

საქართველოს კულტურული
მემკვიდრეობის ძეგლები



№15

2019



საქართველოს მეცნიერებათა ეროვნული აკადემია
Georgian National Academy of Sciences

სიძველეთა დაცვისა და შესწავლის ცენტრი
Centre for Preservation and Studies of Antiquities

საქართველოს კულტურული მემკვიდრეობის ძეგლები

№15

Monuments of Georgian Cultural Heritage

№15

თბილისი
Tbilisi
2019

უკ (UDC) 902/904 (479.22)
8295

წინამდებარე პუბლიკაცია წარმოადგენს ა(ა)იპ სიძველეთა დაცვისა და შესწავლის ცენტრის სულდას (ახალქალაქის მუნიციპალიტეტი) არქეოლოგიური ექსპედიციის (ხელმძღვ. გოდერძი ნარიმანიშვილი) 2013 წლის და ბათუმის სახელმწიფო უნივერსიტეტის ბეშუმის (ხულოს მუნიციპალიტეტი) ეთნოარქეოლოგიური ექსპედიციის (თანახელმძღვანელები ნუგზარ მგელაძე და გოდერძი ნარიმანიშვილი) მიერ 2018-2019 წლებში ჩატარებული არქეოლოგიური გათხრების დოკუმენტური ანგარიშების კრებულს.

მთ. რედაქტორი
გოდერძი ნარიმანიშვილი

Editor-in-chief
Goderdzi Narimanishvili

სარედაქციო საბჭო:

Editorial Board

ამირანაშვილი ჯუანშერი
კვაჭაძე მარინე
მელიქიშვილი ლია
მინდიაშვილი გიორგი
შანშაშვილი ნინო

Amiranashvili Juansher
Kvatchadze Marina
Melikishvili Lia
Mindiasvili Giorgi
Shanshashvili Nino

ISBN 99928-0-794-6
ISBN 99928-0-795-4

© სიძველეთა დაცვისა და შესწავლის ცენტრი
Centre for Preservation and Studies of Antiquities
© ბათუმის სახელმწიფო უნივერსიტეტი
Batumi State University

სარჩევი

გოდერძი ნარიმანიშვილი, ზურაბ ბრავვაძე.

არქეოლოგიური გათხრები სულდაში (ახალქალაქის მუნიციპალიტეტი)

2013 წელს ----- 4

ნუგზარ მგელაძე, გოდერძი ნარიმანიშვილი, ნინო შანშაშვილი,

კახა ქამადაძე, თეიმურაზ ტუნაძე.

2018 წელს ბეშუმის ნამოსახლარის ტერიტორიაზე (ხულოს მუნიციპალიტეტი)

წარმოებული არქეოლოგიური ექსპერიციის ანგარიში ----- 29

ნუგზარ მგელაძე, გოდერძი ნარიმანიშვილი, მერაბ ხალვაში,

ნინო შანშაშვილი, თეიმურაზ ტუნაძე.

გოდერძის უღელტეხილის (ხულოს მუნიციპალიტეტი) ეთნოარქეოლოგიური

ექსპედიციის 2019 წლის ანგარიში ----- 69

ნუგზარ მგელაძე, გოდერძი ნარიმანიშვილი, მერაბ ხალვაში,

ნინო შანშაშვილი, თეიმურაზ ტუნაძე.

გოდერძის უღელტეხილის ეთნოარქეოლოგიური ექსპედიციის

2019 წლის მოკლე ანგარიში ----- 126

ნანა რუსიშვილი.

ბეშუმის ნაქალაქარის არქეობოტანიკური მასალის

იდენტიფიკაციის შედეგები ----- 135

გოდერძი ნარიმანიშვილი, ზურაბ ბრაგვაძე

არქეოლოგიური გათხრები სულდაში

2013 წელს

აბსტრაქტი.

წარმოდგენილი ანგარიში ახალქალაქის მუნიციპალიტეტის სოფ. სულდაში მშენებარე ეკლესიასთან დაკავშირებული სამუშაოების ფარგლებში ჩატარებული არქეოლოგიური კვლევების შემაჯგნელი ნაწილია.

სამუშაოები განხორციელდა ახალქალაქის მუნიციპალიტეტის მიერ მითითებულ ტერიტორიაზე (შემდეგი კოორდინატების ფარგლებში: 1. N 41 16 38.50 E 43 22 18.73; 2. N 41 16 38.65 E 43 22 21.20; 3. N 41 16 36.66 E 43 22 21.51; 4. N 41 16 36.27 E 43 22 18.15), სადაც განსაზღვრულია ეკლესიის მშენებლობა (ტაბ. I-II).

არქეოლოგიური სამუშაო აღნიშნულ ტერიტორიაზე განხორციელდა 2013 წლის 29 ივნისიდან და გაგრძელდა 7 ივლისამდე.

პროექტის დასახელება: არქეოლოგიური გათხრები ახალქალაქის მუნიციპალიტეტის სოფ. სულდაში მშენებარე ეკლესიის ტერიტორიაზე.

შემსრულებელი: გ. ნარიმანიშვილი

დამკვეთი: ახალქალაქის მუნიციპალიტეტი.

პროექტის ხანგრძლივობა: 16 სამუშაო დღე.

პროექტის სავარაუდო თარიღი: 2013 წლის 25 ივნისი 15 ივლისი.

პროექტის ადგილმდებარეობა: ახალქალაქის მუნიციპალიტეტი, სოფ. სულდა.

პროექტის ავტორი: გოდერძი ნარიმანიშვილი.

პროექტის წინა ისტორია

არქეოლოგიურად შესასწავლი ტერიტორია მდებარეობს ახალქალაქის მუნიციპალიტეტის სოფ. სულდაში (ტაბ. I, II-1).

სოფ. სულდას ეკლესიის მშენებლობასთან დაკავშირებით ახალქალაქიდან ჯერ კიდევ 2012 წლის ბოლოს დამიკავშირდნენ. მათ სრული ინფორმაცია მივაწოდე ეკლესიის მშენებლობასთან ან რესტავრაციასთან დაკავშირებით საჭირო დოკუმენტაციისა და სათანადო ნებართვების მოპოვების აუცილებლობასთან დაკავშირებით.

თუმცა, როგორც შემდეგ გაირკვა, 2013 წელს სოფლის მოსახლეობამ თვითნებურად წამოიწყო ეკლესიის სარესტავრაციო სამუშაოები (ტაბ. V, VI-1). საქართველოს კულტურული მემკვიდრეობის დაცვის ეროვნულ სააგენტოში შემოსული შეტყობინების საფუძველზე 2013 წლის გაზაფხულზე კლდეკარის მუზეუმ-ნაკრძალმა განახორციელა ეკლესიის მშენებლობის მონიტორინგი. გაირკვა, რომ მოსახლეობამ სათანადო ნებართვის გარეშე წამოიწყო მშენებლობა, რომლის დროსაც მოთხრილი იქნა მიწის გარკვეული ფართობი. ამოთხრილ მიწაში დაფიქსირდა კერამიკის რამდენიმე ათეული ნატეხი (ტაბ. VI-2), რამაც აქ არქეოლოგიური ძეგლის არსებობის ეჭვი გააჩინა.

მუზეუმ-ნაკრძალის მიერ ეკლესიის ეზოში ქვაფუძვარები (ტაბ. XII), სხვადასხვა არქიტექტურული დეტალი (ტაბ. XIII-1; XVIII) და ძველი საფლავის ქვები, მათ შორის ცხენის ქანდაკების ნაწილი (ტაბ. XIII-2) იქნა დაფიქსირებული. ეს არტეფაქტები ჩვენ ადგილზე დაგხვდა. მათ გარდა კიდევ რამდენიმე დეტალი იქნა მოძიებული (ტაბ. XIV).

კულტურული მემკვიდრეობის დაცვის ეროვნულ სააგენტოს მიერ სამშენებლო სამუშაოები შეჩერებულ იქნა.

2013 წლის 14 ივნისს სოფ. სულდას მოსახლეობამ და ახალქალაქის გამგეობამ მომართა თხოვნით, რათა სოფ. სულდას ეკლესიის მშენებლობასთან დაკავშირებით ჩამეტარებინა არქეოლოგიური სამუშაოები და მიმეცა შესაბამისი შეფასება.

სულდას წმინდა ჯვრის ეკლესიაზე ჩატარებული სამუშაოების შედეგები

საკვლე სამუშაოების ჩატარების მიზნით ჩვენს მიერ შედგა პროექტი, რომელიც შესაბამის დოკუმენტაციასთან ერთად წარდგენილ იქნა საქართველოს კულტურული მემკვიდრეობის ეროვნულ სააგენტოში.

პროექტის მიზანს წარმოადგენდა:

1. ახალქალაქის მუნიციპალიტეტის ტერიტორიაზე სოფ. სულდაში მშენებლობასთან დაკავშირებული სამუშაოების ფარგლებში II ეტაპის არქეოლოგიური კვლევის ჩატარება;
2. არქეოლოგიური თხრილებით არქეოლოგიური ობიექტების არსებობის დადგენა ან უარყოფა;
3. არქეოლოგიური ობიექტის არსებობის შემთხვევაში მისი ზუსტი ფართობის დადგენა და გავრცელების არეალის განსაზღვა;

4. III ეტაპის არქეოლოგიური სამუშაოების აუცილებლობის შემთხვევაში შესაბამისი რეკომენდაციების შემუშავება;

5. კულტურის სამინისტროსათვის შესაბამისი დასკვნის მოსამზადებლად დოკუმენტურად დადასტურებული მონაცემების გადაცემა.

პროექტის მიმდინარეობა

საველე სამუშაოები განხორციელდა 29 ივლისიდან 04 ივლისის ჩათვლით, კამერალური სამუშაოები მიმდინარეობდა 05 – 07 ივლისს. სამუშაოებში მონაწილეობა მიიღეს: 1. გოდერძი ნარიმანიშვილი – არქეოლოგი; 2. ზურაბ ბრავაძე – არქეოლოგი; 3. გიორგი ტატიშვილი – მხატვარი-არქიტექტორი.

ველზე ჩატარებული სამუშაოების ძირითადი შედეგები:

სოფ. სულდას ტერიტორიაზე არქეოლოგიური სამუშაოები არასდროს ჩატარებულა და არც კულტურული მემკვიდრეობის რაიმე ძეგლია აღრიცხული.

სოფელში ორი ეკლესიაა, ერთს ადგილობრივი მოსახლეობა „მადურ“-ს უწოდებს. ის სოფლის ჩრდილო-დასავლეთით, მაღალი ბორცვის წვერზე დგას. ეკლესიის სიახლოვეს, მის სამხრეთ-დასავლეთით დიდი ქვაჯვარია აღმართული. ეკლესიის მიმდებარე ტერიტორიაზე კი თანამედროვე სასაფლაოა გამართული.

მეორე ეკლესია წმინდა ჯვრის სახელობისაა და ჩვენი შესაწვლის ობიექტს წარმოადგენს.

ვარძიის მუზეუმ-ნაკრძალის ყოფილმა თანამშრომელმა კახა ზაზაძემ მოგვავოდა ინფორმაცია, რომ მარაბდა-კარწახი-ყარისის რკინიგზის ხაზის მშენებლობისას სულდას მონაკვეთში, ხევზე ხიდის აგებისას, თიხის მიღებით გამართული წყალსადენი დაზიანდა. რამდენიმე მილი კ.ზაზაძეს ვარძიაში გადაუტანია.

სოფლის მოსახლეობას სხვა, რაიმე სიძველის შესახებ ინფორმაცია არ გააჩნია. ისინი არც დარნების არსებობას ადასტურებენ.

სოფ. სულდას წმინდა ჯვრის ეკლესია დგას სოფლის ცენტრში აღმართული ბორცვის ჩრდილოეთ ფერდობზე (ტაბ. IV-1). ადგილობრივი მოსახლეობის გადმოცემით ის აუცილებლად 1830 წელს თურქეთიდან გადმოსახლებულ სომხებს, რომლებიც ეკლესიის გარშემო დასახლებულან. საბჭოთა რეჟიმის დამყარების შემდეგ ეკლესიას ფუნქციონირება შეუწყვეტია და ხელისუფლებას აქ კოლმეურნეობის საწყობი გაუმართავს. XX ს-ის 60-იანი წლების შუა ხანებიდან ეკლესია საერთოდ იქნა მიტოვებული. 2012 წლისათვის კი ის უკვე დანგრეული იყო (ტაბ. III).

როგორც ჩანს, ეკლესია წარმოადგენდა ბაზილიკას, რომლის სახურავი ორ რიგად განლაგებულ ხის სვეტებს ეყრდნობოდა. შესასვლელის მარცხნივ აღმართულია ბაზალტის მონოლითისგან გამოკვეთილი სტელა (ტაბ. XI-3). ადგილობრივი მოსახლეობის გადმოცემით აქ დაკრძალულია ერთ-ერთი სასულიერო პირი. თუმცა უნდა აღინიშნოს, რომ სტელას გვერდით დევს კარგად გათლილი ბაზალტის ლოდი (ტაბ. X-3), რომელიც შეიძლება მართლაც სამარხის ქვა იყოს.

რაც შეეხება სტელას, ვფიქრობთ, რომ ის ეკლესიის აგების აღსანიშნავად უნდა იყოს აღმართული. მასზე ოთხსტრიქონიანი წარწერა ყოფილა ამოკვეთილი. წარწერა სპეციალურადაა დაზიანებული და თითქმის არ იკითხება. თუმცა ბოლო სტრიქონი აშკარად შეიცავს თარიღს. სადაც შეიძლება გაირჩეს 1837(8)? – 1855 წწ. ჩვენი აზრით ეკლესიის მშენებლობა ამ წლებში მიმდინარეობდა.

ეკლესიის მიმდებარე ტერიტორიაზე, არქეოლოგიური გათხრების დაწყებამდე, თიხის ჭურჭლის რამდენიმე ნატეხი ჩვენს მიერაც იქნა მოპოვებული, მაგრამ, ისევე როგორც კლდეკარის

მუზეუმ-ნაკრძალის თანამშრომლების მიერ ნანახი ნატეხები, არცერთი in situ მდგომარეობაში არ დაფიქსირებულა.

ეკლესიის ტერიტორიაზე არქეოლოგიური ობიექტების მოძიების მიზნით გავლებული იქნა ოთხი თხრილი. სამი თხრილი (№№ 1-3) გავლებული იქნა ეკლესიის ინტერიერში (ტაბ. VIII, XVI), რადგან ჩრდილოეთი, სამხრეთი და აღმოსავლეთი კედლების გარე პერიმეტრზე დაყრილი იყო დიდი რაოდენობით მიწა. ამასთან ჩრდილოეთ და დასავლეთ კედლებთან აღმართულია ხარაჩოები, აქვე ყრია სამშენებლო მასალები.

ერთი თხრილი (№ 4) გაიჭრა ეკლესიის სამხრეთ-დასავლეთ კუთხესთან (ტაბ. X-1), იქ სადაც კლდეკარის მუზეუმ-ნაკრძალის მიერ ჩატარებული მონიტორინგის დროს კერამიკის რამდენიმე ფრაგმენტი დაფიქსირდა. მიმდებარე ტერიტორიაზე მათ მიერ კერამიკული ნაწარმის რამდენიმე ათეული ფრაგმენტიც იქნა მოპოვებული, მაგრამ როგორც გაირკვა ეს ტერიტორია არ ეკუთვნის ეკლესიას. ის სოფლის ძველი სკოლის ეზოს წარმოადგენს. სკოლა, რომელიც ამჟამად არ ფუნქციონირებს, სოფლის ყველაზე მაღალ ბორცვზე, ეკლესიის სამხრეთით, ყოფილა გაშენებული. ფერდობებზე ალაგ-ალაგ ხელოვნური ტერასები და კედელი (ტაბ. IV-2) შეინიშნება, ბორცვის წვერი კი სკოლის შენობის და ეზოს მოწყობის მიზნით მოუსწორებიათ. როგორც ჩანს აქ ძველი სამოსახლო მდებარეობს და კერამიკული მასალაც მისი კუთვნილია.

ჩვენს მიერ ჩატარებული არქეოლოგიური სამუშაოების ძირითად მიზანს წარმოადგენდა ეკლესიისათვის გამოყოფილ ტერიტორიაზე (ტაბ. XV) არქეოლოგიური ობიექტების არსებობის დადგენა ან უარყოფა.

ეკლესიის ადრეული ფენების ან მასზე უფრო ძველი კულტურული ნაშთების დაფიქსირების მიზნით ეკლესიის ინტერიერში სამი თხრილი გაიჭრა.

№ 1 თხრილი.

გაიჭრა საკურთხეველის წინ (ტაბ. IX-3), იქ სადაც ერთ-ერთი სვეტის დადგმაა დაგეგმილი. თხრილის სიგრძე 2,20 მ-ს, სიგანე 1,25 მ-ს უდრის, მაქსიმალური სიღრმე 0,4 მ-ია. თხრილის ფსკერზე გამოვლინდა კლდოვანი დედაქანი. არქეოლოგიური ნაშთები არ დაფიქსირებულა.

№ 2 თხრილი.

გაიჭრა ინტერიერის ცენტრში (ტაბ. IX-2). თხრილის სიგრძე 1,2 მ, სიგანე 1,0 მ-ია, სიღრმე 0,5 მ-ს უდრის. თხრილის ფსკერზე გამოვლინდა კლდის ნაშალი ფენები. არქეოლოგიური ნაშთები არ დაფიქსირდა.

№ 3 თხრილი.

გავლებული იქნა ჩრდილოეთ კედელთან (ტაბ. IX-1). თხრილის სიგრძე 2,1 მ-ს, სიგანე 1,2 მ-ს უდრის, მაქსიმალური სიღრმე 0,6 მ-ია. თხრილის ფსკერზე გამოვლინდა კლდოვანი დედაქანი. არქეოლოგიური ნაშთები არ დაფიქსირებულა.

№ 4 თხრილი.

ეკლესიის ტერიტორიის დათვალიერებისას გაირკვა, რომ მას აღმოსავლეთის მხრიდან რაღაც მინაშენი ჰქონია. მინაშენის ეკლესიასთან მიმართების, ფუნქციის და ამ მონაკვეთში კულტურული ნაშთების დაფიქსირების მიზნით მოიზომა 4,5 X 4,0 მ. ფართობი.

გათხრები დაიწყო ჩრდილო-აღმოსავლეთ კუთხესთან (ტაბ. X-2), სადაც თავიდანვე გამოვლინდა ნახევარკალის ფორმის კედლის ნაშთი.

გათხრებით გაირკვა, რომ მინაშენი გამართულია XIX საუკუნეში. ის მიდგმულია ეკლესიის აღმოსავლეთ ფასადზე (ტაბ. XI-1). მას აქვს ნახევარწრის ფორმა (ტაბ. XI-2). ჩრდილოეთით მინაშენი ტერასას ქმნის. ბუნებრივი დაქანების გამო ამ ნაწილში კედელია ამოყვანილი. მისი მაქსიმალური სიმაღლე 0,6 მ-ია (ტაბ. XI-4). ის დაყრდნობილია ბუნებრივ დედაქანზე, რომელიც

სამხრეთით თანდათან მალღდება და მიწის ზედაპირზე ამოდის. ისე, რომ მინაშენი სამხრეთით ებჯინება ბუნებრივ კლდეს, რომელიც მოკვეთილია ნახევრწრიულად და მასზე დაბალი კედელია ამოყვანილი. მინაშენის ნაწილი, ეკლესიის კარის წინ, ბაზალტის დიდი ფილებითაა მოგებული (ტაბ. XI, XVII).

№ 4 თხრილში არქეოლოგიური ნაშთები არ დაფიქსირებულა.

ამდენად, მიგვაჩნია, რომ მინაშენი ეკლესიის თანადროულია, თუმცა ის ეკლესიის მშენებლობის დასრულების შემდეგაა გამართული.

დასკვნა

სულდას წმინდა ჯვრის ეკლესია აგებულია XIX ს-ის 30-50-იან წლებში. ეკლესიისათვის ამჟამად გამოყოფილ ფართობზე არქეოლოგიური ობიექტი არ დაფიქსირდა. არქეოლოგიური ნაშთები არც ეკლესიის ინტერიერში აღმოჩნდა.

რეკომენდაცია

სოფ. სულდას წმინდა ჯვრის ეკლესიის სარეზილიტაციო სამუშაოებზე შესაძლებელია ნებართვის გაცემა.

გ. ნარიმანიშვილი



ტაბულების აღწერა

- I. სოფ. სულდას და მიმდებარე ტერიტორიის ტოპორუკა.
- II. 1. სოფ. სულდას ტოპორუკა ეკლესიის მშენებლობის ადგილის აღნიშვნით. 2. ეკლესიის მშენებლობა. საერთო ხედი.
- III. 1-3. დანგრეული ეკლესიის ხედები.
- IV. 1. ბორცვის საერთო ხედი ჩრდილო-დასავლეთიდან. 2. ძველი ნამოსახლარის ნაშთი ბორცვის თხემზე.
- V. 1. ეკლესიის ხედი სამხრეთ-აღმოსავლეთიდან, სამშენებლო სამუშაოების შეჩერებამდე;
2. ეკლესიის ხედი ჩრდილო-აღმოსავლეთიდან, სამშენებლო სამუშაოების შეჩერებამდე;
- VI. 1. ეკლესიის ინტერიერი. ხედი სამუშაოების შეჩერებამდე.
2. ეკლესიის ეზოში ნაპოვნი კერამიკის ფრაგმენტები.
- VII. 1. ეკლესიის ხედი სამხრეთ-აღმოსავლეთიდან, არქეოლოგიური გათხრების დაწყებამდე. 2. ეკლესიის საერთო ხედი სამხრეთიდან, არქეოლოგიური გათხრების დაწყებამდე.
- VIII. 1. ეკლესიის ინტერიერი. საკურთხეველი.. 2. ეკლესიის ინტერიერი. საცდელი თხრილები, მუშაობის პროცესი.
- IX. 1. № 3 თხრილის ხედი. 2. № 2 თხრილის ხედი. 3. № 1 თხრილის ხედი.
- X. 1. № 4 თხრილი. ხედი დათხრების დაწყებამდე. 2. № 4 თხრილი. მუშაობის პროცესი.
3. № 4 თხრილი. საერთო ხედი ჩრდილოეთიდან.
- XI. 1. ეკლესიის კარიბჭე და ქვის ფილებით მოგებული მოედანი. 2. № 4 თხრილის და ნახევარწრიული მოედნის ხედი ჩრდილო-დასავლეთიდან. 3. № 4 თხრილი. მშრალად ნაგები საყრდენი კედელი. დეტალი.
- XII. 1-2. ეკლესიის ეზოში განლაგებული ქვაჯვარები. ფოტო მშენებლობის შეჩერებამდე.
- XIII. 1. არქიტექტურული დეტალები და საფლავის ქვა.
2. საფლავის ქვა, ცხენის ქანდაკება. ფოტოები მშენებლობის შეჩერებამდე.
- XIV. არქიტექტურული დეტალები და საფლავის ქვა. ფოტოები არქეოლოგიური სამუშაოების დაწყებამდე.
- XV. ეკლესია. გენგეგმა.
- XVI. ეკლესიის გეგმა № 1-3 თხრილების აღნიშვნით.
- XVII. ეკლესიისა და მინაშენის გეგმა.
- XVIII. სვეტის ბაზისები ეკლესიის ეზოში.

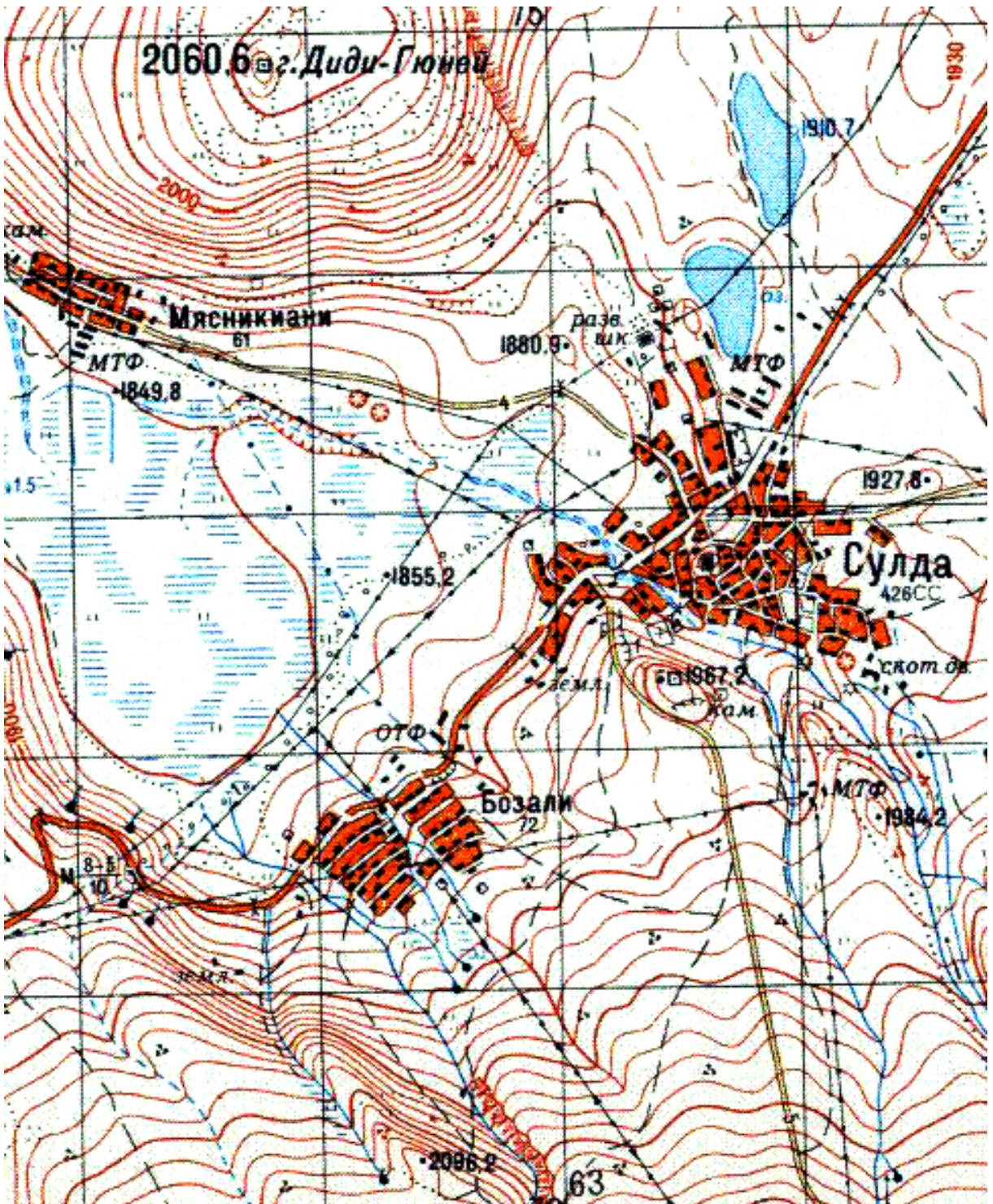

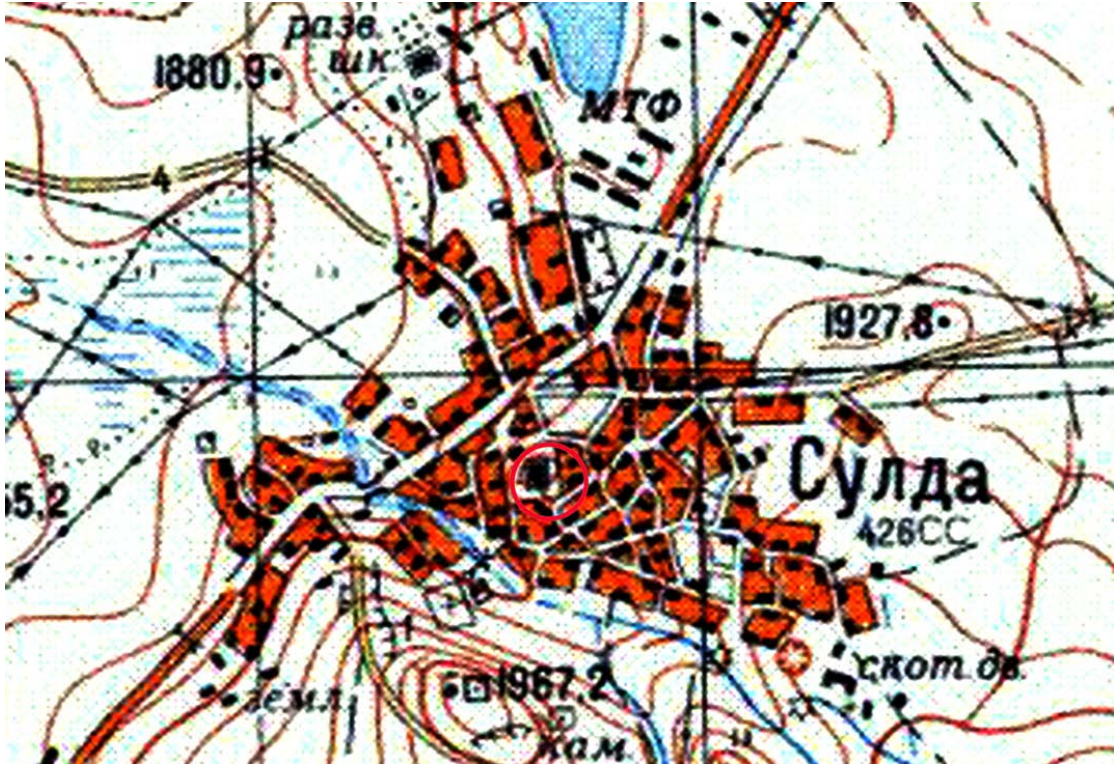

1



2



1



2



3



1



2



1





1





1



2



1



2



1



2



3



1



2



3



1



2



3



4



1



2



1



2

XIV



1



2



3



4

გენ. გეგმა 1:500

უზონი ზართი 780.00 მ²
შეკლესიის ზართი-190.00 მ²

სასაფლაო-საფლავი

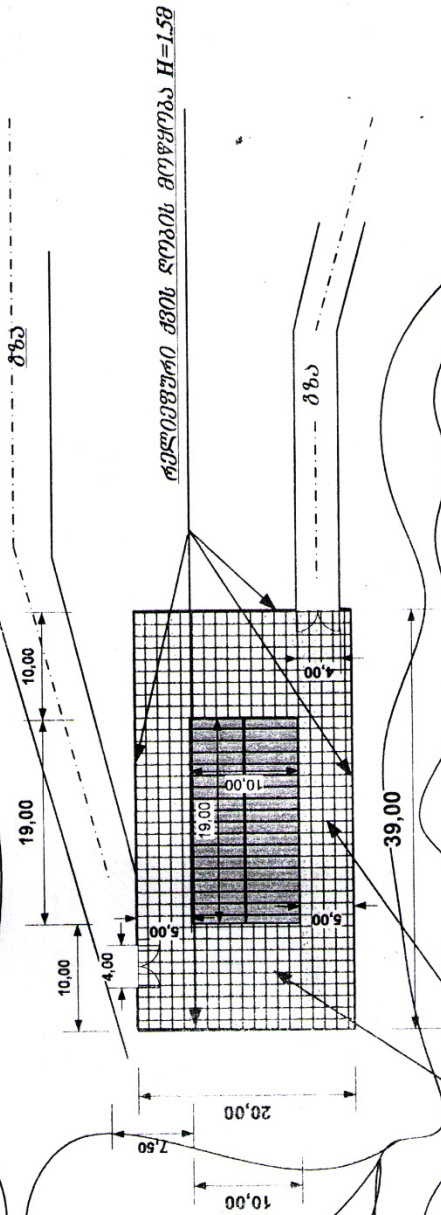

შეკლესიის ტერიტორიის დასუფთავება და
შეთანხმების

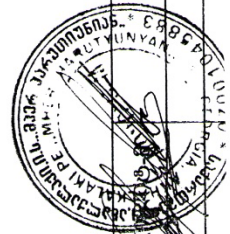

შეკლესიის	18 მარტი 2018
ფურცელი	

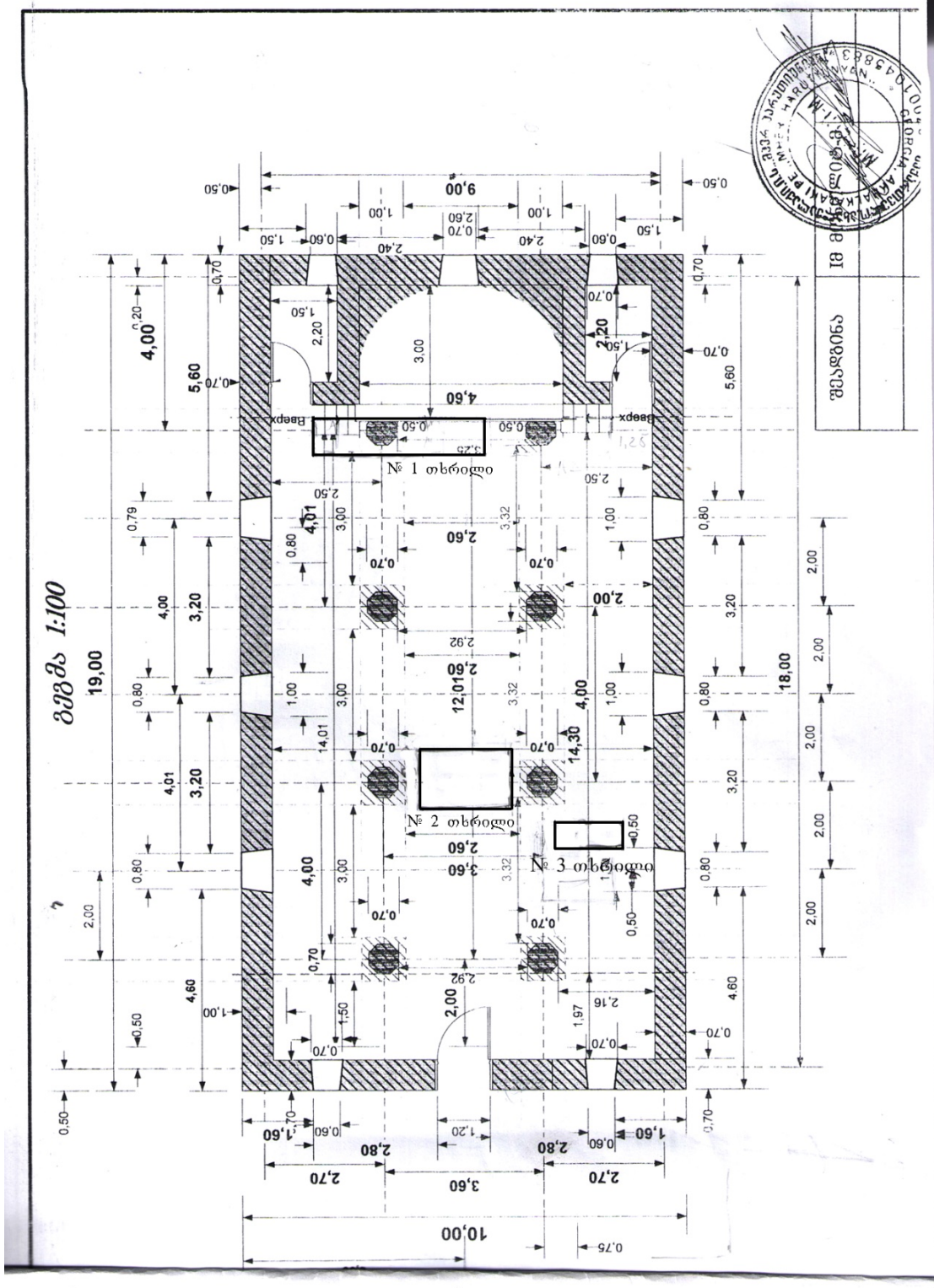

შპს 1:100

19,00

ბაილი

81



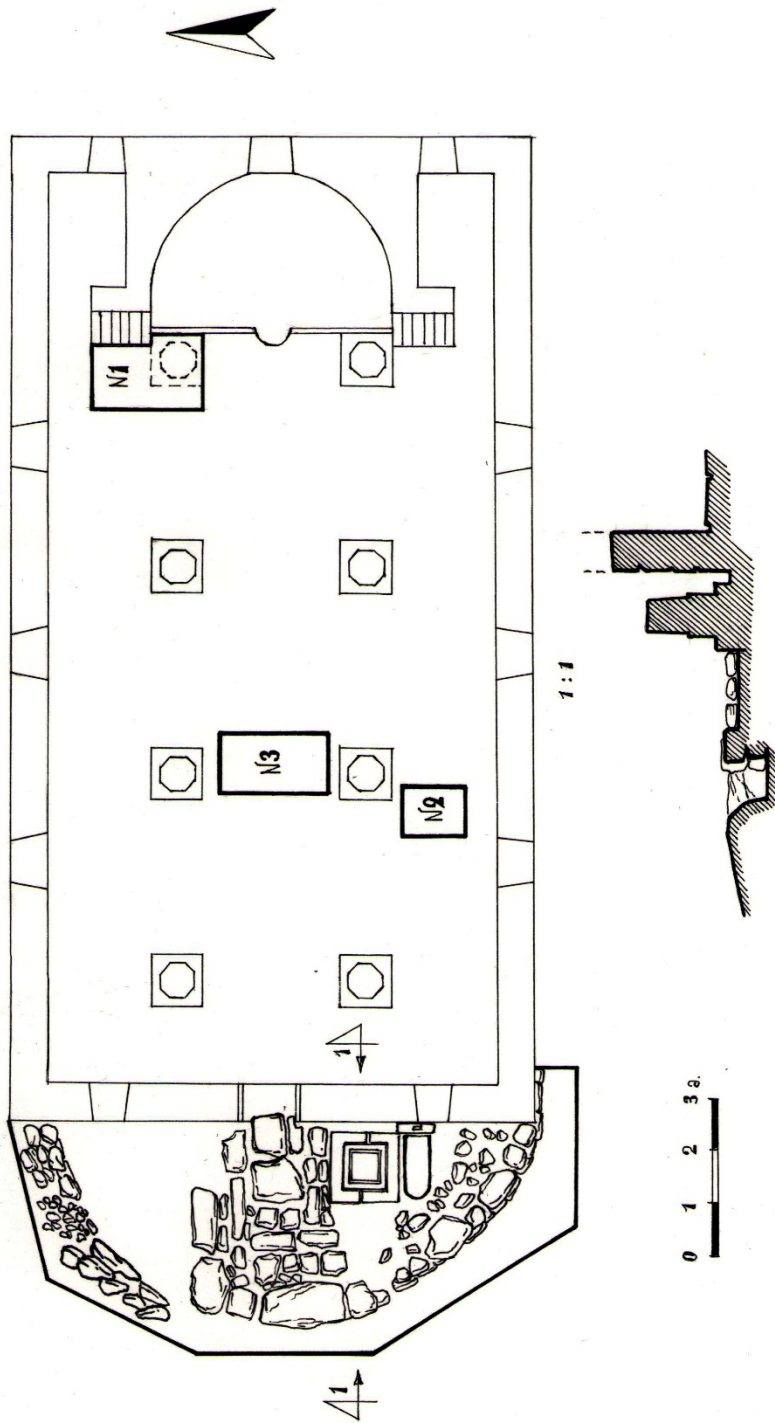

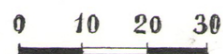
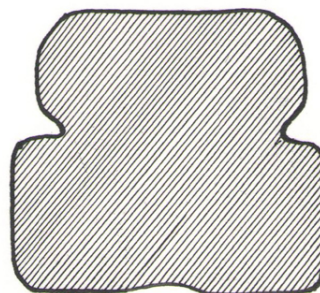
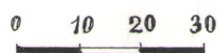
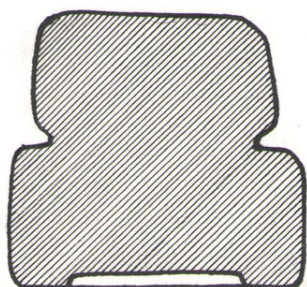
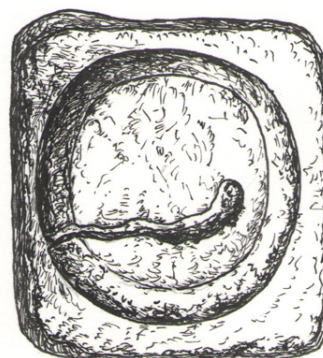
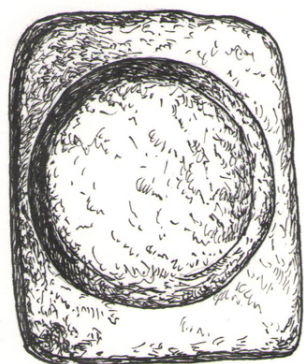
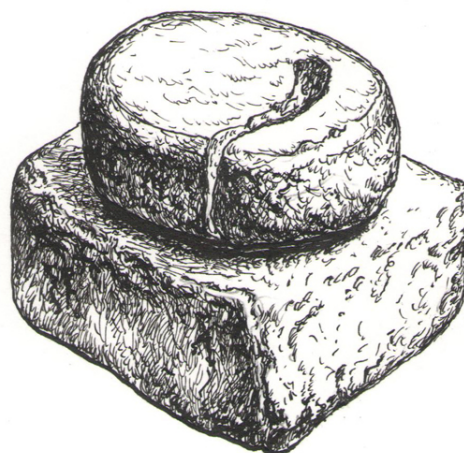
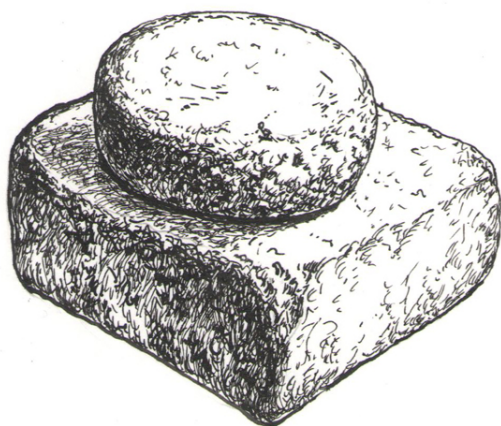

ნუგზარ მგელაძე, გოდერძი ნარიმანიშვილი,
ნინო შანშაშვილი, კახა ქამადაძე,
თეიმურაზ ტუნაძე,

2018 წელს ბეშუმის ნამოსახლარების ტერიტორიაზე
(ხულოს მუნიციპალიტეტი) წარმოებული
არქეოლოგიური ექსპედიციის ანგარიში

ბათუმი
2018

ბეშუმის მდებარეობს მდ. აჭარისწყლის სათავეებთან, გოდერძის უღელტეხილიდან 7 კმ. მოშორებით მდ. ფოცხოვის მარცხენა შენაკად, ღელე ბეშუმის სათავეებთან. აქ ზღვის დონიდან 1850-1900 მეტრზე წიწვოვან ტყეებში, განლაგებულია ძველი ნამოსახლარები, რომლებმაც მეცნიერთა ყურადღება ჯერ კიდევ XX ს-ის II ნახევრიდან მიიქცია. ნამოსახლარებზე კვლევითი სამუშაოები რამდენიმე ეტაპად ჩატარდა:

გასული საუკუნის 50-იანი წლებში ბეშუმის ნასოფლარები პირველად იქნა აღწერილი ვ. დ. ჭანტურიას მიერ, რადგან ნასოფლარებმა ცნობილი არქეოლოგის გიორგი ლომთათიძის ყურადღება მიიქცია. მისი ხელმძღვანელობით განხორციელდა კიდევ ბეშუმის „ნაქალაქარის“ კვლევა. შემდეგ მათი საქმე ვ. ვ. ჭანტურიამ გააგრძელა და ბეშუმის ნამოსახლარების შესახებ თავისი მოსაზრებებიც გამოთქვა.

1960-იან წლებში საქართველოს მეცნიერებათა აკადემიის ბათუმის სამეცნიერო-კვლევითი ინსტიტუტის თანამშრომელთა ერთმა ჯგუფმა ბეშუმის მიდამოები მონახულა და ნამოსახლართა ახალ კომპლექსებს მიაკვლია. ჩატარდა ფოტო და არქიტექტურული ხასიათის სამუშაოები. იმჟამად და შემდეგაც მათი ამოცანა იყო გოდერძის უღელტეხილის მიდამოებში არა მარტო ნამოსახლართა გავრცელების არეალი დაედგინა, არამედ ტოპონიმიკური მასალებიც შეეგროვებინა, ამასთან, საცდელი თხრილების მეშვეობით ნამოსახლართა ქრონოლოგიური ჩარჩოების დადგენა სცადეს.

1972 წელს, საქართველოს მეცნიერებათა აკადემიის ბათუმის სამეცნიერო-კვლევითი ინსტიტუტის სამხრეთ-დასავლეთ საქართველოს არქეოლოგიურმა ექსპედიციამ აჭარისწყლის ხეობის სათავეებში, კერძოდ, გოდერძის უღელტეხილის მიდამოებში, მათ შორის, ბეშუმის მიმდებარე ტერიტორიაზე დაზვერვითი არქეოლოგიური სამუშაოები განახორციელა, სადაც არაერთი ნამოსახლარი გამოავლინა და საკონტროლო გათხრების საფუძველზე საინტერესო მასალებიც მოიპოვა (ექსპედიცია შემდეგი შემადგენლობით იყო დაკომპლექტებული: ა. ინაიშვილი, ა. კახიძე, გ. გრიგოლია, ნ. ვაშაკიძე, ს. გოგიტიძე, ა. ჯაველიძე, გ. ბიბილეიშვილი, ს. კახიძე). ექსპედიციის მუშაობის შედეგები სათანადოდ აისახა მოკლე თეზისებსა და სამეცნიერო ანგარიშებში (ინაიშვილი, კახიძე, გრიგოლია, გოგიტიძე, ვაშაკიძე, 1973: 109-112). ექსპედიციის მიერ ბეშუმის ღელე-მდინარეთა აუზში

ცალკეული ნამოსახლარიც აღიწერა. იქვე, არაერთი საყურადღებო ნივთიერი მასალაც გამოვლინდა და წინასწარული ვარაუდებიც გამოითქვა (ინაიშვილი, 1974: 154–170). მკვლევრები ფიქრობდნენ, რომ აღნიშნული მიდამოები შესაძლებელი იყო ძვ. წ. VII-VI ათასწლეულების, ახალი ქვის ხანის – ნეოლითელი ადამიანის საცხოვრისი ყოფილიყო, შესაბამისად, ქვის ეპოქის ადამიანის შემოქმედების ფართო კვალიც არსებულებოდა. ასევე, გამოთქმულია მოსაზრება, რომ შესაძლოა გოდერძის უღელტეხილის ბეშუმის ტერიტორიულ ზონაში ენეოლითელ – სპილენძის ხანის ადამიანთა დასახლებებიც არსებულებოდა.

მოპოვებულმა მასალებმა განაპირობა ის, რომ სპეციალისტთა წრეებში იმთავითვე გოდერძის უღელტეხილის ნამოსახლართა შესწავლის აუცილებლობის საკითხი დაისვა.

1995-1999 წლებში ბათუმის ნ. ბერძენიშვილის სახელობის სამეცნიერო-კვლევითი ინსტიტუტის ექსპედიციამ ბეშუმის და გოდერძის უღელტეხილის ტერიტორიაზე კვლავ განახორციელა დაზვერვითი სამუშაოები (მასში მონაწილეობდნენ: ნ. მგელაძე, გ. ნარიმანაშვილი, ნ. შანშაშვილი, ჯ. მიქელაძე, თ. ტუნაძე, გ. გრიგოლია და ტ. ებრალიძე). ექსპედიციის სამუშაო მარშრუტი გოდერძის უღელტეხილს, განსაკუთრებით კი ბეშუმის წიწვოვან ტყესა და ღელე-მდინარეთა აუზებს მოიცავდა. მისი მიზანი იყო ადგილობრივ მოსახლეობაში მატერიალური და სულიერი კულტურის, სამეურნეო ყოფისა და სოციალური ურთიერთობების შესწავლა. ამასთან, ექსპედიციის განსაკუთრებული ყურადღების სფეროში ბეშუმის ტყიანი ზონის ძველი ნამოსახლარები მოექცა და აქ მცირე არქეოლოგიური გათხრებიც ჩაატარა (მგელაძე, 1999: 255-258; მგელაძე, ნარიმანაშვილი 2002: 166-180).

2018 წელს ბათუმის შოთა რუსთაველის სახელმწიფო უნივერსიტეტმა, შიდა საგრანტო პროექტის „ბეშუმის ისტორია და ეთნოარქეოლოგია“ ფარგლებში ბეშუმის ნამოსახლარების შესწავლა განაახლა.

ბეშუმის ნამოსახლარები მდინარისპირა ბორცვებზეა განლაგებული და სხვადასხვა ფორმისა და ზომის შენობათა კომპლექსს წარმოადგენს. ისინი ძირითადად ღელე-ბეშუმისა და სხვა ღელეების (მდ. ფოცხოვის მარცხენა შენაკადი) აუზშია გავრცელებული. ეს დასახლებანი რამდენიმე, ერთმანეთისაგან სხვადასხვა მანძილზე (1,5 კმ-დან 5 კმ-მდე) დაცილებულ ნამოსახლართა ჯგუფს ქმნის (ბეშუმის „ნაქალაქარი“, ვაშლობის, ლეკნარის,

ყვერულის, პანტნარის, ლოდძირის და სხვა ნამოსახლარები). ამათგან უკეთ არის დაცული „ნაქალაქარისა“ და „ყვერულის“ კომპლექსები (ვრცლად იხ. ინაიშვილი, 1974: 154-170).

მიმდინარე საანგარიშო წელს სადაზვერვო-არქეოლოგიური სამუშაოები სწორედ „ნაქალაქარის“ ტერიტორიაზე ვაწარმოეთ. ექსპედიციის ამოცანა იყო გაეველო საცდელი თხრილები და მათი მეშვეობით ეცადა გაერკვია ნამოსახლართა ქრონოლოგიური ჩარჩოები.

„ნაქალაქარი“ კურორტ ბეშუმუმიდან ჩრდილო-აღმოსავლეთით 2-3 კმ-ის დაცილებით მიმდებარე წიწვოვანი ტყის მასივშია განლაგებული. ამ ადგილს მოსახლეობა „მეზოლუდებს“ უწოდებს. იგი წარმოადგენს საკმაოდ დიდ ნამოსახლარს, რომელსაც სამხრეთიდან ჩრდილოეთისაკენ კვეთს ქვით მოგებული, კარგად მოწყობილი საურმე გზა. ნაქალაქარის ტერიტორიას მდ. ბეშუმის შენაკადი ღელე - გაფენილი წყალი ჩამოუდის. კომპლექსი ერთ სწორ ხაზზე განლაგებულ ოთხ შემადლებულ გორაკად არის წარმოდგენილი. ისინი დაცილებულნი არიან 100-150 მ-ით და ერთმანეთთან აკავშირებს ერთი საერთო ქვაყრილიანი გზა. ნასოფლარის ცენტრს ერთი მოზრდილი მოედანი წარმოადგენს, თუმცა არსებობს სხვა გორათა მოედნებიც, რომლებიც, ალბათ, უფრო „საუბნო“ ხასიათს ატარებდნენ. სწორედ მათ გარშემოა გამართული საცხოვრებელი კომპლექსები. ისინი ნაგებია ბაზალტის ნატეხი და ზოგჯერ დამუშავებული ქვით. სახლების კედლების ნაწილი პირველი რიგი ცერზე დაყენებული ბაზალტის ფილების ორმაგი პერანგითაა გამართული. მათი შიდა სივრცე ნატეხი ქვებითაა შევსებული. მეორე რიგის სახლების კედლები ჰორიზონტალურად დაწყობილი ბაზალტის მოზრდილი, ცუდად დამუშავებული ქვებითაა ნაგები. ორივე შემთხვევაში კედლები უდულაბოთაა ნაგები. გეგმარება ერთიანი პრინციპისაა. კარ-მიდამოს ცენტრალურ ნაწილს შემადლებული მოედანი წარმოადგენს, რომელიც ირგვლივ განლაგებული შენობებისთვის საერთო ჩანს. მოედნის ზედაპირისა და შენობათა სახურავების დონე დაახლოებით ერთმანეთის შესაბამისი უნდა ყოფილიყო. ამგვარად ნამოსახლარების მკვიდრნი ნახევრადმიწურ ბანიან და ერდო-გვირგვინით მომთავრებულ სახლებში ცხოვრობდა. ცალკეულ სათავსებს შორის დარჩენილი მონაკვეთები ქვის ზღუდეებით არის შეერთებული, რითაც დასახლების შუაზე მოქცეული მოედანი ხელოვნურად შემადლებულის შთაბეჭდილებას ტოვებს. სამოსახლოდ ბორცვის არჩევა მოსახლეობას საშუალებას აძლევდა, ფერდობების ვერტიკალურად ჩაჭრით ნახევრადმიწურები მოეწყოთ, ხოლო შუაზე მოქცეული ბორცვის თხემი საერთო

მოედნისთვის მოესწორებინათ. ბორცვის ირგვლივ სადაც ქვის შენობა არ იდგა, ქვის კედლებით იყო შემადგენი და დაცული. ერთი შეხედვით ქვის კედლები, რომლებიც მოედანს ირგვლივ აკრავს, სასიმაგრო-თავდაცვითი ფუნქციის შთაბეჭდილებასაც ტოვებს, მაგრამ ამგვარი ყორე-ზღუდეები სხვა ნამოსახლარებისათვის მკვეთრად დამახასიათებელი არ ჩანს (მგელაძე, ნარიმანაშვილი, 2002: 170).

საანგარიშო წელს სადაზვერვო არქეოლოგიური სამუშაოები წარიმართა ნაქალაქარის მე-2 და მე-3 ბორცვებზე (ტაბ. I-XII).

განსაკუთრებით საინტერესო აღმოჩნდა მეორე ბორცვი. აქ გაითხარა მცირე ზომის სენაკი (N 1) და სამეურნეო სათავსის ერთი მონაკვეთი (ტაბ. V-XII).

ორივე სათავსო დიდი კომპლექსის შემადგენელი ნაწილებია. კომპლექსი მე-2 ბორცვის სამხრეთ-დასავლეთ სექტორში მდებარეობს. ის ექვსი დიდი და მცირე სათავსოებისაგან შედგება. კომპლექსი მთლიანად მიწურს წარმოადგენს. მისი ხილული ნაწილი მხოლოდ საფასადო მხარე იყო, რომლისაც სამხრეთისაკენ იყო მიქცეული. კომპლექსის გადახურვა ბრტყელი იყო და ის დასახლების ცენტრალური მოედნის ერთ ნაწილსაც მოიცავდა. მოედნის კიდეზე ამოდიოდა საკვამურები, რომლებიც ერდოიან სახურავებში იყო მოწყობილი. ჩვენს მიერ გაითხრილი N 1 სენაკი ყველაზე მცირე ზომისაა, რომელიც გამართულია კომპლექსის სიღრმეში და ის ბოლო სათავსოა (ტაბ. V-XII). სენაკის წინ დიდი სათავსოა, რომელიც კომპლექსის ყველა ნაგებობას აკავშირებს.

N 1 სენაკი წაგრძელებული ფორმისაა (GPS კოორდინატები: N 41 37.210'; E 042 33.803'). შემორჩენილი იყო, როგორც კედლის ქვის წყობა, ასევე შესასვლელის ქვის თალი და სახურავის ქვის თავზე (ტაბ. VI-VII). მიწის ზედაპირზე სანახევროდ ჩანდა მასიური ზომის ბრტყელი ქვები, რომლებიც გადახურვის მიზნით უნდა ყოფილიყო გამოყენებული. სათავსი წარმოადგენს მიწისქვეშა ნაგებობას. ნაგებია სხვადასხვა ზომის ნახევრად დამუშავებული დიდი ზომის ქვებით. წყობა მშრალია. მისი სიმაღლე 2,70 სმ-ია (შიდა სივრცის ზომებია: 3,80x1,80). სენაკის კედლების ქვედა რიგი დიდი ქვებითაა ნაგები, ქვების ზომები ჭერისკენ თანდათან მცირდება. კედლების ქვედა რიგის ქვები კლდოვან დედაქანზეა გაწყობილი, ყოველი ზედა რიგი შიდა სივრცისაკენაა ოდნავ შეწეული. ისე, რომ სენაკის სიგანე სახურავთან უფრო ვიწროა, ვიდრე იატაკთან. სენაკის იატაკი თიხატკეპნილია. შესასვლელი

სამხრეთის მხრიდან ჰქონია. კარის ღიობის სიფართოე 70 სმ-ია, სიმაღლე კი 2,2 მეტრი უნდა ყოფილიყო.

N 1 სენაკის ჩრდილოეთ კუთხეში გამართულია კერა. იგი დამერწილი ყოფილა იატაკიზე. მისი დმ-90 სმ უდრის, შემორჩენილი სიმაღლე 5-8 სმ-ია. კერა დამზადებულია უხეშად, მსხვილკენჭოვანი თიხისაგან. შიდა სივრცეში შემორჩენილია ნამწვის კვალიც. კერის ზედაპირი ბრტყელადაა გადალესილი (ტაბ. VIII-IX).

კერის ირგვლივ იატაკზე, აღმოჩნდა სხვადასხვა სახის კერამიკული ნაწარმი (ტაბ. XIII-IV). მათგან საინტერესოა: ცხერის თავის სკულპტურული გამოსახულების ფრაგმენტი (01.2018.02); ყავისფერკეციანი (01.2018.118,124,128,135) და ჩალისფერკეციანი (01.2018.07) ქოთნების პირ-ყელისა და ყურის ნატეხები. ახასიათებთ გადაშლილი პირი, მომრგვალებული ბაკო, ბრტყელგანივკვეთიანი ყური, დაბალი ფართო ცილინდრული ყელი და ბრტყელი ძირი; ქოთნის ხუფი ფრაგმენტი (01.2018.08); ყავისფერკეციანი სადღვებლის ყური (01.2018.10); ყავისფერკეციანი უხეშად დამუშავებული მსხვილკენჭოვანი თიხისაგან დამზადებული სხვადასხვა კეცის პირ-გვერდისა და ძირის ნატეხები (01.2018.11,34,35,53,72,73,75,86,120,127,131,132,133). ახასიათებთ ოდნავ მოყრილი პირი, სქელი კედელი და ბრტყელი ძირი. ზოგიერთ მათგანს ზედაპირზე დატანილი აქვს თითისებრი ნაჭდევები (01.2018.74,121,122,123,134); შურდულის ქვები (01.2018.13); ოვალური ფორმის ქვა (სასრესი?) (01.2018.15); ყავისფერკეციანი ჯამის პირ-გვერდის ნატეხები (01.2018.31,59). ახასიათებთ გადაშლილი პირი და უსწორმასწორო ძირი; ყავისფერკეციანი პირმოყრილი ჯამის ორი ფრაგმენტი (01.2018.63). აქვთ ბრტყელი, ირიბი პირი, რომელიც წითელი საღებავითაა შეღებილი; ყავისფერკეციანი თხელკედლიანი სამარილე (01.2018.54). აქვს ოდნავ გადაშლილი პირი, სწორი გვერდი და ფართო, ბრტყელი ძირი; თიხის ჭურჭლის წითლად მოხატული კედლის ფრაგმენტი (01.2018.55). დამზადებულია კარგად განლექილი თიხისგან; ჩალისფერკეციანი კარგად განლექილი პირმოყრილი თიხის ჭურჭლის პირ-გვერდის ფრაგმენტები (01. 2018.57,62); აქვთ თხელი კეცი, გადაშლილი პირი და მაღალი ყელი. ზედაპირზე, პირთან და გვერდზე წითელი საღებავის კვალი შეინიშნება; მოჭიქული ჯამის პირ-კალთა (01.2018.52). მისი შიდაპირი შემკულია მოთეთრო-მოყვითალო ჭიქურით და ყავისფერი და მწვანე ფერის ორნამენტით; თიხის კვირისტავის ფრაგმენტები (01.2018.64,65). მათი ერთი მხარე დაბრტყელებულია. ცენტრალურ ნაწილში გამჭოლი

ნახვრეტის ფრაგმენტია შემორჩენილი, რომელიც ზედაპირზე ოდნავ ამოწეულია; წითლად შეღებილი თიხის ჭურჭლის ძირი (01.2018.66). დამზადებულია კარგად განლექილი თიხისგან; საქონლის ძვალი (01.2018.71); ჩალისფერკეციანი ჭურჭლის პირ-გვერდის 2 ფრაგმენტი. დამზადებულია კარგად განლექილი თიხისგან. წამახვილებული პირი შემკულია წითელი ირიბი ხაზებით (01.2018.84). ყავისფერკეციანი პირმოყრილი თიხის ჭურჭლის პირ-გვერდი (01.2018.85). დამზადებულია კარგად განლექილი თიხისგან. ფართო პირი წითლადაა შეღებილი. წითლადაა შეღებილი შიდაპირის ნაწილიც; ჩალისფერკეციანი სხვადასხვა თიხის ჭურჭლის ნატეხები (01.2018.88,89,90,91,110). ახასიათებთ მოყრილი პირი, თხელი, მომრგვალებული ბაკო და ზომიერად მომრგვალებული გვერდი; ყავისფერკეციანი თიხის ჭურჭლის (ქილის) პირ-გვერდი (01.2018.107). ახასიათებს სწორი პირ-გვერდი და ვიწრო, მომრგვალებული ბაკო. ჯამის ძირი (01.2018.114). აქვს დაბალი ქუსლი და ბრტყელი ძირი; ჩალისფერკეციანი დოქის ძირები (01.2018.116,130); დანის ნატეხი (01.2018.125); რკინის ნივთის ფირფიტები (01.2018.126). მრავლად არის სხვადასხვა ჭურჭლის ყურის, კედლისა და ძირის ნატეხებიც (01.2018.09,14,16,17,32,33,36,58,60,61,67,68,69, 70,86,109,111,112,113,119,129).

N 1 სენაკის შესასვლელთან აღმოჩნდა თონეც (ტაბ.X-XII). თონეც კერის მსგავსად გაკეთებულია უხეშად დამუშავებული კენჭნარევი თიხისაგან და ოვალური ფორმისაა. ირგვლივი კედლები დაზიანებულია. თავის დროზე მისი კედლები შემოზღუდული და გამაგრებული ყოფილა სხვადასხვა ზომის ქვებით (თონის დმ - 70x90 სმ. კედლის სისქე-15 სმ). თონის წინ აღმოსავლეთ კედელთან მდებარეობს ვერტიკალური სვეტი, რომელიც როგორც ჩანს მაგიდის ფუნქციას ასრულებდა (მისი სიმაღლე 0, 75 სმ -ია, სიფართო - 30 სმ). თონის ირგვლივ გამოვლინდა კერის წინ აღმოჩენილი კერამიკის მსგავსი ნიმუშები (ტაბ.XIII-XIV). მათგან აღსანიშნავია: ყავისფერკეციანი, მსხვილკენჭოვანი თიხისაგან უხეშად დამზადებული კეცის პირ-კალთისა და ძირის ნატეხები (01.2018.04,05,06,20,40,48,78,80,83,92,97,100,101,137); რკინის ნივთი (01.2018.18); შავი ფერის პირმოყრილი ბადის პირ-გვერდი (01.2018.30). ეტყობა ცეცხლის კვალი. ახასიათებს გამობერილი მუცელი; შავი-მოყავისფრო კეცის ქუსლიანი თასის ორი ფრაგმენტი (01.2018.37). ახასიათებს მოყრილი პირი. პირს ქვემოთ შემოუყვება ღარი. ძირი ბრტყელია. ჩალისფერკეციანი პირდაკეჭნილი ჯამი (01.2018.38). ახასიათებს მოყრილი პირი; წითელკეციანი კრამიტი (01.2018.43); ბადია (01.2018.77). დამზადებულია კარგად განლექილი თიხისაგან, შიდაპირი და ზედაპირის ზედა ნაწილი წითლადაა შეღებილი. ახასიათებს

გადაშლილი პირი, მომრგვალებული ბაკო, წიბოიანი გვერდი. პირის და გვერდის შეერთების ადგილას ზედაპირზე შემოუყვება ორი ღარი. ჩალისფერკეციანი, კარგად განლექილი თიხისაგან დამზადებული ჭურჭლის ძირ-გვერდის ნატეხები (01.2018.96); თიხის ხუფები (01.2018.03,105,106); დერგის ძირის (01.2018.136,139) და პირის (01.2018.138) ნატეხები; ყავისფერკეციანი ქოთნის პირი (01.2018.140). აქვს გარეთ გადაშლილი პირი, დაბალი ვიწრო მხრებისაკენ გაფართოებული ყელი. აქაც საკმაო რაოდენობითაა სხვადასხვა ჭურჭლის კედლისა და ძირის ნატეხები (01.2018.12,19,25,26,27,28,29,39,41,42,45,46,47,49,50,51,76,79, 81,82,93,94,95,98,99,102,103); გხვდება ჩალისფერკეციანი სუფთად განლექილი (01.2018.21,22,24) ან წითელი საღებავით მოხატული ჭურჭლის კედლის ნატეხებიც (01.2018.23,44).

აღმოჩენილ არტეფაქტებს (იხ. კატალოგი) დიდძალი პარალელი მოეპოვებათ საქართველოს შუა საუკუნეების არქეოლოგიურ ძეგლებზე აღმოჩენილ მასალათა შორის და კარგად თარიღდებიან XI-XII სს-ით.

არანაკლებ საინტერესო აღმოჩნდა მესამე ბორცვის ნამოსახლარი GPS კოორდინატები: N 41 37.225'; E 042 33.853'). მისი ერთ-ერთი შენობა მართკუთხა გეგმისაა, საკმაოდ მოზრდილი. შესასვლელი მოზრდილი ბრტყელი ქვებისაგანაა შედგენილი (ტაბ.I; ტაბ.II/1). შიდა სივრცეში დაფიქსირდა მართკუთხა ფორმის ორთოსტატი (ტაბ.I/2;ტაბ.II/1). იგი ზემოდან დაახლოებით 30 სმ სიღმეზე ოთკუთხედადაა ჩაჭრილი. მსგავსი ქვები დაფიქსირებულია სხვა ნამოსახლარებზეც. ასეთი ქვები სავარაუდოდ სარკმელის როლს ასრულებდა. ისინი მშენებლობის დროს სათანადო სიმძლავრეზე კედელში ისმებოდა. ზემოდან კი გამწვდომი ქვის თალი ედგმებოდა. კედლის წყობაში ამგვარად იქმნებოდა სარკმელისათვის განკუთვნილი ცარიელი სივრცე. მისი გარეთა ნაწილი უფრო ფართე უნდა ყოფილიყო, რითაც ინტერიერში მეტი სინათლე მიიღებოდა (მგელაძე, ნარიმანაშვილი, 2002: 170). იმავე ნამოსახლარის მეორე შენობა უფრო პატარა ზომისაა და მრგვალი გეგმის (ტაბ.II/2). სხვა ნაგებობების მსგავსად ისიც ნახევრადმიწურია. საკონტროლო თხრილი გავავლეთ მესამე ბორცვის ერთ-ერთი ნაგებობის შიდასივრცეშიც (ტაბ.III-IV). იგი მდებარეობს მეორე ბორცვის ჩრდილო-აღმოსავლეთით. შენობა მართკუთხა გეგმისაა და საკმაოდ მოზრდილია (ზომები: 15x6 მ). შემოსასვლელი ჰქონია ჩრდილოეთის მხრიდან. შემორჩენილია ჩრდილოეთის კედლის საკმაოდ დიდი ზომის ბრტყელი ქვები (ტაბ.IV/1). მის

ჩრდილო აღმოსავლეთ კუთხეში ფიქსირდება მეორე ბორცვზე აღმოჩენილი კერის მსგავსი ნაშთები, თუმცა აქ სამუშაოები აღარ გვიწარმოებია და მისი შესწავლა სამომავლოდ გადავწყვიტეთ. აქვე ამავე კუთხეში აღმოჩნდა მოყავისფრო-მოჩალისფრო ფერის ჯამის მოზრდილი, გამოყვანილი ქუსლი (01.2018.143) (ტაბ. XIV/2) გაქვავებული მერქნის ნაშთი (01.2018.142) (ტაბ.XIV/13) და მინის გულკსაკიდი (01.2018.141), რომელიც მოხატულია ლურჯი და ცისფერი საღებავებით (ტაბ.XIV/15).

ასეთია 2018 წელს ბათუმის სახელმწიფო უნივერსიტეტის მიერ განხორციელებული ექსპედიციის შედეგები ბეშუმის ნასახლარების ტერიტორიაზე. აღმოჩენილი არტეფაქტების მიხედვით (კეცები, ჯამები, დოქები, ქოთნები და ა.შ) ჩანს, რომ დასახლება აქტიურად ფუნქციონირებს შუა საუკუნეების პერიოდში (XI-XII სს) და აქტიურ როლს ასრულებს რეგიონის ცხოვრებაში. როგორც ჩანს სწორედ ბეშუმის ნასახლარების ტერიტორიაზე გაივლიდა ერთ-ერთი მთავარი სატრანზიტო-საქარავნო გზა რომელიც აჭარისწყლის ხეობით ერთმანეთს აკავშირებდა მტკვრის ხეობის მოსახლეობას და შესაბამისად, ქართლს შავიზღვისპირეთის რეგიონებთან.

კატალოგი

01.2018.01. თიხის ჭურჭლის პირ-გვერდის ფრაგმენტი. ჩალისფერი. ახასიათებს სწორი პირი და გოფირებული ზედაპირი. აღმოჩნდა II ბორცვის ტერიტორიაზე ზედაპირულად.

01.2018.02. ცხვრის თავის სკულპტურული გამოსახულების ფრაგმენტი. თიხის. ჩალისფერი. აღმოჩნდა II ბორცვზე, N 1 სენაკის იატაკზე, კერის წინ.

01.2018.03. ჭურჭლის ხუფის ფრაგმენტი. მომრგვალებული სახელურით. ზე-დაპირი აგურისფერი, შიდაპირი რუხი. ხელით ნამერწი. დამზადებულია მსხვილმ-ინარევიანი თიხისგან. აღმოჩნდა II ბორცვზე, N 1 სენაკის შესასვლელთან თონესთან.

01.2018.04. კეცის ფრაგმენტი. ყავისფერი. ახასიათებს მოყრილი დაკეჭნილზე-დაპირიანი პირი. დამზადებულია უხეშად, მსხვილმინარევიანი თიხისგან. ხელითაა ნამეწი. კეცი ერთფენიანი, საკმაოდ სქელი. აღმოჩნდა II ბორცვზე, აღმოჩნდა II ბორცვზე, N 1 სენაკის შესასვლელთან თონესთან.

01.2018.05. კეცის ფრაგმენტი. ყავისფერი. ახასიათებს მოყრილი, პირი. დამზადებულია უხეშად, მსხვილმინარევიანი თიხისგან. ხელითაა ნაძეწი. კეცი ერთფენიანი, საკმაოდ სქელი. აღმოჩნდა II ბორცვზე, N 1 სენაკის შესასვლელთან თონესთან.

01.2018.06. კეცის ფრაგმენტი. ყავისფერი. ახასიათებს მოყრილი პირი. დამზადებულია უხეშად, მსხვილმინარევიანი თიხისგან. ხელითაა ნაძეწი. კეცი ერთფენიანი, საკმაოდ სქელი. აღმოჩნდა II ბორცვზე, აღმოჩნდა II ბორცვზე, N 1 სენაკის შესასვლე-ლთან თონესთან.

01.2018.07. ქოთნის პირ-გვერდის ფრაგმენტი. თიხის, ჩალისფერი. კეცი რუხი. დამზადებულია ხელით, ქარსმინარევიანი თიხისგან. ახასიათებს გადაშლილი პირი, მომრგვალებული ბაკო, დაბალი ყელი და ზომიერად გადაშლილი მუცელი. აღმოჩნდა II ბორცვზე, N 1 სენაკის იატაკზე, კერის წინ.

01.2018.08. ქოთნის ხუფის ფრაგმენტი. სახელურის მცირე ფრაგმენტით. რუხი ფერის. ხელით ნაძეწი, წვრილმინარევიანი თიხისგან. აღმოჩნდა II ბორცვზე, N 1 სენაკის იატაკზე, კერის წინ.

01.2018.09. ჭურჭლის ძირის 2 ფრაგმენტი. აგურისფერი. დამზადებულია წვრილმინარევიანი თიხისგან. ახასიათებს დაბალი ქუსლი. აღმოჩნდა II ბორცვზე, N 1 სენაკის იატაკზე, კერის წინ.

01.2018.10. დიდი ზომის ჭურჭლის (სადღვებელი) ყურ-გვერდის 2 ფრაგმენტი. მოყავისფრო ფერის. დამზადებულია წვრილმინარევიანი თიხისგან. ხელით ნაძეწი, კეცი სამფენიანი. ახასიათებს ფართო, ღრმა ღარიანი დიდი ზომის ჰორიზონტალურად მიძერწილი ყური. აღმოჩნდა II ბორცვზე, N 1 სენაკის იატაკზე, კერის წინ.

01.2018.11. კეცის ფრაგმენტი. რუხი ფერის. ხელით ნაძეწი. დამზადებულია ქარსმინარევიანი თიხისგან. ახასიათებს ოდნავ მოყრილი პირი, რომელსაც ზედა-პირზე თითის ანაბეჭდები აქვს. აღმოჩნდა II ბორცვზე, N 1 სენაკის იატაკზე, კერის წინ.

01.2018.12. ჭურჭლის ძირის 2 ფრაგმენტი. რუხი ფერის, შავი ლაქებით. ხელით ნაძეწი. ახასიათებს დაბალი ქუსლი. აღმოჩნდა II ბორცვზე, N 1 სენაკის შესასვლე-ლთან თონის გვერდით.

01.2018.13. შურდულის ქვები. მრგვალი ფორმის. აღმოჩნდა II ბორცვზე, N 1 სენაკის იატაკზე, კერასთან.

01.2018.14. ყურიანი ჭურჭლის პირ-გვერდის და ძირის ფრაგმენტი. ზედაპირი შავი ფერის. შიდაპირი მოყავისფრო. დამზადებულია წვრილმინარევებიანი თიხისგან. ახასიათებს გადაშლილი პირი, რომელზეც მიძერწილია ბრტყელი, შვერილის ფორმის ყური, დაშვებული გვერდი და ბრტყელი ძირი. აღმოჩნდა II ბორცვზე, N 1 სენაკის იატაკზე, კერასთან.

01.2018.15. ოვალური ფორმის ქვა (სასრესი). აღმოჩნდა II ბორცვზე, N 1 სენაკის იატაკზე, კერასთან.

01.2018.16. თიხის ჭურჭლის სამი ფრაგმენტი. ღია ჩალისფერი. დამზადებულია კარგად განლექილი თიხისგან, ჩარხზე. აღმოჩნდა II ბორცვზე, N 1 სენაკის იატაკზე, კერასთან.

01.2018.17. სამი სხვადასხვა ჭურჭლის ფრაგმენტი. ერთი მათგანი შავი ფერისაა, მეორე – ჩალისფერი, მესამე კი ხელითაა ნაძერწი, მსხვილმინარევიანი თიხისგან. აღმოჩნდა II ბორცვზე, N 1 სენაკის იატაკზე, კერასთან.

01.2018.18. რკინის ნივთი. აღმოჩნდა II ბორცვზე, N 1 სენაკის შესასვლელთან თონესთან.

01.2018.19. ჭურჭლის ძირ-გვერდის 4 ფრაგმენტი. ჩალისფერი. დამზადებულია კარგად განლექილი თიხისგან. შედაპირზე ეტყობა ჩარხის კვალი. ძირის დმ-10 სმ. ახასიათებს ბრტყელი ძირი. აღმოჩნდა II ბორცვზე, N 1 სენაკის შესასვლელთან თონესთან.

01.2018.20. სხვადასხვა კეცის 4 ფრაგმენტი. ყავისფერი. ხელით ნაძერწი. დამზადებულია უხეშად, მსხვილმარცვლოვანი თიხისგან. აღმოჩნდა II ბორცვზე, N 1 სენაკის შესასვლელთან თონესთან.

01.2018.21. თიხის ჭურჭლის ფრაგმენტი, ჩალიფერი. დამზადებულია კარგად განლექილი თიხისგან. ზედაპირზე ამოღარულია ნიშანი. აღმოჩნდა II ბორცვზე, N 1 სენაკის შესასვლელთან თონესთან.

01. 2018. 22. თიხის ჭურჭლის ძირის 2 ფრაგმენტი. ჩალისფერი. დამზადებულია კარგად განლევილი თიხისგან. შიდაპირზე ეტყობა ჩარხის კვალი. აღმოჩნდა II ბორცვზე, N 1 სენაკის შესასვლელთან თონესთან.

01.2018.23. თიხის ჭურჭლის მცირე ფრაგმენტი. ჩალისფერი. ზედაპირზე ეტყობა წითელი საღებავის კვალი. აღმოჩნდა II ბორცვზე, N 1 სენაკის შესასვლელთან თონესთან.

01.2018.24. თიხის ჭურჭლის პირ-გვერდის ფრაგმენტი. თეთრი ფერის. დამზადებულია კარგად განლევილი თიხისგან. ახასიათებს თხელი კეცი. აღმოჩნდა II ბორცვზე, N 1 სენაკის შესასვლელთან თონესთან.

01. 2018. 25. თიხის ჭურჭლის 3 ფრაგმენტი. შავი ფერის. ეტყობა ცეცხლის კვალი. ზედაპირი ამოღარული ხაზებითაა შემკული. აღმოჩნდა II ბორცვზე, N 1 სენაკის შესასვლელთან თონესთან.

01.2018.26. თიხის სხვადასხვა ჭურჭლის 11 ფრაგმენტი. მოყავისფრო. დამზადებულია წვრილმინარევიანი თიხისგან. ერთი მათგანი ძირ-გვერდის ფრაგმენტია. აღმოჩნდა II ბორცვზე, N 1 სენაკის შესასვლელთან თონესთან.

01.2018.27. თიხის ჭურჭლის გვერდის 2 ფრაგმენტი. ყავისფერი. დამზადებულია წვრილმინარევიანი თიხისგან. გვერდი შემკულია დაკეჭნილორნამენტის რელიეფური სარტყლით. N 1 სენაკის შესასვლელთან თონესთან.

01.2018.28. თიხის ჭურჭლის გვერდის 2 ფრაგმენტი. ყავისფერი. გვერდი შემკულია დაკეჭნილორნამენტის რელიეფური სარტყლით. აღმოჩნდა II ბორცვზე, N 1 სენაკის შესასვლელთან თონესთან.

01.2018.29. თიხის ჭურჭლის გვერდის ფრაგმენტი ყავისფერი. გვერდი შემკულია ამოღარული ტალღოვანი ორნამენტით. აღმოჩნდა II ბორცვზე, N 1 სენაკის შესასვლელთან თონესთან.

01.2018.30. პირმოყრილი ბადიის პირ-გვერდის ფრაგმენტი. შავი ფერის. ეტყობა ცეცხლის კვალი. ახასიათებს გამობერილი მუცელი. აღმოჩნდა II ბორცვზე, N 1 სენაკის შესასვლელთან ხაროში.

01.2018.31. თიხის ჯამის პირ-გვერდის ფრაგმენტი. ყავისფერი. ხელით ნაძერწი. დამზადებულია უხეშად, წვრილმინარევიანი თიხისგან. ახასიათებს გადაშლილი პირი და უსწორმასწორო ძირი. აღმოჩნდა II ბორცვზე, N 1 სენაკის იატაკზე, კერის წინ.

01.2018.32. თიხის ჭურჭლის ძირ-გვერდის ფრაგმენტი. რუხი-მოყავისფრო. დამზადებულია წვრილმინარევიანი თიხისგან ახასიათებს ოდნავ გადაშლილი მუცელი და ბრტყელი ძირი. აღმოჩნდა II ბორცვზე, N 1 სენაკის იატაკზე, კერასთან.

01.2018.33. თიხის დიდი ზომის ჭურჭლის 5 ფრაგმენტი. რუხი ფერის. დამზადებულია წვრილმინარევიანი თიხისგან ახასიათებს სქელი კეცი და მომრგვა-ლებული მუცელი. აღმოჩნდა II ბორცვზე, N 1 სენაკის იატაკზე, კერასთან.

01.2018.34. თიხის კეცების ფრაგმენტები. 13 ცალი. დამზადებულია უხეშად, კენჭნარევი თიხისგან. ცუდადაა გამომწვარი. რუხი-მოყავისფრო ფერის. ახასიათებს დაბალი გვერდი, ბრტყელი, ფართო პირი და სქელი ფართო ძირი. აღმოჩნდა II ბორცვზე, N 1 სენაკის იატაკზე, კერასთან.

01.2018.35. სხვადასხვა კეცის 4 ფრაგმენტი. ყავისფერი. დამზადებულია უხეშად, მსხვილმარცვლოვანი თიხისგან. ახასიათებს ოდნავ მოყრილი პირი და სწორი გვერდი. აღმოჩნდა II ბორცვზე, N 1 სენაკის იატაკზე, კერასთან.

01.2018.36. თიხის სხვადასხვა ჭურჭლის გვერდის 5 ფრაგმენტი. ოთხი მათგანი ყავისფერია, ორი კი შავი ფერის. აღმოჩნდა II ბორცვზე, N 1 სენაკის იატაკზე, კერასთან.

01.2018.37. ქუსლიანი თასის ორი ფრაგმენტი. შავი-მოყავისფრო ფერის, ქუსლის ძირი აგურისფერი. ამჩნევია ცეცხლის კვალი. დამზადებულია კენჭნარევი თიხისგან. ახასიათებს მოყრილი პირი. პირს ქვემოთ შემოუყვება ღარი. ძირი ბრტყელია. აღმოჩნდა II ბორცვზე, N 1 სენაკის შესასვლელში თონესთან.

01.2018.38. პირდაკეჭნილი ჭურჭლის (ჯამი) ფრაგმენტი. ჩალისფერი. ხელითაა ნაძერწი. დამზადებულია კენჭნარევი თიხისგან. ახასიათებს მოყრილი პირი, რომელ-ზეც დატანილია ღრმა ნაჭდევები. აღმოჩნდა II ბორცვზე, N 1 სენაკის შესასვლელში თონესთან.

01.2018.39. თიხის სხვადასხვა ჭურჭლის 2 ფრაგმენტი და ძვლის (ნეკნის) ფრაგმენტი. თიხის ჭურჭლის ერთი ფრაგმენტი ჩალისფერია, მეორე ყავისფერი. აღმოჩნდა II ბორცვზე, N 1 სენაკის შესასვლელში თონესთან.

01.2018.40. თიხის კეცის 2 ფრაგმენტი. ერთი ფრაგმენტი პირისაა, მეორე ძირის. ჩალისფერი. ხელითაა ნაძერწი. დამზადებულია მსხვილი კენჭნარევი თიხისგან. სქელკეციანია. ახასიათებს ფართო და ბრტყელი პირი და ფართო და ბრტყელი ძირი. აღმოჩნდა II ბორცვზე, N 1 სენაკის შესასვლელში თონესთან.

01.2018.41. თიხის წურჭლის გვერდის ფრაგმენტი. მოყავისფრო. კეცი შავი. დამზადებულია წვრილმარცვლოვანი თიხისგან. ახასიათებს დაკეცილი რელიეფური სარტყელი. აღმოჩნდა II ბორცვზე, N 1 სენაკის შესასვლელში თონესთან.

01.2018.42. მცირე ზომის თიხის ჭურჭლის პირ-გვერდის ფრაგმენტი. ჩალი-სფერი. თხელკეციანია. კარგად გამოძწვარი. ახასიათებს გადაშლილი პირი, მომრგვა-ლებული ზაკო და მაღალი ყელი. აღმოჩნდა II ბორცვზე, N1 სენაკის შესასვლელში თონესთან.

01.2018.43. კრამიტის ფრაგმენტი. მოწითალო ფერის. აღმოჩნდა II ბორცვზე, N 1 სენაკის შესასვლელში თონესთან.

01.2018.44. თიხის ჭურჭლის მცირე ზომის ფრაგმენტი. ჩალისფერი, თხელკე-ციანია. ზედაპირი მოხატულია წითელი საღებავით. აღმოჩნდა II ბორცვზე, N 1 სენაკის შესასვლელში თონესთან.

01.2018.45. სხვადასხვა ჭურჭლის პირ-გვერდის ფრაგმენტი (3 ცალი). ერთი მათგანი ჩალისფერია და ეტყობა ჩარხზე დამზადების კვალი. მეორე - ყავისფერია და მესამე რუხი-მოშავო. აღმოჩნდა II ბორცვზე, N 1 სენაკის შესასვლელში თონესთან.

01.2018.46. სხვადასხვა ჭურჭლის გვერდების ფრაგმენტები. 6 ცალი ჩალი-სფერია, 6 – კი ყავისფერი. აღმოჩნდა II ბორცვზე, N 1 სენაკის შესასვლელში თონესთან.

01.2018.47. თიხის ჭურჭლის ყურიანი პირ-გვერდის ფრაგმენტი. ყავისფერი. დამზადებულია წვრილი კენჭნარევი თიხისგან. ხელით ნაძერწი, არათანაბრად. ახასიათებს გადაშლილი პირი, რომლის დაბრტყელებულ ზაკოზე მიძერწილია ოვალურგანივკვეთიანი

ყურის ფრაგმენტი. მაღალი ყელი თანდათან გადადის მომრგვალებულ მუცელში. აღმოჩნდა II ბორცვზე, N 1 სენაკის შესასვლელში თონესთან.

01.2018.48. კეცის პირ-გვერდის და ძირის ფრაგმენტი. ჩალისფერი. ხელით ნაძე-რწი. ახასიათებს ოდნავ გადაშლილი პირი და ბრტყელი ძირი. აღმოჩნდა II ბორცვზე, N 1 სენაკის შესასვლელში, თონესთან.

01.2018.49. კეცის 2 ფრაგმენტი. ერთი ფრაგმენტი აგურისფერია, მეორე ყავის-ფერი. ხელითაა ნაძე-რწი, ძალზე სქელკვეციანია. ახასიათებს ბრტყელი პირი. აღმოჩნდა II ბორცვზე, N 1 სენაკის შესასვლელში თონესთან.

01.2018.50. თიხის ჭურჭლის პირ-გვერდის ფრაგმენტი. ყავისფერი. ხელით ნაძე-რწი, უხეშად, კენჭნარევი თიხისგან. პირი შემკულია ფრჩხილისებრი ჭდეული ორნამენტით. აღმოჩნდა II ბორცვზე, N 1 სენაკის შესასვლელში თონესთან.

01.2018.51. თიხის ჭურჭლის პირ-გვერდის ფრაგმენტი. ყავისფერი. ხელით ნაძე-რწი, უხეშად, კენჭნარევი თიხისგან. პირი შემკულია თითის ანაბეჭდებით. აღმო-ჩნდა II ბორცვზე, N 1 სენაკის შესასვლელში თონესთან.

01.2018.52. მოჭიქული კერამიკის ორი ფრაგმენტი. შიდაპირი შემკულია მოთე-თრო ჭიქურით და ყავისფერი და მწვანე ფერის ორნამენტით. აღმოჩნდა II ბორცვზე, N 1 სენაკის იატაკზე, კერასთან.

01.2018.53. კეცის 3 ფრაგმენტი. აგურისფერი. ხელით ნაძე-რწი, დამზადებულია მსხვილი კენჭნარევი თიხისგან. ახასიათებს ფართო და ბრტყელი პირი. ერთ-ერთი ფრაგმენტის პირი შემკულია სქემატური ნიშნებით. აღმოჩნდა II ბორცვზე, N 1 სენაკის იატაკზე, კერასთან.

01.2018.54. თიხის სამარილე. ფრაგმენტი. შავი ფერის, თხელკვეციანი. ახასია-თებს ოდნავ გადაშლილი პირი, სწორი გვერდი და ფართო, ბრტყელი ძირი. აღმოჩნდა II ბორცვზე, N 1 სენაკის იატაკზე, კერასთან.

01.2018.55. თიხის ჭურჭლის წითლად მოხატული ფრაგმენტი. დამზადებულია კარგად განლეპილი თიხისგან. ვარდისფერ ფონზე წითელი საღებავით შესრულე-ბულია მოხატულობა. აღმოჩნდა II ბორცვზე, N 1 სენაკის იატაკზე, კერასთან.

01.2018.56. თიხის ჭურჭლის პირ-გვერდის ფრაგმენტი. ჩალისფერი, თხელ-კეციანი. დამზადებულია კარგად განლევილი თიხისგან. ახასიათებს მოყრილი პირი და მომრგვალებული მუცელი. აღმოჩნდა II ბორცვზე, N 1 სენაკის იატაკზე, კერასთან.

01.2018.57. თიხის ჭურჭლის ძირი. ჩალისფერი. დამზადებულია კარგად განლევილი თიხისგან. ახასიათებს ბრტყელი ძირი, რომელსაც გვერდისგან გამოყოფის ადგილზე შემოუყვება ღარი. აღმოჩნდა II ბორცვზე, N 1 სენაკის იატაკზე, კერასთან.

01.2018.58. თიხის ჭურჭლის გვერდების ფრაგმენტები (7 ცალი). 2 ფრაგმენტი ერთი ჭურჭლისაა. შავი ფერის. 3 ფრაგმენტის შიდაპირიც შავია, 4 ფრაგმენტის კი მოყავისფრო. დამზადებულია წვრილმარცვლოვანი თიხისგან. II ბორცვზე, N 1 სენაკის იატაკზე, კერასთან.

01.2018.59. თიხის ჯამის პირ-გვერდის ფრაგმენტი. მოყავისფრო. ხელით ნაძე-რწი. ახასიათებს სამფენიანი კეცი. პირმოყრილი ჯამის ყველაზე გამობერილ ადგილას შიდაპირზე ამოღარული ხაზი შემოუყვება. აღმოჩნდა II ბორცვზე, N 1 სენაკის იატაკზე, კერასთან.

01.2018.60. თიხის ჭურჭლის პირ-გვერდის ფრაგმენტები (3 ცალი). ყავისფერი. ხელით ნაძე-რწი. დამზადებულია წვრილმინარევებიანი თიხისგან. შიდაპირი ხაოიანი. აღმოჩნდა II ბორცვზე, N 1 სენაკის იატაკზე, კერასთან.

01.2018.61. ჭურჭლის ყურის ფრაგმენტი. შავი ფერის, ხელით ნაძე-რწი. ფართო, ოვალურგანივკვეთიანი. აღმოჩნდა II ბორცვზე, N 1 სენაკის იატაკზე, კერასთან.

01.2018.62. თიხის ჭურჭლის პირ-გვერდის ფრაგმენტი. ჩალისფერი. დამზადებულია კარგად განლევილი თიხისგან. ახასიათებს თხელი კეცი, გადაშლილი პირი და მაღალი ყელი. ზედაპირზე, პირთან და გვერდზე წითელი საღებავის კვალი შეინიშნება. აღმოჩნდა II ბორცვზე, N 1 სენაკის იატაკზე, კერასთან.

01.2018.63. პირმოყრილი ჯამის ორი ფრაგმენტი. მოყავისფრო. ახასიათებს ბრტყელი, ირიბი პირი, რომელიც წითელი საღებავითაა შეღებილი. აღმოჩნდა II ბორცვზე, N 1 სენაკის იატაკზე, კერასთან.

01.2018.64. თიხის კვირისთავის ფრაგმენტი. მოყავისფრო. ერთი მხარე დაბრტყელებული აქვს. შუაში გამჭოლი ნახვრეტის ფრაგმენტია შემორჩენილი, რომელიც ზედაპირზე ოდნავ ამოწეულია. აღმოჩნდა II ბორცვზე, N 1 სენაკის იატაკზე, კერასთან.

01.2018.65. თიხის კვირისთავის ფრაგმენტი. სქელკეციანი, გვერდი მომრგვა-ლებული აქვს, ერთი მხარე დაბრტყელებულია. აღმოჩნდა II ბორცვზე, N 1 სენაკის იატაკზე, კერასთან.

01.2018.66. წითლად შეღებილი თიხის ჭურჭლის ძირის ფრაგმენტი. დამზა-დებულია კარგად განლექილი თიხისგან. შეღებილია ორივე მხარე. აღმოჩნდა II ბორცვზე, N 1 სენაკის იატაკზე, კერასთან.

01.2018.67. თიხის ჭურჭლის გვერდის ფრაგმენტი. ყავისფერი. ზედაპირი შემკ-ულია ჰორიზონტალური ღარებით და ამოღარული ტალღოვანი ორნამენტით. აღმო-ჩნდა II ბორცვზე, N 1 სენაკის იატაკზე, კერასთან.

01.2018.68. თიხის ჭურჭლის გვერდის ფრაგმენტი. შიდაპირი ჩალისფერი. ეტყობა ჩარხის კველი. ზედაპირი რუხი, შემკულია ნაღარი ხაზებით. აღმოჩნდა II ბორცვზე, N 1 სენაკის იატაკზე, კერასთან.

01.2018.69. თიხის სხვადასხვა ჭურჭლის გვერდის ფრაგმენტები (6 ცალი). ერთი მათგანი აგურისფერის, დანარჩენი 5 – კი ყავისფერი. აგურისფერი ფრაგმენტი დამზადებულია კარგად განლექილი თიხისგან. ყავისფერი კი – წვრილი კენჭნარევი თიხისგან. აღმოჩნდა II ბორცვზე, N 1 სენაკის იატაკზე, კერასთან.

01.2018.70. თიხის ჭურჭლის გვერდების ფრაგმენტები. ორი მათგანის ზედაპირი ჩალისფერი-მოყავისფროა, მათი ზედაპირი ხაოიანია, ორის – კი რუხი-მოყავისფრო. დამზადებულია წვრილმინარევებიანი თიხისგან. აღმოჩნდა II ბორცვზე, N 1 სენაკის იატაკზე, კერასთან.

01.2018.71. საქონლის ძვლის ფრაგმენტი. აღმოჩნდა II ბორცვზე, N 1 სენაკის იატაკზე, კერასთან.

01.2018.72. კეცის პირ-გვერდის ფრაგმენტი. შიდაპირი ჩალისფერი, ზედაპირი რუხი. ხელითაა ნაძერწი. ახასიათებს ოდნავ მოყრილი პირი და სწორი გვერდი. აღმოჩნდა II ბორცვზე, N 1 სენაკის იატაკზე, კერასთან.

01.2018.73. კეცის პირ-გვერდის ფრაგმენტი. შიდაპირი ჩალისფერი, ზედაპირი რუხი. ხელითაა ნაძერწი. ახასიათებს ოდნავ მოყრილი პირი და სწორი გვერდი. აღმოჩნდა II ბორცვზე, N 1 სენაკის იატაკზე, კერასთან.

01.2018.74. თიხის ჭურჭლის გვერდის ფრაგმენტი. ჩალისფერი. ზედაპირი შემკულია ჰორიზონტალური ხაზებით. შიდაპირზე შეიმჩნევა შავი კენჭები. აღმოჩნდა II ბორცვზე, N 1 სენაკის იატაკზე, კერასთან.

01.2018.75. კეცის ძირ-გვერდის 2 ფრაგმენტი. ყავისფერი. ხელითაა ნაძერწი, უხეშად. კეცში შეიმჩნევა წვრილი კენჭები. ახასიათებს ფართო და ბრტყელი ძირი. აღმოჩნდა II ბორცვზე, N 1 სენაკის იატაკზე, კერასთან.

01.2018.76. თიხის ჭურჭლის გვერდის ფრაგმენტები (6 ცალი). ზედაპირი ყავისფერი, შიდაპირი რუხი. შიდაპირზე შეიმჩნევა ჩარხის კვალი. აღმოჩნდა II ბორცვზე, N 1 სენაკის შესასვლელთან. თონეში.

01.2018.77. თიხის ბადია. დამზადებულია კარგად განლექილი თიხისგან, შიდაპირი და ზედაპირის ზედა ნაწილი წითლადაა შეღებილი. ახასიათებს გადაშლილი პირი, მომრგვალებული ბაკო, წიბოიანი გვერდი. პირის და გვერდის შეერთების ადგილას ზედაპირზე შემოუყვება ორი ღარი. აღმოჩნდა II ბორცვზე, N 1 სენაკის შესასვლელთან. თონეში.

01.2018.78. კეცის ფრაგმენტები. ჩალისფერი. ეტყობა ცეცხლის კვალი. ხელით ნაძერწი. დამზადებულია კენჭნარევი თიხისგან. ახასიათებს ფართო, გადაშლილი პირი. დაბრტყელებული ბაკო შემკულია რელიეფური ტალღოვანი სარტყლით. გვერდი გადაშლილია, ძირი ფართო და ბრტყელი. აღმოჩნდა II ბორცვზე, N 1 სენაკის შესასვლელთან. თონეში.

01.2018.79. თიხის ჭურჭლის პირ-გვერდის ფრაგმენტი. ყავისფერი. ზედაპირზე შავი ლაქები ეტყობა. ახასიათებს გადაშლილი პირი, დაბალი ყელი და ზომიერად გადაშლილი მუცელი, რომელიც ჰორიზონტალური ხაზებითაა შემკული. აღმოჩნდა II ბორცვზე, N 1 სენაკის შესასვლელთან. თონეში.

01.2018.80. კეცის პირ-გვერდის ფრაგმენტი. ყავისფერი. ხელით ნაძერწი. დამზადებულია კენჭნარევი თიხისგან. ზედაპირზე შავი ლაქები ეტყობა. აღმოჩნდა II ბორცვზე, N 1 სენაკის შესასვლელთან. თონეში.

01.2018.81. თიხის ჭურჭლის გვერდის ფრაგმენტი. ჩალისფერი. ზედაპირი შემკულია ჰორიზონტალური ხაზებით. შიდაპირზე შეიმჩნევა შავი კენჭები. აღმოჩნდა II ბორცვზე, N 1 სენაკის შესასვლელთან. თონეში.

01.2018.82. თიხის ჭურჭლის გვერდის 2 ფრაგმენტი. ზედა და შიდაპირი ყავი-სფერი, ხაოიანი. დამზადებულია კენჭნარევი თიხისგან. აღმოჩნდა II ბორცვზე, N 1 სენაკის შესასვლელთან. თონეში.

01.2018.83. კეცის პირ-გვერდის ფრაგმენტები (6 ცალი). ყავისფერი. ხელით ნაძერწი. დამზადებულია კენჭნარევი თიხისგან. ეტყობა ცეცხლის კვალი. ერთ-ერთი ფრაგმენტის პირი შემკულია სქემატური ამოდარული გამოსახულებებით. აღმოჩნდა II ბორცვზე, N 1 სენაკის შესასვლელთან. თონეში.

01.2018.84. თიხის ჭურჭლის პირ-გვერდის 2 ფრაგმენტი. ჩალისფერი. დამზადებულია კარგად განლექილი თიხისგან. წამახვილებული პირი შემკულია წითელი ირიბი ხაზებით. აღმოჩნდა II ბორცვზე, N 1 სენაკის იატაკზე, კერასთან.

01.2018.85. თიხის ჭურჭლის პირ-გვერდის ფრაგმენტები (20 ცალი). ყავისფერი. დამზადებულია კარგად განლექილი თიხისგან. პირმოყრილი. დაძერწილი, ფართო პირი წითლადაა შეღებილი. წითლადაა შეღებილი შიდაპირის ნაწილიც. აღმოჩნდა II ბორცვზე, N 1 სენაკის იატაკზე, კერასთან.

01.2018.86. თიხის ჭურჭლის ძირ-გვერდის ფრაგმენტი. ზედაპირი შავი, შიდაპირი და ძირი – მოყავისფრო. სამფენიანი კეცი აქვს. დამზადებულია წვრილმა-რცლოვანი თიხისგან. ზედა და შიდაპირი ხაზებითაა დასერილი. ახასიათებს ზომ-იერად გადაშლილი მუცელი და ბრტყელი ძირი. აღმოჩნდა II ბორცვზე, N 1 სენაკის იატაკზე.

01.2018.87. კეცის პირ-გვერდის ფრაგმენტები (5 ცალი). ყავისფერი. ხელით ნაძერწი. დამზადებულია კენჭნარევი თიხისგან. ერთ ფრაგმენტს ეტყობა ცეცხლის კვალი. აღმოჩნდა II ბორცვზე, N 1 სენაკის იატაკზე.

01.2018.88. თიხის ჭურჭლის პირ-გვერდის ფრაგმენტი. ჩალისფერი. დამზადებულია კარგად განლექილი თიხისგან. თხელკეციანი. ახასიათებს მოყრილი პირი, თხელი,

მომრგვალებული ბაკო და ზომიერად მომრგვალებული გვერდი. აღმოჩნდა II ბორცვზე, N 1 სენაკის იატაკზე.

01.2018.89. თიხის ჭურჭლის ფრაგმენტი. ჩალისფერი. დამზადებულია კარგად განლექილი თიხისგან. თხელკეციანი. აღმოჩნდა II ბორცვზე, N 1 სენაკის იატაკზე.

01.2018.90. თიხის ჭურჭლის გვერდის ფრაგმენტი. ჩალისფერი. დამზადებულია კარგად განლექილი თიხისგან. თხელკეციანი. აღმოჩნდა II ბორცვზე, N 1 სენაკის იატაკზე.

01.2018.91. თიხის ჭურჭლის პირ-გვერდის ფრაგმენტი. ჩალისფერი. დამზადებულია კარგად განლექილი თიხისგან. თხელკეციანი. ახასიათებს გადაშლილი პირი და მაღალი ყელი. აღმოჩნდა II ბორცვზე, N 1 სენაკის იატაკზე.

01.2018.92. კეცის ძირ-გვერდის ფრაგმენტები (2 ცალი). ყავისფერი. ხელით ნაძერწი. დამზადებულია კენჭნარევი თიხისგან. აღმოჩნდა II ბორცვზე, N 1 სენაკის შესასვლელთან თონის ირგვლივ.

01.2018.93. თიხის ჭურჭლის ძირ-გვერდის ფრაგმენტი. შიდაპირი შავი, ზედა-პირი ყავისფერი. სქელკეციანი. ზედაპირი ვერტიკალური ზოლებითაა დასერილი. აღმოჩნდა II ბორცვზე, N 1 სენაკის შესასვლელთან თონის ირგვლივ.

01.2018.94. თიხის ჭურჭლის გვერდის ფრაგმენტი. ნაცრისფერი. შიდა პირი ჰორიზონტალური ხაზებითაა დასერილი, ზედაპირი კი ურთიერთგადამკვეთი ზო-ლებით. აღმოჩნდა II ბორცვზე, N 1 სენაკის შესასვლელთან თონის ირგვლივ.

01.2018.95. თიხის ჭურჭლის გვერდის ფრაგმენტი. ყავისფერი. დამზადებულია წვრილი კენჭნარევი თიხისგან. აღმოჩნდა II ბორცვზე, N 1 სენაკის შესასვლელთან თონის ირგვლივ.

01.2018.96. თიხის ჭურჭლის ძირ-გვერდის ფრაგმენტები (2 ცალი). ჩალისფერი. დამზადებულია კარგად განლექილი თიხისგან. ახასიათებს ბრტყელი ძირი, რომე-ლზეც ამოღარულია წრიული ხაზები. აღმოჩნდა II ბორცვზე, N 1 სენაკის შესასვლელთან თონის ირგვლივ.

01.2018.97. კეცის ფრაგმენტები (2 ცალი). ყავისფერი. ხელით ნაძერწი. დამზადებულია კენჭნარევი თიხისგან. აღმოჩნდა II ბორცვზე, N 1 სენაკის შესასვლელთან თონის ირგვლივ.

01.2018.98. თიხის ჭურჭლის ძირ-გვერდის ფრაგმენტი. ზედაპირი ყავისფერი, შიდაპირი შავი. დამზადებულია წვრილი კენჭნარევი თიხისგან ხელითაა ნაძერწი. ახასიათებს ფართო და ბრტყელი ძირი. აღმოჩნდა II ბორცვზე, N1 სენაკის შესასვლელთან თონის ირგვლივ.

01.2018.99. თიხის ჭურჭლის ძირ-გვერდის ფრაგმენტი. შავი ფერის. ახასიათებს ბრტყელი ძირი. აღმოჩნდა II ბორცვზე, N 1 სენაკის შესასვლელთან თონის ირგვლივ.

01.2018.100. კეცის პირ-გვერდის და ძირის ფრაგმენტი. ყავისფერი. ხელითაა ნაძერწი. ახასიათებს დაკეჭნილი პირი, სწორი გვერდი და შედარებით სქეკეციანი მომრგვალებული ძირი. აღმოჩნდა II ბორცვზე, N 1 სენაკის იატაკზე.

01.2018.101. კეცის პირ-გვერდის და ძირის ფრაგმენტი. ყავისფერი. ხელითაა ნაძერწი. ახასიათებს დაკეჭნილი პირი, სწორი გვერდი და შედარებით სქეკეციანი მომრგვალებული ძირი. აღმოჩნდა II ბორცვზე, N 1 სენაკის იატაკზე.

01.2018.102. თიხის ჭურჭლის ძირ-გვერდის ფრაგმენტი. რუხი-მოყავისფრო ფერის. ახასიათებს ბრტყელი ძირი, რომლის შიდაპირზე, მუცელთან მიერთების ადგილას სამი ამოღარული ჰორიზონტალური ზოლი შემოუყვება. აღმოჩნდა II ბორცვზე, N 1 სენაკის იატაკზე.

01.2018.103. თიხის ჭურჭლის გვერდის ფრაგმენტი. აგურისფერი. ზედაპირი შემკულია ამოღარული ტალღოვანი ორნამენტით. აღმოჩნდა II ბორცვზე, N 1 სენაკის იატაკზე.

01.2018.104. თიხის ხუფის ფრაგმენტი. ყავისფერი, შავი ლაქებით. ცენტრისკენ კეცი შესქელებულია. აღმოჩნდა II ბორცვზე, N 1 სენაკის იატაკზე.

01.2018.105. თიხის ხუფის ფრაგმენტი. ყავისფერი, შავი ლაქებით. ცენტრისკენ კეცი შესქელებულია. აღმოჩნდა II ბორცვზე, N 1 სენაკის იატაკზე

01.2018.106. თიხის ხუფის ფრაგმენტი. ყავისფერი, შავი ლაქებით. აღმოჩნდა II ბორცვზე, N 1 სენაკის იატაკზე.

01.2018.107. თიხის ჭურჭლის (ქილის) პირ-გვერდის ფრაგმენტი. ყავისფერი. ხელითაა ნაძერწი კენჭნარევი თიხისგან. ახასიათებს სწორი პირ-გვერდი და ვიწრო, მომრგვალებული ბაკო. აღმოჩნდა II ბორცვზე, N 1 სენაკის იატაკზე.

01.2018.108. თიხის ჭურჭლის გვერდის ფრაგმენტი. ჩალისფერი-მოყავისფრო. დამზადებულია კარგად განლექილი თიხისგან. აღმოჩნდა II ბორცვზე, N 1 სენაკის იატაკზე.

01.2018.109. თიხის ჭურჭლის გვერდის ფრაგმენტი. ყავისფერი. ზედაპირი შემკულია ურთიერთგადამკვეთი ხაზებით. აღმოჩნდა II ბორცვზე, N 1 სენაკის იატაკზე.

01.2018.110. თიხის ჭურჭლის გვერდის ფრაგმენტი. ჩალისფერი. დამზადებულია კარგად განლექილი თიხისგან. ზედა და შიდაპირი დაღარულია ჰორიზონ-ტალური ხაზებით. აღმოჩნდა II ბორცვზე, N 1 სენაკის იატაკზე.

01.2018.111. თიხის ჭურჭლის გვერდის ფრაგმენტი. ყავისფერი. აღმოჩნდა II ბორცვზე, N 1 სენაკის იატაკზე.

01.2018.112. თიხის ჭურჭლის გვერდის ფრაგმენტი. შავი. დამზადებულია უხეშად, კენჭნარევი თიხისგან. აღმოჩნდა II ბორცვზე, N 1 სენაკის იატაკზე

01.2018.113. თიხის ჭურჭლის გვერდის ფრაგმენტი. ყავისფერი. შიდაპირი შავი, ეტყობა ცეცხლის კვალი. აღმოჩნდა II ბორცვზე, N 1 სენაკის იატაკზე.

01.2018.114. ჯამის ძირი. მოვარდისფრო კეცის. ქუსლი დაბალი. ძირი ბრტყელი. ძირის დმ - 6,5 სმ. აღმოჩნდა II ბორცვზე, N 1 სენაკის იატაკზე.

01.2018.115. ქოთნის პირ-ტანისა და ძირის ნატეხი. ყავისფერკეციანი. პირი დაბალი გარეთ გადაშლილი. ყელი ფართო ცილინდრული. პირისა და ტანის დასაწყისთან მიძერწილი აქვს ბრტყელგანიკვეთიანი ყური. ძირი ბრტყელი. პირის დმ - 10 სმ, ყურის სიფართე - 3 სმ, ძირის დმ - 7 სმ. აღმოჩნდა II ბორცვზე, N 1 სენაკის იატაკზე .

01.2018.116. დოქის ძირი. ჩალისფერკეციანი. ძირი ბრტყელი. შემკულია ჰორი-ზონტალური ზოლებით. ძირის დმ - 5 სმ. აღმოჩნდა II ბორცვზე, N 1 სენაკის იატაკზე.

01.2018.117. ქოთნის ყური. ყავისფერკეციანი. ბრტყელგანივკვეთიანი. უხეშად დამუშავებული. ყურის დმ - 3,4 ს. აღმოჩნდა II ბორცვზე, N 1 სენაკის იატაკზე.

01.2018.118. ქოთნის ყური. ყავისფერკეციანი. ბრტყელგანივკვეთიანი. უხეშად დამუშავებული. ყურის დმ - 4,5 ს. აღმოჩნდა II ბორცვზე, N 1 სენაკის იატაკზე.

01.2018.119. ჭურჭლის ყური. ყავისფერკეციანი. ბრტყელგანივკვეთიანი. შიდაპირზე ჩაღრმავებული. უხეშად დამუშავებული. ეტყობა ცეცხლში მოხვედრის კვალი. ყურის დმ - 5 სმ. აღმოჩნდა II ბორცვზე, N 1 სენაკის იატაკზე.

01.2018.120. კეცი. ყავისფერკეციანი. უხეშად დამუშავებული. კალთა დაბალი. მომრგვალებული. ძირი ბრტყელი. პირის დმ - 10 სმ. აღმოჩნდა II ბორცვზე, N 1 სენაკის იატაკზე.

01.2018.121. კეცი. ყავისფერკეციანი. უხეშად დამუშავებული. კალთა დაბალი. მომრგვალებული. ძირი ბრტყელი. შიდაპირი ცეცხლისაგან გაშავებული. გარე კალთა შემკულია თითისებრი ორნამენტით. პირის დმ - 4,5 სმ. აღმოჩნდა II ბორცვზე, N 1 სენაკის იატაკზე.

01.2018.122. კეცი. ყავისფერკეციანი. უხეშად დამუშავებული. კალთა დაბალი. მომრგვალებული. ძირი ბრტყელი. გარე კალთა შემკულია თითისებრი ორნამენტით. პირის დმ - 5 სმ. აღმოჩნდა II ბორცვზე, N 1 სენაკის იატაკზე.

01.2018.123. კეცი. ყავისფერკეციანი. უხეშად დამუშავებული. კალთა დაბალი. მომრგვალებული. ძირი ბრტყელი. გარე კალთა შემკულია ჭდეული ორნამენტით. პირის დმ - 6 სმ. აღმოჩნდა II ბორცვზე, N 1 სენაკის იატაკზე.

01.2018. 124. ქოთნის პირ-ყელის ფრაგმენტი. ყავისფერკეციანი. პირ-ბაკო ყელი-საგან რელიეფური ქედით გამოყოფილი. ყელი დაბალი. ფართო. ცილინდრული. ცეცხლისაგან გაშავებული. პირის დმ - 6,5 სმ. სიმაღლე - 3 სმ. აღმოჩნდა II ბორცვზე, N 1 სენაკის იატაკზე.

01.2018.125. დანის ნატეხი. დაჟანგული. მცირე ზომის, ქვედა ბოლო დაზიანებული. სიგრძე - 9,5 სმ. აღმოჩნდა II ბორცვზე, N 1 სენაკის იატაკზე.

01.2018.126. რკინის ნივთის ფირფიტები. დაჟანგული. აღმოჩნდა II ბორცვზე, N 1 სენაკის იატაკზე.

01.2018.127. კეცი. ყავისფერკეციანი. უხეშად დამუშავებული. კალთა დაბალი. მომრგვალებული. ძირი ბრტყელი. პირის დმ - 12,5 სმ. სიმაღლე - 4,5 სმ. აღმოჩნდა II ბორცვზე, N 1 სენაკის იატაკზე.

01.2018.128. ქოთნის პირ-ყელისა და ყურის ნატეხი. ყავისფერკეციანი. ყური ბრტყელგანივკვეთიანი. ყელი ფართო. ცილინდრული. ყურის დმ - 3,5 სმ. სმ. აღმოჩნდა II ბორცვზე, N 1 სენაკის იატაკზე.

01.2018.129. ჭურჭლის პირის ნატეხი. პირი დაბალი. კალთასთან შერწყმული. კალთა მომრგვალებული. ცეცხლისაგან გამავეებული. პირის დმ - 6 სმ. აღმოჩნდა II ბორცვზე, N 1 სენაკის იატაკზე.

01.2018.130. ჯამი. ჩალისფერკეციანი. სუფთად განლექილი. პირმოყრილი. კალთა ნახევარსფეროსებრი. ძირი ბრტყელი. აღმოჩნდა II ბორცვზე, N 1 სენაკის იატაკზე.

01.2018.131. კეცი. ყავისფერკეციანი. უხეშად დამუშავებული. კალთა დაბალი. მომრგვალებული. ძირი ბრტყელი. აღმოჩნდა II ბორცვზე, N 1 სენაკის იატაკზე.

01.2018.132. კეცი. ყავისფერკეციანი. უხეშად დამუშავებული. პირი შემკულია ამოღარული თითისებრი ორნამენტით. კალთა დაბალი. მომრგვალებული. ძირი ბრტყელი. აღმოჩნდა II ბორცვზე, N 1 სენაკის იატაკზე.

01.2018.133. კეცი. ყავისფერკეციანი. უხეშად დამუშავებული. პირი შემკულია ამოღარული თითისებრი ორნამენტით. კალთა დაბალი. მომრგვალებული. ძირი ბრტყელი. აღმოჩნდა II ბორცვზე, N 1 სენაკის

01.2018.134. კეცი. ყავისფერკეციანი. უხეშად დამუშავებული. პირი შემკულია ამოღარული თითისებრი ორნამენტით. კალთა დაბალი. მომრგვალებული. ძირი ბრტყელი. აღმოჩნდა II ბორცვზე, N 1 სენაკის იატაკზე.

01.2018.135. ქოთნის ძირი. ყავისფერკეციანი. უხეშად დამუშავებული. ძირი ბრტყელი. აღმოჩნდა II ბორცვზე, N 1 სენაკის იატაკზე.

01.2018.136. დერგის ძირი. ყავისფერკეციანი. უხეშად დამუშავებული. ძირი ბრტყელი. ცეცხლისაგან გაშავებული. აღმოჩნდა II ბორცვზე, N 1 სენაკის შესასვლელთან იატაკზე.

01.2018.137. კეცი. ყავისფერკეციანი. უხეშად დამუშავებული. კალთა დაბალი. მომრგვალებული. ძირი ბრტყელი. აღმოჩნდა II ბორცვზე, N 1 სენაკის შესასვლელთან იატაკზე.

01.2018.138. დერგის პირი. წითელკეციანი. პირი ოთკუთხაგანიკვეთიანი, ყელი დაბალი. ცილინდრული. აღმოჩნდა II ბორცვზე, N 1 სენაკის შესასვლელთან იატაკზე.

01.2018.139. დერგის ძირი. ყავისფერკეციანი. უხეშად დამუშავებული. ძირი ბრტყელი. აღმოჩნდა II ბორცვზე, N 1 სენაკის შესასვლელთან იატაკზე.

01.2018.140. ქოთნის პირი. ყავისფერკეციანი. პირი გარეთ გადაშლილი. ყელი დაბალი, ვიწრო მხრებისაკენ გაფართოებული. ცეცხლისაგან გაშავებული. აღმოჩნდა II ბორცვზე, N 1 სენაკის შესასვლელთან იატაკზე.

01.2018.141. გულსაკიდი, მინა. გახვრეტილი. მოხატულია ლურჯი და მწვანე საღებავებით. შემკულია სხვადასხვა გამოსახულებებით. აღმოჩნდა III ბორცვზე, N 3 სათავსში, იატაკზე.

01.2018.142. გაქვავებული მერქანი. აღმოჩნდა III ბორცვზე, N 3 სათავსში, იატაკზე

01.2018.143. ჯამის ძირი. ჩალისფერკეციანი. ქუსლი მაღალი. გამოყვანილი. შეღარული. აღმოჩნდა III ბორცვზე, N 3 სათავსში, იატაკზე.

ლიტერატურა:

1. ა. ინაიშვილი, ა. კახიძე, გ. გრიგოლია, ჯ. გოგიტიძე, ა. ვაშაკიძე, სამხრეთ-დასავლეთ საქართველოს არქეოლოგიური ექსპედიციის მუშაობის შედეგები// საველე-არქეოლოგიური კვლევა-ძიება 1972 წელს, თეზისები, ბათუმი, 1973
2. ა. ინაიშვილი, სამხრეთ-დასავლეთ საქართველოს არქეოლოგიური ექსპედიციის 1972 წ მუშაობის შედეგები// სამხრეთ-დასავლეთ საქართველოს ძეგლები IV, თბილისი, 1974
3. დ. ხახუტაიშვილი, ფურლები აჭარის წარსულიდან, გაზ. „საბჭოთა აჭარა“, N 37, 1990
4. ნ. მგელაძე, ჯვრის გამოსახულებიანი ქვის სტელა გოდერძის უღელტეხილიდან// ჟურნ. „ჯვარი ვაზისა“, 1, თბილისი. 1998
5. ნ. მგელაძე, ქვა-ჯვარი გოდერძის უღელტეხილიდან// ბათუმის სახელმწიფო უნივერსიტეტის შრომები, III, ბათუმი, 1999
6. ნ. მგელაძე, გ. ნარიმანაშვილი, გოდერძის უღელტეხილის ნამოსახლარები// ჯავახეთი I, ახალციხე, 2002
7. ნ. მგელაძე, გ. ნარიმანიშვილი, აჭარისწყლის ხეობაზე გამავალი სავაჭრო-სატრანზიტო გზების შესახებ//იბერია-კოლხეთი - საქართველოს კლასიკური და ადრემედიევური პერიოდის არქეოლოგიურ-ისტორიული კვლევანი, ოთ. ლორთქიფანიძის არქეოლოგიის ინსტიტუტის ჟურნალი # 3, 2007
8. გ. გრიგოლია, ქვედა პალეოლითური ძეგლი აჭარის მთიანეთში//სამხრეთ-დასავლეთ საქართველოს ისტორიის ნარკვევები, აჭარა I, ბათუმი. 2007
9. ს. გოგიტიძე, მეზოლითური და ადრენეოლითური კულტურა//სამხრეთ-დასავლეთ საქართველოს ისტორიის ნარკვევები, აჭარა I, ბათუმი. 2007
10. გ. ნარიმანაშვილი, ნ. მგელაძე, აჭარისწყლის ხეობა საქართველოს ტერიტორიაზე გამავალი საერთაშორისო სავაჭრო-სატრანზიტო გზების სისტემაში //ლინგვოკულტუროლოგიური ძიებანი, II, ბათუმი, 2011

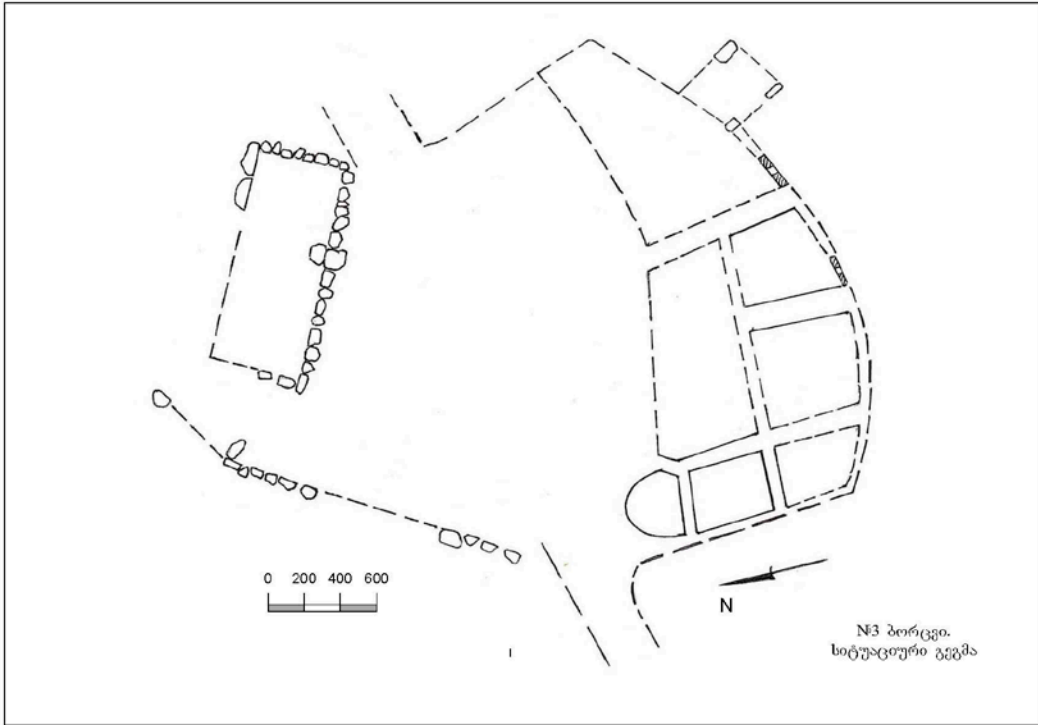

1



2



1



2



1



2



1



2

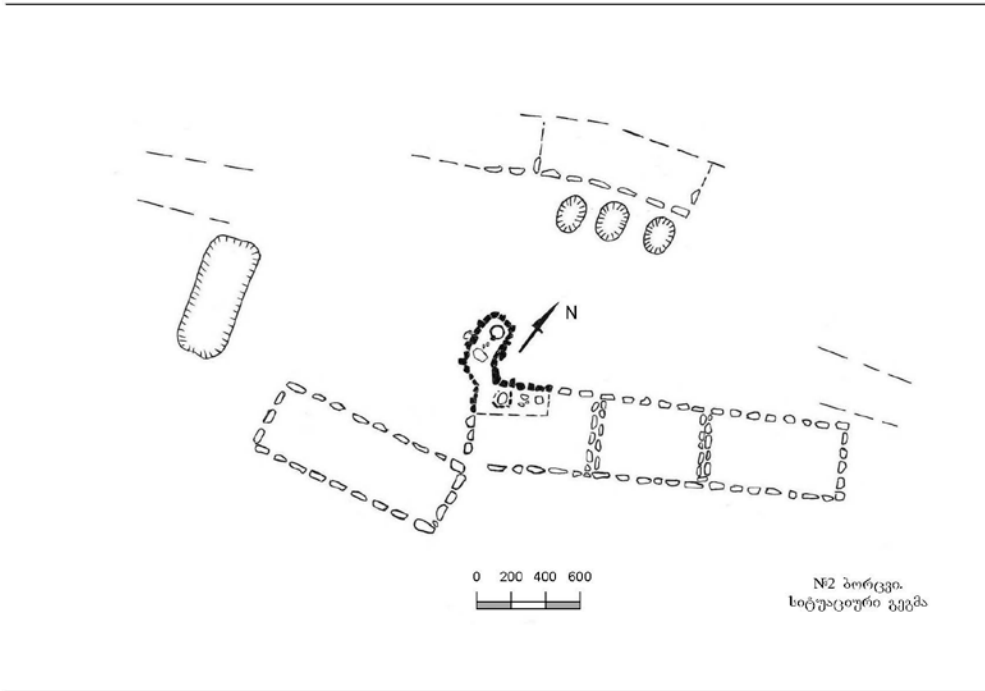

1

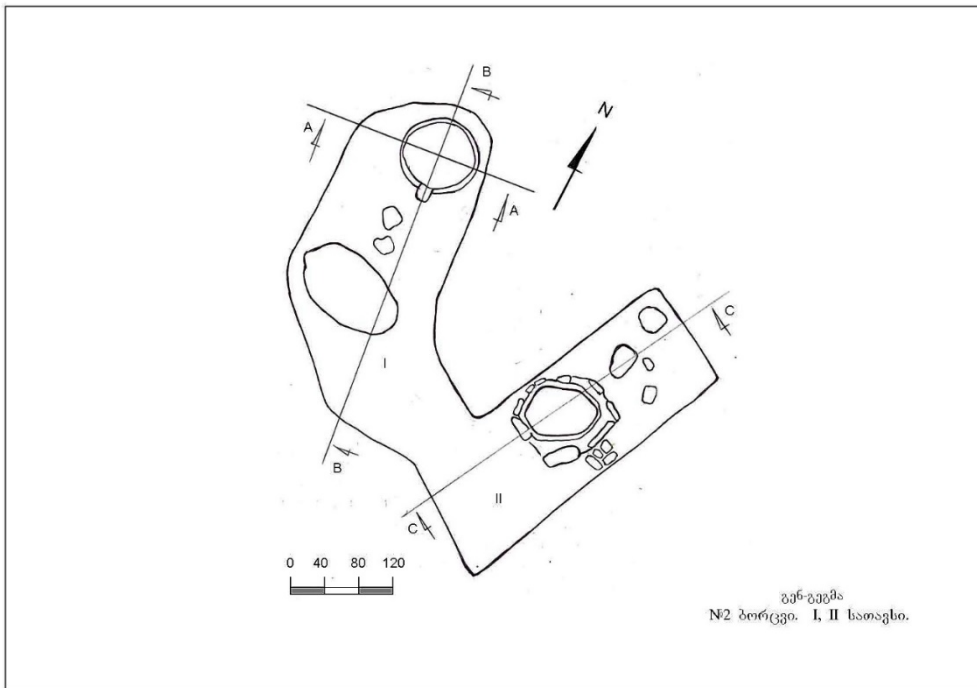

2



1



2

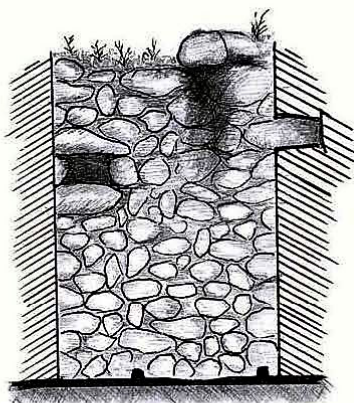

ჭრილი A: A ჩრდილოეთის კედელი.

1

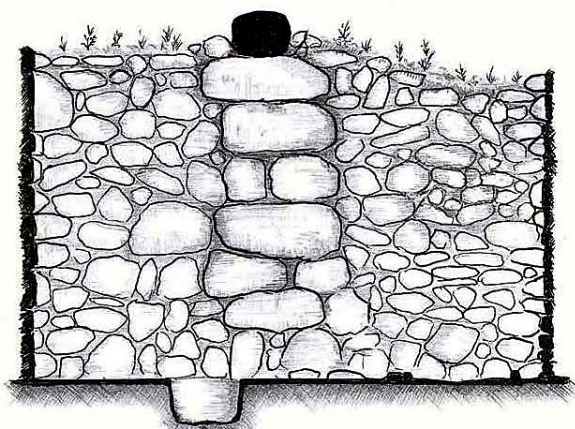

ჭრილი B: B დასავლეთის კედელი.

2



1



2



1



2

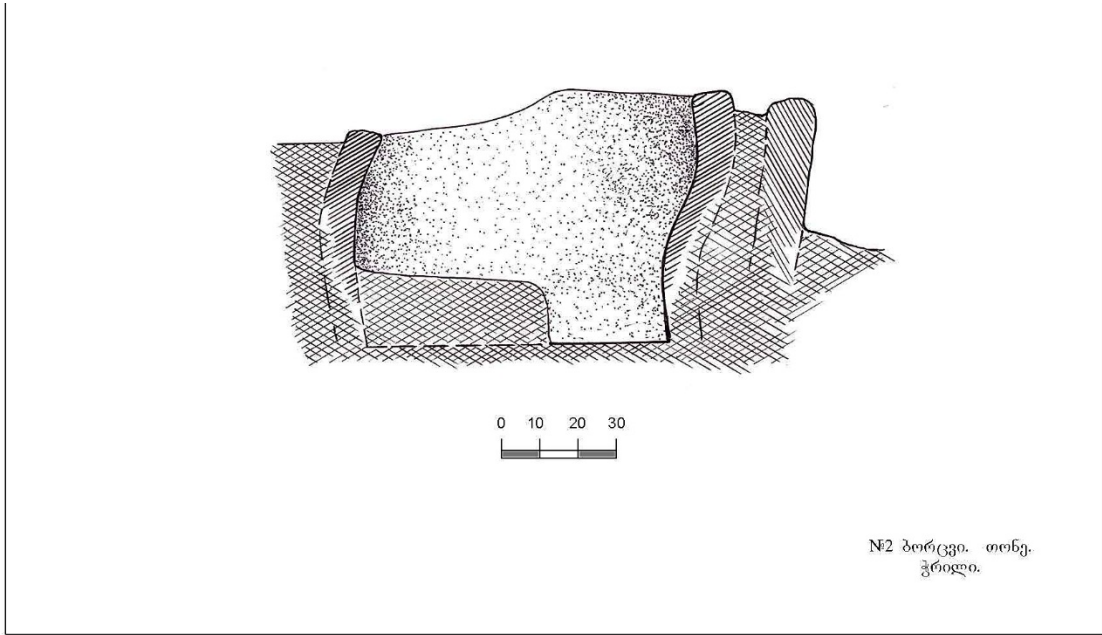

1

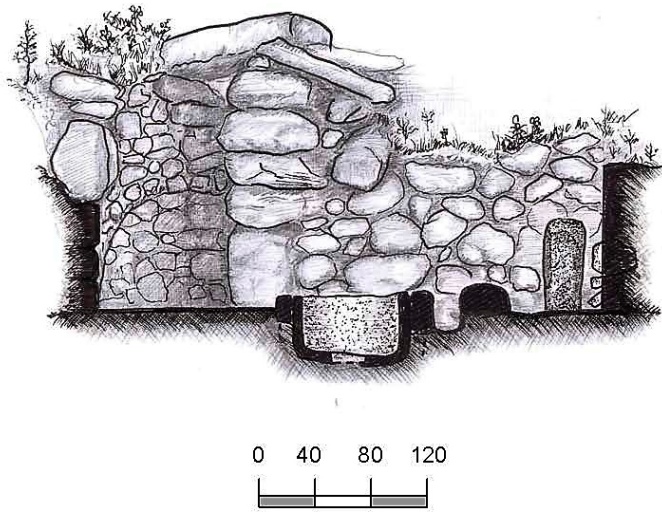

2



1



2



1



2





ბათუმის შოთა რუსთაველის სახელმწიფო უნივერსიტეტი
ა(ა)იპ. გოდერძის უღელტეხილის კულტურული მემკვიდრეობის
სამეცნიერო ფონდი

ნუგზარ მგელაძე, გოდერძი ნარიმანიშვილი
მერაბ ხალვაში, ნინო შანშაშვილი
თემურ ტუნაძე



გოდერძის უღელტეხილის ეთნოარქეოლოგიური ექსპედიციის
ანგარიში

ბათუმი

2019

პროექტის წინა ისტორია

გოდერძის უღელტეხილზე და მის შემოგარენში კულტურული მემკვიდრეობის არაერთი ძეგლია განლაგებული. გამორჩეულ ყურადღებას იმსახურებს კურორტ ბეშუმისა და მდინარე ბეშუმისწყლის ხეობაში არსებული ნამოსახლარები.

ბეშუმის ნამოსახლარებმა მეცნიერთა ყურადღება 1972 წლიდან მიიქცია, როდესაც ბათუმის სამეცნიერო ინსტიტუტის არქეოლოგიურმა ექსპედიციამ დაზვერვითი სამუშაოები განახორციელა.

1995-1999 წლებში, ბათუმის ნიკო ბერძენიშვილის ინსტიტუტის თანამშრომელთა ერთი ჯგუფისა და თბილისის არქეოლოგიური კვლევის ცენტრის თანამშრომელთა გაერთიანებული ეთნო-არქეოლოგიური ექსპედიცია მოეწყო. რამდენიმე ნამოსახლარზე სადაზვერვო თხრილები იქნა გავლებული. მოპოვებული მასალების საფუძველზე, ბეშუმის ნამოსახლარების არქეოლოგიური შესწავლის აუცილებლობის საკითხი კვლავ დაისვა. უკანასკნელ წლებში ბეშუმის ნამოსახლარებს რამდენიმე გამოკვლევა მიეძღვნა. საველე სამუშაოები კი 2018 წელს განახლდა.

ახალი პროექტის მიზანია გოდერძის უღელტეხილის კულტურული ძეგლების კვლევა, კერძოდ, ბეშუმის ნამოსახლარების ისტორიულ-ეთნოლოგიური და არქეოლოგიური შესწავლა.

ბეშუმის „ნაქალაქარი“ კურორტ ბეშუმიდან ჩრდილო-აღმოსავლეთით 2-3 კმ-ის დაცილებით მდებარეობს (GPS კოორდინატები: N 41 37.210'; E 042 33.803'; N 41 37.225'; E 042 33.853'). „ნაქალაქართან“ ერთად ამ ადგილს მოსახლეობა „მეზელულებს“ უწოდებს.

2018 წელს ბათუმის შოთა რუსთაველის სახელმწიფო უნივერსიტეტის არქეოლოგიურმა ექსპედიციამ (ექსპედიციის წევრები: ნუგზარ მგელაძე, გოდერძი ნარიმანაშვილი, ნინო შანშაშვილი, კახა ქამადაძე, თემურ ტუნაძე) „ნაქალაქარის“ მე-2 და მე-3 ბორცვებზე მცირე მასშტაბის სადაზვერვო არქეოლოგიური გათხრები განახორციელა. გაითხარა მცირე ზომის სენაკი (N 1) და სამეურნეო სათავსის ერთი მონაკვეთი. ორივე სათავსი დიდი კომპლექსის შემადგენელ ნაწილებს წარმოადგენს. ეს კომპლექსი მე-2 ბორცვის სამხრეთ-დასავლეთ სექტორში მდებარეობს და სხვადასხვა ზომის შვიდი სათავსოსაგან შედგება. ნაგებობა მთლიანად მიწურს წარმოადგენდა. მისი ხილული ნაწილი მხოლოდ სამხრეთის საფასადო მხარე იყო. კომპლექსის ბრტყელი გადახურვა ჰქონდა.

საინტერესოა მესამე ბორცვის ნამოსახლარიც (GPS კოორდინატები: N 41 37.225'; E 042 33.853'). მისი ერთ-ერთი შენობა 1972 წელს გაითხარა. ის მართკუთხა

გეგმისაა. შესასვლელი მოზრდილი ბრტყელი ქვებისაგანაა შედგენილი. შიდა სივრცეში დაფიქსირდა მართკუთხა ფორმის ორთოსტატი. იმავე ნამოსახლარის ერთი სენაკი პატარა ზომის და წრიული გეგმარებისაა. სხვა ნაგებობების მსგავსად ისიც ნახევრადმიწურია.

მესამე ბორცვის ერთ-ერთი ნაგებობის შიდა სივრცეშიც ჩვენც გავავლეთ საკონტროლო თხრილი. გამოვლენილი სახლი მართკუთხა გეგმისაა და საკმაოდ მოზრდილია (ზომები: 15 x 6 მ). შემოსასვლელი ჩრდილოეთის მხრიდან ჰქონია. შემორჩენილია ჩრდილოეთის კედლის საკმაოდ დიდი ზომის ბრტყელი ქვები. მის ჩრდილო აღმოსავლეთ კუთხეში მეორე ბორცვზე აღმოჩენილი კერის მსგავსი ნაშთები ფიქსირდება. არქეოლოგიური გათხრებისას არქეოლოგიური მასალაც გამოვლინდა: კეცები, ჯამები, დოქები, ქოთნები, ბადიები, რომელთაც საქართველოს განვითარებული შუასაუკუნეების ძეგლებზე აღმოჩენილ მასალათა შორის დიდძალი პარალელი მოეპოვება და XI-XIII საუკუნეებით თარიღდებიან (ვრცლად იხ.: მგელაძე, ნარიმანაშვილი, შანშაშვილი ქამადაძე, ტუნაძე: ბეშუმის „ნაქალაქარზე“ 2018 წელს ჩატარებული სამუშაოების ანგარიში, ბათუმი. 2018).

2019 წელს პროექტით გაგრძელდა ნაქალაქარის ტერიტორიაზე გასულ – 2018 წელს დაწყებული სამუშაოები (ტაბ. I-III).

ძეგლზე ჩასატარებელი არქეოლოგიური სამუშაოების წარმოდგენილი პროექტი სრულად შეესაბამება საქართველოს კანონს კულტურული მემკვიდრეობის დაცვის შესახებ.

პროექტის მიმდინარეობა

ექსპედიციამ საველე საველე სამუშაოები დაიწყო 2019 წლის 5 აგვისტოს და დაასრულა 25 აგვისტოს, ლაბორატორიული სამუშაოები მიმდინარეობდა 26-30 აგვისტოს.

არქეოლოგიური სამუშაოები წარიმართა მე-2 და მე-3 ბორცვებზე. ორივე შემთხვევაში გაგრძელდა 2018 წელს გამოვლენილი საცხოვრებელი კომპლექსების კვლევა.

მე-2 ბორცვი

2018 წელს გაითხარა მე-2 ბორცვის პირველი საცხოვრებელი კომპლექსის № 1 სათავსო და № 2 სათავსოს მცირე ნაწილი (ტაბ. III - XIX).

2019 წელს დასრულდა № 2 სათავსოს შესწავლა. ნაწილობრივ გაითხარა №№ 3-5 სათავსოები.

№ 2 სათავსო (ტაბ. IV-XIX)

მდებარეობს № 1 სათავსოს სამხრეთით. №1 სათავსო ფაქტიურად №2 სათავსოს გაგრძელებაა. № 2 სათავსოს კედლები ნაგებია ბაზალტის დაუმუშავებელი ლოდებით. შემაკავშირებელ მასალად გამოყენებულია ტალახი. სიგრძე ჩრდილოეთ-სამხრეთის ხაზზე 7.8 მეტრია, სიგანე 6,5 მეტრს უდრის. მაქსიმალური შემორცენილი სიმაღლე 2,5 მეტრია.

იატაკი. დიდი ნაწილი თიხატკეპნილია. თონის გარშემო დაგებულია დაუმუშავებელი ფილაქვები. ასეთივე ქვებით შედგენილ მცირე მოედანზე გათლილი, დიდი ლოდი დევს. მისი სიმაღლე 1,2 მეტრია. როგორც ჩანს, ის აღმოსავლეთ კედელთან იდგა, ფეხზე. ისევე, როგორც 2018 წელს დაფიქსირებული ქვის „ბოძი“. დღეისათვის ამ ბოძების დანიშნულებაზე საუბარი ჭირს.

გადახურვა. № 2 სათავსოს ბანური გადახურვა უნდა ჰქონოდა. ხის დიდი ძელები ეყრდნობოდა ხისავე ბოძებს, რომლების სახლის იატაკში იყო ჩადგმული. ოთხი ასეთი საბოძე ორმო სათავსოს ცენტრალურ ნაწილში დაფიქსირდა (ტაბ. XIX). ერთი ბოძი დასავლეთ კედელთან მდგარა, მეორე აღმოსავლეთ კედელთან, ორი კი ცენტრში.

ინტერიერი. სახლის ინტერიერი რთულია. კედლების გასწვრივ თონეები, ღუმელი და კერა დაფიქსირდა (ტაბ. VI, VII). ცეცხლის კვალი შეინიშნება სათავსოს სამხრეთ-დასავლეთ კუთხეში. იატაკში ჩაჭრილია სამეურნეო ორმო (ტაბ. V). ინტერიერის სრული

სურათის წარმოჩენა არ ხერხდება, რადგან სათავსოში ამოსულმა ხეებმა, არ მოგვცა საშუალება გაგვეთხარა სამხრეთი კედელი და მის გასწვრივ, ერთ მეტრზე მეტი სიგანის ზოლი, ასევე ვერ შევისწავლეთ სათავსოს ჩრდილო-დასავლეთი კუთხე. ამდენად გასათხრელი დარჩა ერთ მეოთხედზე მეტი ფართობი.

2018 წელს გამოვლინელი იქნა ერთი თონე (№ 1), რომელიც ჩრდილოეთ კედლთანაა გამართული.

2019 წელს გაითხარა კიდევ ერთი თონის (№ 2) ნაშთი. ის გაუმართავთ დასავლეთ კედელთან, № 1 სათავსოს შესასვლელთან (ტაბ. VI, XIX). ეს უფრო ადრეული თონე ჩანს, რამდენადაც იატაკის ფრაგმენტები ფარავდა მის ერთ ნაწილს. თონე დამზადებულია მსხვილმარცვლოვანი თიხისაგან, სქელკეციანია. გარე პერიმეტრზე, თბოიზოლაციისთვის, შემოწყობილი აქვს მცირე ზომის ქვები, რომლების შეკავშირებულია ყვითელი თიხით. თონის კედლები და პირი ჩალაგებული იყო იატაკის დონის ქვევით არსებულ ნაწილში და შემდეგ გადალესილი თიხით. მის გარშემო ფილაქვებია დაწყობილი. მისი ფართობი 1,5 1,5 მეტრს უდრის. თონის შიდა დიამეტრი 0,6 მეტია, კეცის სისქე არათანაბარია და 0,08 – 0,1 მეტრს უდრის. გარედან სემოწყობილი აქვს რიყის წვრილი ქვები. #2 თონე ახალი იატაკით იყო გადალესილი, ესე, რომ № 2 თონის ფუნქციონირებისას ის გაუქმებული იყო.

დასავლეთ კედელში, № 2 თონიდან 2,5 მეტრის დაცილებით დაფიქსირდა **ღუმელი**, რომელიც მთლიანად შეჭრილია კედელში (ტაბ. VI, XIX). ის ნაგებია ბაზალტის დიდი ფილებით და ლოდებით. ღუმელის საცეცხლე კამერის სიმაღლე 0,75 მეტრია, სიგანე კი 0,60 მეტრს უდრის.

№ 2 სათავსოს სამხრეთ-დასვლეთ კუთხეში, იატაკიდან 0,5 მ. სიმაღლეზე ქვის ფილა იდო. სახლის კედლებზე და ფილაზე ცეცხლის კვალი შეინიშნებოდა, რაც იმაზე მიგვანიშნებს, რომ დროგამოშვებით აქაც ენთო ცეცხლი. ამ მონაკვეთის სრულად გათხრა ვერ მოხერხდა, რადგან კედელზე დიდი ნაძვია ამოსული.

ვფიქრობთ, № 2 სათავსო საცხოვრებელი კომპლექსის სამხარეულო-სამეურნეო ნაწილს წარმოადგენდა. აქ ხდებოდა საკვების მომზადება. ასევე, მოპოვებული და მიღებული პროდუქციის გადამუშავება. ამაზე, თონეებთან, ღუმელთან და კერასთან ერთად, მიუთითებს სათავსოში აღმოჩენილი სამხარეულო კეცების, ქოცოების, დერგების, ქოთნების და ხუფების დიდი რაოდენობა.

№ 3 სათავსო (ტაბ. X-XI)

მდებარეობს № 2 სათავსოს აღმოსავლეთით. მათ საერთო კედელი აქვთ. სათავსოს სიგრძე 7,0 მეტრია, სიგანე არათანაბარია და 3-4 მეტრს უდრის. კედლები ნაგებია

ფლეთილი ქვით, შემაკავშირებლად გამოყენებულია თიხა. სათავსოში მოიხსნა მხოლოდ ზედა ფენა. ისე, რომ ამ სათავსოს გათხები არ დასრულებულა.

№ 4 სათავსო (ტაბ. XI-XVI)

მდებარეობს № 3 სათავსოს აღმოსავლეთით. № 3 და № 4 სათავსოების სართო კედელში გაჭრილია 0,8 მ. სიგანის კარი. ამ სათავსოს კედლებიც ნაგებია ფლეთილი ქვით. შემაკავშირებლად აქაც თიხაა გამოყენებული. № 4 სათავსოს გათხრები 2019 წელს არ დასრულებულა.

№ 5 სათავსო

გამოვლინდა № 4 სათავსოს აღმოსავლეთით. 2019 წელს გაიწმინდა მხოლოდ სათავსოს ზედა ფენები. სათავსოს გათხრები არ არის დასრულებული.

მე-3 ბორცვი (ტაბ. XX-XXXI)

მე-3 ბორცვზე არქეოლოგიური გათხრები მე-20 საუკუნის 70-იან წლებში მიმდინარეობდა. არქეოლოგიური სამუშაოები 2018 წელს განახლდა (იხ.: 2018 წლის ანგარიში), როდესაც გამოვლინდა ახალი საცხოვრებელი კომპლექსი (№ 2). ეს კომპლექსი დიდი ზომისაა (12,5 X 5,5 მ). შესაბამისად მისი გათხრები 2018 წელს ვერ დასრულდა. მისი სრული შესწავლა ვერც საანგარიშო წელს მოხდა.

კომპლექსი ნაგებია დიდი ზომის ბაზალტის ლოდებით და ფილებით. შემაკავშირებლად გამოყენებულია თიხის ხსნარი.

დღეისათვის გამოვლენელია კომპლექსის ორი სათავსო. № 1 სათავსოს შიდა ზომებია 9,0 X 5,5 მ, მეორე სათავსოსი 2,5 X 5,0 მ. № 1 სათავსოში გამოვლინდა ორგანოფილებიანი ღუმელი. № 2 სათავსოში კი თონე.

№ 1 სათავსოს გრძივ კედელში ორი თარო დაფიქსირდა. სათავსოს თიხატკეპნილი იატაკი ჰქონია.

დასკვნა

2019 გათხრილი საცხოვრებელი კომპლექსები XI-XIII საუკუნეებს მიეკუთვნება. სახლები ნაგებია დიდი ზომის ქვებით. სახლების იატაკი თიხატკეპნილია, ალაგ-ალაგ შეინიშნება ქვით მოგებული მონაკვეთები. კომპლექსები მრავალსენაკიანია და შედგება როგორც საცხოვრებელი, ისე სამეურნეო სათავსოებისაგან. სამეურნეო ნაწილში გამოვლენილია თონეები და ღუმელები. დაფიქსირდა ქვის სანაყები, სასრესები, კვირისთავები. დიდი რაოდენობითაა კეცების, დარგების და ქოთნების ფრაგმენტები (ტაბ. XXXIV-XXXVI). პალეობოტანიკური და პალინოლოგიური კვლებისათვის საველე სამუშაოების დროს აღებულია 34 ნიმუში.

საცხოვრებელი კომპლექსების გათხრები 2019 წელს ვერ დასრულდა.

2019 წელს აღმოჩენილი
არტეფაქტები

01. 2019. ინვ. # 144. ჯამის ფრაგმენტები (2 ცალი). ჩალისფერი. პირმოყრილი. აღმოჩნდა III ბორცვის II უბნის #2 სახლში, #1 სათავსოში. Locus 1 და Locus 2 საზღვარზე. H- 1.63 მ. 8.VIII.2019.

01. 2019. 145. თიხის ჭურჭლის გვერდის ფრაგმენტები (2 ცალი) ჩალისფერი. შიდაპირი ჰორიზონტალური ნაკაწრი ზოლებითაა შემკული. აღმოჩნდა III ბორცვის II უბნის #2 სახლში, #1 სათავსოში. Locus 1. H- 1.40მ. 8.VIII.2019.

01.2019. 146. კეცის პირ-გვერდის ფრაგმენტი. ყავისფერი. პირს ქვემოთ დაკეპნილი რელიეფური სარტყელი აქვს. აღმოჩნდა III ბორცვის II უბნის #2 სახლში, #1 სათავსოში. Locus 1. H- 1.40მ. 8.VIII.2019.

01.2019. 147. თიხის ჭურჭლის გვერდის ფრაგმენტები (2 ცალი). ჩალისფერი-მოყავისფრო. აღმოჩნდა III ბორცვის II უბნის #2 სახლში, #1 სათავსოში. Locus 2. H- 1.53 მ. 8.VIII.2019.

01.2019.148. ცხენის ნალის ლურსმანი? რკინის. აღმოჩნდა III ბორცვის II უბნის #2 სახლში, #1 სათავსოში. Locus 2. H- 1.00 მ. 12.VIII.2019.

01.2019.149. თიხის ჭურჭლის ყელ-გვერდის ფრაგმენტი. ჩალისფერი. შემკულია ამოდარული ჰორიზონტალური ზოლებით. აღმოჩნდა III ბორცვის II უბნის #2 სახლში, #1 სათავსოში. Locus 4. H- 1.55 მ. 12.VIII.2019.

01.2019.150. თიხის ჭურჭლის პირ-გვერდის ფრაგმენტები (2 ცალი). ჩალისფერი. ახასიათებს მრგვალი ბაკო. აღმოჩნდა III ბორცვის II უბნის #2 სახლში, #1 სათავსოში. Locus 5. H- 3.46 მ. 18.VIII.2019.

01.2019.151. თიხის ჭურჭლის გვერდის ფრაგმენტი.ყავისფერი, შავი ლაქებით. სქელკეციანი, უხეშად დამზადებული. კენჭნარევი თიხის. აღმოჩნდა III ბორცვის II უბნის #2 სახლში, #1 სათავსოში. Locus 2. H- 1.53 მ. 18.VIII.2019.

01.2019.152. თიხის ჭურჭლის პირ-გვერდის ფრაგმენტი. ყავისფერი. სქელკეციანი, უხეშად ნაძერწი. კენჭნარევი თიხის. აღმოჩნდა III ბორცვის II უბნის #2 სახლში, #1 სათავსოში. Locus 4. H- 3.86 მ. 19.VIII.2019.

01.2019.152^ა. თიხის ხუფის ფრაგმენტი. ყავისფერი. ქვიშანარევი თიხის. პირი შემკულია ირიბი ნაკაწრი ხაზებით. აღმოჩნდა III ბორცვის II უბნის #2 სახლში, #1 სათავსოში. Locus 4. H- 3.86 მ. 19.VIII.2019.

01.2019. 153. თიხის ჭურჭლის გვერდისგან დამზადებული გორგოლაჭი. აღმოჩნდა III ბორცვის II უბნის #2 სახლში, #1 სათავსოში. Locus 4. H- 3.86 მ. 19.VIII.2019.

01.2019.154. თიხის ჭურჭლის გვერდის ფრაგმენტი. აგურისფერი. ზედაპირი შემკულია დაკეჭნილი რელიეფური სარტყელით. აღმოჩნდა III ბორცვის II უბნის #2 სახლში, #1 სათავსოში. Locus 4. H- 3.86 მ. 19.VIII.2019.

01.2019.155. თიხის ჭურჭლის პირ-გვერდის ფრაგმენტი. ყავისფერი, შავი ლაქით. გვერდზე შემორჩენილია ოვალურგანიკვეთიანი ყურის ფრაგმენტი. აღმოჩნდა III ბორცვის II უბნის #2 სახლში, #1 სათავსოში. Locus 4. H- 3.86 მ. 19.VIII.2019.

01.2019.156. თიხის ჭურჭლის გვერდის ფრაგმენტები (7 ცალი). ყავისფერი, შავი ლაქებით. დამზადებულია უხეშად კენჭნარევი თიხის. აღმოჩნდა III ბორცვის II უბნის #2 სახლში, #1 სათავსოში. Locus 4. H- 3.23 მ. 19.VIII.2019.

01.2019.157. თიხის ჭურჭლის ძირის ფრაგმენტი. მოყავისფრო. შიდაპირზე ნაკაწრი ხაზები აქვს. აღმოჩნდა III ბორცვის II უბნის #2 სახლში, #1 სათავსოში. Locus 4. H- 3.23 მ. 19.VIII.2019.

01.2019.158. თიხის ფიალის ძირ-გვერდის და ყურის ფრაგმენტები (6 ცალი). ყვითელი ფერის, ზედაპირი ანგობირებულია. დამზადებულია კარგად განლექილი თიხის. ახასიათებს გადაშლილი პირი, გამოყვანილი ძირი და თხელი, ოვალურგანიკვეთიანი ყური. აღმოჩნდა III ბორცვის II უბნის #2 სახლში, #1 სათავსოში. Locus 4. H- 3.23 მ. 19.VIII.2019.

01.2019.159. კაჟი? ყვითელი ფერის. აღმოჩნდა III ბორცვის II უბნის #2 სახლში, #1 სათავსოში. Locus 5. H- 3.86მ. 20.VIII.2019.

01.2019.160. თიხის ჭურჭლის გვერდის ფრაგმენტები (2 ცალი). ყავისფერი. აღმოჩნდა III ბორცვის II უბნის #2 სახლში, #1 სათავსოში. Locus 5. H- 1.25 მ. 21.VIII.2019.

01. 2019.161. თიხის ჭურჭლის ძირ-გვერდის ფრაგმენტები (2 ცალი). რუხი ფერის. უხეშად ნაძერწი. აღმოჩნდა III ბორცვის II უბნის #2 სახლში, #1 სათავსოში. Locus 5. H- 3.41 მ. 21.VIII.2019.

01.2019. 162. თიხის ჭურჭლის გვერდის ფრაგმენტი. ჩალისფერი. ზედა და შიდაპირი შემკულია ჰორიზონტალური ხაზებით. აღმოჩნდა III ბორცვის II უბნის #2 სახლში, #1 სათავსოში. Locus 5. H- 3.41 მ. 21.VIII.2019.

01.2019. 163. . თიხის ჭურჭლის გვერდის ფრაგმენტი. ყავისფერი. აღმოჩნდა III ბორცვის II უბნის #2 სახლში, #1 სათავსოში. Locus 5. H- 3.41 მ. 21.VIII.2019.

01.2019.164. ჯამის ძირ-გვერდის ფრაგმენტები (2 ცალი). ჩალისფერი. დამზადებულია კარგად განლექილი თიხის. აღმოჩნდა III ბორცვის II უბნის #2 სახლში, #1 სათავსოში. Locus 5. H- 3.41 მ. 21.VIII.2019.

01.2019.165. კეცის ფრაგმენტი. ყავისფერი. უხეშად ხელით ნაძერწი. აღმოჩნდა III ბორცვის II უბნის #2 სახლში, #1 სათავსოში. Locus 5. H- 3.41 მ. 21.VIII.2019.

01.2019.166. თიხის ჭურჭლის ძირ-გვერდის ფრაგმენტები (5 ცალი). ყავისფერი, შავი ლაქებით, სქეკეციანი, უხეშად ნაძერწი. ახასიათებს ფართო და ბრტყელი ძირი. გვერდზე მიძერწილია სქელი ოვალურგანივკვეთიანი ყურის ფრაგმენტი. აღმოჩნდა III ბორცვის II უბნის #2 სახლში, #1 სათავსოში. Locus 2. H- 3.56 მ. 21.VIII.2019.

01.2019.167. თიხის ჭურჭლის პირ-გვერდის ფრაგმენტი. ყავისფერი, შავი ლაქებით, სქეკეციანი, უხეშად ნაძერწი. ახასიათებს გადაშლილი პირი, დაბრტყელებული, გადაშლილი პირი და დაბალი ყელი. აღმოჩნდა III ბორცვის II უბნის #2 სახლში, #1 სათავსოში. Locus 2. H- 3.56 მ. 21.VIII.2019.

01.2019.168. თიხის ჭურჭლის ძირ-გვერდის ფრაგმენტი. შავი ფერის. აღმოჩნდა III ბორცვის II უბნის #2 სახლში, #1 სათავსოში. Locus 2. H- 3.56 მ. 21.VIII.2019.

01.2019.169. თიხის ქოთნის პირ-გვერდის ფრაგმენტები (8 ცალი). ყავისფერი, შავი ლაქებით. ახასიათებს გადაშლილი პირი. აღმოჩნდა III ბორცვის II უბნის #2 სახლში, #1 სათავსოში. Locus 2. H- 3.56 მ. 21.VIII.2019.

01.2019.170. დერგის გვერდის ფრაგმენტი. ზედაპირი შავი ფერის. შემკულია სქელი რელიეფური სარტყელით. შიდაპირი ჩალისფერი. აღმოჩნდა III ბორცვის II უბნის #2 სახლში, #1 სათავსოში. Locus 2. H- 3.46 მ. 21.VIII.2019.

01.2019.171. თიხის ჭურჭლის ძირ-გვერდის ფრაგმენტები (3 ცალი). ღია ჩალისფერი. პირი. აღმოჩნდა III ბორცვის II უბნის #2 სახლში, #1 სათავსოში. Locus 2. H- 3.56 მ. 21.VIII.2019.

01.2019.172. თიხის ჭურჭლის გვერდის ფრაგმენტები. ჩალისფერი (2 ცალი). შიდაპირი ამოდარული ზოლებითაა შემკული. აღმოჩნდა III ბორცვის II უბნის #2 სახლში, #1 სათავსოში. Locus 2. H- 3.56 მ. 21.VIII.2019.

01.2019.173. თიხის ჭურჭლის გვერდის ფრაგმენტები (11 ცალი). ყავისფერი. გვერდი შემკულია დაკეჭნილი რელიეფური სარტყელით. აღმოჩნდა III ბორცვის II უბნის #2 სახლში, #1 სათავსოში. Locus 4. H- 3.50 მ. 23.VIII.2019.

01.2019.174. ქვის სასრესი. აღმოჩნდა III ბორცვის II უბნის #2 სახლში, #1 სათავსოში. Locus 4. H- 3.50 მ. 23.VIII.2019.

01.2019.175. თიხის ჭურჭლის ძირ-გვერდის ფრაგმენტი. ღია ჩალისფერი. დამზადებულია კარგად განლექილი თიხისგან. ახასიათებს ბრტყელი, გამოყოფილი ძირი. აღმოჩნდა III ბორცვის II უბნის #2 სახლში, #1 სათავსოში. Locus 4. H- 3.44 მ. 23.VIII.2019.

01.2019.176. დერგის პირ-გვერდის და ძირის ფრაგმენტები (73 ცალი). ყავისფერი. დამზადებულია უხეშად, კენჭნარევის თიხისგან. ახასიათებს

გადაშლილი პირი და დაბალი ყელი. აღმოჩნდა III ბორცვის II უბნის #2 სახლში, #1 სათავსოში. Locus 4. H- 3.56 მ. 23.VIII.2019.

01.2019.177. დერგის პირ-გვერდის ფრაგმენტები (5 ცალი). ჩალისფერი. დამზადებულია უხეშად, კენჭნარევის თიხისგან. ახასიათებს გადაშლილი პირი და დაბალი ყელი. პირს ქვემოთ თითის ანაბეჭდებია. აღმოჩნდა III ბორცვის II უბნის #2 სახლში, #1 სათავსოში. Locus 4. H- 3.56 მ. 23.VIII.2019.

01.2019.178. თიხის ჭურჭლის ყურის ფრაგმენტი. ყავისფერი, უხეშად ნაძერწი. ოვალურგანიკვეთიანი. აღმოჩნდა II ბორცვის I უბნის #1 სახლში, #2 სათავსოში. Locus 6. H- 2.80 მ. 13.VIII.2019.

01. 2019.179. საქონლის ლულოვანი ძვლების ფრაგმენტები (9 ცალი). აღმოჩნდა II ბორცვის I უბნის #1 სახლში, #2 სათავსოში. Locus 3. H- 2.08 მ. 13.VIII.2019.

01.2019.180. თიხის ჭურჭლის პირ-გვერდის ფრაგმენტები (4 ცალი). ღია ჩალისფერი. პირმოყრილი. აღმოჩნდა II ბორცვის I უბნის #1 სახლში, #2 სათავსოში. Locus 3. H- 2.08 მ. 13.VIII.2019.

01.2019.181. ჯამის პირ-გვერდის ფრაგმენტები (5 ცალი). ღია ჩალისფერი. ზედაპირი ნაპრიალები. პირმოყრილი. აღმოჩნდა II ბორცვის I უბნის #1 სახლში, #2 სათავსოში. Locus 3. H- 2.08 მ. 13.VIII.2019.

01.2019. 182. სხვადასხვა ჭურჭლის პირ-გვერდის ფრაგმენტები (4 ცალი). ჩალისფერი. აღმოჩნდა II ბორცვის I უბნის #1 სახლში, #2 სათავსოში. Locus 3. H- 2.08 მ. 13.VIII.2019.

01.2019.183. დერგის ძირ-გვერდის ფრაგმენტი. ყავისფერი. შიდაპირი რუხი. აღმოჩნდა II ბორცვის I უბნის #1 სახლში, #2 სათავსოში. Locus 3. H- 2.08 მ. 13.VIII.2019.

01.2019.184. თიხის ხუფის ფრაგმენტი. ყავისფერი. ხელით ნაძერწი. აღმოჩნდა II ბორცვის I უბნის #1 სახლში, #2 სათავსოში. Locus 3. H- 2.08 მ. 13.VIII.2019.

01.2019.185. ქვევრის პირის ფრაგმენტი. მოწითალო ფერის. პირგადაშლილი. ახასიათებს ფართო და დაბრტყელებული ბაკო, დაბალი ყელი. აღმოჩნდა II ბორცვის I უბნის #1 სახლში, #2 სათავსოში. Locus 3. H- 2.08 მ. 13.VIII.2019.

01.2019.186. თიხის ჭურჭლის გვერდის ფრაგმენტები. ყავისფერი. გვერდი შემკულია დაკეჭნილი რელიეფური სარტყელით. აღმოჩნდა II ბორცვის I უბნის #1 სახლში, #2 სათავსოში. Locus 3. H- 2.08 მ. 13.VIII.2019.

01.2019.187. კეცის ფრაგმენტები (5 ცალი). უხეშად, ხელით ნაძერწი. ყავისფერი. აღმოჩნდა II ბორცვის I უბნის #1 სახლში, #2 სათავსოში. Locus 3. H- 2.08 მ. 13.VIII.2019.

01.2019.188. ბადიის ფრაგმენტები (6 ცალი). ყავისფერი. პირზე მიძერწილია ოვალურგანიკვეთიანი ყური. აღმოჩნდა II ბორცვის I უბნის #1 სახლში, #2 სათავსოში. Locus 3. H- 2.08 მ. 13.VIII.2019.

01.2019.189. თიხის ჭურჭლის გვერდის ფრაგმენტები (2 ცალი). ყავისფერი. აღმოჩნდა II ბორცვის I უბნის #1 სახლში, #3 სათავსოში. Locus 7. H- 2.60 მ. 14.VIII.2019.

01.2019.190. თიხის ჭურჭლის გვერდის ფრაგმენტები (2 ცალი). ვარდისფერი. ზედა და შიდაპირი ნაპრიალები. აღმოჩნდა II ბორცვის I უბნის #1 სახლში, #1 სათავსოში. Locus 2. H- 3.30 მ. 14.VIII.2019.

01. 2019.191. კაჟი? ყავისფერი-მოწითალო. აღმოჩნდა II ბორცვის I უბნის #1 სახლში, #2 სათავსოში. Locus 4. H- 2.80 მ. 14.VIII.2019.

01.2019.192. თიხის ჭურჭლის გვერდის ფრაგმენტები (4 ცალი). ჩალისფერი. აღმოჩნდა II ბორცვის I უბნის #1 სახლში, #2 სათავსოში. Locus 3. H- 3.20 მ. 14.VIII.2019.

01.2019.193. სხვადასხვა ჭურჭლის გვერდის ფრაგმენტები (3 ცალი). ორი ფრაგმენტი ყავისფერი, ერთი - მოწითალო.აღმოჩნდა II ბორცვის I უბნის #1 სახლში, #2 სათავსოში. Locus 3. H- 3.20 მ. 14.VIII.2019.

01.2019.194. თიხის ჭურჭლის პირ-გვერდის ფრაგმენტი. ყავისფერი. ახასიათებს გადაშლილი პირი, ფართო და დაბრტყელებული ბაკო, რომელიც დაკეჭნილი სარტყლით არის შემკული, ყელი მაღალი. აღმოჩნდა II ბორცვის I უბნის #1 სახლში, #2 სათავსოში. Locus 3. H- 3.20 მ. 14.VIII.2019.

01.2019. 195. ჯამის ძირ-გვერდის ფრაგმენტი. ზედაპირი ყავისფერი, შიდაპირი წითელი. ახასიათებს გამოყვანილი, ბრტყელი ძირი. აღმოჩნდა II ბორცვის I უბნის #1 სახლში, #2 სათავსოში. Locus 3. H- 3.20 მ. 14.VIII.2019.

01.2019.196. თიხის ჭურჭლის გვერდის ფრაგმენტები (3 ცალი). ღია ჩალისფერი. აღმოჩნდა II ბორცვის I უბნის #1 სახლში, #2 სათავსოში. Locus 2. H- 2.40 მ. 14.VIII.2019.

01.2019.197. ჯამის ქუსლის ფრაგმენტი. ყავისფერი. შემორჩენილია ჭიქურის კვალი. აღმოჩნდა II ბორცვის I უბნის #1 სახლში, #2 სათავსოში. Locus 2. H- 2.40 მ. 14.VIII.2019.

01.2019.198. კეცის პირ-გვერდის ფრაგმენტი. ყავისფერი. პირმოყრილი. აღმოჩნდა II ბორცვის I უბნის #1 სახლში, #2 სათავსოში. Locus 2. H- 2.40 მ. 14.VIII.2019.

01.2019.199. თიხის ჭურჭლის პირ-გვერდის ფრაგმენტი. ყავისფერი. უხეშად ნაძერწი. გვერდში გამჭოლი ნახვრეტი აქვს. აღმოჩნდა II ბორცვის I უბნის #1 სახლში, #2 სათავსოში. Locus 2. H- 2.40 მ. 14.VIII.2019.

01.2019.200. თიხის ჭურჭლის პირ-გვერდის ფრაგმენტები. რუხი-ყავისფერი, ერთი ფრაგმენტი აქერცლილი. აღმოჩნდა II ბორცვის I უბნის #1 სახლში, #2 სათავსოში. Locus 2. H- 2.40 მ. 14.VIII.2019.

01.2019.201. ქოთნის პირ-გვერდის ფრაგმენტი. ყავისფერი. ახასიათებს გადაშლილი პირი და მაღალი ყელი. ყელს ქვემოთ ამოდარული სარტყლები აქვს. აღმოჩნდა II ბორცვის I უბნის #1 სახლში, #2 სათავსოში. Locus 2. H- 2.40 მ. 14.VIII.2019.

01.2019.202. თიხის ჭურჭლის გვერდის ფრაგმენტები (3 ცალი). ყავისფერი. უხეშად ნაძერწი. კენჭნარევი თიხის. შემკულია დაკეჭნილი რელიეფური სარტყელით. აღმოჩნდა II ბორცვის I უბნის #1 სახლში, #2 სათავსოში. Locus 2. H- 2.40 მ. 14.VIII.2019.

01.2019.203. ქოთნის პირ-გვერდის ფრაგმენტები (2 ცალი). რუხი-მოყავისფრო. ახასიათებს გადაშლილი პირი და მაღალი ყელი. შემკულია ამოდარული ტალღური ორნამენტით. აღმოჩნდა II ბორცვის I უბნის #1 სახლში, #3 სათავსოში. Locus 7. H- 2.46 მ. 15.VIII.2019.

01.2019.204. ქვევრის პირ-ყელის ფრაგმენტი. მოწითალო ფერის. ახასიათებს გადაშლილი პირი. ბრტყელი და სქელი ბაკო და მაღალი ყელი. აღმოჩნდა II ბორცვის I უბნის #1 სახლში, #3 სათავსოში. Locus 7. H- 2.46 მ. 15.VIII.2019.

01.2019.205. თიხის ჭურჭლის გვერდის ფრაგმენტი. რუხი-მოყავისფრო. ზედა და შიდაპირი შემკულია ჰორიზონტალური ხაზებით. აღმოჩნდა II ბორცვის I უბნის #1 სახლში, #3 სათავსოში. Locus 7. H- 2.46 მ. 15.VIII.2019.

01.2019.206. თიხის ჭურჭლის ძირ-გვერდის ფრაგმენტები (3 ცალი). ზედაპირი ყავისფერი, შიდაპირი შავი. გვერდი შემკულია ამორარული ზოლებით. აღმოჩნდა II ბორცვის I უბნის #1 სახლში, #3 სათავსოში. Locus 7. H- 2.46 მ. 15.VIII.2019.

01.2019.207. ცხენის თავის თიხის ქანდაკების ფრაგმენტი. ყავისფერი. აღმოჩნდა II ბორცვის I უბნის #1 სახლში, #2 სათავსოში. Locus 4. H- 2.80 მ. 15.VIII.2019.

01.2019.208. ჯამის ძირ-გვერდის ფრაგმენტი. ჩალისფერი. ახასიათებს გამოყვანილი ძირი. აღმოჩნდა II ბორცვის I უბნის #1 სახლში, #2 სათავსოში. Locus 4. H- 2.80 მ. 15.VIII.2019.

01.2019.209. დერგის პირ-გვერდის ფრაგმენტები (2 ცალი). ყავისფერი. ახასიათებს გადაშლილი პირი. წამახული ბაკო და მაღალი ყელი. აღმოჩნდა II ბორცვის I უბნის #1 სახლში, #2 სათავსოში. Locus 4. H- 2.80 მ. 15.VIII.2019.

01.2019.210. ჯამის ძირ-გვერდის ფრაგმენტი. ღია ჩალისფერი. თხელკეციანი. დამზადებულია კარგად განლევილი თიხისგან. აღმოჩნდა II ბორცვის I უბნის #1 სახლში, #2 სათავსოში. Locus 6. H- 2.75 მ. 15.VIII.2019.

01.2019.211. თიხის ჭურჭლის გვერდის ფრაგმენტები (5 ცალი). ყავისფერი. აღმოჩნდა II ბორცვის I უბნის #1 სახლში, #2 სათავსოში. Locus 6. H- 2.75 მ. 15.VIII.2019.

01.2019.212. თიხის ხუფის ფრაგმენტი. ყავისფერი. ხელით ნაძერწი, კენჭნარევი თიხის. აღმოჩნდა II ბორცვის I უბნის #1 სახლში, #2 სათავსოში. Locus 6. H- 2.75 მ. 15.VIII.2019.

01.2019.213. დერგის პირ-გვერდის ფრაგმენტი (2 ცალი). ყავისფერი. ახასიათებს გადაშლილი პირი და მაღალი ყელი. აღმოჩნდა II ბორცვის I უბნის #1 სახლში, #2 სათავსოში. Locus 6. H- 2.75 მ. 15.VIII.2019.

01.2019.214. ჩიბუხის ფრაგმენტი, თიხის. ზედაპირი წითელი, შიდაპირი თეთრი ანგობით დაფარული. აღმოჩნდა II ბორცვის I უბნის #1 სახლში, #2 სათავსოში. Locus 2. H- 2.60 მ. 15.VIII.2019.

01.2019.2015. კეცის პირ-გვერდის ფრაგმენტი. ყავისფერი. სქელკეციანი. ხელით ნაძერწი. აღმოჩნდა II ბორცვის I უბნის #1 სახლში, #2 სათავსოში. Locus 2. H- 2.60 მ. 15.VIII.2019.

01.2019.216. თიხის ჭურჭლის ყურიანი პირ-გვერდის ფრაგმენტი. ყავისფერი. ახასიათებს გადაშლილი პირი და დაბრტყელებული ბაკო, რომელზეც მიძერწილია ოვალურგანიკვეთიანი ყური. აღმოჩნდა II ბორცვის I უბნის #1 სახლში, #2 სათავსოში. Locus 2. H- 2.60 მ. 15.VIII.2019.

01.2019.217. თიხის ჭურჭლის გვერდის ფრაგმენტები (3 ცალი). ყავისფერი. აღმოჩნდა II ბორცვის I უბნის #1 სახლში, #2 სათავსოში. Locus 2. H- 2.60 მ. 15.VIII.2019.

01.2019.2018. თიხის ჭურჭლის ძირ-გვერდის და ყელ-გვერდის ფრაგმენტები (4 ცალი). ჩალისფერი. ახასიათებს გადაშლილი პირი და მაღალი ყელი. ფართო და ბრტყელი ძირი. გვერდი შემკულია ნაღარი ირიბი ზოლებით. აღმოჩნდა II ბორცვის I უბნის #1 სახლში, #2 სათავსოში. Locus 2. H- 2.60 მ. 15.VIII.2019.

01.2019.219. ქოთნის ძირ-გვერდის ფრაგმენტები (7 ცალი). ზედაპირი შავი, შიდაპირი მოყავისფრო. ზედაპირი შემკულია ნაკაწრი ზოლებით. აღმოჩნდა II ბორცვის I უბნის #1 სახლში, #2 სათავსოში. Locus 2. H- 2.60 მ. 15.VIII.2019.

01.2019.220. თიხის ჭურჭლის გვერდის ფრაგმენტები (2 ცალი). სქელკეციანი, უხეშად ნაძერწი. ყავისფერი. აღმოჩნდა II ბორცვის I უბნის #1 სახლში, #2 სათავსოში. Locus 2. H- 2.60 მ. 15.VIII.2019.

01.2019.221. ცხოველის ძვლების ფრაგმენტები (2 ცალი). აღმოჩნდა II ბორცვის I უბნის #1 სახლში, #1 სათავსოში. Locus 1. H- 3.40 მ. 16.VIII.2019.

01.2019.222. კეცის პირ-გვერდის ფრაგმენტები. ყავისფერი. ხელით ნაძერწი. აღმოჩნდა II ბორცვის I უბნის #1 სახლში, #1 სათავსოში. Locus 1. H- 3.40 მ. 15.VIII.2019.

01.2019.223. თიხის ჭურჭლის პირ-გვერდის ფრაგმენტები. ყავისფერი. ახასიათებს გადაშლილი პირი, წამახული ბაკო და მაღალი ყელი. ყელი შემკულია ვერტიკალური ზოლებით და ტალღისებური ორნამენტით. გვერდზე შემორჩენილია წითელი საღებავის კვალი. აღმოჩნდა II ბორცვის I უბნის #1 სახლში, #1 სათავსოში. Locus 1. H- 3.40 მ. 15.VIII.2019.

01.2019.224. ორი სხვადასხვა ჭურჭლის გვერდის ფრაგმენტი. ერთი მათგანი თხელკეციანია, ნაპრიალები ზედაპირით. აღმოჩნდა II ბორცვის I უბნის #1 სახლში, #1 სათავსოში. Locus 1. H- 3.40 მ. 15.VIII.2019.

01.2019.225. ძირ-გვერდის ფრაგმენტები (3 ცალი), სხვადასხვა ჭურჭლის. რუხი ფერის. აღმოჩნდა II ბორცვის I უბნის #1 სახლში, #1 სათავსოში. Locus 1. H- 3.40 მ. 15.VIII.2019.

01.2019.226. კაჟი? მუქი ყავისფერი. აღმოჩნდა II ბორცვის I უბნის #1 სახლში, #1 სათავსოში. Locus 2. H- 2.87 მ. 18.VIII.2019.

01.2019.227. თიხის ჭურჭლის ძირ-გვერდის ფრაგმენტი. ყავისფერი. უხეშად, ხელით ნაძერწი. აღმოჩნდა II ბორცვის I უბნის #1 სახლში, #1 სათავსოში. Locus 2. H- 2.87 მ. 18.VIII.2019.

01.2019.228. ქვევრის ყელ-გვერდის ფრაგმენტი. მოწითალო ფერის. ზედაპირზე ჰორიზონტალური ნაკაწრი ზოლები აქვს. აღმოჩნდა II ბორცვის I უბნის #1 სახლში, #1 სათავსოში. Locus 2. H- 2.87 მ. 18.VIII.2019.

01.2019.229. ქოთნის პირ-გვერდის და ძირ-გვერდის ფრაგმენტები (4 ცალი). ზედაპირი შავი, შიდაპირი ყავისფერი. ახასიათებს გადაშლილი პირი, მომრგვალებული ბაკო და დაბალი ყელი. აღმოჩნდა II ბორცვის I უბნის #1 სახლში, #3 სათავსოში. Locus 7. H- 2.70 მ. 18.VIII.2019.

01.2019.230. თიხის ჭურჭლის გვერდის ფრაგმენტი. ყავისფერი. აღმოჩნდა II ბორცვის I უბნის #1 სახლში, #3 სათავსოში. Locus 7. H- 2.70 მ. 18.VIII.2019.

01.2019.231. თიხის ჭურჭლის გვერდის ფრაგმენტი. შავი ფერის. დამზადებულია კარგად განლევილი თიხის. ზედაპირი შემკულია ჰორიზონტალური

ამოდარული ზოლებით. აღმოჩნდა II ბორცვის I უბნის #1 სახლში, #2 სათავსოში. Locus 4. H- 3.10 მ. 19.VIII.2019.

01.2019.232. სხვადასხვა ჭურჭლის ძირ-გვერდის და პირის ფრაგმენტები (3 ცალი). ყავისფერი. უხეშად, ხელით ნაძერწი. აღმოჩნდა II ბორცვის I უბნის #1 სახლში, #2 სათავსოში. Locus 4. H- 3.10 მ. 19.VIII.2019.

01.2019.233. დერგის პირ-გვერდის ფრაგმენტები (2 ცალი). ყავისფერი. ახასიათებს გადაშლილი პირი, დაბრტყელებული ბაკო და მაღალი ყელი. ყელი შემკულია ამოდარული ჰორიზონტალური სარტყლებით. აღმოჩნდა II ბორცვის I უბნის #1 სახლში, #1 სათავსოში. Locus 2. H- 3.60 მ. 18.VIII.2019.

01.2019.234. სხვადასხვა ჭურჭლის გვერდის ფრაგმენტები (25 ცალი). რვა მათგანს წითელი სარებავის კვალი აქვს. ერთ ფრაგმენტზე ოვალურგანივკვეთიანი ყურის ფრაგმენტი აქვს დაძერწილი. აღმოჩნდა II ბორცვის I უბნის #1 სახლში, #1 სათავსოში. Locus 2. H- 3.60 მ. 18.VIII.2019.

01.2019.235. ჯამის ძირ-გვერდის ფრაგმენტი. მოთეთრო-ჩალისფერი. შიდაპირი ნაპრიალები. დამზადებულია კარგად განლექილი თიხისგან. ახასიათებს ბრტყელი, გამოყვანილიძირი. აღმოჩნდა II ბორცვის I უბნის #1 სახლში, #1 სათავსოში. Locus 2. H- 3.60 მ. 18.VIII.2019.

01.2019.236. თიხის ჭურჭლის გვერდის ფრაგმენტი. ყავისფერი. შემკულია ვერტიკალური და ჰორიზონტალური ამოკაწრული ხაზებით. აღმოჩნდა II ბორცვის I უბნის #1 სახლში, #2 სათავსოში. Locus 3. H- 3.50 მ. 18.VIII.2019.

01.2019.237. თიხის ჭურჭლის ძირ-გვერდის და ყურის ფრაგმენტები (8 ცალი). ზედაპირი რუხი-აგურისფერი. გვერდი შემკულია რელიეფური სარტყელით. ძირი ბრტყელი. ყური ოვალურგანივკვეთიანი, ფართო და მსხვილი. აღმოჩნდა II ბორცვის I უბნის #1 სახლში, #2 სათავსოში. Locus 3. H- 3.50 მ. 18.VIII.2019.

01.2019.238. ქოთნის პირ-გვერდის ფრაგმენტები (3 ცალი). ზედაპირი შავი, შიდაპირი რუხი-მოყავისფრო. ახასიათებს გადაშლილი პირი, მაღალი ყელი და ზომიერად გადაშლილი მუცელი. აღმოჩნდა II ბორცვის I უბნის #1 სახლში, #3 სათავსოში. Locus 7. H- 2.60 მ. 19.VIII.2019.

01.2019.239. თიხის ჭურჭლის ყელ-გვერდის ფრაგმენტი. ჩალისფერი. დამზადებულია კარგად განლექილი თიხისგან. ზედაპირზე წითელი საღებავის კვალია შემორჩენილი. აღმოჩნდა II ბორცვის I უბნის #1 სახლში, #3 სათავსოში. Locus 7. H- 2.93 მ. 19.VIII.2019.

01.2019.240. სხვადასხვა თიხის ჭურჭლის გვერდის ფრაგმენტები (2 ცალი). ყავისფერი. ერთი ფრაგმენტი შემკულია დაკეჭნილი რელიეფური სარტყელით. მეორე

კი-ჰორიზონტალური ნაკაწრი ხაზებით. აღმოჩნდა II ბორცვის I უბნის #1 სახლში, #3 სათავსოში. Locus 7. H- 2.93 მ. 19.VIII.2019.

01.2019.241. თიხის ჭურჭლის გვერდის ფრაგმენტი. ყავისფერი. შემკულია ნაკაწრი ხაზებით. აღმოჩნდა II ბორცვის I უბნის #1 სახლში, #2 სათავსოში. Locus 3. H- 3.57 მ. 19.VIII.2019.

01.2019.242. სხვადასხვა თიხის ჭურჭლის პირ-გვერდის ფრაგმენტები. ერთი მათგანი პირმოყრილია. ყავისფერი. აღმოჩნდა II ბორცვის I უბნის #1 სახლში, #4 სათავსოში. Locus 8. H- 2.65 მ. 20.VIII.2019.

01.2019.243. თიხის ჭურჭლის გვერდის ფრაგმენტი. ზედა და შიდაპირი დაფარულია თეთრი ანგობით. თხელკეციანი. დამზადებულია კარგად განლექილი თიხისგან. აღმოჩნდა II ბორცვის I უბნის #1 სახლში, #2 სათავსოში. Locus 3. H- 3.40-3.50 მ. 20.VIII.2019.

01.2019.244. სხვადასხვა თიხის ჭურჭლის გვერდის ფრაგმენტები (6 ცალი). ორ მათგანს წითელი საღებავის კვალი აქვს. აღმოჩნდა II ბორცვის I უბნის #1 სახლში, #2 სათავსოში. Locus 3. H- 3.40-3.50 მ. 20.VIII.2019.

01.2019.245. თიხის ჭურჭლის პირ-გვერდის ფრაგმენტები. შავი ფერის. ახასიათებს გადაშლილი პირი, დაბრტყელებული ბაკო და დაბალი ყელი. აღმოჩნდა II ბორცვის I უბნის #1 სახლში, #2 სათავსოში. Locus 3. H- 3.40-3.50 მ. 20.VIII.2019.

01.2019.246. თიხის ჭურჭლის გვერდის ფრაგმენტები (2 ცალი). ერთი მათგანი წითელი საღებავითაა მოხატული. აღმოჩნდა II ბორცვის I უბნის #1 სახლში, #1 სათავსოში. Locus 2. H- 3.52 მ. 20.VIII.2019.

01.2019.247. სხვადასხვა თიხის ჭურჭლის გვერდის ფრაგმენტები. ყავისფერი. ორი მათგანი შემკულია დაკეჭნილი რელიეფური სარტყელით. ერთი მათგანი კი - ამოღარული ტალღური ორნამენტით. აღმოჩნდა II ბორცვის I უბნის #1 სახლში, #1 სათავსოში. Locus 2. H- 3.52 მ. 20.VIII.2019.

01.2019.248. ქოთნის პირ-გვერდის ფრაგმენტი. ჩალისფერი-მოყავისფრო. დამზადებულია კარგად განლექილი თიხისგან. ახასიათებს გადაშლილი პირი და დაბალი ყელი. აღმოჩნდა II ბორცვის I უბნის #1 სახლში, მის ცენტრალურ ნაწილში, #2 სათავსოში. Locus 3. H- 3.52 მ. 20.VIII.2019.

01.2019.249. თიხის ჭურჭლის ძირ-გვერდის ფრაგმენტები. შავი-მოყავისფრო ფერის. აღმოჩნდა II ბორცვის I უბნის #1 სახლში, მის ცენტრალურ ნაწილში, #2 სათავსოში. Locus 3. H- 3.52 მ. 20.VIII.2019.

01.2019.250. კეცის ფრაგმენტები (3 ცალი). უხეზად ნაძერწი, ხელით. ყავისფერი. აღმოჩნდა II ბორცვის I უბნის #1 სახლში, მის ცენტრალურ ნაწილში, #2 სათავსოში. Locus 3. H- 3.52 მ. 20.VIII.2019.

01.2019.251. თიხის ხუფის ფრაგმენტები (2 ცალი). ზედაპირი ყავისფერი, შიდაპირი შავი. ზელით ნაძერწი. ხუფის სახელური შემკულია ვარდულისებური გამოსახულებით. აღმოჩნდა II ბორცვის I უბნის #1 სახლში, #1 სათავსოში. კერასთან. Locus 2. H- 3.70 მ. 21.VIII.2019.

01.2019.252. თიხის ჭურჭლის პირ-გვერდის ფრაგმენტები. პირგადაშლილი, დაბრტყელებული ბაკოთი. გვერდი მოხატულია წითელი საღებავით. აღმოჩნდა II ბორცვის I უბნის #1 სახლში, #4 სათავსოში. Locus 8. H- 2.60 მ. 21.VIII.2019.

01.2019.253. დიდი ზომის თიხის ჭურჭლის გვერდის ფრაგმენტები (6 ცალი). მოყავისფრო-აგურისფერი. გვერდი შემკულია დაკეპნილი მსხვილი რელიეფური სარტყელით. ზედაპირი ჰორიზონტალური ნაკაწრი ხაზებითაა შემკული. აღმოჩნდა II ბორცვის I უბნის #1 სახლში, #4 სათავსოში. Locus 8. H- 2.60 მ. 21.VIII.2019.

01.2019.254. თიხის ჭურჭლის პირ-გვერდის ფრაგმენტები (4 ცალი). ზედაპირი სავი, შიდაპირი ყავისფერი. ახასიათებს გადაშლილი პირი, წამახული, ირიბად დაქანებული პირი და დაბალი ყელი. აღმოჩნდა II ბორცვის I უბნის #1 სახლში, #1 სათავსოში. თონესთან. Locus 2. H- 3.64 მ. 21.VIII.2019.

01.2019.255. თიხის ჭურჭლის გვერდის ფრაგმენტები. ყავისფერი ზედაპირზე ჰორიზონტალური და ვერტიკალური ნაკაწრი ზოლები აქვს. აღმოჩნდა II ბორცვის I უბნის #1 სახლში, #1 სათავსოში. თონესთან. Locus 2. H- 3.64 მ. 21.VIII.2019.

01.2019. 256. სხვადასხვა ჭურჭლის პირ-გვერდის ფრაგმენტები (8 ცალი). სამი მათგანი რუხი ფერისაა, ჰორიზონტალური ნაკაწრი ზოლებით, ერთ-ერთს - გამჭოლი ნახვრეტი აქვს.ერთი - მცირე ზომის ჭურჭლის პირის ფრაგმენტია, ერთს - ამოკაწრული ტალღური ორნამენტი აქვს ზედაპირზე, ორს კი შემორჩენილი აქვს წითელი საღებავის კვალი. აღმოჩნდა II ბორცვის I უბნის #1 სახლში, #1 სათავსოში. თონესთან. Locus 2. H- 3.64 მ. 21.VIII.2019.

01.2019.257. თიხის ჭურჭლის პირ-გვერდის ფრაგმენტები. ზედაპირი ყავისფერი შავი ლაქებით. ახასიათებს გადაშლილი პირი და დაბალი ყელი. ზედაპირი შემკულია ნაკაწრი ორნამენტით. გვერდზე შემორჩენილია მსხვილი ოვალურგანივკვეთიანი ყურის ფრაგმენტი. აღმოჩნდა II ბორცვის I უბნის #1 სახლში, მის ცენტრალურ ნაწილში, #2 სათავსოში. Locus 3. H- 3.60 მ. 20.VIII.2019.

01.2019.258. თიხის კვირისტავი. ყავისფერი. გამჭოლი ნახვრეტი. აღმოჩნდა II ბორცვის I უბნის #1 სახლში, მის ცენტრალურ ნაწილში, #2 სათავსოში. Locus 3. H- 3.60 მ. 20.VIII.2019.

01.2019.259. თიხის ჭურჭლის გვერდის ფრაგმენტი. შიდაპირი დაფარულია თეთრი ანგობით. აღმოჩნდა II ბორცვის I უბნის #1 სახლში, მის ცენტრალურ ნაწილში, #2 სათავსოში. Locus 3. H- 3.60 მ. 20.VIII.2019.

01.2019.260. თიხის ჭურჭლის გვერდის ფრაგმენტი. შიდაპირი დაფარულია თეთრი ანგობით. ზედაპირი შემკულია წითელი საღებავით. აღმოჩნდა II ბორცვის I უბნის #1 სახლში, მის ცენტრალურ ნაწილში, #2 სათავსოში. Locus 3. H- 3.60 მ. 20.VIII.2019.

01.2019.261. პირის ფრაგმენტი. ყავისფერი. აღმოჩნდა II ბორცვის I უბნის #1 სახლში, მის ცენტრალურ ნაწილში, #2 სათავსოში. Locus 3. H- 3.60 მ. 20.VIII.2019.

01.2019.262. გვერდის ფრაგმენტი. შავი ფერის. აღმოჩნდა II ბორცვის I უბნის #1 სახლში, მის ცენტრალურ ნაწილში, #2 სათავსოში. Locus 3. H- 3.60 მ. 20.VIII.2019.

01.2019.263. კეცის ფრაგმენტები (2 ცალი). ხელით ნაძერწი. აღმოჩნდა II ბორცვის I უბნის #1 სახლში, მის ცენტრალურ ნაწილში, #2 სათავსოში. Locus 3. H- 3.60 მ. 20.VIII.2019.

01.2019.264. გვერდის ფრაგმენტი. შავი ფერის. აღმოჩნდა II ბორცვის I უბნის #1 სახლში, #5 სათავსოში. Locus 9. H- 2.60 მ. 23.VIII.2019.

01.2019.265. სანაყი. ქვის. აღმოჩნდა II ბორცვის I უბნის #1 სახლში, #2 სათავსოში. Locus 3. H- 3.60 მ. 22.VIII.2019.

01.2019.266. გვერდის ფრაგმენტი. ჩალისფერი. თხელკეციანი. აღმოჩნდა II ბორცვის I უბნის #1 სახლში, #5 სათავსოში. Locus 9. H- 2.57 მ. 22.VIII.2019.

01.2019.267. გვერდის ფრაგმენტი. ყავისფერი. ზედაპირზე შემორჩენილის თეთრი ანგობის კვალი. აღმოჩნდა II ბორცვის I უბნის #1 სახლში, #5 სათავსოში. Locus 9. H- 2.57 მ. 22.VIII.2019.

01.2019.268. დიდი ზომის ყურის ფრაგმენტი. ყავისფერი. ოვალურგანიკვეთიანი. აღმოჩნდა II ბორცვის I უბნის #1 სახლში, #5 სათავსოში. Locus 9. H- 2.57 მ. 22.VIII.2019.

01.2019.269. გვერდის ფრაგმენტები (2 ცალი). ყავისფერი. აღმოჩნდა II ბორცვის I უბნის #1 სახლში, #5 სათავსოში. Locus 9. H- 2.65 მ. 23.VIII.2019.

01.2019.270. გვერდის ფრაგმენტი. შავი ფერის. აღმოჩნდა II ბორცვის I უბნის #1 სახლში, #5 სათავსოში. Locus 9. H- 2.65 მ. 23.VIII.2019.

01.2019.271. გვერდის ფრაგმენტი. ყავისფერი. აღმოჩნდა II ბორცვის I უბნის #1 სახლში, #5 სათავსოში. Locus 9. H- 2.65 მ. 23.VIII.2019.

01.2019.272. გვერდის ფრაგმენტი. ყავისფერი. აღმოჩნდა II ბორცვის I უბნის #1 სახლში, #5 სათავსოში. Locus 9. H- 2.65 მ. 23.VIII.2019.

01.2019.273. გვერდის ფრაგმენტი. ყავისფერი. შემკულია ნაკაწრი ორნამენტით. აღმოჩნდა II ბორცვის I უბნის #1 სახლში, #4 სათავსოში. Locus 8. H- 2.65 მ. 23.VIII.2019.

01.2019.274. გვერდის ფრაგმენტი. ყავისფერი. შემკულია დაკეჭნილი რელიეფური სარტყელით. აღმოჩნდა II ბორცვის I უბნის #1 სახლში,#4 სათავსოში. Locus 8. H- 2.65 მ. 23.VIII.2019.

01.2019.275. გვერდის ფრაგმენტი. აგურისფერი. შემკულია ნაკაწრი ორნამენტით. აღმოჩნდა II ბორცვის I უბნის #1 სახლში,#4 სათავსოში. Locus 8. H- 2.65 მ. 23.VIII.2019.

ტაბულების აღწერა:

- I. კურორტი ბეშუმი. საერთო ხედები.
- II. 2018 წლის არქეოლოგიური გათხრები.
- III. მე-2 ბორცვი, #1 საცხოვრებელი კომპლექსი.
- IV. მე-2 ბორცვი, #1 საცხოვრებელი კომპლექსი, # 2 სათავსო.
- V. მე-2 ბორცვი, #1 საცხოვრებელი კომპლექსი, #2 სათავსო. ინტერიერი.
- VI. მე-2 ბორცვი, #1 საცხოვრებელი კომპლექსი, # 2 სათავსო. თონე.
- VII. მე-2 ბორცვი, #1 საცხოვრებელი კომპლექსი, # 2 სათავსო. ღუმელი.
- VIII. მე-2 ბორცვი, #1 საცხოვრებელი კომპლექსი, # 2 სათავსო. სამეურნეო ორმო.
- IX. მე-2 ბორცვი, #1 საცხოვრებელი კომპლექსი, # 2 სათავსო. #2 თონე.
- X. მე-2 ბორცვი, #1 საცხოვრებელი კომპლექსი, # 3 სათავსო.
- XI. მე-2 ბორცვი, #1 საცხოვრებელი კომპლექსი, # 3,4 სათავსოები.
- XII. მე-2 ბორცვი, #1 საცხოვრებელი კომპლექსი, # 4 სათავსო. დეტალი.
- XIII. მე-2 ბორცვი, #1 საცხოვრებელი კომპლექსი, # 4 სათავსო. დეტალი.
- XIV. მე-2 ბორცვი, #1 საცხოვრებელი კომპლექსი, # 4 სათავსო. კარის ღიობი.
- XV. მე-2 ბორცვი, #1 საცხოვრებელი კომპლექსი, # 4 სათავსო. კარის ღიობი.
- XVI. მე-2 ბორცვი, #1 საცხოვრებელი კომპლექსი, # 4 სათავსო. დეტალი.
- XVII. მე-2 ბორცვი, #1 საცხოვრებელი კომპლექსი, # 1-3 სათავსოები. გეგმა.
- XVIII. მე-2 ბორცვი, #1 საცხოვრებელი კომპლექსი, # 1-3 სათავსოები. ჭრილები.
- XIX. მე-2 ბორცვი, #1 საცხოვრებელი კომპლექსი, გეგმა.
- XX. მე-3 ბორცვი, #2 საცხოვრებელი კომპლექსი, 2018 წლის გათხრები.
- XXI. მე-3 ბორცვი, #1 საცხოვრებელი კომპლექსი, 70-იანი წლების გათხრები.
- XXII. მე-3 ბორცვი, #2 საცხოვრებელი კომპლექსი, 2019 წლის გათხრები.
- XXIII. მე-3 ბორცვი, #2 საცხოვრებელი კომპლექსი, # 1 სათავსო.
- XXIV. მე-3 ბორცვი, #2 საცხოვრებელი კომპლექსი, # 2 სათავსო.
- XXV. მე-3 ბორცვი, #2 საცხოვრებელი კომპლექსი, # 2 სათავსო.
- XXVI. მე-3 ბორცვი, #2 საცხოვრებელი კომპლექსი, # 1 სათავსო. თაროები.
- XXVII. მე-3 ბორცვი, #2 საცხოვრებელი კომპლექსი, # 2 სათავსო. თონე.
- XXVIII. მე-3 ბორცვი, #2 საცხოვრებელი კომპლექსი, # 1 სათავსო. ღუმელი.
- XXIX. მე-3 ბორცვი, #2 საცხოვრებელი კომპლექსი, # 1 სათავსო. ღუმელი.
- XXX. მე-3 ბორცვი, #2 საცხოვრებელი კომპლექსი, გეგმა.
- XXXI. მე-3 ბორცვი, #2 საცხოვრებელი კომპლექსი, ჭრილი.
- XXXII. 1. მე-2 ბორცვი, #1 საცხოვრებელი კომპლექსი, ღუმელი. 2. მე-3 ბორცვი, #2 საცხოვრებელი კომპლექსი, ღუმელი. ჩანახატი.
- XXXIII. 1. მე-3 ბორცვი, #1 საცხოვრებელი კომპლექსი, თარო. 2. მე-2 ბორცვი, #1 საცხოვრებელი კომპლექსი. ჩანახატი.
- XXXIV. – XXXVI. 2019 წელს აღმოჩენილი არტეფაქტები.



1



2



1



2



1



2



1



2



1



2



1



2



1



2



1



2



1



2



1



2



1



2



1



2



1



2



1



2



1



2



1



2

ბეშუმბი „ნაქალაქარი“. II ზორცვი, # 1 სახლი.
1-3 სათავსები. გეგმა. 1 : 50
2019

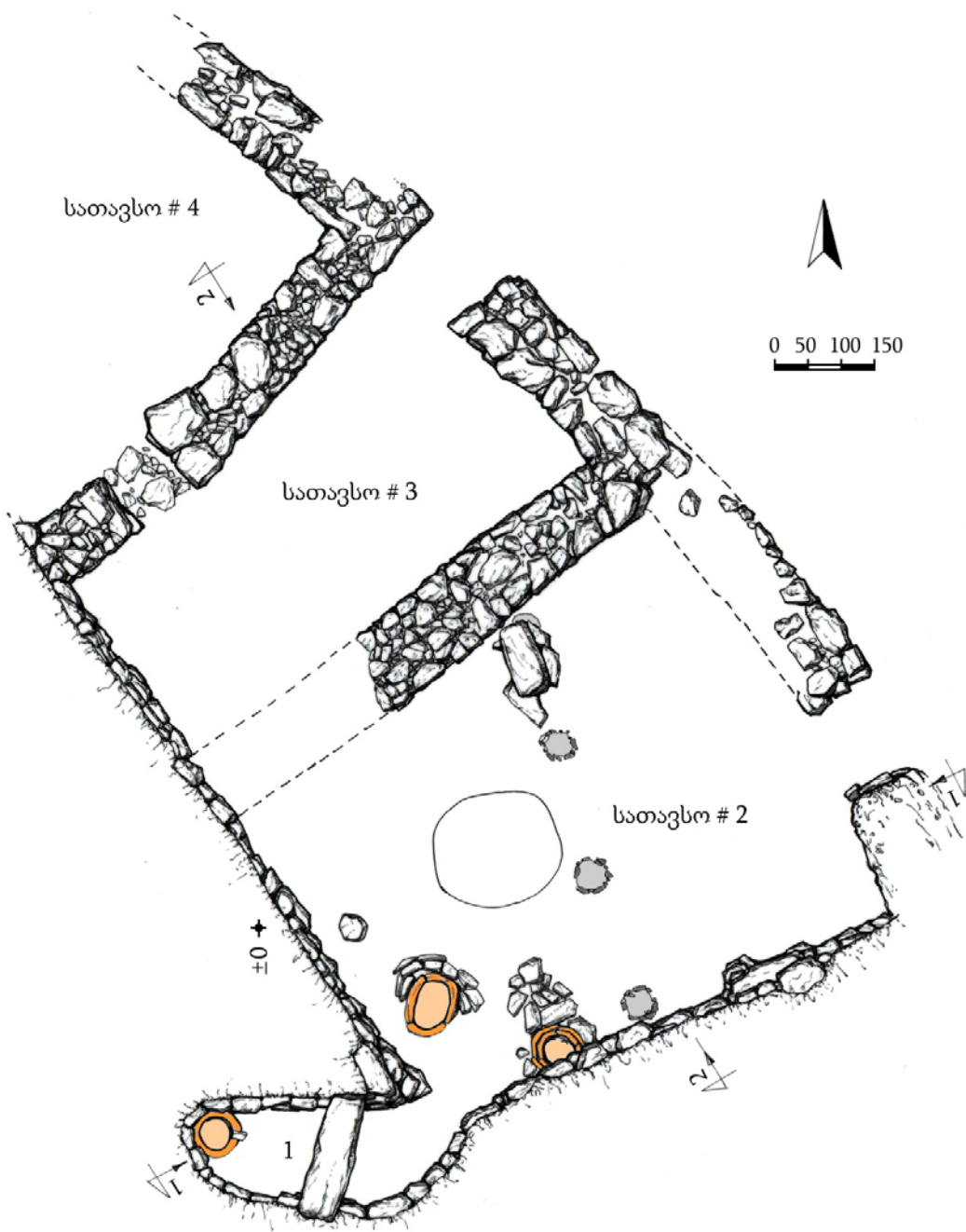

ბეჭემი „ნაქალაქარი“ - 2019. II უბანი, # 1 სახლი. #1-3 სათავსო.

ჭრილები 1 : 50

1 - 1

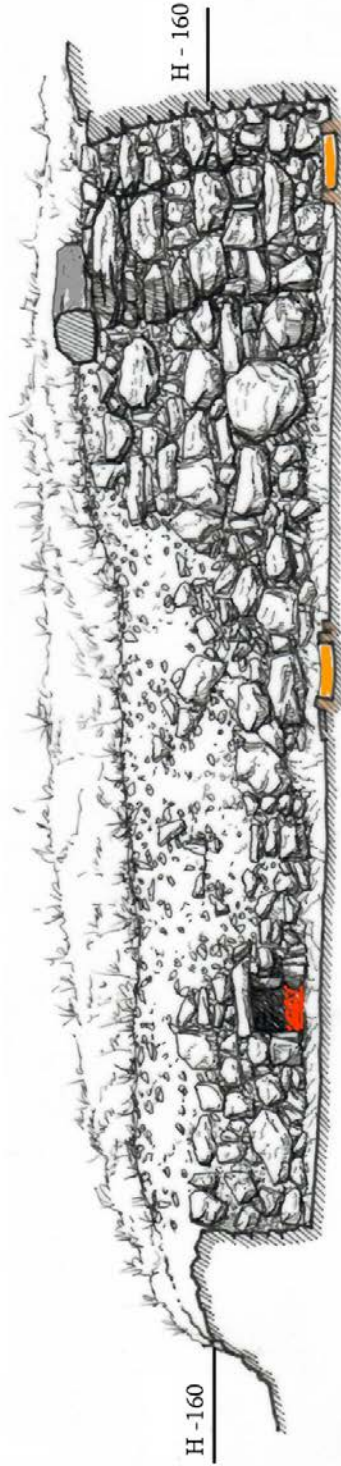

2 - 2

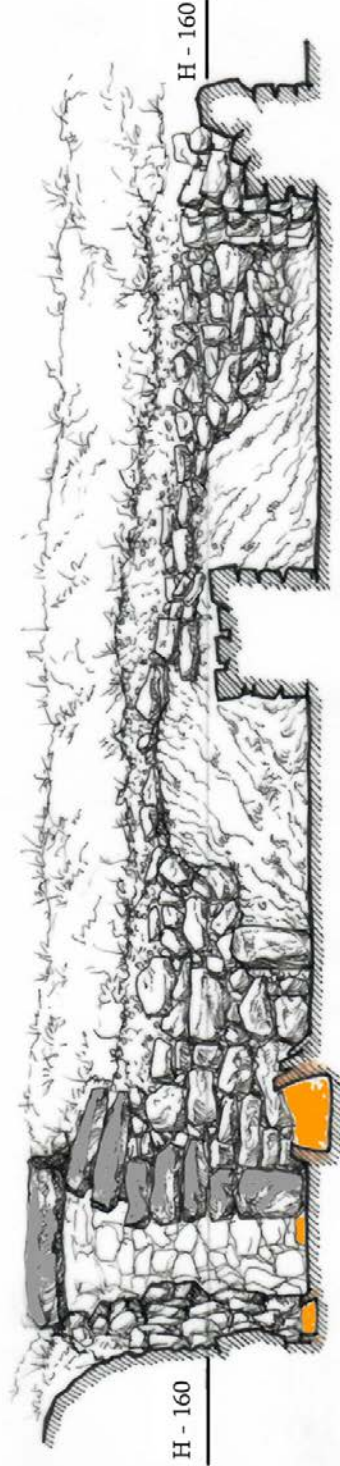

0 50 100 150

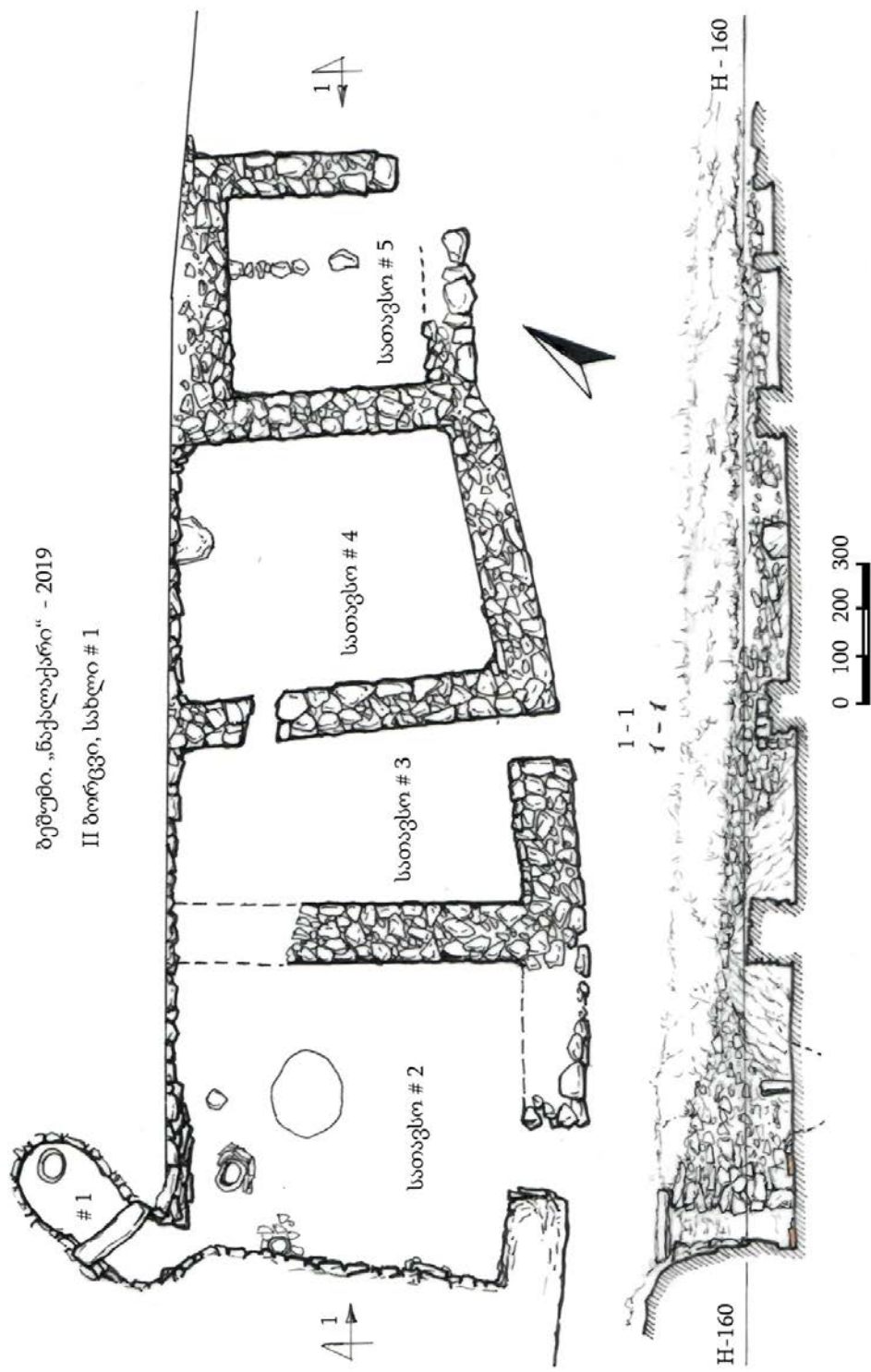



1



2



1



2



1



2



1



2



1



2



1



2



1



2



1



2



1



2



1



2

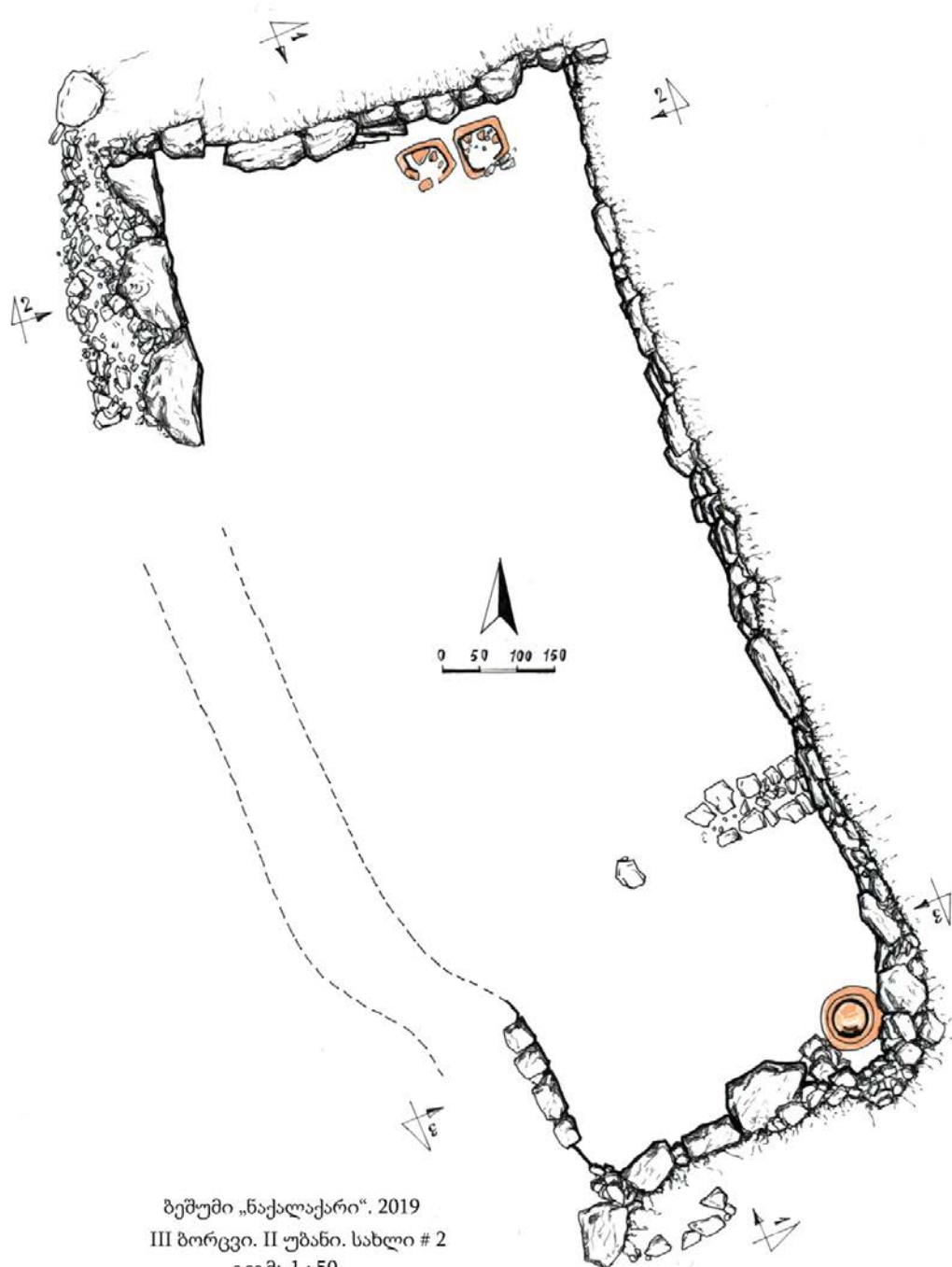

ბეზუმი „ნაქალაქარი“. 2019
III ბორცვი. II უბანი. სახლი # 2
გეგმა 1 : 50

ბეჭემი „ნახალაქარი“, III ბორცვი.
II უბანი. # 2 სახლი. კრილები 1 : 50

1 - 1



2 - 2



3 - 3

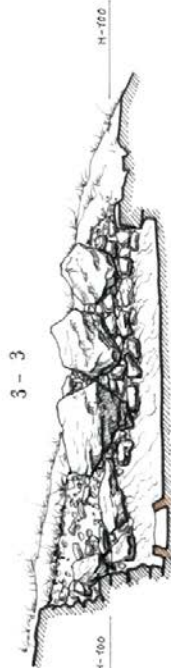



1



2



1



2



рѓ. N 197



рѓ. # 158



рѓ. 148



рѓ. # 152a



рѓ. N 209



рѓ. # 154



рѓ. N 208



рѓ. # 175



рѓ. # 175



обг. № 184



обг. № 194



обг. № 187



обг. № 188



обг. № 208



обг. № 185



обг. № 251



обг. № 252



обг. № 246



обг. № 256



обг. № 224



обг. № 207



обг. № 258



обг. № 256



обг. № 253



обг. № 247



ნუგზარ მგელაძე, გოდერძი ნარიმანიშვილი,
მერაბ ხალვაში, ნინო შანშაშვილი,
თეიმურაზ ტუნაძე

გოდერძის უღელტეხილის ეთნოარქეოლოგიური
ექსპედიციის 2019 წლის
მოკლე ანგარიში

ბათუმი

2019

გოდერძის უღელტეხილზე და მის შემოგარენში კულტურული მემკვიდრეობის არაერთი ძეგლია განლაგებული. გამორჩეულ ყურადღებას იმსახურებს კურორტ ბეშუმისა და მდ. ბეშუმისწყლის ხეობაში არსებული ნამოსახლარები.

ბეშუმის ნამოსახლარებმა მეცნიერთა ყურადღება 1972 წლიდან მიიქცია, როდესაც ბათუმის სამეცნიერო ინსტიტუტის არქეოლოგიურმა ექსპედიციამ დაზვერვითი სამუშაოები განახორციელა. 1995-1999 წლებში, ბათუმის ნიკო ბერძენიშვილის ინსტიტუტის თანამშრომელთა ერთი ჯგუფისა და თბილისის არქეოლოგიური კვლევის ცენტრის თანამშრომელთა გაერთიანებული ეთნო-არქეოლოგიური ექსპედიცია მოეწყო. რამდენიმე ნამოსახლარზე სადაზვერვო თხრილები იქნა გავლებული. მოპოვებული მასალების საფუძველზე, ბეშუმის ნამოსახლარების არქეოლოგიური შესწავლის აუცილებლობის საკითხი კვლავ დაისვა. უკანასკნელ წლებში ბეშუმის (სურ. 1) ნამოსახლარებს რამდენიმე გამოკვლევა მიეძღვნა. საველე სამუშაოები კი 2018 წელს განახლდა. ახალი პროექტის მიზანია გოდერძის უღელტეხილის კულტურული ძეგლების კვლევა, კერძოდ, ბეშუმის ნამოსახლარების ისტორიულ-ეთნოლოგიური და არქეოლოგიური შესწავლა.

ბეშუმის „ნაქალაქარი“ კურორტ ბეშუმიდან ჩრდილო-აღმოსავლეთით 2-3 კმ-ის დაცილებით მდებარეობს (GPS კოორდინატები: 41 37.210'; 042 33.803'; 41 37.225'; 042 33.853'). „ნაქალაქართან“ ერთად ამ ადგილს მოსახლეობა „მეზელულებს“ უწოდებს. 2018 წელს ბათუმის შოთა რუსთაველის სახელმწიფო უნივერსიტეტის არქეოლოგიურმა ექსპედიციამ „ნაქალაქარის“ მე-2 და მე-3 ბორცვებზე მცირე მასშტაბის სადაზვერვო არქეოლოგიური გათხრები განახორციელა. გაითხარა მცირე ზომის სენაკი (N 1) და სამეურნეო სათავსის ერთი მონაკვეთი (ვრცლად იხ.: მგელაძე, ნარიმანაშვილი, შანშაშვილი ქამადაძე, ტუნაძე: ბეშუმის „ნაქალაქარზე“ 2018 წელს ჩატარებული სამუშაოების ანგარიში, ბათუმი. 2018). 2019 წელს პროექტით გაგრძელდა ნაქალაქარის ტერიტორიაზე გასულ – 2018 წელს დაწყებული სამუშაოები. არქეოლოგიური სამუშაოები წარიმართა მე-2 და მე-3 ბორცვებზე. ორივე

შემთხვევაში გაგრძელდა 2018 წელს გამოვლენილი საცხოვრებელი კომპლექსების კვლევა.

მე-2 ბორცვი. 2018 წელს გაითხარა მე-2 ბორცვის პირველი საცხოვრებელი კომპლექსის № 1 სათავსო და № 2 სათავსოს მცირე ნაწილი (სურ. 2). 2019 წელს დასრულდა № 2 სათავსოს შესწავლა. ნაწილობრივ გაითხარა №№ 3-5 სათავსოები (სურ. 4). **№ 2 სათავსო** . მდებარეობს № 1 სათავსოს სამხრეთით. №1 სათავსო ფაქტიურად №2 სათავსოს გაგრძელებაა. № 2 სათავსოს კედლები ნაგებია ბაზალტის დაუმუშავებელი ლოდებით. შემაკავშირებელ მასალად გამოყენებულია ტალახი. სიგრძე ჩრდილოეთ-სამხრეთის ხაზზე 7,8 მეტრია, სიგანე 6,5 მეტრს უდრის. მაქსიმალური შემორცენილი სიმაღლე 2,5 მეტრია. **იატაკის** დიდი ნაწილი თიხატკეპნილია. თონის გარშემო დაგებულია დაუმუშავებელი ფილაქვები. ასეთივე ქვებით შედგენილ მცირე მოედანზე გათლილი, დიდი ლოდი დევს. მისი სიმაღლე 1,2 მეტრია. № 2 სათავსოს ბანური გადახურვა უნდა ჰქონოდა. ხის დიდი ძელები ეყრდნობოდა ხისავე ბოძებს, რომლების სახლის იატაკში იყო ჩადგმული. სახლის ინტერიერი რთულია. კედლების გასწვრივ თონეები, ღუმელი და კერა დაფიქსირდა. ინტერიერის სრული სურათის წარმოჩენა ვერ მოხერხდება, რადგან სათავსოში ამოსულმა ხეებმა ამის საშუალება არ მოგვცა.

2018 წელს გამოვლინული იქნა ერთი თონე (№ 1), რომელიც ჩრდილოეთ კედლთანაა გამართული. 2019 წელს გაითხარა კიდევ ერთი **თონის** (№ 2) ნაშთი. ის გაუმართავთ დასავლეთ კედელთან, № 1 სათავსოს შესასვლელთან. ეს უფრო ადრეული თონე ჩანს, რამდენადაც იატაკის ფრაგმენტები ფარავდა მის ერთ ნაწილს. თონე დამზადებულია მსხვილმარცვლოვანი თიხისაგან, სქელკეციანია. გარე პერიმეტრზე, თბოიზოლაციისთვის, შემოწყობილი აქვს მცირე ზომის ქვები, რომლების შეკავშირებულია ყვითელი თიხით. თონის კედლები და პირი ჩალაგებული იყო იატაკის დონის ქვევით არსებულ ნაწილში და შემდეგ გადალესილი თიხით. მის გარშემო ფილაქვებია დაწყობილი. მისი ფართობი 1,5x1,5 მეტრს უდრის. თონის შიდა დიამეტრი 0,6 მეტრია, კეცის სისქე არათანაბარია და 0,08 –

0,1 მეტრს უდრის. გარედან შემოწყობილი აქვს რიყის წვრილი ქვები. №2 თონე ახალი იატაკით იყო გადალესილი, ისე, რომ №2 თონე ახალი იატაკის ფუნქციონირებისას გაუქმებული იყო. დასავლეთ კედელში, № 2 თონიდან 2,5 მეტრის დაცილებით დაფიქსირდა **ლუმელი**, რომელიც მთლიანად შეჭრილია კედელში (სურ. 3). ის ნაგებია ბაზალტის დიდი ფილებით და ლოდებით. ლუმელის საცეცხლე კამერის სიმაღლე 0,75 მეტრია, სიგანე კი 0,60 მეტრს უდრის. ვფიქრობთ, № 2 სათავსო საცხოვრებელი კომპლექსის სამზარეულო-სამეურნეო ნაწილს წარმოადგენდა.

№ 3 სათავსო მდებარეობს № 2 სათავსოს აღმოსავლეთით. მათ საერთო კედელი აქვთ. სათავსოს სიგრძე 7,0 მეტრია, სიგანე არათანაბარია და 3-4 მეტრს უდრის. კედლები ნაგებია ფლეთილი ქვით, შემაკავშირებლად გამოყენებულია თიხა. **№4 სათავსო** (ტაბ. XI-XVI) მდებარეობს №3 სათავსოს აღმოსავლეთით. №3 და № 4 სათავსოების საერთო კედელში გაჭრილია 0,8 მ. სიგანის კარი. ამ სათავსოს კედლებიც ნაგებია ფლეთილი ქვით. შემაკავშირებლად აქაც თიხაა გამოყენებული. **№ №5 სათავსო** გამოვლინდა №4 სათავსოს აღმოსავლეთით. 2019 წელს მხოლოდ № 3-5 სათავსოების ზედა ფენები გაიწმინდა. სათავსოებს გათხრები არ არის დასრულებული.

მე-3 ბორცვზე (სურ. 5) არქეოლოგიური გათხრები მე-20 საუკუნის 70-იან წლებში მიმდინარეობდა. არქეოლოგიური სამუშაოები 2018 წელს განახლდა, როდესაც გამოვლინდა ახალი საცხოვრებელი კომპლექსი. ეს კომპლექსი დიდი ზომისაა (12,5 x 5.5 მ). შესაბამისად მისი გათხრები 2018 წელს ვერ დასრულდა. მისი სრული შესწავლა ვერც საანგარიშო წელს მოხდა. კომპლექსი ნაგებია დიდი ზონის ბაზალტის ლოდებით და ფილებით. შემაკავშირებლად გამოყენებულია თიხის ხსნარი. დღეისათვის გამოვლენელია კომპლექსის ორი სათავსო. პირველ სათავსოში გამოვლინდა ორგანოფილებიანი ლუმელი. მეორეში კი თონე. სათავსოს თიხატკეპნილი იატაკი ჰქონია.

დასკვნა. 2019 გათხრილი საცხოვრებელი კომპლექსები მე-11 – 13 საუკუნეებს მიეკუთვნება. სახლები ნაგებია დიდი ზომის ქვებით. სახლების იატაკი

თიხატკეპნილია. კომპლექსები მრავალსენაკიანია და შედგება როგორც საცხოვრებელი, ისე სამეურნეო სათავსოებისაგან.



სურ. 1. კურორტი ბეშუმი. საერთო ხედი.



სურ. 2. მე-2 ბორცვი. პირველი საცხოვრებელი კომპლექსი.



სურ. 3. მე-2 ბორცვი. პირველი საცხოვრებელი კომპლექსი.
№ 2 სათავსო. ღუმელი

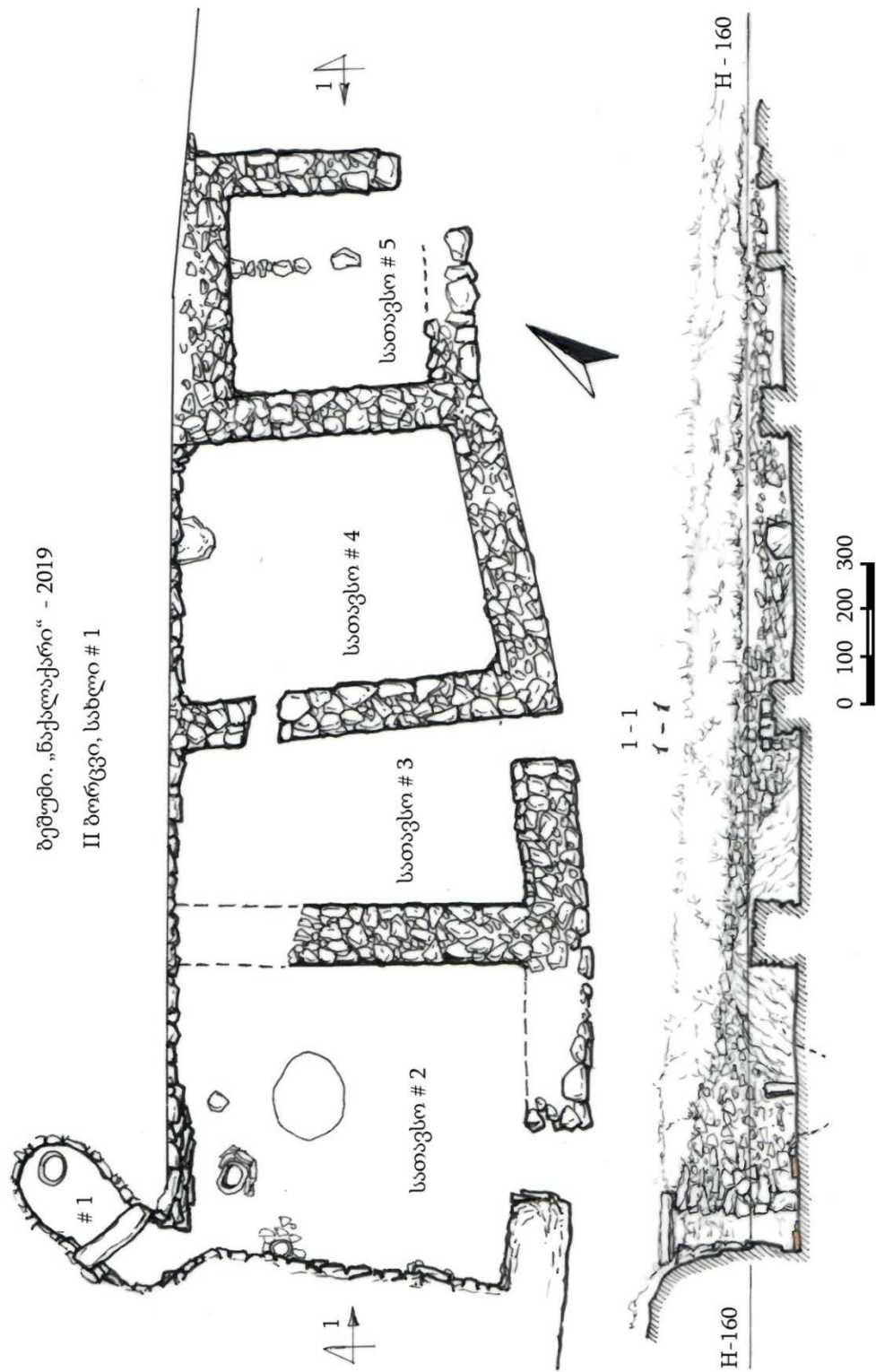

სურ. 4. მე-2 ბორცვი. პირველი საცხოვრებელი კომპლექსი.

გეგმა და ჭრილი.

ბეშუმბი „ნაქალაქარი“. 2019
III ბორცვი. II უბანი. სახლი # 2
გეგმა 1 : 50

0 50 100 150

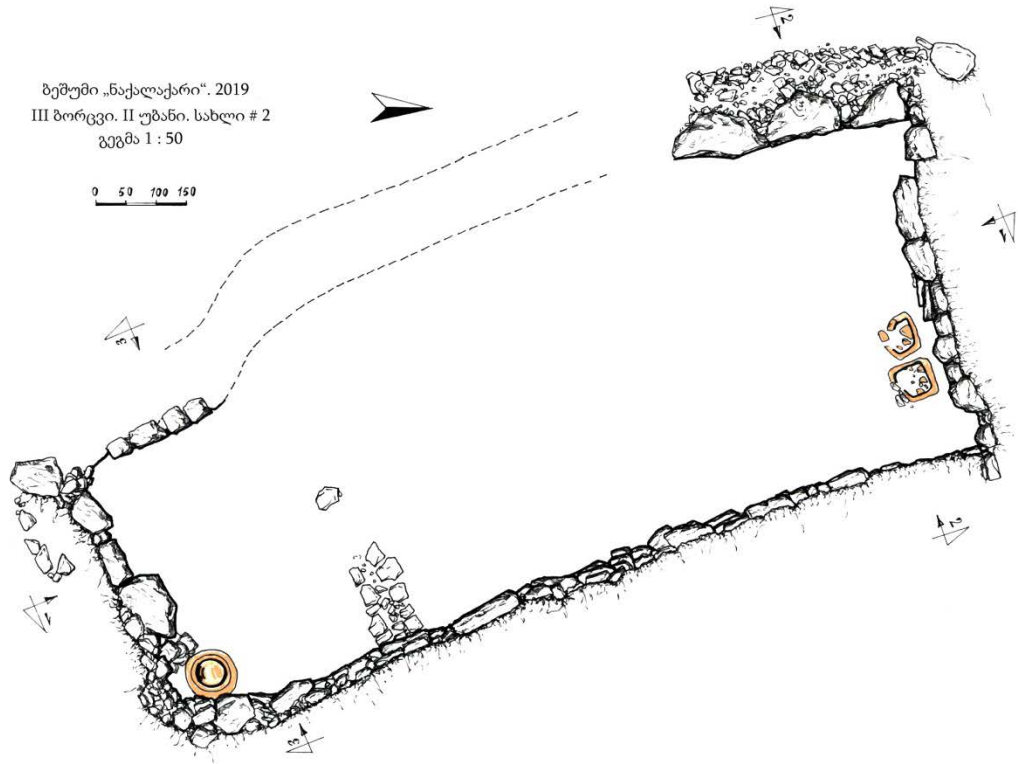

ბეშუმბი „ნაქალაქარი“. III ბორცვი.
II უბანი. # 2 სახლი. კრილები 1 : 50

1 - 1



2 - 2

3 - 3

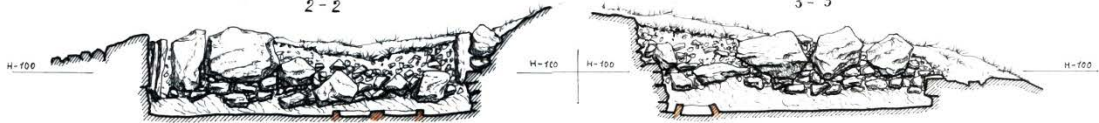

სურ. 5. მე-3 ბორცვი. მეორე საცხოვრებელი კომპლექსი.

გეგმა და კრილი

ბემუმის ნაქალაქარის არქეობოტანიკური მასალის იდენტიფიკაციის შედეგები

არქეობოტანიკური მასალის გამოსავლენად დამუშავდა ნაქალაქარის სხვადასხვა ლოკაციებიდან აღებული ნიადაგის ნიმუშები. ნიმუშები დამუშავდა ფლოტაციური მეთოდით. არქეობოტანიკური თვალსაზრისით შევისწავლეთ 19 ნიმუში. მცენარეული ნარჩენები აღმოჩნდა 19 ნიმუშში.

ფლოტაციის შემდეგ განხორციელდა გამოვლენილი მასალის გაშრობა, მცენარეული ნაშთების ამოკრეფა და საიდენტიფიკაციოდ მომზადება. კვლევის ობიექტს წარმოადგენს მცენარეთა განამარხებული ნაყოფები და თესლები. მცენარეული ნაშთების ამოკრეფა და იდენტიფიკაცია ასევე მიკროსკოპის საშუალებით მორფოლოგიურ ნიშანთა კომპლექსის მიხედვით განხორციელდა. იდენტიფიცირებულია 38 კულტურული, სარეველა და ველური მცენარე. აქედან 7 მიეკუთვნება კულტურულ მცენარეს. იმ შემთხვევაში თუ პალეოეთნობოტანიკური მასალა დეფორმირებული ან დაზიანებულია და საიდენტიფიკაციო ნიშნები მკვეთრად არ აქვს გამოხატული, იდენტიფიკაცია გვარის ან ოჯახის ფარგლებში ხდება.

ტექსტს თან ერთვის Excel-ის ცხრილი, დანართი, სადაც წარმოდგენილია იდენტიფიცირებული ბოტანიკური მასალის სახეობრივი შემადგენლობა და რაოდენობა ნიმუშების მიხედვით, ასევე ფოტოები როგორც word- ის ასევე JPG-ფაილში.

ცხრილი №1-ში წარმოდგეილია ნამოსახლარზე აღმოჩენილ მცენარეთა სახეობრივი შემადგენლობა და რაოდენობა. როგორც ცხრილიდან ჩანს იდენტიფიცირებულია ხორბლის სამი სახეობა, ესენია: რბილი ხორბალი (*Triticum aestivum*), კულტურული ორმარცვალა (*Triticum dicoccum*) და კულტურული ერთმარცვალა (*Triticum monococcum*).

აქედან კულტურული ერთმარცვალა და ორმარცვალა მხოლოდ უმნიშველო რაოდენობით არის ნაპოვნი და შესაძლოა დამოუკიდებელი მნიშვნელობა ხორბლის ამ სახეობებს არ ჰქონდა და მხოლოდ უმნიშველო შენარევს წარმოადგენდა რბილი ხორბლის ან ქერის ნათესებში. რაც შეეხება რბილ ხორბალს (*Triticum aestivum*L.) (სურ.1, სურ.3), 9 ნიმუშში აღმოჩნდა. ეს სახეობა შედარებით დიდი რაოდენობით ნაპოვნია სათავსო N2, მეორე თონიდან, II ბორცვის, I უბნის, N1 სახლის, N2 სათავსოდან და II ბორცვის I უბნის N1 სახლის N1სათავსოს ღუმელიდან აღებულ ნიადაგის ნიმუშებში. როგორც ცხრილი N1-დან ჩანს რბილი ხორბალი საკმაოდ მაღალი სიხშირით და რაოდენობით არის წარმოდგენილი ნიადაგის ნიმუშებში ე. ი. ნამოსახლარის აგრიკულტურაში რბილ ხორბალს დამოუკიდებელი ადგილი ეკავა.

Triticum sp.-ში გაერთიანდა დეფორმირებული და დამტვრეული მარცვლები, ანუ იდენტიფიკაცია მხოლოდ გვარის დონემდე იყო შესაძლებელი.

II ბორცვის I უბნის N1 სახლის N1 სათავსოში, ღუმელიდან აღებულ ნიადაგის ნიმუშში ხორბალთან ერთად კულტურული (*Secale cereale*) და ველური ჭვავის (*secale segetale*) მარცვლები აღმოჩნდა. ჭვავის რაოდენობა არ არის დიდი და აღნიშნული მარცვლოვანის დაფიქსირება მთის რეგიონებისთვის ჩვეულებრივი მოვლენაა. მთის გვიანი ზაფხულის პირობებში ჭვავის კულტურა ყინვაგამძლეობის გამო უფრო სწრაფად ვითარდება, მაშინ როდესაც ხორბლის თესლი ნიადაგში ჯერ კიდევ მოსვენების მდგომარეობაშია. ვლ. მენაბდის ცნობით კავკასიის მთიანეთში მიწათმოქმედის მიერ დროულად თუ არ მოხდა ჩარევა, სულ რაღაც 2-3 წლის მანძილზე შესაძლოა მოხდეს ხორბლის ნათესების ჭვავით სრულად ჩანაცვლება (Менабде В.Л. 1948). ბეშუმის ნამოსახლარზე ხორბლის და ჭვავის რაოდენობის გათვალისწინებით კონტროლი აქტიურად ხორციელდებოდა, ვინაიდან ბეშუმის მიმდებარე ტერიტორია კლიმატური თვალსაზრისით ჭვავის განვითარებისთვის ოპტიმალურია.

კილიანმარცვლიანი ქერი- *Hordeum vulgare* L. (სურ.2), აღმოჩენილია 16 ნიმუშში. აქედან დიდი რაოდენობით ნაპოვნია II ბორცვის, I უბნის N1 სახლის, N2 სათავსო, სამხრეთ დასვლეთ კუთხიდან Locus 4, II ბორცვის I უბანი, N1 სახლის N2 სათავსო N2 ორმო, ასევე II ბორცვის II უბანი N1 სახლი N2 სათავსო, Locus 2 H=3.70 ნიადაგის ნიმუშებში.

როგორც ცნობილია ქერის ფქვილი არ არის მაღალი ხარისხის. მისგან გამომცხვარი პური მტვრევადია და არ ახასიათებს ფორიანობა. ადამიანი უფრო ქერის და ხორბლის ნარევის იყენებდა პურის გამოსაცხობად. ქერის და ხორბლის შერეული თესვას ხშირად მიმართავდნენ მთის რეგიონებში. მთის მოკლე ზაფხულის პირობებში ასეთი ნათესები ორი კვირით ადრე აღწევს სიმწიფეს.

კილიანმარცვლიანი ქერი ფართოდ გამოიყენება, ლუდის წარმოებაში, მაღალი ხარისხის ლუდის საწარმოებლად უპირატესობა ენიჭებოდა მთის პირობებში ან ჩრდილოეთის ფერდობებზე მოყვანილ ქერს. ასეთ პირობებში მოყვანილი ქერი ცილის დაბალი პროცენტით გამოირჩევა. ქერის კულტურას განსაკუთრებული ადგილი უკავია ცხენების და ხარების საკვებ რაციონშიც, ვინაიდან ცხოველების ქერის მარცვლით გამოკვება ავითარებს კუნთის მასას. ეს ცხოველები შუასაუკუნეებში ძირითად გამწევ ძალას წარმოადგენდა. სავარაუდოდ შუასაუკუნეების ბეშუმის აგრიკულტურაში ქერი და ხორბალი ცალ-ცალკე ითესებოდა, ვინაიდან ქერი რამდენიმე ნიმუშში ცალკეა წარმოდგენილი, ასევე ქერი რაოდენობრივად ბევრად აჭარბებს ხორბალს, რაც ამ კულტურის ფართო მოხმარებას ადასტურებს

კულტურული ფეტვი (*Panicum miliaceum* L.) ნაპოვნია 1 ნიმუშში (ცხრილიN1). ფეტვი დაფიქსირდა III ბორცვის, II უბანი N1 სახლი, Locus 2, ღუმელი, B მხარე, აღებულ ნიადაგის ნიმუშში. კულტურული ფეტვის მარცვლები ნამოვნია ასევე ბეშუმის 2018 წლის მასალაშიც, რაც საფუძველს გვაძლევს ვიფიქროთ, რომ ეს კულტურა ნამდვილად არსებობდა ნაქალაქარის აგრიკულტურაში. ფეტვის სამშობლოდ სამხრეთ აღმოსავლეთ აზია ითვლება. საქართველოს ტერიტორიაზე ეს კულტურა ადრეებრინჯაოს ხანიდან ჩნდება. განსაკუთრებით დიდი რაოდენობით ფეტვი გვიანბრინჯაოს და ანტიკური ხანის ნამოსახლარებზე არის აღმოჩენილი.

პარკოსანი მცენარეებიდან იდენტიფიცირებულია ოსპი (*Lens culinaris* Medik.), ბარდა (*Pisum sativum* L.) და ცერცვი (*Vicia faba*). პარკოსანი მცენარეები მცენარეული ცილის მნიშვნელოვან წყაროს წარმოადგენს. ამ კულტურებს მნიშვნელოვანი ადგილი ეკავა ძველი სამყაროს მოსახლეობის საკვებ რაციონში, საქართველოს ტერიტორიაზე ოსპი, ბარდა და უგრეხელი აღმოჩენილია ქვემო ქართლის ნეოლითური ხანის (არუხლო, ხრამის დიდი გორა, გადაჭრილი გორა და სხვ.) ნამოსახლარებზე. ცერცვი, ბარდა და უგრეხელი ნაპოვნია ბრინჯაოს და ანტიკური ხანის და უფრო გვიანდელ ნამოსახლარებზეც. რაც შეეხება ბემუმის ნაქალაქარის ტერიტორიაზე აღმოჩენილ ცერცვს, ნამარხ მასალაში პირველად ფიქსირდება.

ცერცვი დიდი ჯიშობრივი მრავალფეროვნებით გამოირჩევა, მდიდარია ცილებით ნახშირწყლებით და ვიტამინებით, დანიშნულების მიხედვით ორ ჯგუფად იყოფა: საკვები და სასურსათო. საკვები ცერცვი წვრილმარცვლიანია, დიდი რაოდენობით ივითარებს მწვანე მასას და ძირითადად სასოფლო სამეურნეო ცხოველების საკვებად გამოიყენება. სასურსათო ცერცვის თესლი უფრო დიდი ზომისაა. გამოიყენება წვნიანების, სალათების და სხვ. დასამზადებლად. ნაქალაქარის ფენებში ნაპოვნი ცერცვი მსხვილმარცვლიანია ე.ი. მას სასურსათო დანიშნულება ჰქონდა.

ამერიკის კონტინენტის აღმოჩენის შემდეგ ოსპი, ბარდა, უგრეხელი, ცერცვი და სხვ. პარკოსნები ნელ ნელა ჩაანაცვლა ლობიოს სხვადასხვა ჯიშებმა, თუმცა გასული საუკუნის დასაწყისშიც, შედარებით მცირე ფართობებზე, ეს უძველესი პარკოსნები საქართველოს ტერიტორიაზე ჯერ კიდევ ითესებოდა.

კულტურული სელი (*Linum usitatissimum*) ნაპოვნია 4 ნიმუშში (ცხრილი N1). არჩევენ სელის საბოჭკოვე და საზეთე ფორმებს. ისტორიული წყაროების მიხედვით სელს საქართველოს აგრიკულტურაში მნიშვნელოვანი ადგილი ეკავა. ჰეროდოტეს, სტრაბონის და ქსენოფონტეს მონაცემებით კოლხეთში დამზადებული სელის ქსოვილი ღირსეულ მეტოქეობას უწევდა ეგვიპტურს (ჯავახიშვილი ი. 1930). სელის თესლისგან ასევე ხდიდნენ ზეთს, რომელიც ისეთი მაღალი ხარისხის არ იყო როგორც კაკლის და ძირითადად გასანათებლად გამოიყენებოდა. ბემუმის შემთხვევაში, ნაპოვნი სელის თესლების რაოდენობა არ არის დიდი, მაგრამ მორფოლოგიური მიშნების მიხედვით სელის კულტურულ სახეობას მიეკუთვნება და არ არის გამორიცხული, რომ ამ კულტურის ნათესები ნამოსახლარის აგრიკულტურაში არსებობდა.

ვაზის წიპწის ფრაგმენტი ნაპოვნია III ბორცვის, II უბანი N1 სახლი, ღუმელის B მხარეს, Locus 1. ნაპოვნია მხოლოდ პატარა ფრაგმენტი, ამიტომ მისი მორფოლოგიური აღწერა ვერ ხერხდება და გარკვეულია მხოლოდ გვარის დონემდე - *Vitis* sp.

სარეველა მცენარეებიდან იდენტიფიცირებულია: ენდრონიკა (*Galium spurium*) (სურ.4), ღვარძლი (*Lolium* sp.), ნაცარქათამა (*Chenopodium* sp.), შვრია (*Avena* sp.) (სურ.12), ველური ერთმარცვალა (*Triticum boeoticum*), კომბოსტურა (*Brassica* sp.) (სურ.14) და სხვ.

ნაქალაქარზე აღმოჩენილი სარეველა მცენარეების რაოდენობა არ არის მრავალფეროვანი. სავარაუდოდ, შესაძლოა ნაქალაქარის ტერიტორიაზე უკვე გასუფთავებული მარცვლეული შემოქონდათ და ნათესები უფრო მოშორებით იყო.

სარეველა მცენარეების გარდა იდენტიფიცირებულია ტყის, კერძოდ წიწვიანი და ფოთლოვანი ტყისთვის დამახასიათებელი მცენარეებიც. ესენია: წიწვკალა (*Gypsophila paniculata*) - იზრდება ტყის პირებზე და ნათელ წიწვოვან ტყეებში; მჟაველა (*Oxalis acetosella*) (სურ.13) - იზრდება ტენიან წიწვოვან ტყეებში; ნემსიწვერა (*Geranium sylvaticum*) (სურ.10.) - იზრდება შერეულ და ფოთლოვან ტყეებში; ანწლი (*Sambucus ebulus*) (სურ.9) – იზრდება ტყის ზონაში, კერძოდ ფოთლოვან ტყეებში; მაცვალი (*Rubus fruticosus*) (სურ.8) და ჟოლო (*Rubus idaeus*) ასევე იზრდება ტყის ზონაში.

იდენტიფიცირებულია ასევე მიხაკი (*Dianthus*) (სურ.7), რომელიც იზრდება ტყეებში, ალპურ და სუბალპურ მდელოებზე.

ბეშუმის ნაქალაქარის, სათავსო N2, მეორე თონიდან, II ბორცვის, I უბნის, N1 სახლის, N2 სათავსოდან, Locus 4, აღებულ ნიადაგის ნიმუშში აღმოჩნდა კარბონიზებული თესლი, რომელიც მორფოლოგიური ნიშნების მიხედვით თხილის (*Corylus avellana*) მსგავსია, სამწუხაროდ თესლი ნაჭუჭის გარეშეა, რაც მის იდენტიფიკაციას ართულებს. თხილი აზონალური ჯიშია, ქვეტყეში კარგად იზრდება, როგორც წიწვიან, ასევე შერეულ და ფოთლოვან ტყეებში 2300 მეტრამდე ადის ზღვის დონიდან, ამოტომ ბეშუმის ნაქალაქარის ტერიტორიაზე მისი არსებობა სრულიად შესაძლებელია.

ამრიგად, ბეშუმის ნაქალაქარის და მის მიმდებარე ტერიტორიაზე მიწათმოქმედების კულტურაში არსებობდა რბილი ხორბლი, კილიანმარცვლიანი ქერი, ფეტვი, პარკოსანი მცენარეებიდან ბარდა, ოსპი და ცერცვი, ასევე კულტურული სელი.

იდენტიფიცირებული ველური მცენარეების მიხედვით გარკვეული წარმოდგენა იქმნება გარემოს რეკონსტრუქციის თვალსაზრისითაც, რომელთა მიხედვით ნაპოვნია როგორც წიწვოვანი ასევე, შერეული და ფოთლოვანი ტყის მცენარეებიც. შესაძლებელია შუასაუკუნეების პერიოდში ფოთლოვანი ტყეები ვერტიკალური ზონალობის მიხედვით უფრო მაღლა მდებარეობდა, ვიდრე დღეს არის, ე.ი. ბეშუმის მიმდებარე ტერიტორიაზე უფრო თხილი ჰავა იყო.

ლიტერატურა

- 1.ჯავახიშვილი ი.(1930) საქართველოს ეკონომიური ისტორია. ტფილისი
- 2.Менабде В.Л.(1948) Пшеницы Грузии

დანართი

ბეშუმის ნაქალაქარზე აღმოჩენილ მცენარეთა სახეობრივი შემადგენლობა და რაოდენობა.

1. 14.08.2019. ბეშუმის არქეოლოგიური ექსპედიცია, „ნაქალაქარი“, მიწა ანალიზისთვის აღმოჩნდა II ბორცვის I უბნის N1 სახლის N2 სათავსოში, Locus 4.

1. *Triticum aestivum* L. (რბილი ხორბალი)-1
2. *Galium spurium* L. (ენდრონიკა)- 2
3. *Rubus fruticosus* L. (მაყვალი)-1
4. *Dianthus* sp. (მიხაკი)-4
5. *Brassica* sp. (კომბოსტურა)-1

2. ბეშუმის არქეოლოგიური ექსპედიცია, „ნაქალაქარი“ 24.08.2019, II სათავსო, II ორმო, ქვაცირის ძირში.

1. *Triticum aestivum* L. (რბილი ხორბალი)-2
2. *Triticum* sp. (ხორბალი)- 3
3. *Hordeum vulgare* L. (კილიანმარცვლიანი ქერი)-27
4. *Pisum sativum* L. (ბარდა)- 1
5. *Vicia faba* L. (ცერცვი)-2
6. *Rumex* sp. (ღოღო)- 4
7. *Galium spurium* L. (ენდრონიკა)- 4
8. *Malva neglecta* Wallr. (ბალბა)-1
9. *Avena* sp. (შვრია)- 4

3. ბეშუმის არქეოლოგიური ექსპედიცია, „ნაქალაქარი“ III ბორცვი II უბანი, N2 სახლი, N2 სათავსო ცენტრში შავი ლაქა.

1. *Hordeum vulgare* L. (კილიანმარცვლიანი ქერი)- 5
2. *Galium spurium* L. (ენდრონიკა)- 1
3. *Gypsophila paniculata* L. (წინწყალა)-1

4. 24.-08.2019. ბეშუმის არქეოლოგიური ექსპედიცია, „ნაქალაქარი“, საანალიზო მიწა II ბორცვის II უბნის N1 სახლის N1 ოთხიდან, Locus 1.

1. *Triticum* sp. (ხორბალი)-3
2. *Hordeum vulgare* L. (კილიანმარცვლიანი ქერი)-4
3. *Avena* sp. (შვრია)- 2
4. *Sambucus ebulus* L. (ანწლი)-2
5. *Galium spurium* L. (ენდრონიკა)-4

5. 24.08.2019, ბეშუმის არქეოლოგიური ექსპედიცია, „ნაქალაქარი“, საანალიზო მიწა II ბორცვის, I უბნის N1 სახლის, N2 სათავსო, სამხრეთ დასვლეთ კუთხიდან Locus 4.

1. *Triticum* sp. (ხორბალი)-5
2. *Hordeum vulgare* L. (კილიანმარცვლიანი ქერი)-97

3. *Vicia faba* L.(ცერცვი)-2
 4. *Lens culinaris* Medik. (ოსპი)- 3
 5. *Galium spurium* L. (ენდრონიკა)- 1
 6. *Chenopodium* sp.(ნაცარქათამა)-2
 6. *Oxalis acetosella* L.(მჟაველა)-2
 7. *Geranium sylvaticum* L. (ნემსიწვერა)-1
6. 24.08.2019.ბ ეშუმის არქეოლოგიური ექსპედიცია, ბეშუმის ნაქალაქარი, სათავსო N2, მეორე თონიდან, II ბორცვის, I უბნის, N1 სახლის, N2 სათავსოდან, Locus 4,
1. *Triticum aestivum* L.(რბილი ხორბალი)-8
 2. *Hordeum vulgare* L.(კილიანმარცვლიანი ქერი)- 2
 3. *Lens culinaris* Medik. (ოსპი)-5
 4. *Corylus avellana* L.1?
7. 14.08.2019, ბეშუმის არქეოლოგიური ექსპედიცია, “ ნაქალაქარი, მიწა ანალიზისთვის, აღმოჩნდა II ბორცვის I უბნის, N1 სახლის N1 სათავსოში.Locus 2,
1. *Hordeum vulgare* L. (კილიანმარცვლიანი ქერი)-4
8. 23.08.2019, ბეშუმის არქეოლოგიური ექსპედიცია „ნაქალაქარი“ საანალიზო მიწა კერიდან, სამხრეთ კედელთან, I ბორცვის I უბანი, N1 სახლის N2 სათავსო, Locus 2, H=4.10მ.
1. *Triticum aestivum* L (რბილი ხორბალი)-5
 2. *Hordeum vulgare* L (კილიანმარცვლიანი ქერი)-10
 3. *Pisum sativum* L.(ბარდა)-6
 4. *Lens culinaris* Medik.(ოსპი)-.2
 5. *Linum usitatissimum* L. (კულტურული სელი)-2
 6. *Acroptilon* sp.(მწარა)-1
 7. *Galium spurium* L.(ენდრონიკა)-1
 8. *Polygonum aviculare*L.(ჩვეულებრივი მატიტელა)- 2
9. ბეშუმის არქეოლოგიური ექსპედიცია „ნაქალაქარი“ III ბორცვი, II უბანი, სახლის თონე/ღუმელი, ძირი, locus1, A მხარე. 20.08.2019
1. *Lolium* sp. fr
10. 14.23.08.2019. ბეშუმის არქეოლოგიური ექსპედიცია ნაქალაქარი, III ბორცვი, II უბანი, N2 სახლი, N2 სათავსო, თაროს ძირში.
1. *Hordeum vulgare*L. 1
 2. *Triticum aestivum* L.1
 3. *Avena* sp .2
11. 19.08.2019. ბეშუმის არქ. ექსპედიცია,“ნაქალაქარი“ III ბორცვი, II უბანი N1 სახლი, ღუმელის B მხარე, Locus1.
1. *Triticum* sp.(ხორბალი)-3
 2. *Hordeum vulgare* L.(კილიანმარცვლიანი ქერი)- 1
 3. *Vitis* sp.(ვაზი)- ფრაგმენტი

4. *Galium spurium* L.(ენდრონიკა)-3
12. 21.08.2019, ბეშუმის არქეოლოგიური ექსპედიცია II ბორცვის I უბანი, N1 სახლის N2 სათავსო N 2ორმო
1. *Triticum aestivum*L.(რბილი ხორბალი)- 3
 2. *Hordeum vulgare*L. (კილიანმარცვლიანი ქერი)-57
 3. *Avena* sp.(შვრია)- 3
 4. *Lens culinaris* Medik.(ოსპი)- 1
 5. *Galium sputium* L.(ენდრონიკა)-1
13. 23.08.2019. ბეშუმის არქეოლოგიური ექსპედიცია „ნაქალაქარი“ საანალიზო მიწა კერიდან, სამხრეთ კედელთან, II ბორცვი, I უბანი, N1 სახლის N2 სათავსო, Locus 2 H 37 მ.
1. *Triticum aestivum*L.(რბილი ხორბალი)- 5
 2. *Triticum boeoticum* Boiss.(ველური ერთმარცვალა)-1
 3. *Triticum dicoccum* Schrank.(კულტურული ორმარცვალა)_1
 4. *Hordeum vulgare* L.(კილიანმარცვლიანი ქერი)-17
 5. *Linum usitatissimum* L.(კულტურული სელი)-4
 6. *Vicia faba* L(ცერცვი)-2
 7. *Galium spurium* L.(ენდრონიკა)- 1
 8. *Medicago lupulina*L.(სვიისერბრი იონჯა)-1
14. ბეშუმის არქეოლოგიური ექსპედიცია,“ნაქალაქარი“, III ბორცვი, II უბანი N1 სახლი, Locus 2, ღუმელიდან B მხარე, 19.08. 2019.
1. *Hordeum vulgare*L.(კილიანმარცვლიანი ქერი)- 2
 2. *Panicum miliaceum* L.(ფეტვი)-1
 3. *Galium spurium*L.(ენდრონიკა)- 1
 4. *Rubus idaeus*L.(ჟოლო)-2
 5. *Linum usitatissimum* L.(კულტურული სელი)-1
15. 23.08.2016. ბეშუმის არქეოლოგიური ექსპედიცია, ნაქალაქარი, საანალიზო მიწა II ბორცვის II უბანი N1 სახლი N2 სათავსო, Locus 2 H=3.70
1. *Triticum aestivum* L(რბილი ხორბალი)- 4
 2. *Triticum monococcum* L.(კულტურული ერთმარცვალა)-1
 3. *Hordeum vulgare*L.(კილიანმარცვლიანი ქერი)- 78
 4. *Vicia faba*L. (ცერცვი)-3
 5. *Lens culinaris* Medik.(ოსპი)- 2
 6. *Galium spurium* L.(ენდრონიკა)- 5
16. 23.08.2019, ბეშუმის არქეოლოგიური ექსპედიცია,“ნაქალაქარი, III ბორცვი, II უბანი N2 სახლი ჩრდ.-დასავლეთ კუთხე, იატაკზე.
1. *Hordeum vulgare*L.(კილიანმარცვლიანი ქერი)- 2
 2. *Avena* sp.(შვრია)- 7
17. 23.VIII. 2019. ბეშუმი Locus 5, თონე,

1. *Hordeum vulgare* L. (კილიანმარცვლიანი ქერი)- 1
2. *Avena* sp. (შვრია)-1
3. *Sambucus ebulus* L. (ანწლი)- 1
4. *Galium spurium* L. (ენდრონიკა)-1

18. 21.08.2019. . ბემუმის არქეოლოგიური ექსპედიცია, ბემუმის ნაქალაქარი“, საანალიზო მიწა აღებულია II ბორცვის I უბნის N1 სახლის N1 სათავსო, ღუმელი.

1. *Triticum aestivum* L. (რბილი ხორბალი)-10
2. *Triticum* sp. (ხორბალი)- 7
3. *Hordeum vulgare* L. (კილიანმარცვლიანი ქერი)- 27
4. *Lens culinaris* Medik. (ოსპი)- 1
5. *Pisum sativum* L. (ბარდა)-1
6. *Vicia faba* L. (ცერცვი)- 3
7. *Secale cereal* L. (კულტურული ჭვავი)- 2
8. *Secale segetale* (Zhuk.) Roshew (სარეველა ჭვავი)- 3
9. *Viola* sp. (ია)-1
10. *Chenopodium* sp. (ნაცარქათამა)-1
11. *Linum usitatissimum* L. (კულტურული სელი)-1
12. *Silene* sp. (ქოთანა)-1
13. *Plantago lanceolata* L. (მრავალმარღვა)-1

19. 21.08.2019. ბემუმის არქეოლოგიური ექსპედიცია, „ ნაქალაქარი“, საანალიზო მიწა აღებულია II ბორცვის I უბნის N1 სახლის N4 სათავსოს ჩრდილო- დასავლეთი კუთხიდან.

1. *Triticum* sp. (ხორბალი)- 1.



სურ.1.რბილი ხორბალი(*Triticum aestivum*)
II ბორცვი I უბ. N1 სახლი N1სათ., ღუმელი.



სურ.2.კილიანი ქერი(*Hordeum vulgare*)
II ბორცვი, I უბ. N1სახ., N2 სათ.



სურ.3.რბილი ხორბალი(*Triticum aestivum*)
II ბორცვი II უბ. N1 სახლი N2 სათ.

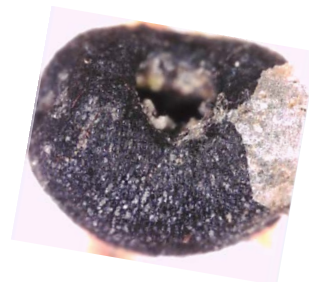

სურ.4.ენდრონიკა(*Galium spurium*)
II ბორცვი, I უბ. N1 სახლის N2 სათ.

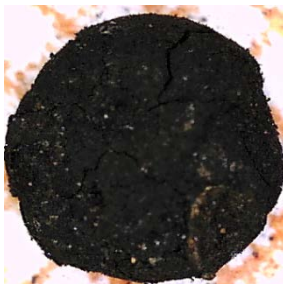

სურ.5.ბარდა(*Pisum sativum*)

II ბორცვი I უბ. N1 სახლის N1სათ., ღუმელი.

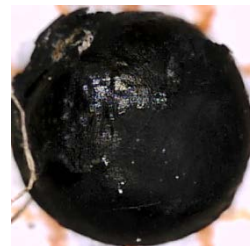

სურ.6.ოსპი (*Lens culinaris*)



სურ.7.მიხაკი(Dianthus sp.)

II ბორცვი, I უბ. N1 სახლის N2 სათ.



სურ.8.მაყვალი (Rubus fruticosus)



სურ.9.ანწლი(Sambucus ebulus)

III ბორცვი, II უბ. N1 სახლის N1
თონიდან.



სურ.10.ნემსიწვერა(Geranium sylvaticum)

II ბორცვის, I უბნის N1 სახლის,
N2 სათავსოს სამხ.-დას. კუთხიდან.



სურ. 11. ჩვეულებრივი მატიტელა



სურ.12.შვრია(Avena sp.)

(*Polygonum aviculare*)
I ზორცვი I უბ. N1 სახლის N2 სათ.



სურ.13. მჟაველა (*Oxalis acetosella*)
II ზორცვი, I უბ. N1 სახლის, N2 სათ.
სამხრეთ დასვლეთ კუთხიდან

II სათავსო, II ორმო, ქვაყრილის
ძირში

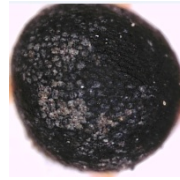

სურ.14. კომბოსტურა (*Brassica* sp.)
II ზორცვის I უბ. N1 სახლი N2 სათ.

A	B	C	D	E	F	G	H	I	J	K	L	M	N	O	P	Q	R	S	T	U	V
1	ელმოჩენილი არქეობოტანიკური მასალის სახეობრივი შემადგენლობა																				
2		ადგილი																			
3	მ	II ბორცვი, I უბანი, N1 სახლის N2 სათავსო, Locus 4.	II სათავსო, II ორმო, ქვყაროლის ძირში.	III ბორცვი, II უბანი, N2 სახლი, N2 სათავსო ცენტრში შავი ლაქა.	III ბორცვი, II უბანი, N1 სახლის N1 ოთონიდან, Locus 1.	II ბორცვი, I უბანი, N1 სახლის, N2 სათავსო, სამხრეთ - დასვლეთ კუთხიდან Locus 4	სათავსო N2, მეორე ოთხე, II ბორცვი, უბნის, N1 სახლის, N2 სათავსოდან, Locus 4	II ბორცვი, I უბანი, N1 სახლის N1 სათავსოში. Locus 2	კერა, სამხრეთ კედლიდან, II ბორცვის I უბანი, N1 სახლის N2 სათავსო, Locus 2, H=4	III ბორცვი, II უბანი, სახლის ოთხე/დუშელი, ძირი, locus1, A მზარე.	III ბორცვი, II უბანი, N2 სახლი, N2 სათავსო, თაროს ძირი.	III ბორცვი, II უბანი, N1 სახლი, დუშელის B მზარე, Locus 1	II ბორცვი, I უბანი, N1 სახლის N2 სათავსო, N2 ორმო	სამხრეთ კედელი, II ბორცვი, I უბანი, N1 სახლის N2 სათავსო, Locus 2 H 37 მ.	III ბორცვი, I უბანი, N1 სახლი, Locus 2, დუშელიდან B მზარე.	II ბორცვი, II უბანი, N1 სახლის N2 სათავსო, Locus 2 H=3.70	III ბორცვი, II უბანი N2 სახლი ჩრდ.-დასავლეთ კუთხე, იატაკზე.	Locus 5, ოთხე,	II ბორცვი, I უბანი N1 სახლი, N1 სათავსო, დუშელი.	II ბორცვი, I უბანი N1 სახლის N4 სათავსოს ჩრდილო- დასავლეთი კუთხე.	
4	1 Acrotilon sp.								1												
5	1 Avena sp.		4		2						2		3					7	1		
6	3 Brassica sp.	1																			
7	4 Chenopodium sp.					2															1
8	5 Corylus avellana L.?						1?														
9	6 Dianthus sp.	4																			
10	7 Galium spurium L.	2	4	4	4	1			1			3	1	1	1	5		1			
11	8 Geranium sylvaticum L.					1															
12	9 Gypsopila paniculata L.			1																	
13	10 Hordeum vulgare L.		27	5	4	97	2	4	10		1	1	57	17	2	78	2	1	27		
14	11 Lens culinais Medik.						3	5		2			1				2			1	
15	12 Linum usitatissimum L.								2					4	1					1	
16	13 Malva neglecta Wallr.		1																		
17	14 Medicago lupulina L.												1								
18	15 Oxalis acetosella L.					2															
19	16 Panicum miliaceum L.														1						
20	17 Pisum sativum L.		1						6											1	
21	18 Plantago lanceolata L.																			1	
22	19 Polygomum aviculare L.								2												
23	20 Rubus idaeus L.															2					
24	21 rubus fruticosus l.		1																		
25	22 Rumex sp.		4																		
26	23 Sambucus ebulus L.				2															1	
27	24 Secale creale L.																				2
28	25 Secale segetale (Zhuk.) Roshew.																				3
29	26 Silene sp.																				1
30	27 Triticum aestivum L.	1	2				8	5		1		3	5		4					10	
31	28 Triticum dicoccum Schrank.												1								
32	29 Triticum boeoticum L.												1								
33	30 Triticum monococcum L.															1					
34	31 Triticum sp.		3		3	5						3								7	1
35	32 Vicia faba L.		2			2								2		3					3
36	33 Viola sp.																				1
37	34 Vitis sp.										ფრ.										
38																					