

საქართველოს კულტურული
მემკვიდრეობის ძეგლები



№ 4

2004



საქართველოს მეცნიერებათა ეროვნული აკადემია
Georgian National Academy of Sciences

სიძველეთა დაცვისა და შესწავლის ცენტრი
Centre for Preservation and Studies of Antiquities

კულტურული ანთროპოლოგიის განვითარების საერთაშორისო ფონდი
Cultural Anthropology Development International Foundation

საქართველოს კულტურული მემკვიდრეობის ძეგლები

№4

Monuments of Georgian Cultural Heritage

№4

თბილისი
Tbilisi
2004

უაკ (UDC) 902/904 (479.22
8295

წინამდებარე პუბლიკაცია წარმოადგენს წალკის მუნიციპალიტეტის სოფ. საფარ-ხარაბას (დღევანდელი სოფ. სამადლო) ჩრდილოეთით მდებარე სამაროვნზე 2003 წელს ჩატარებული არქეოლოგიური გათხრების დოკუმენტურ ანგარიშს.

სამაროვნზე საველე სამუშაოები მიმდინარეობდა 2003-2005 წლებში კომპანია BP-ის დაკვეთით. საველე სამუშაოებს აწარმოებდა ოთარ ლორთქიფანიძის არქეოლოგიური კვლევის ცენტრის თრიალეთის არქეოლოგიური ექსპედიცია (ხელმძღვანელი გ. ნარიმანიშვილი).

ჟურნალის №4 ნომერში ქვეყნდება მხოლოდ 2003 წელს ჩატარებული სამუშაოების ანგარიშის ქართული ვერსია. №5 ნომერში დაიბეჭდება ამავე ანგარიშის ინგლისური ვერსია. №6 ნომერი მიეძღვნება 2004 წლის, № 7 კი 2005 წლის ივნის-აგვისტოში ჩატარებულ სამუშაოებს, 2005 წლის დეკემბერში გათხრების ანგარიში კი დაიბეჭდება ჟურნალის მე-8 ნომერში.

მთ. რედაქტორი

Editor-in-chief

გოდერძი ნარიმანიშვილი

Goderdzi Narimanishvili

სარედაქციო საბჭო:

Editorial board

ამირანაშვილი ჯუანშერი
კვაჭაძე მარინე
მელიქიშვილი ლია
მინდიაშვილი გიორგი
შანშაშვილი ნინო

Amiranashvili Juansher
Kvatchadze Marina
Melikishvili Lia
Mindiasvili Giorgi
Shanshashvili Nino

ISBN 99928-0-794-6

ISBN 99928-0-795-4

© ა(ა)იპ სიძველეთა დაცვისა და შესწავლის ცენტრი
Centre for Preservation and Studies of Antiquities

© არქეოლოგიური კვლევის ცენტრი
Centre for Archaeological Studies

არქეოლოგიური კვლევის ცენტრი
Centre for Archaeological Studies

გოდერძი ნარიმანიშვილი

თრიალეთის არქეოლოგიური ექსპედიციის
მიერ 2003 წელს ჩატარებული სამუშაოების
ანგარიში

სარჩევი

შესავალი -----	5
I უბანი. მტკვარ-არაქსის კულტურის ყორღანი -----	10
II უბანი. კენოტაფი -----	22
III უბანი. საფარ-ხარაბას სამაროვანი -----	31
დაზვერვები -----	240
რეკომენდაციები -----	265
ლიტერატურის სია -----	266
ტაბულების აღწერილობა -----	267
ტაბულები -----	272

შესავალი

ექსპედიცია საანგარიშო პერიოდში საველე სამუშაოებს აწარმოებდა ბაქო-თბილისი-ჯეიჰანის ნავთობსადენის წალკის რაიონის მონაკვეთზე, ენერგოკორიდორის 117-120 კმ-ზე. აღნიშნული მონაკვეთი მოქცეულია სოფ. ბაშქოისა (ბარეთი) და სოფ. საფარ-ხარაბას (ბაიბურთი) შორის (სურ. 1).

სამუშაოები სამ უბანზე წარიმართა (სურ. 2).

პირველი მდებარეობს ენერგოკორიდორის 117,550 კმ-ზე, სადაც გაითხარა დაზიანებული ყორღანი.

მეორე უბანზე, ენერგოკორიდორის 118,775 კმ, გაითხარა დიდი ზომის ქვაყრილი.

პირველ და მეორე უბნებზე საველე სამუშაოები მიმდინარეობდა 19-28 სექტემბერს, რომელშიც მონაწილეობდნენ:

1. ნარიმანიშვილი გ. (ხელმძღვანელი).
2. გაბუნია მ. (არქეოლოგი).
3. დავლიანიძე რ. (არქეოლოგი).
4. გვეტაძე ჯ. (არქეოლოგი).
5. ფხოველიშვილი გ. (ასისტენტი).
6. გიგუაშვილი ნ. (ასისტენტი).
7. ტატიშვილი გ. (არქიტექტორი).
8. თევზაძე ა. (ტოპოგრაფი).
9. ვაშაკიძე თ. (მენეჯერი).
10. ნარიმანიშვილი რ. (მძღოლი).
11. მუსხიევი ა. (მძღოლი).
12. პარასკევოვა ლ. (მზარეული).

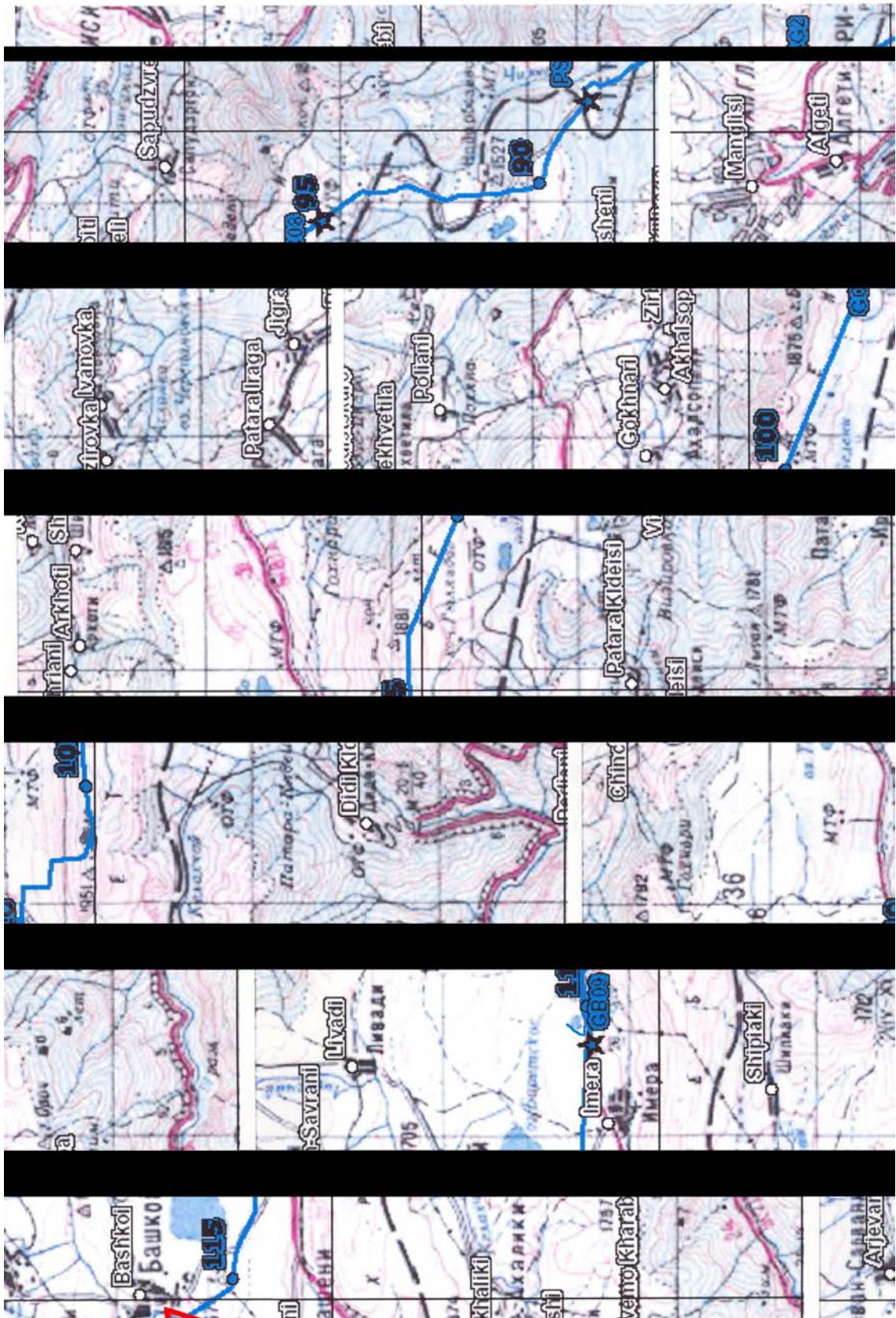

სურ. 1. ბაქო-თბილისი-ჯეიჰანის ნავთობსადენის მარშრუტი წალკის რაიონში. რუკა – 2003 წელს გათხრილი არქეოლოგიური ძეგლების აღნიშვნით.

მესამე უბანი მდებარეობს ენერგოკორიდორის 119-120 კმ-ზე, სოფ. საფარ-ხარაბას ჩრდილოეთით. საველე სამუშაოები მიმდინარეობდა 2 ოქტომბრიდან 20 ნოემბრამდე.

სამაროვნის გათხრებში სხვადასხვა დროს მონაწილეობდნენ:

1. ნარიმანიშვილი გ. (ხელმძღვანელი).
2. დავლიანიძე რ. (არქეოლოგი).
3. ახვლედიანი დ. (არქეოლოგი).
4. გიუნაშვილი გ. (არქეოლოგი).
5. ჩიხლაძე ვ. (არქეოლოგი).
6. მარგველაშვილი მ. (არქეოლოგი).
7. სიხარულიძე ა. (არქეოლოგი).
8. რჩეულიშვილი გ. (არქეოლოგი).
9. კახიანი კ. (არქეოლოგი).
10. სადრაძე ვ. (არქეოლოგი).
11. ხარაბაძე ს. (ასისტენტი).
12. ჯაფარიძე ი. (ასისტენტი).
13. ტურიაშვილი დ. (ასისტენტი).
14. ესაკია ვ. (ასისტენტი).
15. ქურასბედიანი გ. (ასისტენტი).
16. მგელაძე ნ. (ასისტენტი).
17. ბერძენიშვილი ი. (ასისტენტი).
18. კვაჭაძე მ. (ასისტენტი).
19. ფირცხალავა მ. (ასისტენტი).
20. მარგველაშვილი მ. (ასისტენტი).
21. ლომოური ქ. (ასისტენტი).
22. ქადაგიძე ნ. (ასისტენტი).
23. ხუნდაძე ნ. (ასისტენტი).
24. ტატიშვილი გ. (არქიტექტორი).
25. მელიქიძე შ. (არქიტექტორი).
26. ჭიჭინაძე გ. (არქიტექტორი).

27. თევზაძე ა. (ტოპოგრაფი).
28. ქურდაძე მ. (მენეჯერი).
29. ნარიმანიშვილი რ. (მძღოლი).
30. ქარიბოვი ბ. (მძღოლი).
31. მუსხიევი ა. (მძღოლი).
32. კნიუხაჩი ს. (მზარეული).
33. პარასკევოვა ლ. (მზარეული).
34. მავრანგელოვი ბ. (დარაჯი).
35. მურადოვი დ. (დარაჯი).



სურ. 2. ბაქო-თბილისი-ჯეიჰანის ნავთობსადენის 117-122 კმ.
ხელი აღმოსავლეთიდან. წალკის რაიონი.

2003 წლის სექტემბერ-ნოემბერში აღმოჩენილი არქეოლოგიური მასალის ლაბორატორიულ დამუშავებაში მონაწილეობდნენ:

1. ნარიმანიშვილი გ. (საერთო ხელმძღვანელი).
2. რამიშვილი ა. (ხელმძღვანელი).
3. შანშაშვილი ნ. (ხელმძღვანელი).
4. დავლიანიძე რ. (ხელმძღვანელი).

5. ჭყონია ა. (არქეოლოგი).
6. მაისურაძე ბ. (არქეოლოგი).
7. მარგველაშვილი მ. (არქეოლოგი).
8. მათიაშვილი ნ. (არქეოლოგი).
9. გამყრელიძე გ. (არქეოლოგი).
10. ჩართოლანი შ. (არქეოლოგი).
11. ფირცხალავა მ. (არქეოლოგი).
12. კილურაძე ნ. (არქეოლოგი).
13. ესვანჯია ი. (მხატვარი).
14. ტატიშვილი გ. (მხატვარი).
15. მელიქიძე შ. (მხატვარი).
16. ხარაბაძე ს. (რესტავრატორი).
17. საღრაძე ვ. (რესტავრატორი).
18. ლლიღვაშვილი ე. (რესტავრატორი).
19. კალანდაძე ნ. (რესტავრატორი).
20. ინანიშვილი გ. (რესტავრატორი).
21. ჯორბენაძე ხ. (ასისტენტი).
22. მუშლაძე მ. (ასისტენტი).
23. ტურიაშვილი დ. (ასისტენტი).
24. ბენდუქიძე ო. (ასისტენტი).
25. თამარაშვილი მ. (ასისტენტი).
26. რუსიშვილი რ. (ასისტენტი).
27. ესაკია ვ. (ასისტენტი).
28. ხუციშვილი მ. (ასისტენტი).
29. ჩარკვიანი მ. (ასისტენტი).
30. პაჭიკაშვილი. (ასისტენტი).
31. ირემაშვილი შ. (ასისტენტი).
32. თოდრია ზ. (ასისტენტი).
33. კვაჭაძე მ. (ასისტენტი).
34. ასტახოვი ვ. (ფოტოგრაფი).

I უბანი

აღნიშნული მონაკვეთი სოფ. ბაშქოის დასავლეთით, მდ. ბაშქოვ-სუს მარჯვენა ნაპირზე მდებარეობს და გაშლილ მინდორს წარმოადგენს (სურ. 2, ტაბ. I). მას ჩრდილოეთიდან სოფ. კარაკომი, აღმოსავლეთით კი სოფ. საფარ-ხარაბა საზღვრავს.

ამ ტერიტორიაზე 1939 წ. ბ. კუფტინმა ორი ყორღანი (XXIV, XXV) გათხარა, რომლებიც ძვ.წ. III ათასწლეულით თარიღდება [Куфтин. 1941. стр. 101-105; Жоржикашвили, Гогодзе. 1974. стр. 12-13].

„ღურნა თეფესი“ (XXIV ყორღანი) სოფ. ბაშქოის დასავლეთით 0,25 კმ-ის და სოფ. კარაკომის სამხრეთით 0,5 კმ-ის დაშორებით, ხოლო ბაქო-თბილისი-ჯეიჰანის ენერგოკორიდორის ჩრდილოეთით 100-ოდე მეტრის დაცილებით მდებარეობს. სამარხ კამერაში, რომელიც ხის მორებით ყოფილა გადახურული, მცირეწლოვანი ბავშვის ჩონჩხი დადასტურდა, რომელსაც თიხის ორი ჭურჭელი, სპილენძის მახათი და საკინძი ჰქონდა ჩატანებული. სამარხი ორმოს იატაკზე ურმის (?) ნაშთები დადასტურდა [Куфтин. 1939. стр. 27 и сл.; Жоржикашвили, Гогодзе. 1974. стр. 13].

„ბეიუკ აიუ თეფესი“ (XXV ყორღანი) სოფ. ბაშქოის დასავლეთით 0,25 კმ-ის დაცილებით მდებარეობს. მისი ყრილი დღესაც შეინიშნება ბაქო-თბილისი-ჯეიჰანის ენერგოკორიდორის ჩრდილოეთით 100-ოდე მეტრის დაცილებით. სამარხ კამერაში ურმის ნაშთები და შავპრიალა თიხის ჭურჭლები აღმოჩნდა [Куфтин. 1939. стр. 27 и сл.; Жоржикашвили, Гогодзе. 1974. стр. 13].

ადგილობრივი მცხოვრების ალექსი ბუდაგოვის მონაყოლზე დაყრდნობით, ბ. კუფტინი ამ ორ ყორღანს შორის კიდევ ერთ, დაბალ ყორღანს ეძებდა, მაგრამ ვერ მიაგნო. ჩვენს მიერ გათხრილი ყორღანი სწორედ XXIV და XXV ყორღანებს შორისაა მოქცეული, ოღონდ ოდავ სამხრეთით მდებარეობს.

მინდორზე დღესაც შეინიშნება დაბალი შემაღლებები. ერთ-ერთი ასეთი ქვაყრილიანი შემაღლება ბ. კუფტინმაც დააფიქსირა „ღურნა

თეფესის“ ჩრდილო-აღმოსავლეთით. ამავე მინდორზე, სოფ. საფარ-ხარაბას თანამედროვე სასაფლაოს მახლობლად მდებარეობს „ჩაირლარის“ სამაროვანი, სადაც ბ. კუფტინმა სამი სამარხი გათხარა [Куфтин. 1939. стр. 27, 40-41].

117,550-ე კმ-ზე გათხრილი ყორღანი

ბაქო-თბილისი-ჯეიჰანის ნავთობსადენის დერეფანში წარმოებული სამშენებლო სამუშაოების დროს ბაზალტის ქვების ყრილი გამოვლინდა (ტაბ. I). BP-ის არქეოლოგიური მონიტორინგის ჯგუფის ხელმძღვანელთან, ქალბატონ ჰოუპ ლეინინგერთან ერთად ადგილის დათვალიერებამ გვიჩვენა, რომ ქვყრილი არქეოლოგიური ძეგლის ნაწილს წარმოადგენდა.

ქვყრილი ენერგოკორიდორის ჩრდილოეთ ნაწილში, გაზის მილის ზონაში მდებარეობს. იგი ძლიერაა დაზიანებული, განსაკუთრებით მისი სამხრეთი ნაწილი.

ახლა ძნელია იმის თქმა, თუ რა სახის ყრილი ჰქონდა ყორღანს. ფაქტია, რომ ყრილი მაღალი არ იყო, რამდენადაც მშენებლობის დაწყებამდე ენერგოკორიდორის ეს მონაკვეთი (ისევე როგორც წალკის რაიონის მთელი მონაკვეთი) ჩვენს მიერ არაერთხელ იქნა დაზვერილი და აქ რაიმე შემადღება ან ინტენსიური ქვყრილი არ შეგვიძინებია. თუმცა გასათვალისწინებელია ისიც, რომ მინდორი, სადაც ყორღანი მდებარეობს სასოფლო-სამეურნეო სავარგულია და ყოველწლიურად იხვნება.



სურ. 3. 117,550-ე კმ-ზე გათხრილი ყორღანის ნაშთი.
საერთო ხედი ჩრდილო-დასავლეთიდან.



სურ. 4. 117,550-ე კმ-ზე გამოვლენილი ყორღანის დაზიანებული ქვაყრილი. საერთო ხედი ჩრდილო-აღმოსავლეთიდან.

ქვაყრილის შემორჩენილი კონტურის მიხედვით შეიძლება ვივარაუდოთ, რომ მისი დიამეტრი 10-12 მ-ს უდრიდა (სურ. 3). როგორც ჩანს შიდა სივრცე მთლიანად იყო ქვაყრილით შევსებული (სურ. 4,5; ტაბ. II).



სურ. 5. 117,550-ე კმ-ზე გამოვლენილი ყორღანის ქვაყრილისა და წრის ნაშთები. საერთო ხედი ჩრდილოეთიდან.

ქვაყრილის ცენტრში ბაზალტის ფილებით ნაგები სამარხი კამერა დადასტურდა (სურ. 10), რომელიც ჩრდილოეთ-სამხრეთის ხაზზეა დამხრობილი. კამერის ოთხივე კედელი ბაზალტის ბრტყელი, სპეციალურად შერჩეული ფილებითაა ამოშენებული. ქვები ერთმანეთზე კარგადაა მორგებული ისე, რომ მათ შორის ცარიელი ადგილები დატოვებული არ არის. ისიც არის აღსანიშნავი, რომ როგორც ცალკეული ქვები, ისე კედლები მყარადაა ერთმანეთზე გადაბმული (სურ. 6; ტაბ. II).



სურ. 6. 117,550-ე კმ-ზე გათხრილი ყორღანის სამარხი კამერა.

სამარხი კამერა გეგმაში „ნალისებურია.“ მისი ჩრდილოეთი კედელი გვერდით კედლებთან მართკუთხეს ქმნის, მაშინ როდესაც სამხრეთი კედლის კუთხეები აშკარად მომრგვალებულია (სურ. 6; ტაბ. III).

აღსანიშნავია ისიც, რომ სამხრეთ კედელს წყობის ქვედა ერთი რიგი არ გააჩნია (სურ. 9). დანარჩენი სამი კედლის საფუძველი სამარხის იატაკზე ღრმად არის ჩაჭრილი. სამხრეთით კი იატაკის დონიდან 0,1 მ სიმაღლის მიწის საფეხურია დატოვებული და მასზეა ამოყვანილი ქვის კედელი. თითოეული კედელი ქვის წყობის რვა რიგს შეიცავს (ტაბ. III).



სურ. 7. 117,550-ე კმ-ზე გათხრილი ყორღანის სამარხი კამერის სამხრეთით გამოვლენილი ლაქა (საალაპე მოედანი?).

ამდენად, ამ მცირე ნაგებობას არქიტექტურული ფორმაც გააჩნია და ესთეტიკური მხარეც აშკარადაა გამოხატული.

სამარხში ერთი მიცვალებული, 50-60 წლის მამაკაცია ჩასვენებული.¹ იგი ხელფეხმოკეცილი, მარცხენა გვერდზე დაუკძალავთ. თავი სამხრეთით უდევს (ტაბ. III). სახის წინ ჩადგმულია მოზრდილი ბადია (სურ. 9; ტაბ. VI,1). დასავლეთი კედლის ცენტრალურ ნაწილში, იატაკის დონეზე კი მძივები დადასტურდა (ტაბ. VI,2,3).

სამარხი კამერის სამხრეთით, 0,1-0,15 მ დაცილებით შავი ფერის ლაქა დაფიქსირდა (სურ. 7). მისი სიგრძე 1,55 მ, სიგანე 0,8 მ-ს უდრის.

¹ კრანოლოგიური მასალა შეისწავლა ქ. ლომოურმა და ისტორიის მეცნიერებათა კანდიდატმა ლ. ასლანიშვილმა.

პრეპარაციის შემდეგ გაირკვა, რომ იგი წარმოადგენს ამავე ფართობის ორმოს, რომლის სიღრმე 0,1 მ-ია. ორმოს იატაკზე აღმოჩნდა მცირე ზომის ქვის სამი დაუმუშავებელი ფრაგმენტი (არ არის გამორიცხული, რომ ისინი ორმოს მიწით შევსების დროს ჩაცვივდა სამარხში) და საქონლის ნეკნისაგან დამზადებული იარაღი, რომელიც ალების დროს დაიშალა (სურ. 8). ორმო დაკრძალვის რიტუალთან უნდა იყოს დაკავშირებული. ასევე რიტუალთან უნდა იყოს დაკავშირებული ორმოს სამხრეთით, 1,4 მ დაცილებით დადასტურებული კერამიკის ნამტვრევების გროვა და ობსიდიანის ანატკეცები. სამწუხაროდ ეს ადგილები ძლიერაა დაზიანებული და უფრო კონკრეტულად რაიმეს თქმა ჭირს. თუმცა შეიძლება ითქვას, რომ სამარხი კამერის პირის და სარიტუალო ორმოს ძირის მიმართება გვიჩვენებს, რომ ორმოს თავდაპირველი სიმაღლე 0,3-0,4 მ მაინც უნდა ყოფილიყო.



სურ. 8. 117,550-ე კმ-ზე გათხრილი ყორღანის სამარხ კამერასთან გამოვლენილი „სააღაპე მოედანი“ პრეპარაციის შემდეგ.



სურ. 9. 117,550-ე კმ-ზე გათხრილი ყორღანის სამარხი კამერა.
ხედი ჩრდილოეთიდან.



სურ. 10. 117,550-ე კმ-ზე გათხრილი ყორღანის სამარხი კამერა.

ყორღანის გათხრამ კიდევ ერთხელ (წალკის წყალსაცავის ფსკერზე აღმოჩენების შემდეგ) გვიჩვენა, რომ მხოლოდ სამარხი კამერის გათხრა არ იძლევა სრულ ინფორმაციას.

სამარხ კამერაში აღმოჩნდა:



სურ. 11. ყორღანი № 1. ბადია (ინვ. № 3).



სურ. 12. ყორღანი № 1. ბადია (ინვ. № 3).

1. ბადია (№ 3), თიხის, კეცი გადანატეხში მოყავისფროა, შიდაპირი მოყავისფრო, ზედაპირი - ლეგა-მოშავო. პირი ოდნავ გადაშლილია, ბაკო - მომრგვალებული. პირი მხრისაგან ღარით გამოიყოფა. მხარზე აქვს ოვალურგანივკვეთიანი კოპისებური ორი შვერილი (სურ. 11,12; ტაბ. VI,1).

2. მძივი (ინვ. № 4), ძვლის (?), 2 ცალი, ცილინდრული ფორმის (ტაბ. VI,2,3). აღმოჩნდა დასავლეთის კედელთან, ქვის ქვეშ.

ქვაყრილში აღმოჩნდა:



სურ. 13. №1 ყორღანის ქვაყრილში აღმოჩენილი ობსიდიანის იარაღები.

1. საფხეკი (ინვ. № 215); 2. სატეხი (ინვ. № 211); 3. სახვრეტი (ინვ. № 214); 4. სატეხი (ინვ. № 212); 5. სახვრეტი (ინვ. № 213);
6. ლამელა (ინვ. № 217); 7. საფხეკი (ინვ. № 216).

3. სატეხი (№ 211), ობსიდიანის, დამზადებულია მცირე ზომის ანატეკეცზე, აქვს ერთი სამუშაო პირი (სურ. 13, 2; ტაბ. VII,5). აღმოჩნდა V₁ ნაკვეთში.²

4. სატეხი (№ 212), ობსიდიანის, დამზადებულია საშუალო ზომის ანატეკეცზე, აქვს ორი სამუშაო პირი (სურ. 13, 4; ტაბ. VII,3). აღმოჩნდა V₁ ნაკვეთში.

² ობსიდიანის იარაღები შეისწავლა ისტორიის მეცნიერებათა კანდიდატმა ლ. ჭელიძემ.

5. სახვრეტი (№ 213), ობსიდიანის, დამზადებულია ლამელისებურ ფრაგმენტზე, ასიმეტრიული სამუშაო პირი ჩამოყალიბებული წვრილი ფხისმიმცემი რეტუშით (სურ. 13, 5; ტაბ. VII,4). აღმოჩნდა V_1 ნაკვეთში.

6. სახვრეტი (№ 214), ობსიდიანის, ასიმეტრიული სამუშაო პირით და წვრილი რეტუშით (სურ. 13, 3; ტაბ. VII,7). აღმოჩნდა V_1 ნაკვეთში.

7. საფხეკი (№ 215), ობსიდიანის, მრგვალი ფორმის, აქვს ურთიერთსაპირისპირო რეტუში მთელ პერიმეტრზე (სურ. 13,1; ტაბ. VII,6). აღმოჩნდა V_1 ნაკვეთში.

8. საფხეკი (№ 216), ობსიდიანის, ოვალური ფორმის, აქვს რეტუში მთელ პერიმეტრზე (სურ. 13, 7; ტაბ. VII,8). აღმოჩნდა V_1 ნაკვეთში.

9. ლამელა (№ 217), ობსიდიანის, დაუმუშავებელი (სურ. 13,6; ტაბ. VII,9). აღმოჩნდა IV_1 ნაკვეთში.

10. ამოღარული ანატკეცი (№ 218), ობსიდიანის, აქვს წვრილი ფხისმიმცემი რეტუში ერთი მხრიდან. აღმოჩნდა V_1 ნაკვეთში.

11. ანატკეცი (№ 219), ობსიდიანის, ეტყობა წვრილი ფხისმიმცემი რეტუშის კვალი. აღმოჩნდა V_1 ნაკვეთში.

12. ანატკეცები (№ 220), ობსიდიანის, დაუმუშავებელი, 36 ცალი. აღმოჩნდა V_1 ნაკვეთში.

13. ჭურჭლის ფრაგმენტები (№ 221), თიხის, მოყავისფროდ გამომწვარი, მსხვილი მინარევებით კეცში. ერთ ფრაგმენტს აქვს დაკეჭნილი რელიეფური ზოლი. აღმოჩნდა V_1 ნაკვეთში.

14. გვერდულა საფხეკი (№ 222), ობსიდიანის, დამზადებულია მცირე ზომის ანატკეცზე. აღმოჩნდა V_2 ნაკვეთში.

15. ჭურჭლის ფრაგმენტები (№ 223), თიხის, მოყავისფროდ გამომწვარი. აღმოჩნდა V_2 ნაკვეთში.

16. ცალგვერდა ნუკლეუსი (№ 224), ობსიდიანის, მცირე ზომის, ცალმხარეს აქვს კაჭრის კანი. აღმოჩნდა V_2 ნაკვეთში.

17. ანატკეცები (№ 225), ობსიდიანის, სხვადასხვა ფორმის, დაუმუშავებელი, 13 ცალი. აღმოჩნდა V_2 ნაკვეთში.

ქვაყრილის გარეთ აღმოჩნდა:

18. წახნაგოვანი ფირფიტა (№ 207), ობსიდიანის, დაუმუშავებელი. აღმოჩნდა IV₁ ნაკვეთში.

19. ბრტყელი ნუკლეუსი (№ 208), ობსიდიანის, მცირე ზომის, 2 დარტყმის მოედნით. აღმოჩნდა IV₁ ნაკვეთში.

20. ლამელის ფრაგმენტი (№ 209), ობსიდიანის, დაუმუშავებელი. აღმოჩნდა IV₁ ნაკვეთში.

21. ანატკეცები (№ 210), ობსიდიანის, დაუმუშავებელი, 11 ცალი. აღმოჩნდა IV₁ ნაკვეთში.

II უბანი კენოტაფი/ქვაყრილი

ყორღანზე მუშაობის დროს, ჩვენს მიერ მილსადენის ტრასის 118,775 კმ-ზე ქვაყრილი დაფიქსირდა. აქ უფრო ინტენსიური ქვაყრილი შეინიშნებოდა ვიდრე ზემოთ აღწერილი ყორღანის ყრილია.

იგი ენერგოკორიდორის სამხრეთ ნაწილში მდებარეობს. გათხრების დაწყებისთანავე გაირკვა, რომ ენერგოკორიდორში ქვაყრილის მხოლოდ ნახევარი მოექცა (სურ. 14; ტაბ. IV). ადგილობრივ ხელისუფლებასთან შეთანხმების შემდეგ ქვაყრილის დანარჩენ ნაწილზეც მოიხსნა მიწის ფენა (სურ. 16).



სურ. 14. 118,775-ე კმ-ზე გამოვლენილი ქვაყრილი. ხედი დასავლეთიდან.

ქვაყრილი გამართულია საშუალო და მცირე ზომის ბაზალტის ქვებით, აქვს მრგვალი ფორმა. მისი დიამეტრი 14 მ-ია. ცენტრალურ ნაწილში მაქსიმალური სიმაღლე 0,75 მ-ს აღწევს. კიდეებისაკენ იგი დაბლდება და 0,15-0,2 მ-ს არ აღემატება.

ქვაყრილის ჩრდილოეთი ნაწილი მშენებლების მიერაა დაზიანებული, მოჭრილი აღმოჩნდა ქვაყრილის ზედა ფენა. აქ კარგად დაფიქსირდა, რომ ყრილის ნაპირები უფრო დიდი ზომის ქვებითაა შედგენილი. მათი

პრეპარაციის შედეგად კრომლესის კონტურები გამოიკვეთა (სურ. 15; ტაბ. V). ქვაყრილის ზედა ღონეების მოხსნის შემდეგ (სურ. 17) კრომლესი სრულად გამოვლინდა (სურ. 18). მისი სიგანე 2,0 მ-ს უდრის.



სურ. 15. 118,775-ე კმ-ზე გამოვლენილი ქვაყრილი ზედა ფენის მოხსნის შემდეგ. ხელი დასავლეთიდან.

ქვაყრილის პრეპარაციის და ალების დროს ობსიდიანის ანატკეცები ჩნდებოდა. განსაკუთრებით აღსანიშნავია ხელსაფქვავის ქვები (სურ. 23), რომლებიც ყრილის სამხრეთ ნაწილში აღმოჩნდა.

კრომლესის ქვების ღონეზე, შიდა სივრცეში ყრილის ქვები აღარ ვრცელდებოდა, მაგრამ არც სამარხის კვალი შეინიშნებოდა. ამიტომ მთელ ფართობზე მოიხსნა 0,4 მ სისქის მიწის ფენა (სურ. 19-21). ამ ფენაში არქეოლოგიური ნაშთები არ დადასტურდა. შემდეგ მთელი ფართობი ორი თხრილით გადაიკვეთა. თხრილები დამხრობილი იყო აღმოსავლეთ-დასავლეთის და ჩრდილოეთ-სამხრეთის ხაზზე. მათი სიგანე 0,8 მ, სიღრმე 0,5 მ-ს აღწევდა. არც ამ თხრილებს მოუცია არქეოლოგიური მასალა. შემდეგ ეტაპზე კრომლესიც მოიხსნა და მის ქვემოთაც იქნა გავლებული თხრილები. ბოლოს ტექნიკის გამოყენებით შემოწმდა ქვაყრილის ქვეშ მოქცეული მთელი ფართობი, მაგრამ არც ამ მეთოდმა მოგვცა შედეგი.

ამდენად, მიუხედავად იმისა, რომ გათხრების შედეგად (იმის მიუხედავად, რომ ნაწილობრივ დაზიანებული იყო) იდეალური ფორმის ქვაყრილი დაფიქსირდა, მის ქვეშ სამარხი კამერა არ დადასტურდა. გათხრილი სტრუქტურის სიძველეში და ანთროპოგენურობაში ეჭვის შეტანა ძნელია.



სურ. 16. 118,775-ე კმ-ზე გამოვლენილი ქვაყრილის ხედი ენერგოკორიდორის გარეთ დარჩენილი, სამხრეთი ნაწილის პრეპარაციის და ჩრდილოეთ ნაწილში ზედა ფენის ქვაყრილის მოხსნის შემდეგ. ხედი სამხრეთ-დასავლეთიდან.

უნდა აღინიშნოს, რომ ყორღანების კონცენტრაციის ადგილებში (თუნდაც იგივე წყალსაცავის ტერიტორიაზე) გვხვდება მრგვალი ფორმის ქვაყრილები, რომელთა ქვეშ სამარხები არ დასტურდება. თავის დროზე ბ. კუფტინსაც აქვს შენიშნული ასეთი მდგომარეობა. თუმცა მაშინ ეს მარტივად გადაწყდა - ასეთ შემთხვევებში მათ ნომერი არ მიენიჭათ და არც სრული დოკუმენტაცია შედგენილა.

არც დღევანდელი მონაცემები იძლევა ასეთი სტრუქტურების ახსნის საშუალებას. შეიძლება მხოლოდ ვივარაუდოთ, რომ ისინი გარკვეული

რიტუალის შესასრულებლად იგებოდა. ისინი შეიძლება ერთ რომელიმე სამარხ ნაგებობასთან ან რაღაც ჯგუფთან იყვნენ დაკავშირებული.



სურ. 17. 118,775-ე კმ-ზე გამოვლენილი ქვაყრილის ზედხედი ზედა დონის ქვაყრილის ერთი ნაწილის მოხსნის შემდეგ.



სურ. 18. 118,775-ე კმ-ზე გამოვლენილი ქვაყრილის ხედი ზედა ფენის ქვაყრილის მოხსნის შემდეგ. ხედი დასავლეთიდან.



სურ. 19. 118,775-ე კმ-ზე გამოვლენილი ქვაყრილის ზედა ფენის მოხსნის შემდეგ დადასტურებული ქვაწრე და შიდა სივრცეში ქვაწრის ღონიდან მოხსნილი მიწის სამი ღონე. ხედი სამხრეთიდან.

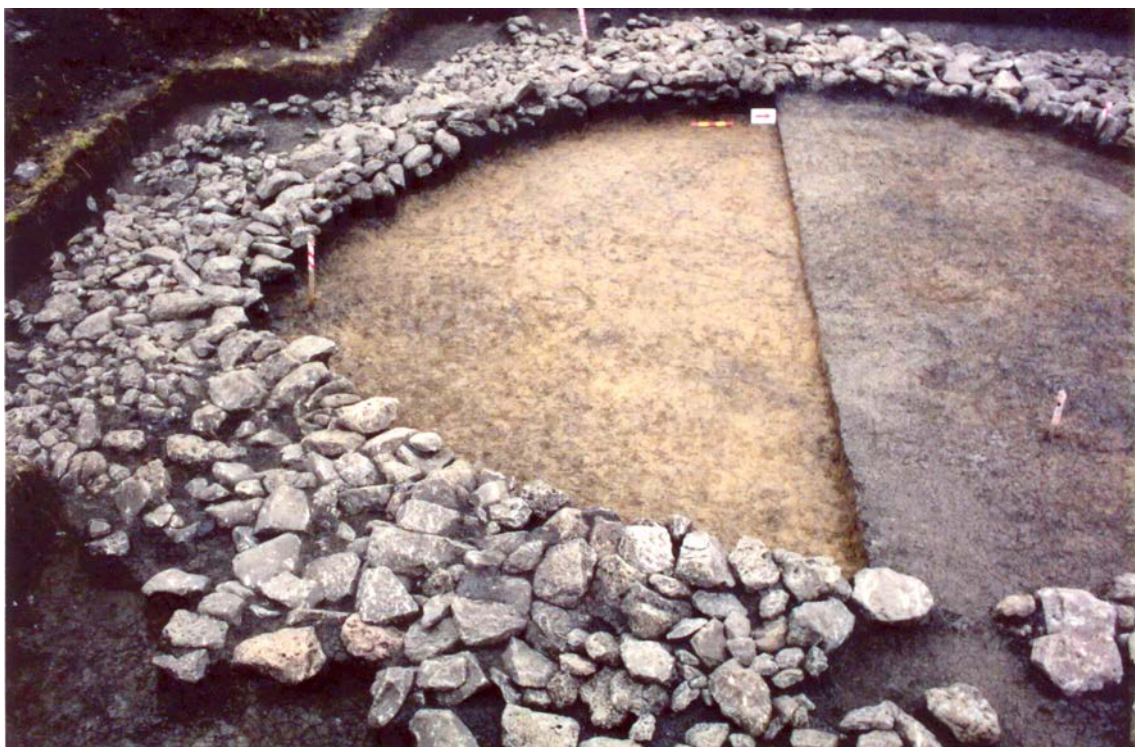

სურ. 20. 118,775-ე კმ-ზე გამოვლენილი ქვაწრის შიდა სივრცე. დეტალი.



სურ. 21. 118,775-ე კმ-ზე გამოვლენილი ქვაწრის შიდა სივრცე. დეტალი.

ჩვენს მიერ გათხრილი სტრუქტურის ანალოგიების დაფიქსირებამ, შემდგომში შეიძლება გარკვეული დასკვნების გაკეთების საშუალება მოგვცეს.

ქვაყრილში აღმოჩენილი მასალები:



ა)



ბ)

სურ. 22. ხელსაფქვავის ნატეხი (ინვ. № 1). ა) სამუშაო პირი, ბ) ძირი.

1. ხელსაფქვავის ნატეხი (ინვ. № 1), ბაზალტის, ნავისებური ფორმის (სურ. 22; ტაბ. VI,5). აღმოჩნდა IV₃ ნაკვეთის სამხრეთ-დასავლეთ კუთხეში.



ა)



ბ)

სურ. 22ა. ხელსაფქვავის ნატეხი (ინვ. № 2). ა) სამუშაო პირი, ბ) ძირი.

2. ხელსაფქვავის ნატეხი (ინვ. № 2), ბაზალტის, ნავისებური ფორმის (სურ. 22ა; ტაბ. IV,4). აღმოჩნდა IV₆ ნაკვეთის ჩრდილო-აღმოსავლეთ კუთხეში.



სურ. 23. ქვაყრილი. სანაყი ქვა (ინვ. № 237).

3. სანაყის ფრაგმენტი (ინვ. № 237), ქვის (სურ. 23), აღმოჩნდა IV₅ ნაკვეთის ჩრდილო-აღმოსავლეთ კუთხეში.

4. სატეხი (?) (№ 226), ობსიდიანის, დამზადებულია დიდი ზომის ანატაკეცზე. აღმოჩნდა II₁₂ ნაკვეთში.

5. სატეხი (№ 227), ობსიდიანის, დამზადებულია მცირე ანატაკეცზე. აქვს ერთი სამუშაო პირი. აღმოჩნდა II₁₂ ნაკვეთში.

6. ანატაკეცი (№ 228), ობსიდიანის, დამზადებულია საშუალო ზომის ანატაკეცზე. აქვს რეტუმის ნაკვალევი ზურგის მხრიდან. აღმოჩნდა II₁₂ ნაკვეთში.

7. სატეხი (№ 229), ობსიდიანის, დამზადებულია მცირე ანატაკეცზე. აქვს ერთი სამუშაო პირი. აღმოჩნდა II₁₂ ნაკვეთში.

8. ჭურჭლის ფრაგმენტები (№ 230), თიხის, მოყავისფროდ გამომწვარი, უსახო. აღმოჩნდა II₁₂ ნაკვეთში.

9. ანატაკეცი (№ 231), ობსიდიანის, დამზადებულია მცირე ზომის ნუკლეუსიდან. აღმოჩნდა II₁₂ ნაკვეთში.

10. ანატაკეცები (№ 232), ობსიდიანის, დაუმუშავებელი, 28 ცალი. აღმოჩნდა II₁₂ ნაკვეთში.

11. სატეხი (№ 233), ობსიდიანის, დამზადებულია მცირე ზომის ლამელის ფრაგმენტზე. აღმოჩნდა II₁₂ ნაკვეთში.



სურ. 24. ქვაყრილი. ნაკვეთი II₁₂. 1. სატეხი (ინვ. № 234); 2. ნუკლეუსი (ინვ. № 235); 3. საფხეკი (ინვ. № 236).

12. სატეხი (№ 234), ობსიდიანის, დამზადებულია მცირე ზომის ფანქრისებურ ნუკლეუსზე (სურ. 24,1; ტაბ. VII,10). აქვს ერთი სამუშაო პირი. აღმოჩნდა II₁₂ ნაკვეთში.

13. ნუკლეუსი (№ 235), ობსიდიანის, აქვს დარტყმის ერთი მოედანი (სურ. 24,2; ტაბ. VII,11). აღმოჩნდა II₁₂ ნაკვეთში.

14. საფხეკი ამოღარული (№ 236), ობსიდიანის, დამზადებულია მცირე ზომის ანატაკეცზე, აქვს ურთიერთსაპირისპირო რეტუში მთელ პერიმეტრზე (სურ. 24,3; ტაბ. VII,1). აღმოჩნდა II₁₂ ნაკვეთში.

III უბანი

საფარ-ხარაბას სამაროვანი

სოფ. საფარ-ხარაბა (ბაიბურთი) მდ. გერიაკ ანუ ბაიბურთ-ჩაის და მდ. ბაშქოვ-სუს შესაყარშია გაშენებული (სურ. 25). მდინარეთა ხერთვისში ცნობილი არქეოლოგიური ძეგლი „ბეშთაშენის ციკლოპური ნამოსახლარი“ მდებარეობს. სოფელი მისგან ჩრდილოეთით 200-ოდე მეტრითაა დაცილებული.



სურ. 25. ბაქო-თბილისი-ჯეიჰანის ნავთობსადენის 119-121 კმ. ხედი დასავლეთიდან.

სოფელს ახალი სახელი (საფარ-ხარაბა, ბაიბურთი) XIX ს-ში თურქეთიდან გადმოსახლებულმა ბერძნებმა დაუმკვიდრეს. ისინი იმ ძველი ნასოფლარის ტერიტორიაზე დასახლდნენ, სადაც ვახუშტი ბაგრატიონის მიხედვით ზემო ბეშქენაშენი მდებარეობდა. სოფლის ტერიტორიაზე დღესაც დგას განვითარებული შუა საუკუნეების არქიტექტურული ძეგლები, რომლებიც ბერძნებმა გადააკეთეს ან განაახლეს.

სოფლის ტერიტორიაზე პირველი არქეოლოგიური გათხრები XIX ს-ის მიწურულს და XX ს-ის დასაწყისში ე. თაყაიშვილმა ჩაატარა, რომელმაც შუა საუკუნეების ძეგლები გათხარა.

XX საუკუნის 30-იან წლებში ბ. კუფტინმა საფარ-ხარაბას მიდამოებში სამ პუნქტში იმუშავა:

1. 1938-1939 წლებში ადგილ „ბაიბურთუნ გარსიში“ სამი ყორღანი (XII, XIII, XIV) და ერთი ქვაყრილი შეისწავლა [Куфтин. 1939. стр. 3 и сл.].

2. თანამედროვე სასაფლაოსთან 1939 წელს სამი ქვაყუთი გათხარა. [Куфтин. 1939. стр. 27, 39-41; Жоржикашвили, Гогодзе. 1974. стр. 11-12].

3. ბაიბურთის მინდორზე ოთხი სამარხი გათხარა (სურ. 27). ეს სამარხები ჩვენს მიერ გათხრილი სამაროვნის შემადგენელ ნაწილს წარმოადგენენ და მის უკიდურეს დასავლეთ ნაწილში მდებარეობენ. ამდენად მათ უფრო დაწვრილებით შევხებით.

სამწუხაროდ ბ. კუფტინის დღიურის ის ნაწილი, სადაც ბაიბურთის სამარხები უნდა ყოფილიყო აღწერილი დაკარგულია (1937-1938 წწ დღიურები). 1939 წლის დღიურში არსებითი არაფერია [Куфтин. 1939].

ამ სამაროვნის შესწავლას თავის ნაშრომში „Археологические раскопки в Триалети“ სპეციალური თავი „Могильник бронзовой эпохи с кругами из камней“ მიუძღვნა. მიუხედავად იმისა, რომ იგი თავიდანვე აღნიშნავს „თრიალეთში ამ ტიპის ძეგლების არასაკმარისი შესწავლის გამო ამ სამაროვნისათვის გარკვეული ადგილის მიჩენა ძნელია,“ მან ბაიბურთის სამაროვნი უშუალოდ შუა ბრინჯაოს ხანის მომდევნო და ბეშთაშენის გვიანბრინჯაო-ადრერკინის ხანის ორმოსამარხებზე ადრეულად მიიჩნია [Куфтин. 1941. стр. 75-77].

ბ. კუფტინი აღნიშნავს, რომ გათხრილი ოთხი სამარხი მეტად ღარიბ ინვენტარს შეიცავდა და ძირითადად თიხის ჭურჭლისაგან შედგებოდა. სამარხებში რკინის ნივთები არ იქნა აღმოჩენილი, რის გამოც სამაროვანი ბრინჯაოს ხანას უნდა მიეკუთვნოს. დიდი ფილგებით გადახურული ორმოსამარხები თავისი ხასიათით ბეშთაშენის სამარხებთან იჩენენ მსგავსებას. ბაიბურთული სამარხები განსაკუთრებულ მსგავსებას იჩენენ ბეშთაშენის № 32 სამარხთან გადახურვის მეთოდით, თითქოსდა ქვების

ჯგუფი წარმოადგენს დანგრეულ ქვის სახლს, რომელიც თავდაპირველად სამარხ ორმოზე ზემოდან იდგა.

ორი დიდი ბაიბურთული სამარხი 15-18 მ დიამეტრის ქვის წრეებით არის შემოზღუდული. ორმოები საკმაოდ ფართოა და ჩრდილოეთითაა ორიენტირებული. ადამიანის ძვლები თითქმის არ შემორჩენილა. მხოლოდ მათი ნაშთებით დგინდება, რომ მიცვალებული თავით ჩრდილოეთისაკენ იწვა. თავთან ჩვეულებრივ 3-7 თიხის ჭურჭელი იდგა, რომლებიც სრულიად განსხვავებულია აქამდე აღმოჩენილი ჭურჭლებისაგან. არც ერთ ჭურჭელს ყური არ გააჩნია. ყველა მორგვზეა დამზადებული და მიუხედავად დიდი ზომებისა საკმაოდ თხელკედლიანია. ბ. კუფტინი აღნიშნავს „არანაირი გარკვეული ადგილი ამ კერამიკას ჩემთვის ცნობილ სამხრეთ კავკასიურ სამაროვნებს შორის არ ეძებნება“ [Куфтин. 1941. стр. 76]. კერამიკის გარდა დიდ სამარხებში სხვა ინვენტარი არ აღმოჩენილა, მცირე ზომის სამარხებში კი თეთრი და ცისფერი პასტის რამდენიმე მძივი, გახვრეტილი ქვა და სპილენძ-ბრინჯაოს საკინძი აღმოჩნდა. საკინძის თავი აჟურულ-ჩაჭრილ სეკირას წარმოადგენს, რომელზეც ჯიხვის ფიგურა დგას.

მიუხედავად იმისა, რომ ბაიბურთის სამაროვანზე მეტად მნიშვნელოვანი მასალები იქნა აღმოჩენილი, მათ დიდხანს ვერ დაიკავეს სათანადო ადგილი. ე. გოგაძე 1972 წელს გამოქვეყნებულ ნაშრომში წერს „შუა ბრინჯაოს ხანის ძეგლების ზედა თარიღს ერთგვარად განსაზღვრავს აღმოსავლეთ საქართველოს გვიანბრინჯაოს ადრეული ეტაპის უმთავრესი ძეგლებისათვის მიღებული უახლესი თარიღები. ამ ეტაპის დასაწყისი ძვ.წ. II ათასწლეულის შუა ხანას უახლოვდება. თრიალეთის ტიპიური ყორღანული ძეგლები დაახლოებით ამ ხანაზე (ძვ.წ. XV ან XV-XIV სს ზღვარი) უნდა ემიჯნებოდეს გვიანბრინჯაოს ხანის ძეგლებს, თუ თრიალეთში სავარაუდო არ არის მნიშვნელოვანი გარდამავალი პერიოდის არსებობა. შესაძლებელია, რომ გვიანბრინჯაოს ადრეული ეტაპის ძეგლები მეტ-ნაკლებად სინქრონული იყვნენ ქრონოლოგიურად გარდამავლად მიჩნეული ძეგლებისა, მაგალითად ბაიბურთის ტიპის სამარხებისა

თრიალეთში, რომლებიც ჩვენში ერთობლივი მნიშვნელოვანი ჯგუფის სახით ჯერჯერობით გამოყოფილი არ არის. მათ შესახებ ჩვენ ჯერჯერობით ბევრს ვერაფერს ვიტყვით, მაგრამ ბაიბურთის სამარხების გვიანბრინჯაოსაკენ მიდრეკილება უფრო ნათლად ჩანს“ [გოგაძე, 1972. გვ. 69].

1974 წელს გამოქვეყნებულ ნაშრომზე [Жоржикашвили, Гогадзе. 1974. стр. 11-12] დართულ რუკაზე ბაიბურთის სამარხის ადგილზე დატანილია XX და XXI ყორღანები. ამ ნომრის ყორღანები და მათში აღმოჩენილი მასალები ნაშრომში აღწერილი არ არის, თუ არ ჩავთვლით რუკის განმარტებას (ექსპლიკაცია), სადაც ამ ნიშნით მხოლოდ შუა ბრინჯაოს ყორღანებია აღნიშნული. XX და XXI ყორღანის მასალები ე. გოგაძეს არც 1972 წლის ნაშრომში აქვს განხილული (გარდა ზემოთ მოტანილი ციტატისა - სხვა არაფერი წერია), აქვე [გოგაძე, 1972, გვ.95] მოცემულ ქრონოლოგიურ სქემაში მხოლოდ ბაიბურთის სამარხების თარიღია მინიშნებული. ამდენად ამ ყორღანების შესახებ სხვა ინფორმაცია არ მოგვეპოვება.

შეიძლება XX და XXI ყორღანები ე. გოგაძეს ბაიბურთის სამარხებად მიაჩნია (გაურკვეველი რჩება რატომ იქნა დატანილი რუკაზე ისინი შუა ბრინჯაოს ხანის ყორღანების აღმნიშვნელი ნიშნით), თუმცა ამ ინფორმაციას ტექსტში არსად ვხვდებით.

თ. აბულაშვილი ამ ყორღანებს და ბაიბურთის სამარხებს აიგივებს - „XX და XXI ყორღანებს წიგნში „Археологические раскопки в Триалети“, ბ. კუფტინი ბაიბურთის სამარხებს უწოდებს, რომლებიც გვიანბრინჯაოს ხანისაა“ [აბულაშვილი, 2001, გვ. 100]. აბულაშვილს მითითებული აქვს ბ. კუფტინის დასახელებული ნაშრომის 75-76 გვერდები. მსგავსი რამ ბ. კუფტინს არსად არ უწერია (სამწუხაროდ აბულაშვილის ნაშრომში ბევრი შეცდომაა, მაგრამ ამაზე სხვა დროს). პირიქით, I თავს, სადაც ეს სამარხებია განხილული „Обзор инвентаря могильников железной и позднебронзовой эпохи цалкского плоскогорья“ ჰქვია, მე-9 ქვეთავს კი, სადაც მათი აღწერილობაა

მოცემული „Могильник бронзовой эпохи с кругами из камней“ ეწოდება. სიტყვას „ყორღანი“ თავისი წიგნის ამ მონაკვეთში ბ. კუფტინი საერთოდ არ ხმარობს. ბაიბურთის ტიპის სამარხების და მათში აღმოჩენილი მასალების მსგავსი ძეგლები ბ. კუფტინს თრიალეთში და არა მხოლოდ აქ, არ ეგულება. ბ. კუფტინი ფრთხილობს ამ ტიპის სამარხებისათვის პარალელების მოძიებისას და მათ მხოლოდ ბეშთაშენის ორმოსამარხებს აღარებს.

თუ ე. გოგაძის მიერ გამოქვეყნებულ რუკაზე XX და XXI ყორღანები სწორადაა დატანილი (თუმცა რუკა ბ. კუფტინის ხელმძღვანელობით ვ. წილოსანის მიერაა შედგენილი), მაშინ შეიძლება, რომ მათში ბაიბურთის ორი დიდი სამარხი ვიგულისხმეთ. მიუხედავად ამისა ამ ყორღანებთან დაკავშირებით მაინც რჩება გარკვეული კითხვები.

ბ. კუფტინი ასევე ფრთხილობს ბაიბურთის სამარხების დათარიღებისას, თუმცა ზუსტად განსაზღვრავს მათ ადგილს და შუა ბრინჯაოს ხანის დასასრულსა და გვიანი ბრინჯაოს დასაწყისს შორის ათავსებს.

ბაიბურთის სამაროვნის თარიღს არაერთი მეცნიერი შეეხო [ქორიძე, 1955, 1959; ჩუბინიშვილი, 1957; აბრამიშვილი, 1957, 1961; გოგაძე, 1972 - ქრონოლოგიურ სქემაზე მოცემულია მათი თარიღი 1400 წ.].

შუა ბრინჯაოს დასასრულის და გვიანი ბრინჯაოს დასაწყისის ძეგლები კომპლექსურად პირველად კ. ფიცხელაურმა შეისწავლა [ფიცხელაური, 1973] და მთელი რიგი თავისებური ნიშნების გამო შუადან გვიანბრინჯაოს ხანაზე გარდამავალი ეტაპი გამოყო, რომელიც სამ საფეხურად დაჰყო და ძვ.წ. 1450-1350 წწ. შორის მოაქცია. ბაიბურთული სამარხები მეორე ეტაპს მიაკუთვნა [ფიცხელაური, 1973. გვ. 145-146].

ჩვენს მიერ გათხრილი სამარხები ბ. კუფტინის მიერ გათხრილ სამარხებთან ერთად უნდა განვიხილოთ და ამდენად, შუადან გვიანბრინჯაოს ხანაზე გარდამავალ ეტაპს მივაკუთვნოთ.

სამაროვანი მდებარეობს სოფ. ბაიბურთის ჩრდილოეთით, განფენილია აღმოსავლეთ-დასავლეთის ხაზზე. დასავლეთით მას მდინარე ესაზღვრება.

აქედან აღმოსავლეთით დაახლოებით 1,5 კმ-ზე ვრცელდება. სამაროვნის სიგანე 0,4-0,5 კმ-ს უდრის.

როგორც აღვნიშნეთ, ბ. კუფტინის მიერ გათხრილი ოთხი სამარხი სამაროვნის უკიდურეს დასავლეთ ნაწილში მდებარეობს. სამარხთა ნუმერაციის გარკვევა დღეისათვის არ ხერხდება. გასარკვევია სამარხთა კომპლექსების შემადგენლობაც.

ბ. კუფტინის მიერ გათხრილი სამარხები დღესაც კარგად ჩანს. ისინი პატარა ფერდზეა განლაგებული. ქვაწრიანი სამარხების წრეები სრულად არის შემორჩენილი, შეინიშნება დანარჩენი სამარხების ორმოთა კონტურებიც. ყველაზე სამხრეთით დიდი ქვაწრიანი სამარხი მდებარეობს. მისი წრის დიამეტრი 19 მ-ს უდრის (ბ. კუფტინის მიხედვით ქვედა სამარხი). მისგან ჩრდილო-დასავლეთით 12 მ-ის დაცილებით გამართულია მეორე სამარხი, რომელსაც 14 მ დიამეტრის ქვაწრე აქვს (ბ. კუფტინის მიხედვით ზედა სამარხი). ორმოსამარხები დიდი ქვაწრიანი სამარხის დასავლეთით 4 მ დაცილებით მდებარეობენ (სურ. 26).

ე. გოგაძის მიერ გამოქვეყნებულ რუკაზე XX ყორღანი კი არის დატანილი სამხრეთით, მაგრამ XXI მისგან ჩრდილო-აღმოსავლეთითაა აღნიშნული. დღეისათვის არსებული სურათი კი ჩვენს მიერ აღწერილს შეესაბამება.

მინდორი, სადაც სამაროვანია გამართული, ათეული წლების მანძილზე იხვნებოდა, რამაც ასევე გამოიწვია სამარხთა ყრილების დაზიანება. თუმცა ამ ზემოქმედებას არ გამოუწვევია ყრილების სრული განადგურება. ამის ნათელი დადასტურებაა №№ 16, 17, 20, 22 და 23 სამარხთა ყრილები, სადაც სამარხის თავზე გამართული ქვაყრილები გათხრების შედეგად, მეტ-ნაკლებად შემორჩენილი სახით იქნა დაფიქსირებული.

სამაროვნის თანადროული ნამოსახლარი, ჩვენი ექსპედიციის მიერ ბეთაშენის „ციკლოპური“ ნამოსახლარის ტერიტორიაზე იქნა დადასტურებული, სადაც 1991-1992 წლებში ძვ.წ. XV-XIV სს. ფენა გაითხარა.

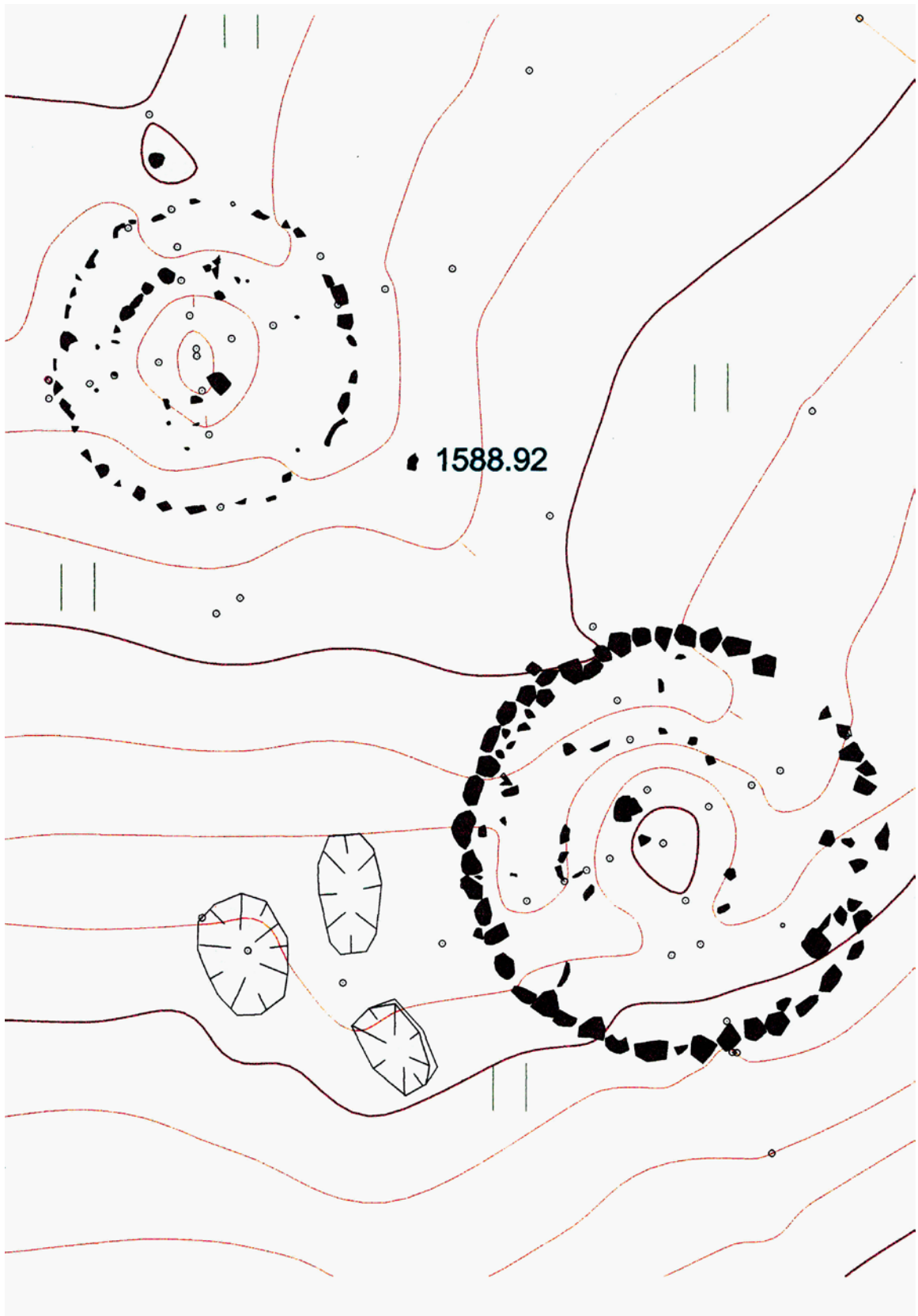

სურ. 26. ბორის კუფტინის მიერ გათხრილი სამარხების 2003 წელს აღდგენილი ტოპოგემა.

საფარ-ხარაბას სამაროვანი ბაქო-თბილისი-ჯეიჰანის ნავთობსადენის კორიდორს მთლიანად მოიცავს. მისი სიგრძე 1200 მ-ია. კორიდორში შემორჩენილ ქვაყრილთა ნაშთების მიხედვით შეიძლება ვივარაუდოთ, რომ ამ ტერიტორიაზე 70-მდე სამარხი მაინც უნდა იყოს. თუ გავითვალისწინებთ იმას, რომ სამარხთა ნაწილს ქვაყრილი აღარ შემორჩა, შეიძლება მათი რაოდენობა მნიშვნელოვნად გაიზარდოს.

სამაროვნის ტერიტორია ტოპოგრაფიულად აიგეგმა და შედგა გენერალური გეგმა, რომელზეც აღნიშნულია რამდენიმე გასათხრელი და 29 გათხრილი სამარხი (ტაბ. IX-X).



სურ. 27. სამშენებლო სამუშაოები 120-ე კმ-ზე.

ექსპედიციამ BP-ის მოთხოვნის შესაბამისად ძირითადად ენერგოკორიდორის ის ნაწილი შეისწავლა, სადაც ნავთობის მილი უნდა ჩაიდოს (სურ. 27). შესაბამისად გაითხარა 8-12 მ სიგანის ზოლი, რის

შედეგადაც აღნიშნული ზოლი მთლიანად განთავისუფლდა არქეოლოგიური ძეგლებისაგან. შესასწავლი დარჩა სოფ. საფარ-ხარაბადან სოფ. კარიაკისაკენ მიმავალი სასოფლო გზის მონაკვეთი და გაზის მილისათვის გათვალისწინებული ზოლი, რომლის შესწავლაც აუცილებელია. ამ ზოლში გასათხრელი დარჩა არა მხოლოდ უკვე გამოვლენილი და დაკონსერვებული სამარხები (სამანქანო გზის მონაკვეთი), არამედ ენერგოკორიდორის ჩრდილოეთ ნაწილში დაფიქსირებული ქვაყრილები და ქვაწრეები. განსაკუთრებით აღსანიშნავია, რომ № 23 სამარხის ჩრდილოეთი ნაწილი გასათხრელი დარჩა (სურ. 263), რამდენადაც მის თავზე მიღები ეწყო და უსაფრთხოების მიზნით გათხრის გაგრძელება ვერ მოხერხდა (სურ. 28).



სურ. 28. 120-ე კმ-ზე გამოვლენილი ქვაყრილები.

ამდენად, საფარ-ხარაბას სამაროვანზე 29 სამარხი იქნა სრულად შესწავლილი. ქვემოთ ვიძლევიტ მათ აღწერილობას და მათში აღმოჩენილი ნივთების კატალოგს.

ქვაყრილიანი ორმოსამარხია.

მიწის თანამედროვე ზედაპირიდან 0,30 მ-ის სიღრმეზე დაფიქსირდა მცირე ქვაყრილი და ნახშირის ფრაგმენტები.



სურ. 29. სამარხი № 1. საერთო ხედი სამხრეთიდან.

სამარხი ორმო (სურ. 29) ჩაჭრილია ყვითელ თიხნარში და შევსებულია შავი ფერის თიხით. სამარხი დამხრობილია ჩრდილოეთიდან სამხრეთისაკენ, აქვს კუთხეებმომრგვალებული მართკუთხედის ფორმა (2,30x1,40 მ; სიღრმე ჩრდილოეთით 0,6 მ, სამხრეთით - 0,75 მ). სამარხის კედლებს კარგად ეტყობა იარაღის კვალი.

მიცვალებული დაკრძალულია სამარხის ცენტრში, თავით ჩრდილოეთისაკენ, ხელფეხმოკეცილი, მარჯვენა გვერდზე. თავის ქალა შემორჩენილია ფრაგმენტულად, ქვედა ყბა ჩამოვარდნილია გულმკერდის

არეში. მიცვალებული დასვენებულია იატაკზე. მარჯვენა ზედა კიდური მოხრილია იდაყვის სახსარში და ხელის მტევანი დევს სახის წინ. ქვედა კიდურები და მენჯის ძვლები ფრაგმენტულადაა შემორჩენილი (სურ. 29, 30; ტაბ. XI). სავარაუდოდ მიცვალებული 40-50 წლისაა.



სურ. 30. სამარხი № 1. საერთო ხედი სამხრეთიდან.

სამარხის ჩრდილოეთ ნაწილში გამოვლინდა თიხის 8 ჭურჭელი, ჩაწყობილი სამ რიგად (სურ. 30).

პირველ რიგში ჩრდილოეთ კედლიდან 0,2 მ-ის დაშორებით დგას მცირე ზომის შაკეციანი თიხის ქოთანის (ინვ. № 8). მეორე რიგში ოთხი ჭურჭელი დგას: ჩრდილო-დასავლეთ კუთხიდან 0,4 მ-ის დაშორებით - წითელკეციანი ბაიბურთული ტიპის ჭურჭელი (ინვ. № 5), მისგან ოდნავ სამხრეთ-დასავლეთით - შაკეციანი დერგი (ინვ. № 6). № 5 ჭურჭლის აღმოსავლეთ მხარეს დგას ბადია (ინვ. № 10), რომლის აღმოსავლეთით

0,15 მ-ის დაშორებით აღმოჩნდა ღრმა, ფართოპირიანი ბადია (ინვ. № 9). მესამე რიგში დგას სამი ჭურჭელი: აღმოსავლეთ კედლიდან დასავლეთისაკენ 0,5 მ-ის დაშორებით - შაკეციანი დერგი (ინვ. № 7), რომლის ჩამსხვრეული გვერდი ფარავს № 11 და № 12 თიხის ჭურჭლებს. თითქმის ყველა ჭურჭელი ჩამსხვრეულია.

მიცვალებულის გულმკერდის არეში გამოვლინდა სარდიონისა და მინის მძივების რამდენიმე ჯგუფი: 1. მარცხენა ხელის მაჯასთან სარდიონის დახეთქილი მძივები (სამაჯური ?) - 32 ცალი (ინვ. № 13); 2. მარჯვენა ხელის მაჯასთან სარდიონის და მინის მძივები (ინვ. № 14) და 3. რამოდენიმე სარდიონისა და მინის მძივი მიმოხვეულია გულმკერდის არეში (ინვ. № 15).

სამარხის დასავლეთ კედელთან 0,65 მ-ის სიღრმეზე აღმოჩნდა მსხვილფეხა საქონლის კბილები.

სამარხის სამხრეთ-დასავლეთ ნაწილში, სამხრეთ-დასავლეთ კუთხიდან 0,65 მ-ის დაშორებით, დასავლეთ კედლის გასწვრივ იატაკზე დევს ცხვრის (?) ჩონჩხი³.

№ 5 თიხის ჭურჭელში აღმოჩნდა წვრილფეხა საქონლის (ცხვრის ან თხის) ძვლების ფრაგმენტები (ინვ. № 239).

სამარხში აღმოჩნდა:



სურ. 31. სამარხი № 1. ღერგი (ინვ. № 5).



სურ. 32. სამარხი № 1. ღერგი. ღეტალი (ინვ. № 5).

³ სამაროვანზე მოპოვებული ოსტეოლოგიური მასალა განსაზღვრა ბიოლოგიის მეცნიერებათა კანდიდატმა ო. ბენდუქიძემ.

1. დერგი (№ 5), თიხის (სურ. 31; ტაბ. XIV,5), მოყავისფროდ, არათანაბრად გამოძწვარი. თიხა კენჭმინარეგებიანია. პირი გადაშლილი, ბაკო მრგვალი. მუცელი გამობერილი, ძირისკენ მკვეთრად ვიწროვდება. ძირი ბრტყელი, ვიწრო. ძირზე ჭდეული სხივისებური ხაზები შემოუყვება (სურ. 32). მუცელზე განივი ზოლები ეტყობა. ქოთანში იღო ცხვრის ან თხის ძვლები (ინვ. № 239).



სურ. 33. სამარხი № 1. დერგი (ინვ. № 6).

2. დერგი (№ 6), თიხის (სურ. 33; ტაბ. XII,1), მოყავისფრო-მოშავო ფერის, კეცი ქარს და ობსიდიანმინარევიანი. პირი გადაშლილი აქვს, ყელი ძალზე დაბალი, ბაკო მრგვალი. მუცელი გამობერილი. მუცელზე აქვს ამოღარული სარტყელი და ჭდეული ორნამენტი. ძირი ვიწრო და ბრტყელია. ძირზე სხივისებური ჭდეული ხაზები ეტყობა. აღმოჩნდა სამარხის ჩრდილო-აღმოსავლეთ კუთხესთან.



სურ. 34. სამარხი № 1. დერგი (ინვ. № 7).

3. დერგი (№ 7), თიხის (სურ. 34; ტაბ. XIII,2), ნაცრისფრად გამომწვარი. კეცი ქარსნარევია. პირი გადაშლილი აქვს, ბაკო მრგვალი, ყელი დაბალი, მუცელი გამობერილი, ძირისკენ თანდათან ვიწროვდება, ძირი ვიწრო და ბრტყელი. მუცელზე 6 ამოღარული სარტყელი აქვს. ყელს ქვემოთაც ამოღარული სარტყელია, ძირზე კი 18 სპირალური ზოლია დატანილი. აღმოჩნდა სამარხის ჩრდილო-აღმოსავლეთ კუთხესთან.



სურ. 35. სამარხი № 1. ქოთანა (ინვ. № 8).

4. ქოთანის (№ 8), თიხის (სურ. 35; ტაბ. XIII,5), პირ-მხარი ყავისფერია, მუცელი და ძირი - შავი. კეცი ქარსნარევიანია. პირი დაზიანებულია, ოდნავ გადაშლილი, მხარი ფართო, მუცელზე სამი ღარი შემოუყვება, რომელთა შორის ნაპრიალები ხაზებია. მუცელი მკვეთრად ვიწროვდება ძირისკენ. ძირი ვიწრო და ბრტყელი აქვს. აღმოჩნდა სამარხის ჩრდილო-დასავლეთ კუთხესთან.



სურ. 36. სამარხი № 1. ბადია (ინვ. № 9).

5. ბადია (№ 9), თიხის (სურ. 36; ტაბ. XIV,4), ყავისფერად, არათანაბრად გამომწვარი, კეცი ქარსნარევიანია. პირი გადაშლილი, ბაკო მრგვალი, მუცელი გამობერილი, ძირი ბრტყელი, მხარსა და მუცელზე 4 რელიეფური სარტყელი შემოუყვება. აღმოჩნდა სამარხის ჩრდილო-დასავლეთ კუთხესთან.



სურ. 37. სამარხი № 1. ბადია (ინვ. № 10).

6. ბადია (№ 10), თიხის (სურ. 37; ტაბ. XIV,6), ზედაპირი მოშავოა, შიდაპირი - ღია ყავისფერი, კეცი ქარსნარევია. პირი გადაშლილი აქვს, ბაკო დაბრტყელებული, მუცელი გამობერილი, ძირი ბრტყელი. მხარსა და მუცელზე 4 რელიეფური სარტყელი შემოუყვება.

7. კოჭობი (№ 11), თიხის (ტაბ. XIII,3,4), ძლიერ დაშლილი. ზედაპირი შავია, შიდაპირი ყავისფერი. კეცი ქარსნარევია. აღმოჩნდა № 7 ჭურჭლის ქვეშ.



სურ. 38. სამარხი № 1. ქოთანი (ინვ. № 12).

8. ქოთანი (№ 12), თიხის (სურ. 38; ტაბ. XIII,2), ნაცრისფრად გამომწვარი, კეცი ქარსნარევია. პირი გადაშლილი აქვს, ბაკო მრგვალი, მუცელი გამობერილი, ძირი ბრტყელი და ვიწრო. მუცელზე სამი რელიეფური სარტყელი შემოუყვება. ძირზე კონცენტრული ხაზები აქვს. აღმოჩნდა № 7 ჭურჭლის ქვეშ (სამხრეთიდან).



სურ. 39. სამარხი № 1. მძივები (ინვ. № 13).

9. მძივები (№ 13), სარდიონის (სურ. 39; ტაბ. XIV,1), 32 ცალი (მძივებისაგან შედგენილი სამაჯური). ერთი მძივი - სფეროსებური, ნახევრადგამჭვირვალე, დანარჩენი - ცილინდრულს მიახლოებული, არასწორი ფორმის, ნახევრად გამჭვირვალე, ღია მოწითალო-მოყავისფროა.



სურ. 40. სამარხი № 1. მძივები (ინვ. № 14).

10. მძივები (№ 14), სხვადასხვა (სურ. 40; ტაბ. XIV,2), 23 ცალი (1 ასხმა), აქედან 21 ც. - სარდონის, 1 ც. - სარდონიქსის, 1 ც. - მინის. სარდონის - ნახევარგამჭვირვალე, ღია მოწითალო-მოყავისფრო. სარდონიქსის - ცილინდრული, ყავისფერი. აღმოჩნდა გულმკერდის არეში.



სურ. 41. სამარხი № 1. მძივები (ინვ. № 15).

11. მძივები (№ 15), სხვადასხვა (სურ. 41; ტაბ. XIV,3), 22 ცალი (1 ასხმა), აქედან 18 ც. - სარდონის, 2 ც. - სარდონიქსის (?), 1 ც. - მინის, 1 ც. - ლითონის (ბრინჯაოს?). სარდონის მძივები - ცილინდრულს მიახლოებული, არასწორი ფორმის, ნახევრადგამჭვირვალე, ღია მოწითალო-მოყავისფრო. სარდონიქსის - ცილინდრული, ყავისფერი და მუქი რუხი. აღმოჩნდა გულმკერდის არეში.

12. ანატკეცები (№ 16), ობსიდიანის, დაუმუშავებელი, მცირე ზომის, შავი, გამჭვირვალე (ტაბ. XIV,2-6). აღმოჩნდა № 5 ჭურჭელში.

13. ნუკლეუსი (№ 17), ობსიდიანის, დაუმუშავებელი, შავი ფერის, ორ მხარეს ქერქი აქვს (ტაბ. XV,1). აღმოჩნდა № 7 ჭურჭელში.



სურ. 42. სამარხი № 1. ცხვრის ან თხის ქვედა კბილები.
(ინვ. № 239).

14. წვრილფეხა საქონლის (ცხვრის ან თხის) ქვედა კბილები (№ 239). აღმოჩნდა № 5 ჭურჭელში (სურ. 42).

სამარხის ზედაპირულ ფენაში აღმოჩნდა:

15. ჭურჭლის ფრაგმენტები (№ 18), თხის, მოყვითალო-მოყავისფროდ გამომწვარი, წვრილი ნატეხები.

სამარხი № 2

ქვაყრილიანი ორმოსამარხია. მისი კონტური გამოჩნდა მიწის თანამედროვე ზედაპირიდან 0,30-0,35 მ-ის სიღრმეზე.

ყრილი შედგება ვულკანური წარმოშობის ფლეთილი ქვებისაგან, ცალკეული ქვები ზედაპირიდან 0,90-0,95 მ-ის სიღრმეზეც დაფიქსირდა.



სურ. 43. სამარხი № 2. საერთო ხედი სამხრეთიდან.

ორმოსამარხი (სურ. 43; ტაბ. XVI) ჩაჭრილია ყვითელ თიხნარში; დამხრობილია ჩრდილოეთიდან სამხრეთისაკენ. სამარხი ორმო კუთხეებმომრგვალებული მართკუთხედის ფორმისაა (2,30x1,70x0,75 მ).

მიცვალებული დაკრძალული იყო სამარხის შუაში (სურ. 44), თავით ჩრდილოეთისაკენ, კიდურებმოხრილი, მარცხენა გვერდზე. მიცვალებულის სქესი ვერ დადგინდა, სავარაუდოდ 40-45 წლის იყო.

სამარხის ჩრდილოეთ კედელთან დაფიქსირდა ცხვრის ჩონჩხი, უსისტემოდ გაბნეული (ინვ. № 242). სავარაუდოდ თავი მიმართულია

ჩრდილოეთით. აქვე აღმოჩნდა ღორისა (ინვ. № 242ა) და მსხვილფეხა საქონლის ძვლების ფრაგმენტები (ინვ. № 242ბ). მეორე ცხვრის ჩონჩხი აღმოჩნდა სამარხის დასავლეთ კედელთან. მისი ძვლებიც ასევე დაძრული ჩანს ადგილიდან (ინვ. № 240).



სურ. 44. სამარხი № 2. სამარხი კამერა.

სამარხში აღმოჩნდა ხუთი თიხის ჭურჭელი. ორი მათგანი (№ 19 და № 20) სამარხის ჩრდილო-დასავლეთ კუთხეში იდგა. № 19 ქოთანი ზემოდან ედო დასავლეთ კედელთან დაფიქსირებულ ცხვრის თავს, № 20 - ჩრდილო კედელთან აღმოჩენილ საქონლის ძვლებს. ქოთნები № 21 და № 22 გამოვლინდა სამარხის ჩრდილო-აღმოსავლეთ კუთხეში. ისინიც საქონლის ძვლებს ედო ზემოდან. № 23 ქოთანი მიცვალებულს თავთან ედგა.

მიცვალებულის მარჯვენა ხელის მაჯასთან დაფიქსირდა მძივები.

სამარხში აღმოჩნდა:



სურ. 45. სამარხი № 2. ქოთანი (ინვ. № 19).

1. ქოთანი (№ 19), თიხის (სურ. 45; ტაბ. XVIII,2), შავი ფერის ზედაპირი, შიდაპირი მოყავისფროა. კეცში წვრილი, თეთრი მინარეკებით. პირი გადამღილი აქვს, ბაკო - მრგვალი, ყელი დაბალი, მუცელი მხართან გამობერილი, ძირისკენ მკვეთრად ვიწროვდება. ძირი ბრტყელი და ვიწროა, მხარზე ოთხი ჰორიზონტალური ღარი შემოუყვება. აღმოჩნდა სამარხის ჩრდილო-დასავლეთ კუთხეში. ქოთანში იდო ცხვრის ან თხის ძვლები (ინვ. № 239).



სურ. 46. სამარხი № 2. ქოთანი (ინვ. № 20).

2. ქოთანი (№ 20), თიხის (სურ. 46; ტაბ. XVII,2) , რუხი ფერის, კეცში წვრილმარცვლოვანი მინარევებით. პირი გადაშლილია, ყელი დაბალი, მუცელი სფერული, ყელს ქვემოთ ღარი შემოუყვება.

3. ქოთანი (№ 21), თიხის (ტაბ. XVII,4,5), მოყავისფროდ გამომწვარი. კეცში წვრილმარცვლოვანი მინარევები აქვს. ზედაპირზე ჰორიზონტალური ხაზები ეტყობა. აღმოჩნდა სამარხის ჩრდილო-აღმოსავლეთ კუთხეში. ძლიერ დაზიანებულია.

4. ქოთანი (№ 22), თიხის (ტაბ. XVII,1) , ჩალისფერი ზედაპირით და შიდაპირით, ცუდად გამომწვარი. კეცი წვრილმარცვლოვანი მინარევებით. ბაკო მრგვალი, პირი გადაშლილი, ძირი ფართო და ბრტყელი. ზედაპირზე ჰორიზონტალური ღარები ეტყობა. აღმოჩნდა სამარხის ჩრდილო-აღმოსავლეთ კუთხეში. ქოთანთან იდო მსხვილფეხა საქონლის (ხარი?) ძვლები (ინვ. № 241). ძლიერ დაზიანებულია



სურ. 47. სამარხი № 2. ქოთანი (ინვ. № 23).

5. ქოთანი (№ 23), თიხის (სურ. 47; ტაბ. XVII,3) , ჩალისფერი ზედაპირითა და შიდაპირით, მუცელსა და გვერდებზე შავი ლაქები ეტყობა. პირი გადაშლილია, ბაკო მრგვალი, ყელი დაბალი. მუცელზე ორი ჰორიზონტალური, ამოღარული ხაზი შემოუყვება. აღმოჩნდა მიცვალებულის თავთან.



სურ. 48. სამარხი № 2. მძივები (ინვ. № 24).

6. მძივები (№ 24), სარდიონის (სურ. 48; ტაბ. XVIII, 1), 20 ც., ცილინდრული და ცილინდრულს მიახლოებული, არასწორი ფორმის, ნახევრადგამჭვირვალე, ღია მოწითალო-მოყავისფრო. აღმოჩნდა მიცვალებულის მარჯვენა ხელის მაჯასთან.

7. ანატკეცი (№ 25), ობსიდიანის, ოთხკუთხა ფორმისა, დაუმუშავებელი. აღმოჩნდა სამარხის ჩრდილოეთ კედელთან, შუა ნაწილში, საქონლის ძვლებთან.

8. ანატკეცი (№ 26), ობსიდიანის, მცირე ზომის, დაუმუშავებელი. აღმოჩნდა სამარხის ჩრდილოეთ კედელთან, შუა ნაწილში, საქონლის (ცხვრის) თავის ქალასთან.

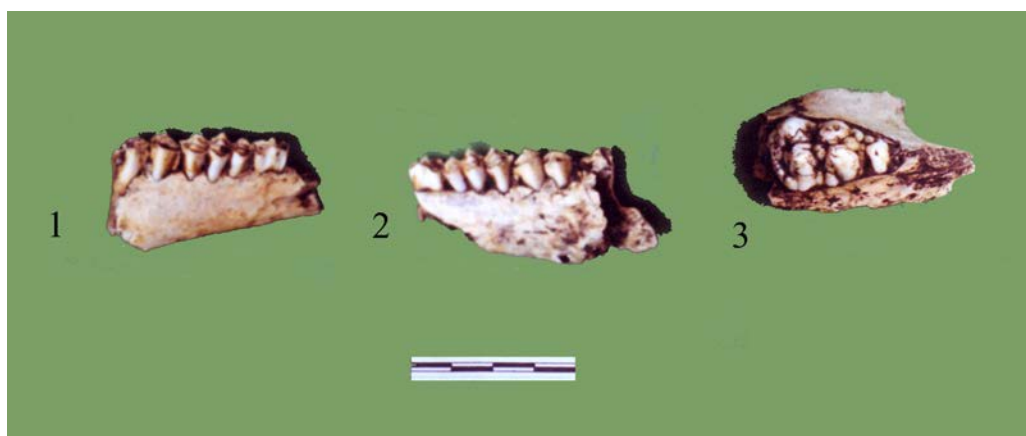

სურ. 49. სამარხი № 2.

1, 2. ბატკნის ქვედა ყბის ფრაგმენტები (ინვ. № 240).

3. შინაური ღორის ქვედა ყბის ფრაგმენტი (ინვ. 242 ბ).

9. წვრილფეხა საქონლის (ბატკნის) ჩონჩხის და ყბის ნაწილები (№ 240). აღმოჩნდა სამარხის დასავლეთ კედელთან (სურ. 49,1,2).

10. მსხვილფეხა რქოსანი საქონლის (ხარი) ჩონჩხის ფრაგმენტები (№ 241). აღმოჩნდა სამარხის ჩრდილო-აღმოსავლეთ კუთხეში.

11. მსხვილფეხა საქონლის ჩონჩხის ფრაგმენტები (№ 242). აღმოჩნდა სამარხის ჩრდილოეთ ნაწილში.

12. წვრილფეხა საქონლის ჩონჩხის ფრაგმენტები (№ 242ა). აღმოჩნდა სამარხის ჩრდილოეთ ნაწილში.

13. შინაური ღორის ყბის ფრაგმენტი (№ 242ბ) (სურ. 49,3). აღმოჩნდა სამარხის ჩრდილოეთ ნაწილში.

სამარხი № 3

ორმოსამარხია (ტაბ. XIX).

სამარხი (1,15x0,8x0,4 მ) მიმართულია ჩრდილოეთიდან სამხრეთისაკენ, აქვს კუთხეებმომრგვალებული მართკუთხედის ფორმა, ჩაჭრილია ყვითელ თიხნარ ფენაში და შევსებულია შავი ფერის წებოვანი თიხამიწით. სამარხის დასავლეთ კედელთან, ცენტრალურ ნაწილში, 0,35 მ-ის სიღრმეზე გამოვლინდა მიცვალებულის კბილები.

სამარხი უინვენტაროა.

სამარხი № 4

ორმოსამარხია (ტაბ. XX).

სამარხი კამერის ზედაპირზე რამდენიმე მცირე ზომის ქვა დადასტურდა. სამარხის ქვაყრილი მშენებლების მიერ მიწის ფენის მოხსნის დროსაა დაზიანებული.

სამარხი (1,70x0,90x0,70 მ) ყვითელი ფერის თიხამიწაშია ჩაჭრილი, დამხრობილია ჩრდილო-დასავლეთიდან სამხრეთ-აღმოსავლეთისაკენ, კუთხეებმომრგვალებული მართკუთხედის ფორმისაა.

მიცვალებული დაკრძალულია თავით ჩრდილო-დასავლეთისაკენ, მარცხენა გვერდზე, ჩონჩხის ცალკეული ძვლები მიმოფანტულია მთელ სამარხში, ამის გამო ჭირს დაკრძალვის პოზის დადგენა. ანთროპოლოგიური გამოკვლევით სამარხში დაკრძალულია 30-40 წლის ინდივიდი.

სამარხის ცენტრალურ ნაწილში აღმოჩნდა ორი თიხის ჭურჭელი, მიცვალებულის ქვედა კიდურების მახლობლად - პასტის მძივი.

სამარხში აღმოჩნდა:



სურ. 50. სამარხი № 4. ქოთანი (ინვ. № 27).

1. ქოთანი (№ 27), თიხის (სურ. 50; ტაბ. XXI,2), შავი ფერის, კეცში წვრილი თეთრი მინარევებით. პირი დაზიანებული აქვს, ყელი დაბალი, მუცელი სფერული, ძირისკენ ვიწროვდება. ძირი ვიწრო და ბრტყელია. მხარსა და მუცელზე ორი ჰორიზონტალური ღარი შემოუყვება.



სურ. 51. სამარხი № 4. ღერგი (ინვ. № 28).

2. ღერგი (№ 28), თიხის (სურ. 51; ტაბ. XXI,1), არათანაბრად გამომწვარი, ზედა ნაწილი მხარის ჩათვლით - ჩალისფერი, ქვედა - რუხი, ცეცხლის კვალი ეტყობა. პირი გადაშლილი, ბაკო მრგვალი აქვს. ბაკოზე, შიდაპირზე და პირის ქვემოთ ზედაპირზე ჰორიზონტალური ღარები აქვს. მხარზე ორი ყურია დაძერწილი, ყური დაბრტყელებულია, ნახვრეტი მცირე ზომის, მრგვალი. მუცელი თანაბრად ეშვება ვიწრო, ბრტყელი ძირისკენ, ძირზე ირიბი სხივისებური, ჭდეული ხაზები აქვს. აღმოჩნდა სამარხის ცენტრალურ ნაწილში.

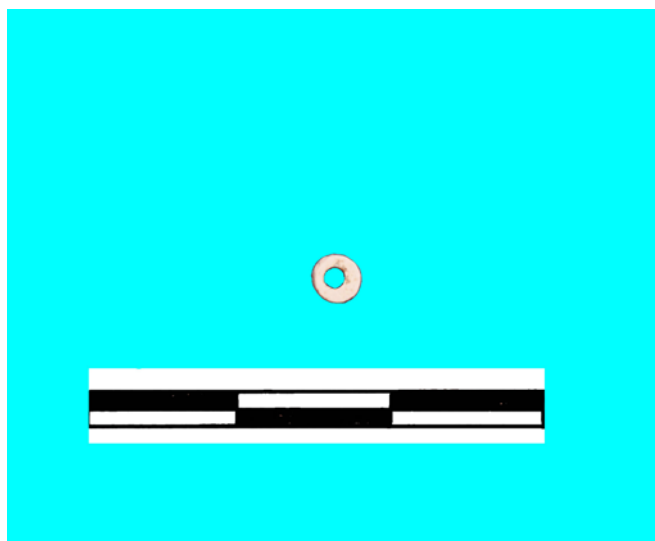

სურ. 52. სამარხი № 4. მძივი (ინვ. № 29).

3. მძივი (№ 29), „პასტის“, ანუ გაუმჭვირვალე მინის (სურ. 52; ტაბ. XXI,3), 1 ც., ცილინდრული, მცირე ზომის, ღია რუხი-მოთეთრო. აღმოჩნდა სამარხის სამხრეთ-დასავლეთ ნაწილში.

სამარხი № 5

ქვყარილიანი ორმოსამარხია.

სამარხის თავზე აღმოჩნდა საშუალო ზომის ქვები.

ორმოსამარხი ყვითელი ფერის თიხამიწაშია ჩაჭრილი (სურ. 53; ტაბ. XXII). დამხრობილია ჩრდილო-დასავლეთიდან სამხრეთ-აღმოსავლეთისკენ. კამერა კუთხეებმომრგვალებული ტრაპეციისებრი ფორმისაა (სიგრძე - 1,70 მ; სიგანე ჩრდილო-დასავლეთით - 1,0 მ, სამხრეთ-აღმოსავლეთით - 1,30 მ; სიღრმე - 0,55 მ).



სურ. 53. სამარხი № 5. საერთო ხედი.

სამარხის ცენტრში დაკრძალულია ერთი მიცვალებული თავით ჩრდილო-დასავლეთისაკენ, მარცხენა გვერდზე, კიდურებმოხრილი - ქვედა კიდურები მკვეთრადაა მოხრილი, მარცხენა ხელი მოხრილი ისე, რომ მტევანი მიტანილია მხრის წინ, მარჯვენა ხელიც მოხრილია, ხოლო მტევანი კი თეძოზე (წელის არეში) უდევს (სურ. 54).



სურ. 54. სამარხი № 5. სამარხი კამერა. დეტალი.

სამარხის ჩრდილო-დასავლეთ კუთხეში აღმოჩნდა ორი თიხის ჭურჭელი - № 30 ქოთანის ზედ ადგას № 31 ქოთანს (სურ. 53), რომელშიც იდო მსხვილფეხა საქონლის (ძროხის) ძვალი (№ 243). მიცვალებულის მენჯის ძვალთან აღმოჩნდა პატარა ზომის ჭურჭელი (№ 32ა), გულმკერდის არეში მრავლად დაფიქსირდა სარდიონისა და პასტის მძივები (№ 32-43) (სურ. 55). მიცვალებულის მარჯვენა ხელის იდაყვსა

და ნეკნებს შორის აღმოჩნდა ცილინდრული საბეჭდავი (№ 30) (სურ. 56).
№ 44 თიხის ჭურჭლის ქვეშ იღო ობსიდიანის მცირე ზომის ანატაკეცი.
ანთროპოლოგიური გამოკვლევით სამარხში დაკრძალულია 35-40
წლის ინდივიდი.



სურ. 55. სამარხი № 5. სამარხი კამერა. დეტალი.



სურ. 56. სამარხი № 5. სამარხი კამერა. დეტალი.

სამარხში აღმოჩნდა:



სურ. 57. სამარხი № 5. ქოთანი (ინვ. № 30).



სურ. 58. სამარხი № 5. ქოთანი. დეტალი (ინვ. № 30).

1. ქოთანი (№ 30), თიხის (სურ. 57; ტაბ. XXIII,3), მოჩალისფროდ, არათანაბრად გამომწვარი, მუცელზე მუქი ყავისფერი ლაქები ეტყობა. კეცში თეთრი მინარევეებით. პირი გადაშლილი აქვს, ბაკო მრგვალი, ყელი

ძალიან დაბალი, მუცელი მრგვალი, ზომიერად ეშვება ბრტყელი ძირისკენ. მუცელი ამოღარული და ნაკაწრი ჰორიზონტალური და ვერტიკალური ხაზებით (სურ. 58), ძირი კი ირიბი სხივისებური ჭდეული ხაზებითაა შემკული. აღმოჩნდა სამარხის ჩრდილო-დასავლეთ კუთხეში.



სურ. 59. სამარხი № 5. ქოთანი (ინვ. № 31).

2. ქოთანი (?) (№ 31), თიხის (სურ. 59; ტაბ. XXIII,2), შავი ფერის, კეცში წვრილი თეთრი მინარევეებით. პირგადაშლილი, ბაკო მრგვალი, ყელი დაბალი, ყელი და მხარი, მხარი და მუცელი წიბოებითაა გამოყოფილი ერთმანეთისაგან. მხარზე წერტილოვანი და ამოღარული ხაზებით შესრულებული სამკუთხედების რიგია გამოსახული. ძირი ბრტყელი აქვს. ძირზე ნაპრიალები ხაზებით ჯვარია გამოსახული. აღმოჩნდა სამარხის ჩრდილო-დასავლეთ კუთხეში (მიცვალებულის თავთან).



სურ. 60. სამარხი № 5. კოჭობი (ინვ. № 31ა).

3. კოჭობი (№ 31 ა), თიხის (სურ. 60; ტაბ. XXIV,11), მცირე ზომის, ჩალისფერი, არათანაბრად გამომწვარი, ხელით ნაძერწი; პირმოყრილი, სფერულტანიანი, ძირი ბრტყელი, მუცელზე ყურისებრი, ოვალურ-განიკვეთიანი შვერილი აქვს მიძერწილი. აღმოჩნდა მიცვალებულის ბარძაყის ძვლებთან.



სურ. 61. სამარხი № 5. მძივები (ინვ. № 32).

4. მძივები (№ 32), სზვადასზვა (სურ. 61; ტაბ. XXIV,1-3), 19 ცალი (17 ც. - მთელი - 2 ც. - 5 ფრაგმენტის სახით); 10 ც. - სარდიონის, 5 ც. - მინის, 4 ც. - ლითონის (?). სარდიონის მძივები - სფერულს, ან ცილინდრულს მიახლოებული, არასწორი ფორმის. მინის მძივებიდან - 2 ც. გაუმჭვირვალე („პასტის“), ცილინდრული, 1 - ნახევრადგამჭვირვალე, ლურჯი ფერის, ცილინდრული, 1 ც. - რუხი ფერის, სამმაგი, 1 ც. - გამჭვირვალე, ღია ცისფერი. ლითონის - ბრტყელი, მრგვალი ფირფიტა, შუაში ნახვრეტით, მუქი რუხი ფერის. აღმოჩნდა თავის ქალას გარშემო. მძივების ასხმასთან ერთად ინახება კვარცის (?) მცირე ზომის ანატკეცი.

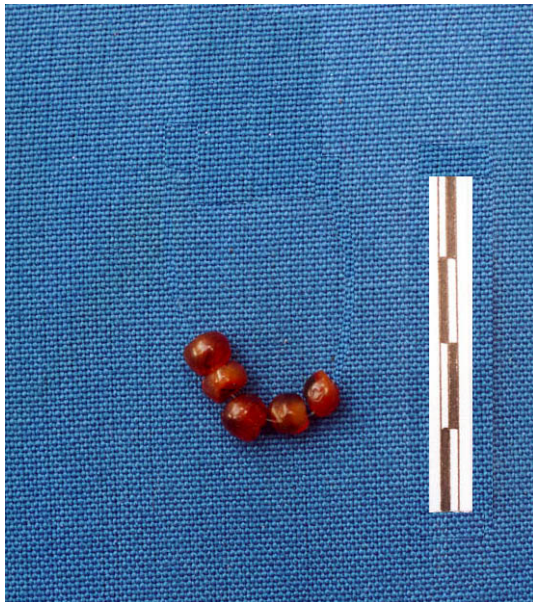

სურ. 62. სამარხი № 5. მძივები (ინვ. № 33).

5. მძივები (№ 33), სარდიონის (სურ. 62; ტაბ. XXIV,22), 5 ცალი; 2 ც. - სფერული და 3 ც. ცილინდრულს მიახლოებული ნახევრადგამჭვირვალე, ღია მოყავისფრო. აღმოჩნდა თავის ქალას ალებისას.



სურ. 63. სამარხი № 5. მძივები (ინვ. № 34).

6. მძივები (№ 34), სხვადასხვა (სურ. 63; ტაბ. XXIV,4), 17 ცალი. აქედან 15 ც. - სარდიონის, 1 ც. - მინის (?), 1 ც. - ლითონის (?). სარდიონის - 1 ც. სფერული, გაუმჭვირვალე, ღია ყავისფერი; 14 ც. - ცილინდრულს მიახლოებული, არასწორი ფორმის, ნახევრადგამჭვირვალე, ღია მოწითალო-მოყავისფრო. აღმოჩნდა ყელ-კისრის არეში.

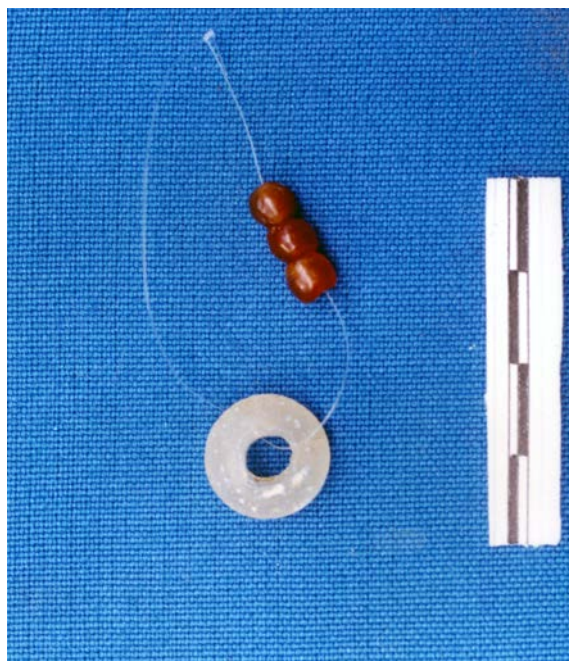

სურ. 64. სამარხი № 5. მძივები (ინვ. № 35).

7. მძივები (№ 35), სხვადასხვა (სურ. 64; ტაბ. XXIV,9,10), 4 ცალი, აქედან 3 ც. - სარდიონის, 1 ც. - მინის. სარდიონის მძივები - სფერულს მიახლოვებული, ნახევრადგამჭვირვალე, ღია მოწითალო-მოყავისფრო. მინის მძივი - ბიკონუსური (წიბო არამკვეთრია), ნახევრადგამჭვირვალე, ღია რუხი-მოთეთრო. აღმოჩნდა მარცხენა მხართან.

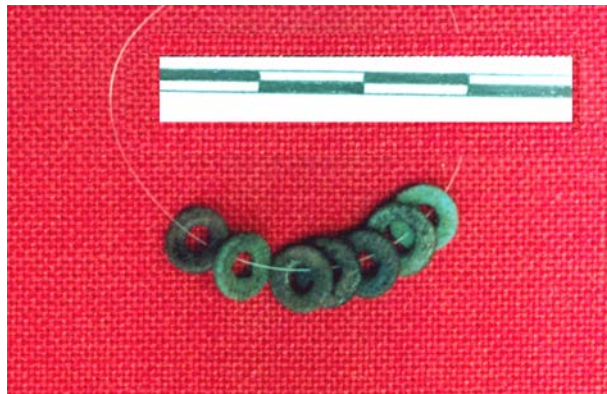

სურ. 65. სამარხი № 5. მძივები (ინვ. № 36).

8. მძივები (№ 36), ლითონის (?), 7 ცალი მთელი და 6 ფრაგმენტი (სურ. 65; ტაბ. XXIV,16), ბრტყელი, მრგვალი ფირფიტა, შუაში ნახვრეტით, მუქი რუხი-მუქი მწვანე ფერის (დაჟანგული?). აღმოჩნდა მარჯვენა მხრის ზევით, ჩრდილო-დასავლეთ მხარეს.



სურ. 66. სამარხი № 5. მძივები (ინვ. № 37).

9. მძივები (№ 37), ლითონის (?), 17 ც. - მთელი, 9 – ფრაგმენტი (სურ. 66; ტაბ. XXIV,17). ბრტყელი, მრგვალი ფირფიტა, შუაში ნახვრეტით, მუქი რუხი და მომწვანო ფერის. აღმოჩნდა ნეკნებს შორის.

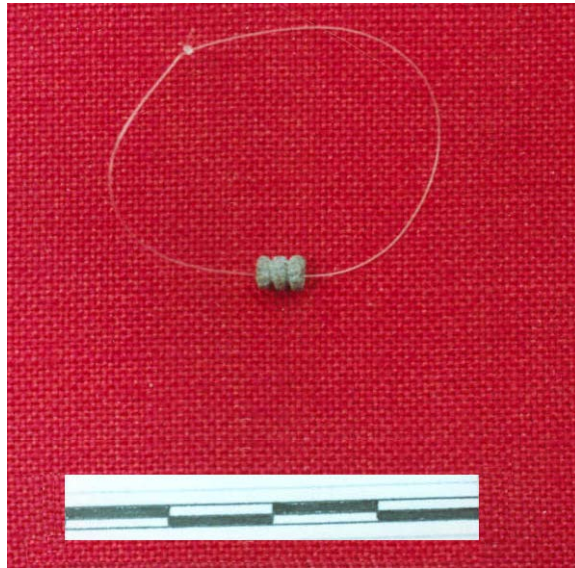

სურ. 67. სამარხი № 5. მძივი (ინვ. № 38).

10. მძივი (№ 38), 1 ც. გაუმჭვირვალე მინის (სურ. 67; ტაბ. XXIV,18), რუხი ფერის, „სამმაგი“ - ცილინდრული, ორი ირგვლივი ღარით (ღარები მკვეთრია). აღმოჩნდა ხერხემლის მალეებთან და ლავიწის ძვალთან.

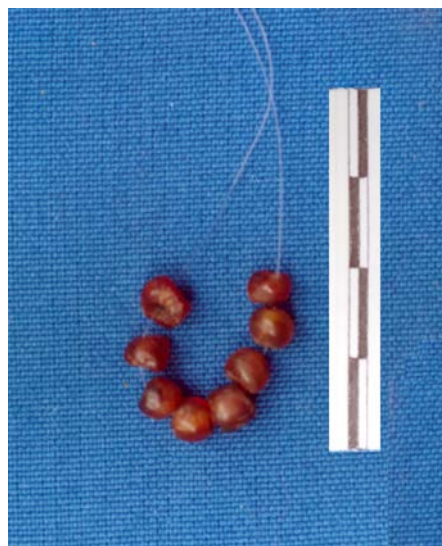

სურ. 68. სამარხი № 5. მძივები (ინვ. № 39).

11. მძივები (№ 39), სარდიონის (სურ. 68; ტაბ. XXIV,19), 8 ც. სფერულს, ან ცილინდრულს მიახლოებული, ნახევრადგამჭვირვალე, ღია მოწითალო-მოყავისფრო. აღმოჩნდა მარცხენა იდაყვთან.



სურ. 69. სამარხი № 5. მძივები (ინვ. № 40).

12. მძივები (№ 40), ლითონის (?), 17 ც. მთელი და 5 ფრაგმენტი (სურ. 69; ტაბ. XXIV,15). ბრტყელი, მრგვალი, მუქი რუხი, გლუვზედაპირიანი. აღმოჩნდა მარჯვენა ხელის მტევანსა და ნეკნებს შორის.

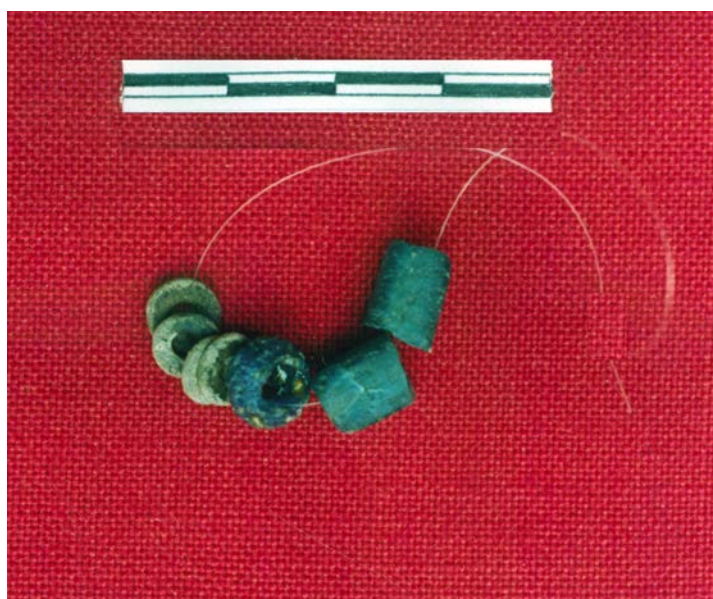

სურ. 70. სამარხი № 5. მძივები (ინვ. № 41).

13. მძივები (№ 41), მინის, ლითონის (?), 6 ცალი (სურ. 70; ტაბ. XXIV,12-14). აქედან 2 ც. მინის (ერთი მძივი ორი ფრაგმენტის სახითაა წარმოდგენილი), 4 ც. - ლითონის. მინის მძივებიდან ერთი - დაბალცილინდრული, გამობერილზედაპირიანი, გაუმჭვირვალე, ლურჯი ფერის; მეორე - ოთხწახნაგა, ნახევრადგამჭვირვალე, ლურჯი-მუქი ცისფერი, მძივი ორი ფრაგმენტის სახითაა წარმოდგენილი. ლითონის (?) მძივები - ბრტყელი, მრგვალი, მუქი რუხი, გლუვზედაპირიანი. აღმოჩნდა მარჯვენა ხელის მტევანსა და ნეკნებს შორის.



სურ. 71. სამარხი № 5. მძივები (ინვ. № 42).

14. მძივები (№ 42), ქვის და მინის, 2 ცალი (სურ. 71; ტაბ. XXIV,20,21), ქვის მძივი - კვარცის ჯგუფის (სარდიონის?), გაუმჭვირვალე, ღია ყავისფერი, რუხლაქებიანი, ცილინდრულს მიახლოებული ფორმის. კიდე ატკეცილია (დაზიანება ნახვრეტის გაკეთებისას?). მინის მძივი - ცილინდრული, მოშავო-მუქი ლურჯი ფერის, ირიზებული (ზედაპირზე ფორებიანი - მცირე ზომის ფოსოები), ნახევრადგამჭვირვალე (?). აღმოჩნდა ნეკნებს შორის.



სურ. 72. სამარხი № 5. მძივები (ინვ. № 43).

15. მძივები (№ 43), სარდიონის, მინის, ლითონის (?) (სურ. 72; ტაბ. XXIV,5-8), 17 ც. მძივი და 3 ფრაგმენტი (2 ფრაგმენტი ერთი მძივისაა): 7 ც. - სარდიონის, 1 ც. - მინის, 9 ც. და 3 ფრაგმენტი - ლითონის. სარდიონის მძივები – უმეტესობა სფეროსებურია, ერთი კი ცილინდრულს მიახლოებული ფორმისაა; ნახევრადგამჭვირვალე, ღია მოწითალო. მინის მძივი - დაბალცილინდრული, გამობერილზედაპირიანი; ნახევრად გამჭვირვალე, ლურჯი ფერის. ლითონის (?) მძივები - ბრტყელი, მრგვალი, მუქი რუხი, გლუვზედაპირიანი. ერთი მძივი (2 ფრაგმენტით წარმოდგენილი) განსხვავებულია - რგოლის მსგავსი. მძივები ძირითადად აღმოჩნდა გულ-მკერდის არეში.



სურ. 73. სამარხი № 5. საბეჭდავი (ინვ. № 44).

საბეჭდავის გაშლილი ჩანახატი.



სურ. 74. სამარხი № 5.
საბეჭდავი (ინვ. № 44).



სურ. 75. სამარხი № 5. საბეჭდავი
(ინვ. № 44).

16. საბეჭდავი (№ 44), გაუმჭვირვალე მინის („პასტის“?, ქვის?, ვიზუალურად მასალის ზუსტი განსაზღვრა ვერ ხერხდება), ცილინდრული (ნახვრეტი მიმართულია ცილინდრის სიმაღლზე), გამოსახულებიანი - ერთმანეთის პირისპირ წაჩოქილი მამაკაცი, ხელში „კვერთხით,“ და ჯიხვი; ცისფერი (ზედაპირი - „ფონი“ - მოვარდისფრო-მორუხო ელფერის, ჩაღრმავება-გამოსახულება - ცისფერი); სიგრძე - 21,5 მმ, დმ - 8,5-9,5მმ-ს შორის მერყეობს, ნახვრეტის დმ - 3,5 მმ. (ცილინდრი ოვალურგანიკვეთიანი) ზედაპირი მთლიანად დაფარული ჩაღრმავებული გამოსახულებებით (სურ. 73-75; ტაბ. XXIII,1): მარჯვენა მხარეს

(აღწერილია დედნის, და არა ანაბეჭდის მიხედვით) გამოსახულია წაჩოქილი მამაკაცი, თავით პროფილში მარცხნივ, ტანით - en face (სურ. 75); მარჯვენა ხელში „კვერთხის“ ღერო (ტარი) უჭირავს (სურ. 73), მარცხენა - მოხრილია წელთან, მარჯვენა ფეხი სწორი კუთხით მოხრილია, მარცხენა მუხლით დაყრდნობილია „საფუძველს.“ მარცხენა მხარეს გამოსახულია ჯიხვის მთლიანი ფიგურა პროფილში მარჯვნივ; ჯიხვის ორივე რქა და ოთხივე კიდურია წარმოდგენილი; კიდურები ორორი, ერთმანეთთან კუთხით შეერთებული ღარებით გამოისახება. ჯიხვი ეყრდნობა (დგას) „საფუძველს“ (ტახტი?), წარმოდგენილს სწორხაზოვნად მიმართული ღარითა და მის ქვემოთ, ორი ირიბი ჯვრით. ჯიხვისა და წაჩოქილი ფიგურის გამყოფია „კვერთხი“ - შვეულად მიმართული ღერო (ტარი) ზემოთ ბოლოვდება ირიბი ჯვრით. გამოსახულებები სქემატურია - ხაზოვანი, დაკუთხული; ორივე მხრიდან შემოსაზღვრულია (ზემოთ და ქვემოთ) ირგვლივი ღარებით (კიდესთან თითო ირგვლივი ღარია).

17. ანატკეცი (№ 45), ობსიდიანის, შავი ფერის, მცირე ზომის. აღმოჩნდა სამარხის ჩრდილო-დასავლეთ კუთხეში, № 30 ქოთნის ქვეშ.

18. მსხვილფეხა საქონლის ძვლების ფრაგმენტები (№ 243). აღმოჩნდა № 30 ქოთანში.

სამარხი № 6

ქვაყრილიანი ორმოსამარხია (სურ. 76-77; ტაბ. XXV).

ყრილი შემორჩენილია ფრაგმენტულად.

სამარხი ორმო (სურ. 78) ჩაჭრილია მოყვითალო ფერის თიხნარ ფენაში, დამხრობილია ჩრდილოეთიდან სამხრეთისაკენ. სამარხს (1,9x1,35x1,1 მ) მომრგვალებულკუთხეებიანი მართკუთხედის ფორმა აქვს. სამარხის კედლები უსწორმასწოროა, ორმო შევსებულია შავი ფერის მკვრივი კონსისტენციის მიწით. კედლებს ემჩნევა გამოყენებული იარაღის კვალი.



სურ. 76. სამარხი № 6. სამარხ კამერაში ჩაცვენილი ქვები. II ღონე.

მიცვალებული დასვენებულია შავი ფერის ფენაზე სამარხის ცენტრში, თავით ჩრდილოეთით, კიდურებმოკეცილი, მარჯვენა გვერდზე. ზედა კიდურები სახის წინ უწყვია. ჩონჩხის სიგრძე - 0,95 მ., სიგანე ბარძაყის ძვალთან - 0,43 მ., მარჯვენა მხრის ძვალის სიგრძე - 0,95 მ., ფალანგების სიგრძე - 0,12 მ., თავის ქალას ძვლები ძლიერ დაზიანებულია, ქვედა ყბა ჩამოვარდნილია გულმკერდის არეში, ლავიწის ძვალი გადაადგილებულია 8 სმ-ით. თავის ქალას ადგილზე შეინიშნება მუქი ყავისფერი ლაქები.

ანთროპოლოგიური გამოკვლევით სამარხში დაკრძალულია 40-45 წლის ინდივიდი.



სურ. 77. სამარხი № 6. სამარხ კამერაში ჩაცვენილი ქვები. III დონე.



სურ. 78. სამარხი № 6. სამარხი კამერა. საერთო ხედი.

სამარხის ჩრდილო-დასავლეთ კუთხეში დგას ქოთანის (№ 46), სამხრეთ-აღმოსავლეთ კუთხიდან 0,20 მ-ისა და აღმოსავლეთ კედლიდან 0,17 მ-ის დაშორებით დგას პატარა ქოთანის (№ 47). თიხის ჭურჭლები დამტვრეულია. თავის ქალას უკან ერთმანეთის გვერდით აღმოსავლეთიდან დასავლეთით ჩაწყობილია მძივები, საბეჭდავები და „თვალისებრი“ მძივი და ებჯინებიან თავის ქალას (სურ.79, 83-87).



სურ. 79. სამარხი № 6. სამარხი კამერა. დეტალი.

ორივე ხელის იდაყვთან ოთხ-ოთხი სარდიონის მძივი დევს (№ 56, 57; სურ. 91, 92). გულმკერდის არეში მიმოხეულია სარდიონისა და პასტის მძივები (№ 58; სურ. 93), რომელთა შორის ორი მოგრძო ოვალური მძივია. გულმკერდის არეშივე აღმოჩნდა 2 ც. ოქროს ბრტყელი ფირფიტისგან დამზადებული მძივის გარსაკრავი (№ 54, 55; სურ. 89, 90).

სამარხში აღმოჩნდა:



სურ. 80. სამარხი № 6. ქოთანი (ინვ. № 46).

1. ქოთანი (№ 46), თიხის (სურ. 80; ტაბ. XXVI,5), რუხი ფერის, კეცში წვრილმარცვლოვანი მინარევები აქვს. პირი ოდნავ გადაშლილი, ბაკო დაბრტყელებული, ყელი დაბალი, მუცელი მრგვალი, ძირი ბრტყელი. მხარზე ამოღარული ხაზები აქვს. მუცელზე სამი რელიეფური ხაზი შემოუყვება. . აღმოჩნდა სამარხის სამხრეთ-აღმოსავლეთ ნაწილში.



სურ. 81. სამარხი № 6. ქოთანი (ინვ. № 47).



სურ. 82. სამარხი № 6. ქოთანი. დეტალი (ინვ. № 47).

2. ქოთანი (№ 47), თიხის (სურ. 81; ტაბ. XXVI,4), მოჩალისფრო-მოყავისფროდ გამომწვარი, პირფართო, პირი გადაშლილი, ბაკო მრგვალი. პირის ქვემოთ ღარი და ჭდეული ირიბი ხაზები შემოუყვება (სურ. 82). ჭურჭლის მთელი ზედა და შიდაპირი ნაღარი ხაზებითაა დაფარული - ირიბი, პორიზონტალური, ვერტიკალური. მუცელი მომრგვალებულია, ძირი ბრტყელი, ძირზე სხივისებური, ამოღარული ხაზები აქვს. აღმოჩნდა სამარხის ჩრდილო-დასავლეთ კუთხეში.



სურ. 83. სამარხი № 6. მძივი (ინვ. № 48).

3. მძივი (?) (№ 48), მინის (სურ. 83; ტაბ. XXVII,8), პოლიქრომიული, 1 ც. გაუმჭვირვალე, ერთ მხარეს დაბრტყელებულია და მუქ ფონზე გამოყვანილია თეთრი წრე, რომელშიც ჩასმულია შავი ფერის „თვალი“. უდ. დმ - 13 მმ., სისქე - 6 მმ. აღმოჩნდა თავის ქალას უკან.



სურ. 84. სამარხი № 6. საბეჭდავი (ინვ. № 49).

4. საბეჭდავი (?) (№ 49), გაუმჭვირვალე მინის (?), ქვის (?) (ვიზუალურად მასალის გარკვევა ძნელია), მუქი რუხი-მოშავო ფერის, მკვრივი (ირიბი ღარების რიგების მიმართულება ემთხვევა ნახვრეტის ღერძის მიმართულებას). მართკუთხა პარალელებიპედის ფორმის (სურ. 84; ტაბ. XXVII,4), დაბალი. ფუძე და მისი მოპირდაპირე წახნაგი მთლიანად დაფარულია ორ რიგად განლაგებული წიწვოვანი გამოსახულებებით - ირიბი ღარების ურთიერთსაპირისპიროდ მიმართული ოთხი რიგით (თითოეულ რიგში - სამი ირიბი ღარია) (ე.ი. საბეჭდავის პირი და ზურგი ერთი და იგივე გამოსახულებებითაა წარმოდგენილი). ფუძის ფართობი - 11,5 მმ x 12,5 მმ. აღმოჩნდა თავის ქალას უკან.



სურ. 85. სამარხი № 6. მძივი - საბეჭდავი (?) (ინვ. № 50).

5. მძივი - საბეჭდავი (?) (№ 50), მინის (სურ. 85; ტაბ. XXVII,6), 1 ც. მრგვალი, სქელი „ფირფიტა.“ ერთ მხარეს - ბრტყელი (გლუვი, შეიმჩნევა არამკვეთრი ღარები და ღრმულები - „საფუძვლის“ ანაბეჭდი? ტექნოლოგიური ხასიათისაა?), მეორე მხარეს (ნახვრეტის ღერძის სიგრძის გასწვრივ) კონუსურად ამობურცული (ადამიანის თავის სქემატური გამოსახულება en face?); ნახევრადგამჭვირვალე, ღია ლურჯი ფერის; დმ - 19-19,5 მმ, სისქე - 3,5 მმ, ამობურცულ ნაწილთან ერთად - 9 მმ. ნაკლული, ერთ მხარეს ნახვრეტის კიდესთან, ჩამოტეხილი. აღმოჩნდა თავის ქალას უკან.



სურ. 86. სამარხი № 6. საბეჭდავი (ინვ. № 51).

6. საბეჭდავი (?) (№ 51), გაუმჭვირვალე მინის (?), ქვის (?), (ვიზუალურად მასალის გარკვევა ძნელია), ზედაპირი მწვანე, ჭრილში (ჩამოტეხილი ნაწილის მიხედვით) - რუხი ფერის, მკვრივი, მართკუთხედის ფორმის (კვადრატს მიახლოებული), სქელი ფირფიტა (სურ. 86; ტაბ. XXVII,5); ორივე მხარეს ზედაპირი თანაბრად (მცირედ) გამობერილი; ორივე მხარეს - მთლიანად დაფარული ორ რიგად განლაგებული წიწვოვანი გამოსახულებებით; ირიბი ღარების ურთიერთსაპირისპიროდ მიმართული ოთხი რიგით (თითოეულ რიგში - ოთხი ირიბი ღარია, ირიბი ღარების რიგების მიმართულება ემთხვევა ნახვრეტის ღერძის მიმართულებას). წიწვოვანი გამოსახულებები შემოსაზღვრულია ღარებით - მართკუთხა ჩარჩოთი. სწორხაზოვნად მიმართული ღარები შემოუყვება ფირფიტას გვერდებზეც (შუახაზზე). აღმოჩნდა თავის ქალას უკან.



სურ. 87. სამარხი № 6. საბეჭდავი (ინვ. № 52).

7. საბეჭდავის (?) ფრაგმენტი (№ 52), გაუმჭვირვალე მინის (?), ქვის (?), მუქი რუხი-მოყავისფრო, (ვიზუალურად მასალის გარკვევა ძნელია), მკვრივი, მართკუთხედის ფორმის სქელი ფირფიტა (სურ. 87; ტაბ. XXVII,3); ორივე მხარის ზედაპირი მთლიანად დაფარულია ორ რიგად განლაგებული წიწვოვანი გამოსახულებებით - ირიბი ღარების ურთიერთსაპირისპიროდ მიმართული ოთხი რიგით (ფრაგმენტულობის გამო თითოეულ რიგში ღარების რაოდენობის ზუსტი განსაზღვრა ვერ ხერხდება, ირიბი ღარების რიგების მიმართულება ემთხვევა ნახვრეტის ღერძის მიმართულებას). წიწვოვანი გამოსახულებები შემოსაზღვრულია

ღარებით - მართკუთხა ჩარჩოთი; სწორხაზოვნად მიმართული ღარები შემოუყვება ფირფიტას გვერდებზეც (შუახაზზე). შემორჩენილი სიგრძე - 12 მმ., სიგანე - 9,5 მმ., სისქე - 5 მმ., ნაკლულია; ერთ მხარეს ღარები მკრთალია - მოგლუვებულია. აღმოჩნდა თავის ქალასთან.



სურ. 88. სამარხი № 6. მძივები (ინვ. № 53).

8. მძივები (№ 53), სარდიონის (სურ. 88; ტაბ. XXVI,6), 12 ც. აქედან ერთი ცილინდრული, ნახევრადგამჭვირვალე, მოწითალო-ყავისფერი. დანარჩენი - სფეროსებური, ნახევრადგამჭვირვალე, ღია ყავისფერი. აღმოჩნდა თავის ქალას უკან (საბეჭდავებთან).

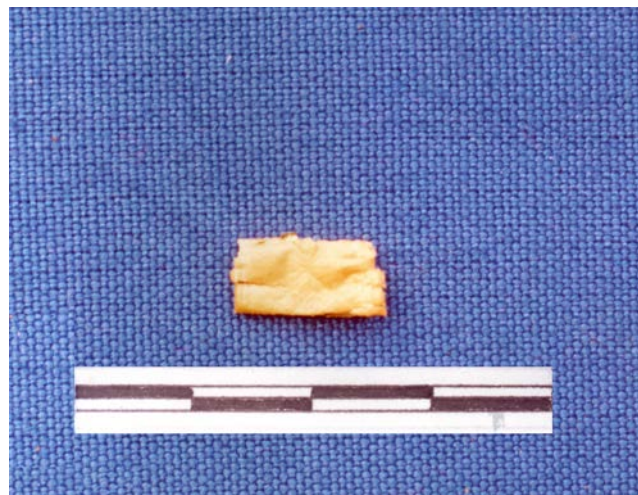

სურ. 89. სამარხი № 6. ოქროს ფირფიტა (ინვ. № 54).

9. ფირფიტის ფრაგმენტები (ცილინდრული მძივის?) (№ 54), ოქროსი (2 ფრაგმენტი), ორად მოკეცილი, კიდეები ჩამოტეხილია (სურ. 89; ტაბ. XXVII,2). ზედაპირი გაპრიალებულია, დაფარულია ურთიერთგადამკვეთი ხშირი მკრთალი ხაზებით („ღარებით“) - რომბული ბადით, შემოსაზღვრული „ხაზებით“ შედგენილი ჩარჩოთი (გამოსახულება მკრთალია). ერთი ფრაგმენტის შემორჩენილი უდიდესი სიგრძე - 11 მმ., „გვერდის“ (გაკეცილი) უდიდესი სიგანე - 6 მმ. აღმოჩნდა გულმკერდის არეში.

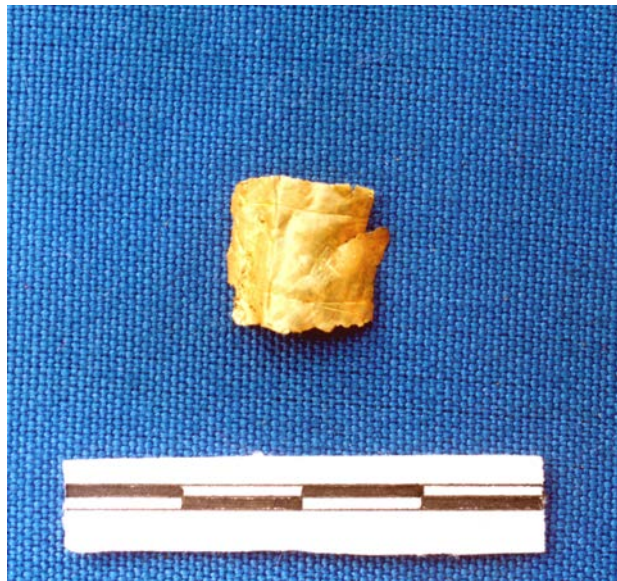

სურ. 90. სამარხი № 6. ოქროს ფირფიტა (ინვ. № 55).

10. ფირფიტის ფრაგმენტი (ცილინდრული მძივის?) (№ 55), ოქროსი, ფრაგმენტი გაშლილია, შემორჩენილია სწორხაზოვნად ჩამოჭრილი ერთი კიდე, დანარჩენი სამი კიდე ჩამოტეხილია (სურ. 90; ტაბ. XXVII,1). ზედაპირი მკრთალად გაპრიალებულია; დაფარულია ურთიერთგადამკვეთი ხშირი მკრთალი ხაზებით („ღარებით“) - რომბული ბადით, შემოსაზღვრული ასევე ხაზებით შედგენილი ჩარჩოთი (?), გამოსახულება მკრთალია (ძნელად იკითხება). შემორჩენილი უდიდესი სიგრძე - 13 მმ., უდიდესი სიგანე - 12 მმ., ოქრო - ღია ყვითელი ფერის. აღმოჩნდა გულმკერდის არეში.

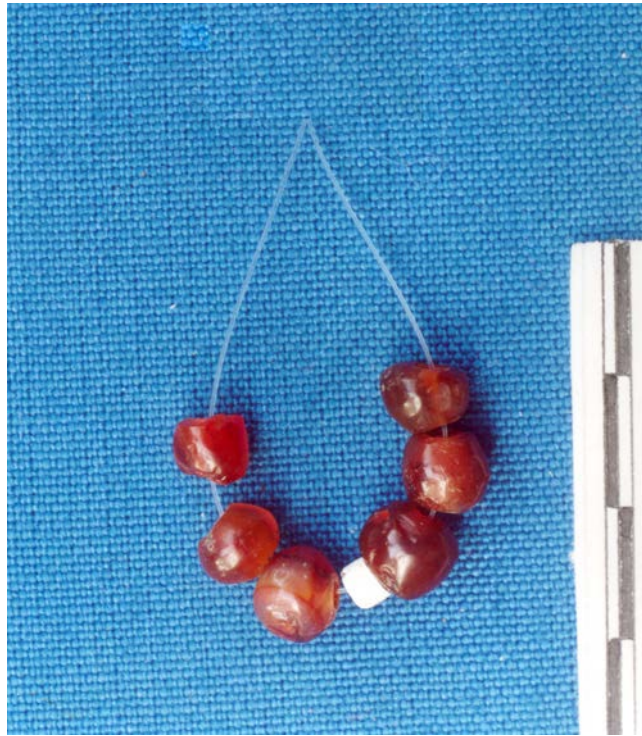

სურ. 91. სამარხი № 6. მძივები (ინვ. № 56).

11. მძივები (№ 56), სარდიონის, გაუმჭვირვალე მინის (?), ან პასტის, 7 ც., აქედან 6 ც. - სარდიონის, სფეროსებურ ფორმას მიახლოებული, ყავისფერი - მოწითალო, ნახევრადგამჭვირვალე (სურ. 91; ტაბ. XXVI,8). გაუმჭვირვალე მინის (?), ან პასტის - 1 ც., ცილინდრული, თეთრი ფერის. აღმოჩნდა მარჯვენა ხელის იდაყვთან.



სურ. 92. სამარხი № 6. მძივები (ინვ. № 57).

12. მძივები (№ 57), სარდიონის (სურ. 92; ტაბ. XXVI,7), 11 ც., აქედან ერთი - მუქი ყავისფერი, დანარჩენი - ღია ყავისფერი-მოწითალო. ნახევრადგამჭვირვალე, სფეროსებურ ფორმას მიახლოებული. აღმოჩნდა მარცხენა ხელის იდაყვის სახსართან.



სურ. 93. სამარხი № 6. მძივები (ინვ. № 58).

13. საკიდი და მძივები (№ 58), სარდიონის და სხვადასხვა (სურ. 93; ტაბ. XXVI,1-3), საკიდი 1 ც. - სარდიონის, ტოლფერდა სამკუთხედის ფორმის, „წვერში“ შესქელებული და გამჭოლნახვრეტიანი, ნახევრადგამჭვირვალე, ყავისფერი, ღია ლაქებით; ზედაპირი - გლუვი, გაპრიალებული. კიდეები - მკვეთრი, სწორხაზოვანი. სამაღლე - 19 მმ. სარდიონის მძივებიდან - 6 ც. სფეროსებური, ნახევრადგამჭვირვალე, ყავისფერი-მოწითალო, მუქლაქებიანი. 3 ც. - ცილინდრული, შუა ნაწილისკენ შესქელებული. 19 ც. - ცილინდრულს მიახლოებული. გიშრის (?) მძივის ფრაგმენტი, ცილინდრული. მინის მძივების (?) 3 ფრაგმენტიდან - 2 ფრაგმენტი ერთი მძივისაა (?), გაუმჭვირვალე, ღია რუხი-მოთეთრო. ლითონის (?) მძივების ფრაგმენტებიდან ორი - ერთი მძივისაა (სრულია), „მარცვლისებური“ (ცილინდრული). აღმოჩნდა გულ-მკერდთან.

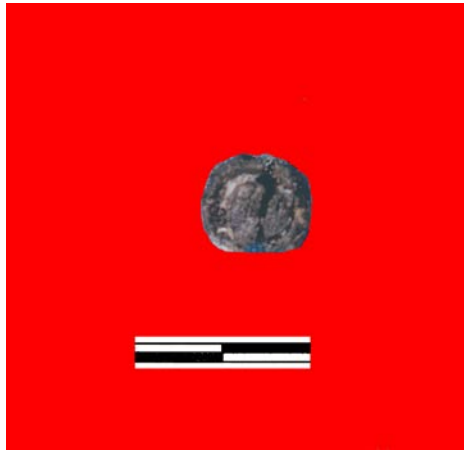

სურ. 94. სამარხი № 6. მინის (?) მძივი (ინვ. № 59).



სურ. 95. სამარხი № 6. მინის (?) მძივის ფრაგმენტი (ინვ. № 59).

14. მძივები (?) (№ 59), მინის (სურ. 94, 95; ტაბ. XXVII 9, 10), პოლიქრომიული, ერთი ცალი - სრული, მეორე - 2 ფრაგმენტის სახით. ერთი მძივი - „სფერო“ ნახვრეტის ღერძის სიგანეზე - ორივე მხრიდან დაბრტყელებული; ამჟამად მხოლოდ გაუმჭვირვალე შავი ფერის; ცალი მხარე - სადა, მეორეზე შემორჩენილია წრიული ღარი - განსხვავებული ფერის (თეთრი ?) ზოლი ამოვარდნილია; დმ - 12 მმ; სიგრძე ნახვრეტის ღერძის გასწვრივ - 11 მმ., სისქე - 6 მმ. მეორე მძივის (2 ფრაგმენტი) ფორმის და ზომის აღდგენა ვერ ხერხდება; გაუმჭვირვალე შავი და ნახევრადგამჭვირვალე ღია ყვითელი ფერის (ერთი ფრაგმენტი), შემორჩენილი სიგრძე - 7 მმ., სისქე - 5 მმ., მეორე ფრაგმენტი - გაუმჭვირვალე შავი ფერის.

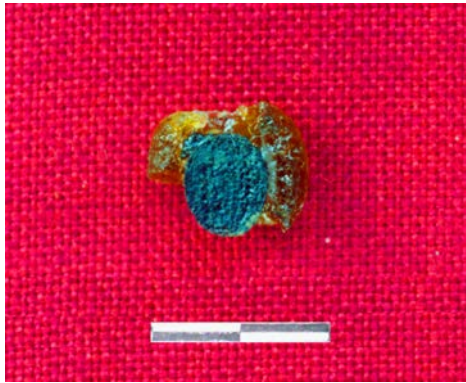

სურ. 96. სამარხი № 6. მინის მძივი (ინვ. № 60).

15. მძივის (?) ფრაგმენტი (№ 60), მინის (სურ. 96; ტაბ. XXVII,7), პოლიქრომიული, 1 ფრაგმენტი, ნახევრადგამჭვირვალე, ღია ყვითელი და გაუმჭვირვალე შავი ფერის. „სფერო“ ნახვრეტის ღერძის სიგანეზე - ორივე მხრიდან - დაბრტყელებული; ცალ მხარეს - ნახევრადგამჭვირვალე, ღია ყვითელ ფონზე გაუმჭვირვალე შავი ფერის მრგვალი „ფირფიტა“, მის ირგვლივ - ღარი (განსხვავებული ფერის ზოლისათვის).

სამარხი № 7

№ 13 სამარხის ჩრდილოეთით 2,5 მ-ის დაშორებით დაფიქსირდა შავი ლაქა, რომელშიც შეინიშნებოდა ბულდოზერის მიერ განადგურებული თიხის ჭურჭლის ფრაგმენტები. ეს ლაქა დაინომრა, როგორც სამარხი № 7, მაგრამ გათხრების შედეგად დადგინდა, რომ სამარხი განადგურებულია.

სამარხი № 8

ორმოსამარხია (ტაბ. XXVIII).

სამარხი ჩაჭრილია ყვითელ თიხნარში, მიმართულია ჩრდილოეთიდან სამხრეთისაკენ. სამარხი (2,0x1,15x0,6 მ) კუთხეებმომრგვალებული მართკუთხედის ფორმისაა (სურ. 97).



სურ. 97. სამარხი № 8. საერთო ხედი.

მიცვალებული დასვენებულია თავით ჩრდილოეთისაკენ, მარჯვენა გვერდზე, კიდურებმოკეცილი; მარჯვენა ხელი მოხრილია, მარცხენა არ შემორჩენილა; კარგადაა შემონახული თავის ქალა, მარჯვენა ხელი, ნაწილობრივ ნეკნები, ბარძაყისა და წვივის ძვლები და ტერფები. ჩონჩხს უკავია სამარხის შუა და სამხრეთი ნაწილი (სურ. 98).



სურ. 98. სამარხი № 8. საერთო ხედი.



სურ. 99. სამარხი № 8. სამარხი კამერა. დეტალი.

ჩრდილოეთ კედელთან 4 თიხის ჭურჭელია განლაგებული (სურ. 103) - სამი კედლის გასწვრივ (№ 61, 62, 63) და ერთი (№ 64) № 63 ჭურჭლის გვერდით, აღმოსავლეთის კედელთან. ჭურჭლები დაბზარულია, ყელი მხარშია ჩამჯდარი. უკეთაა შემონახული № 63 ჭურჭელი - აქვს შავი ზედაპირი, ყელზე და ტანზე ღარები შემოუყვება, მხართან სამი შვერილისებური ყური უნდა ჰქონოდა.



სურ. 100. სამარხი № 8. სამარხი კამერა. დეტალი.

№ 62 ჭურჭლის პირზე ჩამოდებულია ბრინჯაოს გრეხილფეროიანი კვერთხისებური ნივთის თავი (სურ. 100, 103-106, 113-115), T-ს მაგვარი ფორმისა, გრეხილი ღერო დაახლ. 0,57 მ სიგრძისაა და კაუჭით სრულდება, რომლის წვერი თავის ქალაზე, კეფაზეა მიბჯენილი. ნივთის მთლიანი სიგრძე 62 სმ-ია (№ 66).

სამარხის ძირზე, ჩრდილო-დასავლეთ კუთხესთან დევს ბრინჯაოს სატევარი (სურ. 103,104,106,112), წვერით ჩრდილო-დასავლეთ კუთხისკენ მიმართული (№ 65).

№ 64 ჭურჭლის და ბრინჯაოს გრეხილ ღეროს შორის, რომელიც თავისი მდებარეობით სამარხის ამ ნაწილს სიგრძივად ორ (თითქმის ტოლ) ნაწილად ჰყოფს, განთავსებულია ინსტრუმენტებისა, თუ იარაღების გროვა (სურ. 99,101-105), რომელიც ქვის, ძვლის (სურ. 127) და ბრინჯაოს ნივთებისაგან შედგება. აქ არის ორი სალესი ქვა: დიდი, მოყვითალო, რბილი ქვიშაქვისა, რომელიც დაბზარულია (№ 73) და შედარებით მცირე ზომის, შავი ქვისა, გახვრეტილი (№ 74). ორივეს ქვეშ, წვერით აღმოსავლეთისაკენ, მოჩანს ობსიდიანის თითო ისრისპირი: № 84 - დიდი

საღესი ქვის (№ 73) ქვეშ და № 83 ისრისპირი - № 74 საღესი ქვის ქვეშ.



სურ. 101. სამარხი № 8. დეტალი.



სურ. 102. სამარხი № 8. დეტალი.

საღესი ქვების ზემოთ, ჩრდილოეთისაკენ, დევს საგანგებო დანიშნულების ქვის ნივთები: გროვას ფარავს ორი ბრტყელი ქვა - მოწითალო (№ 79) და რუხი (№ 78). მათ ქვეშაა ორი პირამიდის ფორმის ნივთი, ფუძეგახვრეტილი (№№ 75, 76); ამავე ტიპის ფუძეგახვრეტილი, მოვარდისფრო ქვის ნივთია № 80 ბრტყელი რუხი ქვის გასწვრივ (№ 77). მის ქვეშ მოჩანს ბრტყელი ქვის წაგრძელებული ნივთი, ფოსოთი (№ 78), ცალ მხარეს გაგანიერებული. ბრტყელი ქვების (№№ 79, 80) ქვეშაა რუხი

ქვის ნივთი (№ 81), დიდი სალესი ქვის (№ 73-ის) დასავლეთ კიდეზე დევს ქვის ნივთი - მოთეთრო-მონაცრისფრო (№ 82). №№ 75, 76 პირამიდული ნივთების ქვეშ მოჩანს ობსიდიანის ისრისპირი (№ 85).



სურ. 103. სამარხი № 8. დეტალი.



სურ. 104. სამარხი № 8. დეტალი.

ინსტრუმენტების „გროვის“ ქვეშ გამოჩნდა ბრინჯაოს ორი ლანცეტისებური იარაღი (№ 67 და № 68), რომელთაც ძვლის ტარი აქვთ.



სურ. 105. სამარხი № 8. დეტალი.



სურ. 106. სამარხი № 8. დეტალი.

ამ ინსტრუმენტების ქვეშ გამოვლინდა ძვლის ორი, ერთი ტიპის, ნივთი (№№ 86 და 87).

ინსტრუმენტების „გროვასთან“ შეიმჩნეოდა მიწის საერთო ფონიდან გამორჩეული ლაქა. შესაძლოა, ინსტრუმენტები ეწყო საგანგებო ბუდეში, რასაც ადასტურებს ნივთების შემჭიდროებული მდებარეობაც ფიქსირების მომენტში.

სამარხის დასავლეთ კიდედთან, მიცვალებულის ტანის გასწვრივ, მოხრილი იდაყვის ქვემოთ დაფიქსირდა კაპარჭი (№ 69) (სურ. 106,107,118-122). ხის კაპარჭს ცალ მხარეს ბრინჯაოს თხელი გარსაკრავები ჰქონდა. სალტის ზედა კიდედთან დაფიქსირდა ობსიდიანის ისრისპირების (სურ. 123) გროვა (6 ც. № 70), ყველა წვერით გარეთ, სამხრეთისკენა მიმართული. კაპარჭის ნაშთზე გამოიკვეთა ხის ხუთი ღერო, რომლებიც ისრების ზროდ უნდა მივიჩნიოთ. ბუდის ბოლოსთან დევს შავი ობსიდიანის ისრისპირი წვერით ჩრდილოეთისაკენ (№ 71), ე.ი. დანარჩენი ისრისწვერების საწინააღმდეგო მიმართულებით, რაც გვაფიქრებინებს მის წვერით ქვემოთა მდებარეობას ბუდეში (სურ. 124). წმენდისას ხის (?) ფაქტურა გამოიკვეთა ბრინჯაოს სალტის გაგრძელებაზეც, იქ, სადაც ისრისპირები ელაგა (№ 70). აქვეა თოკისებური ანაბეჭდი. კაპარჭი დაფარული იყო შავი მასით, რაც ტყავის ნარჩენებს (ანაბეჭდს) უნდა წარმოადგენდეს.



სურ. 107. სამარხი № 8. დეტალი.

№ 62 თიხის ჭურჭელში საქონლის ძვლები დაფიქსირდა. ამ ჭურჭელს ცეცხლის კვალი ეტყობა.

სამარხში აღმოჩნდა:



სურ. 108. სამარხი № 8. ქოთანი (ინვ. № 61).

1. ქოთანი (№ 61), თიხის (სურ. 108; ტაბ. XXX,1), შავი ფერის, პირი დაზიანებული აქვს. ყელი და მხარი ამოღარული სარტყლითაა გამოყოფილი. მუცელი გამობერილი, ძირისკენ ვიწროვდება, მუცელზე სამი რელიეფური სარტყელი აქვს. ძირი ვიწრო და ბრტყელია.

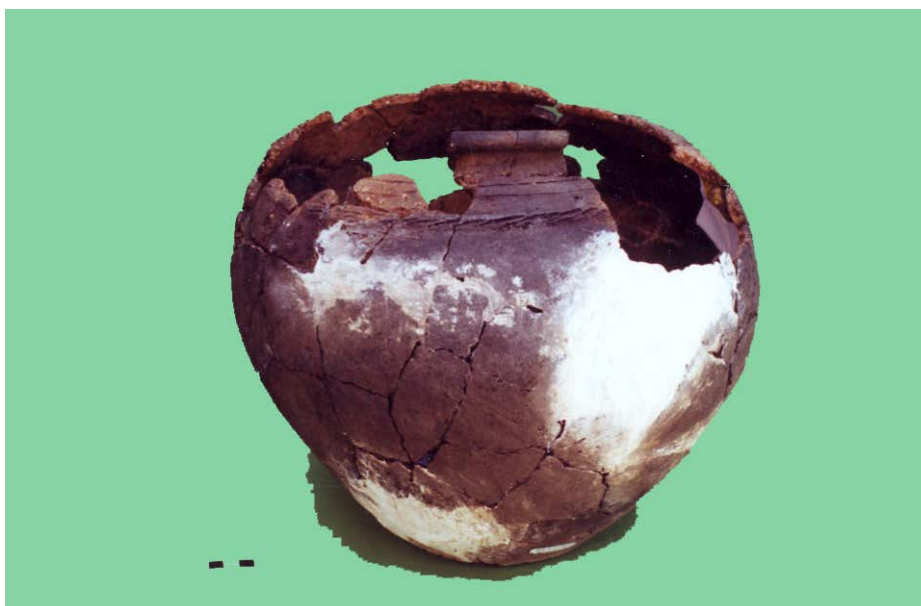

სურ. 109. სამარხი № 8. ქოთანი (ინვ. № 62).

2. ქოთან (№ 62), თიხის (სურ. 109; ტაბ. XXX,2), მოყავისფრო-მოშავოდ, არათანაბრად გამომწვარი. კეცში წვრილი, თეთრი მინარეკებით. პირგადაშლილი, ბაკო მრგვალი, მხარზე წნული რელიეფური სარტყელი შემოუყვება, რომლის ზემოთაც ორი ამოღარული სარტყელი ეტყობა. მუცელი გამობერილი, მხართან აწეული. ძირი ბრტყელი. ძირზე გვერდებისკენ სხივისებური ჭდეული ირიბი ზოლები აქვს. აღმოჩნდა სამარხის ჩრდილოეთ კედელთან, შუაში.



სურ. 110. სამარხი № 8. ღრუქუსლიანი ქილა (ინვ. № 63).

3. ღრუქუსლიანი ქილა (№ 63), თიხის (სურ. 110; ტაბ. XXIX,1), შავად გამომწვარი. პირი გადაშლილია, ბაკო მრგვალი, ყელი დაბალი, მხარსა და მუცელზე ამოღარული ჰორიზონტალური სარტყლები შემოუყვება. მუცელი სფერული აქვს. მუცელზე სამი ყურისებური ბრტყელი შვერილი აქვს. გვერდები ძირისკენ დაქანებულია. ძირი ღრუქუსლიანი.



სურ. 111. სამარხი № 8. ქოთანი (ინვ. № 64).

4. ქოთანი (№ 64), თიხის (სურ. 111; ტაბ. XXX,3), ძლიერ დაზიანებული, ზედაპირი მოშავო-მოყავისფრო, შიდაპირი - აგურისფერი. პირი გადაშლილი, ბაკო მრგვალი. აღმოჩნდა სამარხის აღმოსავლეთ კედელთან.

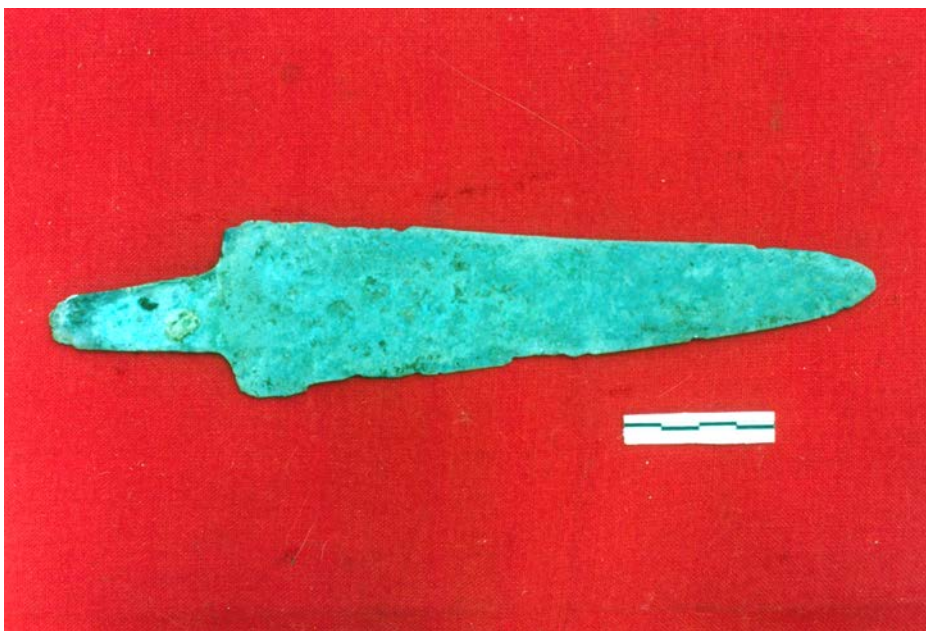

სურ. 112. სამარხი № 8. ბრინჯაოს სატეკარი (ინვ. № 65).

5. სატეკარი (№ 65), ბრინჯაოსი (სურ. 112; ტაბ. XXXIV,2), ყუნწიანი, სწორმხრებიანი, სიგრძე - 21,5 სმ; სიგანე მხრებთან - 4,7 სმ.

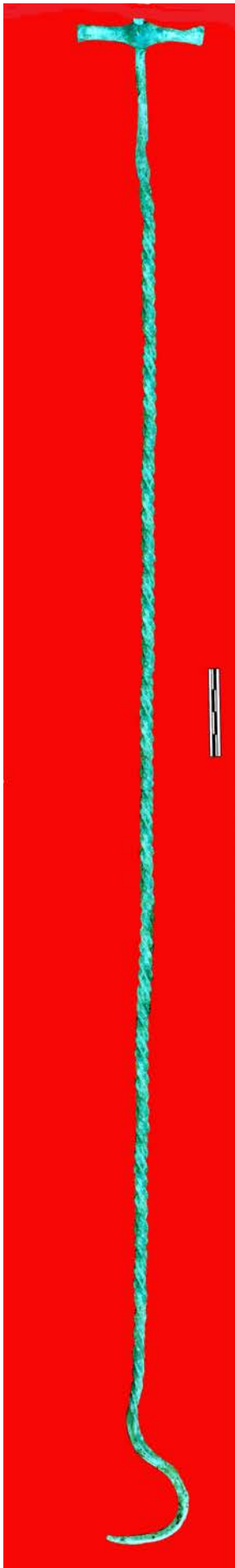

სურ. 113. სამარხი № 8. ბრინჯაოს კვერთხის მაგვარი ნივთი (ინვ. № 66).

6. კვერთხისმაგვარი ნივთი (№ 66), ბრინჯაოსი (სურ. 113; ტაბ. XXXIV,1), აქვს T-ს მაგვარი თავი და გრძელი გრეხილი ღერო, რომელიც კაუჭით ბოლოვდება (სურ. 113-115). თავის შუა ნაწილი შესქელებულია, გახვრეტილია და მასში ჩამაგრებულია ღერო. ღერო ზედა ნაწილში მრგვალგანივკვეთიანია (3-3,5 სმ-ის სიგრძეზე), შემდეგ ის ოთხკუთხაგანივკვეთიანი ხდება და 4,5 სმ-ის სიგრძიდან დაგრეხილია. გრეხილი ღეროს ოთხკუთხაგანივკვეთიანი ბოლო მორკალულ წვეტიან კაუჭში გადადის. საერთო სიგრძე - 62 სმ, გატეხილია ორად 42,5+19,5 სმ. ნივთის თავი № 62 ჭურჭლის პირზე იდო, კაუჭის წვერი კი თავის ქალას კეფაზე ჰქონდა მიდებული.



სურ. 114. სამარხი № 8. ბრინჯაოს კვერთხის მაგვარი ნივთის დეტალი (ინვ. № 66).



სურ. 115. სამარხი № 8. ბრინჯაოს კვერთხის მაგვარი ნივთის დეტალი (ინვ. № 66).



სურ. 116. სამარხი № 8. ბრინჯაოს ლანცეტისებური ნივთი (ინვ. № 67).

7. ლანცეტისებური ნივთი (№ 67), ბრინჯაოსი (სურ. 116; ტაბ. XXXI,2), თხელი პირით და ოთხწახნაგა, ბოლოსკენ დავიწროებული ყუნწით. პირის ქვედა ნაწილში (ყუნწთან) გადატეხილია. იარაღს ჰქონდა ძვლის ტარი, ლულოვანი ძვლისგან დამზადებული. აღმოჩნდა ქვის ნივთების ქვეშ, ძვლის ნივთების თავზე, „ინსტრუმენტების“ გროვაში.



სურ. 117. სამარხი № 8. ბრინჯაოს ლანცეტისებური ნივთი (ინვ. № 68).

8. ლანცეტისებური ნივთი (№ 68), ბრინჯაოსი (სურ. 117; ტაბ. XXXI,1), თხელი პირით და ბოლოსკენ გათხელებული ყუნწით. იარაღს ჰქონდა ლულოვანი ძვლისაგან დამზადებული ტარი. აღმოჩნდა „ინსტრუმენტების“ გროვაში.



სურ. 118. სამარხი № 8. დეტალი. კაპარჭი.



სურ. 119. სამარხი № 8. დეტალი. კაპარჭი.



სურ. 120. სამარხი № 8. დეტალი. კაპარჭი.



სურ. 121. სამარხი № 8. დეტალი. კაპარჭი.



სურ. 122. სამარხი № 8. დეტალი. კაპარჯი.

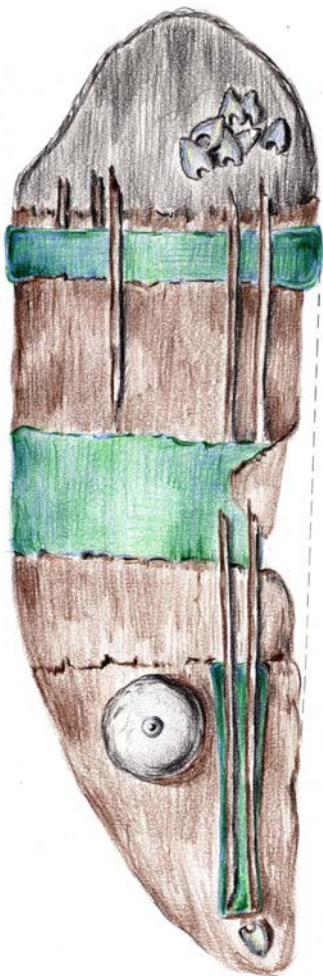

სურ. 123. სამარხი № 8. კაპარჯი.

ჩანახატი.

9. კაპარჯის ფრაგმენტები (№ 69), ბრინჯაოსი, ხის, ტყავის (სურ. 123; ტაბ. XXXII,1). კაპარჯი იდო ზედაპირით სამარხის იატაკზე (სურ. 118-122). კაპარჯის ერთი სიგრძივი გვერდი, რომელიც დასავლეთი კედლის გასწვრივ მდებარეობდა, სწორია, მეორე კი - მომრგვალებული. ხის თხელი ფიცრებისაგან შეკრულ კაპარჯს ტყავი ჰქონდა შემოკრული. ხის ნაშთის მიხედვით დაფიქსირდა კაპარჯის პირი, რომლის ქვემოთ 1,5 სმ-ის დაშორებით, ხისა და ტყავის

ფაქტურის ქვეშ დაფიქსირდა ბრინჯაოს თხელი ფირფიტა (დეტალი № 1) (ტაბ. XXXIII,1), რომელიც პირის მიმართ პარალელურად დევს.

ფირფიტის ბოლოები მოხრილია ზემოთკენ (კაპარჯის ზურგის მხარისკენ) კაუჭისებურად. კაპარჯის ბოლოსთან დაფიქსირდა ფირფიტა (დეტალი № 2), რომელიც იღო კაპარჯის სწორი გვერდის გასწვრივ და პირთან მიმართებაში ვერტიკალურად. № 1 და № 2 დეტალებს შორის, კაპარჯის შუა წელზე დაფიქსირდა მართკუთხა ფორმის ბრინჯაოს თხელი ფირფიტა (დეტალი № 3) (ტაბ. XXXIII,2), რომელიც კაპარჯის პირისა და № 1 დეტალის პარალელურად დევს. კაპარჯის ბოლოსთან, № 2 დეტალის გვერდით დაფიქსირდა წრიული ფორმის გუმბათისებურად ამობურცული ზედაპირის მქონე დეტალი № 4, რომელსაც შუაში კოპისებური ბურცობი აქვს (ტაბ. XXXIII,4). კაპარჯის პირიდან 15 სმ-ის დაცილებით შავი მომრგვალებული ლაქა დაფიქსირდა, რომელსაც წნული ბორდიური შემოსაზღვრავდა (თოკისებური). კაპარჯის მთელ სიგრძეზე აღმოჩნდა ისრის ორი ზრო. ორივე იღო №№ 1, 2 და 3 დეტალებზე. კიდევ სამი ზროს ფრაგმენტი დაფიქსირდა № 1 დეტალზე, კაპარჯის მომრგვალებული გვერდის მახლობლად. ბრინჯაოს ფირფიტები (№№ 1, 2 და 3 დეტალები) კაპარჯის ზედაპირზე იყო დამაგრებული. კაპარჯის პირთან, სამხრეთის მიმართულებით იღო 7 ისრისპირი (6 ობსიდიანის და 1 კაჟის), ხოლო კაპარჯის ბოლოსთან - 1 ობსიდიანის ისრისპირი (ინვ. №№ 70-72). კაპარჯი დაზიანებულია და არ აღდგება. აღმოჩნდა სამარხის დასავლეთ კიდეტან, მიცვალებულის ტანის გასწვრივ, მოხრილი იდაყვის ქვემოთ.

კაპარჯი მოიჭრა მიწის ბელტთან ერთად. ნივთზე ჩატარდა მიკრორენტგენო-სპექტრული ანალიზი (№ 1 და № 4 დეტალები). ანალიზის შედეგად დადგინდა, რომ დეტალი № 1 შეესაბამება ბრინჯაოს, სადაც მალეგირებული ელემენტი კალა იყო. დღესდღეობით ლითონური გული თითქმის მთლიანად არის გადასული ჟანგეულში. ყველა ლოკალური წერტილიდან აღებულ სინჯში დაფიქსირდა რკინის ძალზე მცირე პროცენტული შემცველობა. დეტალ № 4-ში არ დაფიქსირებულა ლითონის კვალი. მიკროსკოპული დათვალიერებისას დანახული მასის არაერთგვაროვნება გვაფიქრებინებს, რომ შესაძლოა ეს იყო რაიმე ორგანული მასალა, რომელიც დღეისათვის განლეულია და მისი იდენტიფიცირება შეუძლებელია. სამუშაოები ჩატარდა საქართველოს ტექნიკური უნივერსიტეტის მინერალოგიის, პეტროლოგიისა და

გეოქიმიის კათედრაზე - გეოლოგიისა და მინერალური ნივთიერებათა კვლევის დიაგნოსტიკისა და გადამუშავების რესპუბლიკურ ცენტრში.⁴



სურ. 123ა. სამარხი № 8. ობსიდიანის და კაჟის ისრისპირები (ინვ. №№ 70,71).

10. ისრისპირები (№ 70), ობსიდიანის (სურ. 123ა, 2-7; ტაბ. XXXIII,7-12), 6 ცალი, შავი ფერის, გამჭვირვალე, ტრაპეციისებურად ფუძემოლარული. ამათგან 1 შედარებით მოგრძო, კარგად გამოყვანილი. აღმოჩნდა კაპარჯის პირთან.

11. ისრისპირი (№ 71), კაჟის (სურ. 123ა,1; ტაბ. XXXIII,6)), რუხი-მოთეთრო ფერის, ტრაპეციისებურად ფუძემოლარული. აღმოჩნდა კაპარჯის პირთან.

⁴ სამუშაოების ჩატარებაში მონაწილეობა მიიღეს ნ. კალანდაძემ და ნ. ოქრუაშვილმა



სურ. 124. სამარხი № 8. ობსიდიანის ისრისპირი (ინვ. № 72).

12. ისრისპირი (№ 72), ობსიდიანის (სურ. 124; ტაბ. XXXIII,13), 1 ც., შავი, გამჭვირვალე, ტრაპეციისებურად ფუძემოლარული. აღმოჩნდა კაპარჯის ბოლოსთან.



სურ. 125. სამარხი № 8. სალესი ქვა (ინვ. № 73).

13. სალესი (№ 73), ქვიშაქვის, წარმოდგენილია 6 ფრაგმენტით (4 დიდი და 2 მცირე), განიკვეთში ოვალური ფორმისაა (სურ. 125; ტაბ. XXXV,1). თავები მომრგვალებული აქვს, ერთი მხარე შევიწროებულია. ზედაპირზე შეიმჩნევა შავი ფერის ნივთიერების (?) ნარჩენები. აღმოჩნდა

„ინსტრუმენტების“ გროვაში, № 64 ჭურჭელსა და ბრინჯაოს კვერთხისმაგვარი ნივთის გრეხილ ღეროს შორის.



სურ. 126. სამარხი № 8. სალესი ქვა (ინვ. № 74).

14. სალესი (№ 74), რიყის ქვის (სურ. 126; ტაბ. XXXVI,2), რუხი-მოშავო ფერის, ჭრილში ოვალური ფორმის. სამაგრი ნახვრეტი ორმხრივად დამუშავებული, ძაბრის ფორმის სიმეტრიული ჩაღრმავებით. პირდაპირი დანიშნულების გარდა ის გამოიყენებოდა სანაყად. რაზეც მიუთითებს სალესის ბოლოში მრავალი წვრილი ჩანაჭდეკები. აღმოჩენილია „ინსტრუმენტების“ გროვაში.



სურ. 127. სამარხი № 8. 1-10. ქვის ნივთები „ინსტრუმენტების“ გროვიდან (ინვ. №№ 74-82ა).



სურ. 128. სამარხი № 8. ქვის ნივთი (ინვ. № 75).

15. თავწაკვეთილი პირამიდისებური ფორმის ნივთი (№ 75), ქვის, ღია ნაცრისფერი, „საწაფისებური“ ფორმის (სურ. 127, 4; 128; ტაბ. XXXVI, 4). ჭრილში ოთხკუთხა განივკვეთიანია. ზედაპირი მოსწორებული აქვს. ერთ-ერთ წახნაგს დაუყვება ჰორიზონტალურად განლაგებული ორი ასიმეტრიული, ჩაღრმავებული ღარი. ძირი მოუსწორებელი, ერთ მხარეს გასდევს ამოღარული ზოლი. ნივთი ნაკლულია. ჩამოტეხილი აქვს ზედა ნაწილის კუთხე. ნივთს, ტანის გასწვრივ, ძირის მხრიდან სიმეტრიული მრგვალი ფორმის ნახვრეტი აქვს (ნახვრეტი არ არის გამჭოლი). აღმოჩენილია „ინსტრუმენტების“ გროვაში.



სურ. 129. სამარხი № 8. ქვის ნივთი (ინვ. № 76).

16. თავწაკვეთილი პირამიდისებური ფორმის ნივთი (№ 76), ქვის, მონაცრისფრო-მოთეთრო, „საწაფისებური“ ფორმის (სურ. 127,1; 129; ტაბ. XXXVI,3). ჭრილში მართკუთხედი ფორმისა, ზედაპირმოსწორებული, კუთხეებმომრგვალებული, ზედაპირდამსკლარი (ფორებიანი ქვა). ნივთს შიდა მხრიდან დაუყვება მრგვალი ფორმის ნახვრეტი. ნივთი ნაკლულია. ერთ მხარეს ჩამოტეხილი აქვს გვერდის ნაწილი. აღმოჩენილია „ინსტრუმენტების“ გროვაში.



სურ. 130. სამარხი № 8. ქვის ნივთი (ინვ. № 77).

17. თავწაკვეთილი პირამიდისებური ფორმის ნივთი (№ 77), ქვის, ღია ნაცრისფერი, „საწაფისებური“ ფორმის (სურ. 127,3; 130; ტაბ. XXXVI,1). განივკვეთში მართკუთხედის ფორმის. ნივთს სიმეტრიული მრგვალი ნახვრეტი დაუყვება (ნახვრეტი არ არის გამჭოლი). ერთ-ერთი გვერდის წიბოსთან დატანილია ნიშანი (კვეთის ტექნიკით შესრულებული): სწორ ირიბად დატანილ ხაზზე ექვსი სწორი ჭდეა გამოსახული. აღმოჩენილია „ინსტრუმენტების“ გროვაში.



სურ. 131. სამარხი № 8. სალესი ქვა (ინვ. № 78).

18. ქვის ნივთი (№ 78), ნაცრისფერი, ერთი ბოლო შევიწროვებულია ნაპირები მომრგვალებული აქვს (სურ. 131; ტაბ. XXXV,4). ერთ მხარეს გვერდის ნაპირთან ღრმა ფოსოთი. ნაპირები შეთხელებული და ატკეცილია. ზედაპირზე ემჩნევა კორიზონტალურად განლაგებული ნაკაწრები (ხეხვის კვალი), ანალოგიური კვალი შეიმჩნევა ნივთის მეორე მხარეს.



სურ. 132. სამარხი № 8. სალესი ქვა (ინვ. № 79).

19. სალესი (№ 79), მოწითალო პემზის (სურ. 127,8; 132; ტაბ. XXXVI,4), გლუვზედაპირიანია და ერთი გვერდი მომრგვალებული აქვს. მეორე მხარეს ნაპირები შეთხელებულია. აღმოჩენილია „ინსტრუმენტების“ გროვაში.



სურ. 133. სამარხი № 8. სალესი ქვები (ინვ. № 80, 81).

20. სალესი (№ 80), ფოროვანი რუხი ქვის (სურ. 127,6; 133,2; ტაბ. XXXVI,5), ნახევარწრის ფორმისაა. ზედაპირი ორფერდაა. ნივთის ერთი მხარე ოდნავ დაზიანებულია. აღმოჩენილია „ინსტრუმენტების“ გროვაში, ბრტყელი ქვების ქვეშ.

21. სალესი (№ 81), ფოროვანი რუხი ქვის (სურ. 127,5; 133,1; ტაბ. XXXVI,6), მოგლუვებული ზედაპირით, ნახევარწრის ფორმის, ერთი მხარე მოტეხილი აქვს. აღმოჩენილია „ინსტრუმენტების“ გროვაში.



სურ. 134. სამარხი № 8. სალესი (ინვ. № 82).

22. სალესი (№ 82), ფოროვანი რუხი ქვის (სურ. 127,9; 134; ტაბ. XXXV,5), არასწორი ტრაპეციის ფორმის, გლუვზედაპირიანი. ერთი გვერდი მოსწორებულზედაპირიანი, მეორე მკვეთრად შეთხელებული. აღმოჩენილია „ინსტრუმენტების“ გროვაში.



სურ. 135. სამარხი № 8. ქვის ნივთი (ინვ. № 82ა).

23. ქვა (№ 82ა), მონაცრისფრო, ფრაგმენტული (სურ. 127,7; 135; ტაბ. XXXV, 3). აღმოჩნდა „ინსტრუმენტების გროვაში.“



სურ. 136. სამარხი № 8. ობსიდიანის ისრისპირი (ინვ. № 83).

24. ისრისპირი (№ 83), ობსიდიანის (სურ. 136; ტაბ. XXXIII,3), შავი, გამჭვირვალე. ფუძემოლარული. რეტუშირებული ნაპირებით. აღმოჩენილია „ინსტრუმენტების“ გროვაში.

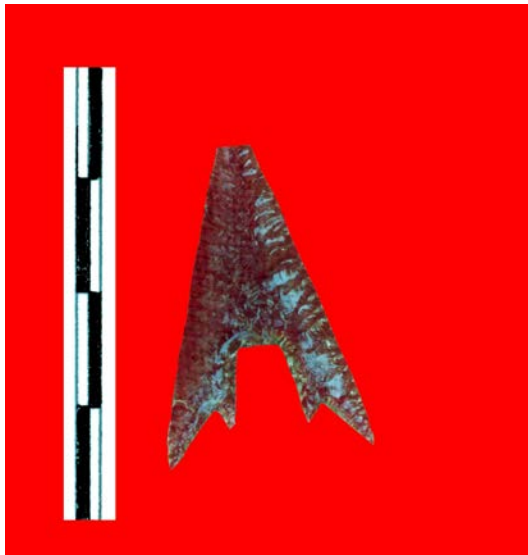

სურ. 137. სამარხი № 8. ობსიდიანის ისრისპირი (ინვ. № 84).

25. ისრისპირი (№ 84), ობსიდიანის (სურ. 137; ტაბ. XXXI,3), მონაცრისფრო, გამჭვირვალე, თხელი, სამკუთხა (წატეხილი აქვს წვერის მცირე ნაწილი); ფუძე ამოღებულია ტრაპეციისებურად, გაფართოებული

ნაწილით გარეთ; ფრთების ბოლოების შიდა მხარეს დამატებითი, მოკლე, წვეტიანი ფრთები აქვს. ნაპირები წმინდად რეტუშირებულია. აღმოჩენილია „ინსტრუმენტების“ გროვაში.



სურ. 138. სამარხი № 8. ობსიდიანის ისრისპირი (ინვ. № 85).

26. ისრისპირი (№ 85), ობსიდიანის (სურ. 138; ტაბ. XXXIII,5), შავი, გამჭვირვალე. შემორჩენილია ფრაგმენტულად. აღმოჩენილია „ინსტრუმენტების“ გროვაში.



სურ. 139. სამარხი № 8. ძვლის ნივთი (ინვ. № 86).

27. ძვლის ნივთი (№ 86), ზედაპირზე შემორჩენილია გაპრიალების კვალი. ჭრილში ოთხწახნაგა, თავსა და ბოლოში მომრგვალებული (სურ. 139; ტაბ. XXXIV,3). აღმოჩენილია „ინსტრუმენტების“ გროვაში.

28. ძვლის ნივთი (№ 87), შემორჩენილია ფრაგმენტულად, ქვედა ნაწილში მომრგვალებულია (ტაბ. XXXIV,4). აღმოჩენილია „ინსტრუმენტების“ გროვაში.

სამარხი № 9

ორმოსამარხია (ტაბ. XXXVII).

სამარხი ჩაჭრილია ყვითელი თიხის გრუნტში, შევსებულია შავი ფერის თიხამიწით. კამერა (1,7x0,9x0,7 მ) დამხრობილია ჩრდილოეთიდან სამხრეთისაკენ. მიცვალებული დასვენებულია სამარხის ცენტრში, თავით ჩრდილოეთისაკენ, კიდურებმოკეცილი, მარჯვენა გვერდზე. ჩონჩხი ძლიერ დაზიანებულია.

სამარხის ჩრდილოეთ ნაწილში, კედლის გასწვრივ აღმოსავლეთიდან დასავლეთისკენ ერთ რიგად ჩადგმულია თიხის ოთხი ჭურჭელი: მოვარდისფრო კეციანი დიდი ზომის ჭურჭელი მხარზე „ბაიბურთული“ ორნამენტით (№ 88), მის დასავლეთით ერთმანეთის გვერდით დგას თიხის სამი ჭურჭელი (№ 89, 90, 91). № 89 და № 90 ჭურჭლები სამხრეთიდან ფარავს № 91 ჭურჭელს. სამარხის აღმოსავლეთ კედელზე, სამხრეთ-აღმოსავლეთ კუთხესთან ახლოს, მიდგმულია კოჭობი (№ 92). თიხის ჭურჭლები ძლიერ დაზიანებულია.

მარცხენა ზედა კიდურის მაჯასთან აწყვია თეთრი და ცისფერი იოტები (იშლება), სავარაუდოა სამაჯური.

სამარხში აღმოჩნდა:

1. დერგი (№ 88), თიხის (ტაბ. XXXVIII,3), მოვარდისფრო კეცის, პირგადაშლილი, ბაკო მრგვალი, მხარსა და მუცელზე სამი ჭდეული სახეებით შემკული რელიეფური სარტყელი აქვს. ძლიერ დაზიანებულია. აღმოჩნდა სამარხის ჩრდილო-აღმოსავლეთ კუთხეში.



სურ. 140. სამარხი № 9. დერგი (ინვ. № 89).

2. დერგი (№ 89), თიხის (სურ. 140; ტაბ. XXXVIII,2), რუხი ფერის, კეცში წვრილ-მარცვლოვანი მინარევები აქვს. პირი გადაშლილი, ბაკო მრგვალი, ყელი მაღალი, მხარისკენ გაფართოებულია. მუცელი სფერული. ყელი და მხარი ამოღარული ჭდეული ხაზებით შემკული სარტყლითაა გამოყოფილი. მუცელზე წიბოიანი სარტყლები შემოუყვება. აღმოჩნდა სამარხის ჩრდილო-აღმოსავლეთ კუთხეში.



სურ. 141. სამარხი № 9. ქოთანის (ინვ. № 90).

3. ქოთანი (№ 90), თიხის (სურ. 141; ტაბ. XXXIX,3), შავი ფერის, კეცში ქარსის მინარევებით. პირი გადაშლილი აქვს, ბაკო მრგვალი. პირის ქვემოთ ღარი შემოუყვება. მუცელი სფერული, ძირ-გვერდი აკლია. მხარსა და მუცელზე ამოღარული სარტყლები შემოუყვება (4 სარტყელი მხარისა და 3 მუცლისა). აღმოჩნდა № 89 ჭურჭლის დასავლეთით.

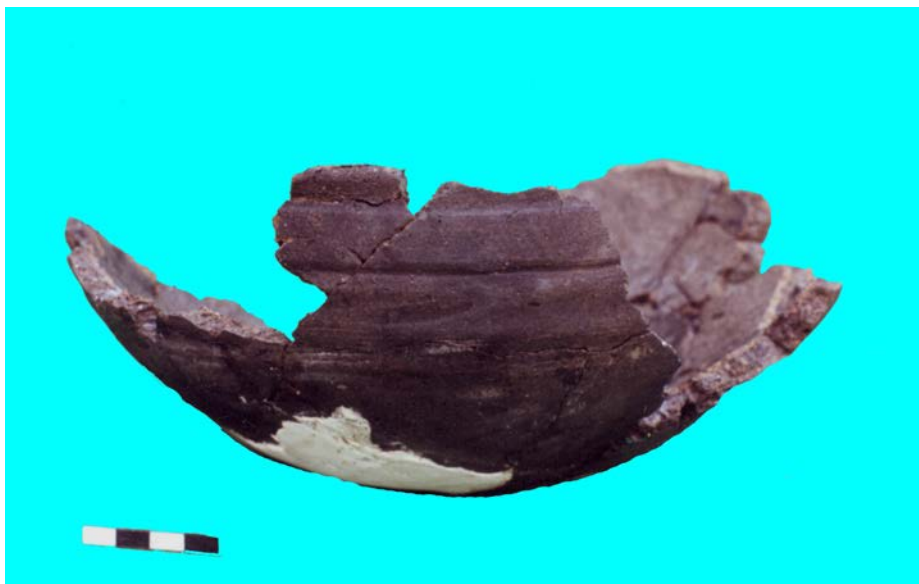

სურ. 142. სამარხი № 9. ბადია (ინვ. № 91).

4. ბადია (№ 91), თიხის (სურ. 142; ტაბ. XXXIX,4), ლეგა ფერის, პირშედრეკილი, ბაკო მრგვალი, მხარსა და მუცელზე ამოღარული სარტყლები შემოუყვება. ძირი ბრტყელი და ფართო. აღმოჩნდა № 90 ჭურჭლის დასავლეთით.



სურ. 143. სამარხი № 9. ქოთანი (ინვ. № 92).

5. ქოთანი (№ 92), თიხის (სურ. 143; ტაბ. XXXVIII,1), ჩალისფრად გამომწვარი, მუცელზე შავი ლაქები აქვს. პირ-მხარი აკლია. მუცელზე ჭდეული ორნამენტით შესრულებული 2 სარტყელი შემოუყვება. მის ქვემოთ კი - ამოღარული ხაზი. ძირი ოდნავ მომრგვალებული აქვს. ძირის კიდეზე ჭდეული ირიბი ხაზებია დატანილი. აღმოჩნდა სამარხის აღმოსავლეთ კედელთან, სამხრეთ-აღმოსავლეთის კუთხიდან 0,2 მ-ის დაშორებით.



სურ. 144. სამარხი № 9. მძივები (ინვ. № 93).

6. საკიდი და მძივები (№ 93), გაუმჭვირვალე მინის (სურ. 144; ტაბ. XXXIX,1), სხვადასხვა, საკიდი 1 ც. - ბრტყელი „ფირფიტა,“ ქვემოთ (ძირითადი ნაწილი) ნახევარწრიული მოხაზულობისაა; ზემოთ, ნახვრეტთან - თანდათანობით შესქელებული, ზედაპირი ორივე მხარეს შემკულია ღარებით.

მძივები - 5 ც. აქედან 3 ც. - სრადიონის, 2 ც. - გაუმჭვირვალე მინის, ანუ პასტის. სრადიონის მძივები - სფეროსებრ ფორმას მიახლოებული, ნახევრადგამჭვირვალე, მოწითალო-ყავისფერი. გაუმჭვირვალე მინის ერთი მძივი „მარცვლისებური“, დაღარულზედაპირიანი, ღარები ნახვრეტის ღერძის სიგრძეზე მიმართული (13 ღარი). ღია მწვანე-მოცისფრო. მეორე მძივი კი რომბისებური ფორმის, ზედაპირი ორივე მხრიდან ბრტყელი, ღარებით შემკული. აღმოჩნდა მიცვალებულის კისრის არეში.



სურ. 145. სამარხი № 9. მძივები (ინვ. № 94).

7. მძივები (№ 94), გაუმჭვირვალე მინისა (სურ. 145; ტაბ. XXXIX,2), 41 ცალი მთელი და 3 ფრაგმენტი. აქედან ერთი „მარცვლისებური“, დაღარულზედაპირიანი, ღარები ნახვრეტის ღერძის სიგრძეზე მიმართული. მუქი მწვანე ფერის 40 მძივი და 3 ფრაგმენტი - ცილინდრული, მცირე ზომის. აღმოჩნდა მიცვალებულის მარჯვენა ხელის მაჯასთან.

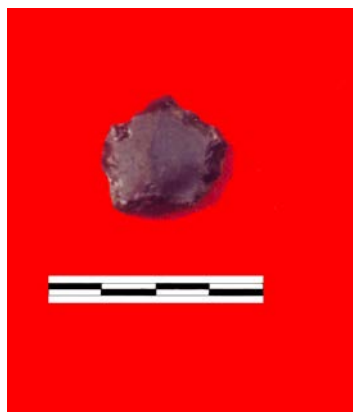

სურ. 146. სამარხი № 9. საფხეკი (ინვ. № 95).

8. საფხეკი (№ 95), ობსიდიანის (სურ. 146; ტაბ. XXXVIII,4), ამოღარული, თხელ ანატაკეცზე დამზადებული, პერიმეტრზე ორმხრივი რეტუშით. აღმოჩნდა სამარხის სამხრეთ ნაწილში, ზედა ფენაში.

სამარხი № 10

ქვაყრილიანი ორმოსამარხია.

ყრილი შემორჩენილია ფრაგმენტულად (სურ. 147; ტაბ. XL; XLI).

სამარხი ორმო ჩაჭრილია ყვითელ თიხნარ ფენაში, დამხრობილია ჩრდილოეთიდან სამხრეთისაკენ (სურ. 148,149). ორმოს ნაპირები არ არის სწორხაზოვანი. სამარხის ზომებია: სიგრძე - 5,5 მ; სიგანე ჩრდილოეთით - 1,10 მ, სამხრეთით - 1,50 მ; სიღრმე - 1,10 მ.



სურ. 147. სამარხი № 10. ხედი ჰუმუსის მოხსნის შემდეგ.

№ 10 სამარხი ინჰუმაციურია. მიცვალებული ორიენტირებულია ჩრდილოეთიდან სამხრეთისაკენ, თავით ჩრდილოეთისაკენ (სურ. 149). როგორც ჩანს, მიცვალებული დაკრძალული იყო მოხრილ მდგომარეობაში, მარჯვენა გვერდზე. ძვლები ძალიან ცუდად არის დაცული. შემორჩენილია ყბის ფრაგმენტი, ზედა კიდურების მცირე ნაწილი, ბარძაყისა და წვივის ძვლების ფრაგმენტები. ჩონჩხის დანარჩენი ნაწილი არ ფიქსირდება (სურ. 150).

ჩონჩხის თავთან, მის ჩრდილოეთით დაფიქსირდა წვრილფეხა საქონლის (ცხვრის?) ძვლები. ცხვრის (?) ძვლებია აგრეთვე შემორჩენილი სამარხი ორმოს ცენტრსა და მის ჩრდილოეთ ნაწილში. მსხვილფეხა საქონლის ძვლები აღმოჩნდა სამარხი ორმოს ცენტრალურ ნაწილში (№№

247-250): 2 ლულოვანი ძვალი დევს ჩამტკრეულ თიხის ჭურჭელში (№ 98), მის დასავლეთით კი აწყვია ნეკნის ძვლები (№№ 251, 252).



სურ. 148. სამარხი № 10. სამარხი კამერა პრეპარაციის შემდეგ.
ხელი სამხრეთიდან.

მიცალეხულის ფეხებთან დგას თიხის ჭურჭელი № 96. იგი წარმოადგენს შავად გამომწვარი დიდი ზომის სფერულმუცლიან დერგს.

თიხის ჭურჭელი № 97, № 96 ჭურჭლის ანალოგიურია, მაგრამ უფრო მცირე ზომისაა.

თიხის ჭურჭელი № 98 დევს № 97 ჭურჭლის ჩრდილოეთით. იგი დიდი ზომის სფერულმუცლიანი ჭურჭელია. მასში მოთავსებულია მსხვილფეხა საქონლის ლულოვანი ძვლების ფრაგმენტები (№№ 251, 252).

№ 99 ყველაზე დიდი ზომის ჭურჭელია, სფერულმუცლიანია, სქელკეციანი, შავად გამომწვარი. ჭურჭელი მიდგმულია № 100

ჭურჭელზე ჩრდილოეთი მხრიდან. შედარებით კარგად არის შემონახული. ფორმით სხვა ჭურჭლების ანალოგიურია.



სურ. 149. სამარხი № 10. საერთო ხედი ჩრდილოეთიდან.



სურ. 150. სამარხი № 10. სამარხი კამერა. დეტალი.



სურ. 151. სამარხი № 10. დეტალი.



სურ. 152. სამარხი № 10. დეტალი.

თიხის ჭურჭელი № 101 დევს № 100 ჭურჭლის ჩრდილოეთით, მისგან 0,30-0,35 მ-ის მოშორებით. შედარებით მცირე ზომისაა, ძლიერ დამტვრეულია.

გარდა № 96 ჭურჭლისა, კერამიკული და ოსტეოლოგიური მასალა აღმოჩნდა სამარხი ორმოს ცენტრში და მიცვალებულის თავის ქალას ჩრდილოეთ მხარეს. ყველა მათგანი სამარხი ორმოს იატაკზე აწყვია.

№ 101 ჭურჭელთან დევს ვულკანური წარმოშობის ქვა დამუშავების ნიშნების გარეშე.

ერთი დიდი ზომის ქვა (0,30x0,25 მ). დევს სამარხი ორმოს სამხრეთ-დასავლეთ კუთხეში. მასთან ერთად დევს 4 მცირე ზომის ქვა. არც ერთ მათგანს არ ეტყობა დამუშავების, თუ გამოყენების ნიშნები.

№ 97, № 98 და № 99 თიხის ჭურჭლები იმდენად ახლოს ეწყო ერთმანეთთან (სურ. 151, 152) და იმდენად დაზიანებულია, რომ გაძნელდა მათი იდენტიფიკაცია.

სამარხში აღმოჩნდა:



სურ. 153. სამარხი № 10. ქოთანი (ინვ. № 96).

1. ქოთანი (№ 96), თიხის (სურ. 153; ტაბ. XLIII,3), შავად გამომწვარი, კეცში წვრილი მბზინავი მინარევები ურევია. პირი გადაშლილი, ბაკო მრგვალი აქვს. ყელი ძალიან დაბალი, მუცელი - სფერული, მხარზე ორი რელიეფური და ორი ამოღარული სარტყელი შემოუყვება, ძირი ბრტყელი. აღმოჩნდა სამარხის სამხრეთ ნაწილში, მიცვალებულის ფეხებთან.

2. ქოთანი (№ 97), თიხის, მცირე ზომის, ძლიერ დაშლილი. შავად გამომწვარი. კეცი წვრილ ქარსმინარევიანია. მხარზე ამოღარული ხაზები ეტყობა. აღმოჩნდა სამარხის ცენტრალურ ნაწილში.



სურ. 154. სამარხი № 10. ქოთანი (ინვ. № 98).



სურ. 155. სამარხი № 10. ქოთანი. დეტალი (ინვ. № 98).

3. ქოთანი (№ 98), თიხის (სურ. 154; ტაბ. XLII,1), ჩალისფერი, მუცელზე შავი ლაქები აქვს. პირი ფართო, ბაკო მრგვალი, ყელი ძალზე დაბალი. მუცელი ფართო, მხართან აწეული, ძირისკენ თანდათან ვიწროვდება, ძირი ფართო და ბრტყელი. ძირზე სხივისებური, ირიბი ნაჭდევები აქვს გამოსახული (სურ. 155). მთელი ზედაპირი შემკულია ამოღარული ჰორიზონტალური და ირიბი ღარებით, მხარზე და ყელზე ირიბი ნაჭდევებია. აღმოჩნდა სამარხის ცენტრალურ ნაწილში.



სურ. 156. სამარხი № 10. დერგი (ინვ. № 99).



სურ. 157. სამარხი № 10. დერგი. დეტალი (ინვ. № 99).

4. დერგი (№ 99), თიხის (სურ. 156; ტაბ. XLII,2), მოყავისფრო-მოჩალისფროდ გამომწვარი, კეცი წვრილმარცვლოვანი მინარეგებით. პირი ფართო, გადაშლილი, ბაკო მრგვალი, ყელი ძალზე დაბალი. მხარი შეშუპულია ირიბი ჭდეული ორნამენტით, რელიეფური დაკეჭნილი სარტყლით და ამოღარული ჰორიზონტალური ხაზებით (სურ. 157). მუცელი მხართან აწეულია. ეტყობა მორგვის კვალი. ძირი ბრტყელია და

ძირზე ირიბი ჭდეებით და ამოღარული ხაზებითაა შემკული. აღმოჩნდა სამარხის ცენტრალურ ნაწილში.



სურ. 158. სამარხი № 10. დერგი (ინვ. № 100).



სურ. 159. სამარხი № 10. დერგი. დეტალი (ინვ. № 100).

5. დერგი (№ 100), თიხის (სურ. 158; ტაბ. XLIII,2), შავი ფერის, პირი გადაშლილი, ბაკო მრგვალი, ყელი დაბალი. სფერული მუცელი, მხართან აწეული, ძირისკენ თანდთან ვიწროვდება. ძირი ვიწრო და ბრტყელი. ყელს ქვემოთ ამოღარული სარტყელი აქვს. მხარზე ჰორიზონტალური და ირიბი ჭდეული სარტყლები მიუყვება 7 რიგად (სურ. 159). აღმოჩნდა სამარხის ცენტრალურ ნაწილში.



სურ. 160. სამარხი № 10. ქოთანნი (ინვ. № 101).



სურ. 161. სამარხი № 10. ქოთანნი (ინვ. № 101).



სურ. 162. სამარხი № 10. ქოთანი (ინვ. № 101).

6. ქოთანი (№ 101), თიხის (სურ. 160; ტაბ. XLIII,1), შავი ფერის, პირი გადაშლილი აქვს. ბაკო მრგვალი, ყელი მაღალი, მუცლისკენ ფართოვდება. ყელი და მუცელი ამოღარული სარტყლით გამოიყოფა. მუცელი მრგვალი აქვს, ძირისკენ ვიწროვდება. მუცელზე ირიბად ამოღარული ზოლები სამკუთხა სახეებს ქმნიან (სურ. 161). ძირი ვიწროა, ქუსლიანი ჭურჭელი უნდა ყოფილიყო (სურ. 162). ქუსლი მოტეხილი აქვს.

7. ლამელის ფრაგმენტი (№ 102), ობსიდიანის (ტაბ. XLII,3), დაუმუშავებელი.

8. წვრილფეხა საქონლის (ბატკნის ან ციკნის) და ძროხის ჩონჩხის ფრაგმენტები (№ 244). აღმოჩნდა № 99 დერგთან.



სურ. 163. სამარხი № 10. ცხვრის ან თხის ჩონჩხის ნაწილები (ინვ. № 245).

9. ნახევრად ზრდასრული წვრილფეხა საქონლის (ცხვრის ან თხის) ჩონჩხის ნაწილები (№ 245) (სურ. 163). აღმოჩნდა სამარხის ცენტრალურ ნაწილში.

10. მსხვილფეხა საქონლის (ძროხის) ბარდაყის ძვალი და ხერხემლის ძალები (№ 246). აღმოჩნდა № 98 ქოთანში.



სურ. 164 სამარხი № 10. 1, 2. ბატკნის ან ციკნის ყბები (ინვ. № 248ა); 3. მსხვილფეხა საქონლის ფალანგა (ინვ. № 247); 4. ბატკნის ჩონჩხის ნაწილი (ინვ. № 249).

11. მსხვილფეხა საქონლის ძვლების (ნეკნები, ბეჭის ნაწილი, მხრის ძვლის ქვედა ბლოკის ნაწილი, ფალანგა (სურ. 164,3), ბარდაყის ნამტვრევი) ფრაგმენტები (№ 247). აღმოჩნდა მიცვალებულის თავის ქალას ჩრდილოეთით.

12. მსხვილფეხა საქონლის ბეჭისა და ნეკნების ფრაგმენტები (№ 248). აღმოჩნდა მიცვალებულის თავის ქალას ჩრდილოეთით.

13. წვრილფეხა საქონლის (ბატკნის და ციკნის) ქვედა და ზედა ყბები (№ 248ა) (სურ. 164,1,2). აღმოჩნდა მიცვალებულის თავის ქალას ჩრდილოეთით.

14. ბატკნის ჩონჩხის ნაწილები (№№ 249, 250) (სურ. 164,4). აღმოჩნდა მიცვალებულის თავის ქალას ჩრდილოეთით.



სურ. 165. სამარხი № 10. მსხვილფეხა საქონლის (ძროხის) ბარძაყის ძვალი (ინვ. 251)

15. ძროხის ბარძაყის ძვალი (№ 251) (სურ. 165). აღმოჩნდა № 98 ქოთანში.

16. მსხვილფეხა საქონლის (?) ნეკნები (№ 252). აღმოჩნდა მიცვალებულის თავის ქალას ჩრდილოეთით.

სამარხი № 11

ორმოსამარხია (ტაბ. XLIV).

სამარხი ჩაჭრილია ყვითელ თიხნარ ფენაში. დამხრობილია ჩრდილოეთიდან სამხრეთისაკენ. ორმოს ზომებია: 1,07x0,75x0,16 მ.



სურ. 166. სამარხი № 11. საერთო ხედი.

სამარხში დაკრძალულია ერთი მცირეწლოვანი ინდივიდი. ჩონჩხი ცუდადაა დაცული, შემორჩენილია კბილები და ზედა კიდურები (სურ. 166).

სამარხის ჩრდილოეთ კედელთან აღმოჩნდა ერთი მცირე ზომის ქოთანნი.

სამარხში აღმოჩნდა:

1. კოჭობი (№ 103), თიხის (ტაბ. XLVI,1), მოყავისფროდ გამომწვარი, კეცში მსხვილმარცვლოვანი ქარსის მინარევებით. არასრულად არის გამომწვარი. აღმოჩნდა სამარხის ჩრდილოეთ კედელთან.

სამარხი № 12

ქვაყრილიანი ორმოსამარხია (ტაბ. XLV).

ქვაყრილი დაზიანებულია ნავთობსადენისათვის თხრილის გაჭრისას. შემორჩენილია ყრილის რამოდენიმე ქვა, მათგან ერთი, დიდი ზომის ბაზალტის ქვა (1,30x0,75x0,20 მ), ნაწილობრივ ფარავდა სამარხ ორმოს.



სურ. 167. სამარხი № 12. საერთო ხედი.

ორმოსამარხი (სურ. 167) ყვითელ თიხნარშია ჩაჭრილი. დამხრობილია ჩრდილოეთიდან სამხრეთისაკენ. სამარხში დაკრძალულია ორი მიცვალებული, თავით ჩრდილოეთისაკენ, მარჯვენა გვერდზე, კიდურებმოკეცილი. ორივე ჩონჩხს შავი ფერის სქელი ფენა ფარავდა (შესაძლოა ქსოვილის ან ტყავის კვალთა). სავარაუდოდ მიცვალებულები 40-45 წლისანი იყვნენ.

სამარხი ორმოს ზომებია: 1,55x1,15x0,45 მ.

სამარხის ჩრდილოეთ კედელთან აღმოჩნდა ლეგა-მოყავისფროდ გამომწვარი ქოთანი (№ 104), მისგან სამხრეთით იდგა ლეგა ფერის თიხის ჭურჭელი, რომელსაც მხარზე ცრუ „ყურები“ აქვს (№ 105). № 105 ჭურჭელზე აღმოსავლეთით მიდგმული იყო მოშავო-მოვარდისფრო ქოთანი (№ 106). სამარხის ჩრდილო-აღმოსავლეთ კუთხეში იდგა მოშავოდ გამომწვარი თიხის ჭურჭელი (№ 107).

სამარხში აღმოჩნდა:



სურ. 168. სამარხი № 12. ქოთანი (ინვ. № 104).

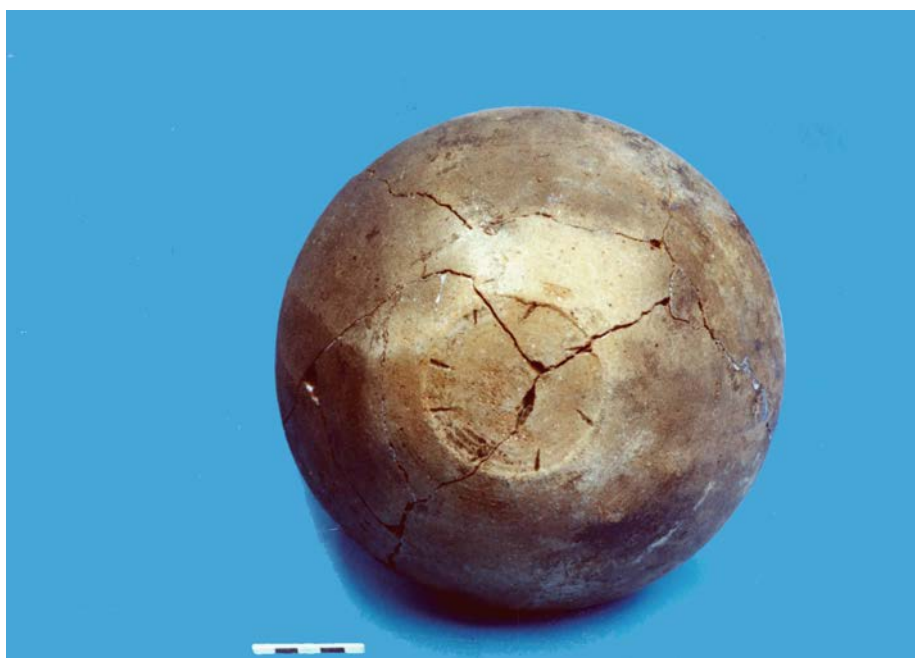

სურ. 169. სამარხი № 12. ქოთანი. დეტალი (ინვ. № 104).

1. ქოთანი (№ 104), თიხის (სურ. 168; ტაბ. XLVI,2), ლეგამოყავისფროდ გამომწვარი, გვერდებზე და მუცელზე შავი ნახშიროვანი ლაქები ეტყობა. პირი ფართო, გადაშლილია, ბაკო - მრგვალი. დაბალ ყელზე ჭდეული ირიბი ხაზების სარტყელია. მუცელი მხართან აწეულია, ძირისკენ ვიწროვდება. მხარი და მუცელი ჰორიზონტალური და ირიბი ამოდარული ხაზებითაა შემკული, ძირი ბრტყელი და ვიწრო აქვს. ძირზე კონცენტრული ხაზები და ირიბი სხივისებური ჭდეებია დატანილი (სურ. 169). აღმოჩნდა სამარხის ჩრდილოეთ კედელთან.



სურ. 170. სამარხი № 12. ბადია (ინვ. № 105).



სურ. 171. სამარხი № 12. ბადია. დეტალი (ინვ. № 105).

2. ბადია (№ 105), თიხის (სურ. 170; ტაბ. XLVI,4), ლეგამოყავისფრო, პირი შედრეკილი, ბაკო მრგვალი აქვს. ბაკოს ქვემოთ ჰორიზონტალური ამოღარული სარტყელი მიუყვება. მუცელი შემკულია სამი ამოღარული სარტყლით. მხარზე ორი, პარალელურად განლაგებული ცრუ ყური აქვს მიძერწილი, რომლებსაც გამჭოლი ნახვრეტი აქვთ (სურ. 171). ჭურჭელს შიდაპირზე, პირიდან მუცლამდე, ამოღარული ხაზები აქვს. ძირი ფართო და ბრტყელია. აღმოჩნდა № 104 ჭურჭლის გვერდით.



სურ. 172. სამარხი № 12. ქოთანი (ინვ. № 106).

3. ქოთანი (№ 106), თიხის (სურ. 172; ტაბ. XLVI,5), ლეგამოშავოდ გამომწვარი. კეცში წვრილმარცვლოვანი მინარევებით, ზედა ნაწილი დაშლილია, პირის ფრაგმენტი მრგვალბაკოიანი. აღმოჩნდა მიცვალებულთა ჩონჩხებს შუა.

4. ქოთანი (№ 107), თიხის. ძლიერ დაშლილი, შავი ფერის, პირის ფრაგმენტი მრგვალბაკოიან, ოდნავ პირგადაშლილ ფრაგმენტს წარმოადგენს. ზედაპირი ამოღარული ხაზებითაა შემკული. აღმოჩნდა სამარხის ჩრდილო-აღმოსავლეთ კუთხეში.

სამარხი № 13

ორმოსამარხია (ტაბ. XLVII).

სამარხი ყვითელ თიხნარშია ჩაჭრილი, მისგან მუქი ლაქით გამოიყოფა და შიგადაშიგ ქვის ჩანართები აქვს (სურ. 173). სამარხი მიმართულია ჩრდილო-დასავლეთიდან სამხრეთ-აღმოსავლეთისაკენ.



სურ. 173. სამარხი № 13. ხელი ჰუმუსის მოხსნის შემდეგ.

დასაკრძალავი კამერა (სურ. 174) მართკუთხედის ფორმისაა (1,95x1,20x0,6 მ). მიცვალებული ესვენა თავით ჩრდილოეთისაკენ, მარჯვენა გვერდზე, კიდურებმოხრილი. მარჯვენა ხელი უფრო მოხრილია, ვიდრე მარცხენა და მისი მტევანი პირთან არის მიტანილი. მარჯვენა ფეხიც უფრო მკვეთრადაა მოხრილი, ვიდრე მარცხენა. მიცვალებულის მთელი ჩონჩხი სამარხის იატაკზე არის დაფიქსირებული. მხოლოდ მარცხენა ფეხის ბარძაყისა და წვივის ძვლები აღმოჩნდა იატაკიდან 0,20 მ-ის სიმაღლეზე. ანთროპოლოგიური გამოკვლევით მიცვალებული იყო 45-50 წლის მამაკაცი.



სურ. 174. სამარხი № 13. საერთო ხედი.

სამარხის (სურ. 175) ჩრდილო-დასავლეთ კუთხეში (მიცვალებულის თავთან) აღმოჩნდა ქოთანის (№ 108). მის გვერდზე რამდენიმე ქვა (№№ 110, 111, 112) დაფიქსირდა. ერთი ქვა (№ 112) ზემოდან ელო ძვლებს, რომელიც შესაძლოა საქონლისა იყო. მიცვალებულის წინ, სამარხის დასავლეთ კედელთან აღმოჩნდა ბრინჯაოს ხისტიარანი სატევარი (№ 109). მიცვალებულის თავთან ასევე გამოვლინდა ბრინჯაოს ძალზე თხელი ნივთის ფრაგმენტი. ეს ფირფიტა, ისევე როგორც სატევარი, სამარხის იატაკის დონიდან 0,06-0,07 მ-ის სიმაღლეზე დაფიქსირდა. სატევარი იდო ტარით ჩრდილოეთისაკენ და მიცვალებულის მარცხენა ხელის მტევანი ელო ზემოდან. სამხრეთ-დასავლეთ კუთხეში იატაკის დონიდან 0,20 მ-ის სიმაღლეზე აღმოჩნდა ჭურჭლის ყურის ფრაგმენტი. № 108 ქოთანში აღმოჩნდა საქონლის ძვლები.



სურ. 175. სამარხი № 13. საერთო ხედი.



სურ. 176. სამარხი № 13. დეტალი. სატევარი.



სურ. 177. სამარხი № 13. დეტალი. სატევარი.



სურ. 178. სამარხი № 13. დეტალი. სატევარი
სამარხში აღმოჩნდა:



სურ. 179. სამარხი № 13. ქოთანი (ინვ. № 108).

1. ქოთანი (№ 108), თიხის (სურ. 179; ტაბ. XLVIII,1), ჩალისფრად გამომწვარი, მუცელზე შავი ლაქები ეტყობა. უხეშად დამზადებული. პირი გადაშლილი, ბაკო დაბრტყელებული, ყელი დაბალი, მუცელი მრგვალი, ძირი ბრტყელი. მხარზე ჭდეული ორნამენტია შემორჩენილი ფრაგმენტულად. ძირზე კი სხივისებური ირიბი ჭდეული ხაზები აქვს. აღმოჩნდა სამარხის ჩრდილო-დასავლეთ კუთხეში.

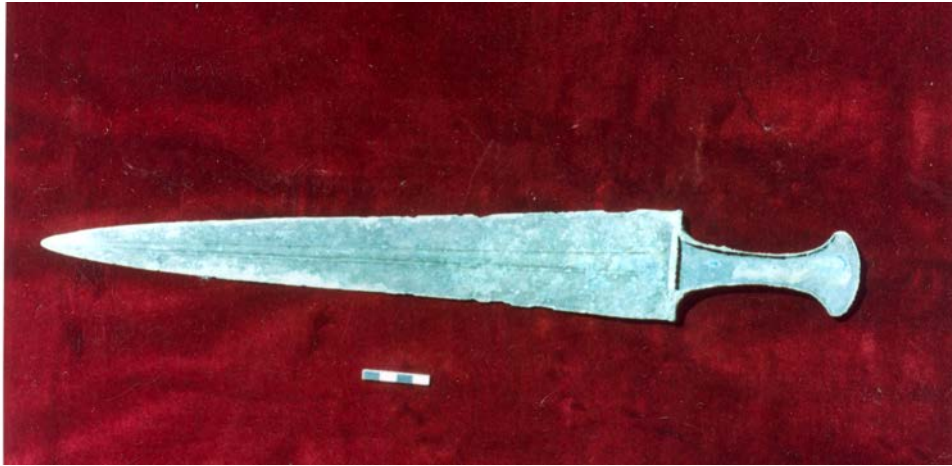

სურ. 180. სამარხი № 13. ბრინჯაოს სატევეარი (ინვ. № 109).

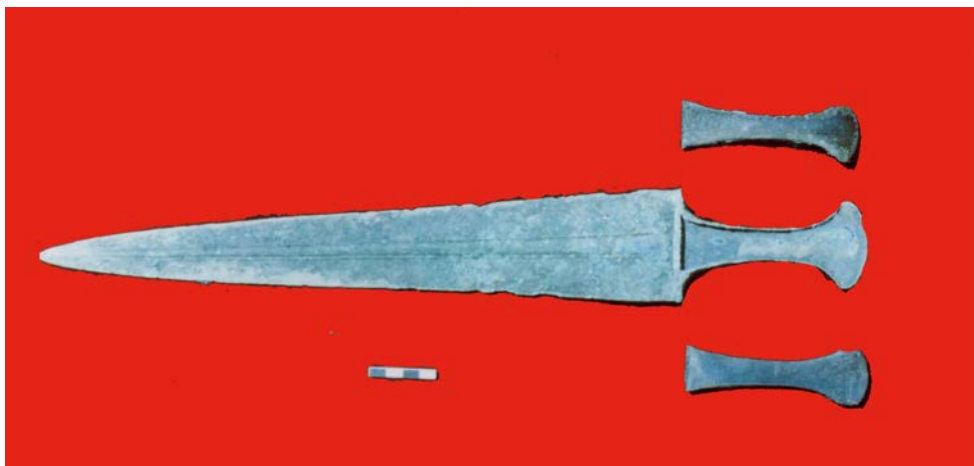

სურ. 181. სამარხი № 13. ბრინჯაოს სატევეარი (ინვ. № 109).



სურ. 182. სამარხი № 13. ბრინჯაოს სატევარი კონსერვაციის შემდეგ.
(ინვ. № 109).

2. სატევარი (№ 109), ბრინჯაოსი (სურ. 176-178, 180-182; ტაბ. XLVIII,2-3), სატევრის პირი სამკუთხა ფორმისაა, ჩარჩოიანი ტარით და მარაოსებრი ბუნიკით, ვიწრო ვადით. პირის ორივე მხარეს ჩამოუყვება დაბალი ქედი - ჩასმული ამოღარულ ზოლ-ჩარჩოში (იმეორებს სატევრის პირს). სწორსახელურიანი ტარის ორივე მხრიდან შემორჩენილია სახელურის ფორმის ხის თხელი ფირფიტები, რიკასო - ტრაპეციისებრი ფორმის. აღმოჩნდა მიცვალებულის მარცხენა ხელის მტევნის ქვეშ, ტარით ჩრდილოეთისაკენ.



სურ. 183. სამარხი № 13. სალესი (?) ქვის (ინვ. № 111).

3. სალესი (?) ქვის (№ 111), აღმოჩნდა სამარხის ჩრდილო-დასავლეთ კუთხეში, ქოთნის გვერდით (სურ. 183, ტაბ. XLVIII,4).



სურ. 184. სამარხი № 13. სალესი (?) ქვის (ინვ. № 112).

4. სალესი (?) ქვის (№ 112), აღმოჩნდა სამარხის ჩრდილო-დასავლეთ კუთხეში ქოთნის გვერდით (სურ. 184; ტაბ. XLVIII,5).

სამარხი № 14

წრიული ქვაყრილია (სურ. 185, ტაბ. XLIX).

გამართულია მიწის თანამედროვე ზედაპირიდან 0,2-0,3 მ სიღრმეზე. ყრილი (დმ - 2 მ) შედგება მცირე ზომის ქვებისაგან.



სურ. 185. სამარხი № 14. ქვაყრილი.

ქვაყრილის ქვეშ სამარხი არ დადასტურდა.

ყრილში აღმოჩნდა:

1. მძივი (№ 113), გაუმჭვირვალე მინის (ტაბ. XLVIII,6), 1 ც., მუქი რუხი ფერის, ბიკონუსური. აღმოჩნდა სამარხის ქვაყრილის ზედაპირზე, ცენტრალურ ნაწილში.

სამარხი № 15

წრიულქვაყრილიანი ორმოსამარხია (ტაბ. L).

ქვაყრილი დაზიანებულია მშენებლების მიერ, შემორჩენილია ცალკეული ქვიშაქვის ბრტყელი ქვები. წრის ცენტრში ჩავარდნილია დიდი ზომის ქვა (1,45x0,85x0,35 მ).



სურ. 186. სამარხი № 15. საერთო ხედი.

სამარხი (სურ. 186) დამზრობილია ჩრდილო-დასავლეთიდან სამხრეთ-აღმოსავლეთისაკენ. მას აქვს კუთხეებმომრგვალებული მართკუთხედის ფორმა (2,20x1,10x0,35 მ). სამარხში დაკრძალული იყო ერთი მიცვალებული თავით ჩრდილო-დასავლეთისაკენ, მარცხენა გვერდზე, კიდურებმოხრილი.

ანთროპოლოგიური გამოკვლევით სამარხში დაკრძალულია 35-39 წლის მამაკაცი.

სამარხის ჩრდილოეთ კედელთან აღმოჩნდა არათანაბრად გამოძვარი ჭურჭელი (№ 119). ჭურჭელს ზედაპირზე შემორჩენილი აქვს ნახშირის კვალი, ირგვლივ შემოსდევს ჰორიზონტალური, ამოღარული ხაზები და ფრჩხილისებური ორნამენტი. ჩრდილო-აღმოსავლეთ კუთხეში № 119 ჭურჭლიდან 0,20 მ-ის დაშორებით, აღმოჩნდა № 120 ჭურჭელი (ქოთან).

მიცვალებულის თავის ქალასა და № 119 ჭურჭელს შორის აღმოჩნდა სარდიონის და პასტის მძივები. კეფიდან 0,69 მ-ის მოშორებით აღმოჩნდა სარდიონის მძივები და ბრინჯაოს, შუაში გახვრეტილი, ფირფიტა (სავარაუდოდ თმის სამაგრი). ჩონჩხთან შეინიშნებოდა შავი მკვრივი მასა. შესაძლოა, მიცვალებული გახვეული იყო ტყავში.

სამარხის ქვაყრილში აღმოჩნდა:

1. სხვადასხვაა ჭურჭლის ფრაგმენტები (№ 114), თიხის, მოწითალოდ გამოძვარი. შუა საუკუნეების კერამიკის ფრაგმენტებია. ორ ფრაგმენტს აქვს მოძვანო ფერის ჭიქური.

2. სატეხები (№ 115), ობსიდიანის, 2 ც. დამზადებულია ოვალური ფორმის ანატაკეცზე. აქვთ ერთი სამუშაო პირი.

3. სახვრეტი (?) (№ 116). ობსიდიანის, დამზადებულია საშუალო ზომის სამკუთხა ფორმის ანატაკეცზე. რეტუშირებულია წვეტის ორივე მხარეს.

4. ნუკლეუსის ნატეხი (№ 117), ობსიდიანის, მცირე ზომის.

5. ანატაკეცები (№ 118), ობსიდიანის, 15 ცალი, 12 - საშუალო ზომისაა, 3 - მცირე ზომის. დაუმუშავებელი.



სურ. 186. სამარხი № 15. ქოთანი (ინვ. № 119).



სურ. 187. სამარხი № 15. ქოთანი. დეტალი (ინვ. № 119).

სამარხში აღმოჩნდა:

6. ქოთანი (№ 119), თიხის (სურ. 186, ტაბ. LI, 1), მოწითალო-მოყავისფროდ გამომწვარი, პირი გადაშლილი აქვს, ბაკო - დაბრტყელებული, ყელი - დაბალი, მუცელი - მრგვალი. მხარზე 2 ირიბი ჭდეული სარტყელი შემოუყვება, რომელთა შორის 5 ამოღარული სარტყელი აქვს. ტანი დაფარულია კონცენტრული ღარებით (სურ. 187). ძირზე აქვს სხივისებური ირიბი ნაჭდევები. მუცელზე აქვს შავი ლაქები.



სურ. 188. სამარხი № 15. დერგი (ინვ. № 120).

7. დერგი (№ 120), თიხის (სურ. 188, ტაბ. LI, 2), მოყავისფროდ გამომწვარი, ზედა და შიდა პირი ლევა-მოშავო აქვს. პირი გადაშლილი, ბაკო - მომრგვალებული, ყელი - დაბალი, მუცელი შეშკულია 5 ამოღარული სარტყლით. ძირი ბრტყელი აქვს.

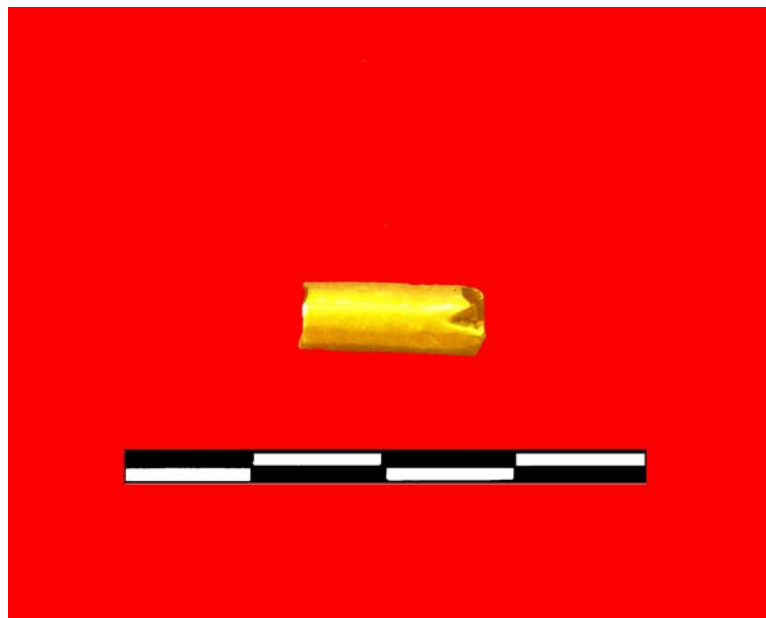

სურ. 189. სამარხი № 15. მძივის ოქროს გარსაკრავი (ინვ. № 121).

8. მძივი, გარსაკრავის ფრაგმენტი (?) (№ 121), ოქროსი (სურ. 189, ტაბ. LI, 4), ცილინდრული, სადა - მიღებულია ფირფიტის წრიულად

დაკეცვის შედეგად; ზედაპირი საგანგებოდაა გაპრიალებული (ნაკერი არ იკითხება); კიდეები არათანაბრად ჩამოჭრილ-ჩამოტეხილია, ერთ მხარეს - ჩაკეცილია. აღმოჩნდა მიცვალებულის კეფასთან.

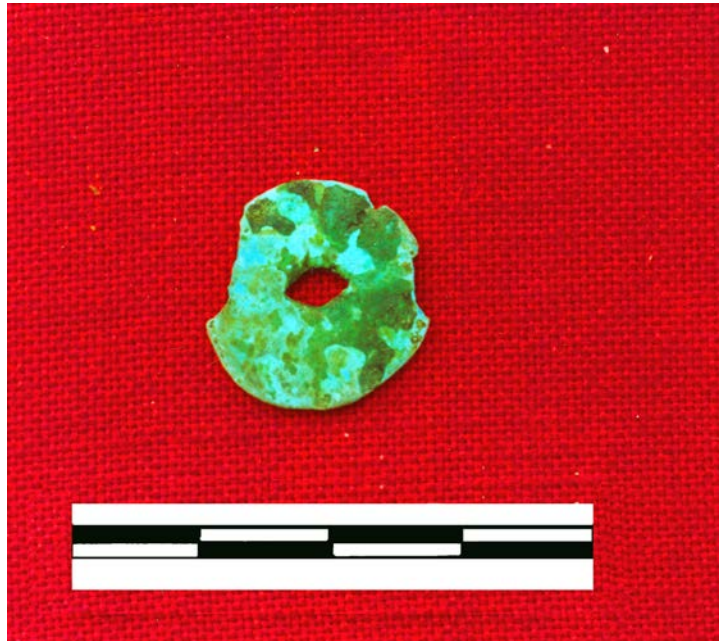

სურ. 190. სამარხი № 15. ბრინჯაოს ფირფიტა (ინვ. № 122).

9. ფირფიტა (№ 122), ბრინჯაოსი (სურ. 190, ტაბ. LI, 5), 1 ც. - მრგვალი, ბრტყელი, სადა; შუაში ოვალური ნახვრეტით. შემორჩენილი უდიდესი დმ. 18 მმ. დაზიანებულია - ნაკლული, კიდეები ჩამოტეხილი, მწვანე ფერის პათინით დაფარული. აღმოჩნდა მიცვალებულის კეფასთან.

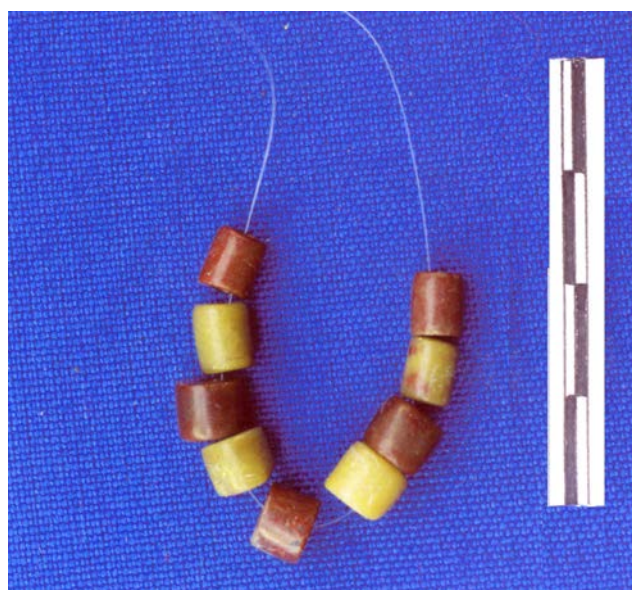

სურ. 191. სამარხი № 15. მძივები (ინვ. № 123).

10. მძივები (№ 123), ქვის (კვარცის ჯგუფი), 9 ცალი (სურ. 191, ტაბ. LI, 6), აქედან 5 ც. - მუქი ყავისფერი, 4 ც. - ღია ყავისფერი; ცილინდრული, ზედაპირი - გაპრიალეებული. აღმონდა მიცვალეების კეფასთან, ოქროს გარსაკრავსა და ბრინჯაოს ბრტყელ გახვრეტილ ფირფიტასთან.

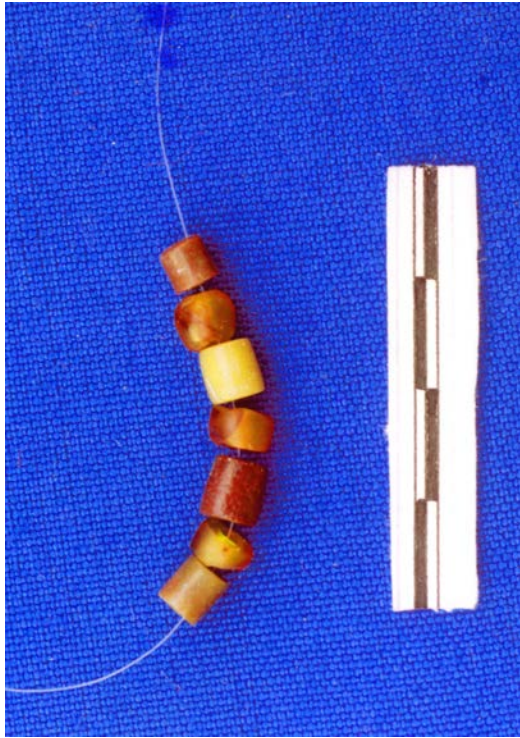

სურ. 192. სამარხი № 15. მძივები (ინვ. № 124).

11. მძივები (№ 124), სარდიონის, ქვის (კვარცის ჯგუფი), მინის, 9 ცალი (მთელი) და 8 ფრაგმენტი (სურ. 192, ტაბ. LI, 7-11), აქედან 3 ც. - სარდიონის, 4 ც. - ქვის, 2 ც. და 2 ფრ. - მინის. სარდიონის მძივები - 2 ც. - ცილინდრული, 1 ც. - სფეროსებრი, ნახევრადგამჭვირვალე, ღია ყავისფერი, მუქლაქებიანი. ქვის მძივები - ცილინდრული; 3 ც. - მუქი ყავისფერი (სხვადასხვა ელფერის), 1 ც. - ღია ყავისფერი. მინის მძივები - გაუმჭვირვალე, მუქი ლურჯი, 2 ცალი - „მარცვლისებური“ - ნახვრეტის ღერძის გასწვრივ წაგრძელებული, შუა ნაწილისკენ, ორივე მხრიდან, თანდათანობით შემსხვილებული, დაღარულზედაპირიანი (ღარები არამკვეთრია), ღარები ნახვრეტის ღერძის სიგრძეზე მიმართული (ერთზე 10 ღარი იკითხება, მეორეზე - 19 ღარი), დაზიანებულია - კიდეებთან,

ორივე მხარეს ნაკლულია (ჩამოტეხილია); მეორე მძივის ორი ფრაგმენტი ცილინდრულია, გამობერილზედაპირიანი.

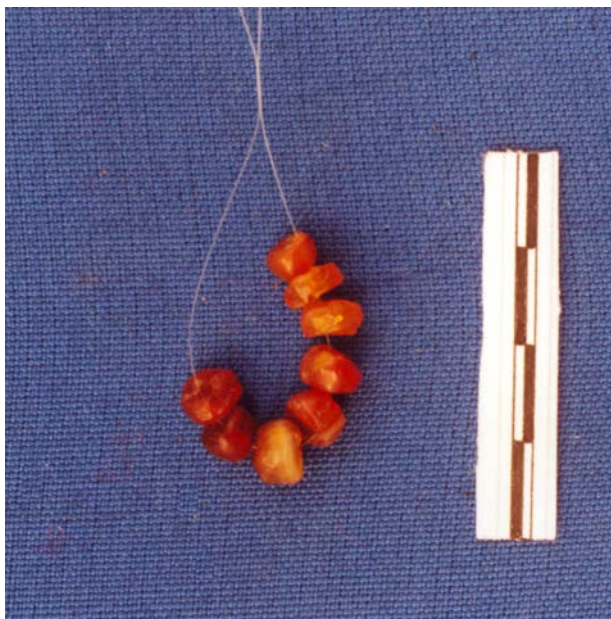

სურ. 193. სამარხი № 15. მძივები (ინვ. № 125).

12. მძივები (№ 125), სარდიონის, მინის, ლითონის (?), 9 ცალი (მთელი) და 4 ფრაგმენტი, აქედან 8 ც. - სარდიონის, 2 ფრაგ. - ლითონის (?), 2 ფრაგ. - მინის. სარდიონის მძივები - ცილინდრულს მიახლოებული, არასწორი ფორმის (სურ. 193, ტაბ. LI, 3); ნახევრადგამჭვირვალე, ღია მოყავისფრო (სხვადასხვა ელფერის), თეთრლაქებიანი (ერთი მძივი) და მუქლაქებიანი. მინის მძივები (2 მძივის ფრაგმენტი), გამჭვირვალე, ლურჯი, ცილინდრული, გამობერილზედაპირიანი. ლითონის (?) მძივი 2 ფრაგ. - ბრტყელი, მრგვალი ფირფიტა, შუაში ნახვრეტით; ზედაპირი - ღია რუხი ფერის, მომწვანო, ჭრილში - ღია რუხი, მოთეთრო, ზედაპირი გლუვია. აღმოჩნდა მიცვალებულის ხელებთან.

13. მძივები (№ 125ა), სარდიონის - 3 ცალი, კვარცის ჯგუფის - 3 ცალი. აღმოჩნდა თავის ქალას ლაბორატორიული შესწავლისას.

სამარხი № 16

წრიულქვაყრილიანი ორმოსამარხია (სურ. 194, ტაბ. LII, LIII, LIV).

სამარხის ქვაყრილი წარმოადგენს მოზრდილი, ფლეთილი ქვებისაგან შედგენილ წრეს, რომლის შიდა დიამეტრი დასავლეთიდან აღმოსავლეთისაკენ 2,5 მ-ია, ხოლო ჩრდილოეთიდან-სამხრეთისაკენ - 2,56 მ. წრის გარე დმ-ია: აღმოსავლეთიდან დასავლეთისაკენ - 3,3 მ, ხოლო ჩრდილოეთიდან სამხრეთისაკენ - 3,6 მ.



სურ. 194. სამარხი № 16. საერთო ხედი გახსნამდე.



სურ. 195. სამარხი № 16. საერთო ხედი გახსნის შემდეგ.

წრის შიგნით, ჩრდილო-აღმოსავლეთ ნაწილში, წრიდან 0,5 მ-ის დაშორებით აღმოჩნდა მცირე ზომის ქვებისაგან შედგენილი ქვაყრილი, რომლის სიგრძე ჩრდილოეთიდან სამხრეთისაკენ 0,8 მ-ია, აღმოსავლეთიდან დასავლეთისაკენ - 0,7 მ. პატარა ქვაყრილის ქვეშ, 0,4 მ-ის სიღრმეზე გამოვლინდა დასაკრძალავი (?) ორმო (სურ. 195). იგი დამხრობილია ჩრდილოეთიდან სამხრეთისაკენ. ორმო წარმოადგენს კუთხეებმომრგვალებულ სწორკუთხედს (1,35x0,6x0,2 მ). ორმოს ჩრდილო-აღმოსავლეთ კედელთან 0,22 მ სიღრმეზე აღმოჩნდა ცუდად გამოძვარი, დაშლილი თიხის ჭურჭელი. დასაკრძალავი (?) ორმო ცარიელია. სავარაუდოა, რომ სამარხი კენოტაფია.

სამარხი № 17

წრიულქვაყრილიანი ორმოსამარხია (სურ. 196, ტაბ. LII, LV, LVI).

ქვაყრილი შედგებოდა მცირე და საშუალო ზომის ქვებისაგან. ქვაყრილის ზედა ფენის ალების შემდეგ შუა ნაწილში გამოიკვეთა ჩაღრმავება. ჩანდა, რომ ქვაყრილის შუაგული ჩაწოლილი იყო სამარხ კამერაში (ალბათ გადახურვის ჩაქცევის შედეგად). ამ ჩაზნექილი ნაწილის გარშემო ქვების ალაგების შემდეგ, 0,7 მ სიღრმეზე გამოიკვეთა ოვალური მოყვანილობის ქვების ყრილი, მჭიდროდ ჩალაგებული, სიგრძივი ღერძით დამხრობილი სამარხის მიმართულებით - ჩრდილო-დასავლეთიდან სამხრეთ-აღმოსავლეთისაკენ.



სურ. 196. სამარხი № 17 გახსნამდე. ხედი სამხრეთიდან.

სამარხი (1,80x1,20x1,10 მ) კუთხეებმომრგვალებული მართკუთხედის ფორმისაა (სურ. 197). სამარხის (სურ. 198) დასავლეთ ნაწილში აღმოჩნდა მოზრდილი ქოთანის (№ 126), მის გვერდით, ჩრდილოეთით დგას შაკეკციანი მოზრდილი ჭურჭელი, ნახევარად ჩამსხვრეული (№ 127), მის ჩრდილოეთით, მიჯრით დგას მცირე ზომის შაკეკციანი კოჭობი (№ 128), მისგან აღმოსავლეთით შაკეკციანი ბადია (№ 129). № 127 ჭურჭლიდან აღმოსავლეთით 0,30 მ-ის დაშორებით გამოჩნდა სარდიონის პატარა მძივი (№ 130). ჭურჭლებიჭ ძირთან უცნაური მოყვანილობის ქვა დევს. მეორე

ასეთივე ჯიშის ქვა ღევს იქვე ჩრდილოეთით. ორი მცირე ზომის ქვა დადასტურდა ჩრდილო-აღმოსავლეთ კუთხეში.



სურ. 197. სამარხი № 17. საერთო ხედი გახსნის შემდეგ.



სურ. 198. სამარხი № 17. სამარხი კამერა. საერთო ხედი.

სამარხის ჩრდილო-დასავლეთ კუთხეში დადასტურდა მსხვილფეხა საქონლის ძვლები. სამარხის შუა ნაწილში გაბნეულია № 126 და № 127 ჭურჭლის ფრაგმენტები. ქვებს შორის გაურკვეველი წარმოშობის მოყავისფრო ლაქა შეიმჩნეოდა. ადამიანის ჩონჩხის არავითარი კვალი არ დადასტურებულა.

სამარხში აღმოჩნდა:



სურ. 199. სამარხი № 17. ქოთანი (ინვ. № 126).



სურ. 200. სამარხი № 17. ქოთანი. დეტალი (ინვ. № 126).

1. ქოთანი (№ 126), თიხის (სურ. 199, ტაბ. LVII, 1), ჩალისფრად გამომწვარი, შავი ლაქებით, კეცში წვრილმარცვლოვანი მინარევებით. პირი გადაშლილი აქვს, ბაკო დაბრტყელებული. ბაკოზე ორი ამოდარული ხაზი აქვს. ყელი დაბალი, მხარი შემკულია ირიბი და ჰორიზონტალური ჭდეული ხაზებით და რელიეფური სარტყლებით (სურ. 200). მუცელი მომრგვალებული, ძირი ბრტყელი. ძირზე ირიბი ჭდეული სხივისებური ხაზებია. აღმოჩნდა სამარხის დასავლეთ ნაწილში.



სურ. 201. სამარხი № 17. დერგი (ინვ. № 127).



სურ. 202. სამარხი № 17. დერგი (ინვ. № 127).

2. ღერგი (№ 127), თიხის (სურ. 201, ტაბ. LVII, 3), შავად გამომწვარი, პირი დაზიანებული აქვს. ყელი დაბალი, მუცელი გამობერილი, მხართან აწეული, ძირისკენ მკვეთრად ვიწროვდება. მხარი შემკულია ჰორიზონტალური ამოღარული სარტყლებით, რომელთა შორის დატანილია ტალღოვანი ორნამენტი (სურ. 202). ძირი ვიწროა და ბრტყელი. აღმოჩნდა სამარხის ჩრდილოეთ ნაწილში.

3. კოჭობი (№ 128), თიხის (ტაბ. LVII, 4, 5), მოშავოდ გამომწვარი. ძლიერ დაზიანებული.



სურ. 203. სამარხი № 17. ბადია (ინვ. № 129).

4. ბადია (№ 129), თიხის (სურ. 203, ტაბ. LVII, 2), შავი-მონაცრისფო, კეცი წვრილი მარცვლოვანი მინარევეებით. პირი ოდნავ გადაშლილი, პირს ქვემოთ ღარი მიუყვება. მუცელი მომრგვალებული, მუცელზე ორი ამოღარული ჰორიზონტალური ხაზი აქვს. ძირი ბრტყელი.

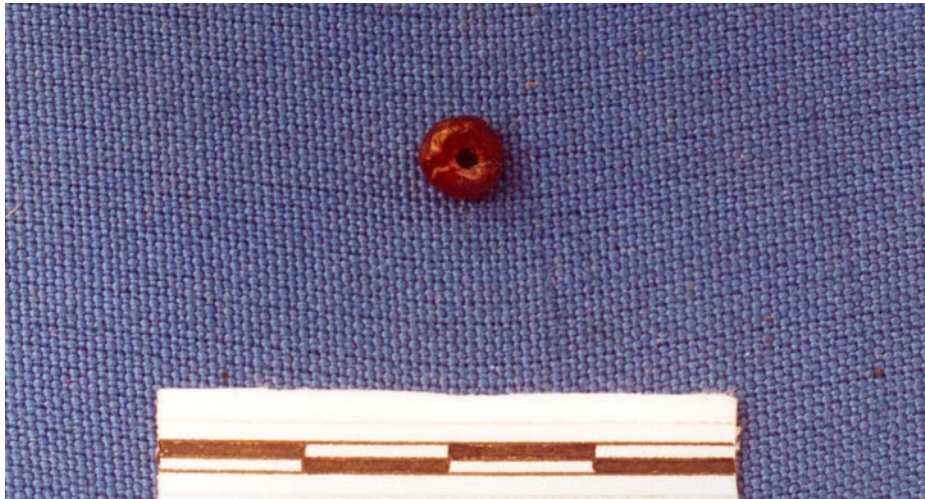

სურ. 204. სამარხი № 17. მძივი (ინვ. № 130).

5. მძივი (№ 130), სარდიონის (სურ. 204, ტაბ. LVII, 6), 1 ც., ცილინდრული, ნახევრადგამჭვირვალე, მოწითალო-მოყავისფრო.

6. სალესი (№ 238), ქვის, ფრაგმენტი.



სურ. 205. სამარხი № 17. ქვის ნივთი (ინვ. № 110).

7. სალესი ქვა (№ 110), (სურ. 205). აღმოჩნდა თიხის ჭურჭლების სამხრეთით.

სამარხი № 18

ქვაყრილიანი ორმოსამარხია.

ყრილი დაზიანებულია, შემორჩენილია რამდენიმე ბაზალტის ლოდი, რომლებიც სამარხს ფარავდნენ. სამარხი (სურ. 206, ტაბ. LII, LVIII) კუთხეებმომრგვალებული მართკუთხედის ფორმისაა (1,5x0,95x0,60 მ), დამხრობილია ჩრდილო-აღმოსავლეთიდან სამხრეთ-დასავლეთისაკენ. კამერა შევსებული იყო შავი ფერის თიხამიწით, რომელშიც თიხის ჭურჭლისა და ობსიდიანის ნატეხები იყო შერეული.



სურ. 206. სამარხი № 18. საერთო ხედი გახსნის შემდეგ.

მიცვალებული დაკრძალულია სამარხის ცენტრში, თავით ჩრდილოეთისაკენ, მარცხენა გვერდზე, ხელფეხმოკეცილი (სურ. 206).



სურ. 207. სამარხი № 18. დეტალი.



სურ. 208. სამარხი № 18. დეტალი.

სამარხის ჩრდილოეთ კედელთან აღმოჩნდა მოყავისფროდ გამომწვარი, „ბაიბურთული“ ტიპის თიხის ჭურჭელი (№ 131), რომელიც № 132 თიხის ჭურჭელზე იდო. შავად გამომწვარი № 132 თიხის ჭურჭელი კი იატაკზე იდგა. ხუთკობიანი ბრინჯაოს საკინძი (№ 133) მიცვალებულს გულმკერდის წინ, იატაკზე იდო (სურ. 207). იქვე

აღმოჩნდა ქალცედონის კენჭი (№ 140), პასტის იოტები (№ 135, 136), ცილინდრული მძივები (№ 134), მანდარინისებური პასტის მძივი (№ 139; სურ. 208).

სამარხში აღმოჩნდა:



სურ. 209. სამარხი № 18. დერგი (ინვ. № 131).

1. დერგი (№ 131), თიხის (სურ. 209, ტაბ. LIX, 7), ძლიერ ფრაგმენტული. მოყავისფროდ გამომწვარი, კეცი ქარსნარევიანია. პირი გადაშლილი აქვს, ბაკო მომრგვალებული, პირზე ორი ამოღარული ხაზია. ყელი დაბალი აქვს, ყელზე ტალღისებური სარტყლითაა შემკული. მხარი შემკულია ორი რელიეფური გრეხილი სარტყლით. ტანი დაფარულია წვრილი კონცენტრული ხაზებით. ძირი ბრტყელი აქვს, რომელსაც კიდეზე მოკლე ნაჭდეგები შემოსდევს.



სურ. 210. სამარხი № 18. დერგი (ინვ. № 132).

2. დერგი (№ 132), თიხის (სურ. 210, ტაბ. LIX, 10), მოშავოდ გამომწვარი, პირგადაშლილი, ბაკო მომრგვალებულია. მხარი შემკულია სამი ამოღარული სარტყლით.



სურ. 211. სამარხი № 18. ბრინჯაოს საკინძი (ინვ. № 133).

3. საკინძი (№ 133), ბრინჯაოსი (სურ. 211, ტაბ. LIX, 8), შესქელებული „გუმბათოვანი“ ფორმის თავი შემკულია ხუთი ზედაპირდაბრტყელებული შვერილით (4 განლაგებულია ირგვლივ, 1 თავზე). ნახვრეტი ოვალური ფორმისაა. დერო ბოლოსკენ მკვეთრად შევიწროვებული აქვს. შუა ნაწილში ოდნავ მოღუნულია.



სურ. 212. სამარხი № 18. მძივი (ინვ. № 134).

4. მძივი (№ 134), გაუმჭვირვალე მინის (სურ. 212, ტაბ. LIX, 4), 1 ცალი, მუქი მწვანე-მოლურჯო; ცილინდრული, ირგვლივ ღარებით (7 ღარი) დაფარული (ერთმანეთთან მჭიდროდ მიჯრილი მცირე ზომის ცილინდრული მძივების რიგის იმიტაცია?). ერთ მხარეს, კიდესთან ჩამოტეხილია.



სურ. 213. სამარხი № 18. მძივები (ინვ. № 135).

5. მძივები (№ 135), გაუმჭვირვალე მინის (სურ. 213, ტაბ. LIX, 5), ერთი მიწიანი გროვა, ღია-მოთეთრო ფერის გაუმჭვირვალე მინის („პასტის“) მცირე ზომის ცილინდრული მძივები, ერთმანეთთან მჭიდროდაა განლაგებული.



სურ. 213ა. სამარხი № 18. მძივები (ინვ. № 136).

6. მძივები (№ 136), ღია-მოთეთრო ფერის გაუმჭვირვალე მინის („პასტის“) მცირე ზომის ცილინდრული მძივები (სურ. 213ა, ტაბ. ტაბ. LIX, 6). (მოჭრილია ბელტთან ერთად).



სურ. 214. სამარხი № 18. მძივი (ინვ. № 137).

7. მძივი (№ 137), მინის გაუმჭვირვალე (სურ. 214, ტაბ. LIX, 1), 1 ც. ცილინდრული, სადა; ღია ცისფერი, რუხლაქებიანი.



სურ. 215. სამარხი № 18. მძივი (ინვ. № 138).

8. მძივი (№ 138), გაუმჭვირვალე მინის, 1 ც. ცილინდრული (სურ. 215, ტაბ. LIX, 2), სადა; მწვანე ფერის.



სურ. 216. სამარხი № 18. მძივი (ინვ. № 139).

9. მძივი (№ 139), გაუმჭვირვალე მინის, 1 ც. ღია ყვითელი ფერის, „კასრისებური“, დაღარულ-ზედაპირიანი (სურ. 216, ტაბ. LIX, 3), ღარები ნახვრეტის ღერძის პარალელურადაა მიმართული (14 ღარი, ღარებს შორის მანძილი არათანაბარია).



სურ. 217. სამარხი № 18. ქალცედონის კენჭი (ინვ. № 140).

10. კენჭი (№ 140), ქალცედონის (სარდიონის?) ნახევრადგამჭვირვალე (სურ. 217, ტაბ. LIX, 9); ვარდისფერი, ღია ყავისფერლაქებიანი; ზედაპირი ერთ მხარეს გამობერილი, მეორე მხარეს - ბრტყელი (დამუშავებული?).

სამარხი № 19

ქვაყრილიანი ორმოსამარხია.

ქვაყრილი დაზიანებულია, შედგება ბაზალტის მსხვილი და საშუალო ზომის ქვებისაგან. ქვაყრილი ოვალური ფორმისაა. დამხრობილია ჩრდილოეთიდან სამხრეთისაკენ. მისი ზომებია ჩრდილოეთიდან სამხრეთისაკენ - 1,8 მ, უდიდესი სიგანე აღმოსავლეთიდან დასავლეთისაკენ - 1,35 მ, სიმაღლე - 0,4 მ. ქვაყრილის ირგვლივ, უმეტესად მის დასავლეთ მხარეს, შეიმჩნევა შავი ლაქა.

სამარხი ორმო კუთხეებმომრგვალებული ოთხკუთხედის ფორმისაა (სურ. 218, ტაბ. LX), დამხრობილია ჩრდილოეთიდან სამხრეთისაკენ. სამარხი (1,9x1,4x1,0 მ) ამოჭრილია ყვითელი ფერის თიხნარში.

სამარხის იატაკზე დაკრძალულია ერთი მიცვალებული თავით ჩრდილოეთისაკენ, მარჯვენა გვერდზე, მოხრილი ზედა და ქვედა კიდურებით. ჩონჩხის ძვლები თითქმის მთლიანად დაშლილი და გამიწებულია. უკეთაა დაცული ზედა და ქვედა კიდურების ძვლები.

მარჯვენა ხელი მკვეთრადაა მოხრილი, ხელის მტევანი ქვედა ყბასა და კბილებთანაა ახლოს მიტანილი; ხოლო მარცხენა ხელი ოდნავ გაშლილია, ხოლო მტევანი სახის წინ დევს.

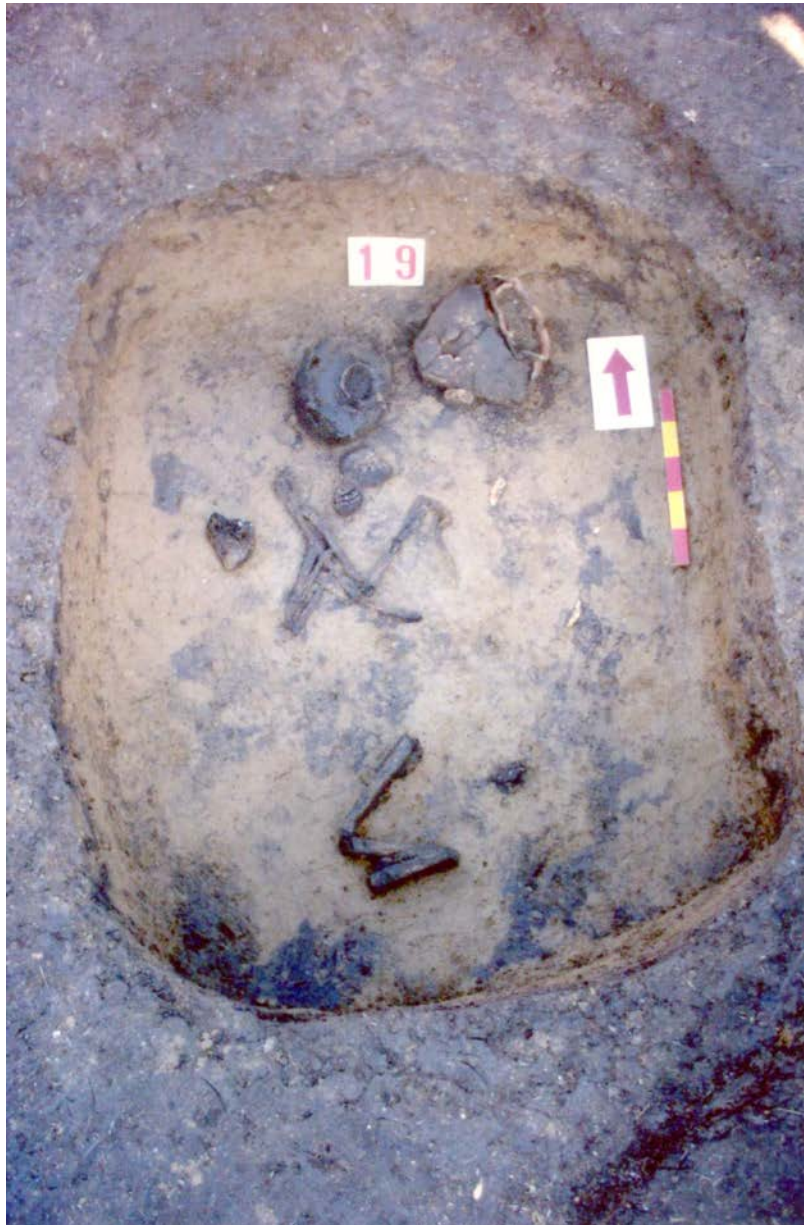

სურ. 218. სამარხი № 19. საერთო ხედი გახსნის შემდეგ.

ანთროპოლოგიური გამოკვლევის მიხედვით სამარხში დაკრძალულია 35-40 წლის მამაკაცი.

მიცვალებულის თავის უკან, სამარხი ორმოს ჩრდილოეთ კედელთან, აღმოჩნდა ორი თიხის ჭურჭელი. თიხის ჭურჭელი № 141 (ქილა) შავი ფერისაა. მას მხარზე დაუყვება ჰორიზონტალური რელიეფური ზოლები. თიხის ჭურჭელი № 142 (დერგი) არათანაბრადაა გამოძვარი, მორუხო

ფერისაა. ორივე ჭურჭელი ჩამსხვრეულია და აღმოსავლეთისაკენაა გადაწოლილი. სამარხის იატაკზე, ორ ადგილას, მცირე ჯგუფებად დაფიქსირდა თეთრი მინისებური პასტის იოტები. № 1 ჯგუფი აღმოჩნდა მიცვალებულის მარცხენა ხელსა და დასავლეთ კედელს შორის. № 2 ჯგუფი - მიცვალებულის კეფასა და № 142 თიხის ჭურჭელს (დერგს) შორის. (სურ. 219).



სურ. 219. სამარხი № 19. სამარხი კამერა.

სამარხში აღმოჩნდა:



სურ. 220. სამარხი № 19. ქილა (ინვ. № 141).

1. ქილა (№ 141), თიხის (სურ. 220, ტაბ. LXI, 5), შავად გამომწვარი, კეცი ქარსნარევია, პირგადაშლილია, ბაკო მომრგვალებული, ყელი გამოყოფილი აქვს. მხარი შემკულია 8 ამოღარული სარტყლით. აღმოჩნდა სამარხის ჩრდილოეთ კედელთან.



სურ. 221. სამარხი № 19. დერგი (ინვ. № 142).

2. ღერგი (№ 142), თიხის (სურ. 221, ტაბ. LXI, 6), მოყავისფროდ გამომწვარი, კეცში შერეულია ობსიდიანის წვრილი მინარეკები. პირი გადაშლილი აქვს, ბაკო მომრგვალებული. მხარი შემკულია 2 ამოღარულ სარტყელს შორის მოთავსებული ნაჭდეკების რიგით. ძირი ბრტყელი აქვს. ტანი შემკულია წვრილი ამოღარული ხაზებით. აღმოჩნდა სამარხის ჩრდილოეთ კედელთან №141 ჭურჭლის აღმოსავლეთით.

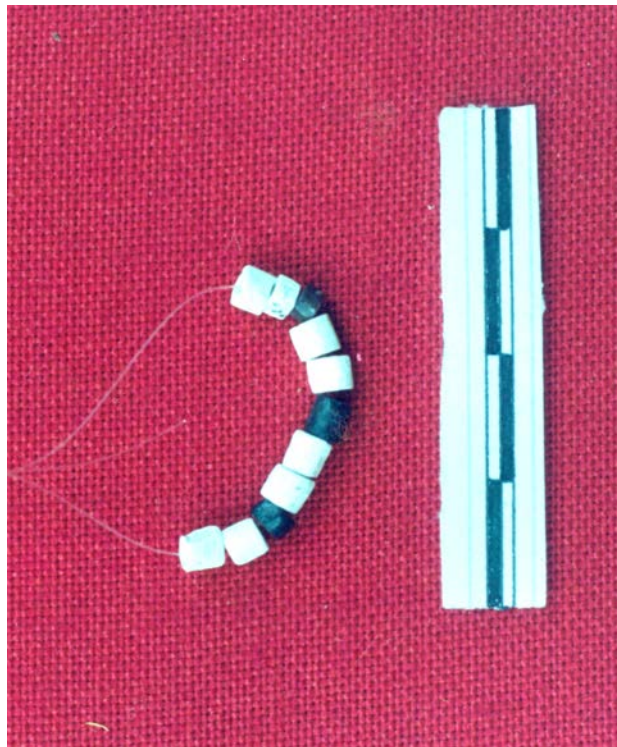

სურ. 222. სამარხი № 19. მძივები (ინვ. № 143).

3. მძივები (№ 143), ქვის და გაუმჭვირვალე მინის (სურ. 222, ტაბ. LXI,3,4), 11 ცალი, აქედან 3 ც. - ქვისაა, ერთი მუქი ყვისფერი, ორი - შავი, ცილინდრული; 8 ცალი - გაუმჭვირვალე მინის (სტეატიტის?), თეთრი ფერის, ცილინდრული. აღმოჩნდა მიცვალებულის კეფას და № 142 თიხის ჭურჭელს შორის.



სურ. 223. სამარხი № 19. მძივები (ინვ. № 144).

4. მძივები (№ 144), ქვის?, გაუმჭვირვალე მინის?, 12 ც. (სურ. 223, ტაბ. LXI, 1, 2), აქედან 7 ც. - თეთრი, 5 ც. - მომწვანო-რუხზედაპირიანი (ირიზებული), შიდა ნაწილი - მოშავო (?), ცილინდრული. მიცვალებულის ზედა კიდურსა და სამარხის დასავლეთ კედელს შორის.

სამარხი № 20

ქვაყრილიანი ორმოსამარხია (ტაბ. LXII).

ოთხკუთხა ფორმის ყრილი (13,0x16,5 მ) შემოზღუდულია ცალპირად დაწყობილი ბაზალტის დიდი ზომის ქვებით. შიდა სივრცე შევსებულია მომცრო ქვებით (სურ. 224). ცენტრალურ ნაწილში გამართული ოთხკუთხა მოყვანილობის ქვაყრილის (სურ. 225, ტაბ. LXIII) ზედა ფენის მოხსნის შემდეგ გამოიკვეთა სამარხის კონტურები და მასში ჩაწოლილი ქვაყრილი (სურ. 226, 227).



სურ. 224. სამარხი № 20. ენერგოკორიდორში სამშენებლო სამუშაოების დროს დაზიანებული ქვაყრილის ხედი პრეპარაციის შემდეგ.

სამარხი ჩაჭრილია ყვითელი ფერის თიხნარში (სურ. 228). დამხრობილია ჩრდილო-დასავლეთიდან სამხრეთ-აღმოსავლეთისაკენ.



სურ. 225. სამარხი № 20. ქვყერილის საერთო ხელი პრეპარაციის
შემდეგ.



სურ. 226. სამარხი № 20. სამარხი კამერის თავზე
გამართული ქვყერილი. II დონე.



სურ. 227. სამარხი № 20. სამარხი კამერის თავზე გამართული ქვაყრილი. II ღონე.



სურ. 228. სამარხი № 20. სამარხი კამერა, საერთო ხედი.



სურ. 229. სამარხი № 20. სამარხი კამერა, დეტალი.

სამარხში დაკრძალულია ერთი მიცვალებული თავით ჩრდილო-დასავლეთისაკენ, მარჯვენა გვერდზე, კიდურებმოხრილი (სურ. 228, ტაბ. LXIV). მარჯვენა ხელის მტევანი შუბლზე აქვს მიყრდნობილი (სურ. 229), მარცხენა ხელი ჩამოცურებულია გულმკერდთან და იდაყვში მოხრილი სახსარი მენჯის ძვალზე დევს, თითებით ეყრდნობა სამარხის იატაკს. მარცხენა ფეხის წვივის ძვალი მარჯვენა ფეხის ბარძაყის ძვალზეა გადასული. მოკეცილ მდგომარეობაში ჩონჩხის სიგრძე - 1,15 მ, სიგანე - 0,85 მ; მხრის ძვალის სიგრძე - 0,32 მ, სხივის ძვალის სიგრძე - 0,30 მ, ბარძაყის ძვალის სიგრძე - 0,46 მ, წვივის ძვალის სიგრძე - 0,41 მ-ია. ანთროპოლოგიური გამოკვლევით სამარხში დაკრძალულია 40-50 წლის მამაკაცი.

სამარხში გამოვლინდა თიხის ორი ჭურჭელი. ჩრდილო-დასავლეთ კუთხიდან სამხრეთით 0,35 მ-ის დაშორებით იატაკზე დგას მოწითალო-მონაცრისფროდ გამომწვარი დერგი (№145), მისგან სამხრეთით 0,10 მ-ის დაშორებით თიხის მცირე ჭურჭელი (№145) დევს (ძლიერ ჩამსხვრეულია).

სამარხში აღმოჩნდა:



სურ. 230. სამარხი № 20. დერგი (ინვ. № 145).

1. დერგი (№ 145), თიხის (სურ. 230, ტაბ. LXV, 2), მოყავისფროდ გამომწვარი, ტანზე ეტყობა შავი ლაქები. პირი გადაშლილი აქვს, ბაკო - მომრგვალებული. პირზე გასდევს ღარი. მხარი და მუცელი შემკულია ამოღარული ტალღისებური და რელიეფური გრეხილი სარტყლებით. მასში აღმოჩნდა მსხვილფეხა რქოსანი საქონლის (ხარის ან ძროხის) ძვლების ფრაგმენტები (№№ 253-255).



სურ. 231. სამარხი № 20. ქილა (ინვ. № 146).

2. ქილა (№ 146), თიხის (სურ. 231, ტაბ. LXV, 1), ლეგა-მოშავოდ გამომწვარი, კეცში ქარსი არის შერეული. პირგადაშლილი, ბაკო მომრგვალებული, აქვს გამოყვანილი ყელი. ტანი შემკულია ამოღარული სარტყლებით, ძირი ბრტყელი.

3. მსხვილფეხა საქონლის (ხარი ან ძროხა) კბილები და მხრის ძვალი (№№ 253, 254). აღმოჩნდა № 145 ღერვში.



სურ. 232. სამარხი № 20. წვრილფეხა საქონლის (ცხვარი ან თხა) ძვლები (ინვ. № 255).

4. წვრილფეხა საქონლის (ცხვარი ან თხა) ძვლების ფრაგმენტები (№ 255). აღმოჩნდა სამარხის იატაკზე (სურ. 232).

სამარხი № 21

ქვაყრილიანი ორმოსამარხია (სურ. 233, ტაბ. LXII, LXVI).

ქვაყრილი სხვადასხვა ზომის ქვებისგან შედგებოდა. ქვაყრილის დმ ≈ 6 მ-ია.



სურ. 233. სამარხი № 21. ქვაყრილი.

ქვაყრილის ცენტრალური ნაწილის მოხსნის შემდეგ გამოიკვეთა ოთხკუთხა ფორმის ლაქა (1,60x1,00 მ), რომელიც დამხრობილი იყო ჩრდილო-დასავლეთიდან სამხრეთ-აღმოსავლეთისკენ.

მოშავო-მოყავისფრო ლაქა 0,1 მ. სიღრმეზე ჩაჭრილი იყო ყვითელ თიხნარში. ძირი მოსწორებული იყო. ორმოში მიცვალებულის ჩონჩხი და ინვენტარი არ დადასტურდა.

სამარხი № 22

წრიულქვაყრილიანი ორმოსამარხია (სურ. 234, ტაბ. LXII, LXVII, LXVIII).

ქვაწრე შედგება ბაზალტის მოზრდილი ქვებისაგან. წრის ჩრდილო-აღმოსავლეთი ნაწილი დაზიანებულია. ქვაწრის შიდა სივრცე შევსებულია ბაზალტის მოზრდილი და საშუალო ზომის ქვებით. ქვაწრის შიდა სივრცეში, ჩრდილოეთ მხარეს შემორჩენილია, სავარაუდოდ, შიდა წრის რკალის ნაშთი. ქვაწრის ცენტრალურ ნაწილში მცირე ზომის ბაზალტის ქვაყრილი დადასტურდა, რომლის ქვეშ გამოიკვეთა კუთხეებმომრგვალებული მარკუთხედის ფორმის კამერა (1,50x0,95 მ), დამხრობილი ჩრდილო-დასავლეთიდან სამხრეთ-აღმოსავლეთისაკენ (სურ. 235, 236).



სურ. 234. სამარხი № 22. კრომლესი და სამარხი კამერის თავზე შემორჩენილი ქვაყრილი.

კამერის ძირზე ამოჭრილ ოვალური ფორმის ჩაღრმავებაში (1,10x0,48 მ) დაკრძალულია ერთი მიცვალებული თავით ჩრდილო-

დასავლეთისაკენ, მარცხენა გვერდზე, ხელფეხმოკეცილი (სურ. 237, ტაბ. LXIX, LXX); ფეხის თითების ფალანგები დაფიქსირდა სამხრეთ-დასავლეთ კუთხეში, კამერის ძირზე ამოკვეთილი ორმოს ზემოთ. ძვლებთან ახლოს აღმოჩნდა მოწითალო ფერის ქვის ნაშალი (ოქრა?). მიცვალებულის მარცხენა ხელის მაჯაზე (სურ. 243) დაფიქსირდა ბრინჯაოს მავთულიაგან დამზადებული ბოლოებგახსნილი სამაჯური (№ 161).

ანთროპოლოგიური გამოკვლევით სამარხში დაკრძალულია 25-30 წლის ინდივიდი.



სურ. 235. სამარხი № 22. საერთო ხედი გახსნის შემდეგ.



სურ. 236. სამარხი № 22. საერთო ხედი გახსნის შემდეგ.

სამარხის ჩრდილო-აღმოსავლეთ გრძივ კედელთან აღმოჩნდა თიხის ბადია (№ 147), გვერდულად ჩადგმული. მისგან ჩრდილოეთ მხარეს - ბაიბურთული ტიპის დერგი (№ 148), რომელშიც ჩადგმული იყო კოჭობი (№ 150). მიცვალებულის თავის ქლაზე იღო მოშავოდ გამომწვარი დერგი (№ 149). გარდა ამისა, სამარხში დაფიქსირდა 2 საბეჭდავი (№ 151), სარდიონისა (№№ 153, 154, 155, 156, 157, 162, 163, 165) და პასტის (№№ 152, 158, 159, 160, 164, 166) მძივები (სურ. 242, 243).



სურ. 237. სამარხი № 22. სამარხი კამერა, საერთო ხედი.

სამარხში აღმოჩნდა:



სურ. 238. სამარხი № 20. ბადია (ინვ. № 147).

1. ბადია (№ 147), თიხის (სურ. 238, ტაბ. LXXI, 3)), ლეგა-მოშავოდ გამომწვარი, ზედა და შიდაპირი შავი ფერისაა. პირმოყრილია, ბაკო დაბრტყელებული. მხარი შემკულია რელიეფური ხაზებით. ძირი გამოყოფილია და ზედ აქვს სამი კონცენტრული ღარი.



სურ. 239. სამარხი № 22. დერგი (ინვ. № 148).



სურ. 240. სამარხი № 22. დერგი. დეტალი (ინვ. № 148).



სურ. 241. სამარხი № 22. დერგი. დეტალი (ინვ. № 148).

2. დერგი (№ 148), თიხის (სურ. 239, ტაბ. LXXII, 1), მოყავისფროდ გამომწვარი, პირი გადაშლილი და პროფილირებული აქვს. მხარი და მუცელი შემკულია ამოღარული ტალღისებური და ირიბი, მოკლე ნაჭდევეების სარტყლებით (სურ. 240). ტანის ქვედა ნაწილი, ძირის მახლობლად, შემკულია სამი რელიეფური თოკისებური სარტყლით, რომელთა შორის მოთავსებულია ტალღისებური ამოღარული სარტყლები.

ძირი გამოყოფილია და შეშენებულია რელიეფური თოკისებრი კონცენტრული წრით (სურ. 241). დერგში ჩადგმული იყო კოჭობი (№ 149).



სურ. 242. სამარხი № 22. დეტალი.



სურ. 243. სამარხი № 22. დეტალი.



სურ. 244. სამარხი № 22. ღერგი (ინვ. № 149).



სურ. 245. სამარხი № 22. ღერგი. დეტალი (ინვ. № 149).

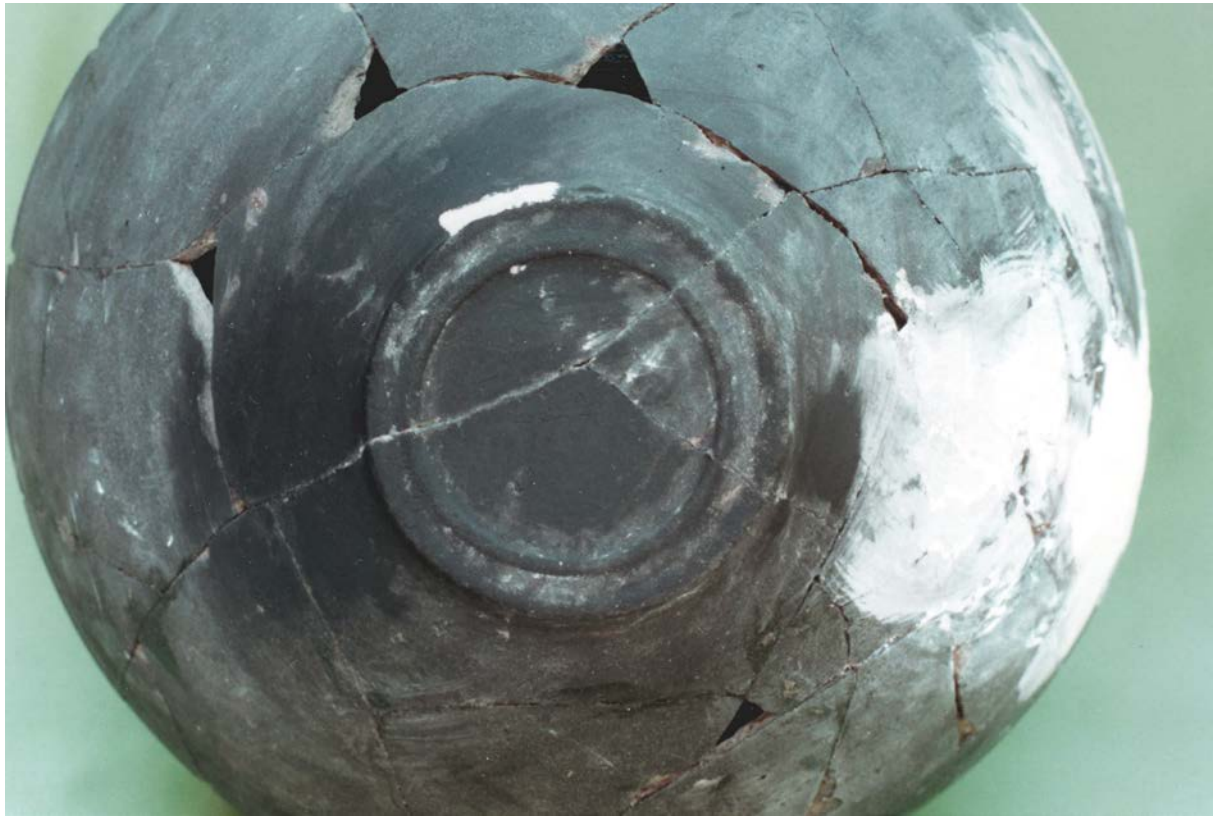

სურ. 246. სამარხი № 22. დერგი. დეტალი (ინვ. № 149).

3. დერგი (№ 149), თიხის (სურ. 244, ტაბ. LXXI, 1), მოყავისფროდ გამომწვარი, ზედა და შიდაპირი შავი ფერისაა. პირი გადაშლილი აქვს, ბაკო მომრგვალებული, მაღალი ყელი მხრისაგან გამოყოფილია ღარით. მხარი და მუცელი შემკულია რელიეფური სადა სარტყლებით (სურ. 245). ძირი ტანისაგან გამოყოფილია და ფსკერზე, გარედან რელიეფური კონცენტრული წრე შემოუყვება (სურ. 246).



სურ. 247. სამარხი № 22. დეტალი.

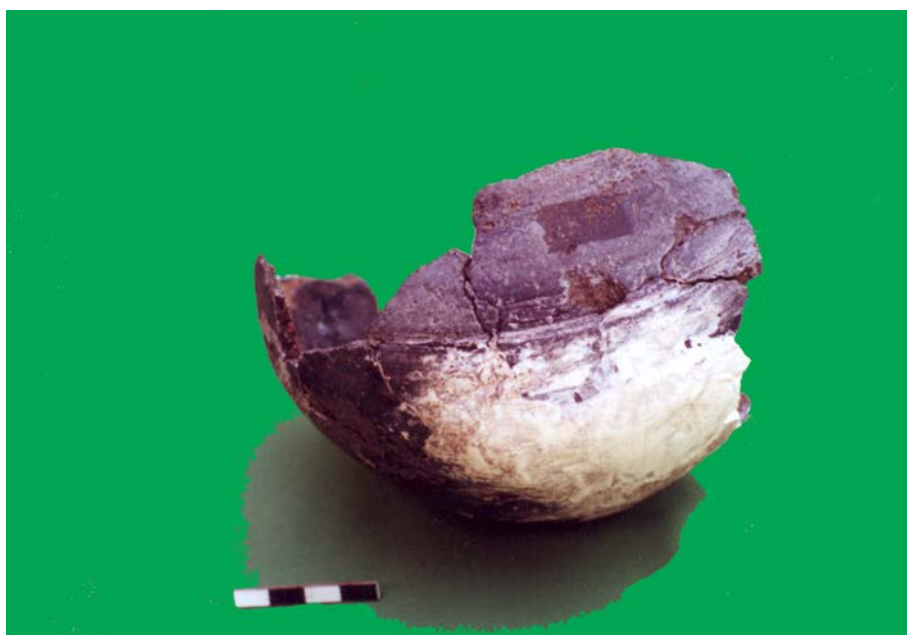

სურ. 248. სამარხი № 22. კოჭობი. დეტალი (ინვ. № 150).



სურ. 249. სამარხი № 22. კოჭობი. დეტალი (ინვ. № 150).

4. კოჭობი (№ 150), თიხის (სურ. 248, ტაბ. LXXI, 2), მოყვითალო-მოყავისფროდ გამომწვარი. ზედა და შიდაპირი ლეგა-მოშავოა. პირი გადაშლილი აქვს. მხარი შეშკულია ამოღარული სარტყლებით. ძირი გამოყოფილი აქვს და ზედ ამოღარული კონცენტრული წრეა დატანილი (სურ. 249). ჩადგმული იყო (სურ. 247) დერგში (№ 148).

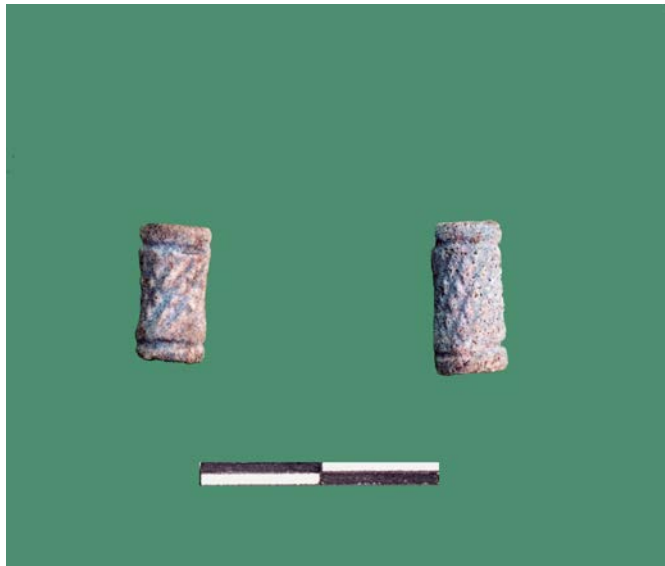

სურ. 250. სამარხი № 22. მძივები - საბეჭდავები (ინვ. № 151).

5. მძივები - საბეჭდავები (№ 151), გაუმჭვირვალე მინის, 2 ცალი, ცილინდრული, რუხი-მომწვანო ფერის (სურ. 250, ტაბ. LXXIII, 7);

ზედაპირი დაფარულია რომბული ბადით (ურთიერთგადამკვეთი ღარებით), შემოსაზღვრული ირგვლივი ღარებით (კიდევთან თითო ირგვლივი ღარია).



სურ. 251. სამარხი № 22. მძივები (ინვ. № 152).

6. მძივები (№ 152), ქვის (კვარცის ჯგუფი), 5 ცალი, გაუმჭვირვალე, 3 ც. - მუქი ყავისფერი, 2 ც. - ღია ყავისფერი, ცილინდრული, ზედაპირი - გაპრიალებული (სურ. 251, ტაბ. LXXIII, 6).



სურ. 252. სამარხი № 22. მძივები (ინვ. № 153).

7. მძივები (№ 153), სარდიონის, 5 ცალი (სურ. 252, ტაბ. LXXIII, 5), ცილინდრულს მიახლოებული, არასწორი ფორმის, ნახევრად გამჭვირვალე, ღია მოწითალო-ყავისფერი.



სურ. 253. სამარხი № 22. მძივები (ინვ. № 154).

8. მძივები (№ 154), სარდიონის (სურ. 253, ტაბ. LXXIII, 1), 19 ცალი; აქედან: 5 ც. - სფეროსებური ან სფერულს მიახლოებული; 12 ც. - ცილინდრულს მიახლოებული; 2 ც. - ნახვრეტის ღერძის სიგრძის გასწვრივ წაგრძელებული, ასიმეტრიული. სფეროსებურ მძივებიდან ერთი ცალი ნახევრად-გამჭვირვალე, მუქი ვარდისფერი, შავ და თეთრზოლებიანი, ერთი ცალი - ნახევრადგამჭვირვალე, ყავისფერი, მოწითალო, შავლაქებიანი, სამი ცალი - ნახევრადგამჭვირვალე, ღია ყავისფერი, შავლაქებიანი. ცილინდრულს მიახლოებული, არასწორი ფორმის, მძივები ნახევრადგამჭვირვალე, ყავისფერი-მოწითალო (სხვადასხვა ელფერის). ორი მძივი - ნახვრეტის ღერძის სიგრძის გასწვრივ წაგრძელებული, სიგანეზე ასიმეტრიულად შემსხვილებული (ე.წ. მსხლისებური). ერთი ნახევრადგამჭვირვალე, ღია ყავისფერი, თეთრლაქებიანი, შავდარღვიანი, მეორე მძივი - გაუმჭვირვალე, ღია ყავისფერი.



სურ. 254. სამარხი № 22. მძივი (ინვ. № 155).

9. მძივი (№ 155), სარდიონის (სურ. 254, ტაბ. LXXIII, 11), 1 ცალი; ნახვრეტის ღერძის სიგრძის გასწვრივ წაგრძელებული, სიგანეზე ასიმეტრიულად შემსხვილებული (ე.წ. მსხლისებური) ნახევრადგამჭვირვალე, ყავისფერი, შავლაქებიანი.

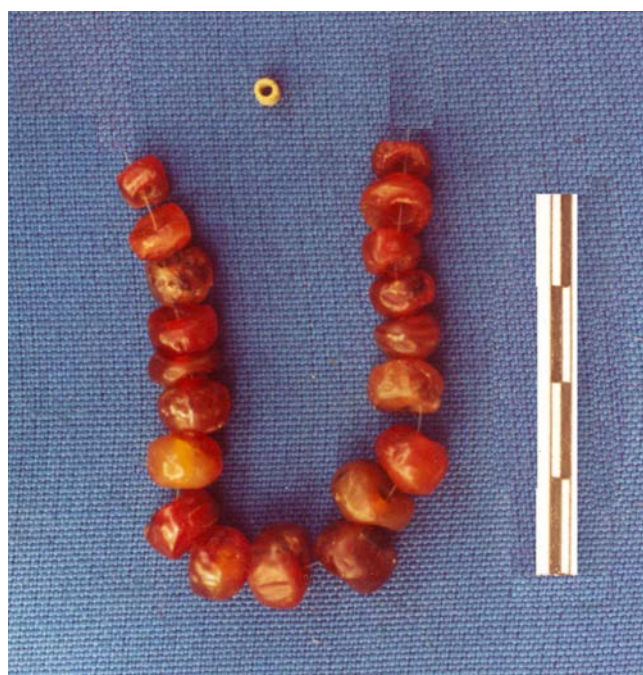

სურ. 255. სამარხი № 22. მძივები (ინვ. № 156).

10. მძივები (№ 156), სარდიონის, 1 ც. მინის, 19 ც. - სარდიონის, ცილინდრულს მიახლოებული, არასწორი ფორმის; ნახევრადგამჭვირვალე, ყავისფერი-მოწითალო ან ღია ყავისფერი, მუქლაქებიანი

(სხვადასხვა ელფერის). 1 ც. გაუმჭვირვალე მინის, ცილინდრული, ღია რუხი-მოყვითალო ფერის (სურ. 255, ტაბ. LXXIII, 3, 18).



სურ. 256. სამარხი № 22. მძივები (ინვ. № 157).

11. მძივები (№ 157), სარდიონის (სურ. 256, ტაბ. LXXIII, 4), 15 ცალი, მომრგვალებული, არასწორი ფორმის; ნახევრადგამჭვირვალე, მოყავისფრო-მოწითალო (სხვადასხვა ელფერის), მუქლაქებიანი.

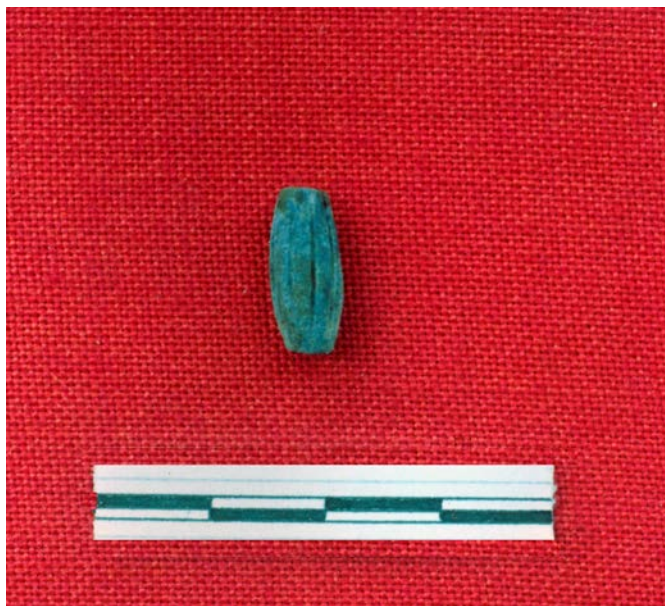

სურ. 257. სამარხი № 22. მძივი (ინვ. № 158).

12. მძივები (№ 158), გაუმჭვირვალე მინის ?, 2 ცალი (სურ. 257, ტაბ. LXXIII, 16, 17); ერთი (დაშლილი) - ფორმის აღდგენა ვერ ხერხდება; შემკულია ირგვლივი ღარებით („გოფირებული“), ამჟამად ღია მოთეთრო ფერის. ზომების აღდგენა ვერ ხერხდება. მეორე გაუმჭვირვალე მინის, ნახვრეტის ღერძის გასწვრივ წაგრძელებული, შუა ნაწილისკენ ორივე მხრიდან თანდათანობით შემსხვილებული, დაღარულზედაპირიანი - ღარები ნახვრეტის ღერძის სიგრძეზე მიმართული (ღარები არამკვეთრია, იკითხება 13 ღარი), მუქი მწვანე ფერის, თეთრლაქებიანი (ირიზებული).



სურ. 258. სამარხი № 22. მძივები (ინვ. № 163).

13. მძივები (სხვადასხვა) (ტაბ. LXXIII, 13) (№ 159), მინის, 1 ცალი - გაუმჭვირვალე მინის (1 ფრ.) და 3 გროვა, აღებული მიწიანად. გაუმჭვირვალე მინის („პასტის“) მძივის ფრაგმენტი ცილინდრული, ღია ყავისფერი-მოვარდისფრო. ორი „გროვა“ - ერთი მძივისაა (?), დაშლილი (გაუმჭვირვალე მინის?), ფორმის აღდგენა ვერ ხერხდება; შემკულია ღარებით („გოფირებული“), ღია რუხი-მოთეთრო ფერის. ერთი „გროვა“ - სამი (?) მძივის ნაშთი (ანაბეჭდი?). ფრაგმენტული, ყავისფერი-მოწითალო ფერის, ფორმის და ზომების აღდგენა ვერ ხერხდება.

14. მძივები (?) (№ 160), გაუმჭვირვალე მინის (ტაბ. LXXIII, 10), 2 ფრაგმენტი; ბრტყელი, მრგვალი, შუაში ნახვრეტით; მოშავო ფერის, ზედაპირზე - მუქი რუხი დანალექით.

15. სამაჯური, ფრაგმენტული (№ 161), ბრინჯაოს (სურ. 242, 243, ტაბ. LXXIII, 8), ღერო - სადა, ოვალურგანიკვეთიანი.

16. მძივი (№ 162), სარდიონის, 1 ცალი (ტაბ. LXXIII, 12), სფეროსებურს მიახლოებული ფორმის; ნახევრადგამჭვირვალე, ღია ყავისფერი-მოვარდისფრო.

17. მძივები (№ 163), სარდიონის (სურ. 258, ტაბ. LXXIII, 2), 10 ცალი, აქედან 3 ც. - სფეროსებურს მიახლოებული, არასწორი ფორმის; ნახევრადგამჭვირვალე, ღია ყავისფერი-მოწითალო (მოვარდისფრო), მუქლაქებიანი (ერთი მუქზოლებიანი). 3 ცალი - ცილინდრულს მიახლოებული, არასწორი ფორმის; ნახევრადგამჭვირვალე, ღია ყავისფერი-მოწითალო. 4 ცალი - ნახვრეტის ღერძის სიგრძეზე წავრძელებული, სიგანეზე - ასიმეტრიულად შემსხვილებული (ე.წ. მსხლისებური). ერთი მძივი - გაუმჭვირვალე, ყავისფერი, ზედაპირი ამოტეხილია (ბუნებრივი ღრმულები?). 3 მძივი - ნახევრადგამჭვირვალე, ღია ყავისფერი-მოვარდისფრო (2 ცალი) და მოწითალო (1 ცალი), ზედაპირი - გაპრიალებული (ჩანს ბუნებრივი წარმოშობის მცირე ღრმულები), მუქლაქებიანი. ერთი მძივის კიდე ნაწილობრივ ჩამოტეხილია.

18. მძივის ფრაგმენტი (№ 164), გაუმჭვირვალე მინის (ტაბ. LXXIII, 20), შემკულია ღარებით („გოფრირებული“), ღია რუხი-მოთეთრო ფერის.

19. მძივები (№ 165), სარდიონის, 3 ცალი, სფეროსებურს მიახლოებული (ტაბ. LXXIII, 15); ნახევრად გამჭვირვალე, ღია ყავისფერი-მოვარდისფრო. გაუმჭვირვალე მინის - წარმოდგენილია ფრაგმენტების სახით (ტაბ. LXXIII, 9, 14). აღებულია გროვებად მიწიანად - დაშლილია, ფორმის აღდგენა ვერ ხერხდება.

20. მძივის ფრაგმენტი (№ 166), გაუმჭვირვალე მინის (ტაბ. LXXIII, 19), აღებულია მიწიანად, ცილინდრული, ირგვლივ ღარებიანი („გოფრირებული“).

სამარხი № 23

წრიულქვაყრილიანი ორმოსამარხია (სურ. 259; ტაბ. L,LXVII).

სამარხს შემოსაზღვრავს სხვადასხვა ზომის ფლეთილი ქვებით შედგენილი წრე (დმ - 14 მ). კამერის თავზე მოწყობილი იყო ქვაყრილი (სურ. 260). ზედა ფენის ალების შემდეგ გამოვლინდა ქვაყრილის მეორე ფენა, რომლის ცენტრში იღო დიდი ლოდი (სურ. 261, 262; ტაბ. LXXIV), სამარხის აღმოსავლეთის და დასავლეთის კედლებთან ჩადგმული იყო თითო მოგრძო ქვა (ტაბ. LXXV). სამარხი ჩაჭრილია ყვითელი თიხის ფენაში, შევსებულია შავი ფერის მკვრივი კონსისტენციის თიხანარევი მიწით. ზედაპირულ ფენაში გამოვლინდა ობსიდიანის რამდენიმე ანატაკეცი.

სამარხი (სურ. 263) დამხრობილია ჩრდილოეთიდან სამხრეთისაკენ, აქვს კუთხეებმომრგვალებული მართკუთხედისებური ფორმა, სამხრეთით ოდნავ გაფართოებულია.



სურ. 259. სამარხი № 23. მიმართება მილსადენთან.

სამარხის სამხრეთ ნაწილში დაკრძალულია მიცვალებული (სურ. 264; ტაბ. LXXVI) თავით ჩრდილოეთისაკენ, მარჯვენა გვერდზე კიდურებმოხრილი. ფეხები მოხრილი აქვს და მარჯვნივ გადაკეცილი. თავის ქალა სახით აღმოსავლეთისკენაა მიქცეული. ჩონჩხი არეულია -

თავის ქალის უკან ეწყო ზედა კიდურების დამსხვრეული ძვლები (ჩონჩხის საგარაუდო ზომებია: სიგრძე - 1,1 მ; სიგანე - 0,70 მ; ბარძაყის ძვლის სიგრძე - 0,40 მ; წვივის ძვლის შემორჩენილი სიგრძეა - 0,35 მ).

ანთროპოლოგიური გამოკვლევით სამარხში დაკრძალულია 50-55 წლის ქალი.

სამარხის ჩრდილოეთ ნაწილში იატაკი ამალღებულია და ჩრდილოეთის კედლის გასწვრივ საქონლის ძვლები (ცხვარი?) ეწყო. მისგან სამხრეთით სამარხის იატაკზე თიხის ექვსი ჭურჭელი იდგა (სურ. 265). დასავლეთ კედლიდან 0,65 მ-ის დაშორებით, იატაკიდან 0,3 მ-ით მაღლა იდგა დერგი (№ 168). მის სამხრეთით 0,1 მ-ის სიმაღლეზე გვერდულად იდო ბადია (№ 167), მათ შორის პირქვე ჩამხობილი იყო თიხის ჭურჭელი № 169, რომლის სამხრეთ-დასავლეთით იდგა დიდი ზომის დერგი (№ 171). № 169 ჭურჭლის სამხრეთ-აღმოსავლეთით, აღმოსავლეთ კედლიდან 0,3 მ-ის დაშორებით № 170 ჭურჭელი - შაკეციანი დიდი დერგი იდო, № 167 ჭურჭლის ქვეშ იდგა ბადია (№ 172). № 168 და № 171 ჭურჭლების შიგნით ცეცხლის კვალი დაფიქსირდა.



სურ. 260. სამარხი № 23. საერთო ხედი გახსნამდე. ცენტრში „გადახურვის“ ზედა ფილა (I დონე).

სამარხი კამერის ჩრდილოეთი ნაწილი გაუთხრელი დარჩა (სურ. 263), რადგან მის თავზე ნავთობსადენის მილები ეწყო. უსაფრთხოების მიზნით მიწის საფარი არ ავიღეთ.



სურ. 261. სამარხი № 23. სამარხი კამერის გადახურვის (?) ფილები.
II დონე.

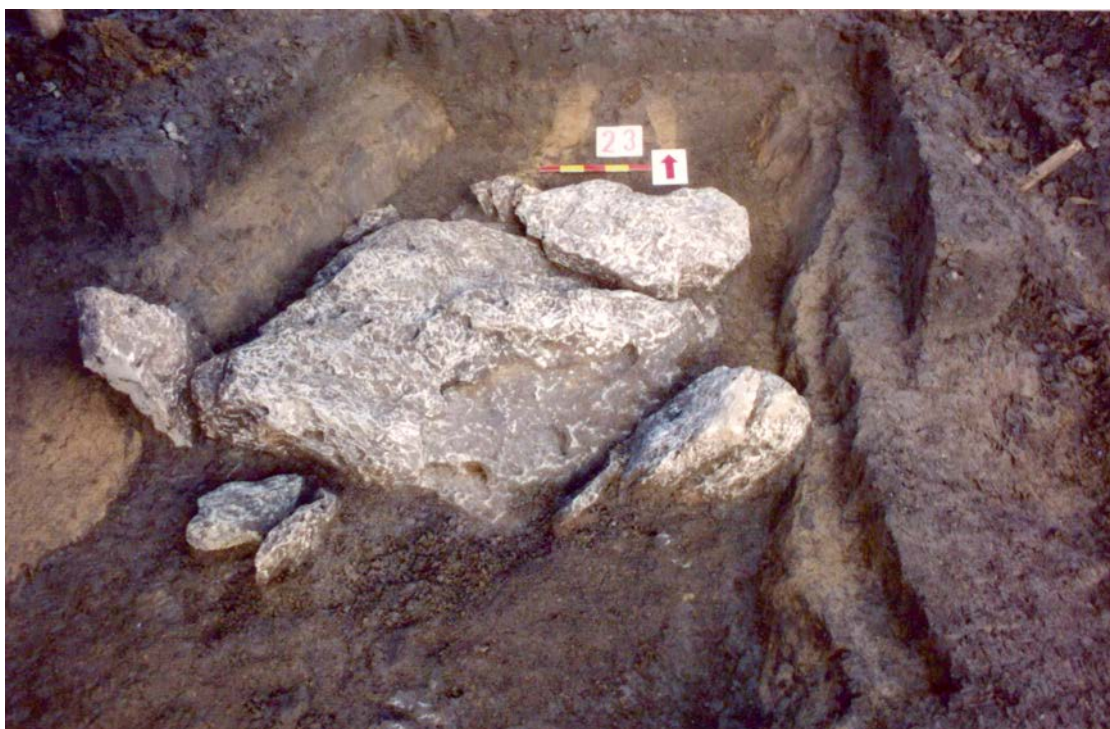

სურ. 262. სამარხი № 23. სამარხი კამერის გადახურვის (?)
ფილები. II დონე.



სურ. 263. სამარხი № 23. სამარხი კამერა. ჭრილში ჩანს კამერის გაგრძელება, რომელიც გაუთხრელ ფართობში, მილის ქვეშ შედის.



სურ. 264. სამარხი № 23. დეტალი.



სურ. 265. სამარხი № 23. დეტალი.



სურ. 266 სამარხი № 23. დეტალი.



სურ. 267. სამარხი № 23. დეტალი. ცენტრალური ნაწილი.
სამარხში აღმოჩნდა:



სურ. 268. სამარხი № 23. ბადია (ინვ. № 167).



სურ. 269. სამარხი № 23. ბადია. დეტალი (ინვ. № 167).

1. ბადია (№ 167), თიხის (სურ. 268; ტაბ. LXXVIII, 2), შავი ფერის, კეცში წვრილად დანაყილი ქარსი და ობსიდიანი ურევია. პირი გადაშლილი აქვს, ბაკო მრგვალი, მუცელი მომრგვალებული, მუცელზე რელიეფური სარტყლით. ძირი ბრტყელი, პატარა ქუსლით. ქუსლს ზემოთ და ძირზე კონცენტრული ამოღარული ზოლი შემოუყვება (სურ. 269).



სურ. 270. სამარხი № 23. დერგი (ინვ. № 168).



სურ. 271. სამარხი № 23. დერგი. დეტალი (ინვ. № 168).

2. დერგი (№ 168), თიხის (სურ. 270; ტაბ. LXXVII, 1), ლეგა ფერის, არათანაბრად გამოძწვარი, კეცში ქარსი და წვრილი ობსიდიანი ურევია. პირფართო, პირგადაშლილი, მხარი თანდთან გადადის მრგვალ მუცელში. მხარი შეშკულია 2 წნული რელიეფური სარტყლით და ჭდეული და ამოდარული ხაზებით (სურ. 271).



სურ. 272 სამარხი № 23. ბადია (ინვ. № 169).

3. ბადია (№ 169), თიხის (სურ. 272; ტაბ. LXXVIII, 1), ლეგა ფერის, პირგადაშლილი, ბაკო მრგვალი, მხარზე და მუცელზე ოთხი ამოღარული სარტყელი აქვს, მუცელი მომრგვალებული. ძირი ბრტყელი, შიდაპირზე ჩარხის კვალი ეტყობა.



სურ. 273. სამარხი № 23. დერგი (ინვ. № 170).

4. დერგი (№ 170), თიხის (სურ. 273; ტაბ. LXXVII, 2), შავად გამომწვარი, პირი გადაშლილი აქვს, ბაკო მრგვალი, ყელი დაბალი, ყელი

და მხარი ამოდარული სარტყლებითაა შემკული. მუცელი მრგვალია, ძირი ბრტყელი.



სურ. 274. სამარხი № 23. ღერგი (ინვ. № 171).



სურ. 275. სამარხი № 23. ღერგი. დეტალი (ინვ. № 171).

5. ღერგი (№ 171), თიხის (სურ. 274; ტაბ. LXXVII, 3), ლეგა ფერის, არათანაბრად გამოძწვარი, ზედაპირზე შავი ნახშიროვანი ლაქები ეტყობა.

პირგადაშლილი, ბაკო დაბრტყელებული, მხარი შემკულია 3 წნული რელიეფური სარტყლით, ჭდეული და ამოღარული ხაზებით (სურ. 275). ზედაპირზე ჩარხის კვალი ეტყობა. ჭურჭელს ძირი აკლია.



სურ. 276. სამარხი № 23. ბადია (ინვ. № 172).



სურ. 277. სამარხი № 23. ბადია. დეტალი (ინვ. № 172).

6. ბადია (№ 172), თიხის (სურ. 276; ტაბ. LXXVIII, 3), შავი ფერის, კეცში წვრილად დანაყილი ქარსი და ობსიდიანი ურევია. პირმოყრილი, ბაკო ოღნავ დაბრტყელებული, მხარი და მუცელი ამოღარული

სარტყლებითაა შემკული. ძირზე 7 კონცენტრული ამოღარული ხაზი აქვს (სურ. 277). ჭურჭლის შიდაპირს ჩარხის კვალი ეტყობა.

7. ანატკეცი (№ 173), ობსიდიანის (ტაბ. LXXVIII, 4), საშუალო ზომის, დაუმუშავებელი. აღმოჩნდა საქონლის ძვლებთან.

8. ანატკეცები (№ 174), ობსიდიანის, 3 ც. - მცირე ზომის, 1 ც. მოზრდილი. აღმოჩნდა სამარხის ცენტრალურ ნაწილში, მიწის ზედაპირიდან 0,2 მ-ზე.

სამარხი № 24

№ 20 სამარხის ქვაყრილის ჩრდილო-აღმოსავლეთ ნაწილში გამართული იყო ქვის მოზრდილი ფილებით შედგენილი მოედანი. რადგან ქვაყრილის აღნიშნული მონაკვეთი დაზიანებული იყო, ეს მოედანი სამარხის სახურავად იქნა მიჩნეული. ფილების ალების შემდეგ, მის ქვეშ სამარხი არ დადასტურდა.

სამარხი № 25

ორმოსამარხია.

სამარხი დაზიანებულია, ორმოს კონტურები წაშლილია, ჩრდილოეთის მხარეს შემორჩენილია აღმოსავლეთიდან დასავლეთისკენ ჩაწყობილი საშუალო და პატარა ზომის ქვები (სურ. 278; ტაბ. LXXIX). სამარხის ორმოს გამოსავლენად ჩაიჭრა თხრილი 2,7x1,5 მ-ზე. მიცვალებულის ჩონჩხი არ დადასტურდა, ქვაყრილის კიდედან ჩრდილოეთით, 0,1 მ-ის დაშორებით დგას მოშავო ფერის თხელკედლიანი დიდი ზომის ჭურჭელი (№ 176). მის დასავლეთით კი ყავისფერკეციანი, სქელკედლიანი თიხის ჭურჭელი (№ 175), რომელშიც ჩადგმული იყო ჩალისფერკეციანი ჯამი (№ 178) და მოშავო-მოყავისფრო კეციანი, ოდნავ პირგადაშლილი ქოთანის (№ 177). აქვე გამოვლინდა სხვა ჭურჭლის რამდენიმე ფრაგმენტი.



სურ. 278. სამარხი № 25. სამარხი კამერის შემორჩენილი ნაწილი.

სამარხში აღმოჩნდა:



სურ. 279. სამარხი № 25. ქოთანი (ინვ. № 175).

1. ქოთანი (№ 175), თიხის (სურ. 279; ტაბ. LXXX, 3), მოყავისფროდ გამომწვარი, შავი ლაქებით. კეცში წვრილი ქარსი და ობსიდიანი ურევია. პირი გადაშლილი აქვს, ბაკო დაბრტყელებული, ყელი დაბალი. მხარზე ჭდეული ირიბი ხაზების ორი სარტყელი და რელიეფური ზოლები,

მუცელზე კი ამოღარული ხაზები (ჩარხის?) ეტყობა. ძირი ბრტყელია, ირიბი სხივისებური ჭდეული ხაზებით შემკული.



სურ. 280. სამარხი № 25. ქოთანი (ინვ. № 176).

2. ქოთანი (№ 176), თიხის (სურ. 280; ტაბ. LXXX, 5), შავი ზედაპირით, ლეგა შიდაპირით. კეცში წვრილი მინარევები აქვს. ჭურჭელი ძლიერ დაშლილია. პირი აკლია. მუცელი მრგვალი აქვს, ძირი ბრტყელი.



სურ. 281. სამარხი № 25. ქოთანი (ინვ. № 177).

3. ქოთანი (№ 177), თიხის (სურ. 281; ტაბ. LXXX, 6), მოშავო-მოყავისფრო, კეცში წვრილად დანაყილი ქარსი და ობსიდიანი ურევია. ძლიერ დაზიანებულია. პირი გადაშლილი აქვს, ბაკო დაბრტყელებული, მხარი შემკულია ჭდეული სარტყლებით.



სურ. 282. სამარხი № 25. ჯამი (ინვ. № 178).

4. ჯამი (№ 178), თიხის (სურ. 282; ტაბ. LXXX, 4), ჩალისფერი, კეცში წვრილმარცვლოვანი მინარევები აქვს. პირგადაშლილია, ბაკო მრგვალი აქვს, გვერდები თანდათან ეშვება ბრტყელი ძირისკენ. ჭურჭელი იდო № 175 ჭურჭელში.



სურ. 283. სამარხი № 25. ქილა (ინვ. № 179).

5. ქილა (№ 179), თიხის (სურ. 283; ტაბ. LXXX, 1), ნაცრისფრად გამომწვარი, პირი გადაშლილი აქვს, ბაკო მრგვალი, ყელი მაღალი, მუცლისკენ ფართოვდება. მუცელზე ამოღარული ხაზების სარტყლებია.

მუცელი მომრგვალებულია, ძირი ბრტყელი. ჭურჭელი იღო № 178 ჭურჭელში.



სურ. 284. სამარხი № 25. ისრისპირი (ინვ. № 179ა).

სამარხის მახლობლად ზედაპირულ ფენაში აღმოჩნდა:

6. ისრისპირი (№ 179ა), კაჟის (სურ. 284; ტაბ. LXXX, 2), მოყავისფრო, მოყვითალო ლაქებით, სამკუთხა პირით, ყუნწიანი.

სამარხი № 26

ქვაყრილიანი ორმოსამარხია.

ყრილი შედგება მოზრდილი ლოდებისაგან.

სამარხი ორმო (2,0x1,0x0,55 მ) დამხრობილია ჩრდილოეთიდან სამხრეთისაკენ (სურ. 285; ტაბ. LXXXI), შევსებულია შავი ფერის თიხამიწით, რომელშიც აქა-იქ თიხის ჭურჭლის ნატეხები გვხვდება.

მიცვალებული დაკრძალულია თავით ჩრდილოეთისაკენ, მარჯვენა გვერდზე, ხელფეხმოკეცილი. თავის ქალა ჩაბრუნებული იყო. ანთროპოლოგიური გამოკვლევით სამარხში დაკრძალულია 20-24 წლის ქალი.

სამარხის ჩრდილოეთ ნაწილში იატაკზე დგას ოთხი თიხის ჭურჭელი: შავად გამომწვარი ბადია (№ 180) - მიცვალებულის თავის



ქალას ჩრდილოეთით; შავად ნაპრიალები დერგი (№ 181) - სამარხის ჩრდილოეთ კედლის შუა ნაწილთან; ბაიბურთული ტიპის დერგი (№ 182)-სამარხის ჩრდილო-აღმოსავლეთ კუთხეში; მხარწიბოიანი ჯამი (№ 183) - № 181 და № 182 თიხის ჭურჭელს შორის. ობსიდიანის ერთი ანატკეცი დევს მიცვალებულის უკან 0,37 მ-ის დაშორებით; მეორე ანატკეცი აღმოჩნდა თავის ქალას ქვეშ.

სურ. 285. სამარხი № 26. სამარხი კამერა, საერთო ხედი.

სამარხში აღმოჩნდა:



სურ. 286. სამარხი № 26. ბადია (ინვ. № 180).



სურ. 287. სამარხი № 26. ბადია. დეტალი (ინვ. № 180).

1. ბადია (№ 180), თიხის (სურ. 286; ტაბ. LXXXII, 2), შავად გამოძწვარი, კეცი ქარს და კენჭნარევია. პირი გადაშლილი აქვს, ბაკო მრგვალი, მხარი ამოღარული ხაზების სარტყლებითაა შემკული, მუცელი

მომრგვალებული, თანდათან ეშვება ბრტყელი ძირისკენ. ძირზე კონცენტრული რელიეფური ხაზი აქვს (სურ. 287). აღმოჩნდა სამარხის ჩრდილოეთ ნაწილში, მიცვალებულის თავის ქალას ჩრდილოეთით.



სურ. 288. სამარხი № 26. დერგი (ინვ. № 181).



სურ. 289. სამარხი № 26. დერგი. დეტალი (ინვ. № 181).

2. ქოთანი (№ 181), თიხის (სურ. 288; ტაბ. LXXXII, 3), შავად გამომწვარი, პირ-ყელი აკლია. ყელი დაბალი, მხარზე ამოღარული და

ტალღისებური სარტყლები აქვს (სურ. 289). მუცელი კვერცხისებური, ძირი ვიწრო და ბრტყელია. აღმოჩნდა სამარხის ჩრდილოეთ კედელთან.

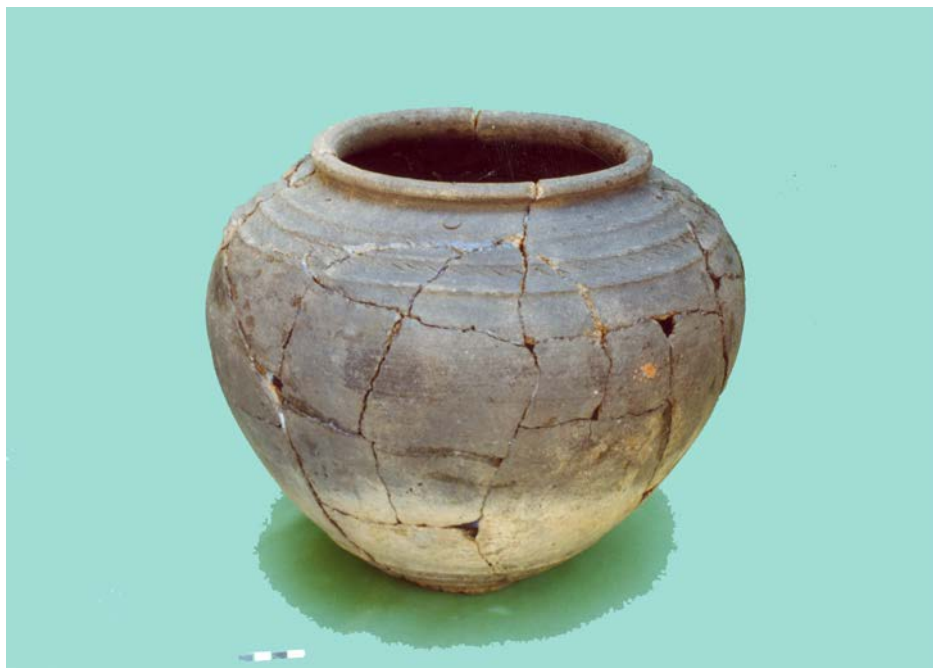

სურ. 290. სამარხი № 26. ღერგი (ინვ. № 182).



სურ. 291. სამარხი № 26. ღერგი. დეტალი
(ინვ. № 182).



სურ. 292. სამარხი № 26. დერგი. დეტალი
(ინვ. № 182).

3. დერგი (№ 182), თიხის (სურ. 290; ტაბ. LXXXII, 1), ლეგამოჩალისფრო, არათანაბრად გამომწვარი. პირ-გვერდებზე შავი ლაქები აქვს. პირი ფართო, პირგადაშლილი, ბაკო დაბრტყელებული, ბაკოზე ამოღარული სარტყლებია. მხარი შემკულია სამი წნული რელიეფური სარტყლით, რომელთა შორისაც ტალღოვანი ამოღარული ზოლებია. პირის ქვემოთ 5 დაბრტყელებული კოპი აქვს. მუცელი კვერცხისებური, მხართან აწეულია, ძირის ზემოთ სამი წნული რელიეფური სარტყელია (სურ. 291), ძირზე პატარა ქუსლი და ორი დაკეჭნილი რელიეფური სარტყელი აქვს (სურ. 292). აღმოჩნდა სამარხის ჩრდილო-აღმოსავლეთ კუთხეში.



სურ. 293. სამარხი № 26. ჯამი (ინვ. № 183).

4. ჯამი (№ 183), თიხის (სურ. 293; ტაბ. LXXXII, 4), ლეგა ფერის, შავი ლაქებით. პირგადაშლილი, ბაკო მრგვალი აქვს. მუცელწიბოიანი, ძირი მომრგვალებული.



სურ. 294. სამარხი № 26. ობსიდიანის სახოკი (ინვ. № 184).

5. სახოკი (№ 184), ობსიდიანის (სურ. 294; ტაბ. LXXXII, 6), შავი, გამჭვირვალე, აქვს ოვალური სამუშაო პირი. აღმოჩნდა მიცვალებულის უკან.



სურ. 295. სამარხი № 26. ლამელას ფრაგმენტი (ინვ. № 185).

6. ლამელის ფრაგმენტი (№ 185), ობსიდიანის (სურ. 295; ტაბ. LXXXII, 5), შავი, გამჭვირვალე, ირიბადრეტუშირებული პრიზმისებური ფირფიტა. რეტუში აქვს მუცლის მხრიდან. იღო ჯამის გვერდით.

7. ანატკეცი (№ 186), ობსიდიანის, შავი, გამჭვირვალე, საშუალო ზომის, დამუშავების გარეშე. აღმოჩნდა თავის ქალას ქვეშ.

სამარხი № 27

ქვაყრილიანი ორმოსამარხია. ყრილი დაზიანებულია.

ორმოსამარხს ზემოდან საშუალო ზომის ქვები ეწყო. სამარხი (სურ. 296; ტაბ. LXXXII) დამხრობილია ჩრდილო-დასავლეთიდან სამხრეთ-აღმოსავლეთისაკენ.

სამარხის ორმო (2,0x1,3 მ) კუთხეებმომრგვალებული სწორკუთხედის ფორმისაა.

სამარხი (სურ. 297) ინჰუმაციურია. დაკრძალულია ერთი მიცვალებული, თავით ჩრდილო-დასავლეთისკენ, მარჯვენა გვერდზე, კიდურებმოკეცილი. მიცვალებული დასვენებულია ორმოსამარხის იატაკზე, შუა ნაწილში. ჩონჩხის ძვლები ცუდადაა დაცული. უკეთაა შემორჩენილი ქვედა კიდურების და მარცხენა ხელის ძვლები. თავის ქალა დამსხვრეულია. ქვედა ყბა შემორჩენილი არ არის. ანთროპოლოგიური გამოკვლევით სამარხში დაკრძალულია 45-50 წლის ინდივიდი.



სურ. 296. სამარხი № 27. საერთო ხედი.

სამარხის ჩრდილო და ჩრდილო-დასავლეთ კედლებთან იატაკზე აღმოჩნდა სამი ჭურჭელი. ისინი ერთმანეთზე იყო მიდგმული. თიხის ჭურჭელი № 187 (სურ. 298) აღმოჩნდა სამარხის ჩრდილო-დასავლეთ კედელთან, თიხის ჭურჭელი № 188 ჩრდილოეთ კედელთან; თიხის ჭურჭელი № 189 (სურ. 300) - სამარხის ჩრდილოეთ კედელთანაა.

მიცვალებულის თავის უკან, იატაკზე, თიხის ჭურჭლის სიახლოვეს აღმოჩნდა ქვის სანაყი (სურ. 301^ა), რომელსაც ცალი გვერდი ჩამოტეხილი აქვს.

მიცვალებულის მკერდის წინ, იატაკზე აღმოჩნდა თეთრი ფერის საბეჭდავი (სურ. 302), ხოლო თავის მიდამოებში - მინისებური პასტის თეთრი ფერის იოტები.



სურ. 297. სამარხი № 27. დეტალი.

სამარხში აღმოჩნდა:



სურ. 298. სამარხი № 27. ქოთანის (ინვ. № 187).



სურ. 299. სამარხი № 27. ქოთანი (ინვ. № 187).

1. ქოთანი (№ 187), თიხის (სურ. 299; ტაბ. LXXXIV, 6), ლეგამონაცრისფროდ გამომწვარი, კეცში წვრილად დანაყილი ქარსი და ობსიდიანი ურევია, პირ-ყელი აკლია, ყელი მაღალი, მუცლისკენ ფართოვდება. ყელს ქვემოთ ღარი აქვს. მუცელზე მომრგვალებული და ვერტიკალური ხაზებით შესრულებული ამოღარული ორნამენტი აქვს (სურ. 298). ძირი ბრტყელია. აღმოჩნდა სამარხის ჩრდილო-აღმოსავლეთ კუთხეში.

2. კოჭობი (№ 188), თიხის (ტაბ. LXXXIV, 4), ძლიერ დაზიანებული, ზედაპირი მოშავო-მოყავისფროდ გამომწვარი, კეცში წვრილი მინარევეები აქვს, მუცელი მომრგვალებული, ძირი ბრტყელი. აღმოჩნდა სამარხის ჩრდილოეთ კუთხეში, № 187 და № 189 ჭურჭლებს შორის.



სურ. 300. სამარხი № 27. ქოთანი (ინვ. № 189).

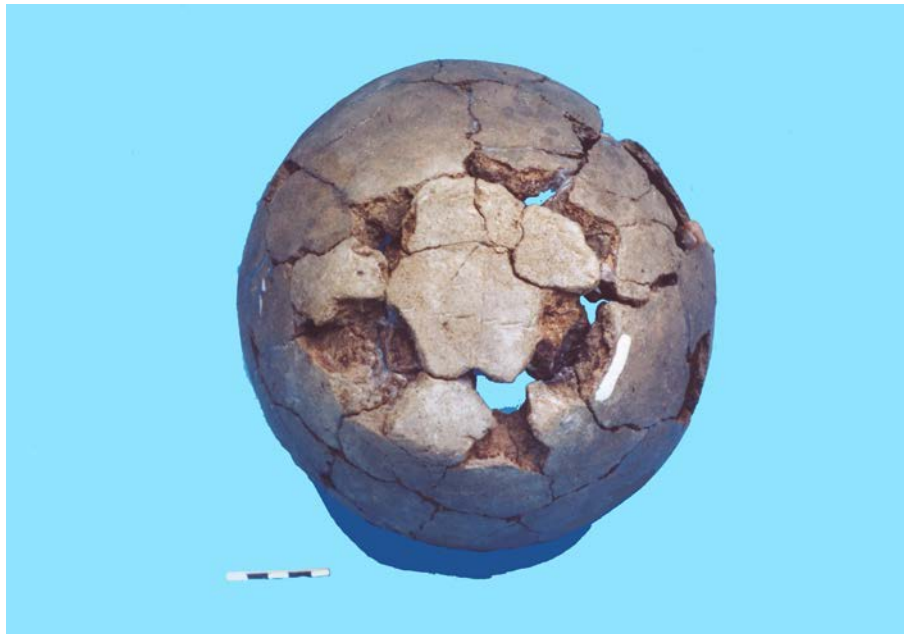

სურ. 301. სამარხი № 27. ქოთანი. დეტალი (ინვ. № 189).

3. ქოთანი (№ 189), თიხის (სურ. 300; ტაბ. LXXXIV, 5), მოყავისფროდ გამომწვარი, მუცელზე შავი ლაქები აქვს. კეცში თეთრი მინარეგები ურევია. პირი ფართო, გადაშლილი, ბაკო მომრგვალებული, ყელი დაბალი, მუცელი მომრგვალებული, მხართან აწეული. მხარზე კორიზონტალური ჭდეები აქვს გამოსახული. ძირი ბრტყელი, ძირზე

ირიბი ჭდელი ხაზებით ჯვარია გამოსახული (სურ. 301). აღმოჩნდა სამარხის ჩრდილოეთ კუთხეში.



სურ. 301ა. სამარხი № 27. სანაყი (№ 190), ბაზალტის.

4. სანაყი (№ 190), ბაზალტის (სურ. 301ა; ტაბ. LXXXIV, 2), მცირე ზომის, სწორგვერდა, ძირი ბრტყელი აქვს. ცალი გვერდი ჩამოტეხილი ჰქონდა. აღმოჩნდა მიცვალებულის თავის უკან.



სურ. 302. სამარხი № 27. საბეჭდავი (ინვ. № 191).

5. საბეჭდავი (№ 191), გაუმჭვირვალე მინის (სურ. 302; ტაბ. LXXXIV, 3), ცილინდრული, ზედაპირი დაფარულია (მთლიანად?) ჩაღრმავებული გამოსახულებით - ირგვლივ განლაგებული, ურთიერთსაპირისპიროდ მიმართული ირიბი ღარების რიგებით (წიწკოვანი, თუ თევზისსახიანი გამოსახულება - თითოეულ რიგში ერთმანეთთან მახვილი კუთხით შეერთებული ორ-ორი ირიბი ღარია შემორჩენილი); გამოსახულება ორივე მხრიდან შემოსაზღვრულია ირგვლივი ღარით; მოყავისფრო-რუხი ფერის. აღმოჩნდა მიცვალებულის მკერდის წინ, იატაკზე.



სურ. 303. სამარხი № 27. მძივები (ინვ. № 192).

6. მძივები (№ 192), ქვის (ქალცედონის ჯგუფის) და გაუმჭვირვალე მინის (სურ. 303; ტაბ. LXXXIV, 1), 36 ც. მთელია და 6 ფრაგმენტი. ცილინდრული; აქედან 4 ც. - ქვისაა, ორი ცალი ყვითელი, ერთი შავი, ერთი რუხი. ზედაპირი გაპრიალებულია, დანარჩენი - გაუმჭვირვალე მინის, ანუ პასტის (?), თუ სტეატიტის (?). აღმოჩნდა თავის ქალას ირგვლივ.

სამარხი № 28

ორმოსამარხია.

სამარხის ორმო ჩაჭრილია ყვითელ თიხნარში, დამხრობილია ჩრდილო-აღმოსავლეთიდან სამხრეთ-დასავლეთისკენ. ორმო შევსებული იყო შავი ფერის მკვრივი კონსისტენციის თიხამიწით (სურ. 304). სამარხი (2,2x1,4x0,6 მ) კუთხეებმომრგვალებული მართკუთხედის ფორმისაა (ტაბ. LXXXV). კედლები დეფორმირებულია.



სურ. 304. სამარხი № 28. სამარხი კამერის კონტური ჰუმუსის მოხსნის შემდეგ.



სურ. 305. სამარხი № 28. სამარხი კამერა პრეპარაციის შემდეგ.

სამარხის ცენტრში დაკრძალულია ერთი მიცვალებული (სურ. 305), თავით ჩრდილოეთით, კიდურებმოკეცილი, მარცხენა გვერდზე. ხელები სახის წინ უწყვია. ჩონჩხის სიგრძე - 1,2 მ; მხრის ძვლის სიგრძე - 0,30 მ; სხივის ძვლის სიგრძე - 0,27 მ; ბარძაყის ძვლის სიგრძე შემორჩენილია 0,45 მ-ზე, წვივის ძვლის - 0,40 მ-ია.

ანთროპოლოგიური გამოკვლევით სამარხში დაკრძალულია 35-40 წლის ქალი.

სამარხის ჩრდილოეთ ნაწილში, თავის ქალადან ჩრდილოეთით 20 სმ-ის დაშორებით, დასავლეთ კედლიდან 0,2 მ-ის დაშორებით სამი ჭურჭელია ჩადგმული: დერგი (№ 193), მის გვერდზე აღმოსავლეთით მოზრდილი ჭურჭელი № 194, მათ შორის ჩრდილოეთ მხარეს დგას დერგი (№ 195). მიცვალებულის ყელის არეში სარდიონის მძივებისგან შედგენილი ყელსაბამია (სურ. 312), რომლის ცენტრში ერთი დიდი ზომის მძივია, ერთ მხარეს 24 ც. მძივი ეწყობ, მეორე მხარეს 29 ც.

დერგში აღმოჩნდა მსხვილფეხა და წვრილფეხა საქონლის ჩაშლილი ძვლები.

სამარხის ზედაპირულ ფენაში რამდენიმე ნატეხია ობსიდიანის.

სამარხში აღმოჩნდა:

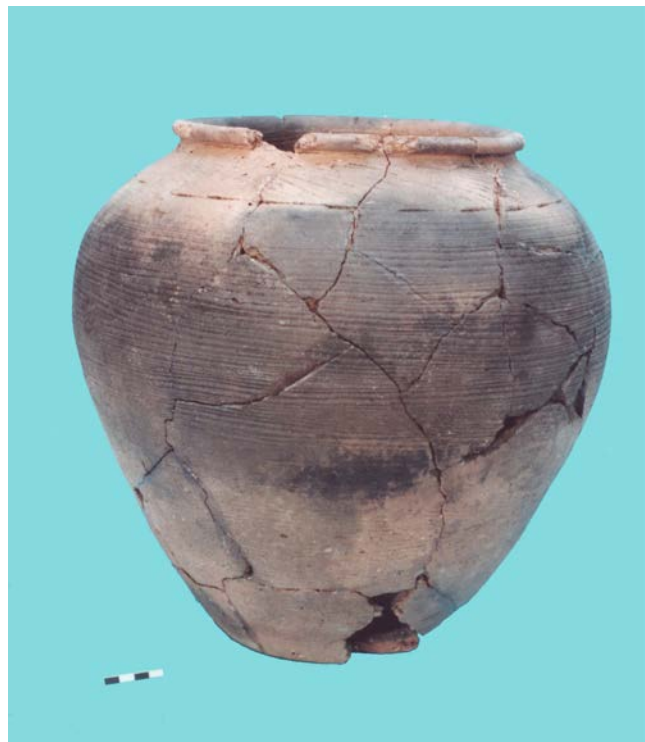

სურ. 306. სამარხი № 28. დერგი (ინვ. № 193).



სურ. 307. სამარხი № 28. დერგი. დეტალი.

(ინვ. № 193).

1. დერგი (№ 193), თიხის (სურ. 306; ტაბ. LXXXVII, 1), მოყავისფროდ გამომწვარი, ზედაპირზე და შიდაპირზე შავი ლაქები აქვს. პირი ფართო, გადაშლილი, ბაკო დაბრტყელებული აქვს. ბაკოზე ამოღარული სარტყელი აქვს. ჭურჭლის ზედაპირი შემკულია ირიბი და ჰორიზონტალური ამოღარული ხაზებით (სურ. 307). მუცელი კვერცხისებურია, ძირი ბრტყელი. ძირი შემკულია ირიბი ჭდეული სხივისებური ხაზებით, შიდაპირი კი კონცენტრული ხაზებით. აღმოჩნდა თავის ქალაღან ჩრდილოეთით 0,20 მ-ის დაშორებით.



სურ. 308. სამარხი № 28. დერგი (ინვ. № 194).



სურ. 309. სამარხი № 28. დერგი. დეტალი (ინვ. № 194).

2. დერგი (№ 194), თიხის (სურ. 308; ტაბ. LXXXVI, 2), ლეგამოხალისფრო, არათანაბრად გამოძვარი. პირი ფართო, გადაშლილი, ბაკო მრგვალი აქვს. ზედა და შიდა პირი ამოღარული ირიბი და ჰორიზონტალური ხაზებითაა შემკული (სურ. 309). მხარზე ჰორიზონტალური ჭდეები აქვს, მუცელი კვერცხისებური, ძირი ბრტყელი, შემკული ირიბი ჭდეებით. აღმოჩნდა № 193 ჭურჭლის აღმოსავლეთით.



სურ. 310. სამარხი № 28. დერგი (ინვ. № 195).

3. დერგი (№ 195), თიხის (სურ. 310; ტაბ. LXXXVI, 4), შავი ფერის, პირ-ყელი აკლია, მუცელი მრგვალი, მხართან აწეული, ძირისკენ თანდათან ეშვება. მხარი ამოღარული სამი სარტყელით და ტალღისებური ორნამენტით არის შემკული. ძირი ვიწრო და ბრტყელია. აღმოჩნდა № 194 და № 193 ჭურჭლებს შორის, ჩრდილოეთით.



სურ. 311. სამარხი № 28. ბადია (ინვ. № 196).

4. ბადია (№ 196), თიხის (სურ. 311; ტაბ. LXXXVI, 3), ლეგა-მოშავოდ გამომწვარი, ძლიერ დაშლილი, კეცში ურევია წვრილად დანაყილი ობსიდიანი და ქარსი. პირი გადაშლილი აქვს, ბაკო მრგვალი, მუცელი მომრგვალებული. შიდაპირზე ჩარხის კვალი ეტყობა.



სურ. 312. სამარხი № 28. სარდიონის მძივები (ინვ. № 197).

5. მძივები (№ 197), სარდიონის (სურ. 312; ტაბ. LXXXVI, 1), 54 ც. ნახევრადგამჭვირვალე, ღია მოწითალო-ყავისფერი. 1 ცალი - ნახვრეტის ღერძის გასწვრივ წაგრძელებული, სივანეზე - დაბრტყელებული, შუა ნაწილისკენ ორივე მხრიდან (კიდედან) თანდათანობით შემსხვილებული, ექვსწახნაგაა, ზედაპირი გაპრიალებული. 53 ც. ცილინდრულს მიახლოებული, არასწორი ფორმის, ნაპობი. აღმოჩნდა მიცვალებულის ყელის არეში.

სამარხის ზედაპირულ ფენაში აღმოჩნდა:



სურ. 313. სამარხი № 28. ობსიდიანის ლამელა (ინვ. № 198).

6. ლამელის ფრაგმენტი (№ 198), ობსიდიანის (სურ. 313; ტაბ. LXXXVII, 3), შავი, გამჭვირვალე, პრიზმული ფირფიტის ფრაგმენტი, დამუშავების გარეშე.



სურ. 314. სამარხი № 28. ობსიდიანის საფხეკი (ინვ. № 199).

7. საფხეკი ბოლოკიდურა (№ 199), ობსიდიანის (სურ. 314; ტაბ. LXXXVII, 2), ყავისფერი, დამზადებულია საშუალო ზომის ანატკეცის ქვედა ბოლოზე. სამუშაო ბოლო სწორია.

8. ანატკეცი (№ 200), ობსიდიანის, შავი, გამჭვირვალე, მცირე ზომის, ფხისმიმცემი რეტუშით მუცლის მხრიდან, ერთი გვერდიდან.

9. ანატკეცები (№ 201), ობსიდიანის, შავი, გამჭვირვალე, 6 ცალი, დამუშავების გარეშე, მხოლოდ ერთია საჭრისისებური ანატკეცი.

სამარხი № 29

ორმოსამარხია. გამართულია № 20 სამარხის ქვაწრის კიდეზე (სურ. 316; ტაბ. LXII, LXVII, LXVIII).

სამარხი გადახურული იყო სამი დიდი ზომის ქვით (სურ. 315). ჩრდილოეთით მდებარე ქვა ორადაა გატეხილი. გადახურვის ქვების საერთო სიგრძე 1,6 მეტრია, სიგანე - 0,9 მ, სისქე - 0,2 მ. დამხრობილია ჩრდილოეთიდან სამხრეთისაკენ. ფილების სამხრეთი ქვა თითქმის მიბჯენილია № 22 სამარხის წრის ჩრდილოეთ კედელს.



სურ. 315. სამარხი № 29. სამარხი კამერის თავზე დაფიქსირებული ქვები.

გადახურვის ფილების (ქვების) ალაგების შემდეგ 0,50 მ სიღრმეზე, ჰუმუსოვან ფენაში თავი იჩინა ჩამსხვრეულმა თიხის ჭურჭელმა (სურ. 317; ტაბ. LXXXVIII). ოთხი თიხის ჭურჭელი კომპაქტურადაა

ერთმანეთთან დაწყობილი. ჭურჭლის განლაგების მიხედვით, ორმოს ზომებია: ჩრდილოეთიდან სამხრეთისაკენ - 0,8 მ, დასავლეთიდან აღმოსავლეთისაკენ - 0,6 მ.



სურ. 316. სამარხი № 29. სამარხის თავზე დაფიქსირებული ქვები. მიმართება № 22 სამარხის კრომლესთან.



სურ. 317. სამარხი № 29. საერთო ხედი.

თიხის ჭურჭელი № 202 (დერგი) აღმოჩნდა სამხრეთ ნაწილში, № 203 (ქოთანი) - დასავლეთ მხარეს, № 204 (დერგი) - ჩრდილოეთ, ხოლო № 205 (კოჭობი) - აღმოსავლეთ მხარეს, წაქცეულ მდგომარეობაში (სურ. 318).

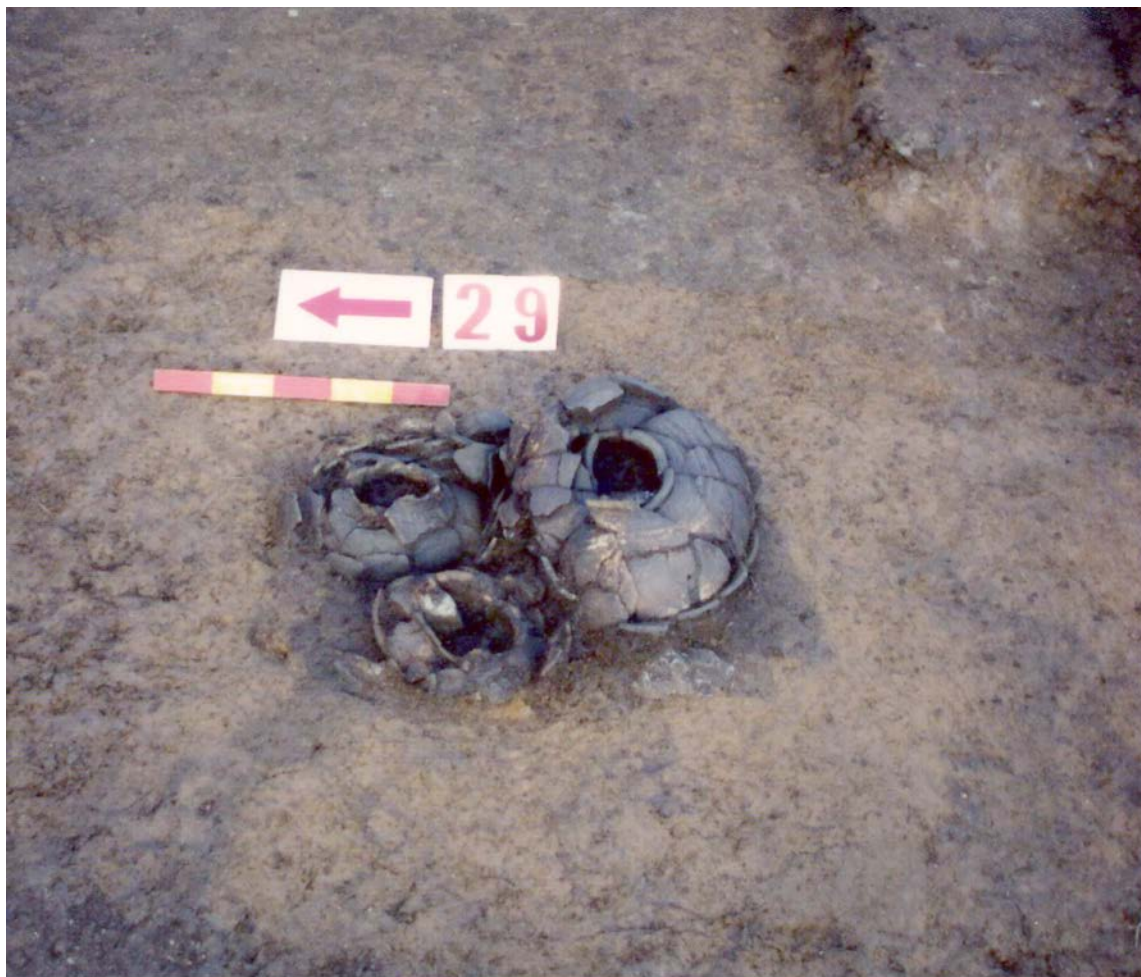

სურ. 318. სამარხი № 29. დეტალი.

თიხის ჭურჭლის ქვეშ მიცვალებულის ძვლები, ან სხვა ინტვენტარი არ დადასტურდა.

№ 29 სამარხი ან კენოტაფია, ან აღმოჩენილი თიხის ჭურჭელი № 22 სამარხს ეკუთვნის, რომლის ქვების წრე № 29 სამარხის გადასახურავ ფილებს ებჯინება.

სამარხში აღმოჩნდა:



სურ. 319. სამარხი № 29. დერგი (ინვ. № 202).



სურ. 320. სამარხი № 29. დერგი. დეტალი
(ინვ. № 202).



სურ. 321. სამარხი № 29. დერგი. დეტალი (ინვ. № 202).

1. დერგი (№ 202), თიხის (სურ. 319; ტაბ. LXXXIX, 1), ლეგა ფერის, ზედაპირზე შავი ლაქები აქვს. კეცში წვრილად დანაყილი ქარსი და ობსიდიანი ურევია. პირი ფართო, გადაშლილი, ბაკო დაბრტყელებული, ბაკოზე ამოღარული ხაზები აქვს. მხარი შემკულია 2 რელიეფური წნული სარტყლით, ჭდეული ორნამენტით და ამოღარული სარტყლით (სურ. 320). მუცელი კვერცხისებურია, თანდათან ეშვება ვიწრო და ბრტყელი ძირისკენ. ძირზე ჭდეული სხივისებური ხაზები აქვს (სურ. 321). აღმოჩნდა სამარხის სამხრეთ ნაწილში.

2. ქოთანი (№ 203), თიხის (ტაბ. LXXXIX, 3), მოყავისფრო, კეცში წვრილად დანაყილი ქარსი და ობსიდიანი ურევია. ძლიერ დაზიანებულია. პირი გადაშლილი აქვს, ბაკო მრგვალი, ყელი დაბალი, მხარი შემკულია ირიბი ჭდეებითა და ამოღარული ხაზებით. აღმოჩნდა სამარხის დასავლეთ მხარეს.



სურ. 322. სამარხი № 29. დერგი (ინვ. № 204).

3. დერგი (№ 204), თიხის (სურ. 322; ტაბ. LXXXIX, 2), ლეგამონაცრისფროდ გამომწვარი, პირი გადაშლილი აქვს, ბაკო - მომრგვალებული, მხარი შეშკულია ამოღარული სარტყლებით. ძირი ბრტყელი აქვს. აღმოჩნდა სამარხის ჩრდილოეთ მხარეს.



სურ. 323. სამარხი № 29. კოჭობი (ინვ. № 205).

4. კოჭობი (№ 205), თიხის (სურ. 323; ტაბ. LXXXIX, 4), შავი ფერის, მცირე ზომის პირი ოდნავ გადაშლილი აქვს, ბაკო მრგვალი, მუცელი მრგვალი, ძირი ბრტყელი, მუცელზე აქვს სადა რელიეფური სარტყელი. აღმოჩნდა სამარხის აღმოსავლეთ მხარეს.

5. ანატკეცი (№ 206), ობსიდიანის (ტაბ. LXXXIX, 5), შავი, გამჭვირვალე, დაუმუშავებელი. აღმოჩნდა თიხის ქოთანში (№ 202).

დ ა ზ ვ ე რ ვ ე ბ ი

ექსპედიცია დაზვერვებს ძირითადად აწარმოებდა ბაქო-თბილისი-ჯეიჰანის ნავთობსადენის მშენებლობისას წარმოებულ მიწის სამუშაოებთან დაკავშირებით.

მილსადენის 107-ე კილომეტრზე მიკვლეულ იქნა ქვაწრიანი სამარხები. ენერგოკორიდორის გაზის მილებისათვის განკუთვნილ მონაკვეთში, ჰუმუსური ფენის მოხსნის შემდეგ, ბაზალტის დიდი ქვებით შედგენილი ქვაწრეები შეინიშნება. მათი დიამეტრი 12-18 მ-ს შორის მერყეობს.

ასეთივე, ოთხი სამარხი 110-ე კილომეტრზე გამოვლინდა.

ორივე პუნქტში ჩასატარებელია საველე არქეოლოგიური სამუშაოები.

ენერგოკორიდორში წარმოებული სამშენებლო სამუშაოების გარდა მიმდინარეობს დამხმარე სტრუქტურების მშენებლობა. დიდი სამუშაოები ჩატარდა ენერგოკორიდორთან მისასვლელი და შემოვლითი გზების გამართვისას. ამ სამუშაოებს კომპანია „პეტროფაკი“ აწარმოებს. ექსპედიციამ ყველა ის მონაკვეცი მონახულა, რომელთა შესახებ კომპანიამ ოფიციალურად აცნობა არქეოლოგიური კვლევის ცენტრს და სადაც მიწის სამუშაოები იყო დადგენილი. უმეტეს შემთხვევაში ზედაპირულად არქეოლოგიური ძეგლი არ დადასტურდა.

სამწუხაროდ იყო შემთხვევები (სოფ. ბეშთაშენის ჩასახვევთან საწყობის მშენებლობის დროს დაზიანებული შუა საუკუნეების გზა; ქ. წალკაში აგებული ბანაკი; სოფ. ახალიკის გადასახვევთან გამართული საწყობი და სხვ.), როდესაც არქეოლოგიური დასკვნა არ გაცემულა და ისე დაიწყო მშენებლობა.



სურ. 324. ქვიშის კარიერის საგარაუდო ტერიტორია სოფ. ბეშთაშენთან (115-ე კმ.). ხედი სამხრეთიდან.

2003 წელს სოფ.ბეშთაშენსა და სოფ. იმერას შორის არსებულ, მიტოვებულ კარიერზე (სურ. 324) „პეტროფაკმა“ ქვიშის ამოღება ისე განაახლა, რომ არქეოლოგიურ სამსახურს სამუშაოების დაწყება არ შეუთანხმა. მით უმეტეს, რომ კომპანია BP-ის გარემოს დაცვის ჯგუფი წინასწარ იყო ინფორმირებული კარიერის ტერიტორიაზე არსებული არქეოლოგიური და პალეონტოლოგიური ძეგლების არსებობის შესახებ.

კარიერი XX ს-ის 30-40-იან წლებში, წალკის წყალსაცავის მშენებლობისასთან დაკავშირებით მოქმედებდა. შემდეგ, ათეული წლების მანძილზე პრაქტიკულად თითქმის არ ფუნქციონირებდა.



სურ. 325. კარიერის ჭრილი. ცენტრში სამხრეთული სპილოს ძვალი.



სურ. 326. „კარიერი“. სამხრეთული სპილოს ძვალი.

წალკის ექსპედიციამ ჯერ კიდევ 1990 წელს კარიერის ტერიტორიაზე ორი თუ სამი მცირე ზომის ყორღანი დააფიქსირა. 2002 წელს კი მიკვლევულ იქნა პალეონტოლოგიური ფენა, რომელიც მიწის თანამედროვე ზედაპირიდან 2,5-3,0 მ სიღრმეზე მდებარეობს და დიდი რაოდენობით ძვლოვან მასალას შეიცავს (სურ. 325). განსაკუთრებით აღსანიშნავია „სამხრეთული სპილოს“ ბარძაყის ძვლის აღმოჩენა,

რომელიც კირქვის მასივში იყო განამარხებული (სურ. 326). 2003 წელს პალეონტოლოგიური ნაშთები იქნა აღმოჩენილი (აკად. ა. ვეკუა, პროფ. დ. ლორთქიფანიძე) კარიერის მიმდებარე მცირე ხევებშიც.



სურ. 327. „კარიერი.“ სამხრეთული სპილოს ძვალი.

ამდენად, კარიერის ტერიტორიაზე არქეოლოგიური და პალეონტოლოგიური ძეგლები დაფიქსირდა. კარიერის ამოქმედება დასაშვებია მხოლოდ აღნიშნული ძეგლების შესწავლის შემდეგ.



სურ. 328. წინწყარო. გზის გაფართოებისას დაზიანებული პალეონტოლოგიური ძეგლი.



სურ. 329. წინწყარო. პალეონტოლოგიური ნაშთი (ცხენის ძვალი).

„პეტროფაკის“ მიერ სოფ. წინწყაროსა და სოფ. დარაკოვს შორის არსებული სამანქანო გზის გაფართოებისას ასევე აღმოჩნდა პალეონტოლოგიური (სურ. 328) ძეგლი - ცხენის (სურ. 329) ბარძაყის ნაშთი.



სურ. 330. სოფ. დარაკოვი. ნამოსახლარის დაზიანებული ფენები.



სურ. 331. სოფ. დარაკოვი. ნამოსახლარის დაზიანებული ფენები.

აქვე, სოფ. დარაკოვის ტერიტორიაზე (E 8414447 N 4608920; E8414425 N 4608906; E 8414596 N 460909) „პეტროფაკის“ მიერ კარიერის დამუშავებისას დაინგრა ნამოსახლარი (სურ. 333). იმის გარკვევა თუ მშენებლებმა რა ფართობზე მოხსნეს კულტურული ფენები დღეისათვის ძნელია. ჭრილში დადასტურებული ფენები, რომელთა სიმძლავრე 1,5-3 მეტრს უდრის (სურ. 332-333), ასევე ადგილის ტოპოგრაფია მიუთითებენ, რომ ნამოსახლარის ძირითადი ნაწილი უკვე დანგრეულია (სურ. 332). ძეგლი საკმაოდ მნიშვნელოვან არქეოლოგიურ ობიექტს წარმოადგენს. იგი შეიცავს გვიანბრინჯაოს, ანტიკური და შუასაუკუნეების ფენებს (შესაბამისი არტეფაქტები დიდი რაოდენობით ყრია კარიერის ტერიტორიაზე). ასეთი მრავალფენიანი ნამოსახლარები წალკის პლატოზე იშვიათად გვხვდება.



სურ. 332. წინწყარო, კარიერი. დაზიანებული ნამოსახლარი.

იმის გამო, რომ „პეტროფაკმა“ კარიერის გაშიშვლებული კედლები ეროზიისაგან დამცავი საშუალებების გარეშე მიატოვა, ისინი ინგრევა და შესაბამისად ნადგურდება არქეოლოგიური ძეგლიც (სურ. 333). ამდენად აუცილებელია ან კარიერის ჭრილის გამაგრება ან ძეგლის არქეოლოგიური შესწავლა.



სურ. 333. წინწყარო, კარიერი. დაზიანებული კულტურული ფენები.

ენერგოკორილორის 143-ე კმ-დან „პეტროფაკმა“ შემოსავლელი გზა ტაბაწყურის მიმართულებითაც შეაკეთა. თრიალეთიდან ტაბაწყურისაკენ გადასასვლელი გზა უძველესი დროიდან მოქმედებდა. დღემდე შემორჩენილი, ქვით მოკირწყლული გზა შუა საუკუნეებშია გამართული, რომელიც, მიუხედავად იმისა, რომ ძლიერ იყო დაზიანებული, უკანასკნელ ხანებამდე მოქმედებდა კიდევ. ეს გზა სოფ. ყიზილ-ქილისასთან იწყებოდა, გაივლიდა საბიდახჩას (საბიტიახშო) და ტაბაწყურის ტბასთან გადიოდა (სურ. 334). „პეტროფაკი“ თითქოს ცდილობდა ახალი გზა ძველი გზისათვის დაემთხვა, რათა თავიდან აეცილებინა ძეგლების დაზიანება. ეს როგორც აღმოჩნდა მხოლოდ ლამაზი სურვილი ან კულტურული მემკვიდრეობის დაცვით დაინტერესებულთა სატყუარა იყო. გზის მშენებლობა ისე დაიწყო, რომ არქეოლოგიური კვლევის ცენტრისათვის არ შეუტყობინებია. არ არსებობდა და დღესაც არ არსებობს არქეოლოგიური დასკვნა, რომელიც მშენებლობის დაწყებას ან გაგრძელებას ესაჭიროება. დასკვნები გაცემულია მხოლოდ გზის იმ მცირე მონაკვეთზე, რომელიც თავკვეთილის მთისაკენ გაიჭრა და კარიერის ტერიტორიისათვის, სადაც ყორღანთა მთელი ჯგუფები დადასტურდა.

მიუხედავად იმისა, რომ „პეტროფაკმა“ გზის სრულიად ახალი მონაკვეთები გაჭრა და არქეოლოგიური ძეგლები დააზიანა, დღემდე არ გაუცია პასუხი ჩვენს ოფიციალურ მოთხოვნაზე დაიცვას საქართველოს კანონმდებლობა.

BP-ის გარემოს დაცვის და არქეოლოგიური მონიტორინგის ჯგუფმა არაერთხელ აცნობა „პეტროფაკს“ შემოვლითი გზის გაყოლებით არსებული და დაზიანებული ძეგლების შესახებ, შემოღობა კიდევ ისინი, მაგრამ „პეტროფაკი“ ყოველთვის უყურადღებოდ ტოვებდა ამ ინფორმაციას. უფრო მეტიც ისინი უარყოფენ არქეოლოგიური ძეგლების არსებობას, რითაც არქეოლოგიური კვლევის ცენტრის, BP-ის გარემოს

დაცვის და არქეოლოგიური მონიტორინგის ჯგუფების კომპეტენციაში უხეშად ერევიან.

„პეტროფაკის“ მოქმედება არღვევს საქართველოს კანონს „კულტურული მემკვიდრეობის დაცვის შესახებ“, საერთაშორისო სამართალს და კონვენციებს.

143-153 კმ-ს შორის არსებული შემოვლითი გზის მონაკვეთი კი არქეოლოგიურად მეტად მნიშვნელოვანი და საინტერესოა:



სურ. 334. საპიტიახშო. საერთო ხედი.

საპიტიახშოს ტერიტორიაზე (სურ. 334) XX ს-ის 30-იან (ბ. კუფტინი) და 60-იან წლებში (ო. ჯაფარიძე) ძვ.წ. II ათასწლეულის I ნახევრით დათარიღებული ორ ათეულამდე ყორღანი გაითხარა. ტაბაწყურისაკენ მიმავალი უღელტეხილის (სურ. 334, 335) დასაწყისში შუასაუკუნეების ნასოფლარი მდებარეობს. მის ტერიტორიაზე შუასაუკუნეების ეკლესიაა აღმართული (სურ. 336), რომლის კედლებშიც ქვაზე კვეთის შესანიშნავი ნიმუშებია შემორჩენილი (სურ. 337-340). ეს, ერთ-ერთი საინტერესო არქიტექტურული ძეგლი არაერთხელაა გადაკეთებული და განახლებული. დღეს იგი საკმაოდ შელახულია - კედლები იშლება და სახურავიდან წვიმა ჩამოდის. ამიტომ მცირე ზემოქმედებამაც კი შეიძლება გამოუსწორებელი ზიანი მიაყენოს. მძიმე

ტექნიკა კი, რომელიც განუწყვეტლივ მოძრაობს მისგან სამიოდე მეტრის დაცილებით, ამ საშიშროებას აძლიერებს.



სურ. 335. საპიტიახშო. ყორღანული ველის საერთო ხედი.



სურ. 336. საპიტიახშო (საბიდახჩა). ეკლესია.



სურ. 337. საპიტიახშო. ეკლესია. აღმოსავლეთი ფასადი (დეტალი).



სურ. 338. საპიტიახშო. სამხრეთი ფასადი. დეტალი.

საპიტიახშო ანტიკურ და ადრეშუასაუკუნეების ქართლის დიდებულების საზაფხულო რეზიდენციას წარმოადგენდა და ამდენად აქ ამ ეპოქების ამსახველი ძეგლებიც ივარაუდება.



სურ. 339. საპიტიახშო. შესასვლელი. დეტალი.

ნასოფლარის ტერიტორიაზე უძველესი (ბრინჯაოს ხანის) ფენების არსებობას აქ აღმართული მენჰირი ადასტურებს. ამავე ეპოქას განეკუთვნება „პეტროფაკის“ მიერ გზის ახალი მონაკვეცის გაჭრისას დანგრეული „ციკლოპური“ კედელიც (E8398412, № 4614052) (სურ. 348-353).



სურ. 340. საპიტიახშო. ეკლესია. დეტალი.



სურ. 341. საპიტიახშო. ყორღანი (E8398619, № 4613413).

საერთო ხედი.



სურ. 342. საპიტიახშო. ყორღანი. საერთო ხედი.



სურ. 343. საპიტიახშო. ყორღანი (E8398035, № 4614236) .



სურ. 344. საპიტიახშო. დაზიანებული ყორღანი (E8396640, № 4614513).



სურ. 345. საპიტიახშო. დაზიანებული ყორღანი
(E8396738, № 4614489). ყრილის თავზე ხელსაფქვავის ქვით.



სურ. 346. საპიტიახშო. დაზიანებული ყორღანი



სურ. 347. საპიტიახშო. ყორღანი სტელით.



სურ. 348. საპიტიახშო. კედელი (E8398412, № 4614052).
საერთო ხედი.



სურ. 349. საპიტიახშო. კედელი. საერთო ხედი.



სურ. 350. საპიტიახშო. კედელი. საერთო ხედი.



სურ. 351. საპიტიახშო. კედელი. საერთო ხედი.



სურ. 352. საპიტიახშო. კედელი. საერთო ხედი.



სურ. 353. საპიტიახშო. გზის მშენებლობისას დაზიანებული კედელი.

გზის მშენებლობისას რამდენიმე ყორღანი დაზიანდა (სურ. 341-347). ზოგიერთი მათგანის ქვაყრილის ნახევარი ბულდოზერითაა მოჭრილი (მაგ. E 8394063 N 4613924; E8394771 N 4614106; E 8394727 N 4614 090 და სხვ.).

შემოვლითი გზის მიმდებარე ტერიტორიებზე ქვიშის კარიერების ამოქმედებაც ივარაუდება. BP-ის წარმომადგენლებთან ერთად ექსპედიციამ მოინახულა კარიერების ტერიტორიებიც, სადაც ყორღანულ სამარხთა ჯგუფები დადასტურდა (E 8394755 N 4614177; E 8394820 N 4614233; E 8394829 N 4614255; E 8394754 N 4614195; E8394740 N 4614173; E 8394726 N 4614172; E 8394628 N 4614168; E 8394366 N 4613911; E 8304356 N 4613909; E 8394349 N 4613905; E8394332 N 4613900; E 8394063 N 4613924; E 8394771 N 4614106; E 8394727 N 4614090). მონაცემები გადაეცა „პეტროფაკ“.

შემოვლითი გზის ზონაში აუცილებელია „ციკლოპური“ კედლის და თავდაცვითი სისტემის ტოპოგრაფიული და არქიტექტურული აზომვა და აგეგმვა. იმ ყორღანების გათხრა, რომელთა ყრილები იმდენადაა დაზიანებული, რომ ანთროპოგენური თუ ბუნებრივი ზემოქმედებით განადგურება ემუქრებათ.

ექსპედიციამ ენერგოკორილორის გარეთაც ჩაატარა დაზვერვითი სამუშაოები.

წალკის წყალსაცავის ზონაში რამდენიმე ახალი ყორღანი და სამაროვანი დაფიქსირდა. განსაკუთრებით მნიშვნელოვანია სოფ. სანთის სამხრეთით, ბეიუკ-თეფეს მიდამოებში დიდი სამაროვნის აღმოჩენა. სამარხებს ბაზალტის დიდი ზომის ქვებით გაწყობილი კრომლები და ბაზალტისავე ფილებით გადახურული სამარხი კამერები გააჩნიაც. რამდენიმე ათეული ასეთი სამარხი ერთმანეთისაგან 2-3 მ-თაა დაცილებული. ზედაპირული დაკვირვება გვიჩვენებს, რომ ქვაწრეები ერთმანეთს არ აზიანებენ. ამ ტიპის სამარხები წალკის პლატოზე შუა ბრინჯაოს ხანის დასასრულს და გვიანბრინჯაოს ხანის დასაწყისში

იმართებოდა. არ არის გამორიცხული, რომ აღნიშნული სამაროვანიც ამ ეპოქას განეკუთვნება.



სურ. 354. ავრანლო. შემთხვევით აღმოჩენილი თიხის ჭურჭელი.



სურ. 355. ავრანლო. შემთხვევით აღმოჩენილი მასალები.



სურ. 358. ავრანლო. შემთხვევით აღმოჩენილი მასალები.



სურ. 359. ავრანლო. შემთხვევით აღმოჩენილი მასალები.



სურ. 360. ავრანლო. შემთხვევით აღმოჩენილი მასალები.

სოფ. ავრანლოში გახშირებული შემთხვევითი აღმოჩენების გამო ექსპედიციამ რამდენიმე ოჯახი მოინახულა. განსაკუთრებით საინტერესო აღმოჩნდა გიორგი აშკალოვის მონაპოვრები (სურ. 354-360). იგი XX ს 60-იან წლებში აკად. ო. ჯაფარიძესთან მუშად მუშაობდა და არქეოლოგიისადმი ინტერესი დღემდე არ განელებია. მის მიერ შეგროვილ კოლექციაში დიდი რაოდენობითაა ადრე და გვიანბრინჯაოს ეპოქების მასალები. ადრეებრინჯაოს ხანის მასალები ძირითადად ავრანლოს „ციკლოპურ“ ნამოსახლარზეა მოპოვებული, ხოლო გვიანბრინჯაოსი კი საკუთარ და მეზობლების საკარმიდამო ნაკვეთებშია აღმოჩენილი. ადრეებრინჯაოს ხანის მასალები ნამოსახლარიდან მომდინარეობენ, გვიანბრინჯაოსი - სამარხეულ მასალებს წარმოადგენენ.

გიორგი აშკალოვმა მის მიერ მოპოვებული ყველა ნივთი ექსპედიციას გადასცა, რომლებიც ამჟამად წალკის მუზეუმ-ნაკრძალში ინახება.

სოფ. ავრანლოშივე აღმოჩნდა კოლხური ბრინჯაოს ცული, რომელიც ხვიჩა გაბუნიას მფლობელობაშია. სამწუხაროდ მან ეს ნივთი არ გადასცა ექსპედიციას. ჩვენ არც ფოტოგრაფირების საშუალება მოგვეცა.

რეკომენდაციები და აუცილებლად გასათვალისწინებელი პირობები BP-ს

1. 107-ე კმ-ზე ჩასატარებელია საველე არქეოლოგიური სამუშაოები.
2. 110-ე კმ-ზე ჩასატარებელია არქეოლოგიური გათხრები.
3. სოფ. ბეშთაშენთან არსებული კარიერის ტერიტორია არქეოლოგიურ და პალეონტოლოგიურ ძეგლებს წარმოადგენს. კარიერის ამოქმედება დასაშვებია მხოლოდ აღნიშნული ძეგლების შესწავლის შემდეგ.

4. იმის გამო, რომ „პეტროფაკმა“ სოფ. დარაკოვთან კარიერის გაშიშვლებული კედლები ეროზიისაგან დამცავი საშუალებების გარეშე მიატოვა, ისინი ინგრევა და შესაბამისად ნადგურდება არქეოლოგიური ძეგლიც. ამდენად აუცილებელია ან კარიერის ჭრილის გამაგრება ან ძეგლის არქეოლოგიური შესწავლა.

5. 143-ე კმ-დან ტაბაწყურისაკენ მიმავალი შემოვლითი გზის ზონაში აუცილებელია „ციკლოპური“ კედლის და თავდაცვითი სისტემის ტოპოგრაფიული და არქიტექტურული აზომვა და აგეგმვა. იმ ყორღანების გათხრა, რომელთა ყრილები იმდენადაა დაზიანებული, რომ ანთროპოგენური თუ ბუნებრივი ზემოქმედებით განადგურება ემუქრებათ.

6. „პეტროფაკის“ მოქმედება არღვევს საქართველოს კანონს „კულტურული მემკვიდრეობის დაცვის შესახებ“, საერთაშორისო სამართალს და კონვენციებს. „პეტროფაკი“ არ ცნობს „ლა-ვალეტას“ კონვენციასაც, რომელსაც მიერთებული არიან საფრანგეთიც და საქართველოც.

მიმაჩნია, რომ BP-მ უნდა გაარკვიოს მისი კონტრაქტორის მოქმედების სამართლიანობა. წინააღმდეგ შემთხვევაში არქეოლოგიური კვლევის ცენტრი მიმართავს სასამართლოს.

გამოყენებული ლიტერატურა

აბრამიშვილი რ. სამთავროს სამაროვანზე აღმოჩენილი გვიანი ბრინჯაოს ხანისა და რკინის ათვისების ხანის ძეგლების დათარიღებისათვის. - სსმმ XIX-A, XXI-B, თბ., 1957, გვ. 115-140.

აბრამიშვილი რ. რკინის ათვისების საკითხისათვის აღმოსავლეთ საქართველოს ტერიტორიაზე. - სსმმ XXII-B, თბ., 1961, გვ. 291-382.

აბულაშვილი თ. ბ.ა. კუფტინი, თრიალეთის ყორღანების მკვლევარი. ძიებანი, № 8, თბ., 2001, გვ. 96-107.

გოგაძე ე. თრიალეთის ყორღანული კულტურის პერიოდიზაცია და გენეზისი, თბ., 1972.

ფიცხელაური კ. აღმოსავლეთ საქართველოს ტომთა ისტორიის ძირითადი პრობლემები (ძვ.წ. XV-VII სს), თბ. 1973.

ქორიძე დ. თბილისის არქეოლოგიური ძეგლები. თბ., 1955.

ქორიძე დ. თბილისის არქეოლოგიური ძეგლები. თბ., 1958.

ჩუბინიშვილი ტ. მცხეთის უძველესი არქეოლოგიური ძეგლები, თბ., 1957.

Жоржикашвили Л., Гогодзе Э. Памятники Триалети эпохи ранней и средней бронзы, Тб., 1974.

Куфтин Б. Дневник экспедиционных работ 1939 года. стр. 27 и сл.;

Куфтин Б. Археологические раскопки в Триалети, Тб., 1941.

ტაბულების აღწერილობა

- ტაბ. I. ყორღანი № 1 117,550-ე კმ-ზე. გენგემა.
- ტაბ. II. ყორღანი № 1 117,550-ე კმ-ზე. გეგმა და ჭრილები.
- ტაბ. III. ყორღანი № 1 117,550-ე კმ-ზე. სამარხი კამერის გეგმა და ჭრილი.
- ტაბ. IV. ქვაყრილი 118,775-ე კმ-ზე. გენგემა.
- ტაბ. V. ქვაყრილი 118,775-ე კმ-ზე. გეგმა და ჭრილი.
- ტაბ. VI. ყორღანი № 1. 1. ინვ. № 3; 2, 3. ინვ. № 4;
ქვაყრილი 118,775-ე კმ-ზე. 4. ინვ. № 2; 5. ინვ. № 1.
- ტაბ. VII. ობსიდიანის იარაღები: 1. ამოღარული საფხეკი (ინვ. № 236); 2. სატეხი (ინვ. № 233); 3. სატეხი (ინვ. № 212); 4. სახვრეტი (ინვ. № 213); 5. სატეხი (ინვ. № 211); 6. საფხეკი (ინვ. № 215); 7. სახვრეტი (ინვ. 214); 8. საფხეკი (ინვ. № 216); 9. ლამელა (ინვ. № 217); 10. სატეხი (ინვ. № 234); 11. ნუკლეუსი (ინვ. № 235).
- ტაბ. VIII. საფარ-ხარაბას სამაროვანი. ბ. კუფტინის მიერ გათხრილი სამარხები.
- ტაბ. IX. საფარ-ხარაბას სამაროვანი. №№ 1-8, 11-14, 25, 27, 28 სამარხების გენგემა.
- ტაბ. X. საფარ-ხარაბას სამაროვანი. №№ 9, 10, 15-24, 26, 29 სამარხების გენგემა.
- ტაბ. XI. სამარხი № 1. გეგმა და ჭრილი.
- ტაბ. XII. სამარხი № 1. 1. ინვ. № 6.
- ტაბ. XIII. სამარხი № 1. 1. ინვ. № 7; 2. ინვ. № 12; 3, 4. ინვ. № 11; 5. ინვ. № 8.
- ტაბ. XIV. სამარხი № 1. 1. ინვ. № 13; 2. ინვ. № 14; 3. ინვ. № 15; 4. ინვ. № 9; 5. ინვ. № 5; 6. ინვ. № 10.
- ტაბ. XV. სამარხი № 1. 1. ინვ. № 17; 2-6. ინვ. № 16.
- ტაბ. XVI. სამარხი № 2. გეგმები და ჭრილი.
- ტაბ. XVII. სამარხი № 2. 1. ინვ. № 22; 2. ინვ. № 20; 3. ინვ. № 23; 4, 5. ინვ. № 21.
- ტაბ. XVIII. სამარხი № 2. 1. ინვ. № 24; 2. ინვ. № 19.

ტაბ. XIX. სამარხი № 3. გეგმები და ჭრილი.

ტაბ. XX. სამარხი № 4. გეგმა და ჭრილი.

ტაბ. XXI. სამარხი № 4. 1. ინვ. № 28; 2. ინვ. № 27; 3. ინვ. № 29.

ტაბ. XXII. სამარხი № 5. გეგმები და ჭრილი.

ტაბ. XXIII. სამარხი № 5. 1. ინვ. № 44; 2. ინვ. № 31; 3. ინვ. № 30.

ტაბ. XXIV. სამარხი № 5. 1-3. ინვ. № 32; 4. ინვ. № 34; 5-8. ინვ. № 43; 9, 10. ინვ. 35; 11. ინვ. № 31ა; 12-14. ინვ. № 41; 15. ინვ. № 40; 16. ინვ. № 36; 17. ინვ. № 37; 18. ინვ. № 38; 19. ინვ. № 39; 20, 21. ინვ. № 42; 22. ინვ. № 33.

ტაბ. XXV. სამარხი № 6. გეგმები და ჭრილი.

ტაბ. XXVI. სამარხი № 6. 1-3. ინვ. № 58; 4. ინვ. № 47; 5. ინვ. № 46; 6. ინვ. № 53; 7. ინვ. № 57; 8. ინვ. № 56.

ტაბ. XXVII. სამარხი № 6. 1. ინვ. № 55; 2. ინვ. № 54; 3. ინვ. № 52; 4. ინვ. № 49; 5. ინვ. № 51; 6. ინვ. № 50; 7. ინვ. 60; 8. ინვ. № 48; 9, 10. ინვ. № 59.

ტაბ. XXVIII. სამარხი № 8. გეგმა და ჭრილი.

ტაბ. XXIX. სამარხი № 8. 1. ინვ. № 63.

ტაბ. XXX. სამარხი № 8. 1. ინვ. № 61; 2. ინვ. № 62; 3. ინვ. № 64.

ტაბ. XXXI. სამარხი № 8. 1. ინვ. № 68; 2. ინვ. № 67; 3. ინვ. № 84.

ტაბ. XXXII. სამარხი № 8. 1. ინვ. № 69.

ტაბ. XXXIII. სამარხი № 8. 1, 2, 4. ინვ. № 69; 3. ინვ. № 83; 5. ინვ. № 85; 6. ინვ. № 71; 7-12. ინვ. № 70; 13. ინვ. № 72.

ტაბ. XXXIV. სამარხი № 8. 1. ინვ. № 66; 2. ინვ. № 65; 3. ინვ. № 86; 4. ინვ. № 87.

ტაბ. XXXV. სამარხი № 8. 1. ინვ. № 73; 2. ინვ. № 79; 3. ინვ. № 82ა; 4. ინვ. № 78; 5. ინვ. № 82.

ტაბ. XXXVI. სამარხი № 8. 1. ინვ. № 77; 2. ინვ. № 74; 3. ინვ. № 76; 4. ინვ. № 75; 5. ინვ. № 80; 6. ინვ. № 81.

ტაბ. XXXVII. სამარხი № 9. გეგმა და ჭრილი.

ტაბ. XXXVIII. სამარხი № 9. 1. ინვ. № 92; 2. ინვ. № 89; 3. ინვ. № 88; 4. ინვ. № 95.

- ტაბ. XXXIX. სამარხი № 9. 1. ინვ. № 93; 2. ინვ. № 94; 3. ინვ. № 90;
4. ინვ. № 91.
- ტაბ. XL. სამარხი № 10. გეგმა.
- ტაბ. XLI. სამარხი № 10. გეგმა და ჭრილი.
- ტაბ. XLII. სამარხი № 10. 1. ინვ. № 98; 2. ინვ. № 99; 3. ინვ. № 102.
- ტაბ. XLIII. სამარხი № 10. 1. ინვ. № 101; 2. ინვ. № 100; 3. ინვ. № 96.
- ტაბ. XLIV. სამარხი № 11. გეგმა და ჭრილი.
- ტაბ. XLV. სამარხი № 12. გეგმა და ჭრილი.
- ტაბ. XLVI. სამარხი № 11. 1. ინვ. № 103. სამარხი № 12. 2. ინვ. № 104; 3.
ინვ. № 107; 4. ინვ. № 105; 5. ინვ. № 106.
- ტაბ. XLVII. სამარხი № 13. გეგმა და ჭრილი.
- ტაბ. XLVIII. სამარხი № 13. 1. ინვ. № 108; 2-3. ინვ. № 109; 4. ინვ. № 111;
5. ინვ. № 112. სამარხი № 14. 6. ინვ. № 113.
- ტაბ. XLIX. სამარხი № 14. გეგმა.
- ტაბ. L. სამარხი № 15. გეგმა და ჭრილები.
- ტაბ. LI. სამარხი № 15. 1. ინვ. № 119; 2. ინვ. № 120; 3. ინვ. № 125; 4.
ინვ. № 121; 5. ინვ. № 122; 6. ინვ. № 123; 7-11. ინვ. № 124.
- ტაბ. LII. სამარხი № 16, 17, 18. გეგმა და ჭრილები.
- ტაბ. LIII. სამარხი № 16. გეგმა და ჭრილები.
- ტაბ. LIV. სამარხი № 16. გეგმა და ჭრილები.
- ტაბ. LV. სამარხი № 17. გეგმა და ჭრილი.
- ტაბ. LVI. სამარხი № 17. გეგმა და ჭრილი.
- ტაბ. LVII. სამარხი № 17. 1. ინვ. № 126; 2. ინვ. № 129; 3. ინვ. № 127; 4.
ინვ. № 128; 5. ინვ. № 128; 6. ინვ. № 130.
- ტაბ. LVIII. სამარხი № 18. გეგმა და ჭრილი.
- ტაბ. LIX. სამარხი № 18. 1. ინვ. № 137; 2. ინვ. № 138; 3. ინვ. № 139; 4.
ინვ. № 134; 5. ინვ. № 135; 6. ინვ. № 136; 7. ინვ. № 131; 8. ინვ. №
133; 9. ინვ. № 140; 10. ინვ. № 132.
- ტაბ. LX. სამარხი № 19. გეგმა და ჭრილები.

- ტაბ. LXI. სამარხი № 19. 1. ინვ. № 144; 2. ინვ. № 144; 3. ინვ. № 143; 4. ინვ. № 143; 5. ინვ. № 141; 6. ინვ. № 142.
- ტაბ. LXII. სამარხი №№ 20, 21, 22, 29. გეგმა და ჭრილი.
- ტაბ. LXIII. სამარხი № 20. გეგმა და ჭრილი.
- ტაბ. LXIV. სამარხი № 20. გეგმა და ჭრილი.
- ტაბ. LXV. სამარხი № 20. 1. ინვ. № 146; 2. ინვ. № 145.
- ტაბ. LXVI. სამარხი № 21 ქვაყრილის გეგმა და ჭრილი.
- ტაბ. LXVII. სამარხი № 22, 23, 29. გეგმა და ჭრილი.
- ტაბ. LXVIII. სამარხი № 22, 29. გეგმა და ჭრილები.
- ტაბ. LXIX. სამარხი № 22. გეგმა და ჭრილი.
- ტაბ. LXX. სამარხი № 22. გეგმა.
- ტაბ. LXXI. სამარხი № 22. 1. ინვ. № 149; 2. ინვ. № 150; 3. ინვ. № 147.
- ტაბ. LXXII. სამარხი № 22. 1. ინვ. № 148.
- ტაბ. LXXIII. სამარხი № 22. 1. ინვ. № 154; 2. ინვ. № 163; 3. ინვ. № 156; 4. ინვ. № 157; 5. ინვ. № 153; 6. ინვ. № 152; 7. ინვ. № 151; 8. ინვ. № 161; 9. ინვ. № 165; 10. ინვ. № 160; 11. ინვ. № 155; 12. ინვ. № 162; 13. ინვ. № 159; 14. ინვ. № 165; 15. ინვ. № 165; 16. ინვ. № 158; 17. ინვ. № 158; 18. ინვ. № 156; 19. ინვ. № 166; 20. ინვ. № 164.
- ტაბ. LXXIV. სამარხი № 23. გეგმა და ჭრილი.
- ტაბ. LXXV. სამარხი № 23. გეგმა და ჭრილები.
- ტაბ. LXXVI. სამარხი № 23. გეგმა და ჭრილები.
- ტაბ. LXXVII. სამარხი № 23. 1. ინვ. № 168; 2. ინვ. № 170; 3. ინვ. 171.
- ტაბ. LXXVIII. სამარხი № 23. 1. ინვ. № 169; 2. ინვ. № 167; 3. ინვ. № 172; 4. ინვ. № 173.
- ტაბ. LXXIX. სამარხი № 25. გეგმა და ჭრილი.
- ტაბ. LXXX. სამარხი № 25. 1. ინვ. № 179; 2. ინვ. № 179ა; 3. ინვ. № 175; 4. ინვ. № 178; 5. ინვ. № 176; 6. ინვ. № 177.
- ტაბ. LXXXI. სამარხი № 26. გეგმა და ჭრილი.
- ტაბ. LXXXII. სამარხი № 26. 1. ინვ. № 182; 2. ინვ. № 180; 3. ინვ. № 181; 4. ინვ. № 183; 5. ინვ. № 185; 6. ინვ. № 184.

ტაბ. LXXXIII. სამარხი № 27. გეგმა და ჭრილი.

ტაბ. LXXXIV. სამარხი № 27. 1. ინვ. № 192; 2. ინვ. № 190; 3. ინვ. № 191; 4. ინვ. № 188; 5. ინვ. № 189; 6. ინვ. № 187.

ტაბ. LXXXV. სამარხი № 28. გეგმა და ჭრილი.

ტაბ. LXXXVI. სამარხი № 28. 1. ინვ. № 197; 2. ინვ. № 194; 3. ინვ. № 196; 4. ინვ. № 195.

ტაბ. LXXXVII. სამარხი № 28. 1. ინვ. № 193; 2. ინვ. № 199; 3. ინვ. № 198.

ტაბ. LXXXVIII. სამარხი № 29. გეგმა და ჭრილი.

ტაბ. LXXXIX. სამარხი № 29. 1. ინვ. № 202; 2. ინვ. № 204; 3. ინვ. № 203; 4. ინვ. № 205; 5. ინვ. № 206.

ტაბულები

I



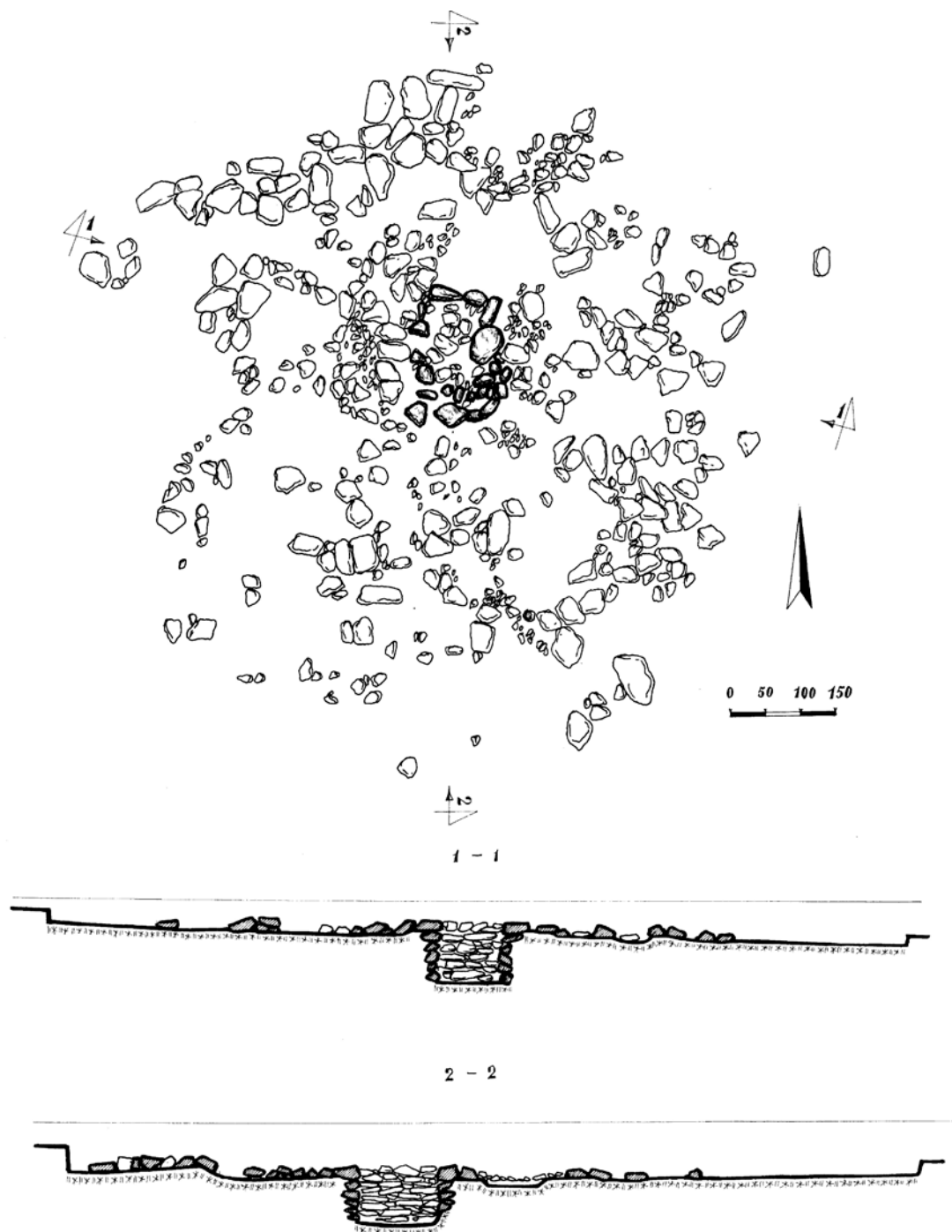

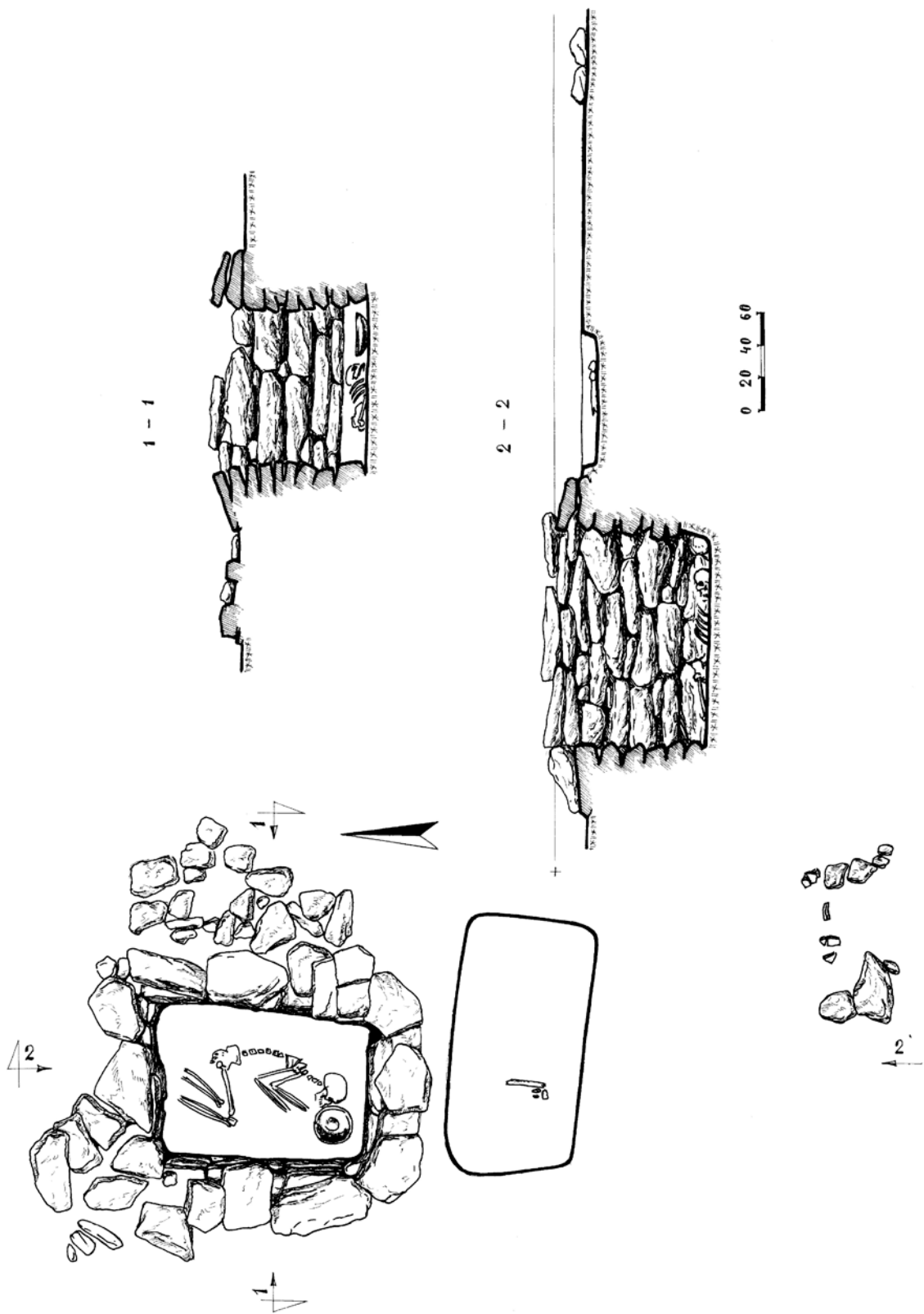

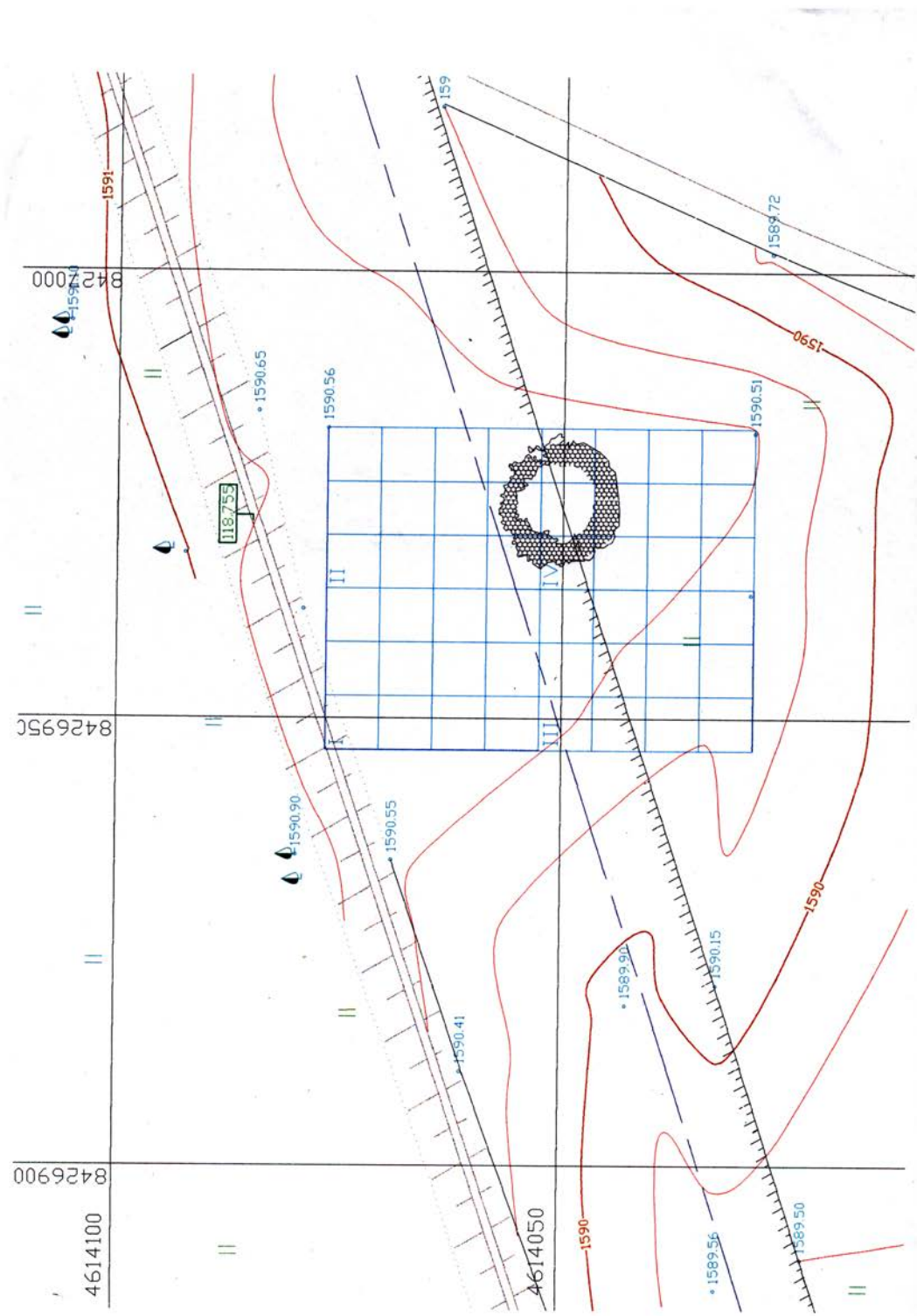

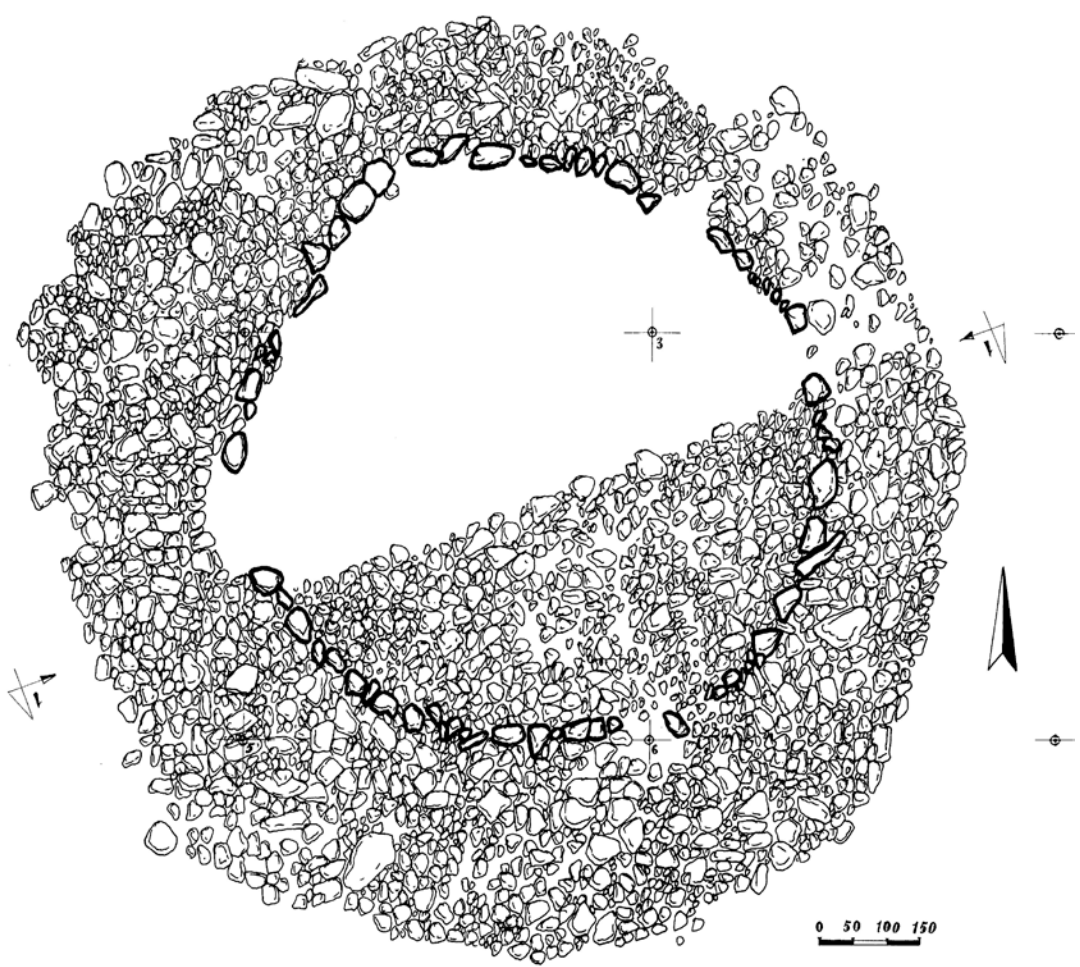

1 - 1



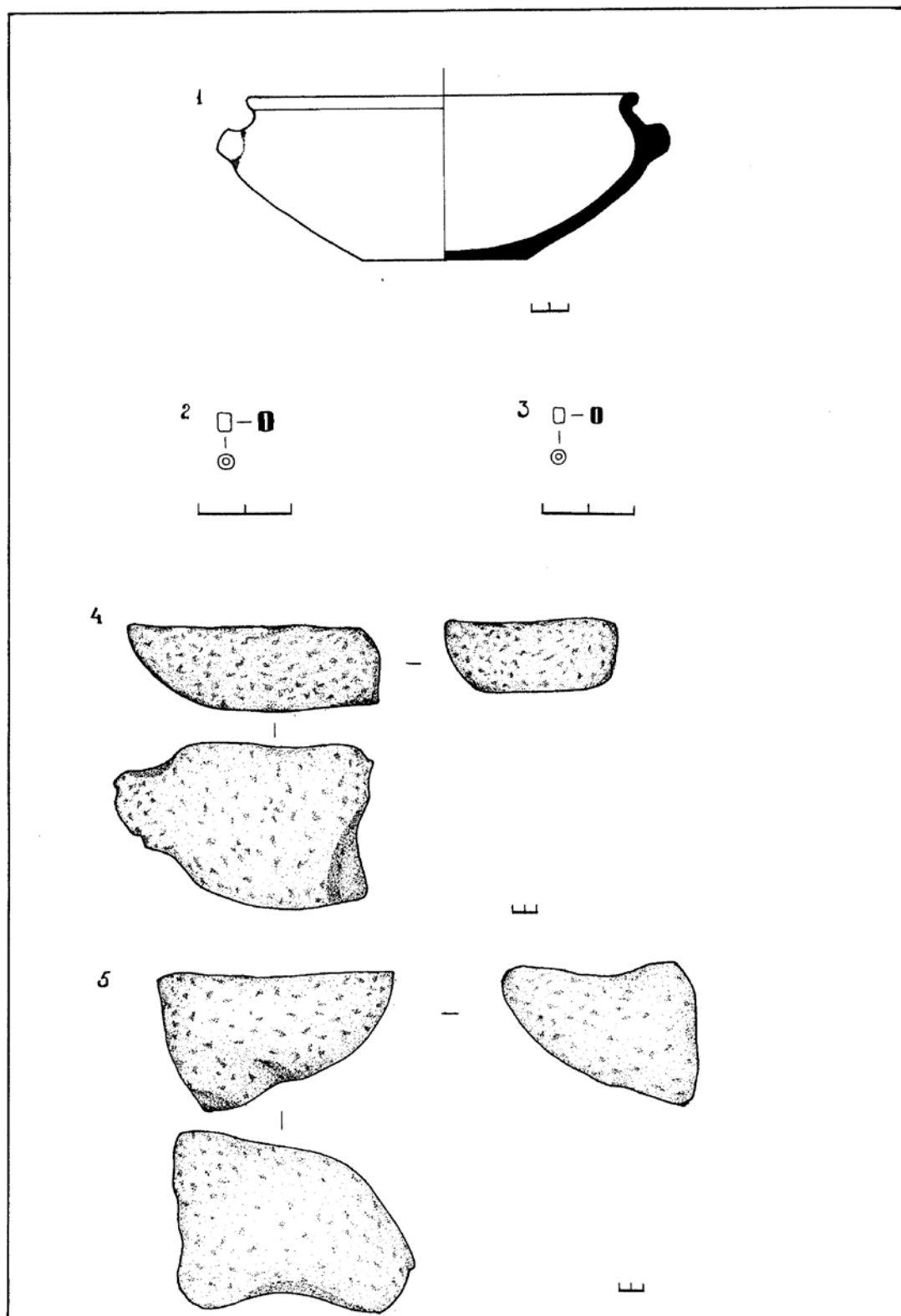

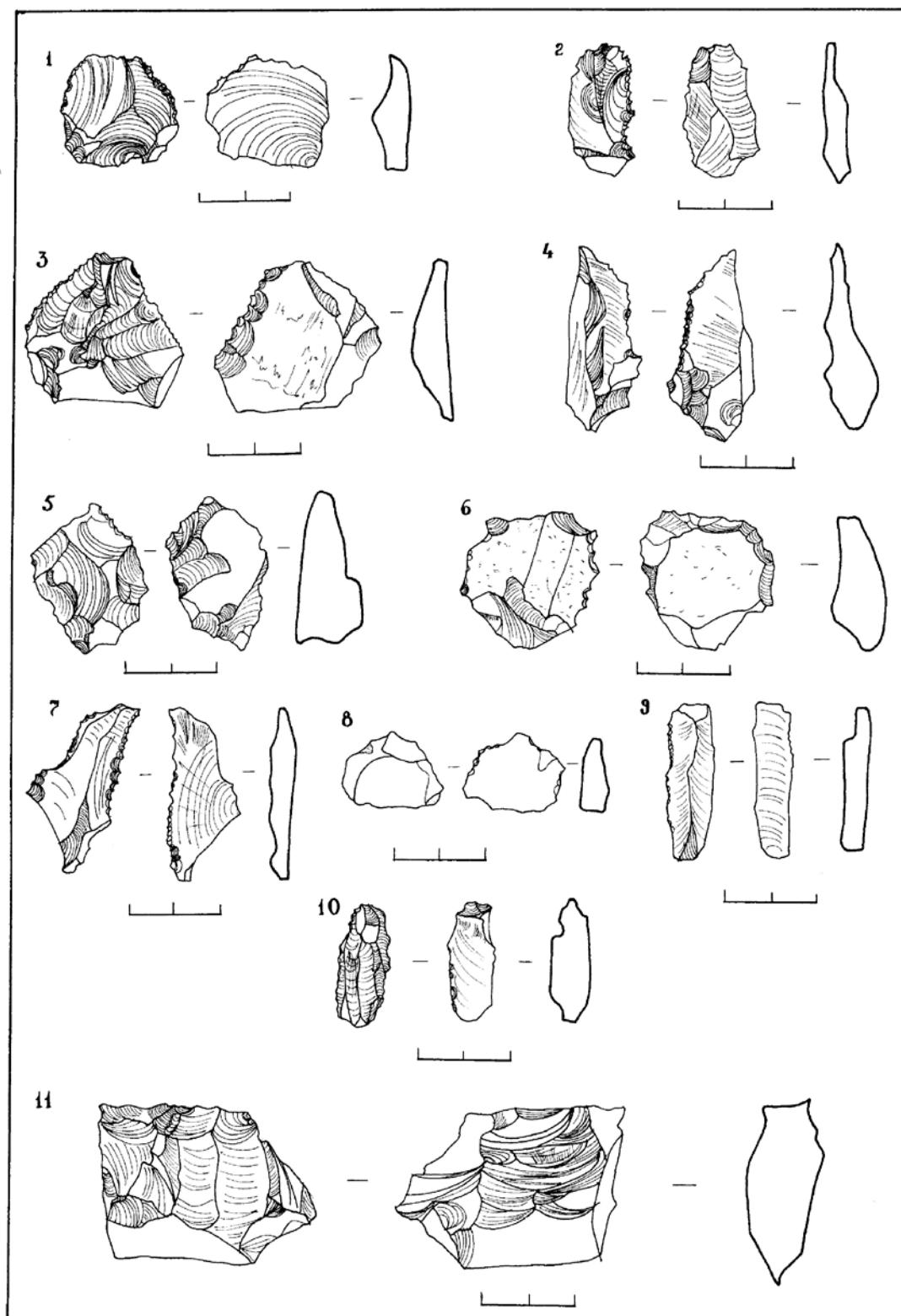

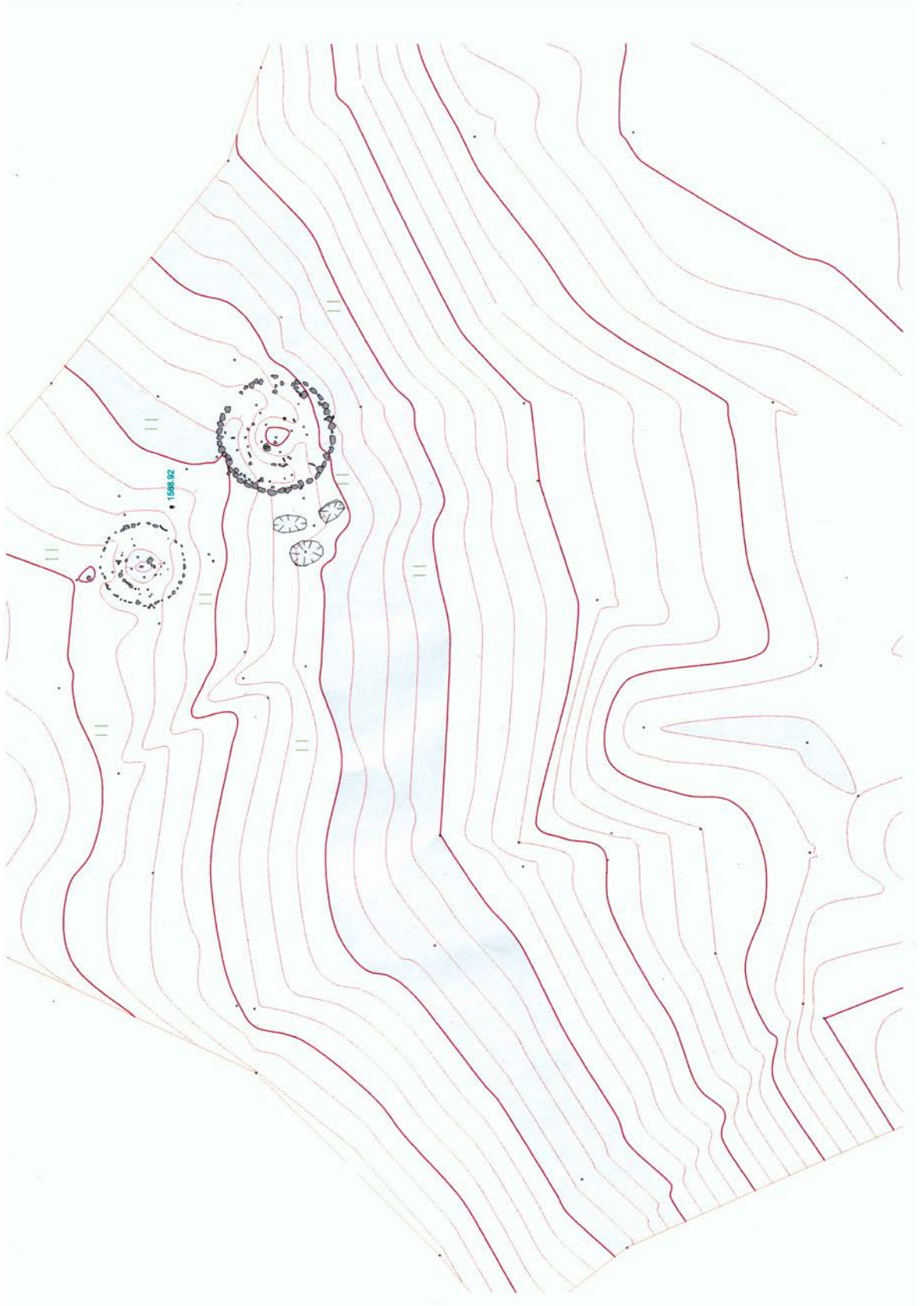

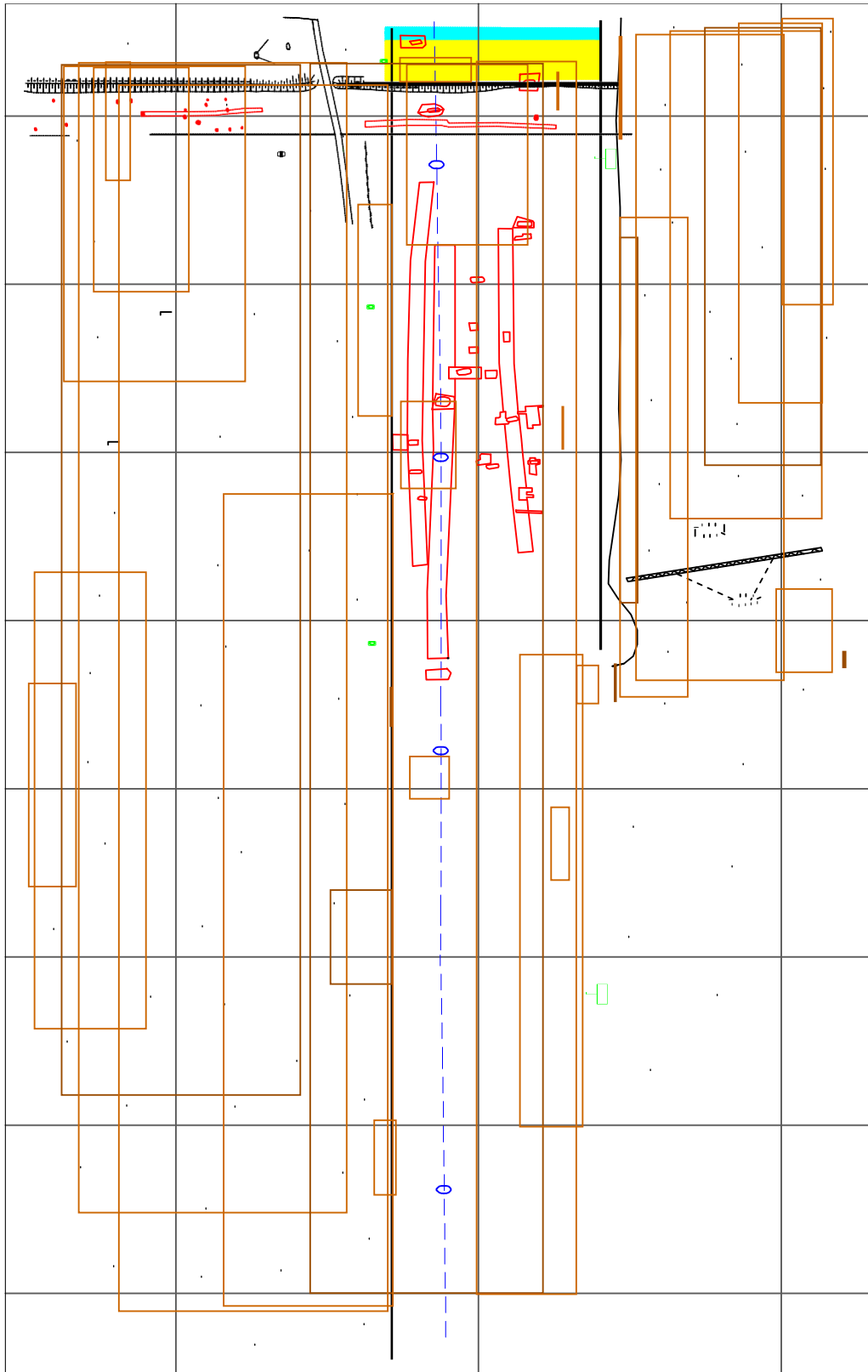

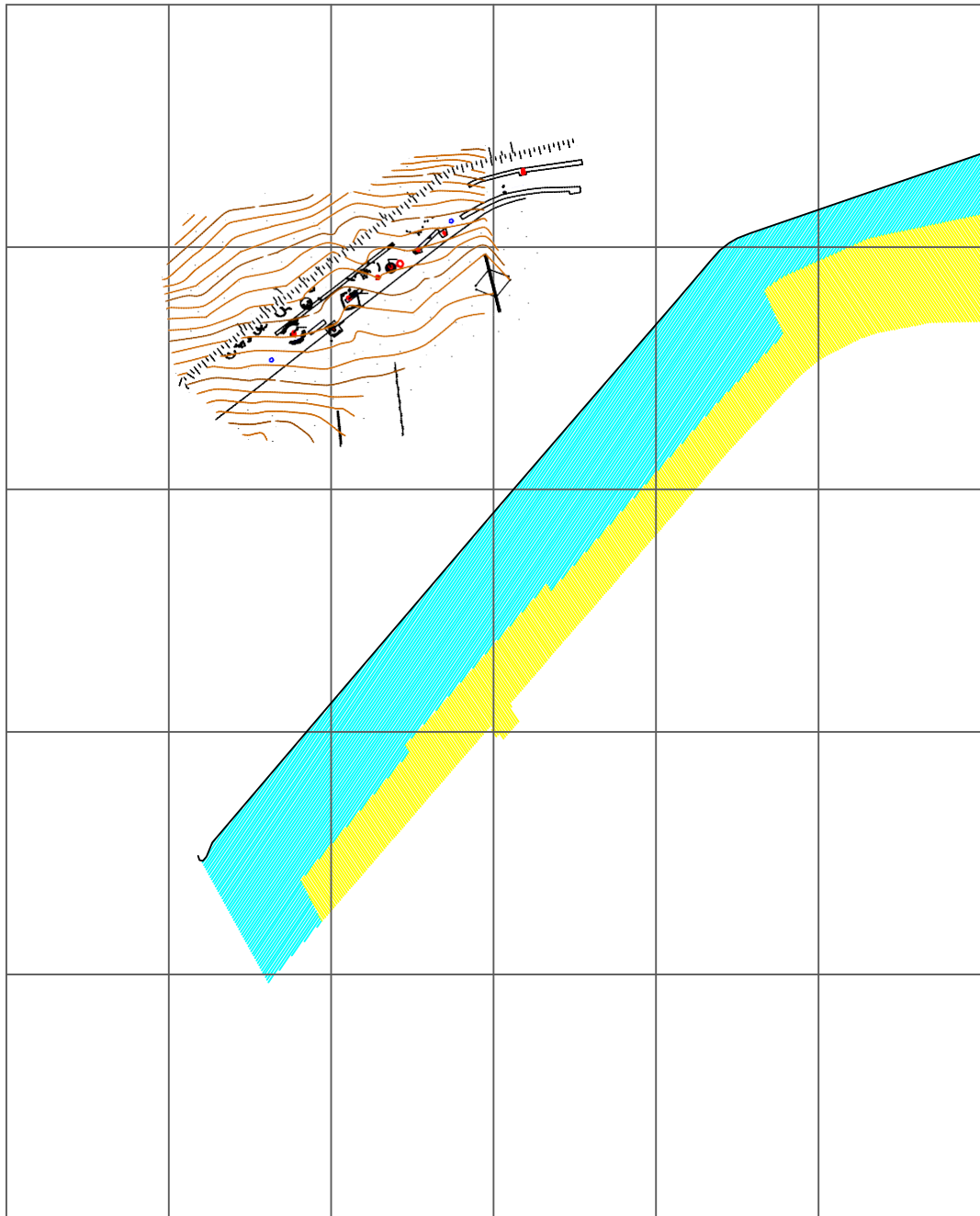

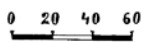
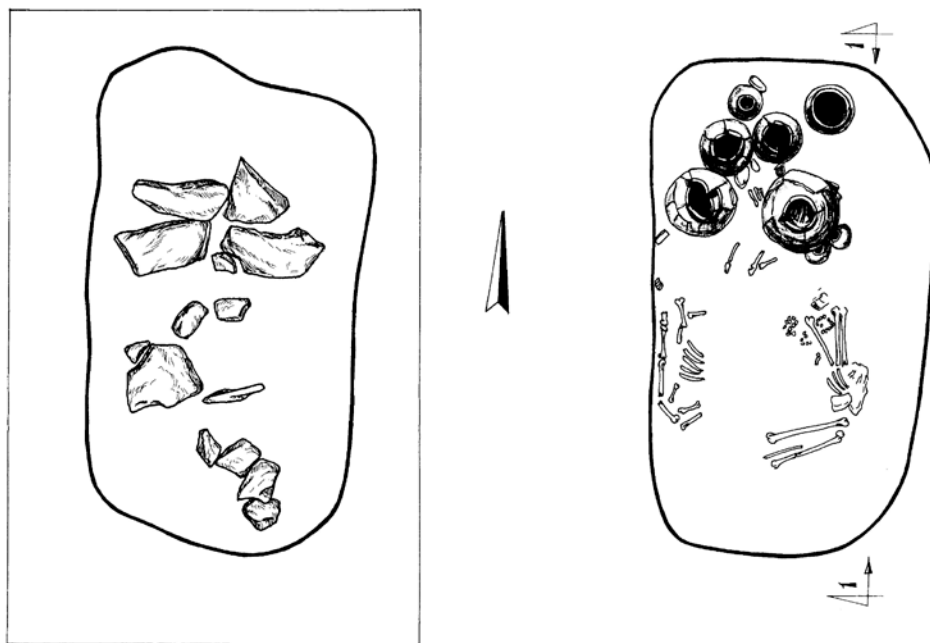

1 - 1

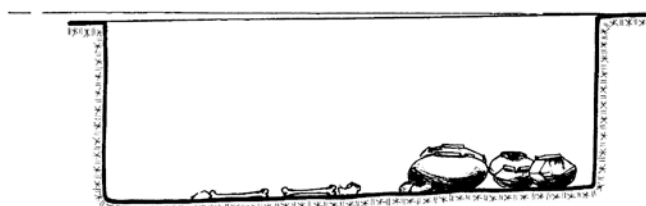

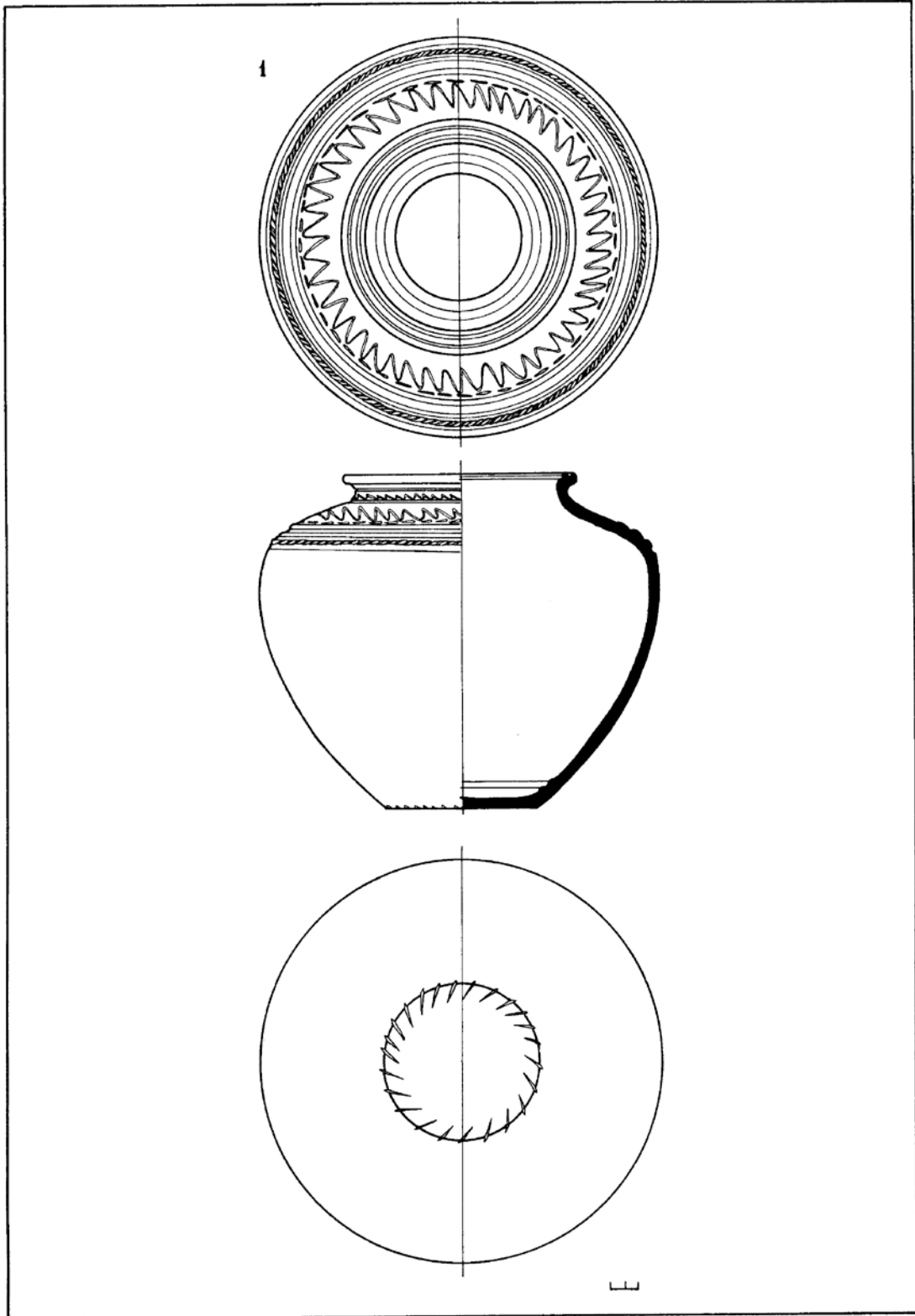

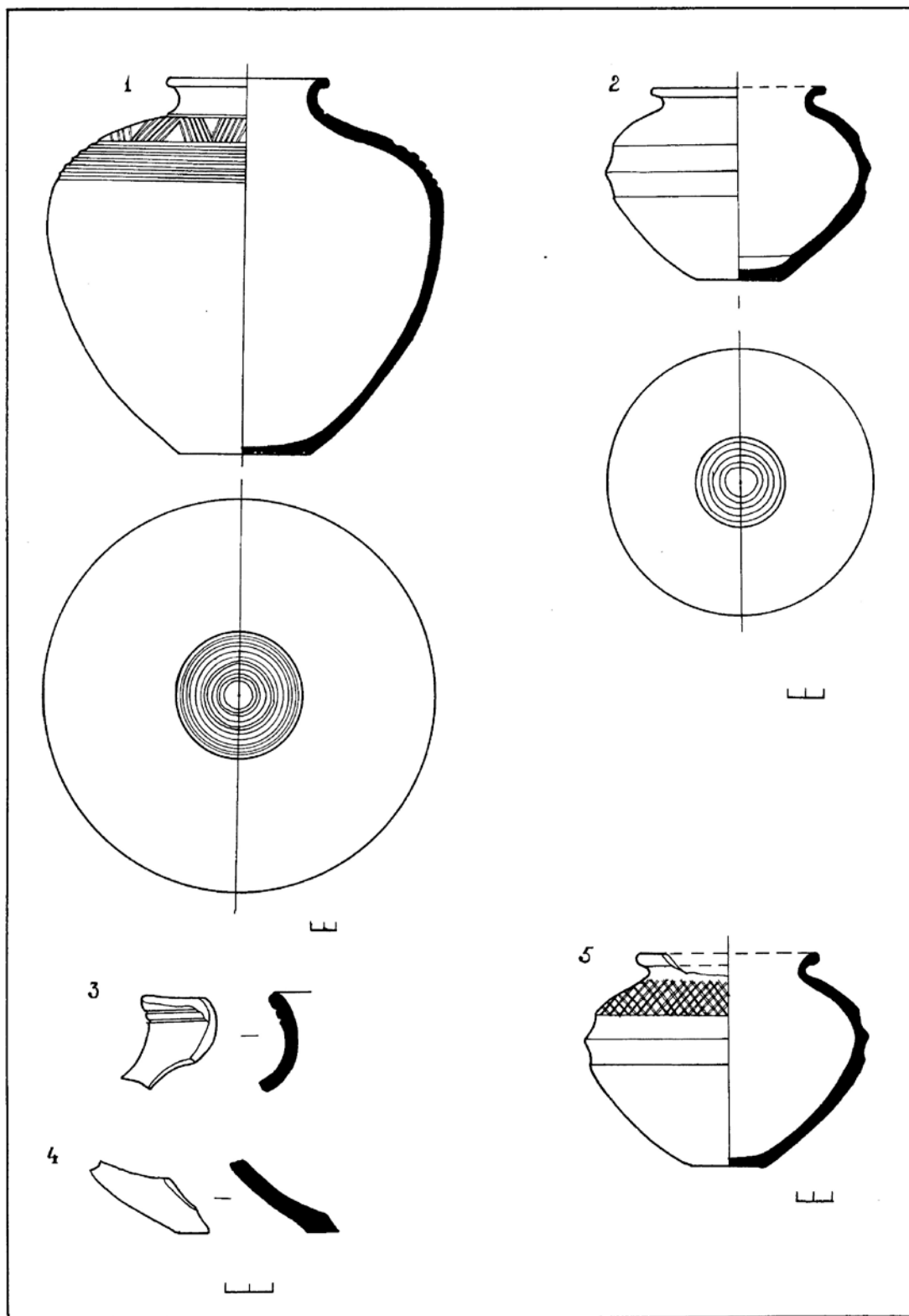

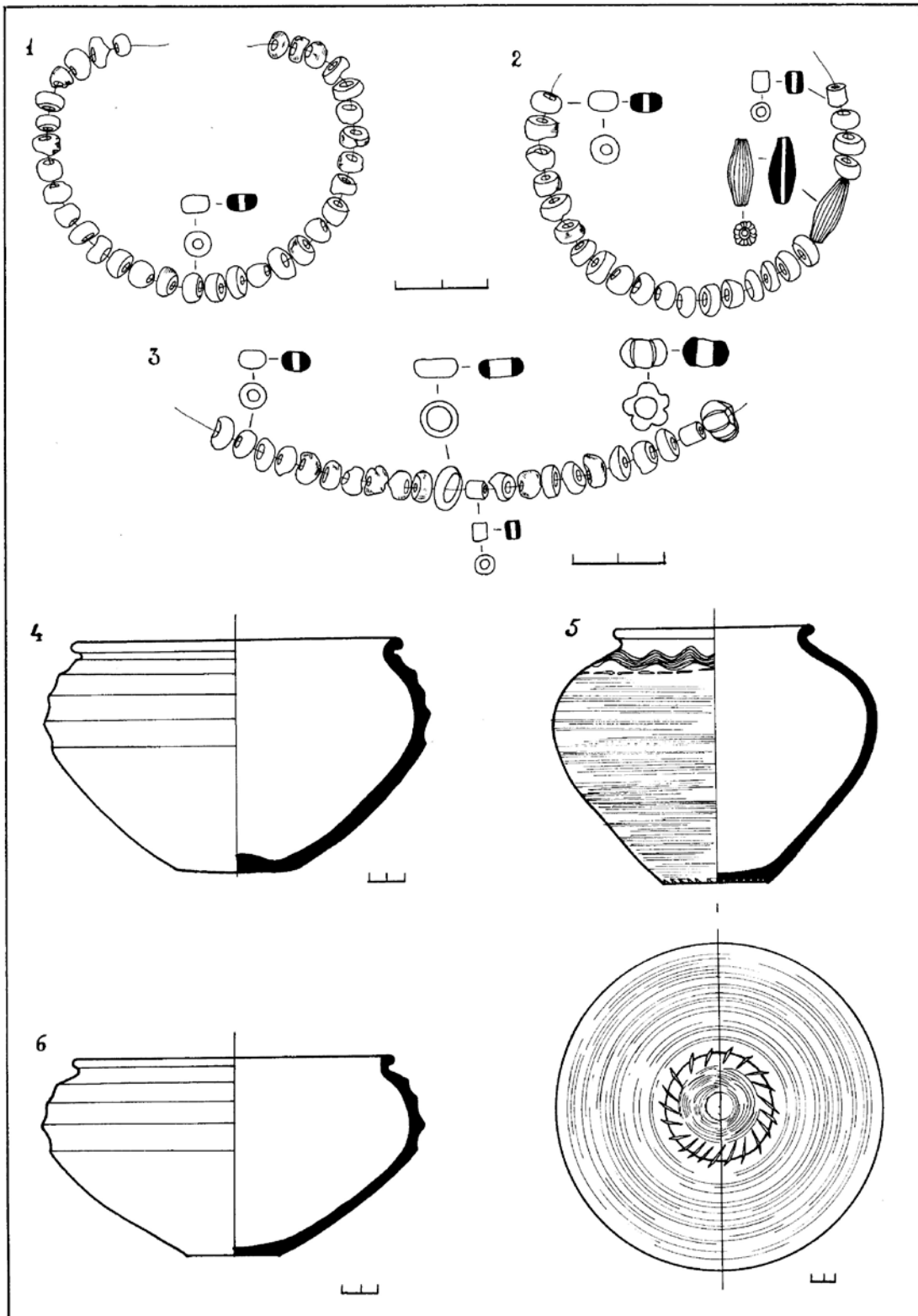

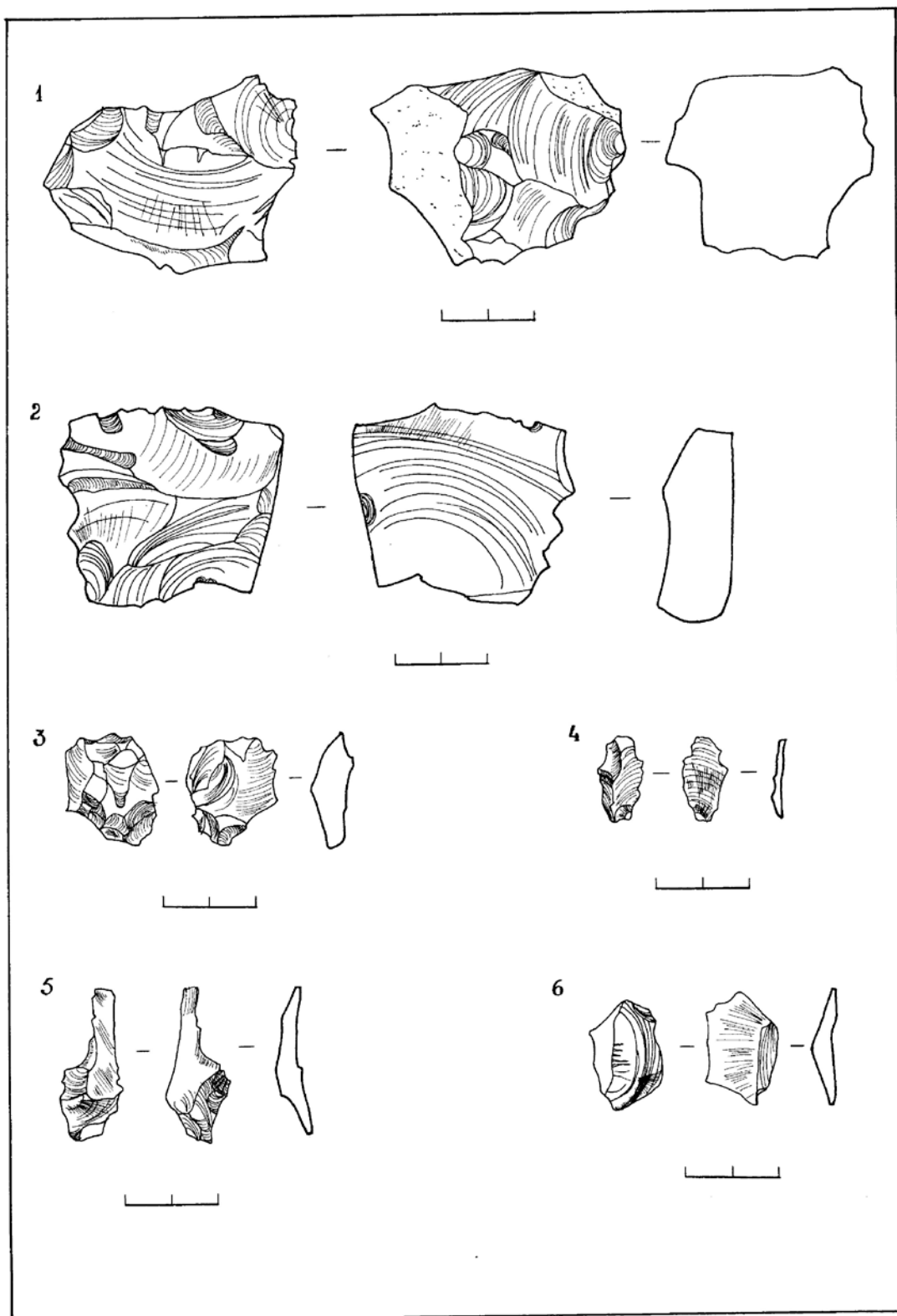

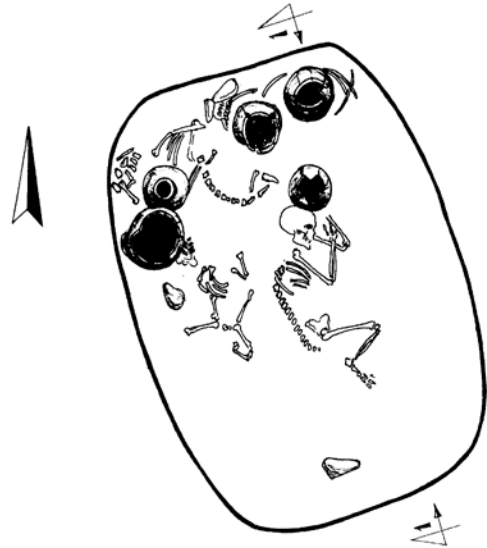
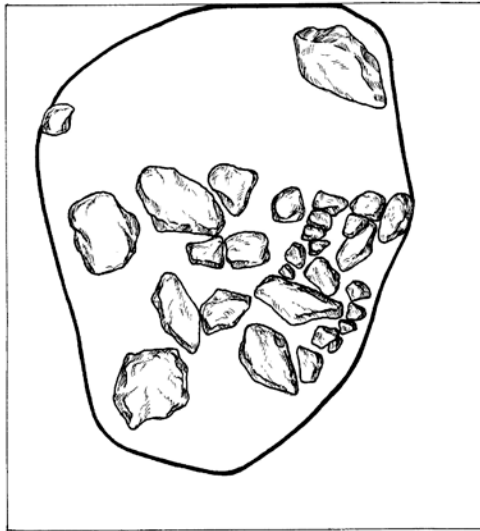

1 - 1

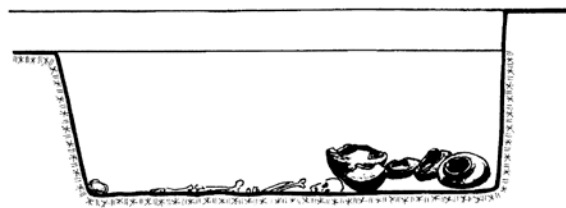

0 20 40 60

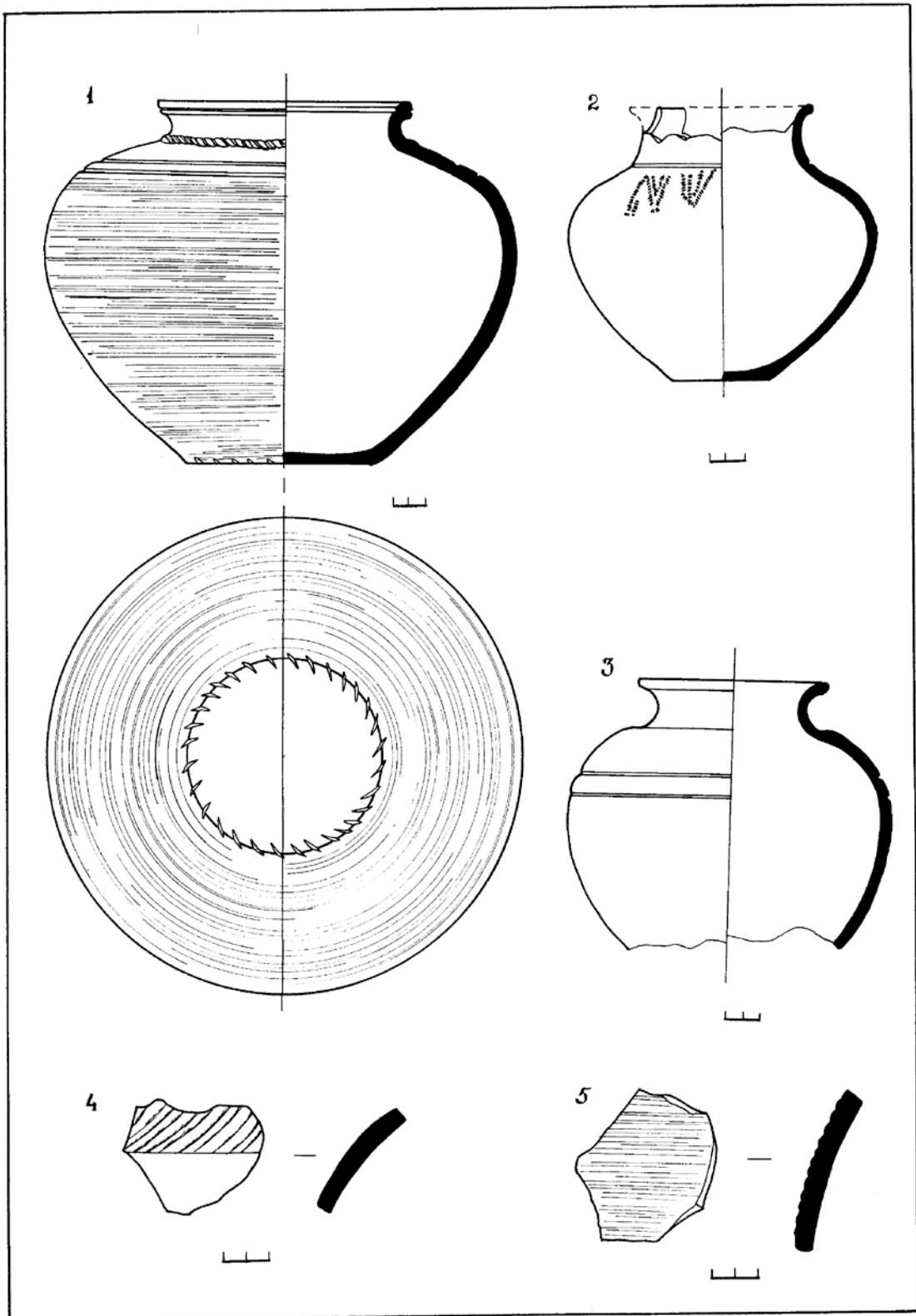

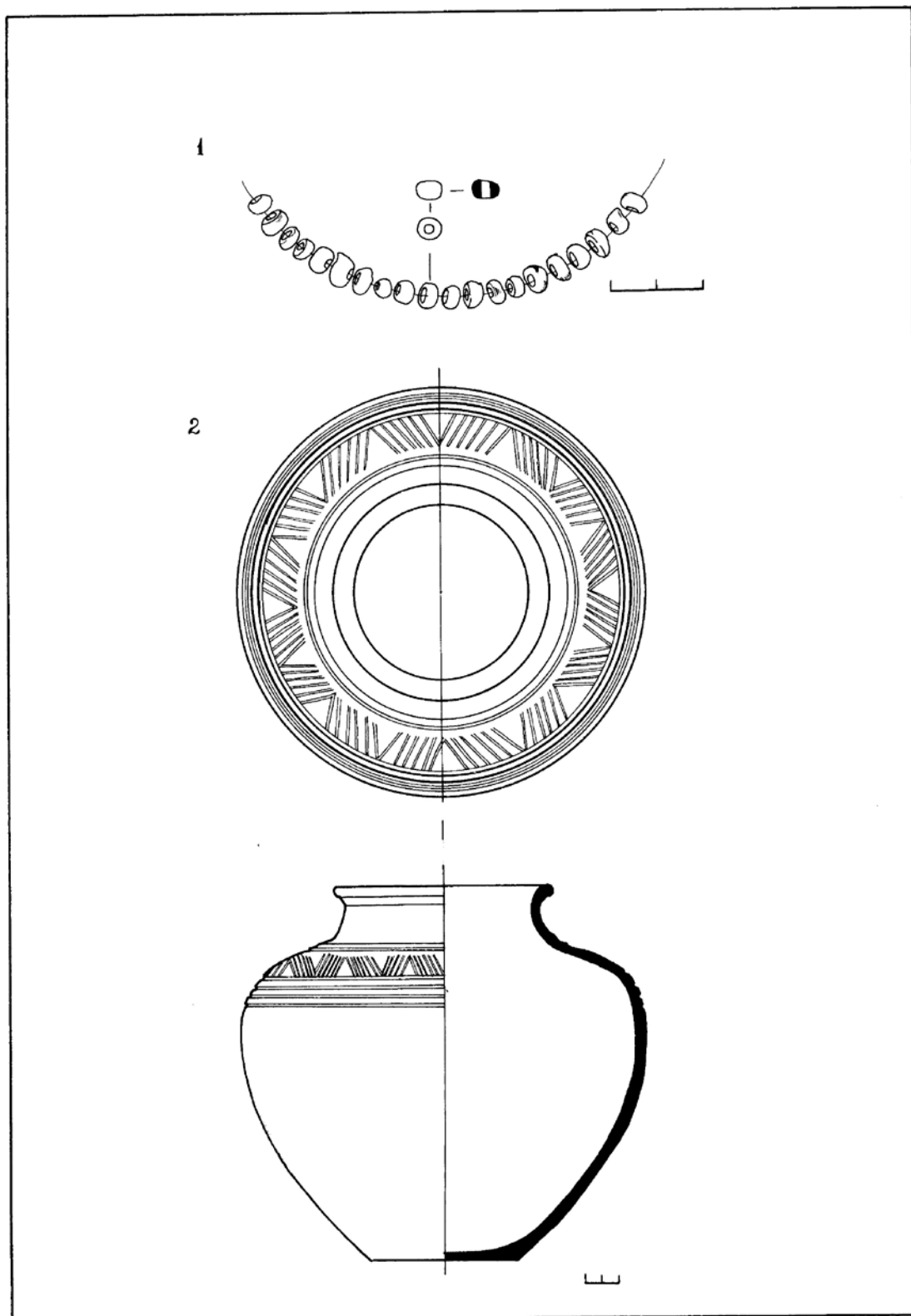

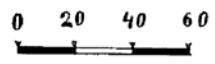
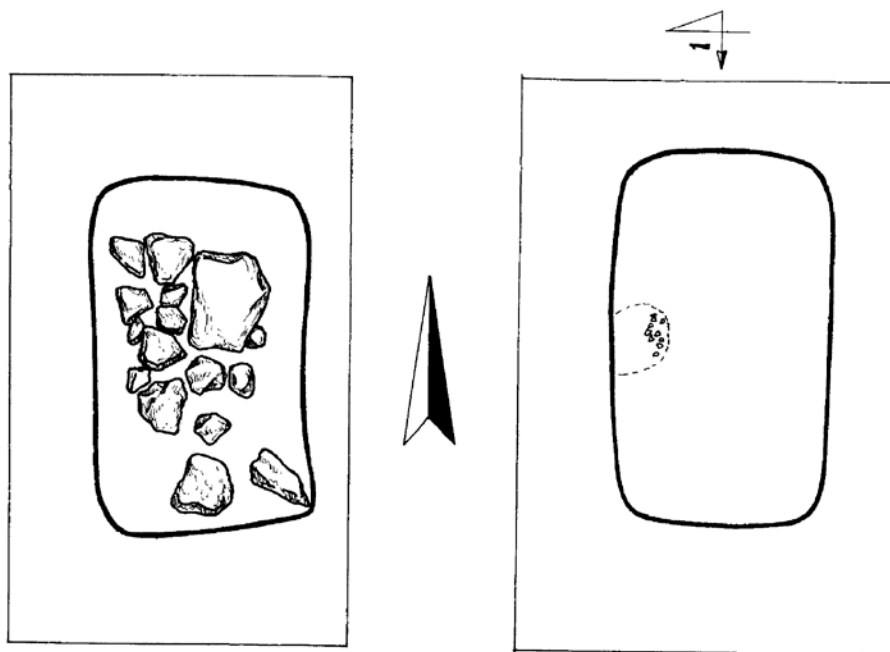

1 - 1



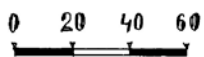
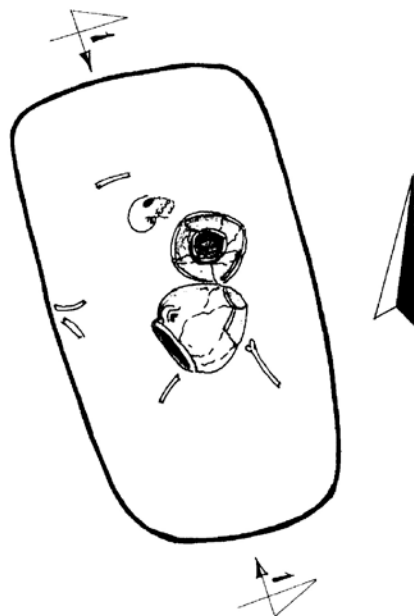

1 - 1



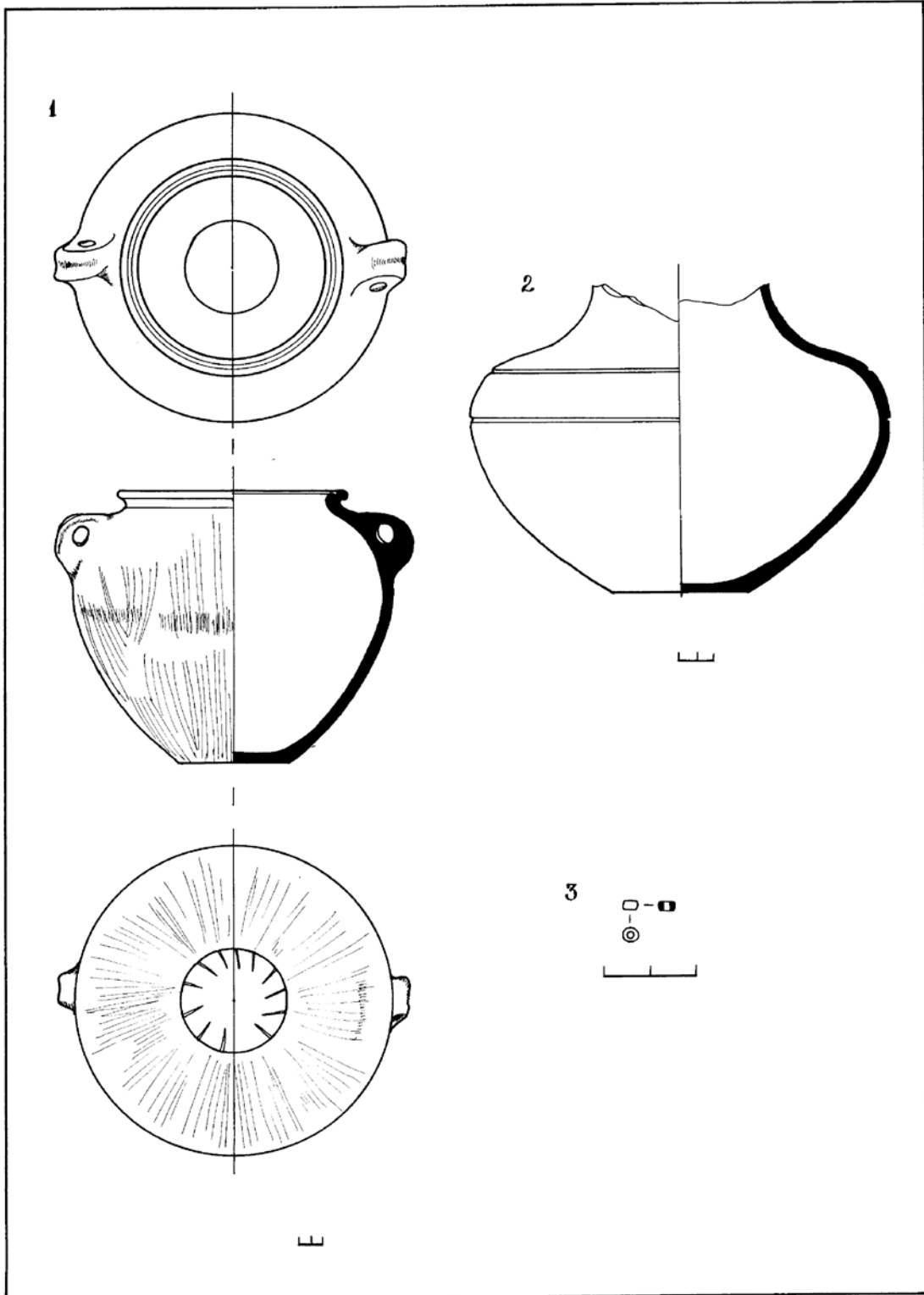

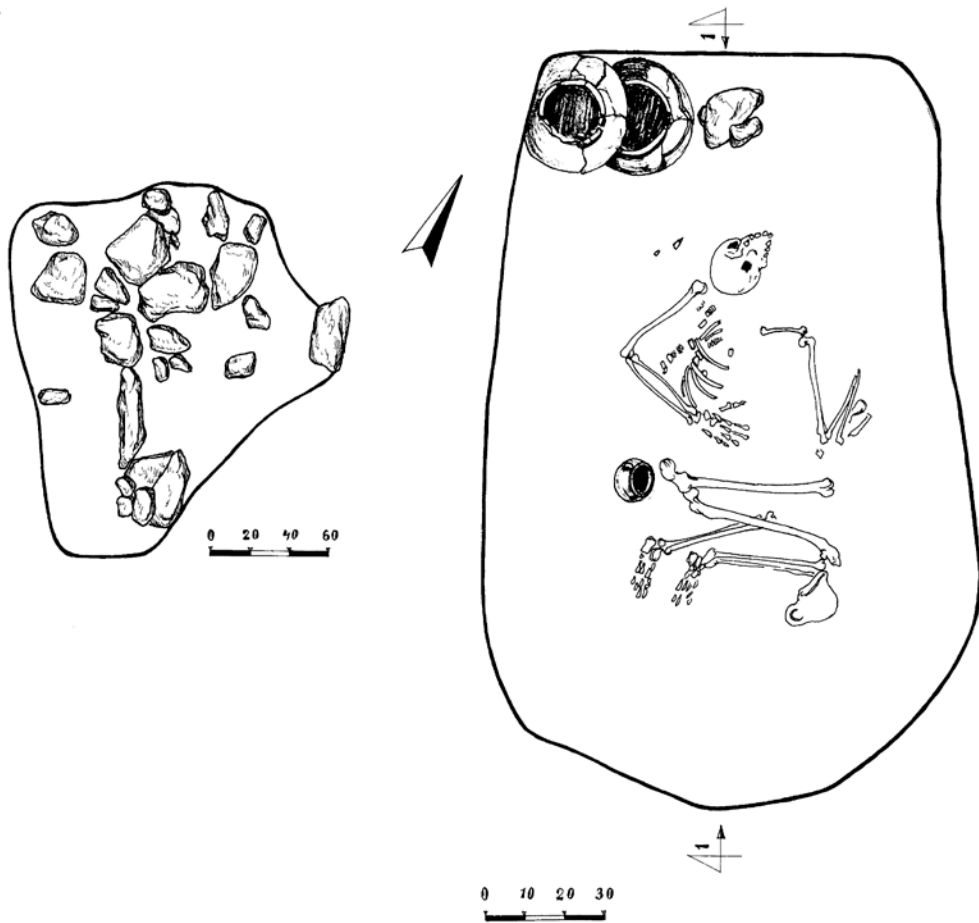

1 - 1

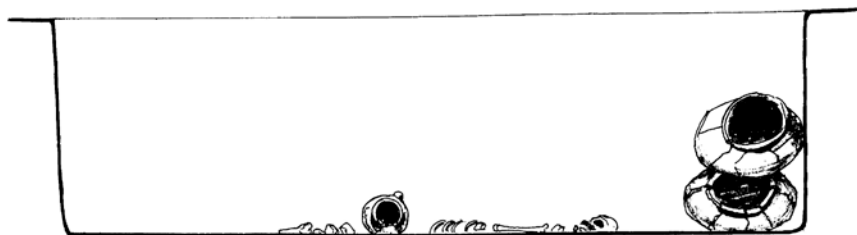

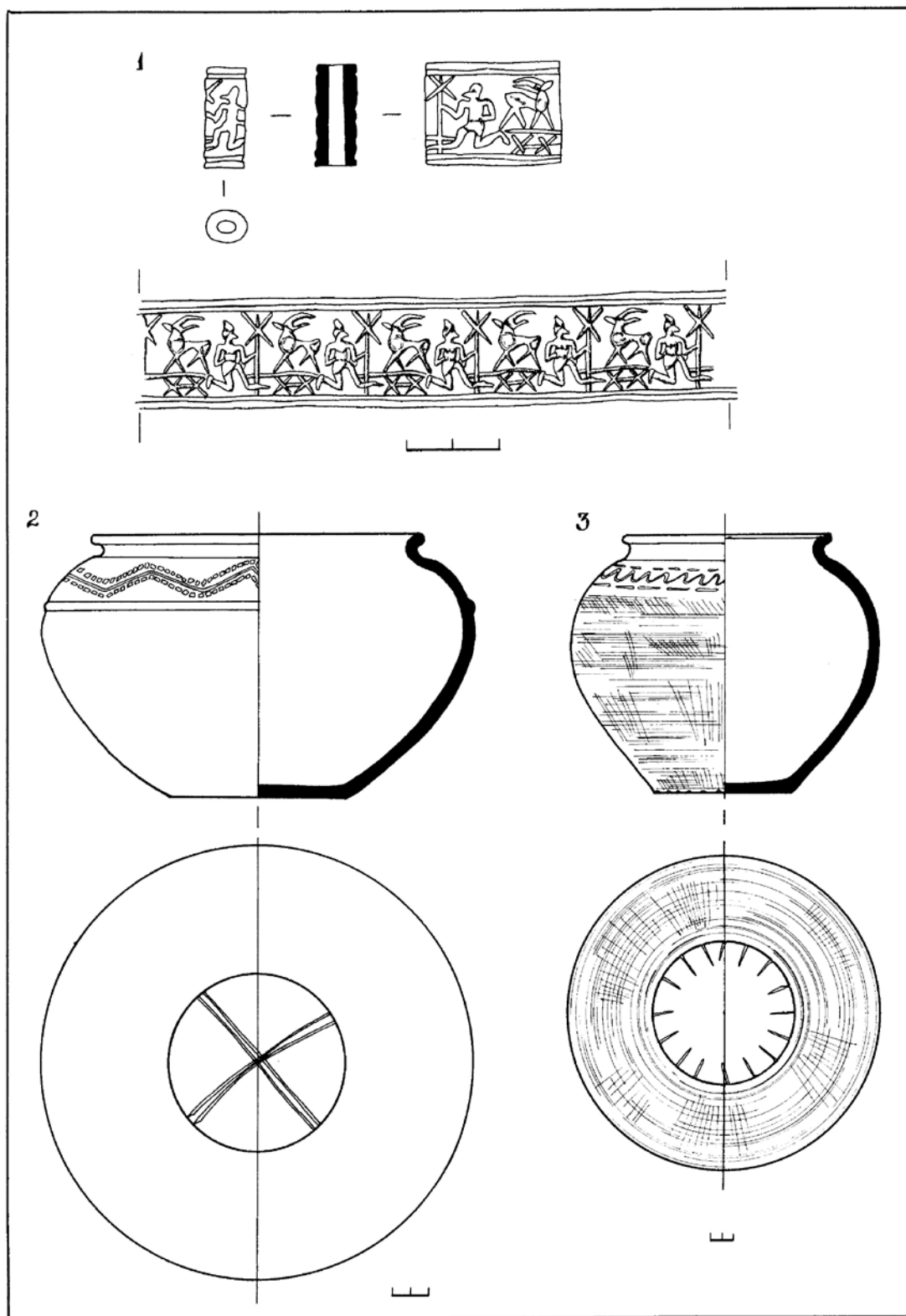

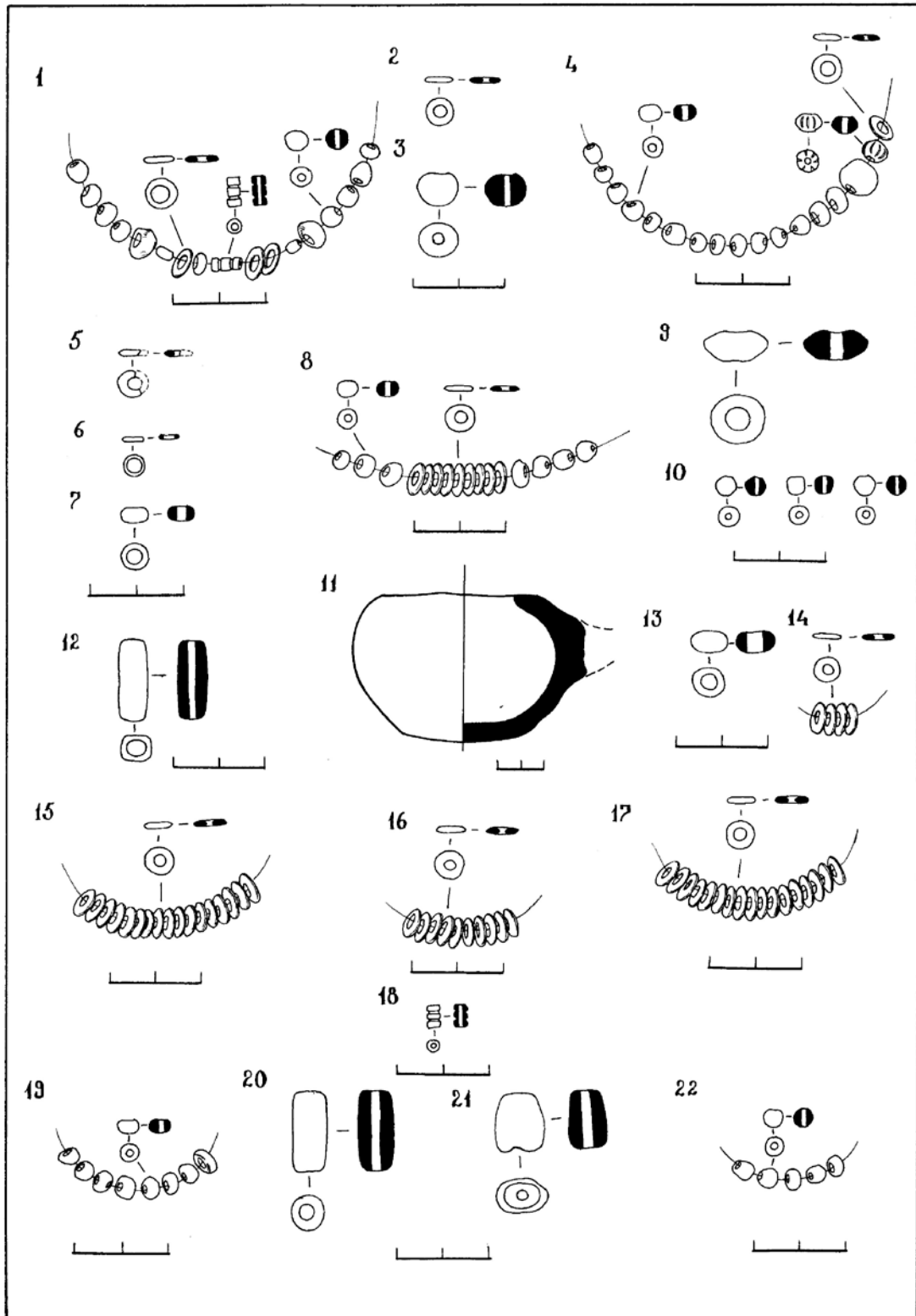

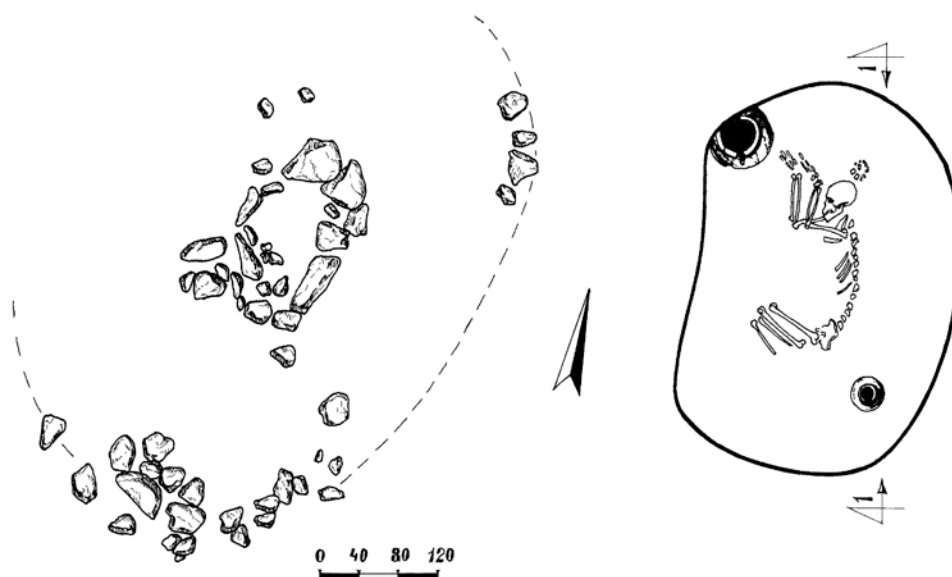

1 - 1

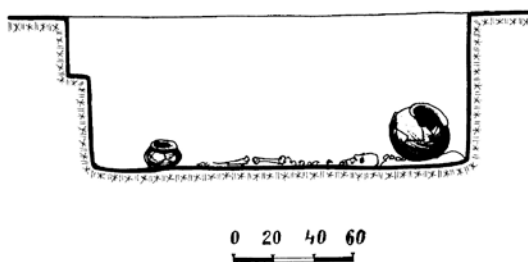

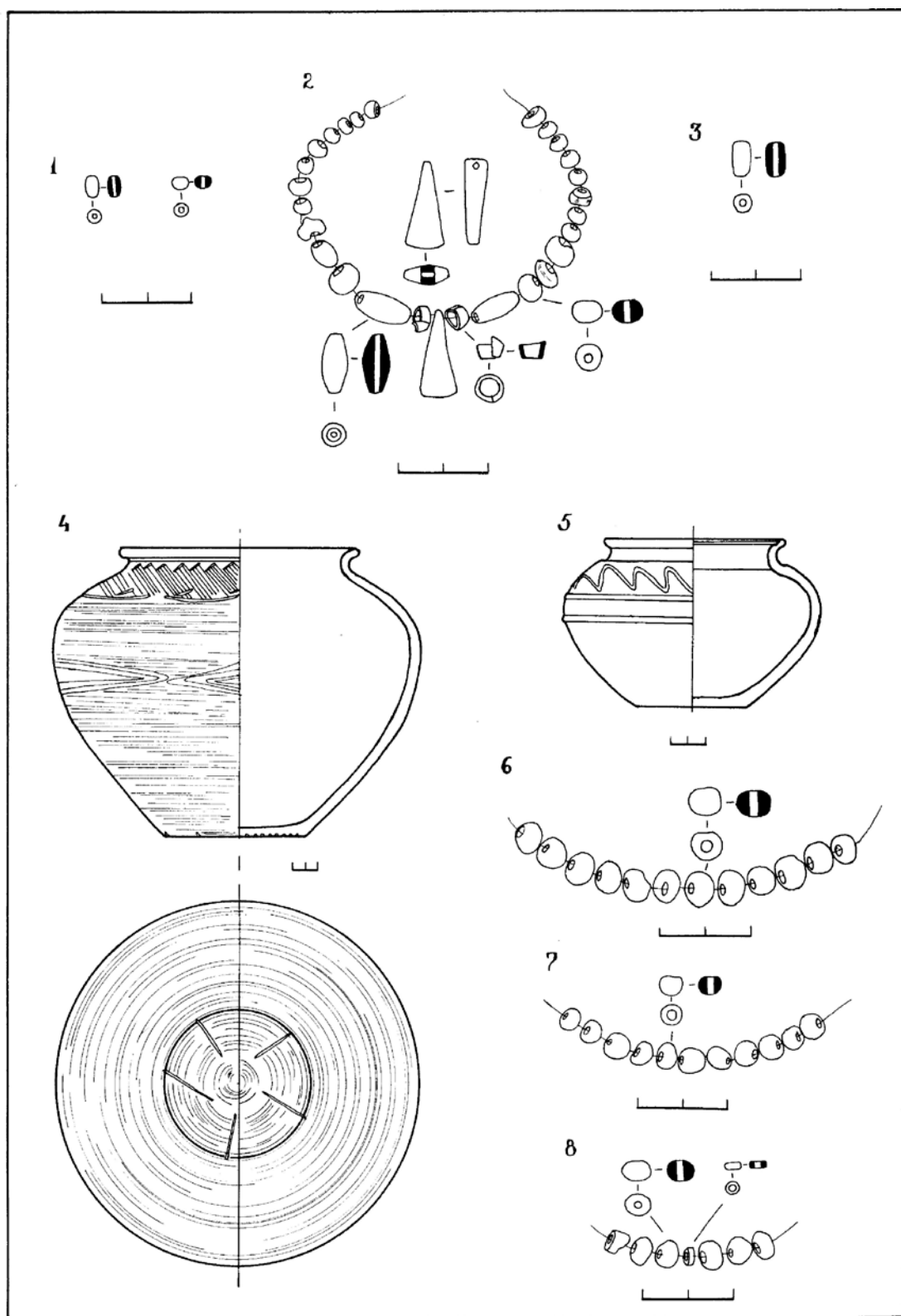

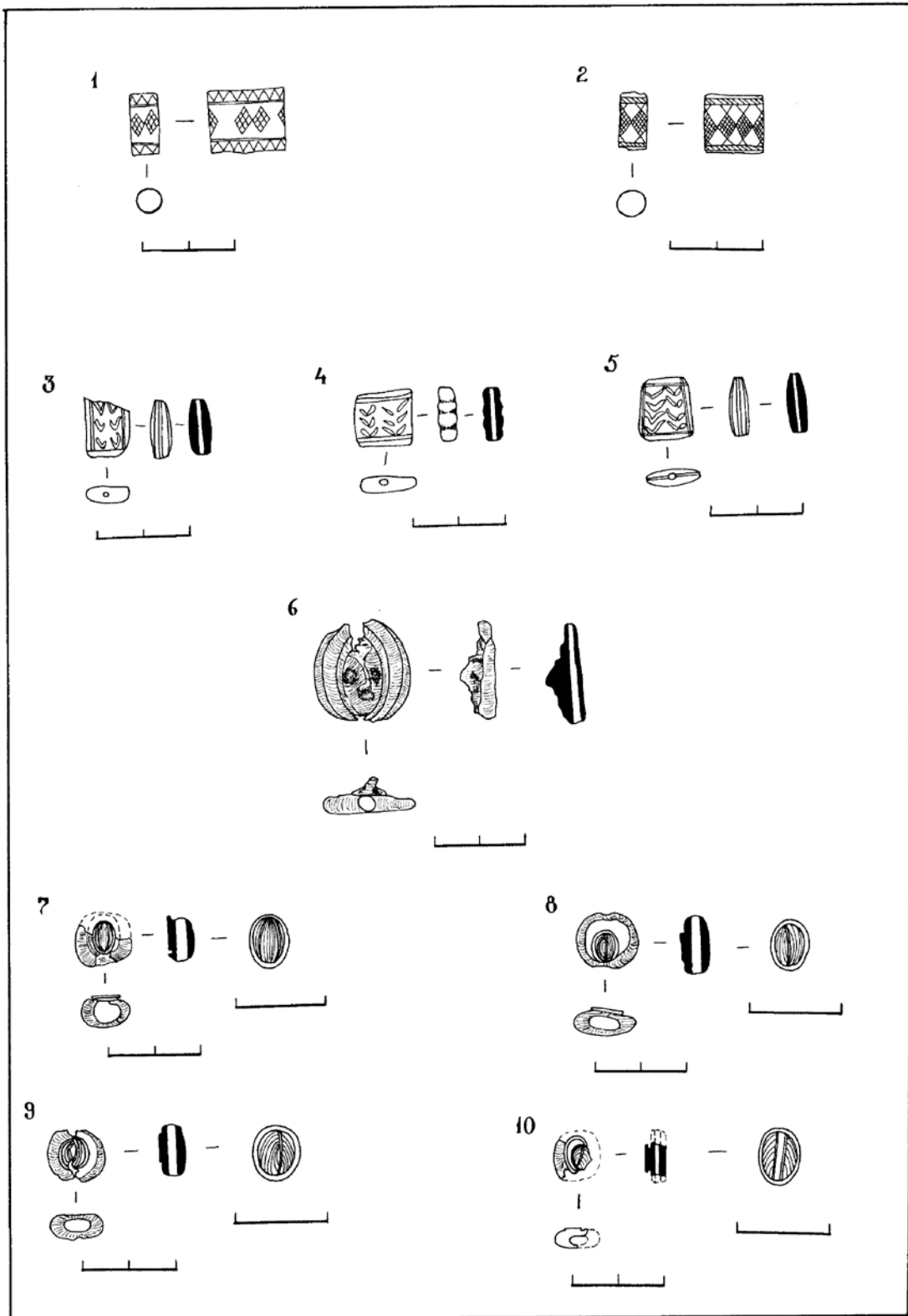

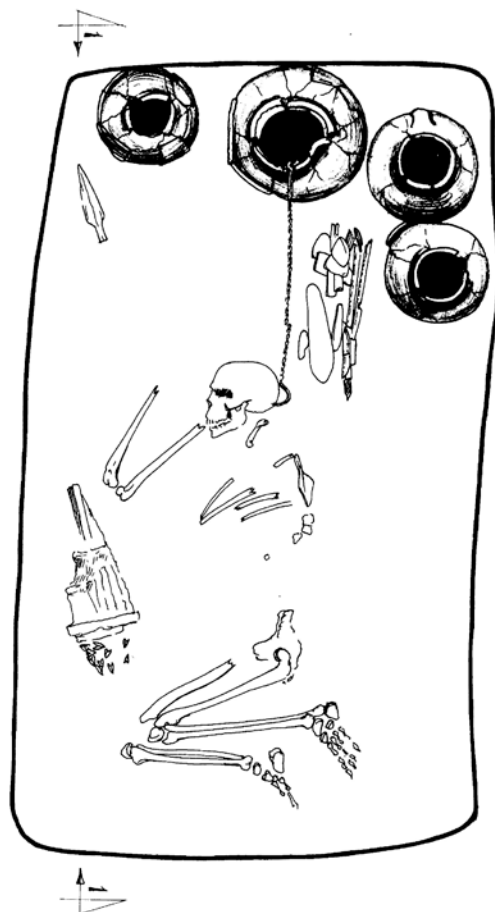

1 - 1

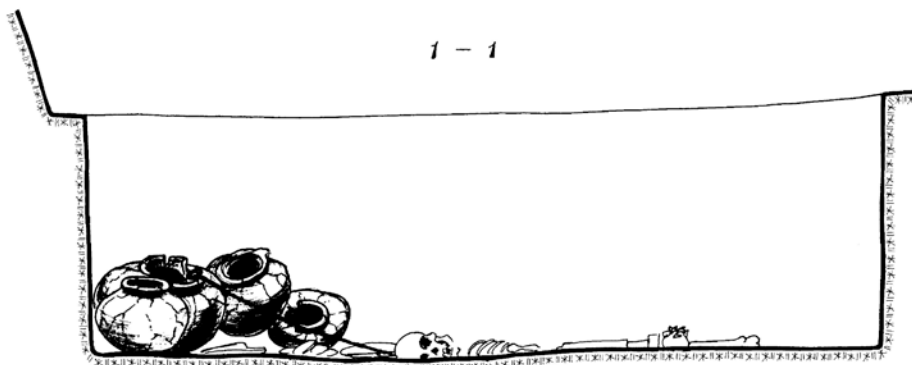

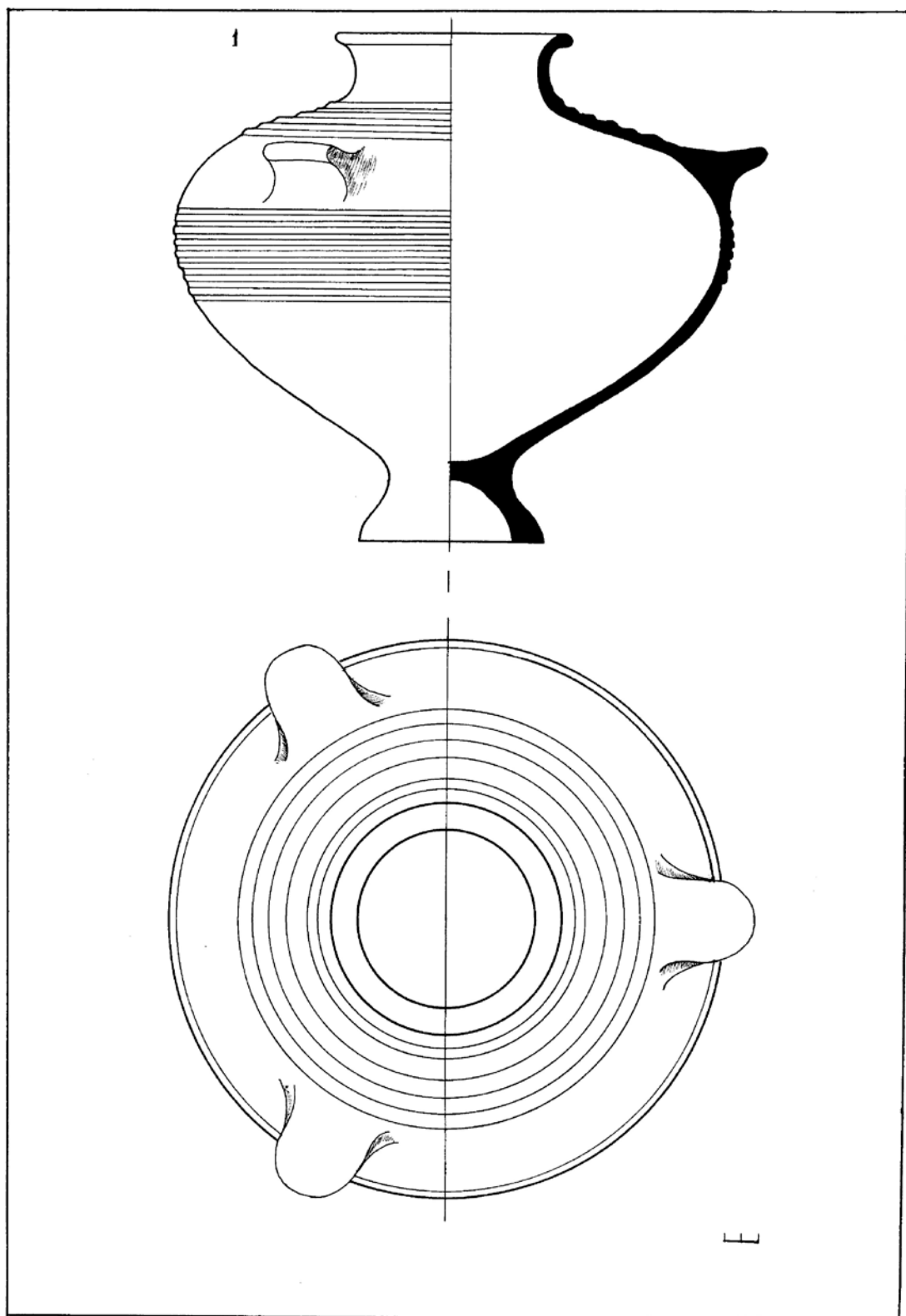

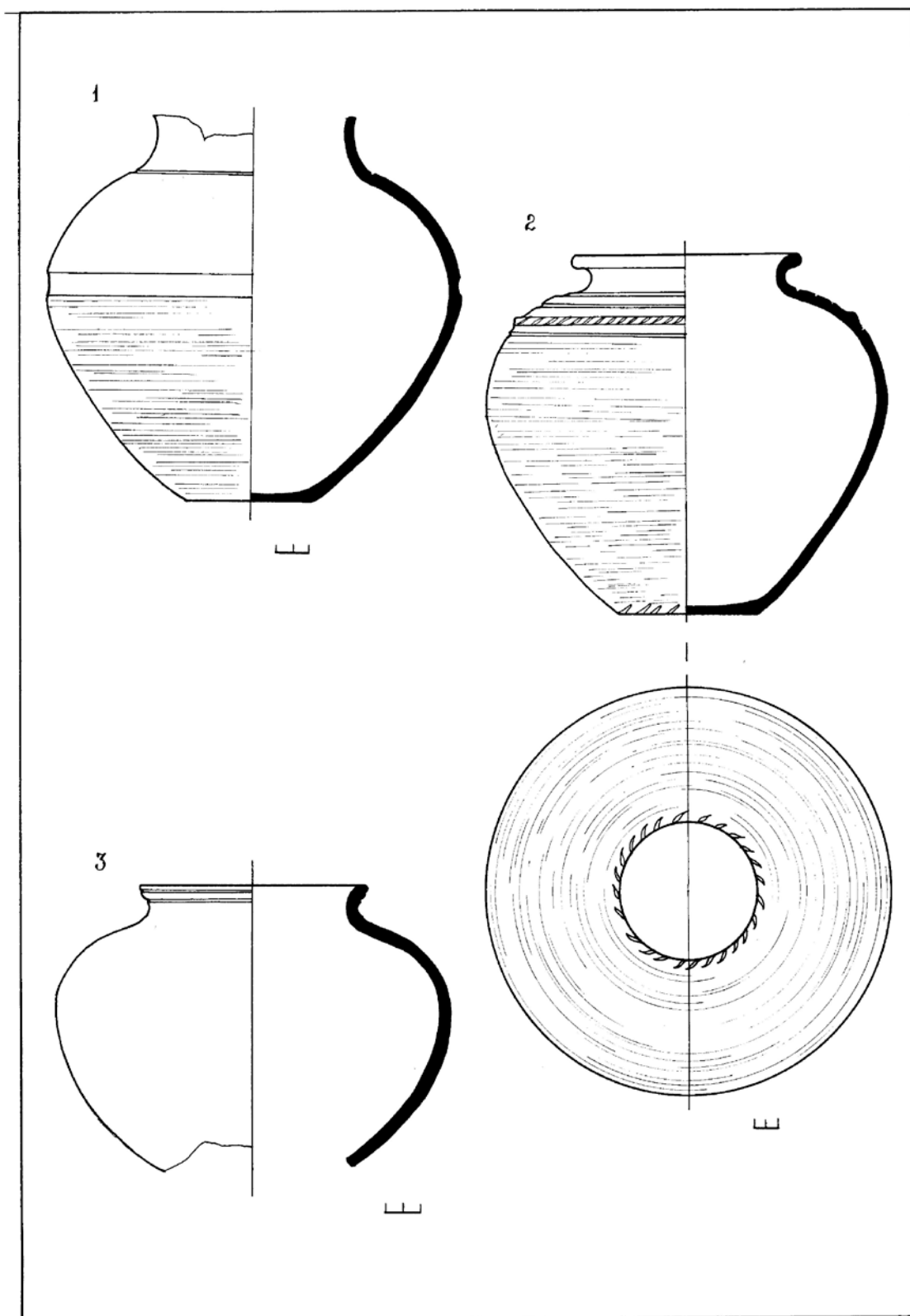

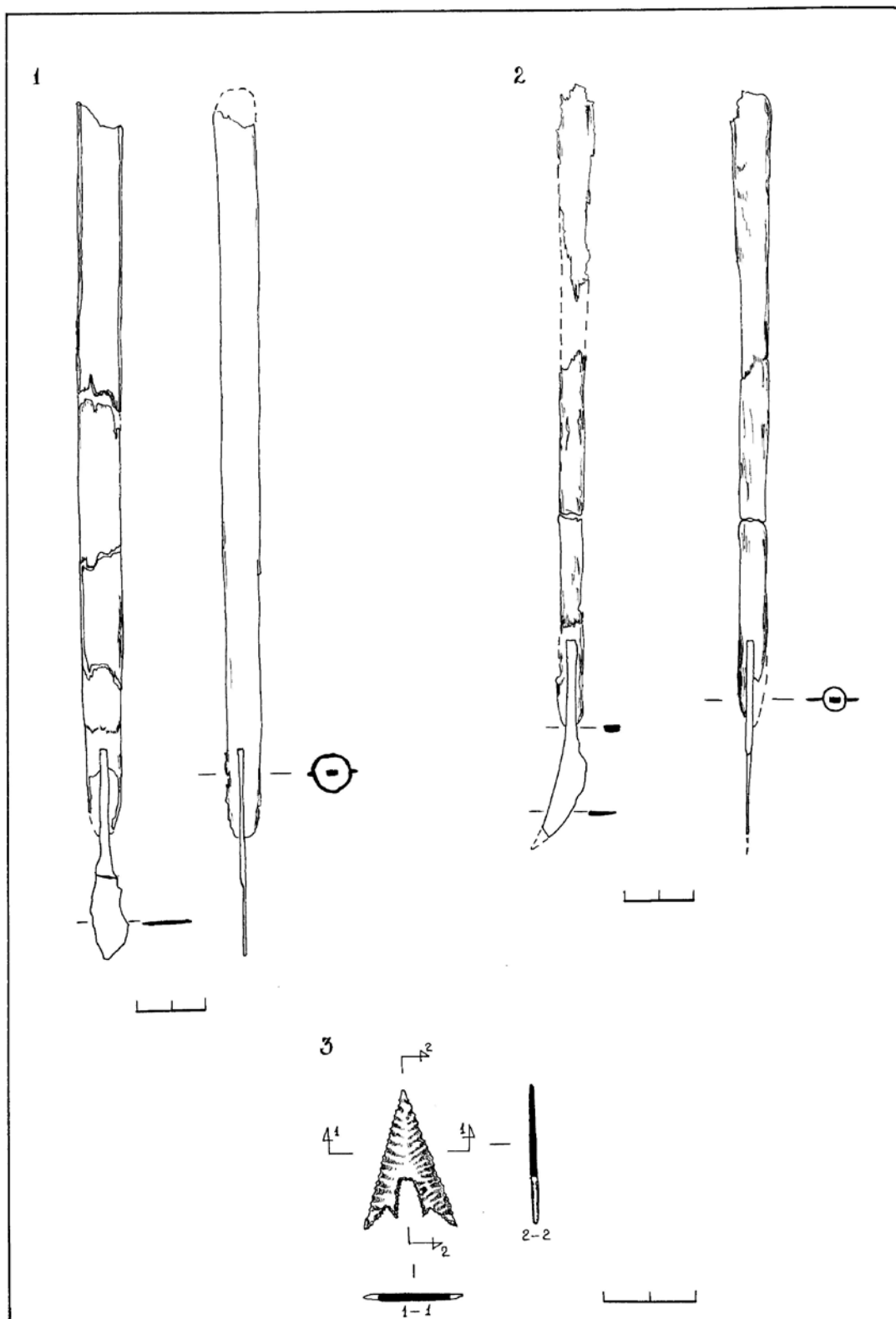

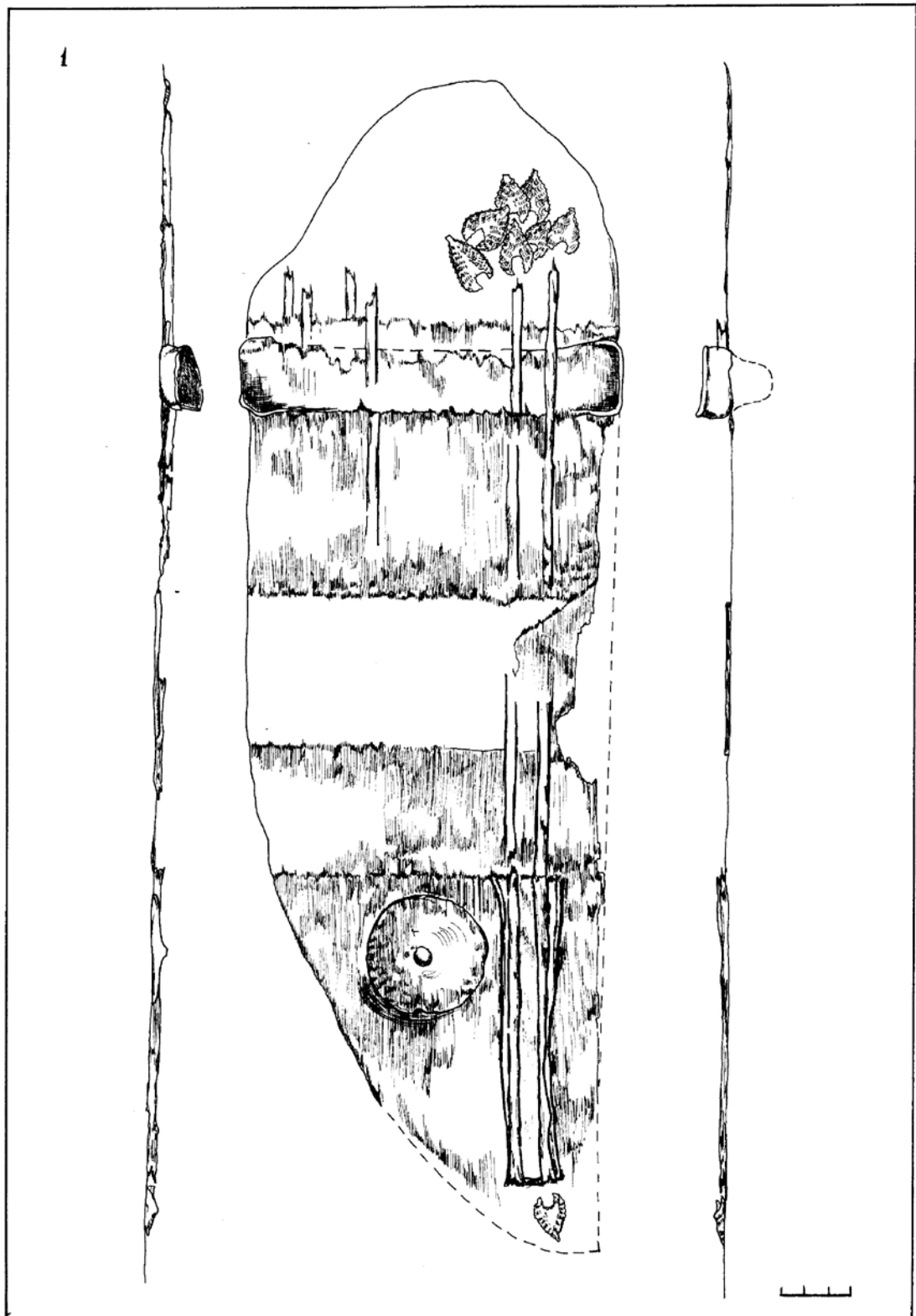

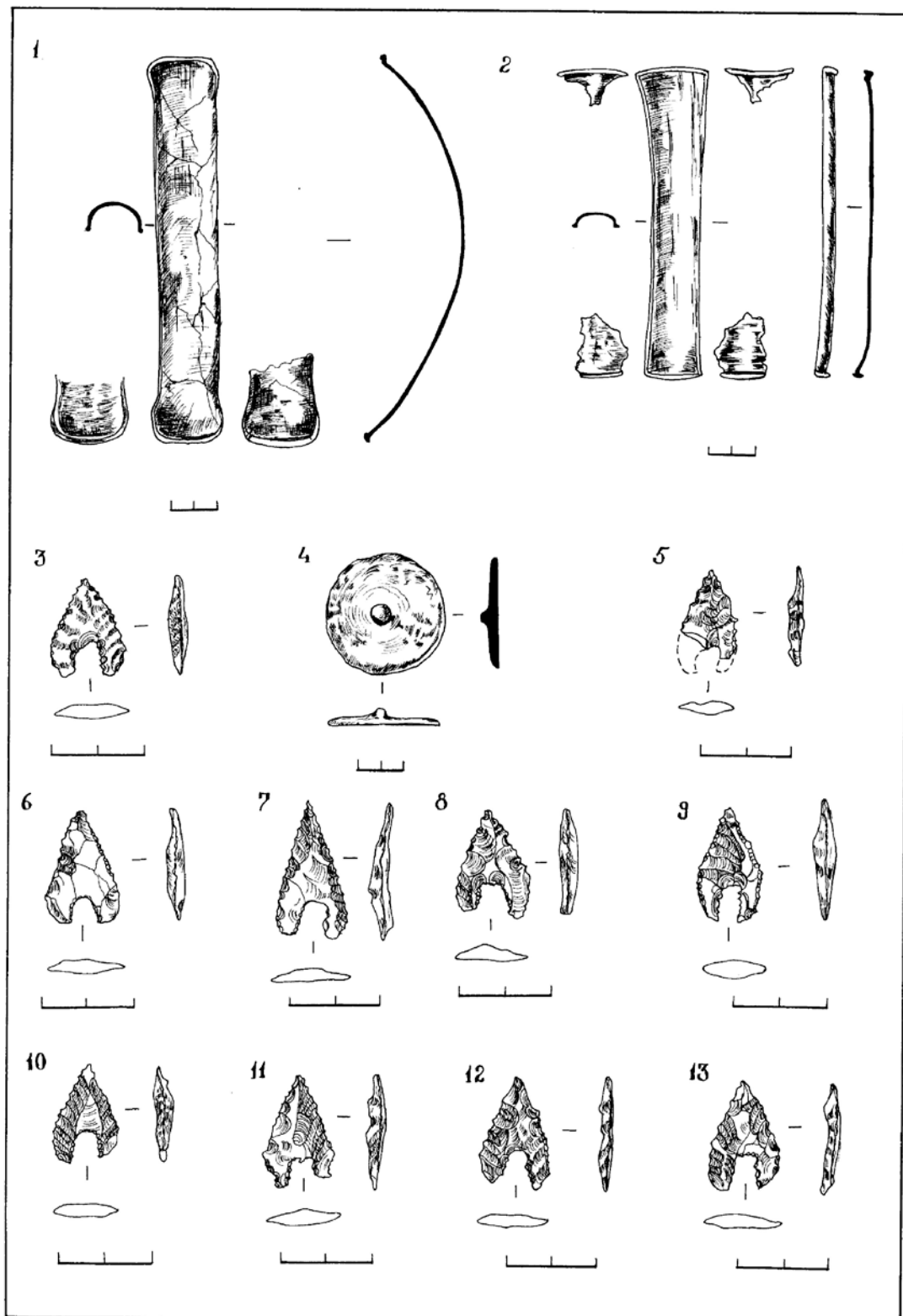

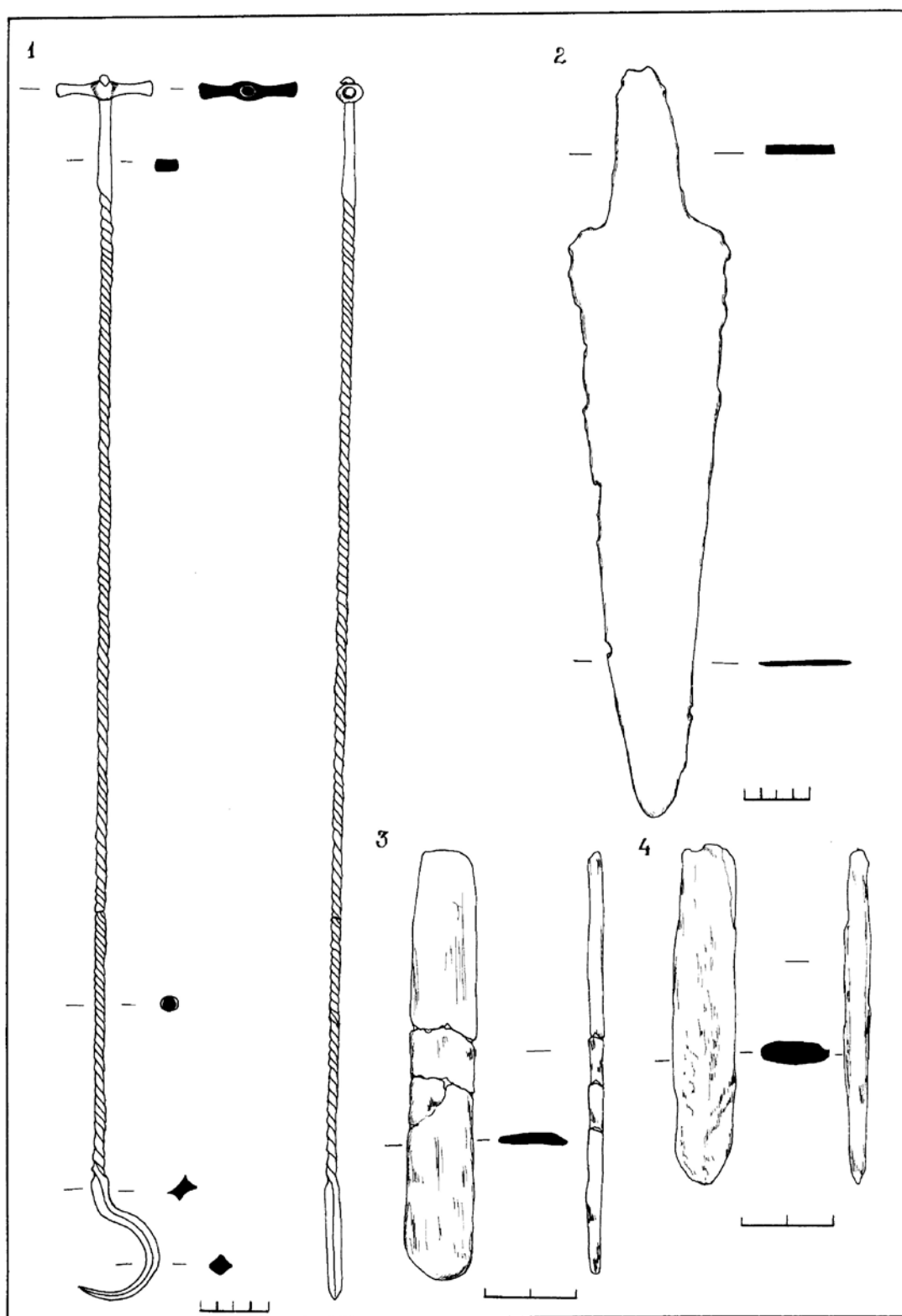

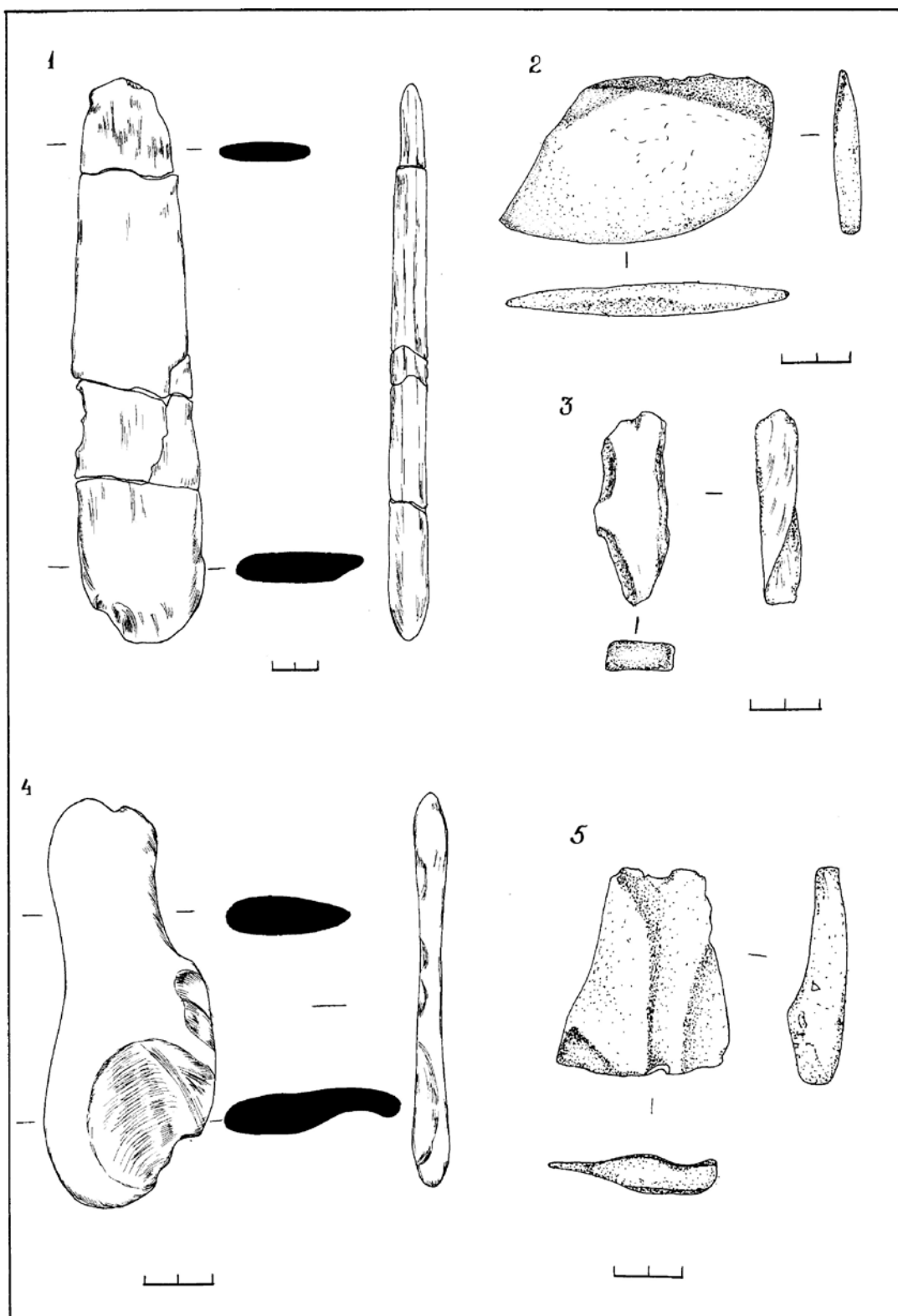

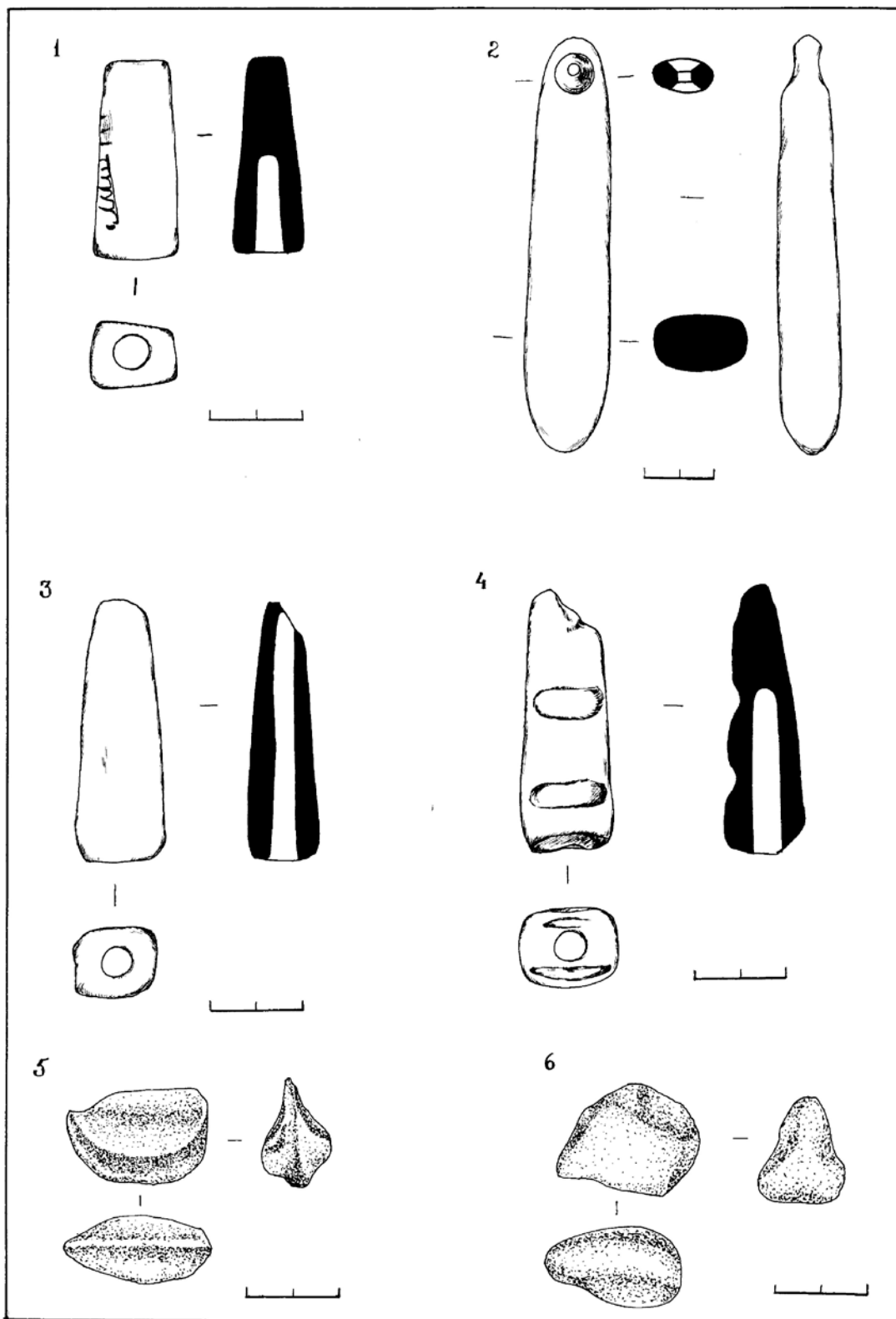

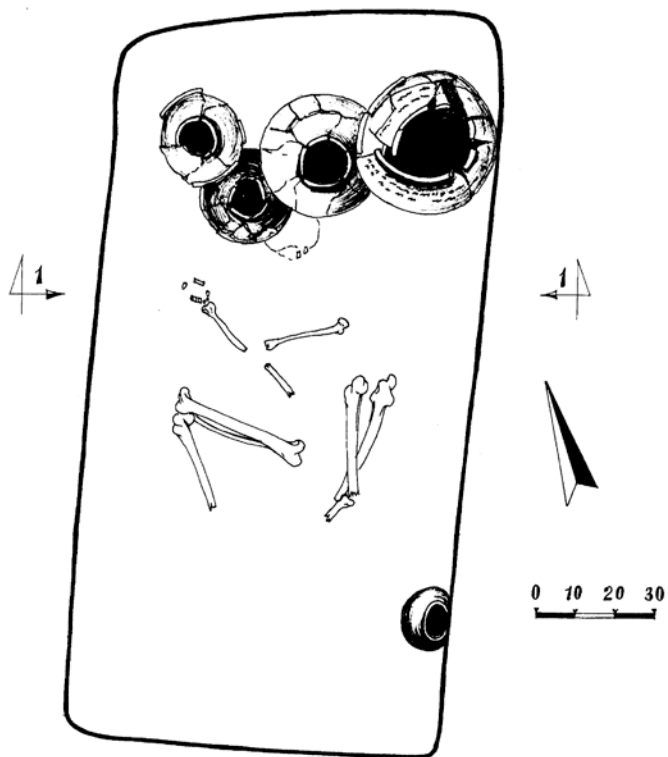

1-1

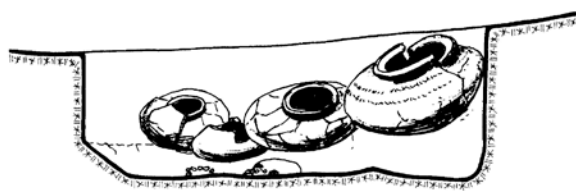

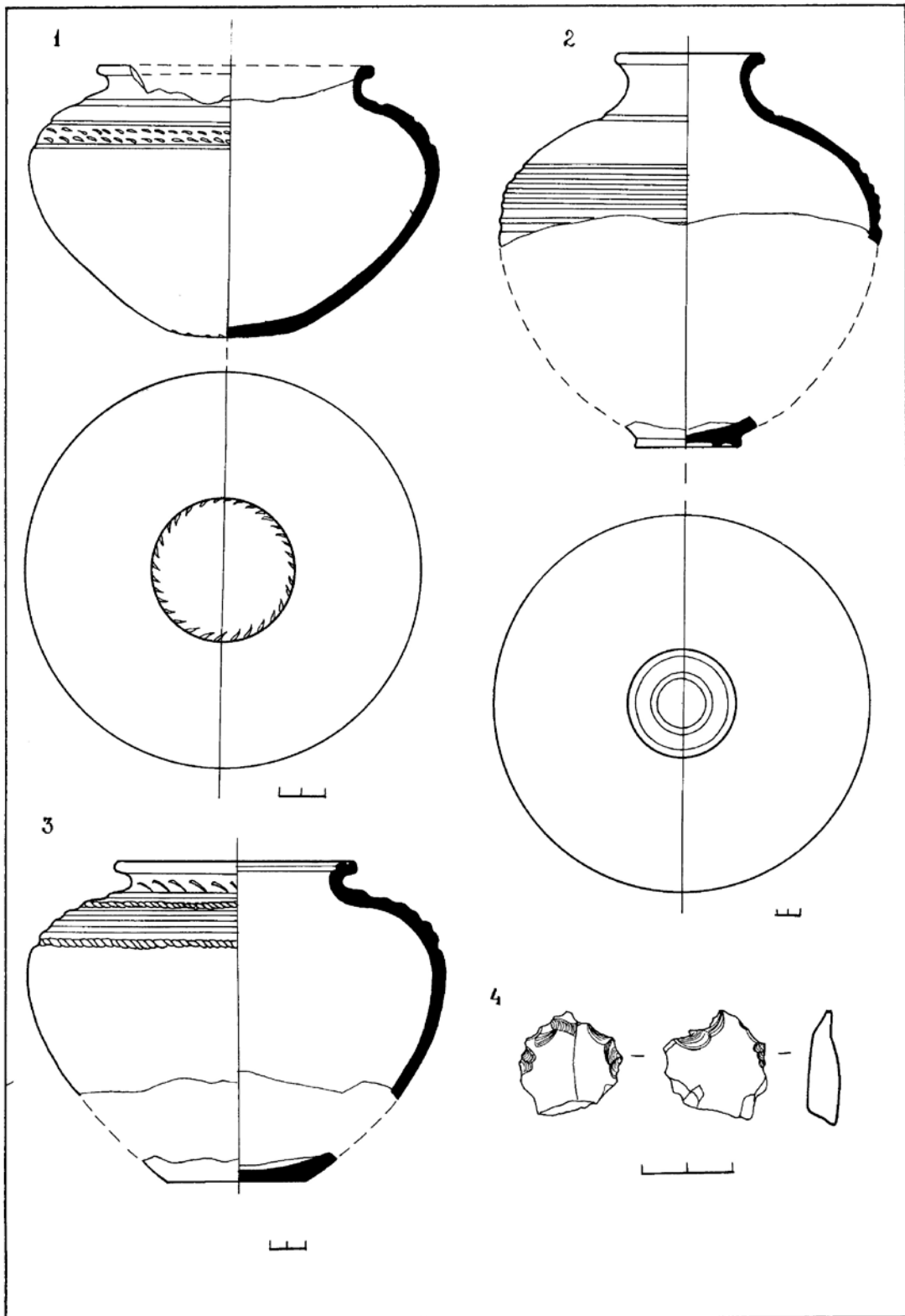

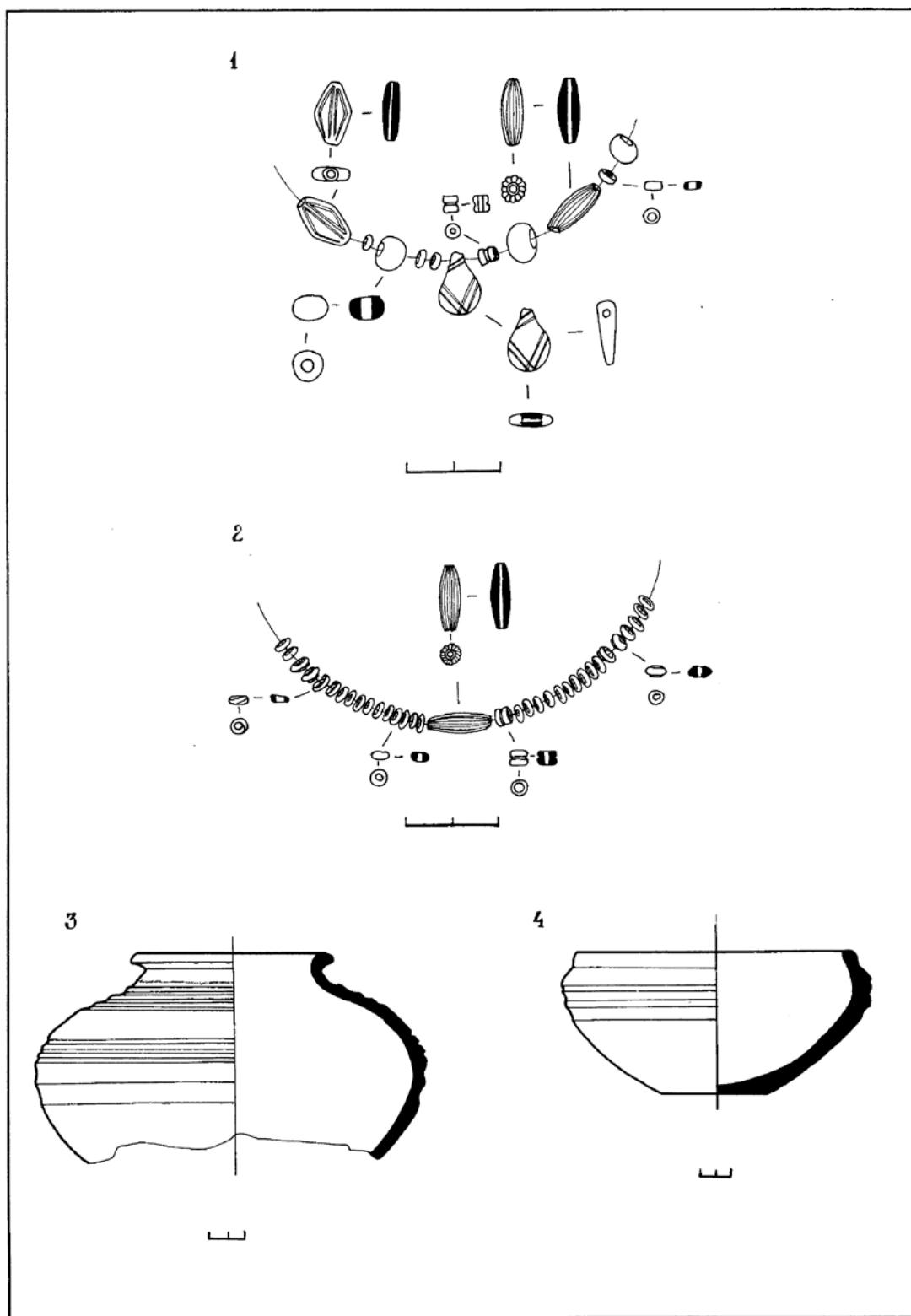

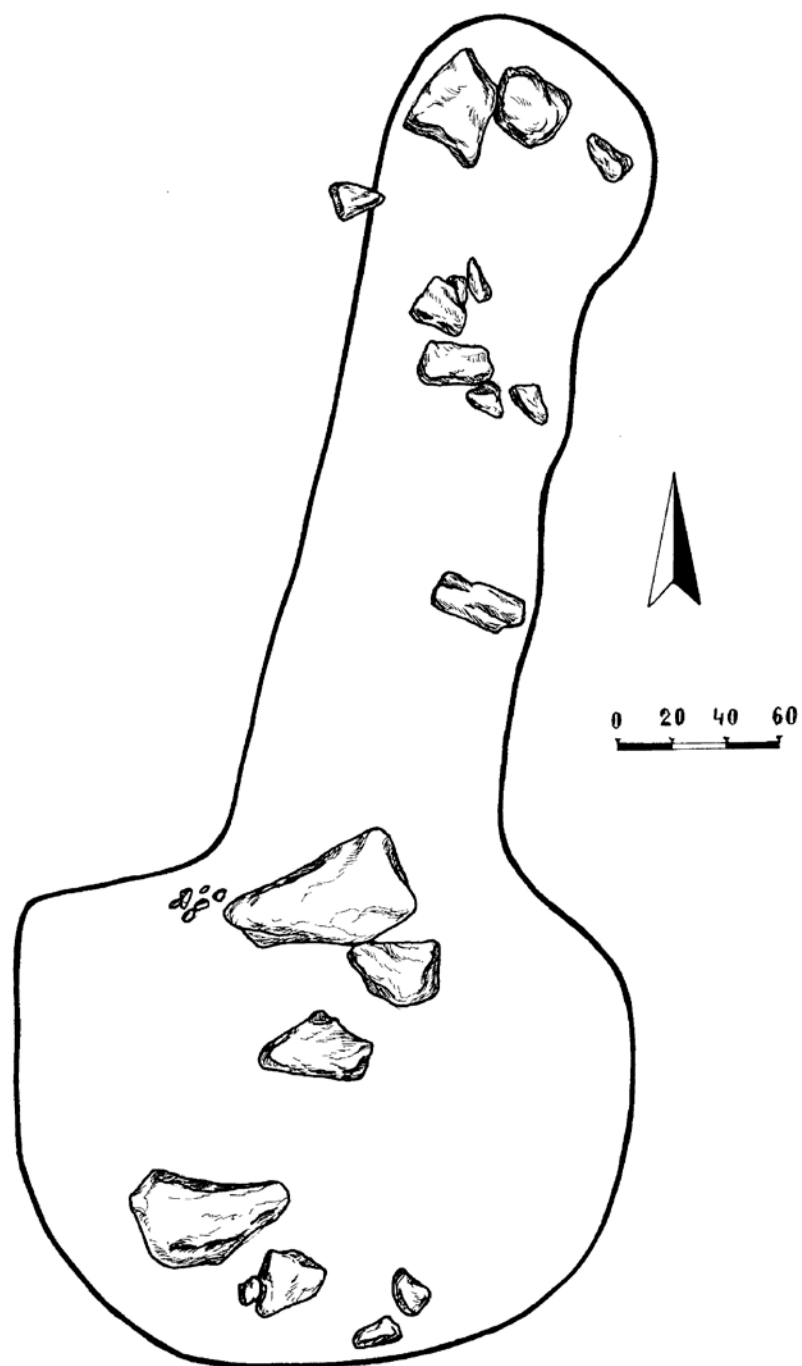

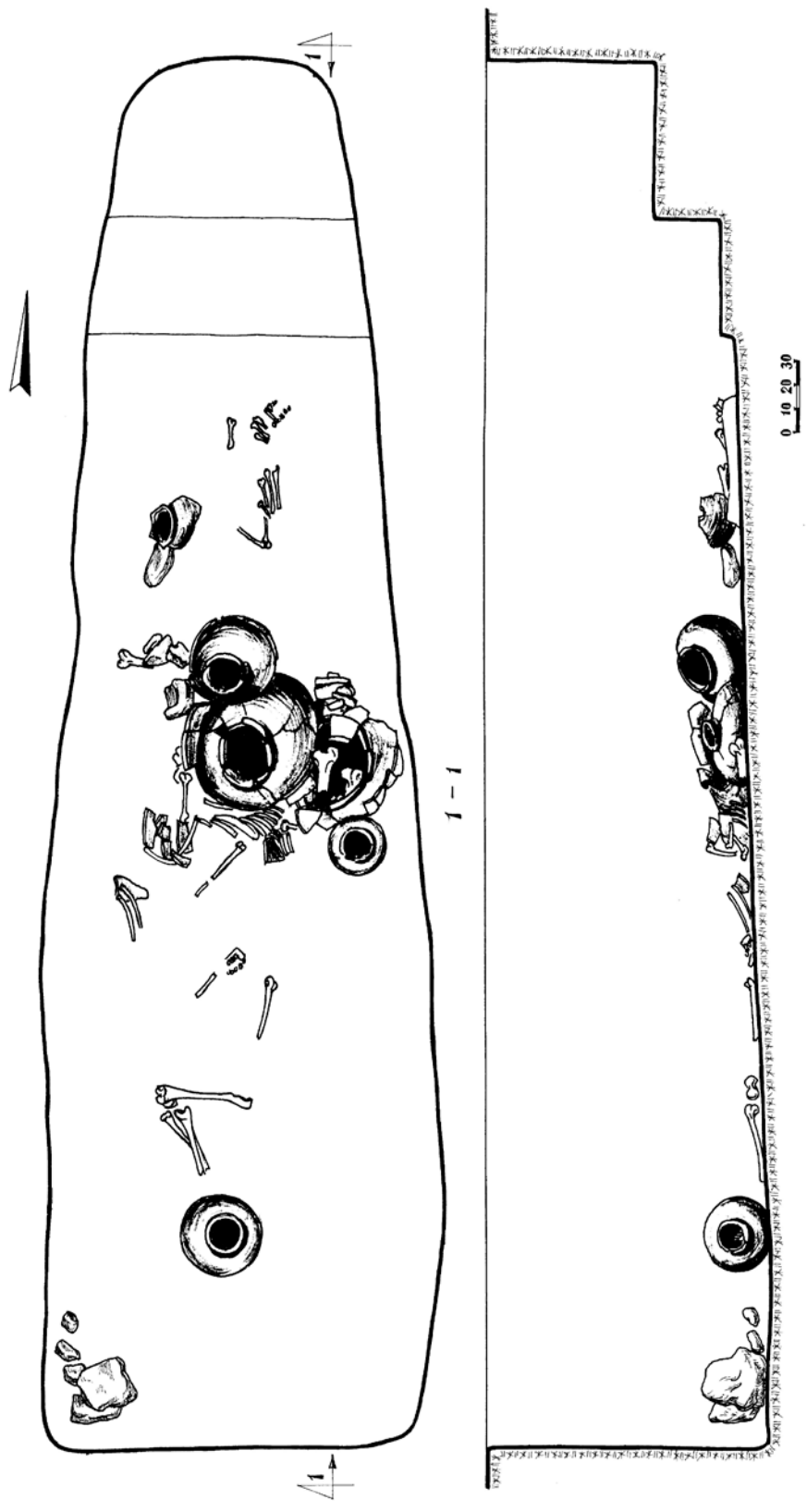

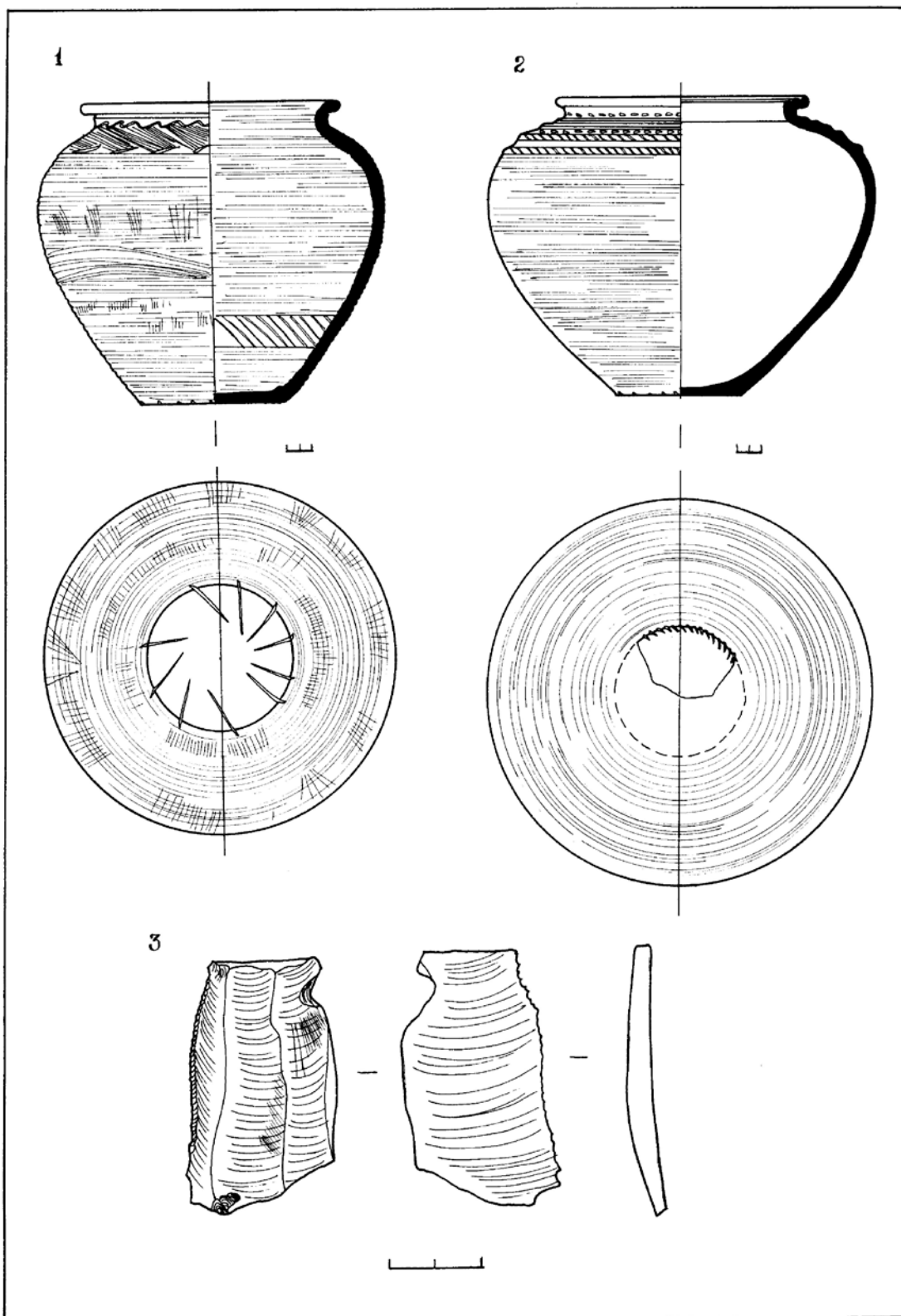

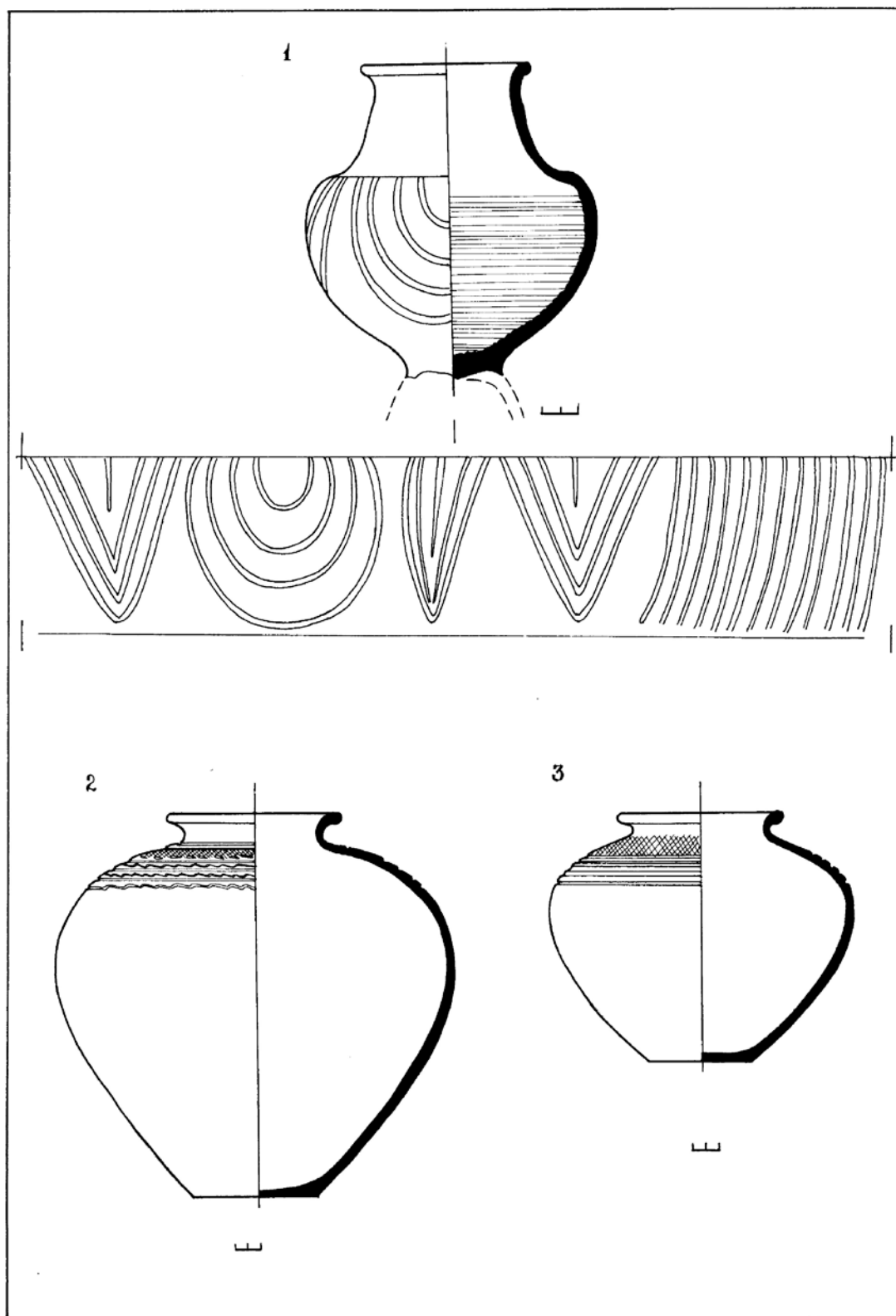

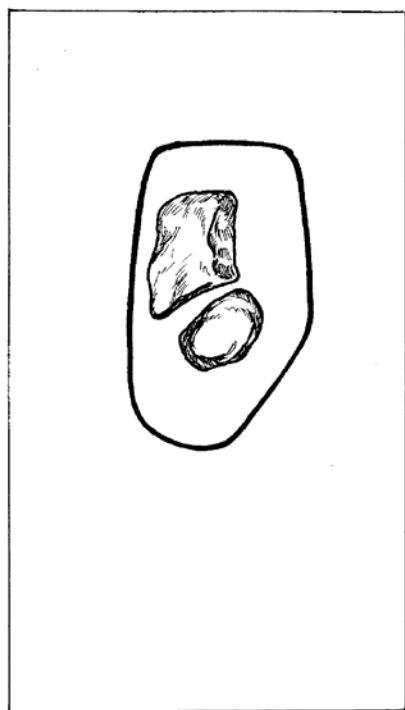

0 20 40 60

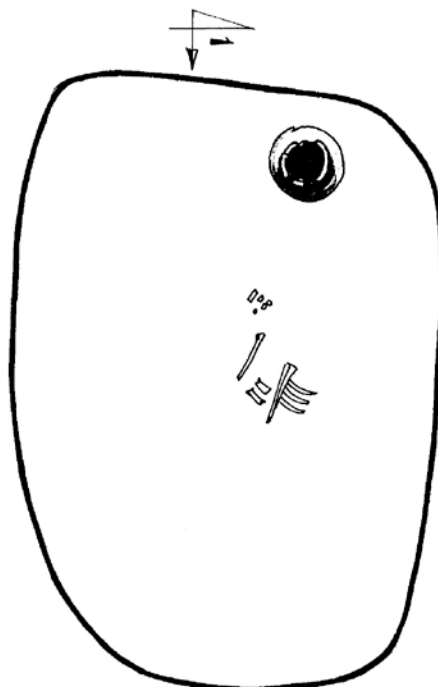

0 10 20 30

1 - 1

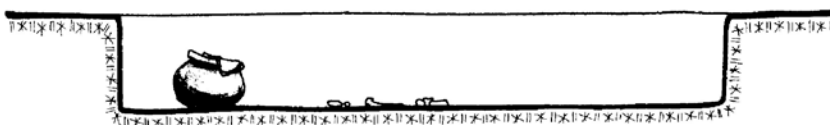

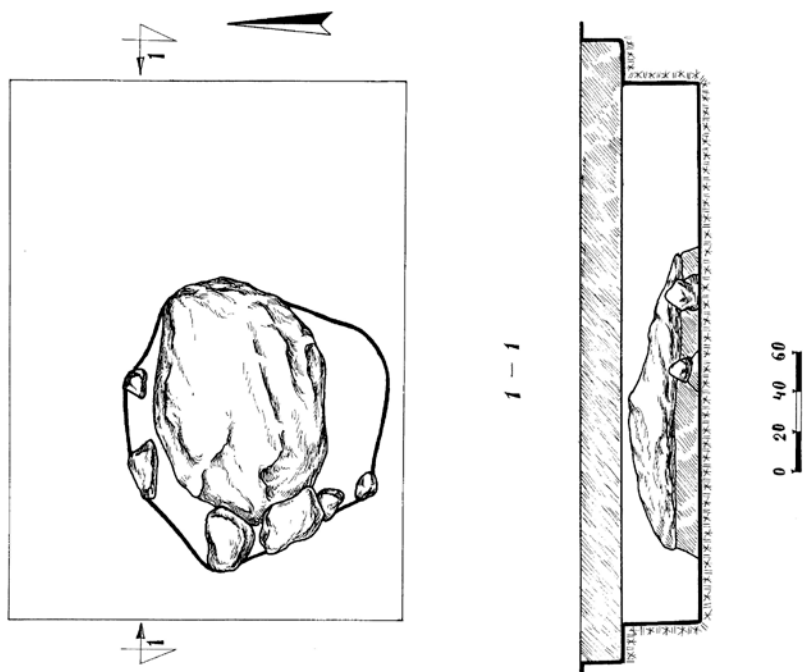
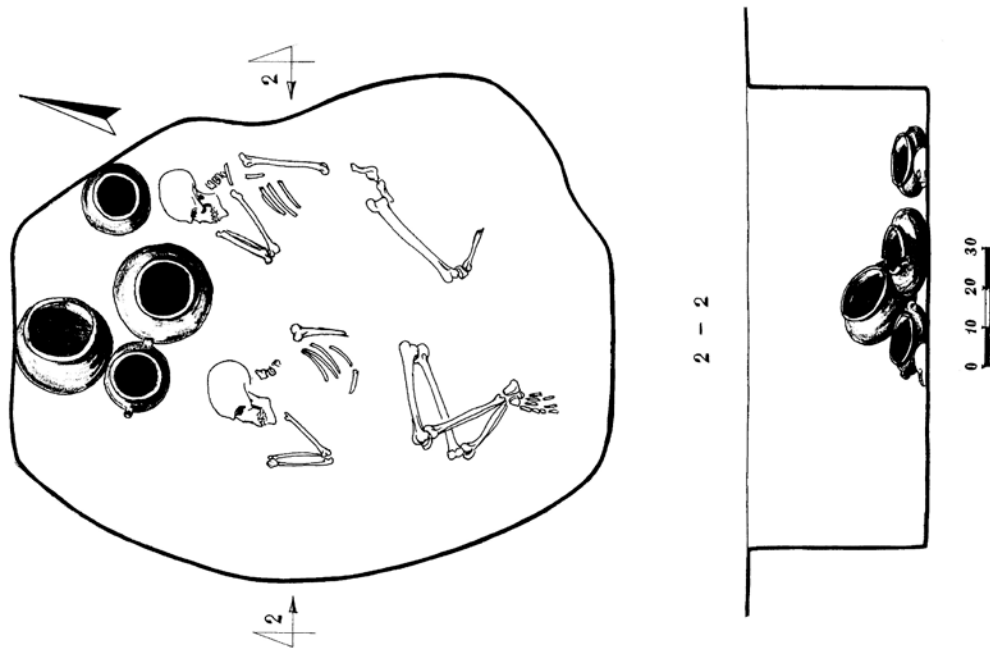

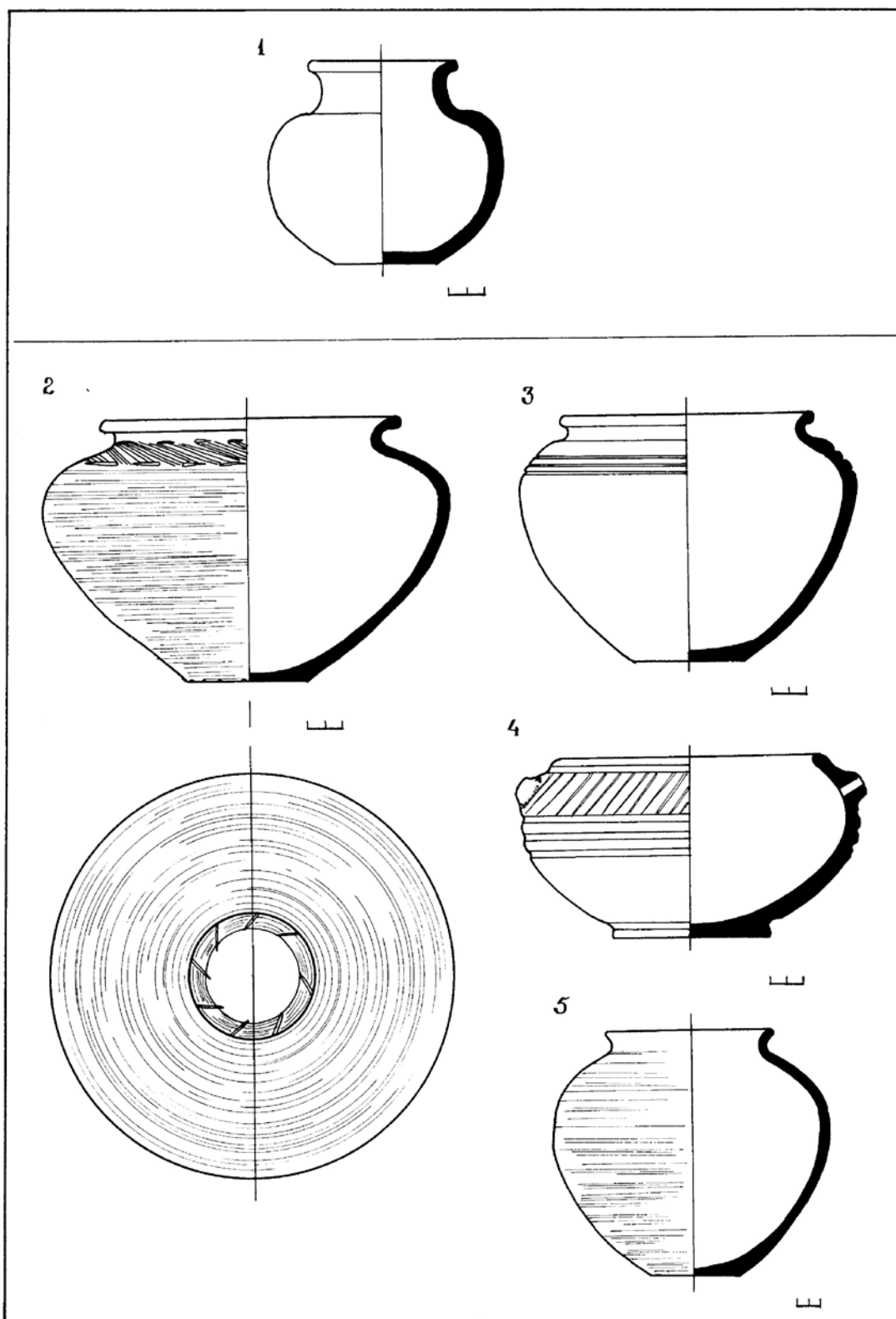

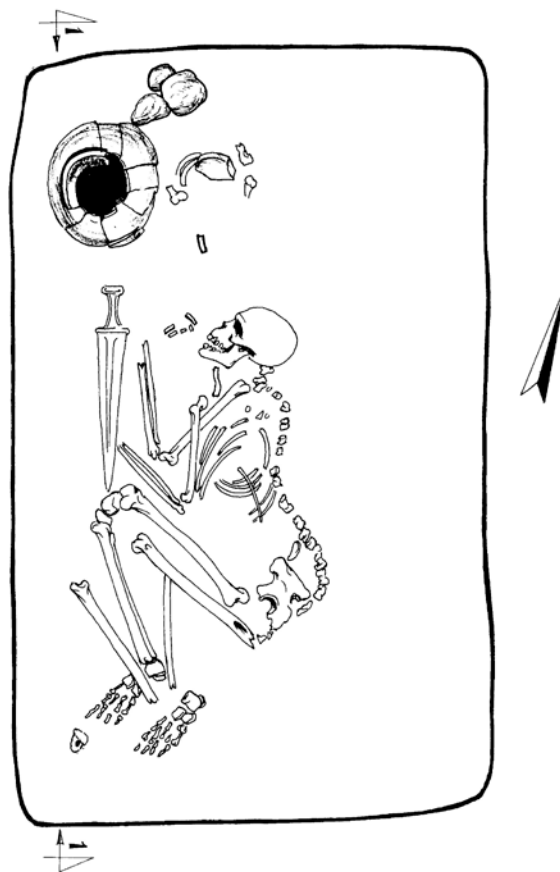

1 - 1

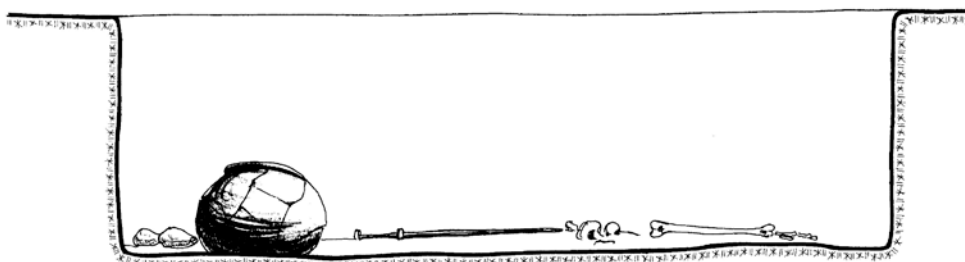

0 10 20 30

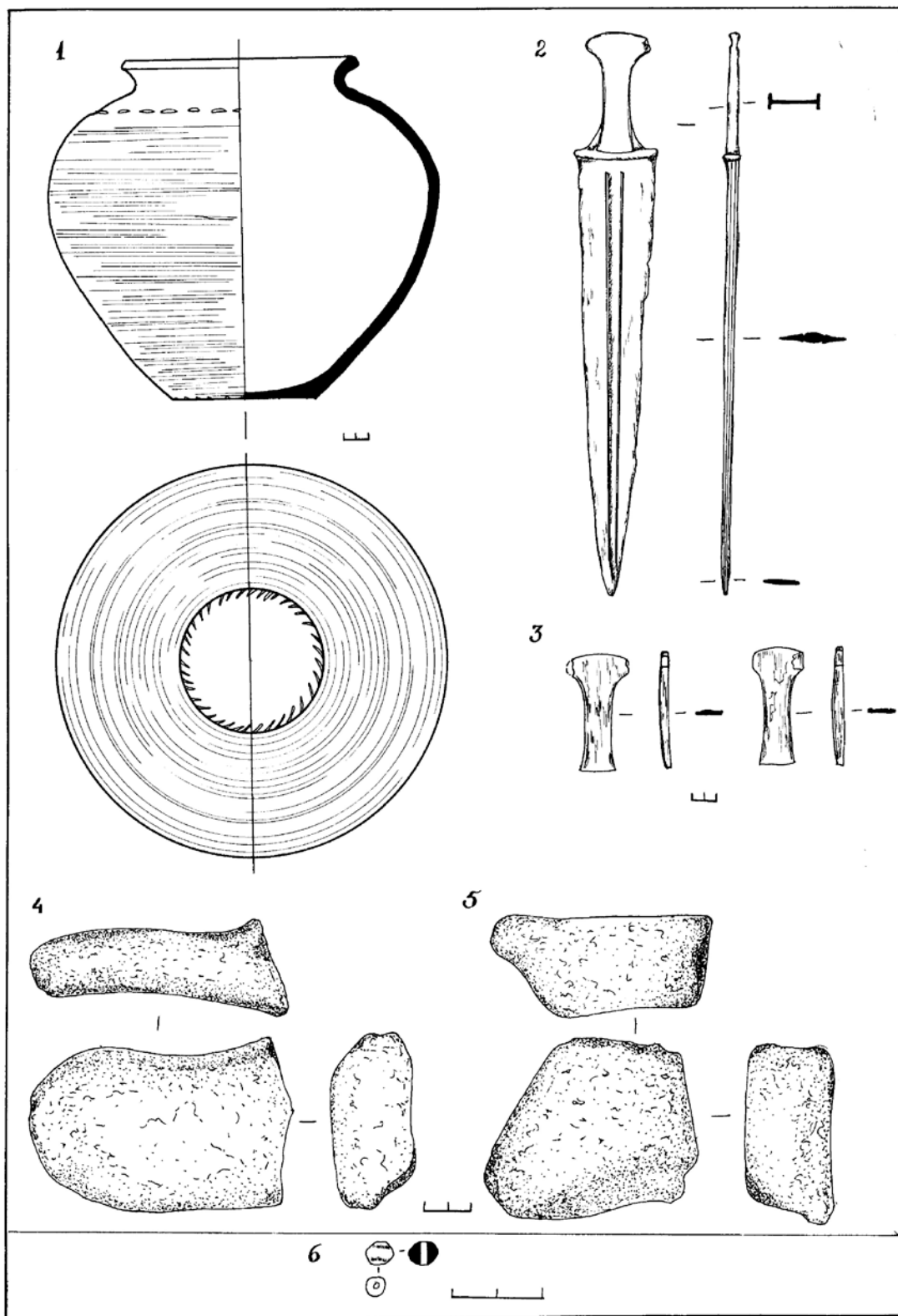



0 10 20 30

A horizontal scale bar with tick marks at 0, 10, 20, and 30 units.

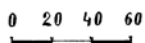
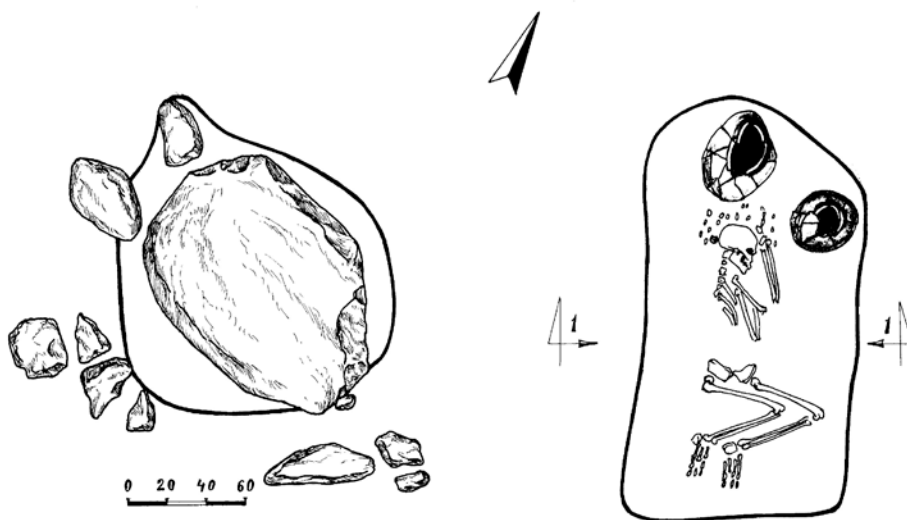

1 - 1



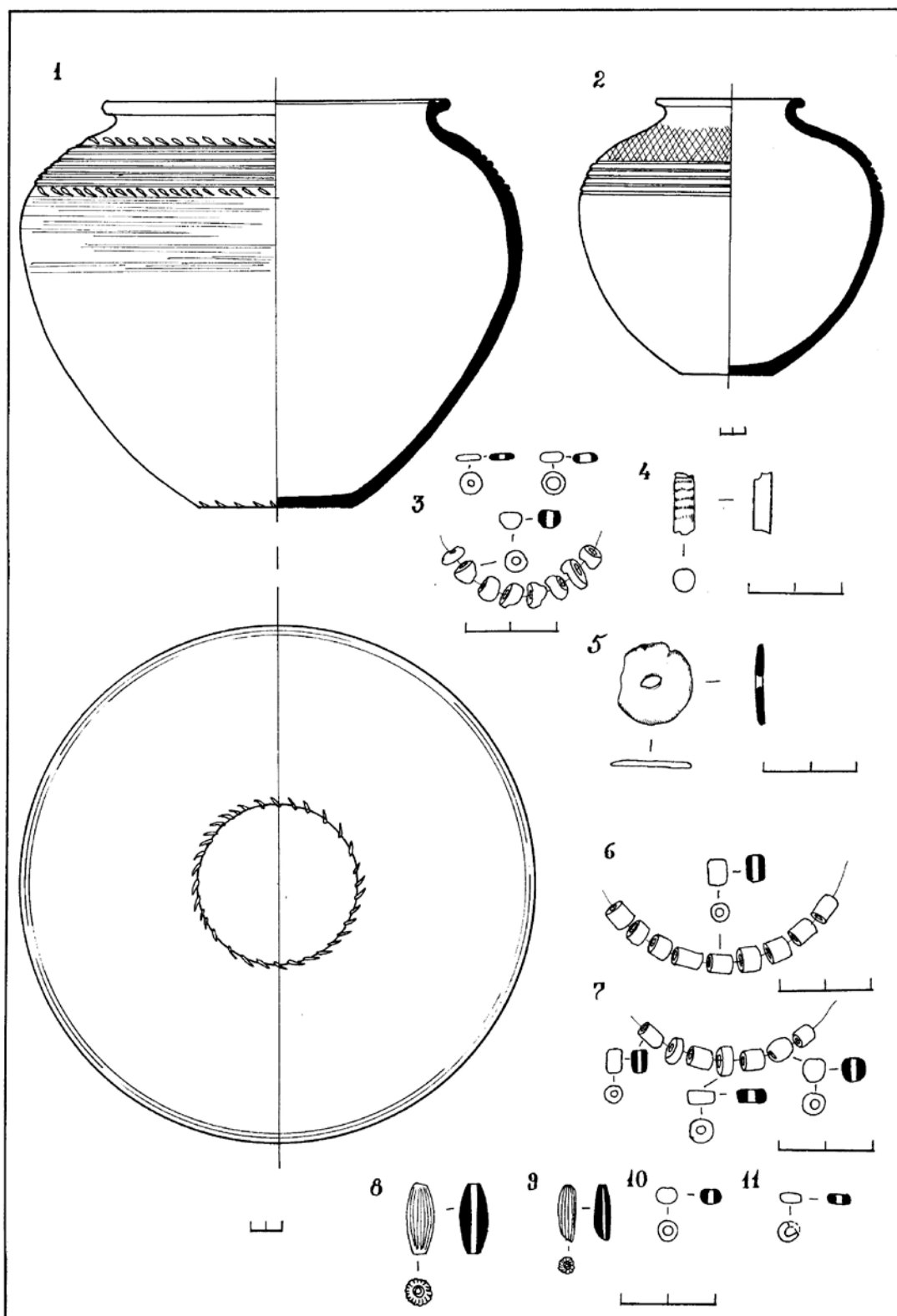

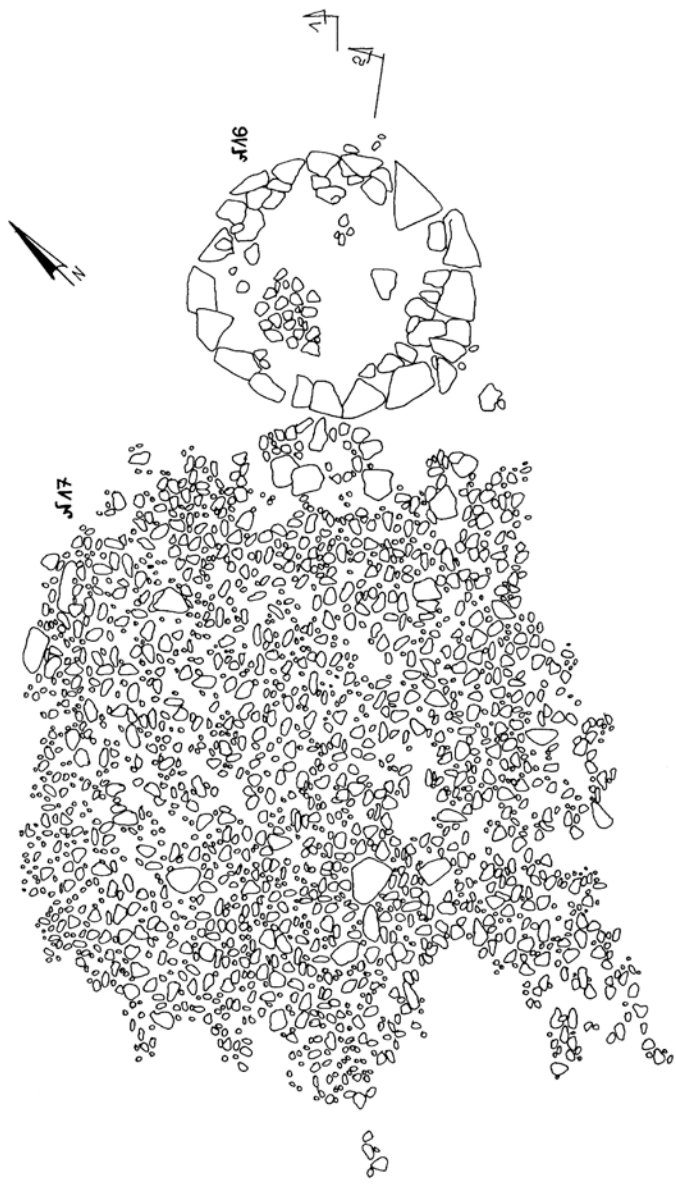

1-1



2-2



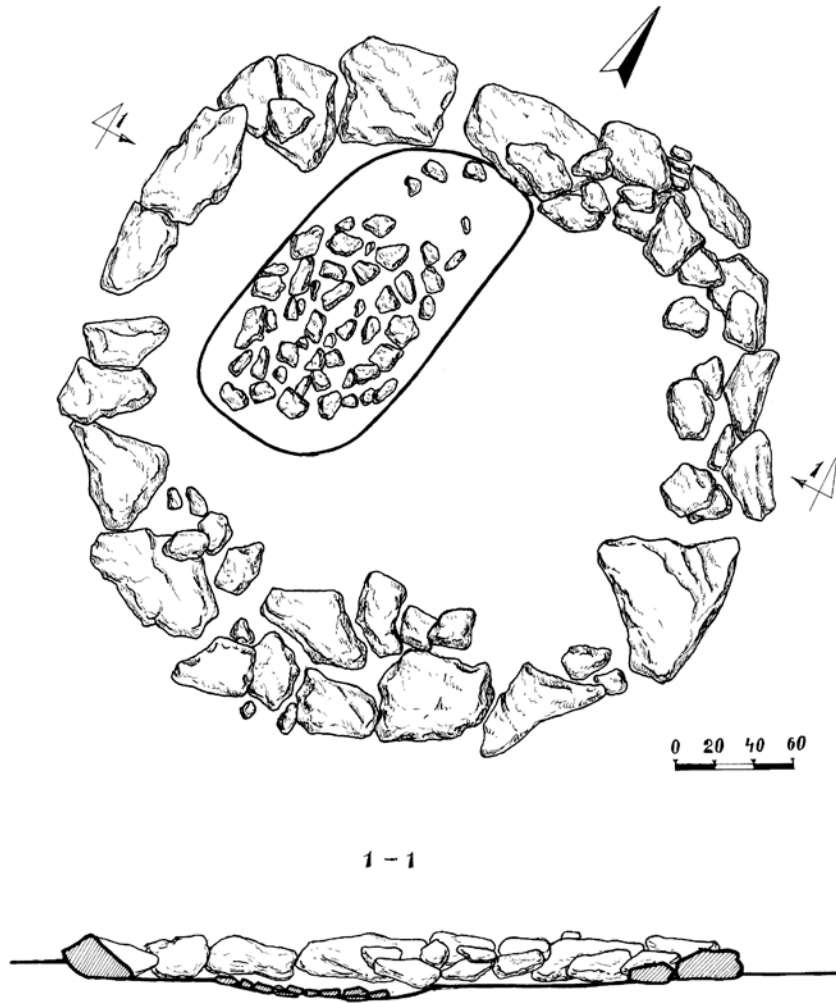

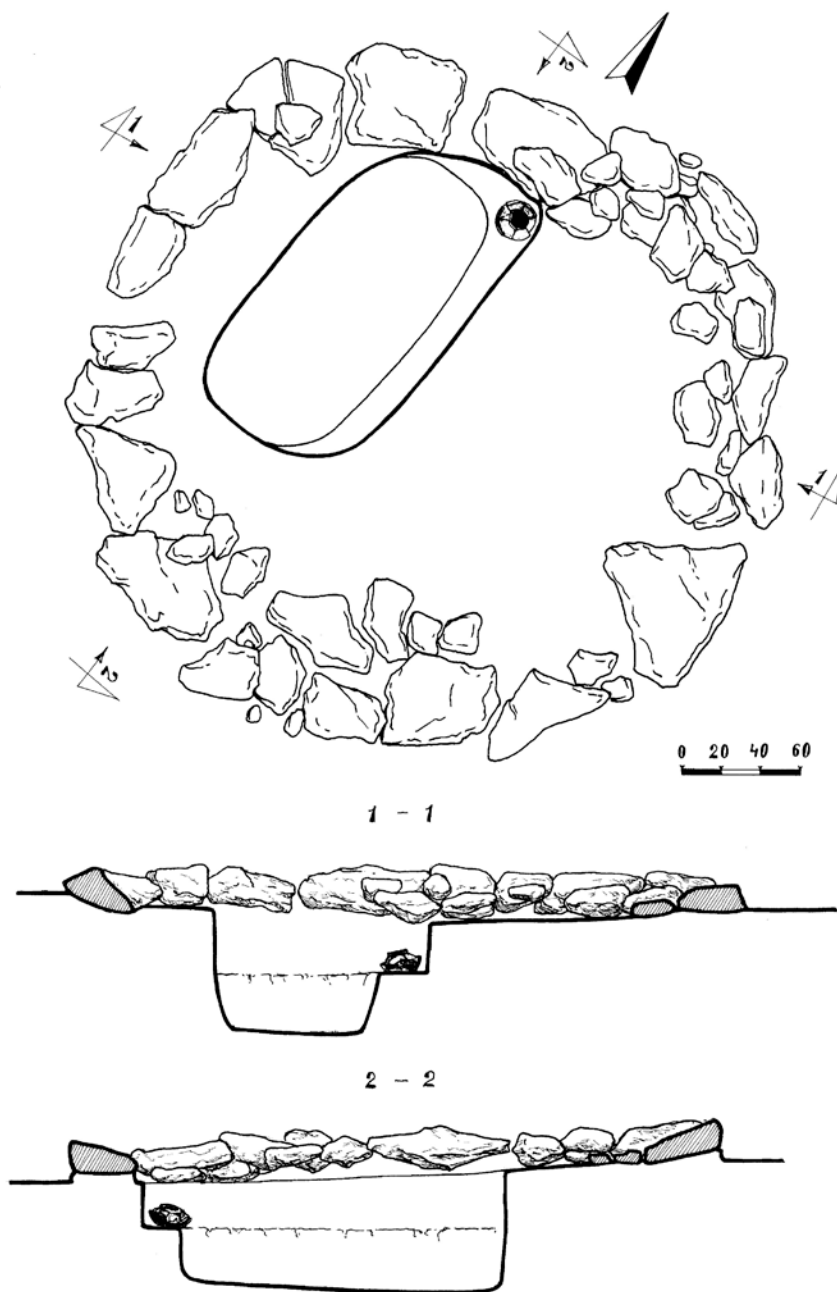

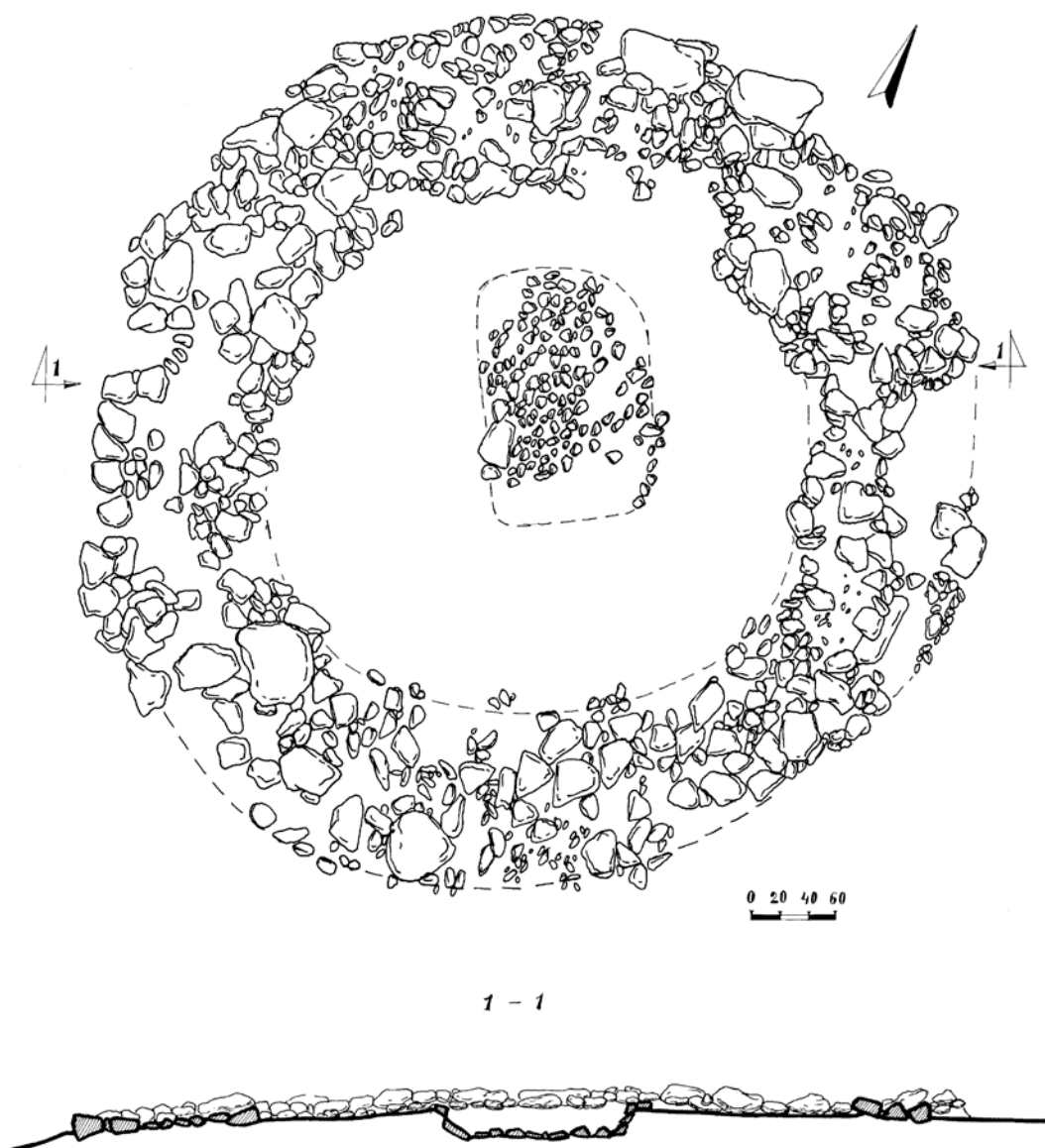

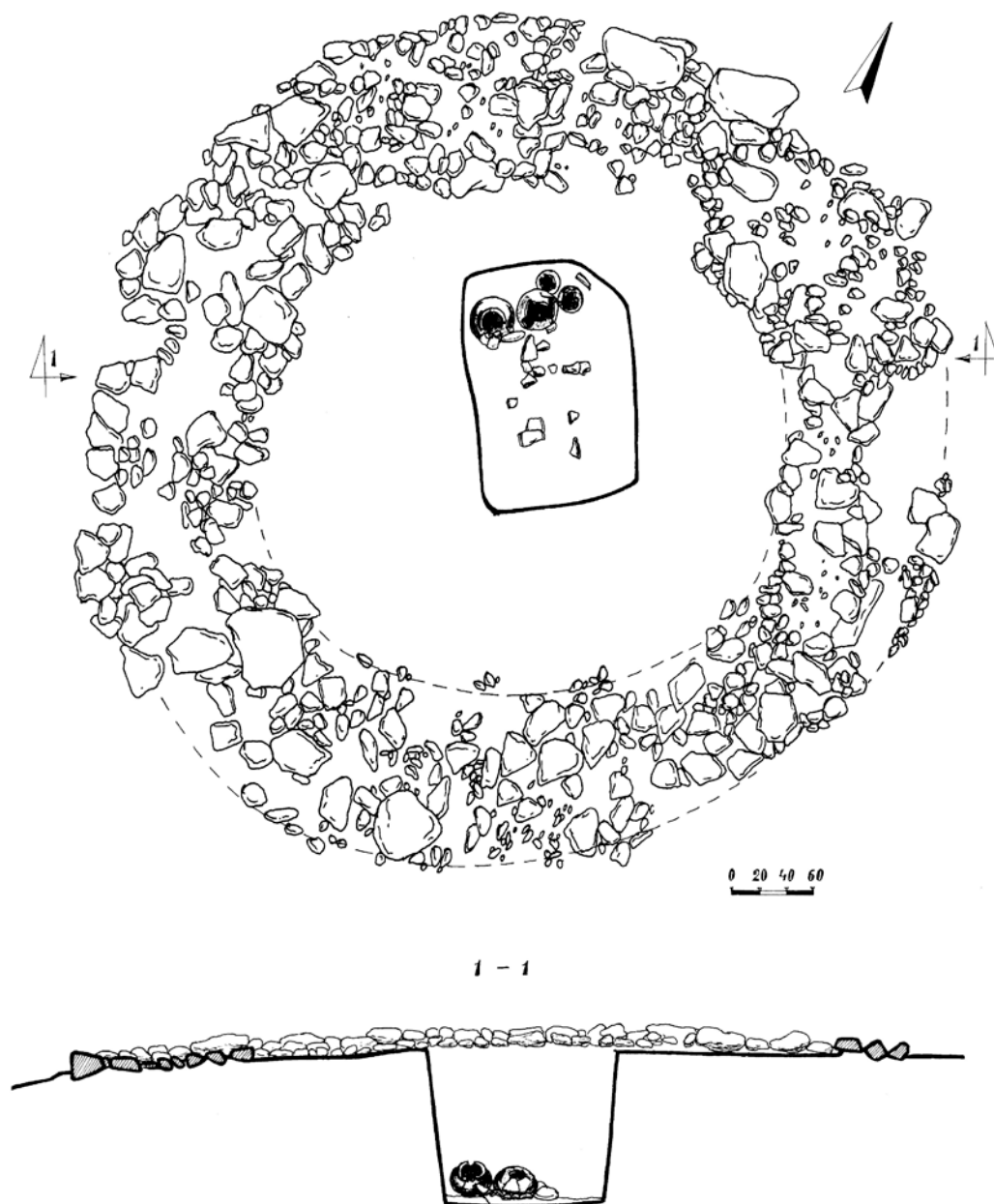

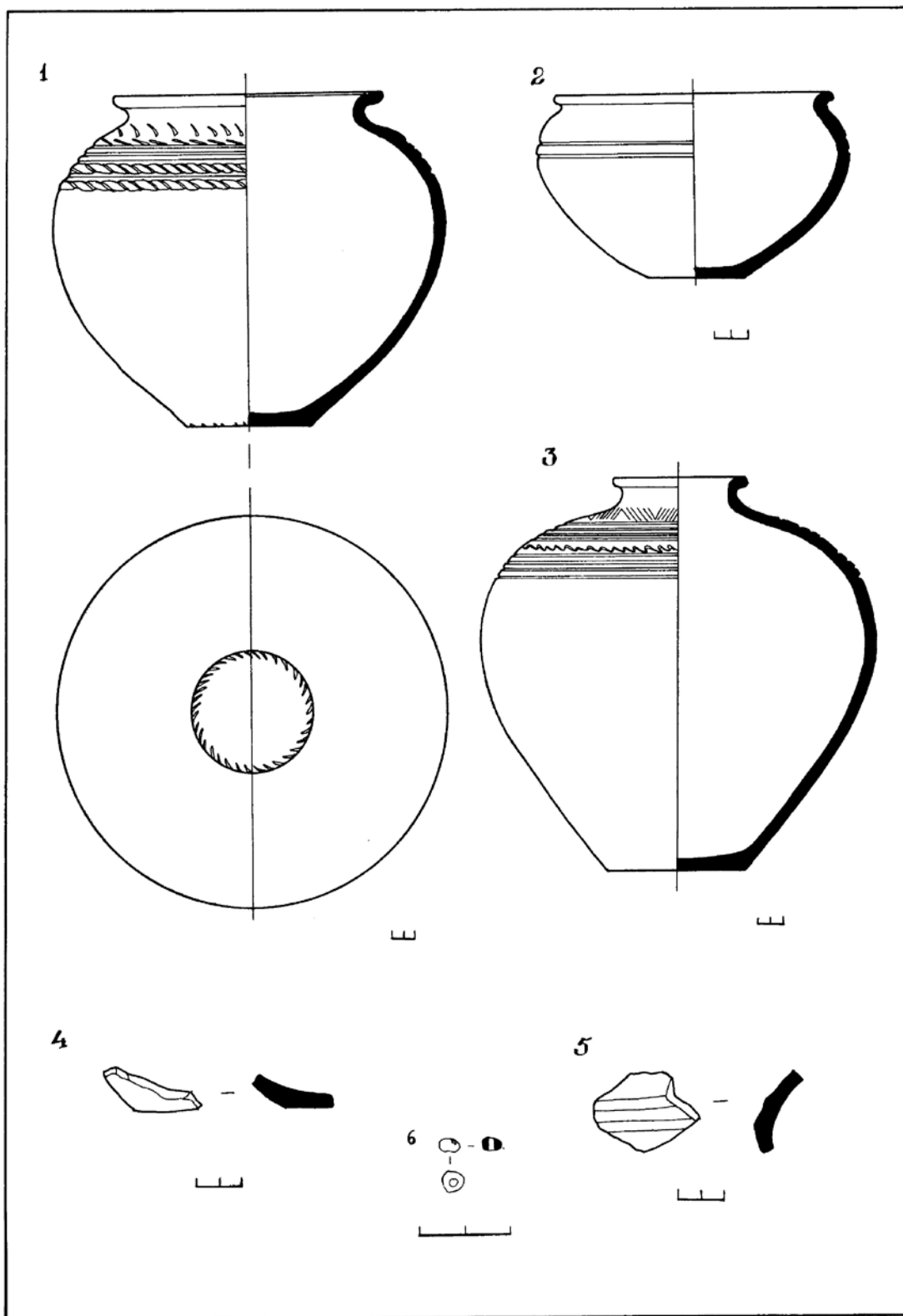

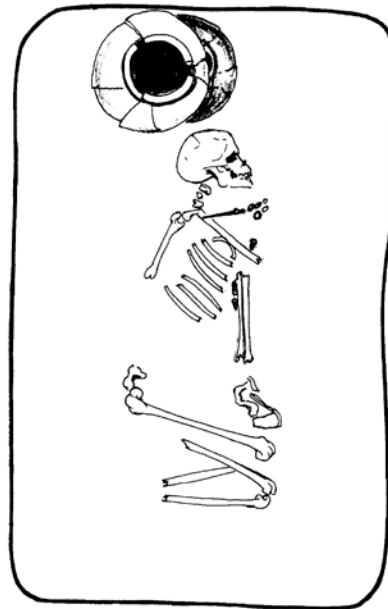
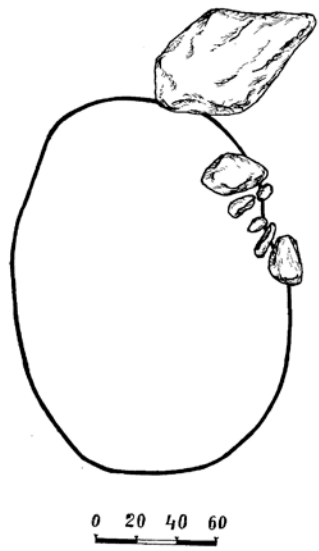

1 - 1

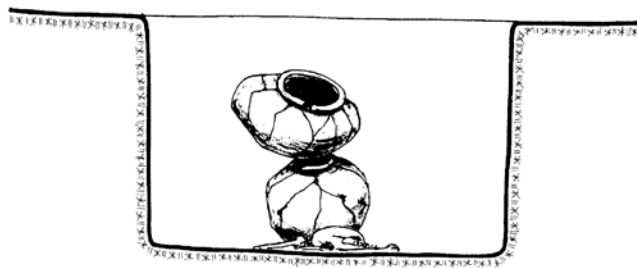

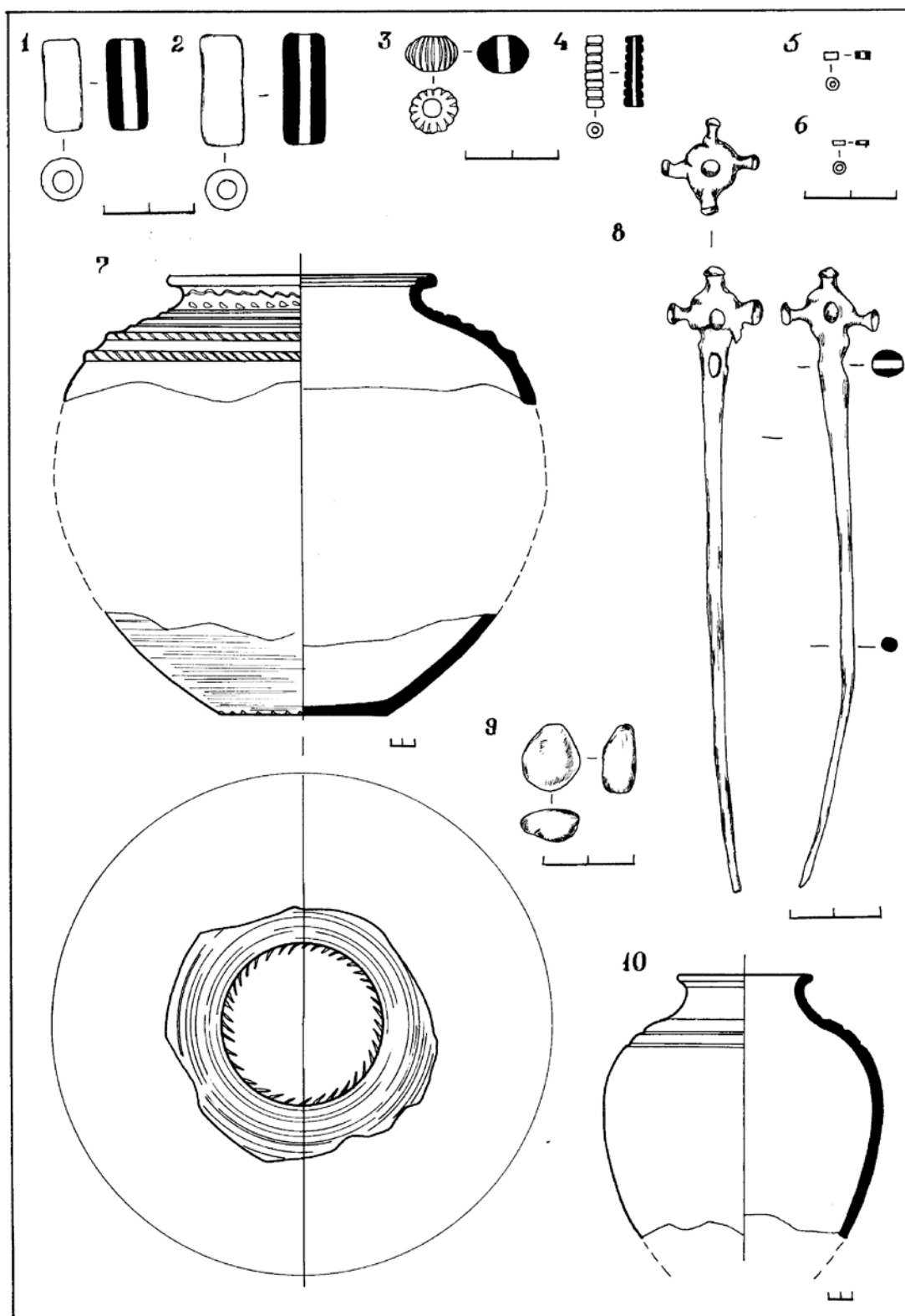

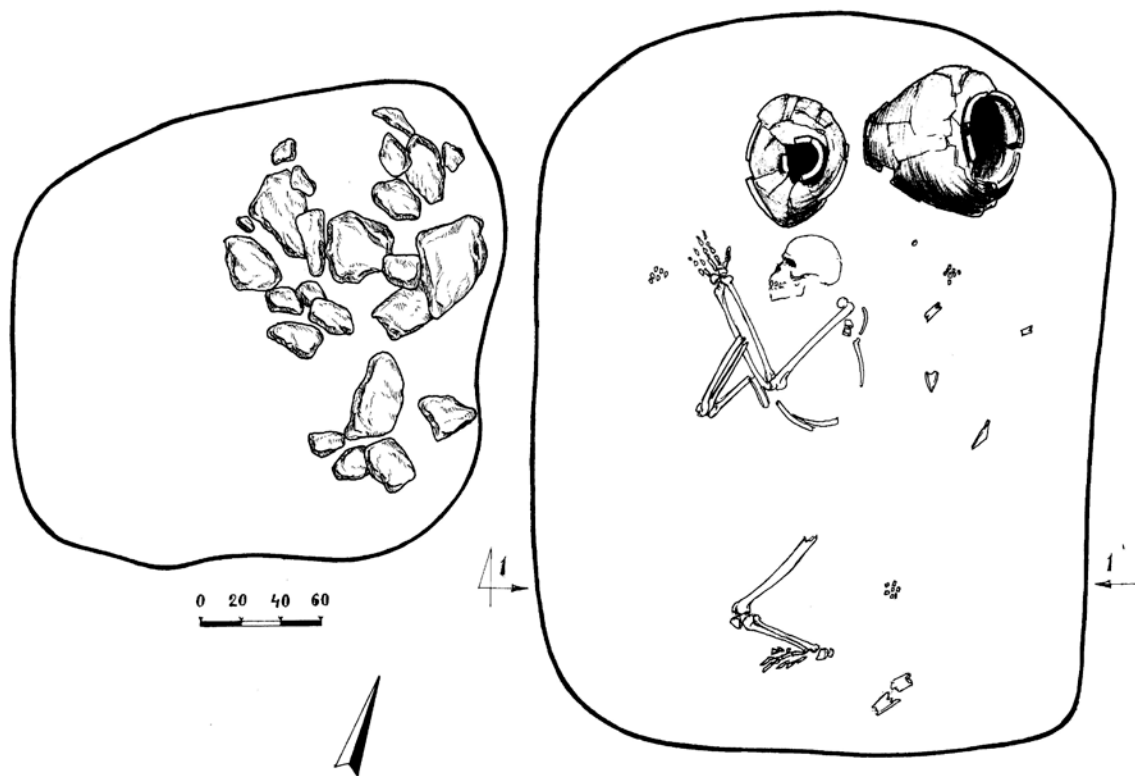

1 - 1

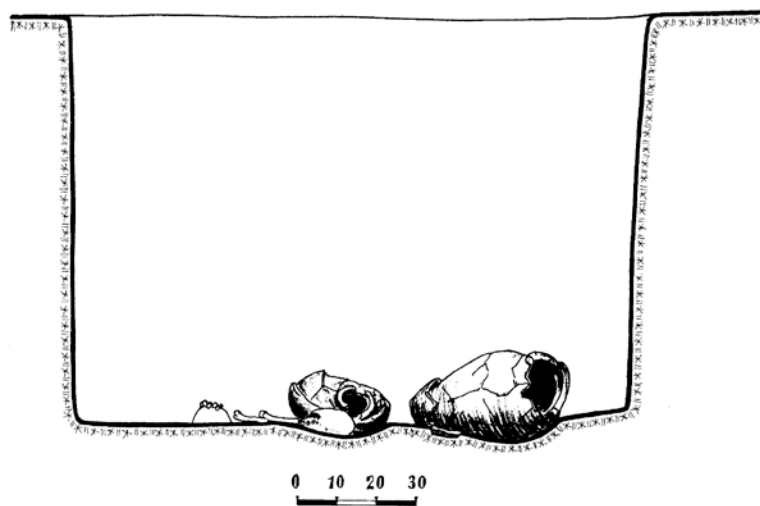

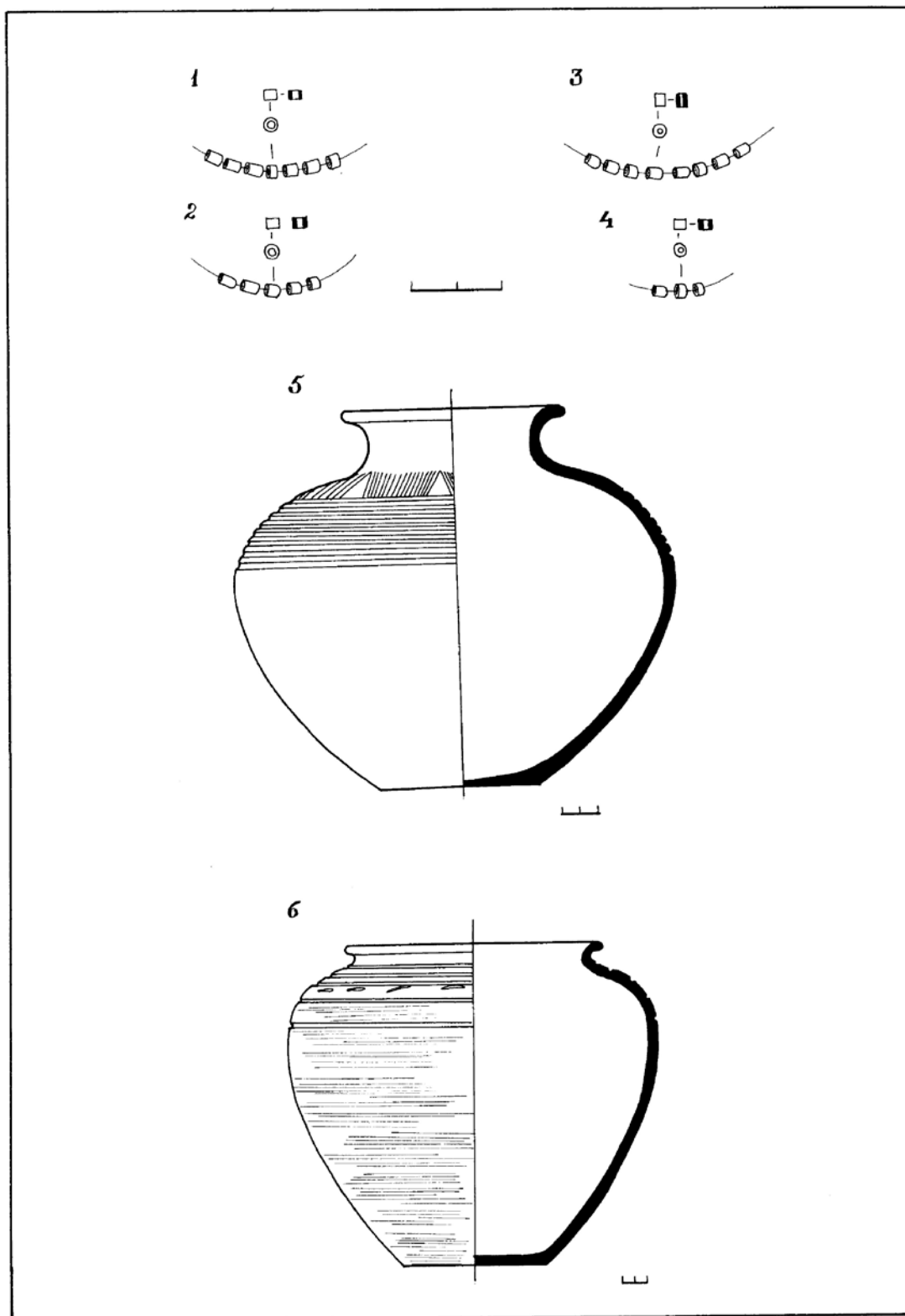

გზი 1-1

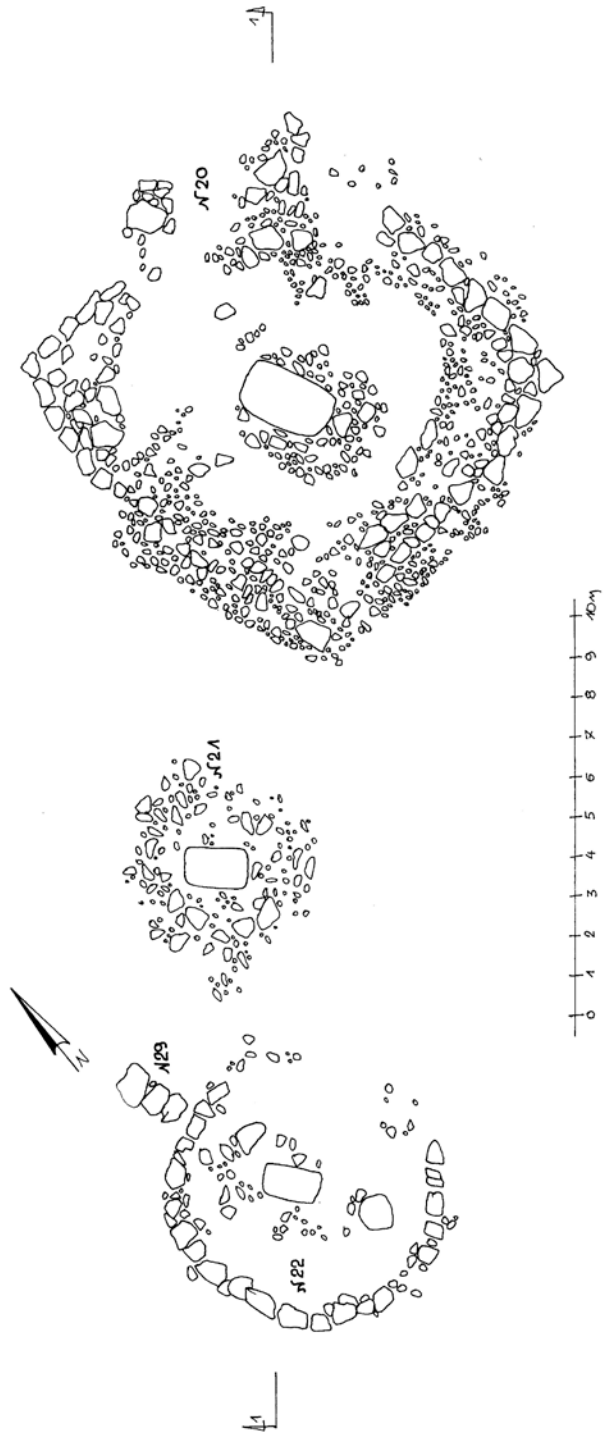



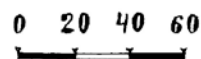
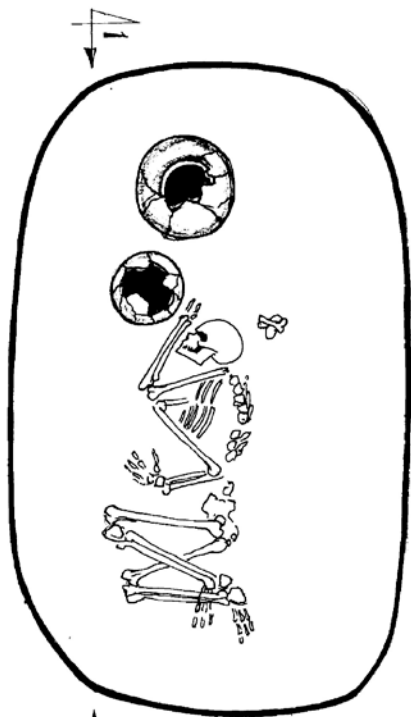

1 - 1

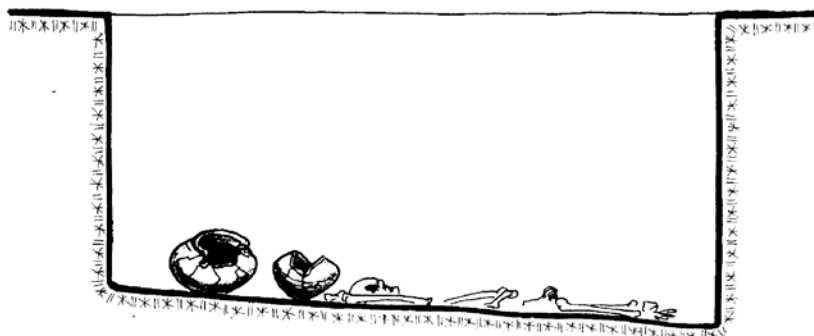

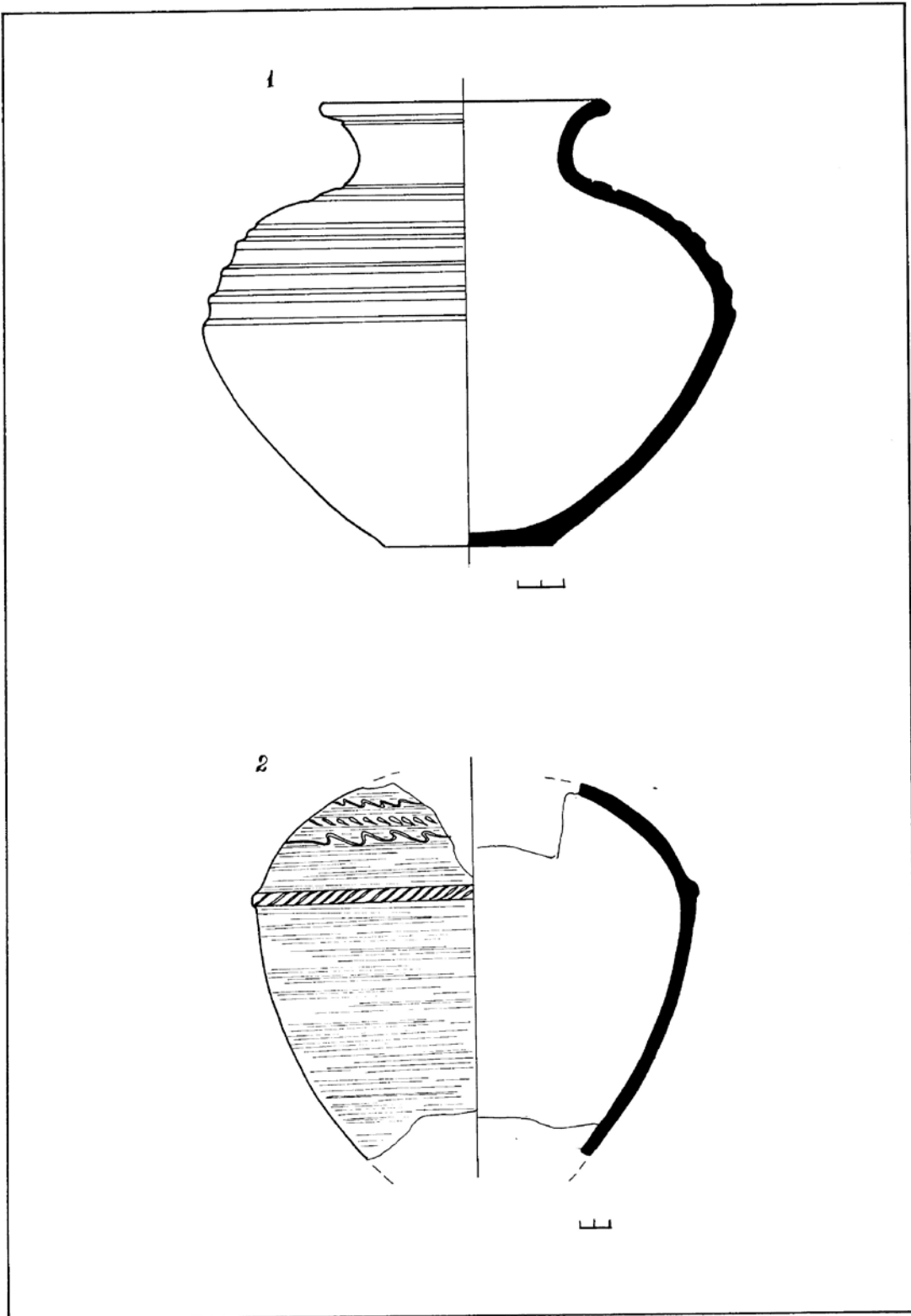

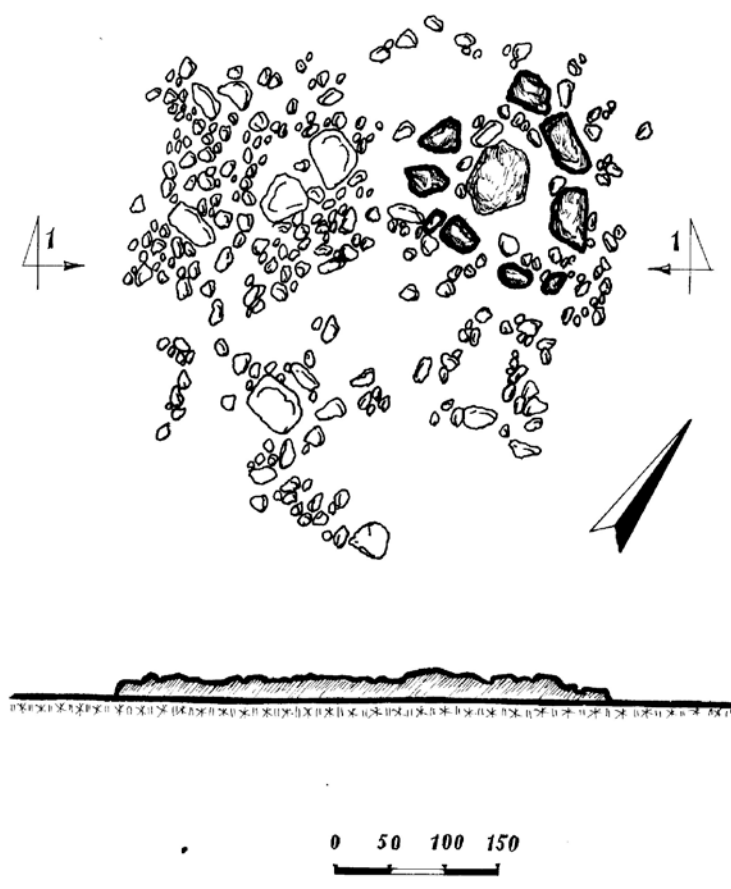

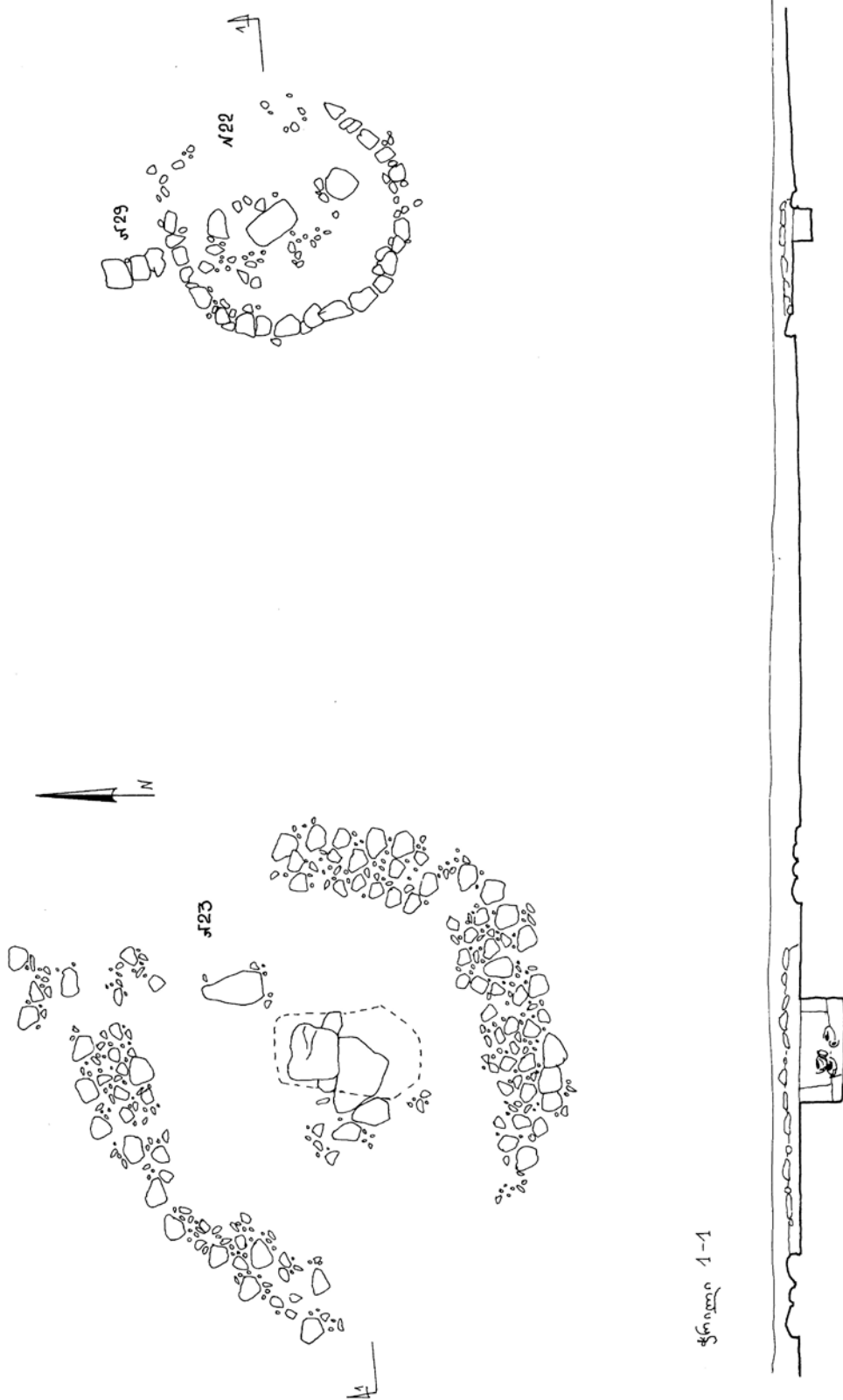
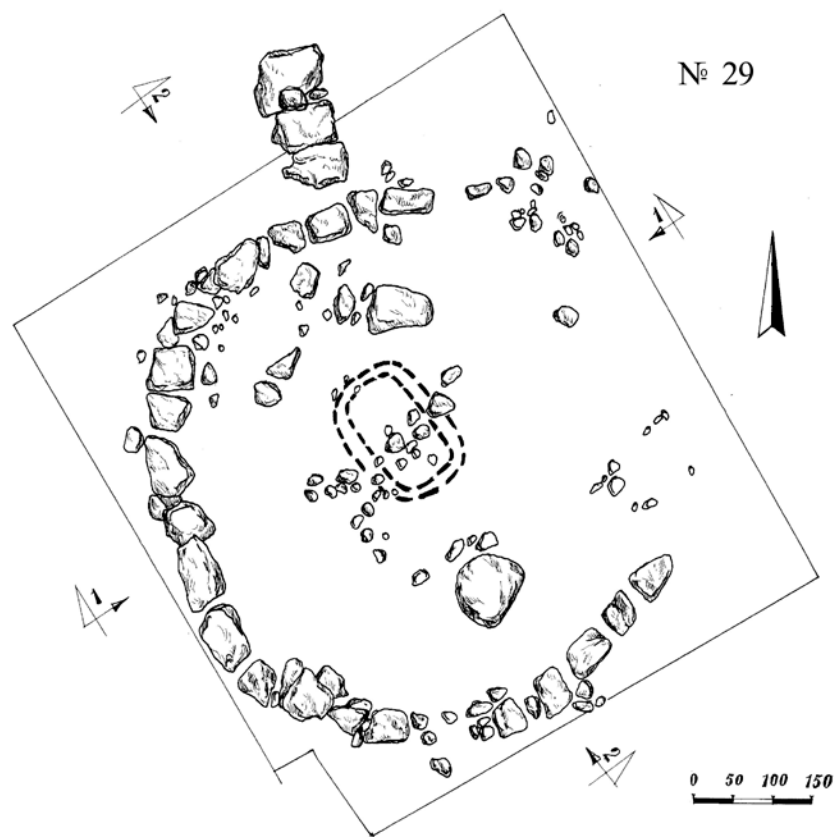

Figure 1-1



1 - 1



2 - 2



1 - 1 (A)

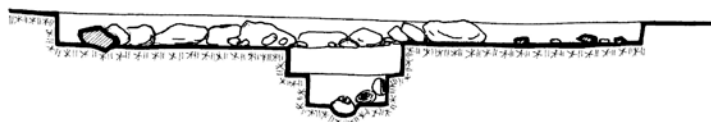

2 - 2 (A)

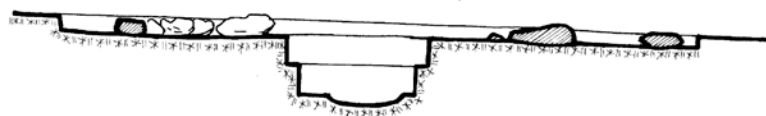

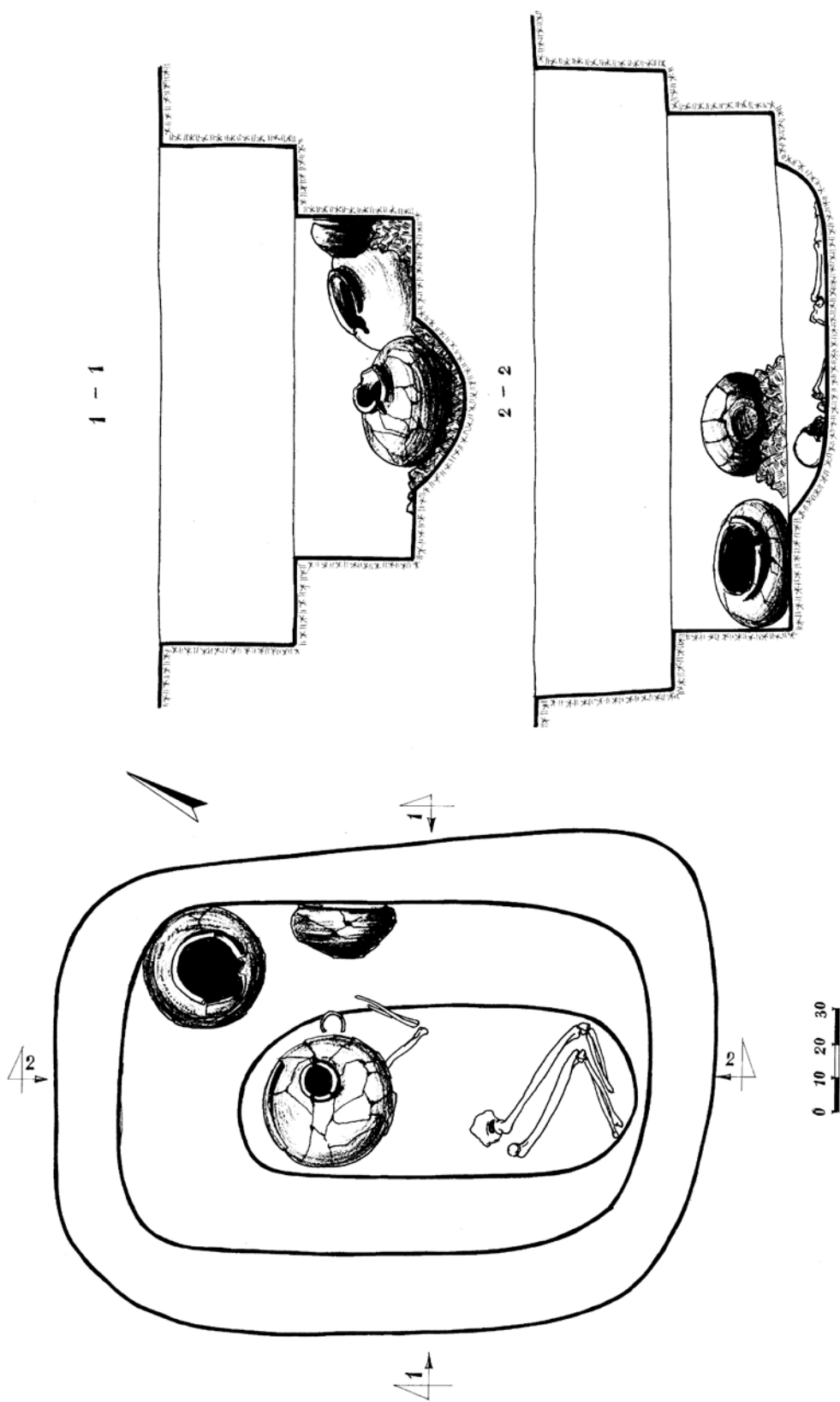

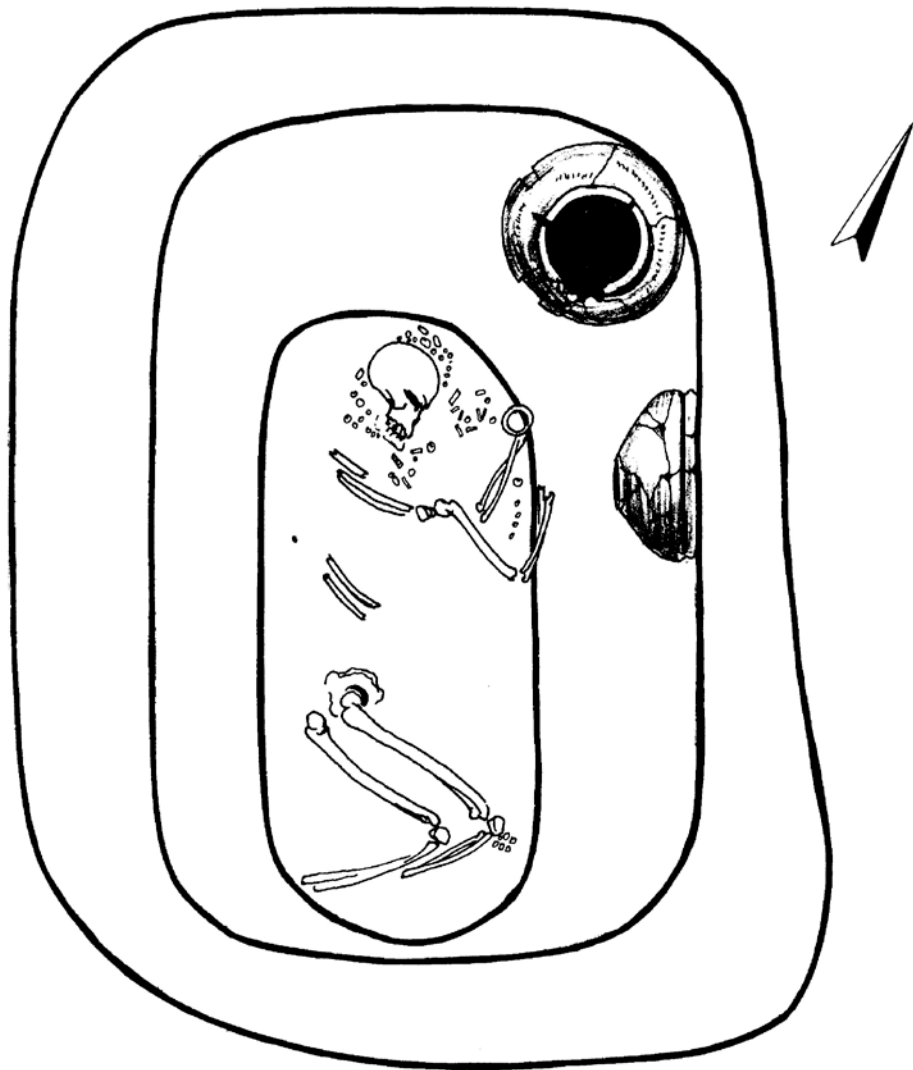

0 10 20 30

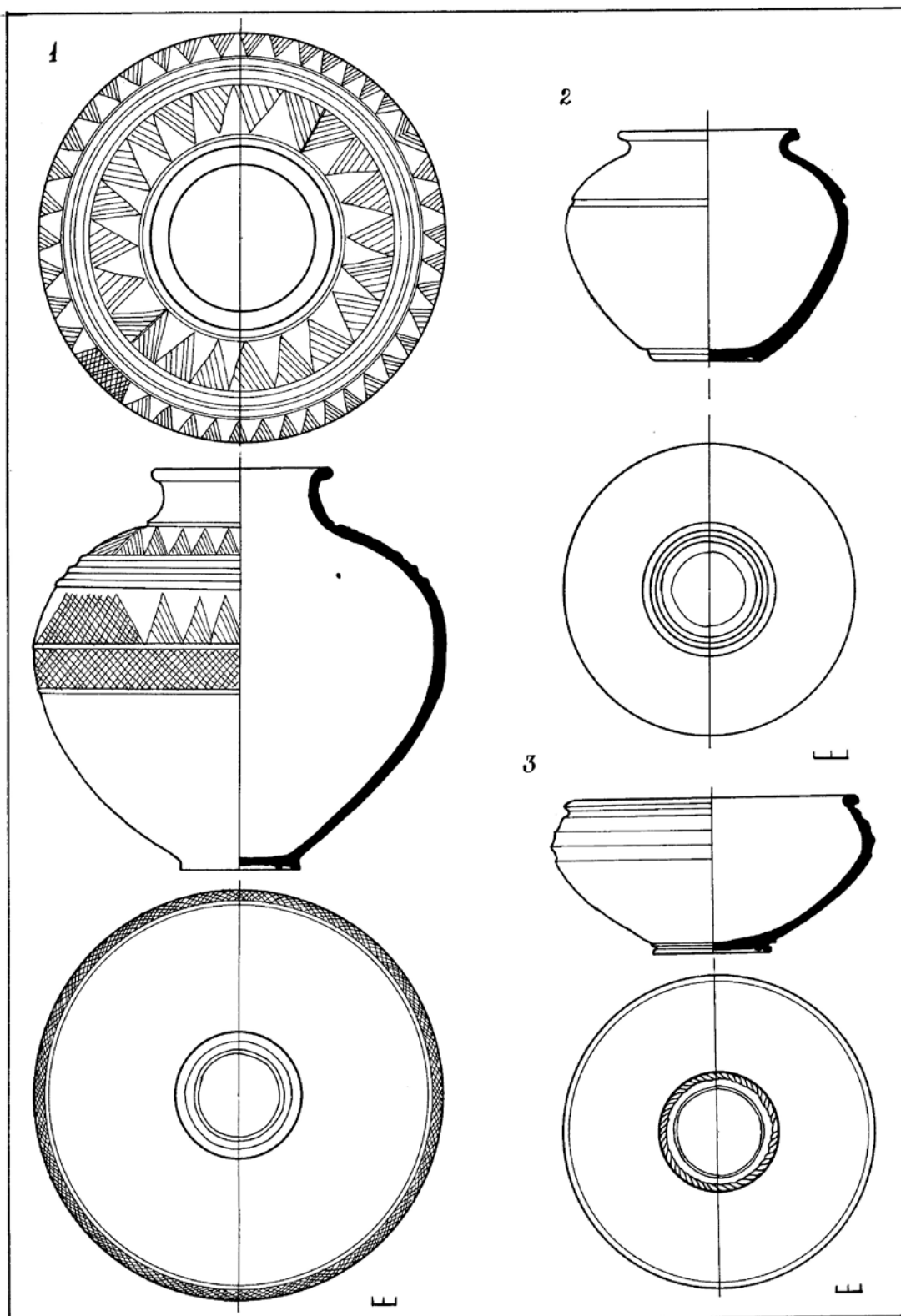

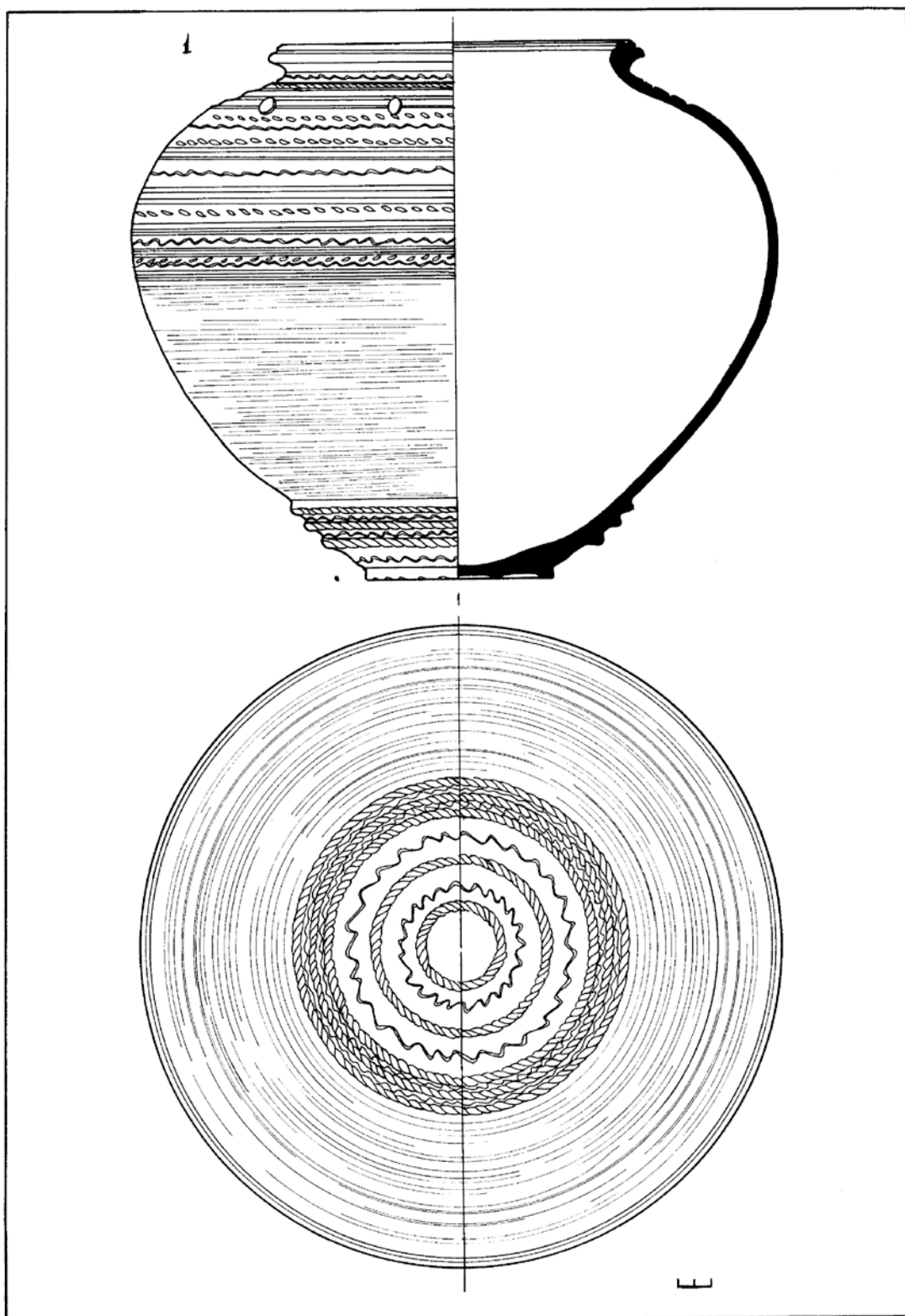

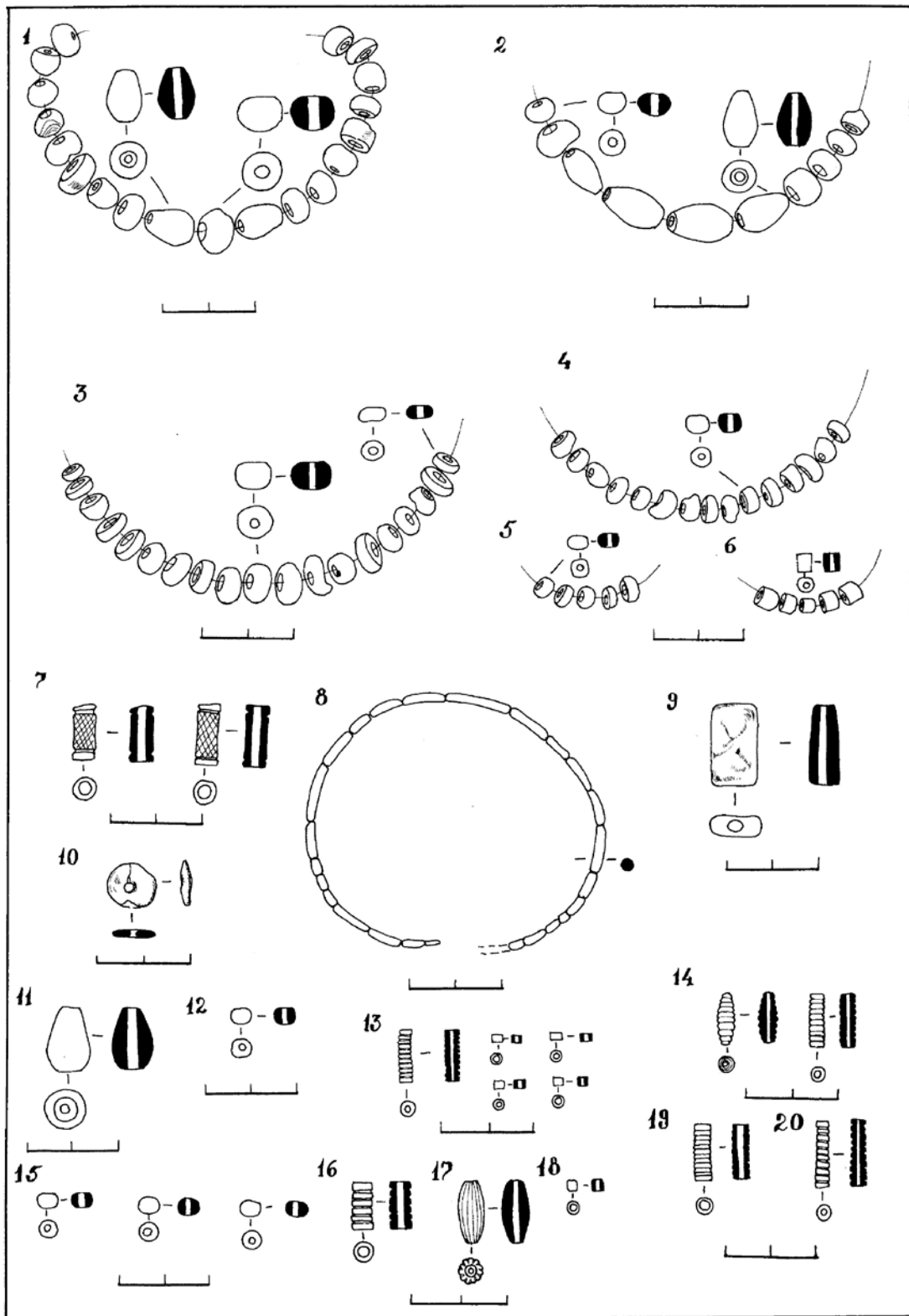

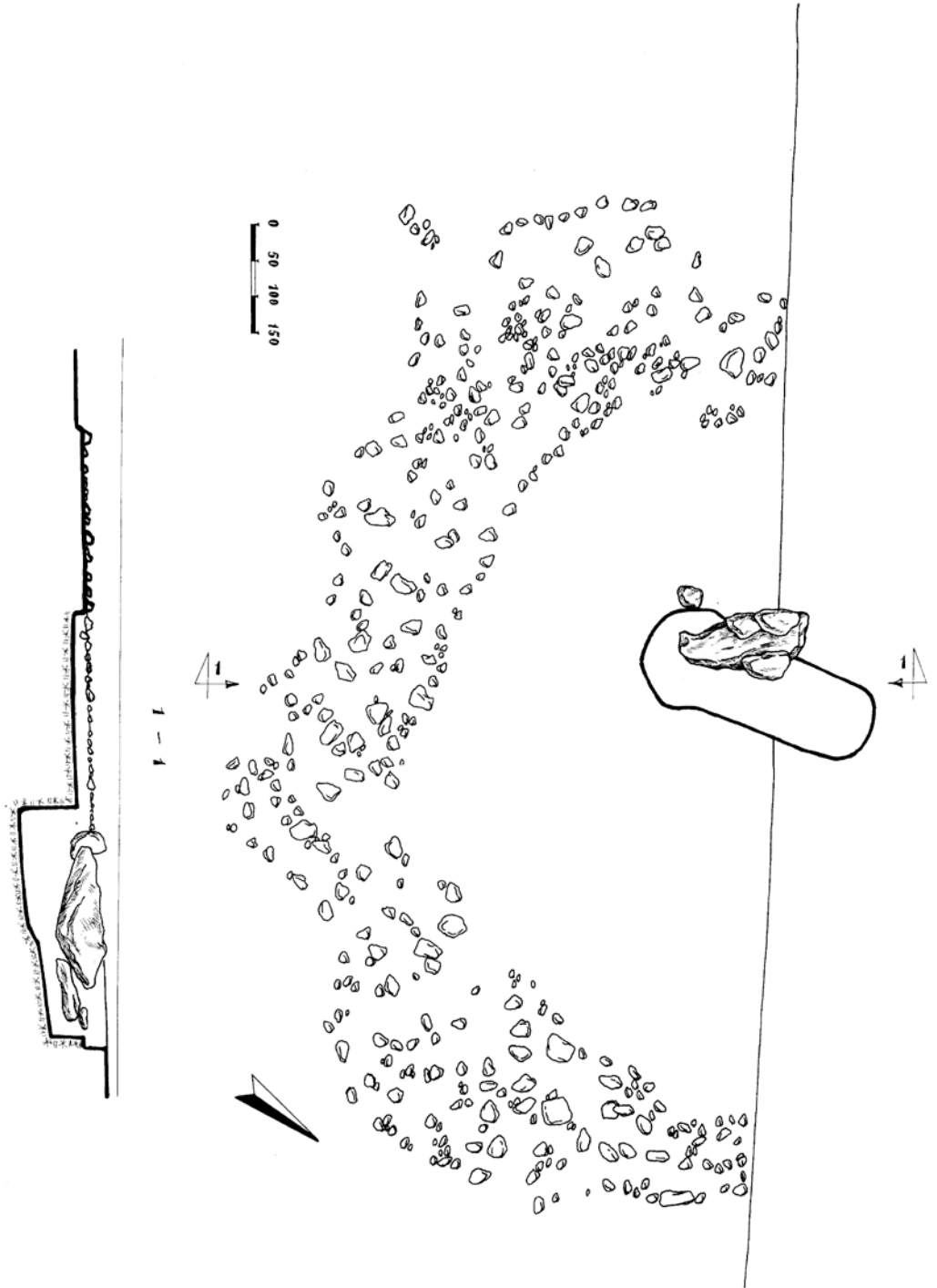

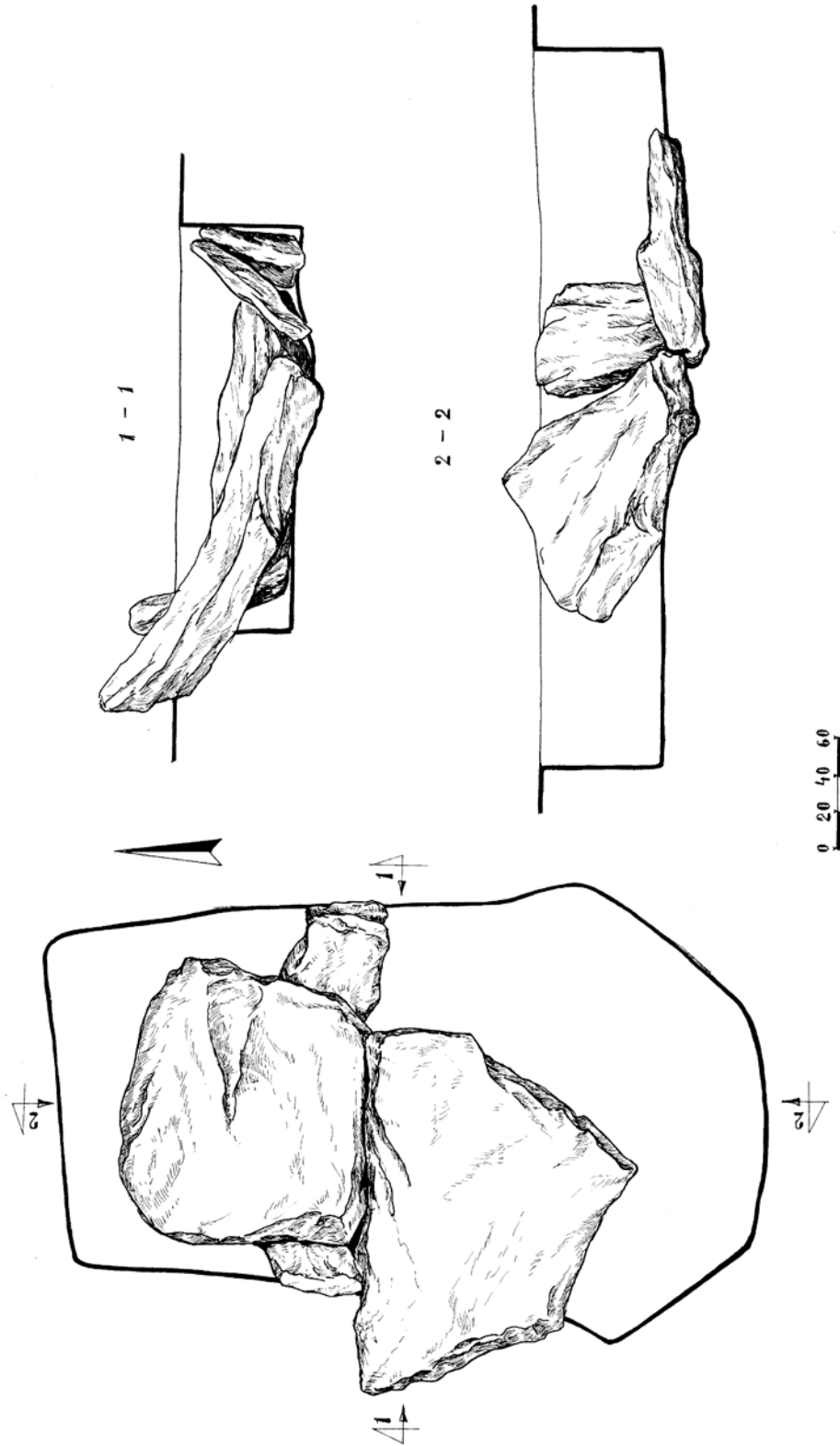

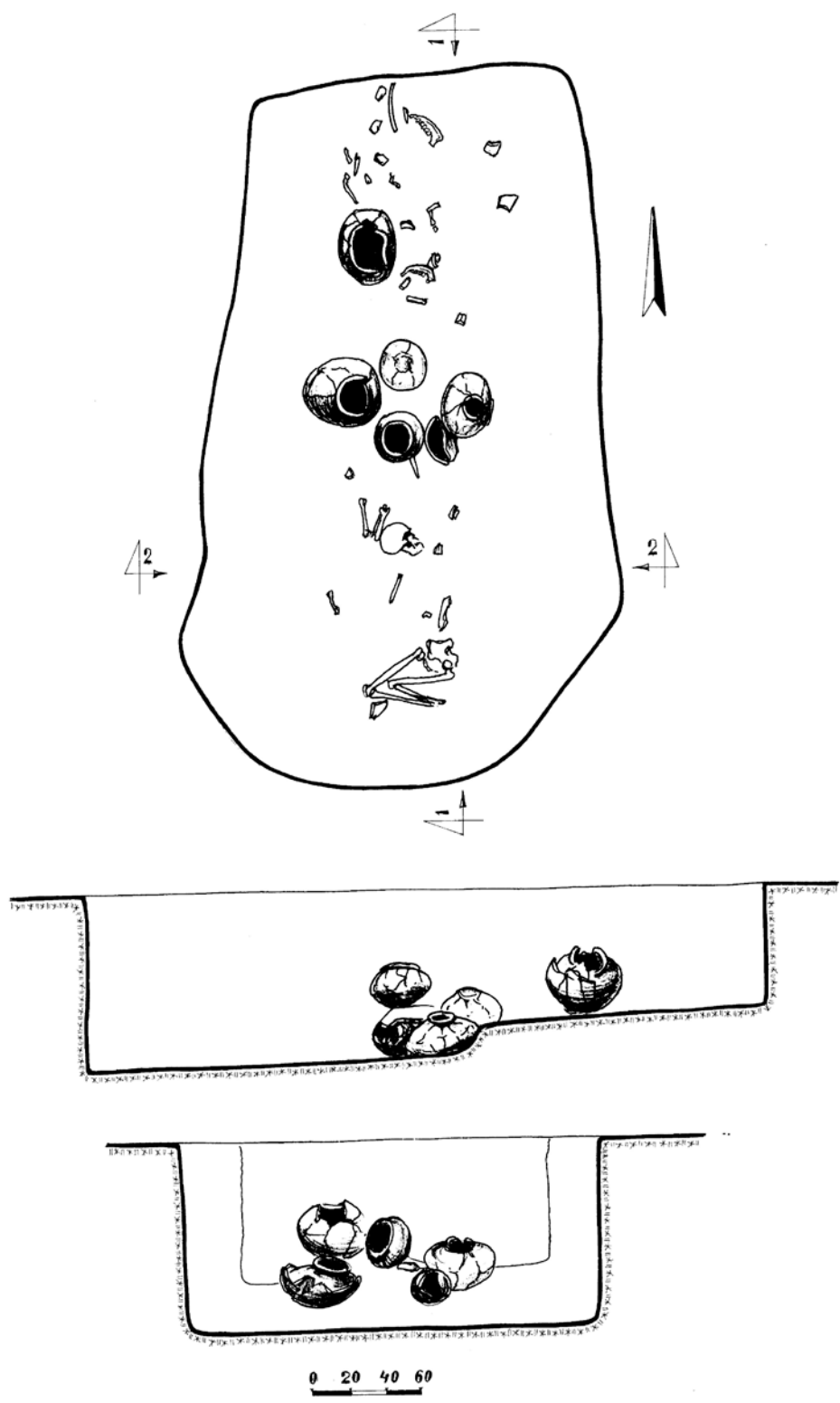

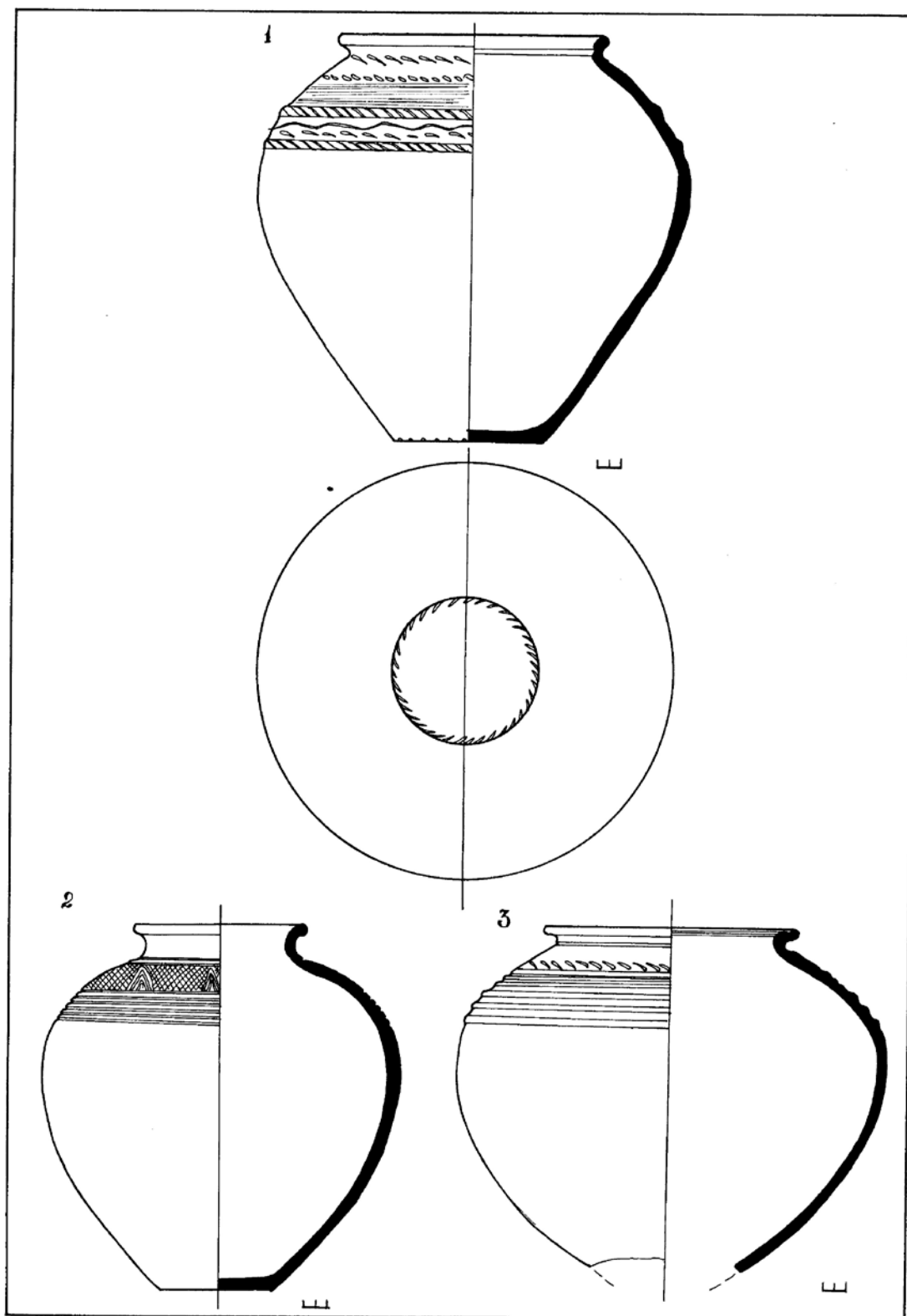

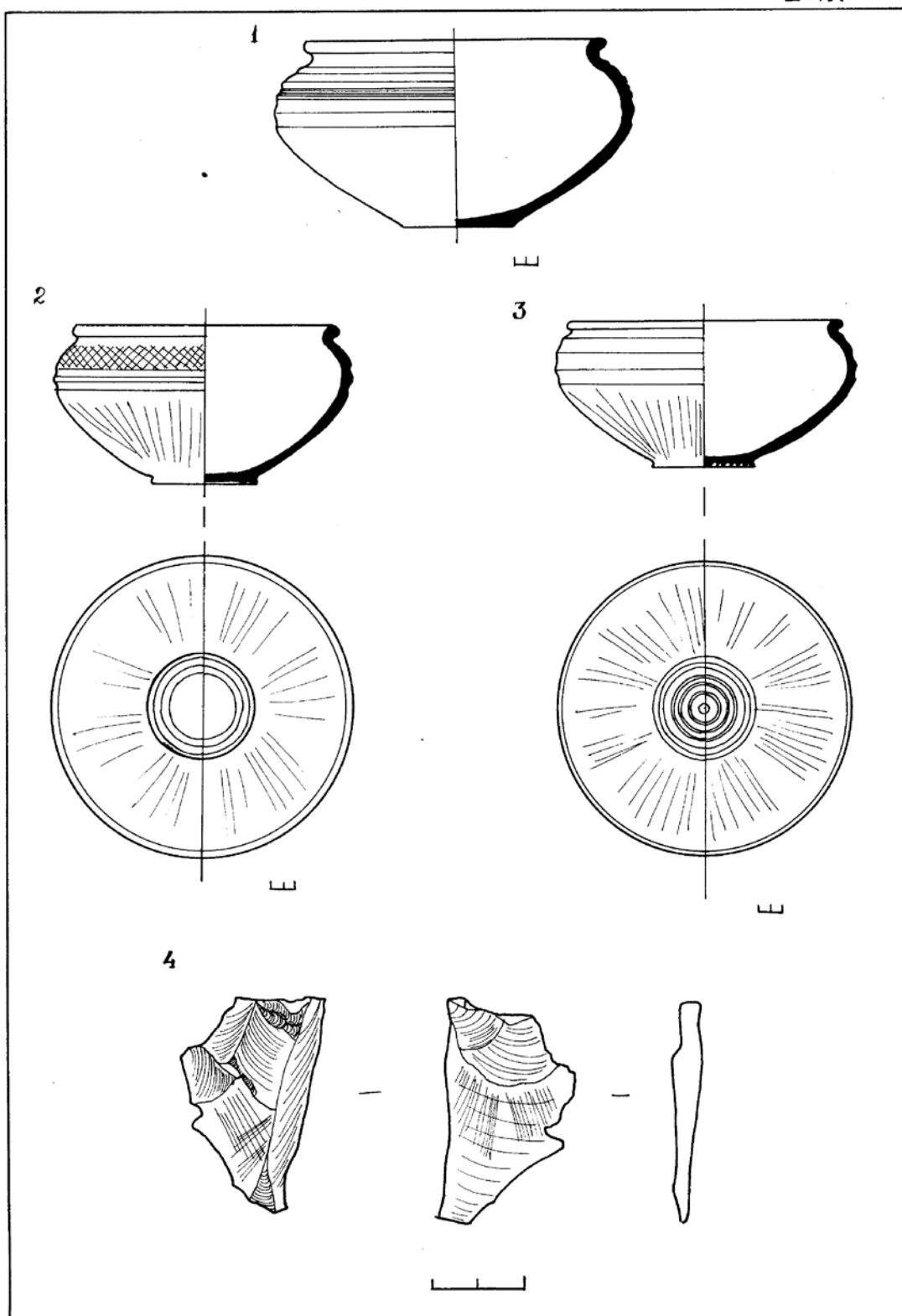

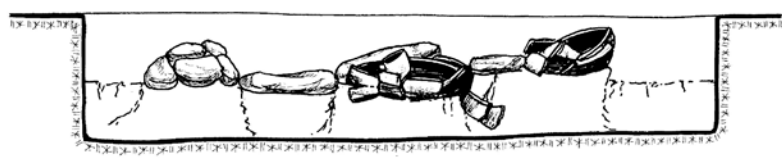
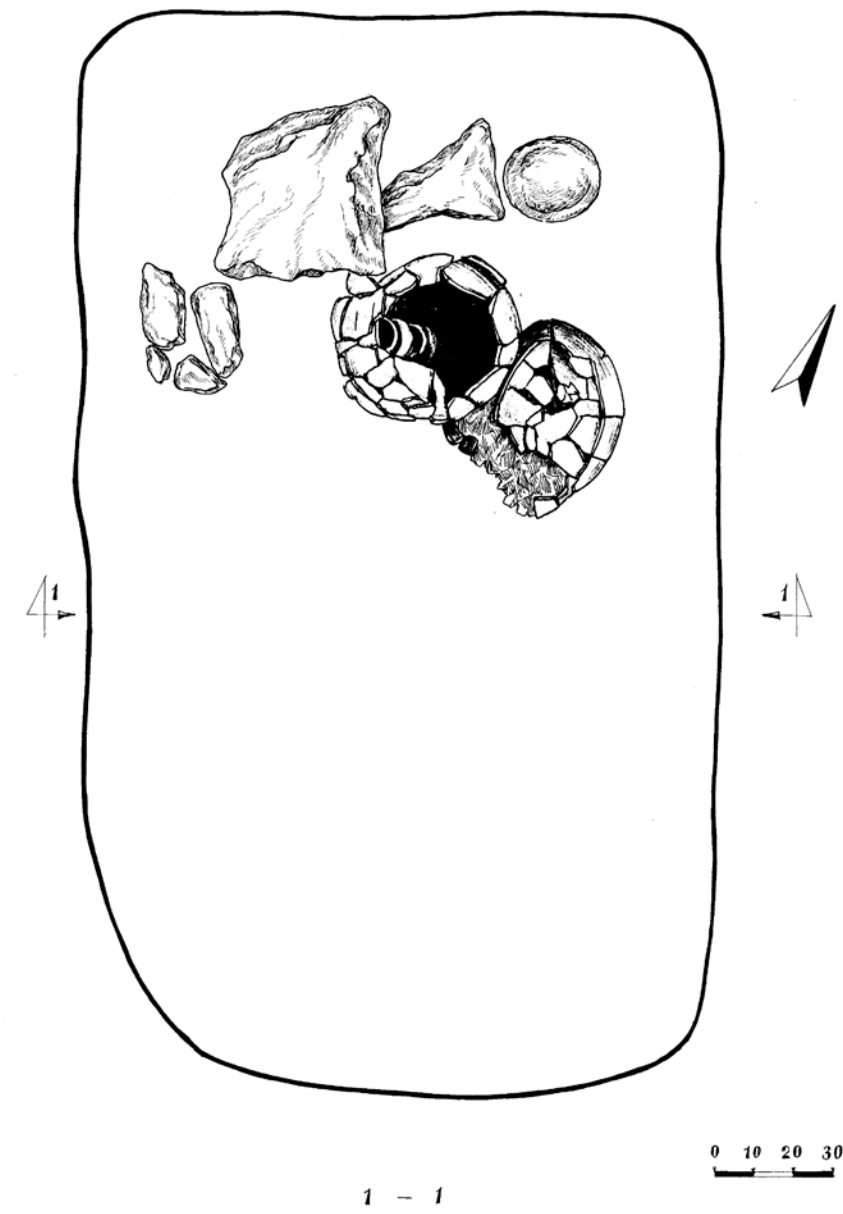

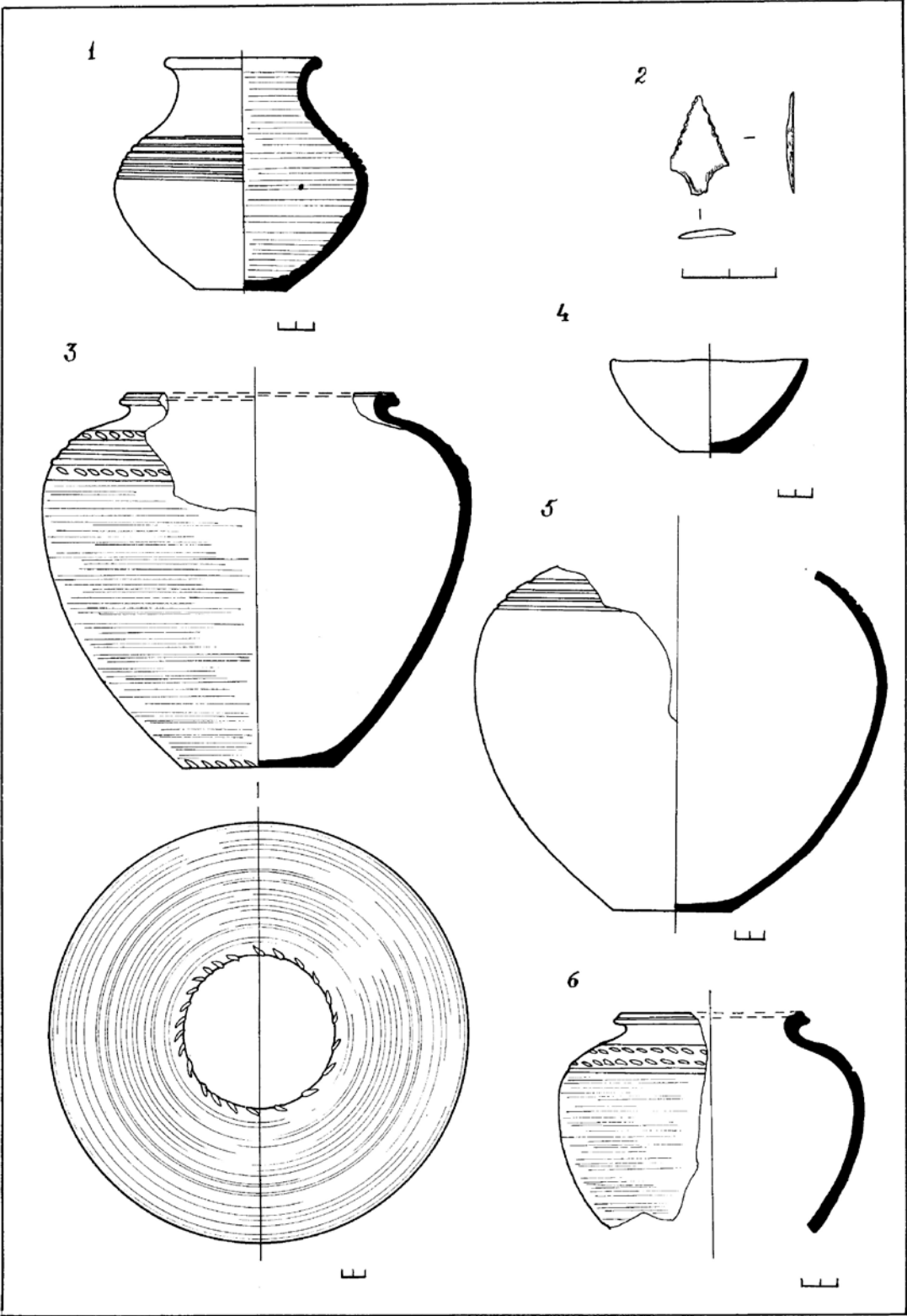

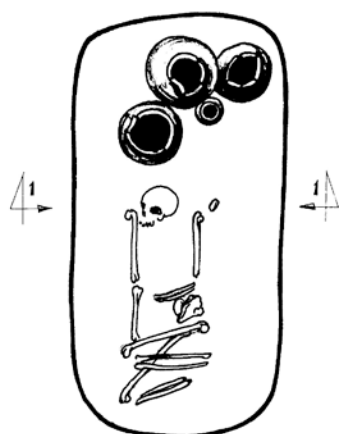
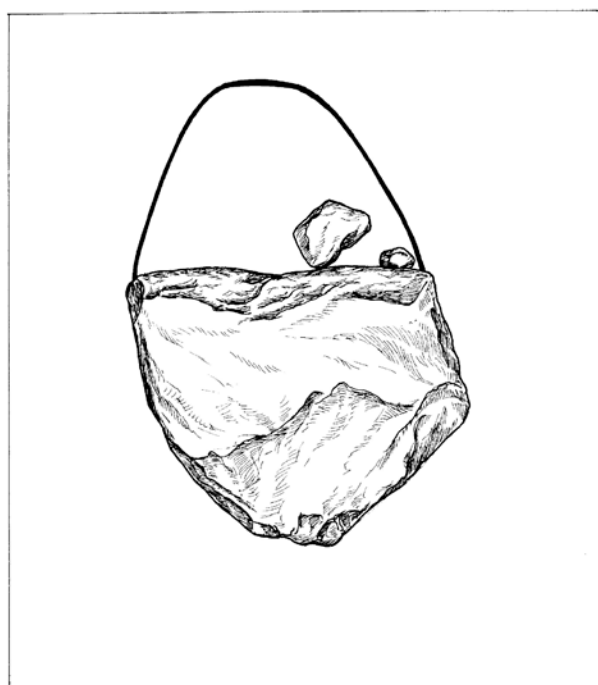

0 20 40 60

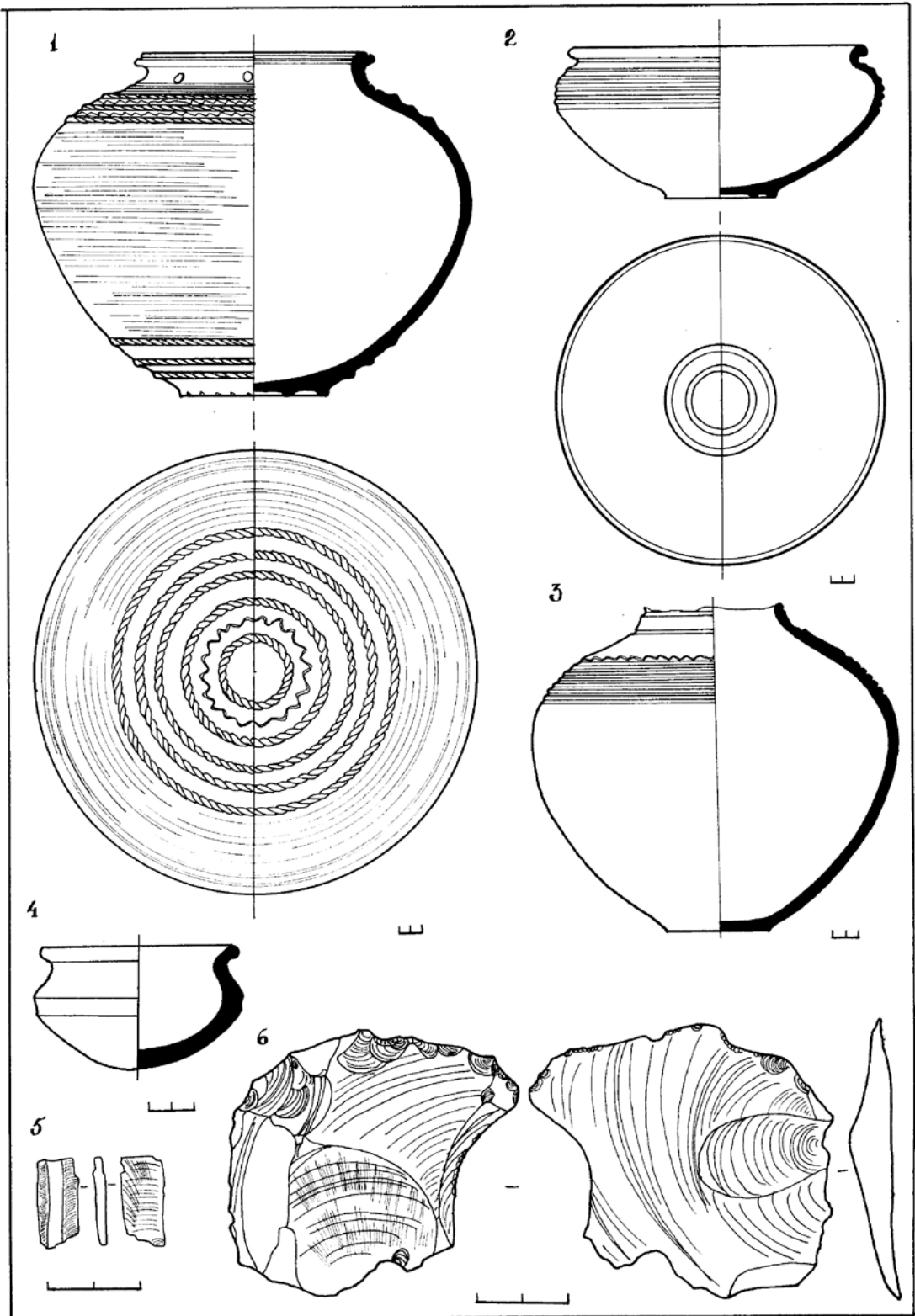

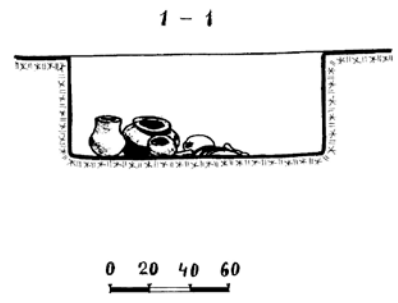
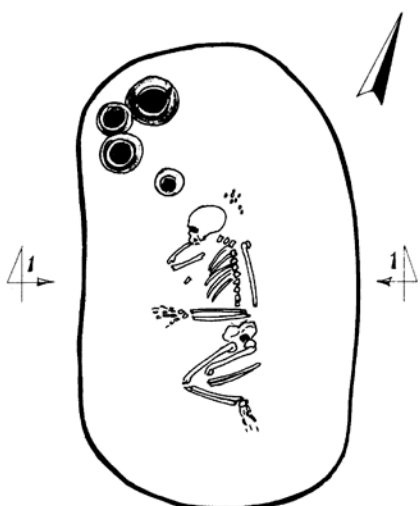

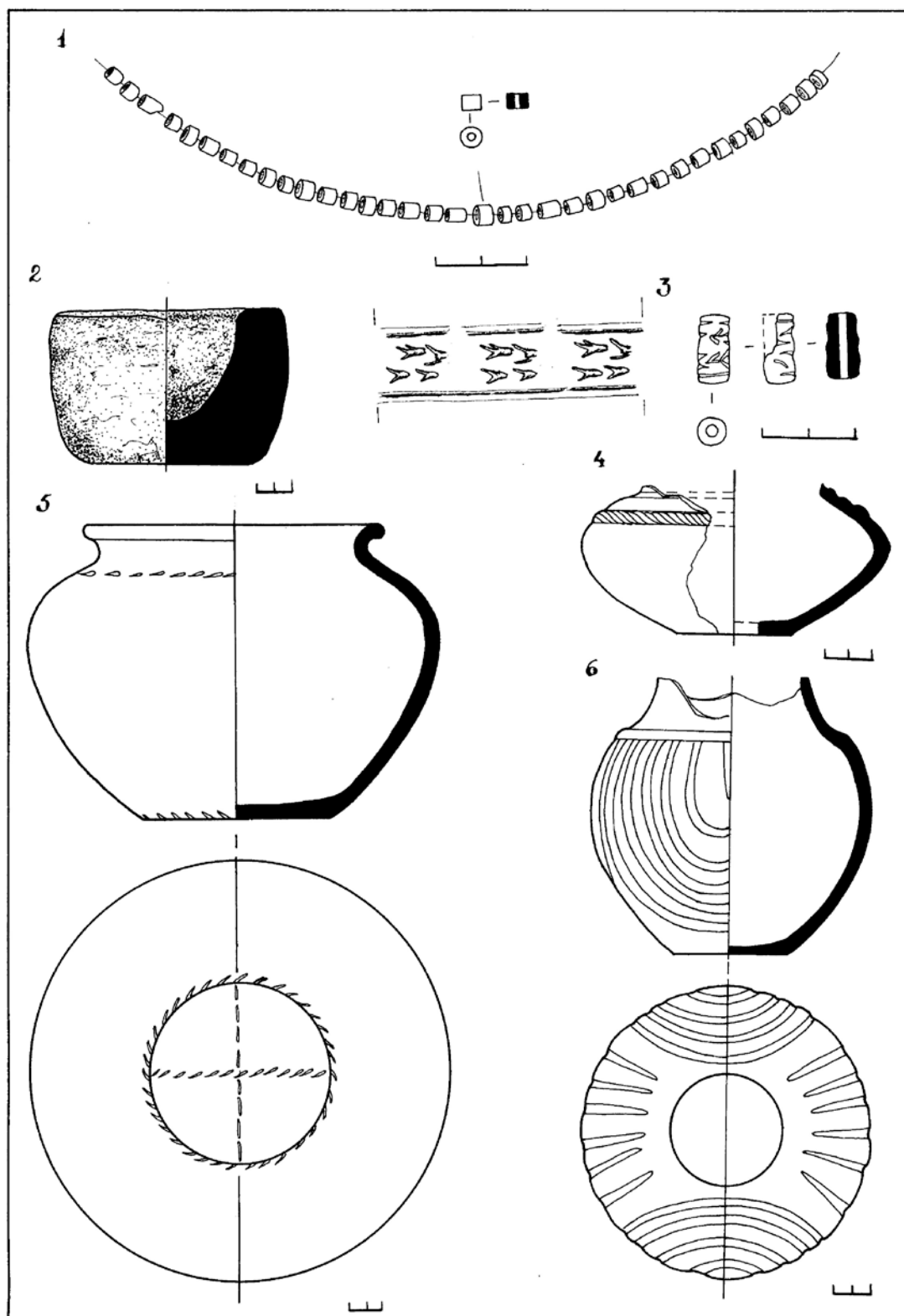

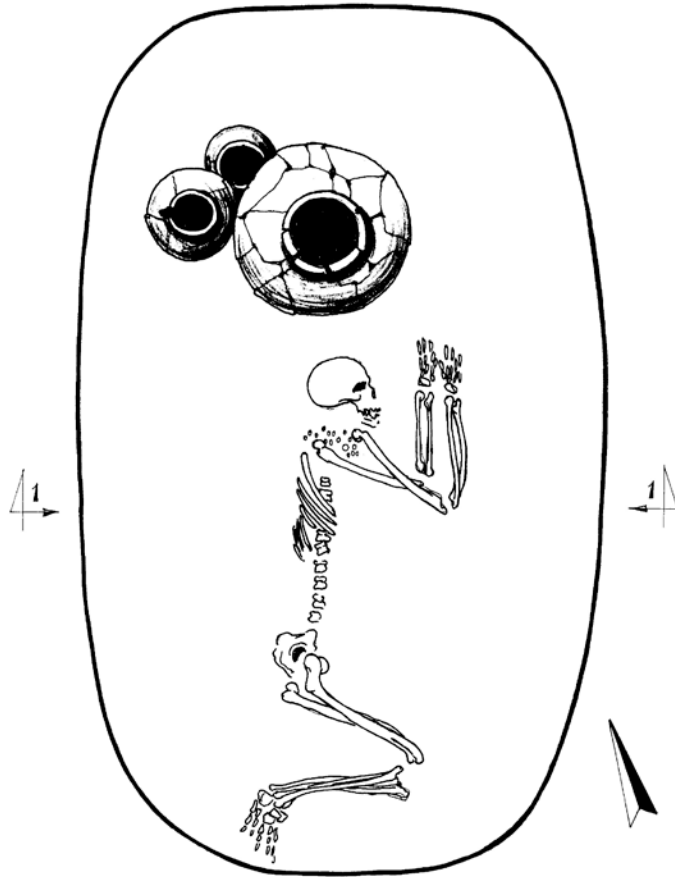

1 - 1

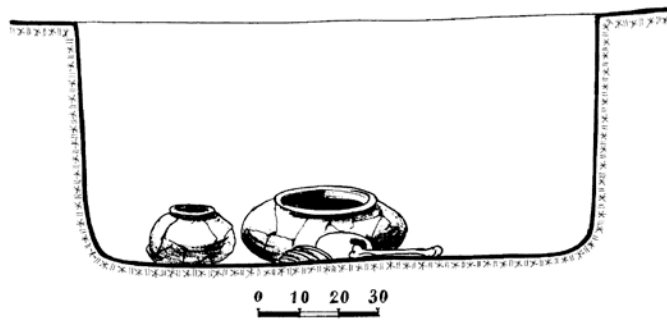

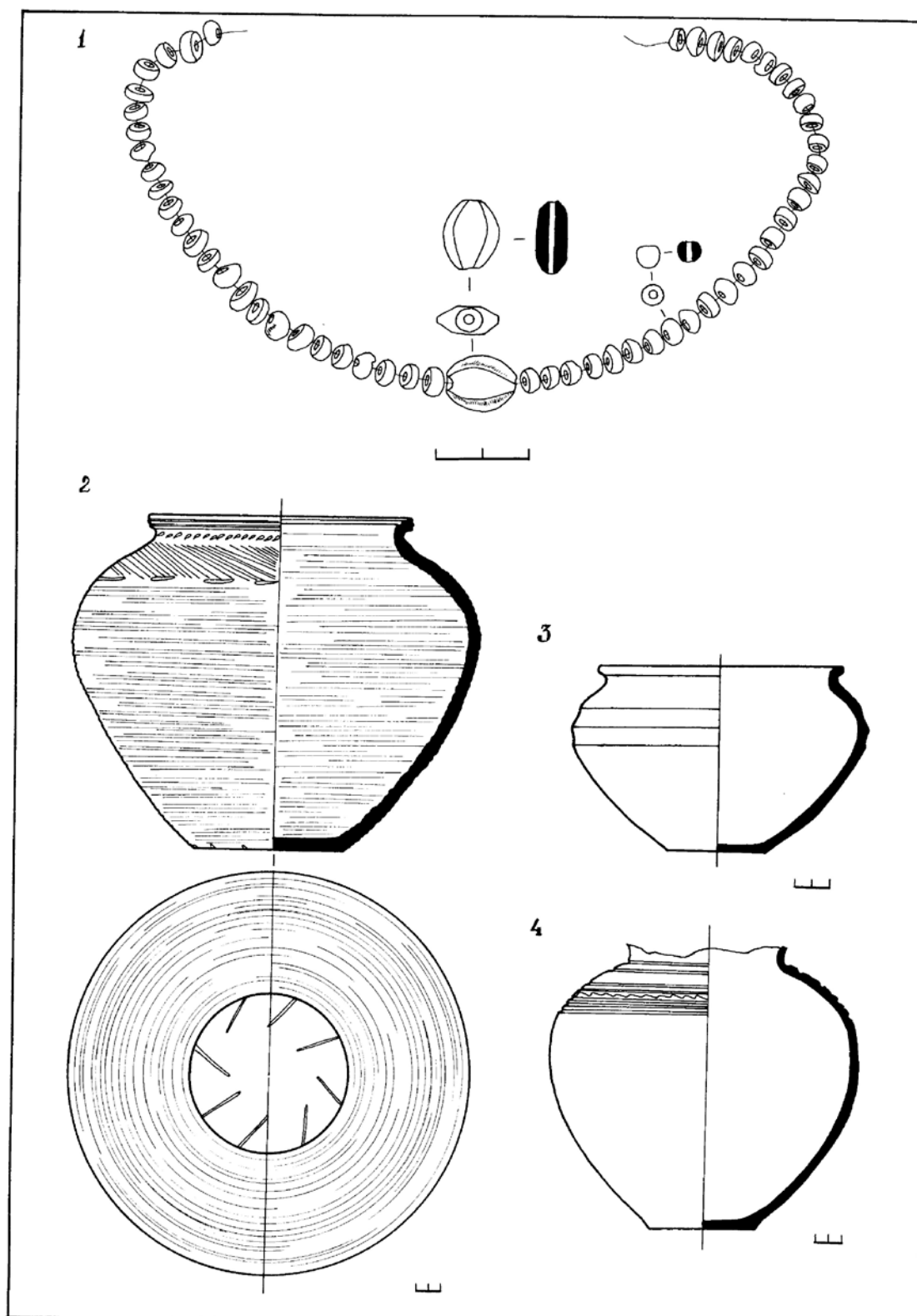

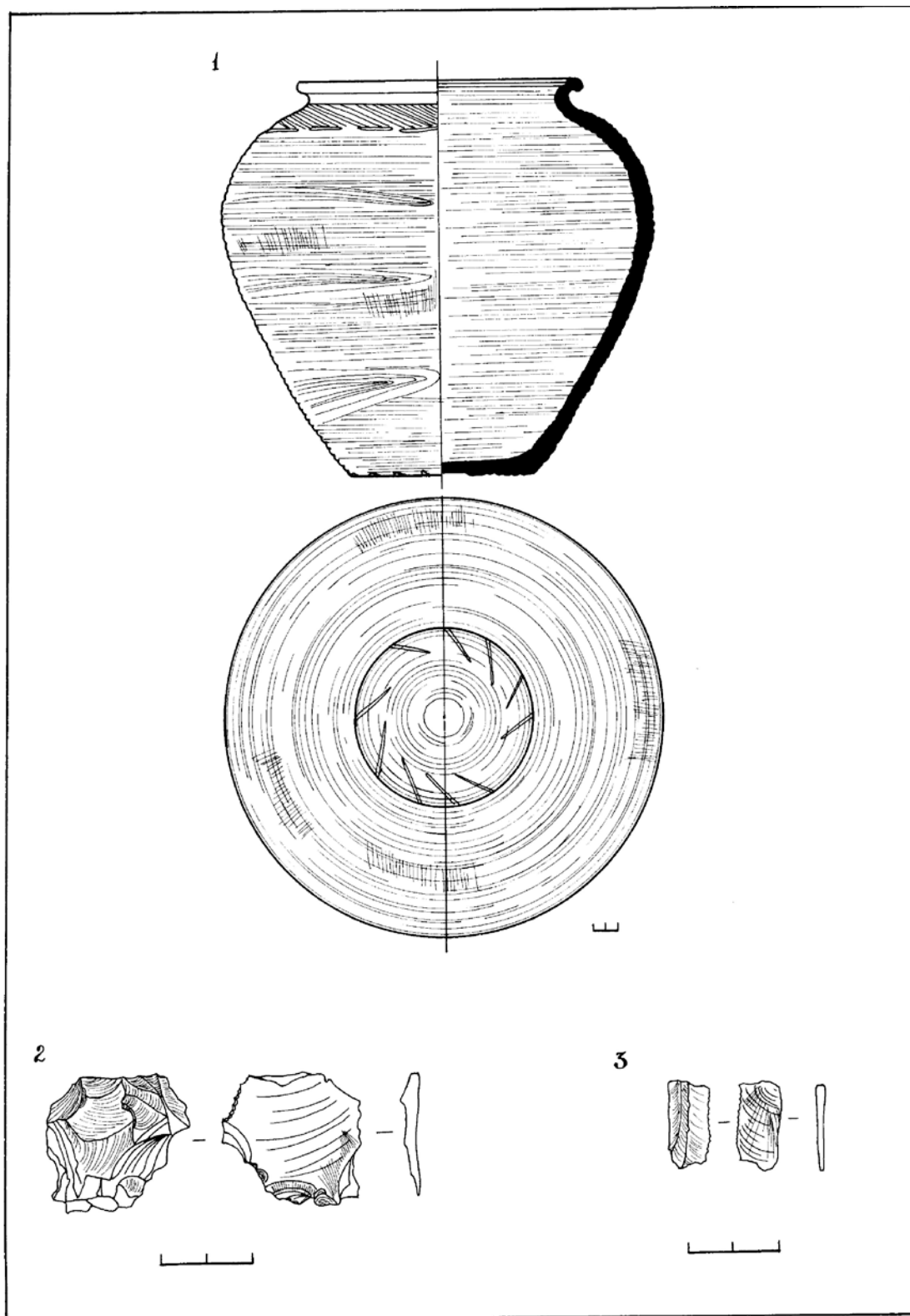

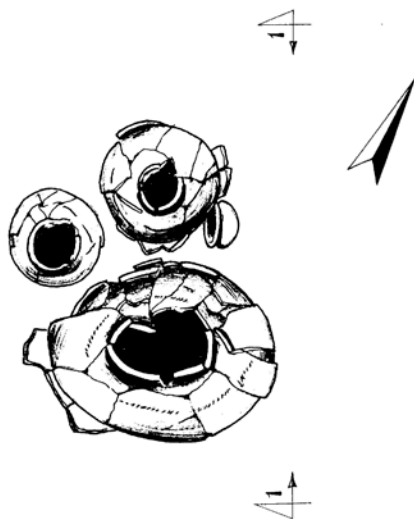

0 10 20 30

1 - 1



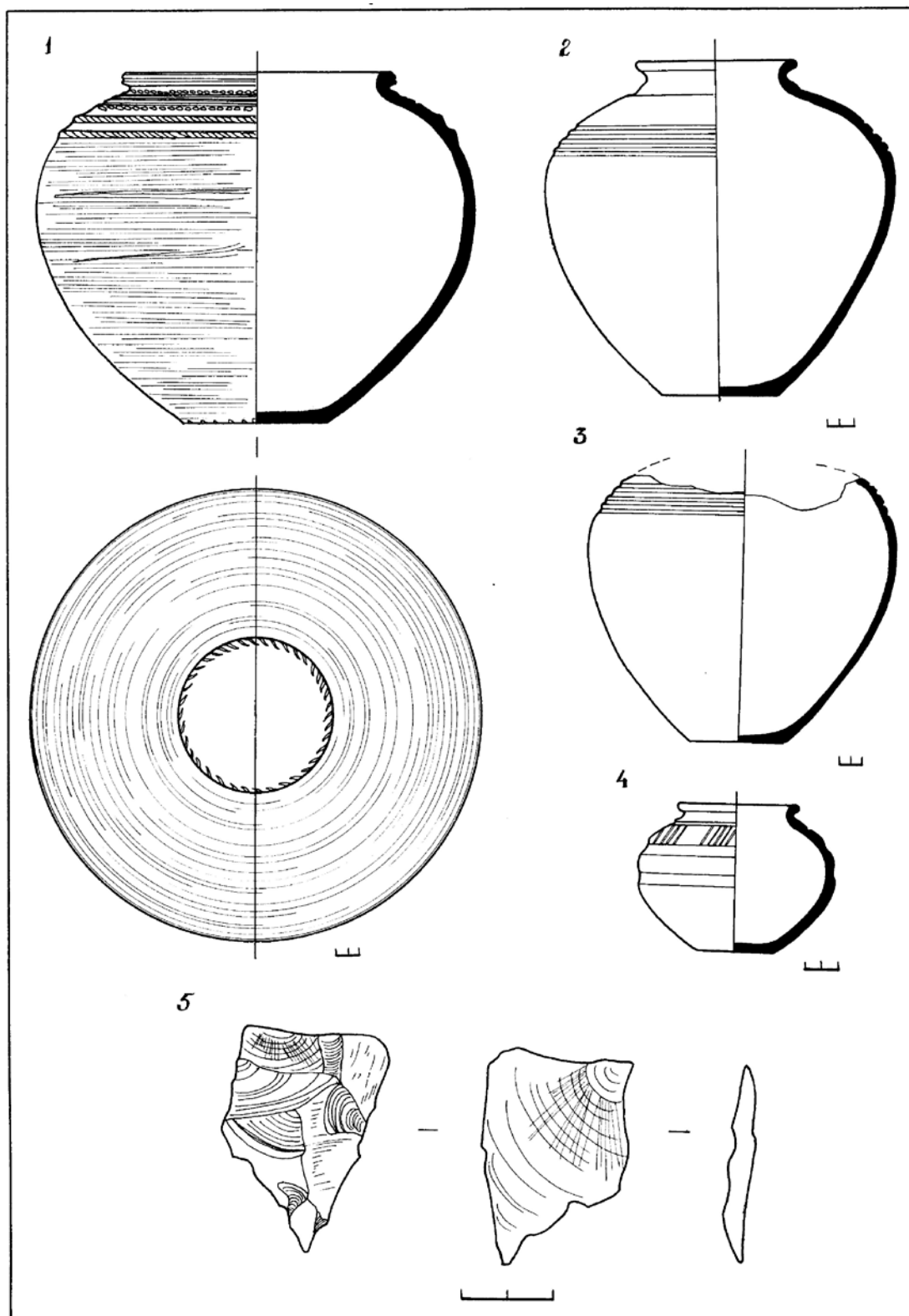

საზარ-სარაბას სამაროვანი
სტატისტიკური მონაცემები
№№ 1 - 29 სამარხებში აღმოჩენილი
არქეოლოგიური მასალა

I. კერამიკა

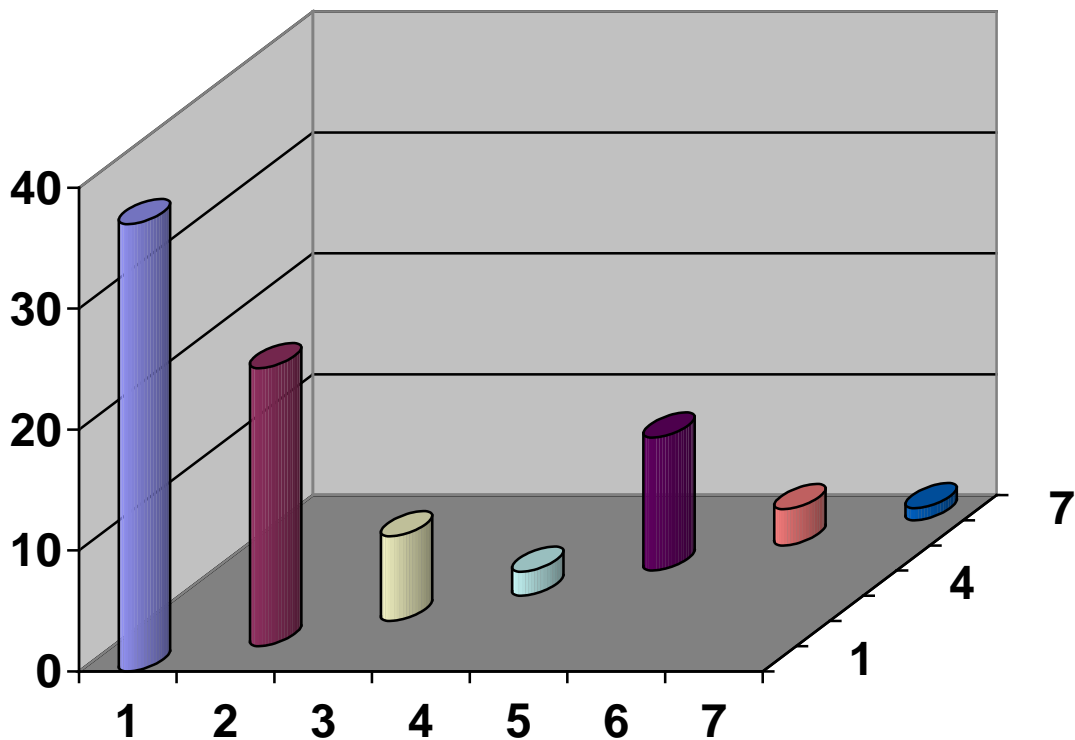

1. ქოთანი – 37; 2. ღერგი – 23; 3. კოჭობი – 7; 4. ჯამი – 2;
5. ბადია – 11; 6. ქილა – 3; 7. ღრუქუსლიანი ქილა – 1.
სულ: 78 ერთეული

II. ბრინჯაოს ნივთიები

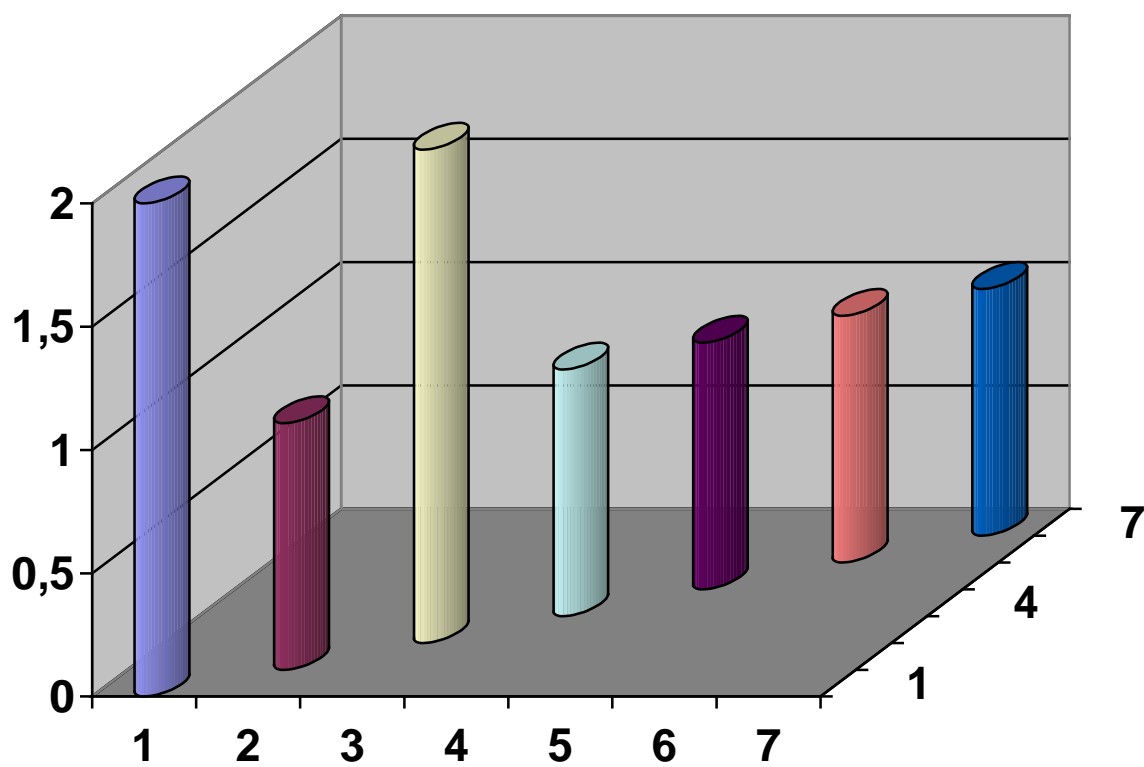

1. სატევარი – 2;
2. კვერთხისმაგვარი ნივთი – 1;
3. ლანცეტისებური იარაღი – 2;
4. სამაჯური – 1;
5. საკინძი – 1;
6. ფირფიტა – 1;
7. კაპარჭი – 1.

სულ: 9 ერთეული

III. ოქროს ნივთიერება

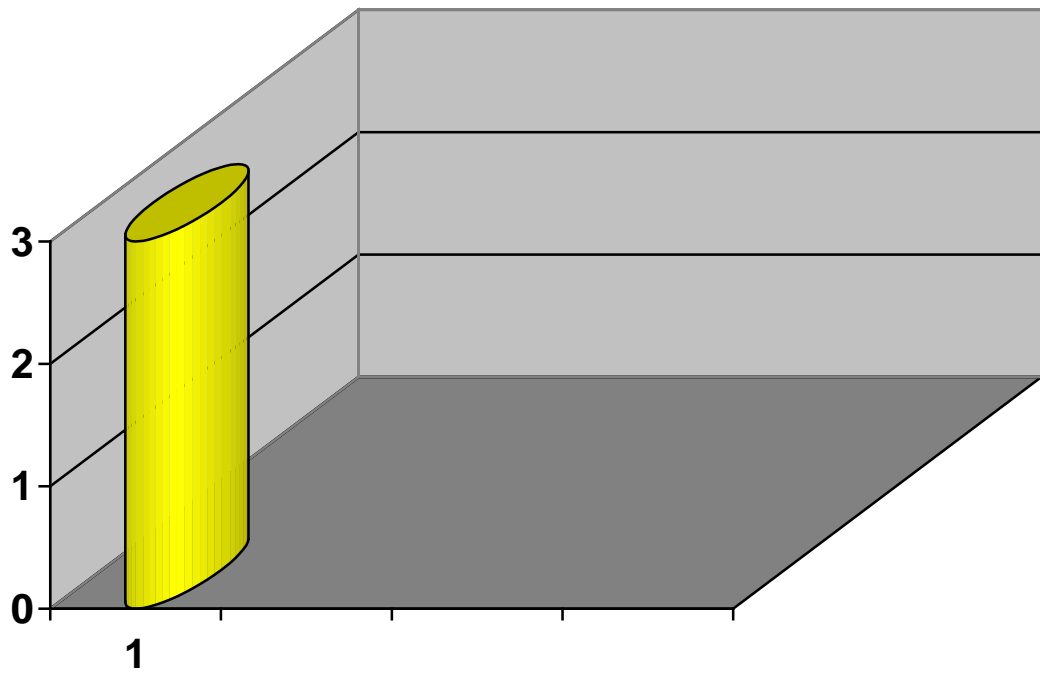

1. მძივის გარსაკრავი ფირფიტოვანი – 3

IV. მძივები

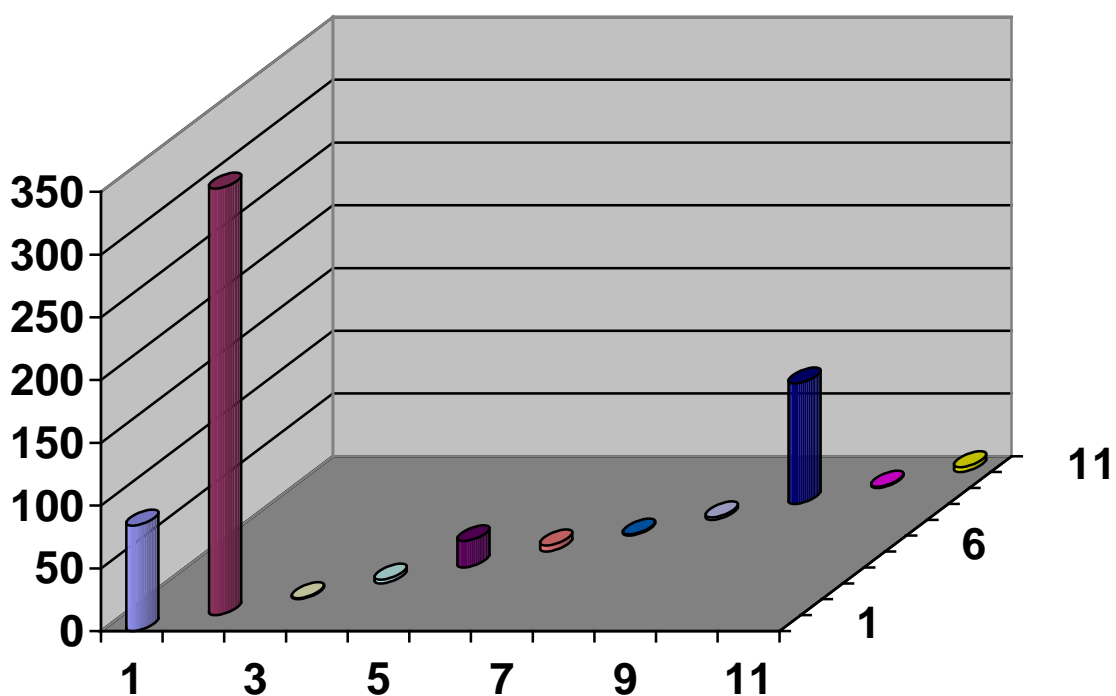

1. ლითონის (ბრინჯაო?) – 3; 2. სარდიონის – 340;
3. სარდიონის საკიდი – 1; 4. სარდონიქსის – 3; 5. კვარცის ჯგუფის – 21;
6. ქალცედონის ჯგუფის – 5; 7. გიშრის – 1; 8. მინის – 2;
9. გაუმჭვირვალე მინის – 96; 10. გაუმჭვირვალე მინის საკიდი – 1;
11. პოლიქრომული მინის – 4.

სულ: 519 ცალი და 39 ფრაგმენტი

V. საბეჭდავები

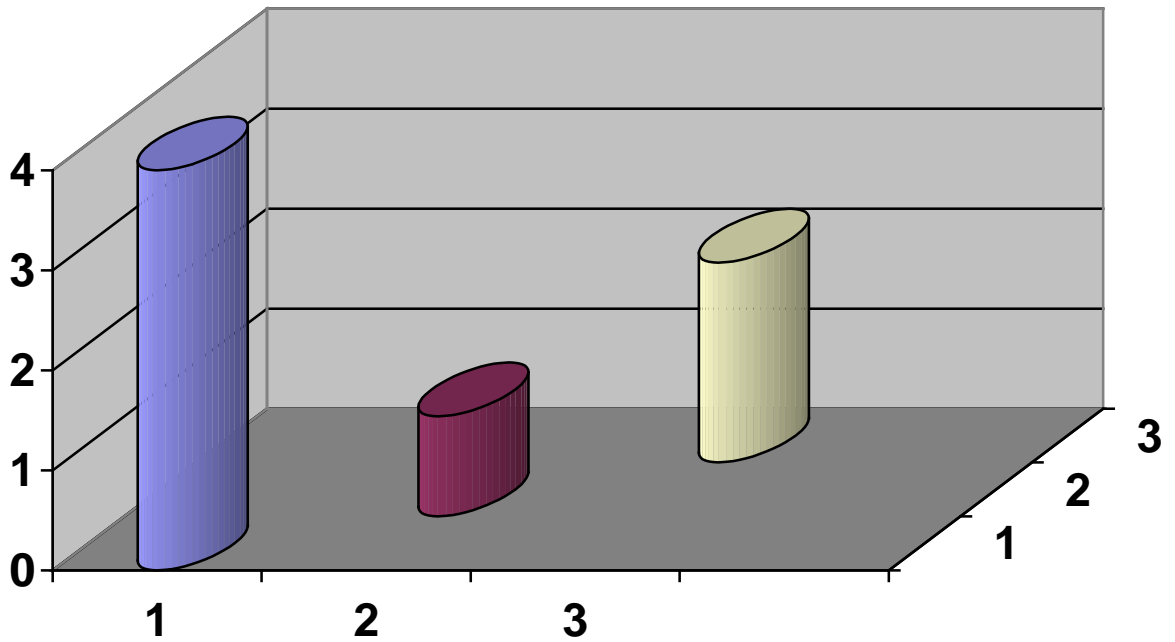

1. გაუმჭვირვალე მინის – 4; 2. მძივი – საბეჭდავი, მინის – 1;
3. მძივი – საბეჭდავი, გაუმჭვირვალე მინის – 2.

სულ: 7 ცალი

VI. ისრისპირები

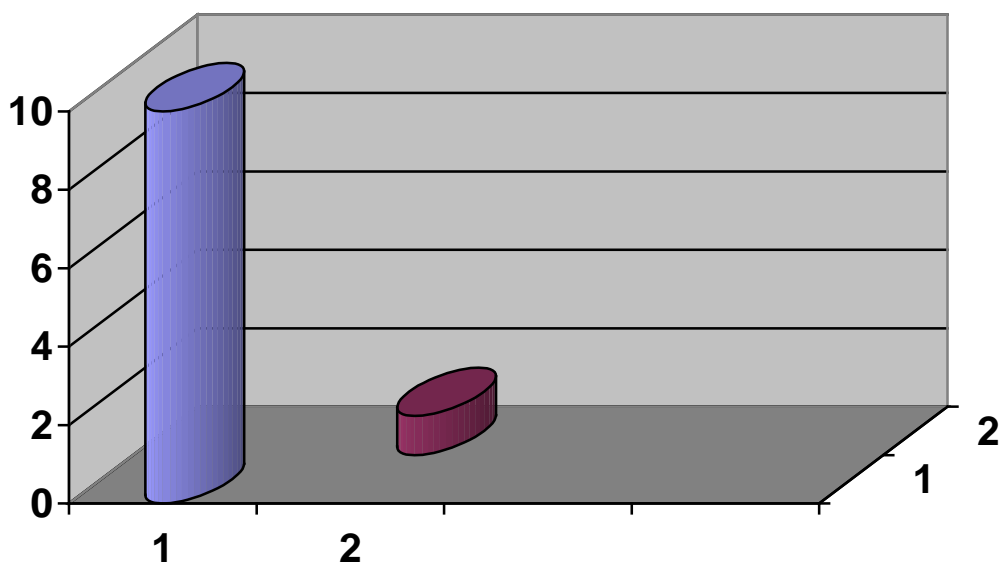

1. ობსიდიანის – 10; 2. კაჟის – 1

სულ: 11 ცალი

VII. ქვის ნივთები

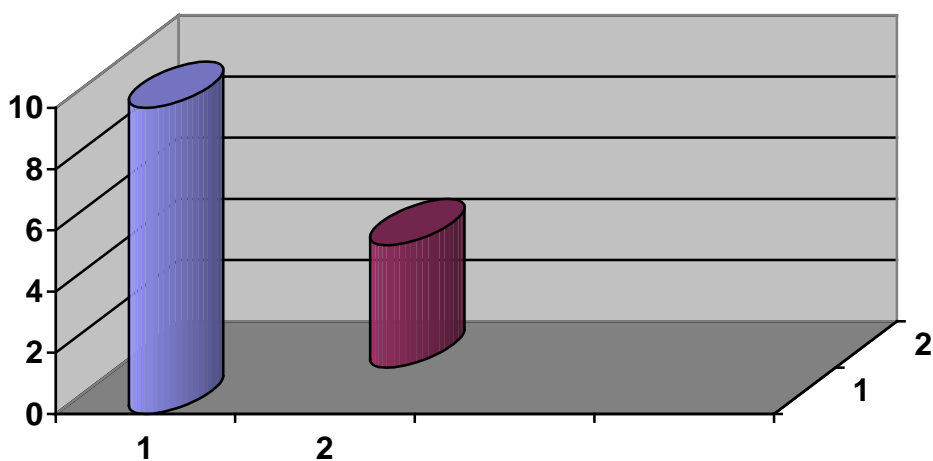

1. სალესი ქვები და ხელსაფქვავეები – 10; 2. გაურკვეველი დანიშნულების ნივთები – 4.

სულ: 14 ცალი
VIII. კვლის ნივთები

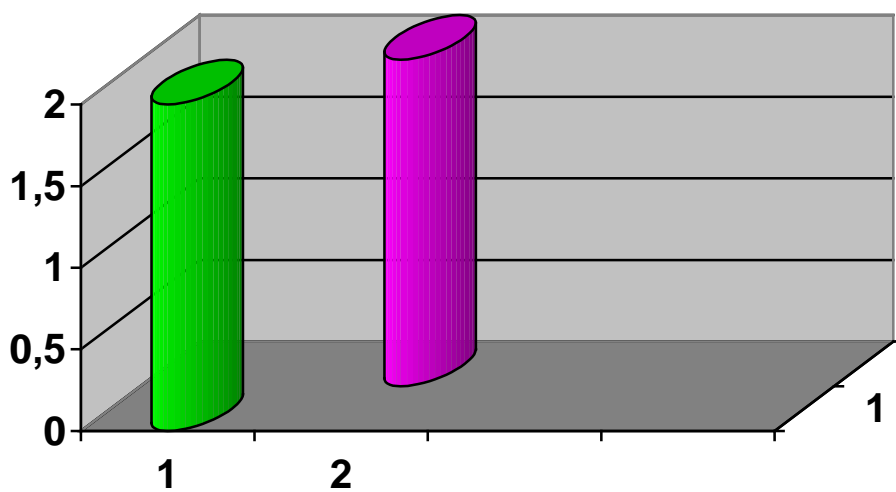

1. ფირფიტისებური ფორმის – 2; 2. ლანცეტისებური იარაღის ტარი – 2
სულ: 4 ცალი

IX. ობსიდიანი

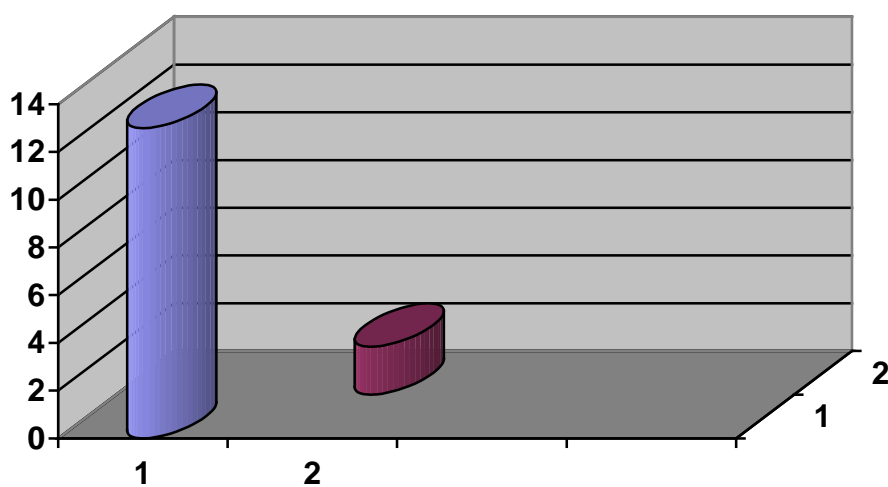

1. დაუმუშავებული ანატაკეცები – 13; 2. იარაღი – 2
სულ: 15 ცალი

სამარხების ზედაპირულ ფენაში აღმოჩნდა:

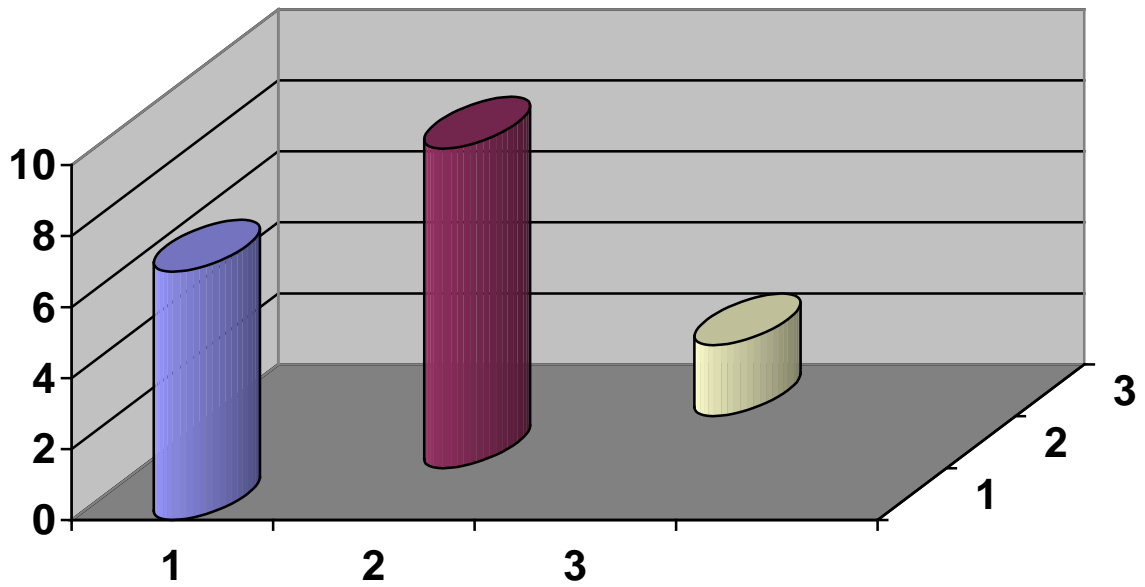

1. თიხის ჭურჭლის ფრაგმენტები – 7 ც
2. ობსიდიანის დაუმუშავებელი ანატაკეცები – 9 ც
3. ობსიდიანის იარაღი – 2 ც

საერთო სტატისტიკა

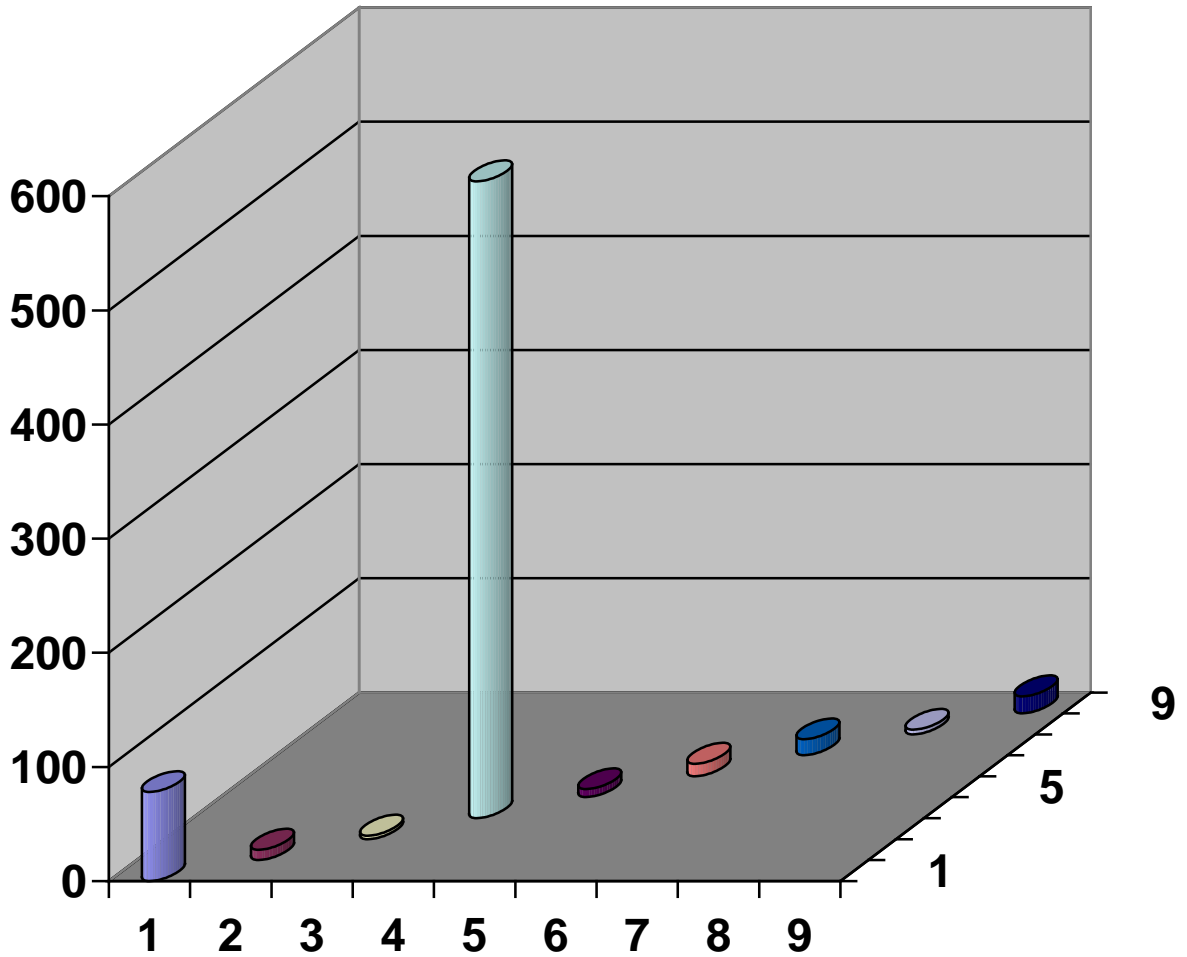

1. კერამიკა – 78; 2. ბრინჯაო – 9; 3. ოქრო – 3;
4. მძივები – 558; 5. საბეჭდავები – 7; 6. ისრისპირები – 11;
7. სალესი ქვები და ხელსაქვავები – 14; 8. ძვლის იარაღი – 4;
9. ობსიდიანი – 15.