

საქართველოს კულტურული
მემკვიდრეობის ძეგლები



№ 2

2002~



სიძველეთა დაცვისა და შესწავლის ცენტრი
Centre for Preservation and Studies of Antiquities

კულტურული ანთროპოლოგიის განვითარების
საერთაშორისო ფონდი
Cultural Anthropology Development International Foundation

საქართველოს კულტურული მემკვიდრეობის
ძეგლები

№2

Monuments of Georgian Cultural Heritage

№2

თბილისი

2002

**გოდერძი ნარიმანიშვილი, ზურაბ მახარაძე,
ნინო შანშაშვილი**

სამხრეთ საქართველოს მილსადენის ტრასის წალკის რაიონის
მონაკვეთზე 2002 წლის სექტემბერში ჩატარებული
სამუშაოების (II ეტაპი) ანგარიში

X X X

გოდერძი ნარიმანიშვილი

თრიალეთის არქეოლოგიური ექსპედიციის მიერ 2002 წლის
ოქტომბერ-ნოემბერში ჩატარებული საველე კვლევა-ძიების წინასწარი
ანგარიში

კულტურული ანთროპოლოგიის განვითარების საერთაშორისო ფონდის ბაზაზე, ა(ა)იპ სიძველეთა დაცვისა და შესწავლის ცენტრმა 2024 წლიდან განაახლა კრებულების სერიის „საქართველოს კულტურული მემკვიდრეობის ძეგლები“ გამოცემა.

„საქართველოს კულტურული მემკვიდრეობის ძეგლების“ პირველი ნომერი გამოიცა 2004 წელს, რომელშიც დაიბეჭდა გ. ნარიმანიშვილის და ს. მარგიშვილის მონოგრაფია „ალგეთის ხეობის ანტიკური ხანის არქეოლოგიური ძეგლები“. განახლებული გამოცემის ძირითად მიზანს წარმოადგენს საქართველოს ტერიტორიაზე ჩატარებული საველე კვლევა-ძიების დოკუმენტური ანგარიშების სრული ვერსიების პუბლიკაცია. ჟურნალში გამოქვეყნდება როგორც მიმდინარე გათხრების, ისე არქივებში დაცული დოკუმენტური ანგარიშები.

ჟურნალში ნაშრომის გამოქვეყნება შეუძლიათ საქართველოს ტერიტორიაზე ჩატარებული არქეოლოგიური სამუშაოების შესაბამისი „ნებართვის“ მფლობელ პირებს, ექსპედიციების ხელმძღვანელებს, პროექტის ავტორებს. ჟურნალში ასევე დაიბეჭდება კულტურული მემკვიდრეობის დაცვისა და შესწავლასთან დაკავშირებული სამეცნიერო ნაშრომები.

წინამდებარე პუბლიკაცია წარმოადგენს წალკის მუნიციპალიტეტის ტერიტორიაზე 2002 წელს ჩატარებული არქეოლოგიური გათხრების დოკუმენტურ ანგარიშს. საველე სამუშაოები მიმდინარეობდა კომპანია BP-ის დაკვეთით. საველე სამუშაოებს აწარმოებდა ოთარ ლორთქიფანიძის არქეოლოგიის ინსტიტუტის თრიალეთის არქეოლოგიური ექსპედიცია (ხელმძღვანელი გ. ნარიმანიშვილი).

მთ. რედაქტორი

გოდერძი ნარიმანიშვილი

სარედაქციო საბჭო:

ამირანაშვილი ჯუანშერი

მელიქიშვილი ლია

კვაჭაძე მარინე

მინდიაშვილი გიორგი

შანშაშვილი ნინო

ISBN 99928-0-794-6

ISBN 99928-0-795-4

© ა(ა)იპ სიძველეთა დაცვისა და შესწავლის ცენტრი

სარჩევი

გოდერძი ნარიმანიშვილი, ზურაბ მახარაძე, ნინო შანშაშვილი

სამხრეთ საქართველოს მილსადენის ტრასის წალკის რაიონის მონაკვეთზე

2002 წლის სექტემბერში ჩატარებული სამუშაოების (II ეტაპი) ანგარიში ----- 5

გოდერძი ნარიმანიშვილი

თრიალეთის არქეოლოგიური ექსპედიციის მიერ 2002 წლის

ოქტომბერ-ნოემბერში ჩატარებული საველე კვლევა-ძიების წინასწარი ანგარიში ----- 115

გოდერძი ნარიმანიშვილი, ზურაბ მახარაძე,

ნინო შანშაშვილი

სამხრეთ საქართველოს მილსადენის ტრასის წალკის რაიონის მონაკვეთზე 2002 წლის სექტემბერში ჩატარებული არქეოლოგიური სამუშაოების (II ეტაპი) ანგარიში

I. წალკის არქეოლოგიური კვლევის ისტორია

წალკის არქეოლოგიური შესწავლა XIX საუკუნის 70-იანი წლებიდან დაიწყო.

1876 წელს სოფ. ალექსანდერსჰილფში ამ სოფლის მკვიდრმა, შემდგომში საიმპერატორო მოსკოვის არქეოლოგიური საზოგადოების კავკასიის განყოფილების წევრმა, დავით შულცმა არქეოლოგიური გათხრები აწარმოა სოფლის მიდამოებში და სოფ. გუნია-ყალასთან. მიმოიხილა ბარმაქსიზის (დღევანდელი ქ.წალკა) მიდამოები, სადაც მისი აზრით საყურადღებო ძეგლებს მიაკვლია. მოპოვებული მასალები გადასცა ა.კომაროვს [Шульц, 1907, გვ.3]

1881 წელს სოფ. ავრანლოს სკოლის მასწავლებელმა ა. იოაკიმოვმა აღწერა წალკის არქეოლოგიური ძეგლები და ნაწილობრივ გამოაქვეყნა მოპოვებული ინფორმაცია [Иоакимов. 1882 გვ. 7-9]. სოფ. წინწყაროსთან მან მიაკვლია სამაროვანს. აქვე აკრიფა ობსიდიანის იარაღები. მასალები გამოაქვეყნა ა.უვაროვმა [Уваров. 1887 გვ. LXXXV, ტაბ. XXXIX].

1881 წელს V არქეოლოგიურ ყრილობაზე ა. უვაროვმა აჩვენა იოაკიმოვის მიერ მოპოვებული იარაღები და თიხის ჭურჭლები [Уваров. 1887]. სოფ. ავრანლოსთან კი იოაკიმოვმა ციკლოპური ნაგებობა დააფიქსირა, რომელთანაც კაჟის ისრისპირი და სხვა ნივთები აღმოუჩენია [Уваров. 1882]

XIX ს-ის 80-იან წლებში ა.უვაროვმა ყურადღება მიაქცია მდ. ხრამის ხეობაში არსებულ ბუნებრივ გამოქვაბულებს და თრიალეთში აღმოჩენილ ობსიდიანის მრავალრიცხოვან იარაღ-ანატკეცებს [Уваров. 1887 გვ. LXXXV, ტაბ. XXXIX].

დიდი მნიშვნელობა ჰქონდა V არქეოლოგიურ ყრილობას, რომელიც თბილისში გაიმართა 1881 წელს. მრავალ საკითხთან ერთად ამ რაიონში არსებული ქვის ხანის ძეგლების და ე.წ. ციკლოპური ნამოსახლარების შესწავლის აუცილებლობის საკითხიც დადგა. იმ საკითხთა სიაში, რომელთა შესახებაც ყრილობისათვის დამატებითი ინფორმაციის მიწოდება იქნებოდა სასურველი, რიგით მეთერთმეტე იყო საკითხი მეგალითური ძეგლების შესწავლის შესახებ კავკასიაში [Труды 1887, გვ. VII].

1889 წელს ი. ჭავჭავაძემ აღნიშნა წალკაში აღმოჩენილი არქეოლოგიური მასალის უაღრესად დიდი ისტორიული მნიშვნელობა [მუმლაძე, 2002, გვ. 98].

1896 წელს არქეოლოგიურ გათხრებს წალკაში აწარმოებდა ე.თაყაიშვილი. მან სოფ. კარიაკში, ხაჩკოვში, ბაიბურთში, სარვანსა და ბეშთაშენში სხვადასხვა ეპოქის რამდენიმე სამარხი გათხარა [Такаишвили. 1896; ჩარკვიანი 2002]. შემდგომში მან არაერთხელ მოაწყო ექსპედიცია წალკაში.

1903 წელს სოფ. წინწყაროს მასწავლებელმა ს. კორხანიდომ შეისყიდა არქეოლოგიური ნივთები და მოსკოვის საიმპერატორო არქეოლოგიური საზოგადოების კავკასიის განყოფილებას წერილი და მასალა გაუგზავნა. იგი იტყობინებოდა, რომ ერთ-ერთი ტბის ნაპირას წარმართული ხანის სამაროვანი აღმოაჩინა, სოფ. წინწყაროსთან ყორღანი, სოფ. გუნია ყალასთან კი - ციკლოპური ნაგებობის ნაშთები [Грен, 1907 გვ. 44]. აღმოჩენის ადგილის შესასწავლად მივლინებული იქნა ა. გრენი. მან სოფ. ბეშთაშენის, შეპიაკის, წინწყაროს და გუნია-ყალას მიდამოების მიმოიხილვისას მიაკვლია ქვის ხანის სადგომებს, შეაგროვა ობსიდიანის იარაღები, ყურადღება მიაქცია გუნია-ყალას „ციკლოპურ“ გალავანს, მიუთითა აქვე არსებულ მეგალითურ ძეგლზე და სამარხებზე [Грен. 1907].

1913 წელს გამოქვეყნებულ ნაშრომში **"Археологические экскурсии, разыскания и заметки"** ე. თაყაიშვილმა ნარდევანის ციხე აღწერა, როგორც **"настоящая циклопическая постройка"** [Такаишвили, გვ. 36,37], სოფ. წინწყაროსთან კი აღნიშნული აქვს ყორღანი, რომელზეც ეკლესიის ნანგრევები იდგა [Такаишвили. გვ. 22].

XX საუკუნის 20-იანი წლებიდან თრიალეთის მეგალითური ძეგლების კვლევას იწყებს ლ. მელიქსეთ-ბეგი. 1924 წელს იგი ექსპედიციას აწყობს აღბულახსა (თეთრიწყარო) და წალკაში; 1929 წელს – ჯავახეთსა და წალკაში; 1932 წელს – ტაბაწყურის რაიონსა და წალკაში; 1935-36 წლებში აგრძელებს სამუშაოებს წალკის რაიონში. ამ უკანასკნელი ექსპედიციის დროს გათხრილი იქნა სოფ. შეპიაკსა და სოფ. სანომერს შორის არსებული მენჰირი-ვეშაპი [მელიქსეთ-ბეგი. 1938].

განსაკუთრებული მნიშვნელობა ჰქონდა XX საუკუნის 30-40-იან წლებში ჩატარებულ სამუშაოებს, რომელიც ხრამჭესის მშენებლობასთან იყო დაკავშირებული.

მშენებლობის ზონაში არსებული კულტურული მემკვიდრეობის ძეგლების გადარჩენის მიზნით საქართველოს ხელოვნების საქმეთა სამმართველოსთან არსებულ კულტურის ძეგლთა დაცვის განყოფილებასთან შეიქმნა კომპლექსური ექსპედიცია, რომლის არქეოლოგიურ რაზმს ბ. კუფტინი ხელმძღვანელობდა.

წალკის წყალსაცავის მშენებლობასთან დაკავშირებით ბორის კუფტინმა წალკის რაიონში არაერთი პირველხარისხოვანი ძეგლი შეისწავლა. ამ მონაცემების საფუძველზე მის მიერ პირველად იქნა შემუშავებული კავკასიის ბრინჯაოს ხანის არქეოლოგიური ძეგლების პერიოდიზაცია და ქრონოლოგია, გამოვლენილ იქნა ახალი არქეოლოგიური კულტურები.

პირველ რიგში აღსანიშნავია ტომის ბელადთა თუ მეფეთა დასაკრძალავი გრანდიოზული ყორღანები, რომელთა დარბაზებში მანამდე უცნობი, მდიდრული და უნიკალური მასალა აღმოჩნდა. ძვ. წ. II ათასწლეულის I ნახევრით დათარიღებული ყორღანებიდან მომდინარე ოქროს და ვერცხლის სამკაულებმა, შტანდარტებმა, ჭურჭლებმა, ვერცხლის და ბრინჯაოს იარაღმა, შავპრიალა და მოხატულმა კერამიკამ საფუძვლიანად დაიმკვიდრა ადგილი არა მხოლოდ კავკასიის, არამედ მსოფლიო კულტურის საგანძურში.

თრიალეთის (წალკის) არქეოლოგიური ექსპედიცია (ხელმძღვ. ბ. კუფტინი) სავსე სამუშაოებს აწარმოებდა 1936-1940 და 1947-1948 წლებში.

არქეოლოგიურად შესწავლილი იქნა პალეოლითური ძეგლები (ქ.წალკის მიდამოებში); ადრებრინჯაოს ხანის ნამოსახლარები (ბეშთაშენი, ოზნი), სამარხები (დაშ-ბაში, ოზნი, ბარმაქსიზ (წალკა) - მანგლისის გზაზე) და ყორღანები (№№IV, X, XI, XII, XIII, XIX, XXII, XXIV, XXV, XXVII, XL, XLVI); შუაბრინჯაოს ხანის ყორღანები (№№ I-IX, XIV-XVIII, XXIII, XXVIII - XXXI, საბიდახჩას №5, XXXII - XXXIX, XII - XLV); გვიანბრინჯაო-რკინის ხანის ნამოსახლარები (ბეშთაშენი) და სამაროვნები (ბეშთაშენი, ბაიბურთი, სანთა, წინწყარო, დარაკოვი, თაქ-ქილისა, ოზნი, ავრანლო); ძვ.წ. V - ახ.წ. IV ს-ის სამაროვნები (ბეშთაშენი, კარიაკი, დაშ-ბაში, კუმჩი, ნერონ-დერესი). ბ.კუფტინის მიერ გათხრილი ძეგლების ერთი ნაწილი გამოქვეყნებულია **[Куфтин. 1941; Куфтин. 1948; Жоржикашвили, Гогадзе. 1974; მენაბდე, დავლიანიძე. 1968; გოგაძე. 1969; გაგოშიძე 1982]**, ნაწილი კი საქართველოს სახელმწიფო მუზეუმის თრიალეთის ფონდშია დაცული.

1947 წელს ივ. ჯავახიშვილის სახ. ისტორიის ინსტიტუტის ექსპედიციამ გ. გობეჯიშვილის ხელმძღვანელობით გათხრები ჩაატარა სოფ. გუნია-ყალასთან და სოფ. ხადიკთან [ი. გრძელიშვილი.1950; ი. გრძელიშვილი. 1954].

1957 წელს თრიალეთში მუშაობა დაიწყო თბილისის სახელმწიფო უნივერსიტეტისა და საქართველოს ხელოვნების მუზეუმის გაერთიანებულმა ექსპედიციამ (ხელმძღვ. ო.ჯაფარიძე). 1958 წელს ექსპედიციამ იმუშავა ზემო წალკასა და ტაბაწყურის ტბის მიდამოებში [ჯაფარიძე. 1960; ჯაფარიძე. 1969]. ზემო წალკაში, ტაბაწყურისაკენ მიმავალი გზის პირას, ადგილ საბიდ-ახჩაზე გაითხარა ხუთი ყორღანი [ჯაფარიძე. 1960].

1963-1986 წლებში წალკაში მუშაობდა ივ.ჯავახიშვილის სახ. ისტორიის, არქეოლოგიისა და ეთნოგრაფიის ინსტიტუტის ხრამის ხეობის არქეოლოგიური ექსპედიცია (თავდაპირველად ნ. ბერძენიშვილის, შემდეგ მ. გაბუნიას ხელმძღვ-ით). ექსპედიციის ძირითად მიზანს ქვის ხანის ძეგლების კვლევა წარმოადგენდა [ბერძენიშვილი. 1963; გაბუნია. 1965; გაბუნია. 1972; გაბუნია. 1976; **Габунія. 1974; Габунія. 1981; Габунія. 1991]**.

1989 წლიდან დღემდე წალკის რაიონში სამუშაოებს აწარმოებს არქეოლოგიური კვლევის ცენტრის წალკა-თრიალეთის არქეოლოგიური ექსპედიცია (ხელმძღვ. გ. ნარიმანიშვილი). ექსპედიციის ძირითად მიზანს წარმოადგენს რაიონის ტერიტორიაზე არსებული „ციკლოპური“ ნამოსახლარების და სიმაგრეების აღნუსხვა, ფიქსაცია, ქრონოლოგიის და ტიპოლოგიის გარკვევა. პარალელურად მიმდინარეობს ახალმშენებლობების დროს გამოვლენილი ან ბუნებრივი პროცესების შედეგად დაზიანებული ძეგლების შესწავლა. 1998 წლიდან ინტენსიურად მიმდინარეობს წალკის წყალსაცავის ტერიტორიაზე გამოვლენილი ძეგლების კვლევა-ძიება.

მკვლევართა და მოგზაურთა განსაკუთრებულ ყურადღებას ყოველთვის იქცევდა წალკის რაიონში მდებარე ე.წ. ციკლოპური ციხე-სიმაგრეები და ნამოსახლარები. მიუხედავად ამისა შეიძლება ითქვას, რომ ისინი ერთ-ერთი ყველაზე ნაკლებად შესწავლილი არქეოლოგიური ძეგლების რიცხვს განეკუთვნებიან არა მხოლოდ კავკასიაში, არამედ ასეთი ძეგლების გავრცელების არაღმშობ. განსხვავდებიან რა ხმელთაშუაზღვისპირეთის მეგალითური ნაგებობებისაგან, ცენტრალური ანატოლიის ამ ტიპის ძეგლებთან ერთად ერთ, თავისებურ და ერთგვაროვან კულტურულ არეალს ქმნიან.

წალკა-თრიალეთის ექსპედიციამ გათხრები ჩაატარა საბეჭდავის (ელი-ბაბა), ბეშქენაშენის (ბეშთაშენი), კნოლეს და უწყლოს (სანთა) „ციკლოპური“ ნამოსახლარებზე და სიმაგრეებზე. დღეისათვის ცნობილი ამ ტიპის ყველა ძეგლი (ბარეთი, კარიაკი, საბეჭდავი, კნოლე, ბეშქენაშენი, ზემო ბეშქენაშენი, ლიპი, უწყლო, კოხაჯი, თეზი, ცრიცი, ხევდრმა, ლოშო) აიგეგმა და აიზომა არქიტექტურულად, ტოპოგრაფიულად, გამოყენებული იქნა აეროარქეოლოგიური მეთოდები.

სოფ. ბეშთაშენთან მიკვლევულ იქნა ძველი ქვის ხანის და მეზოლითური ეპოქის ღია ნასადგომეები.

სოფ. აგრანლოსთან დაფიქსირდა ადრებრინჯაოს ხანის მძლვარი ნამოსახლარი და გვიანი ბრინჯაოს ხანის გორანამოსახლარი.

სოფ. ბეშთაშენთან და სოფ. სანთასთან გაითხარა შუა ბრინჯაოს ხანის ყორღანები.

გვიანი ბრინჯაოს ხანის გორანამოსახლარი აღმოჩნდა სოფ. რეხასთან, მდ. ქციის მარჯვენა ნაპირზე.

გვიანბრინჯაოს ხანის ველზე გაშლილი ნამოსახლარები სოფ. კარიაკთან და სოფ. სანთასთან (წყალსაცავის ფსკერზე) მდებარეობენ.

გვიანბრინჯაო-რკინის ხანის სამაროვნები გაითხარა კნოლეს ნამოსახლართან, სოფ. ბეშთაშენთან და წყალსაცავის ფსკერზე.

ძვ.წ. IV-I სს. მრავალფენიანი ნამოსახლარი და სამაროვანი სოფ. ბეშთაშენთან, „ციკლოპური“ ნამოსახლარის სამხრეთით, მდინარის მარჯვენა ნაპირზე იქნა შესწავლილი.

შუასაუკუნეების ხანის ნამოსახლარის ნაშთები გაითხარა სოფ. ბეშთაშენთან, გარყლუპის და სამეხრეოს ნასოფლარებზე.

ექსპედიციის განსაკუთრებული ყურადღების საგანია წალკის წყალსაცავის ტერიტორია. როგორც აღვნიშნეთ, ამ მიდამოებში XX ს-ის 30-40-იან წლებში ინტენსიური გათხრები მიმდინარეობდა. მიუხედავად ამისა, როგორც ირკვევა, მრავალი ძეგლი შეუსწავლელი დარჩა.

წალკის წყალსაცავი სეზონური რეგულირებისაა, წყლის მინიმალური დონე ნოემბერ-მარტშია, რაც დროდადრო არქეოლოგიური ძეგლების გამოჩენას იწვევდა და ექსპედიცია შეძლებისდაგვარად სწავლობდა მათ.

1998 წელს წყლის დონის მკვეთრად დაცემის შედეგად რამდენიმე კვადრატული კმ. ფართობი გაშიშვლდა. გამოჩნდა არა მხოლოდ ბ.კუფტინის მიერ გათხრილი ყორღანები, არამედ სხვადასხვა ეპოქისა და ხასიათის ძეგლები.

მათ შორის აღსანიშნავია:

1. პალეოლითური ეპოქის მასალების კონცენტრაციის ორი პუნქტი. ერთი - X ყორღანის (ბ. კუფტინის ნუმერაცია) დასავლეთით 100 მ-ის დაცილებით, მეორე აი-ილიას მთის სამხრეთი ფერდის ძირში, ძველადვე არსებული, პატარა ტბის პირას მდებარეობს.

2. ადრებრინჯაოს ხანს ნამოსახლარის ნაშთები XV ყორღანის სამხრეთ-აღმოსავლეთით.

3. ძვ.წ. III ათასწლ. დასასრულის (ბედენური კულტურა) მიწაყრილიანი ყორღანი (XV ყორღანის ჩრდილო-აღმოსავლეთით).

ყორდანი გაუთხრელია. კრომლესის შიგნით მოქცეულ ფართობზე გაითხარა ამავე ეპოქის მდიდრული ორმოსამარხი. ძვირფასი ლითონის ნივთები აღმოჩენილია კრომლესის ქვაყრილშიც.

4. ამავე ეპოქის რთული კომპლექსი დადასტურდა წყალსაცავის ჩრდილოეთ ნაწილში. იგი შედგება ოთხკუთხა ნაგებობების, ქვაყრილიანი მცირე ბორცვებისა და კრომლესის ცენტრში აღმართული მენჰირისაგან (სპირალების და ზიკურატის ფორმის გამოსახულებებით). კომპლექსს დასავლეთის მხრიდან მძლავრი კედელი საზღვრავს.

5. ბედენური ეტაპის ქვაყუთები - X ყორდანის აღმოსავლეთით.

6. წყალსაცავის ფსკერზე 10-მდე გაუთხრელი ყორდანი აღმოჩნდა, რომელთა დიდი ნაწილი, როგორც ჩანს, შუა ბრინჯაოს ხანას განეკუთნება. ექვს გაუთხრელ ყორდანთან სარიტუალო-საპროცესიო გზები დადასტურდა. გზები ბაზალტის ქვებითაა ნაგები. მათი სიგრძე 20-300 მ-ს შორის მერყეობს. ეს აღმოჩენა უნიკალურია, აქამდე ასეთი სტრუქტურები აღწერილი არ ყოფილა. მხოლოდ ამ აღმოჩენამ გახადა შესაძლებელი სხვა, უკვე გათხრილ ყორდანებთან, მათ შორის ბ. კუფტინის მიერ წყალსაცავის ტერიტორიაზე გათხრილებთანაც, მიკვლეული ყოფილიყო სარიტუალო გზები.

7. გვიანბრინჯაო-რკინის ხანის ნამოსახლარი - I ყორდანის სამხრეთ-აღმოსავლეთით.

8. გვიანბრინჯაო-რკინის ხანის სამაროვნები: ა). I ყორდანის სამხრეთ-დასავლეთით. ბ). XLVII ყორდანის მიდამოებში. გ). XV ყორდანის ჩრდილოეთით. დ). წყალსაცავის დამბის ჩრდილოეთით, მდ.ხრამის მარცხენა ნაპირზე.

9. ძვ.წ. IV-III სს. სამაროვანი - XV ყორდანის სამხრეთ-დასავლეთით.

10. ახ.წ. III ს-ის ქვაყუთი - X ყორდანის სამხრეთით.

11. ადრეული და განვითარებული შუა საუკუნეების ნამოსახლარი შეპიაკის ნასოფლართან (სოფელი წყალსაცავის მშენებლობისას გაასახლეს).

ექსპედიციის მიერ მოპოვებული მასალები ინახება საქართველოს სახელმწიფო მუზეუმის თრიალეთის ფონდში.

ექსპედიციის მიერ ჩატარებული სამუშაოების ყოველწლიური ანგარიშები ინახება საქართველოს არქეოლოგიურ კომისიაში. ახალი აღმოჩენების შესახებ ინფორმაცია მოცემულია სხვადასხვა სტატიებსა და პუბლიკაციებში [ნარიმანიშვილი, შანშაშვილი. 1996; ნარიმანიშვილი, მახარაძე, ხიმშიაშვილი, შანშაშვილი 1996. ნარიმანიშვილი, შანშაშვილი. 1997; Narimanishvili, Shanshashvili 1997. **Нариманишвили, Шаншашвили**, 2000. Narimanishvili, Shanshashvili 2001 Narimanischvili, Schanschaschvili. 2001;

ლიტერატურის სია:

ბერძენიშვილი, 1963

ბერძენიშვილი ნ. ხრამის ხეობის პალეოლითური ძეგლები. მასალები საქართველოს და კავკასიის არქეოლოგიისათვის. ტ. III. თბ. 1963

გაბუნია, 1965

გაბუნია მ. ეძანის (ბარმაქსიზის) ეხში 1963-64 წელს წარმოებულ არქეოლოგიური გათხრების შედეგები. სამეცნიერო სესია მიძღვნილი 1964 წლის საველე არქეოლოგიური კვლევა-ძიების შედეგებისადმი. (მოკლე ანგარიშები). თბ.1965.

გაბუნია, 1972

გაბუნია მ. ხრამის ხეობის არქეოლოგიური ექსპედიციის მიერ 1971 წელს ჩატარებული არქეოლოგიური კვლევა-ძიების შედეგები. თბ. 1972.

გაბუნია, 1976

გაბუნია მ. თრიალეთის მეზოლითური კულტურა. თბ., 1976.

გაგოშიძე, 1982

გაგოშიძე ი. თრიალეთის სამაროვნები. კატალოგი - III ანტიკური ხანის სამაროვნები. თბ., 1982.

გძელიშვილი, 1950

გძელიშვილი ი., ხადიკის ყორღანი. საქ. სსრ მეცნიერებათა აკადემიის მოამბე. ტ. XI. №10. თბ. 1950 გვ. 697-704

გძელიშვილი, 1954

გძელიშვილი ი., ყორღანი თრიალეთში. საქ. სსრ მეცნიერებათა აკადემიის მოამბე. ტ. XV №1 1954 გვ. 49-56

ლომთათიძე, 1966

ლომთათიძე გ. ექვთიმე თაყაიშვილი, როგორც მოხრელი არქეოლოგი. აკადემიკოსი ექვთიმე თაყაიშვილი. ცხოვრება და მოღვაწეობა. თბ., 1966.

მელიქსეთ-ბეგი, 1934

მელიქსეთ-ბეგი ლ. თრიალეთ-წალკის მატერიალური კულტურის ნაშთებისა და ტოპონიმების შესწავლისათვის. (ხრამჭესის მშენებლობის გამო). მარქსისტული ენათმეცნიერებისათვის. ტფ., 1934. გვ. 27-44.

მელიქსეთ-ბეგი, 1938

მელიქსეთ-ბეგი ლ. მეგალითური კულტურა საქართველოში. თბ., 1938.

მენაბდე, დავლიანიძე, 1968

მენაბდე მ., დავლიანიძე ც., თრიალეთის სამაროვნები. კატალოგი. I. თბ., 1968.

მუმლაძე, 2002

მუმლაძე მ. არქეოლოგია ქართულ პერიოდიკაში (XIX ს-ის II ნახ. და XX ს-ის დასაწყ.). დისერტაცია ისტორიის მეცნიერებათა კანდიდატის ხარისხის მოსაპოვებლად. თბ. 2002.

ნარიმანიშვილი, შანშაშვილი 1996.

ნარიმანიშვილი გ., შანშაშვილი ნ., მახარაძე ზ., ხიმშიაშვილი კ., ციკლოპური ნამოსახლარების შესწავლისათვის. წელიწდეული II თბ. 1996

ნარიმანიშვილი, შანშაშვილი, 1997

ნარიმანიშვილი გ., შანშაშვილი ნ. თრიალეთის “ციკლოპური“ ნამოსახლარები ახალი არქეოლოგიური აღმოჩენების შუქზე. კავკასიის არქეოლოგია. უახლესი აღმოჩენები და პერსპექტივები. თბ.1997. გვ.29–31.

ნარიმანიშვილი, მინდიაშვილი და სხვ. 1998.

ნარიმანიშვილი გ., მინდიაშვილი გ., შანშაშვილი ნ., ახალაია ლ., ჭანიშვილი გ., მელიქიძე შ., თევზაძე ა., გლურჯიძე ბ., თრიალეთის „ციკლოპური, ნაგებობები. მასალები კომპიუტერული ბანკისათვის. ეროვნული კულტურული მემკვიდრეობის პროგრამა. ფონდი „ღია საზოგადოება–საქართველო,, თბ. 1998. გვ. 39–55

შანშაშვილი, ნარიმანიშვილი, 1996.

შანშაშვილი ნ., ნარიმანიშვილი გ. თრიალეთის ციკლოპური ნამოსახლარები. ძეგლის მეგობარი №4 (95). თბ. 1996 გვ. 44–52.

შანშაშვილი, ნარიმანიშვილი, 1998.

შანშაშვილი ნ., ნარიმანიშვილი გ., ციკლოპური ნამოსახლარების გათხრები წალკის რაიონში. კავკასიის არქეოლოგიური კონფერენცია. I. მოხსენებათა მოკლე შინაარსი. თბ. 1998. გვ. 35–36.

ჩარკვიანი, 2002

ჩარკვიანი მ. ექვთიმე თაყაიშვილის მიერ ჩატარებული საველე არქეოლოგიური სამუშაოები. ძიებანი. №9. 2002. გვ. 88-89

ჯაფარიძე, 1960.

ჯაფარიძე ო., არქეოლოგიური გათხრები თრიალეთში. 1957-58 წწ. თბ., 1960.

ჯაფარიძე, 1962.

ჯაფარიძე ო., თრიალეთის არქეოლოგიური ექსპედიცია 1961 წ. მუშაობის შედეგები. თბ., 1962

Габуня, 1974

Габуня М.К., Краткий отчет Триалетской поисковой археологической экспедиции, ПАИ в 1973 году, Тб.,1974, с. 7–8.

Габуня, 1981

Габуня М.К., Триалетская археологическая экспедиция, ПАИ в 1978 году, Тб.,1981, с. 28–34.

Габуня, 1991

Габуня М.К., Экспедиция Южногрозинского ущелья, ПАИ в 1986 году, Тб.,1991, с. 8–9.

Грен, 1907

Грен А., Отчёт по археологической поездке в Цинцаро (! Палеолитический каменный век на Цалке). Известия Кавказского отдела Московского Археологического Общества, т. II Тифлис, 1907

Жоржикашвили, Гогадзе, 1974

Жоржикашвили Л., Гогадзе Э., Памятники Триалети эпохи ранней и средней бронзы. Тб., 1974

Иоакимов, 1882

Иоакимов А. Я., Выписка из дневника археологических работ на Цалке. Изв. Кавк. Общ. Ист. и Археол., т. I в.1. Тифлис, 1882. стр.7–9

Куфтин, 1938–1940

Куфтин Б.А., Дневник работ цалкинской археологической экспедиции Отдела охраны памятников культуры управления по делам искусств при С.Н.К. Грузии под руководством проф. Б.А.Куфтина.

Куфтин, 1940

Куфтин Б.А. Археологические раскопки в Триалети. Тб.1940.

Куфтин, 1948

Куфтин Б.А. Археологические раскопки 1947 года в Цалкинском районе. Тб.1948.

Нариманишвили, Шаншашвили, 2000

Нариманишвили Г., Шаншашвили Н. Проблемы генезиса государства на Южном Кавказе в свете новейших археологических открытий в Цалка–Триалети. Международная научная конференция "Археология и этнография Кавказа". Баку, 2000. стр. 63–65

Такаишвили, 1896

Такаишвили Е. Отчёт Императорской Археологической Комиссии за 1896 год. СПб. 1896. стр.109–112.

Уваров, 1887

Уваров А.С. Об обсидиановых орудиях найдённых на р. Цалке А.Я. Иоахимовым. Труды Археологического Съезда в Тифлисе. 1887.

Шульц , 1907

Шульц Д.Б. Обзор могильников Закавказья и древние пути передвижения народов. Известия Кавказского Отделения Московского Археологического Общества. т. II Тифлис.1907.

Narimanishvili, Shanshashvili, 1997

Narimanishvili G., Shanshashvili N. The Cyclopean settlement sites of Trialeti in the light of new archaeological discoveries. Archaeology of Caucasus; new discoveries and perspectives. Tbilisi.1997. p.67-69.

Narimanishvili, Shanshashvili, 2001

Narimanishvili G., Shanshashvili N. Cyclopean settlements and the Ancient States of the South Caucasus (Diaukhi). Second International Congress on Black Sea Antiquities. Abstracts. Bilkent University, Ankara, Turkey. 2-9 September. 2001. p.71.

Narimanischvili, Schanschaschvili, 2001-a

Narimanischvili G., Schanschaschvili N. Zu den zyklopischen Siedlungen in Trialeti. Georgica. 24. Jahrgang 2001. p.5-34.

II. მილსადენის ტრასასთან დაკავშირებული სამუშაოები

წალკის რაიონზე გამავალი ენერგეტიკულ კორიდორში არქეოლოგიურად საინტერესო ოთხი ზონა დაფიქსირდა.

პირველი ზონაში ექცევა საბჭოთავის და კნოლეს ციკლოპური ნამოსახლარები. ეს ნამოსახლარები სოფ. ბეშათაშენის ჩრდილო-აღმოსავლეთით 2-2,5 კმ-ის დაცილებით მთა ელი-ბაბას ფერდობებზე და მიმდებარე ტერიტორიაზე მდებარეობენ.

მეორე ზონა სოფ. ბეშათაშენსა და სოფ. სანთას შორის, აი-ილიას მთის თხემზე და ფერდობებზე არსებული არქეოლოგიურ-არქიტექტორული კომპლექსის ტერიტორიას მოიცავს.

მესამე ზონა სოფელ სანთის სამხრეთით მდებარეობს. ეს ტერიტორია არქეოლოგიური შესწავლის ობიექტად XX ს-ის დასაწყისიდან იქცა.

მეოთხე ზონა სოფ. ხანდოს სამხრეთით, მდ. ქციის მარჯვენა ნაპირზე მდებარეობს. მიხედვად იმისა, რომ ჩემს მიერ მილსადენის ამ მონაკვეთზე რამდენიმე ყორღანი და მოზრდილი ნამოსახლარი იქნა დატანილი, ეს უბანი ვერ მოხვდა არქეოლოგიურად სენსიტიური ზონების რიცხვში იმ უბრალო მიზეზის გამო, რომ მილსადენის კომპანიის წარმომადგენლების თქმით ისინი ტრასის კორექტირებას უშუალოდ მშენებლობის დროს მოახდენდნენ.

რა თქმა უნდა ამით არ ამოიწურება წალკის რაიონის ტერიტორიაზე გამავალი მილსადენის ტრასაზე არსებული ძეგლები.

III. 2002 წლის სექტემბერში ჩატარებული სამუშაოები

BPGA-8

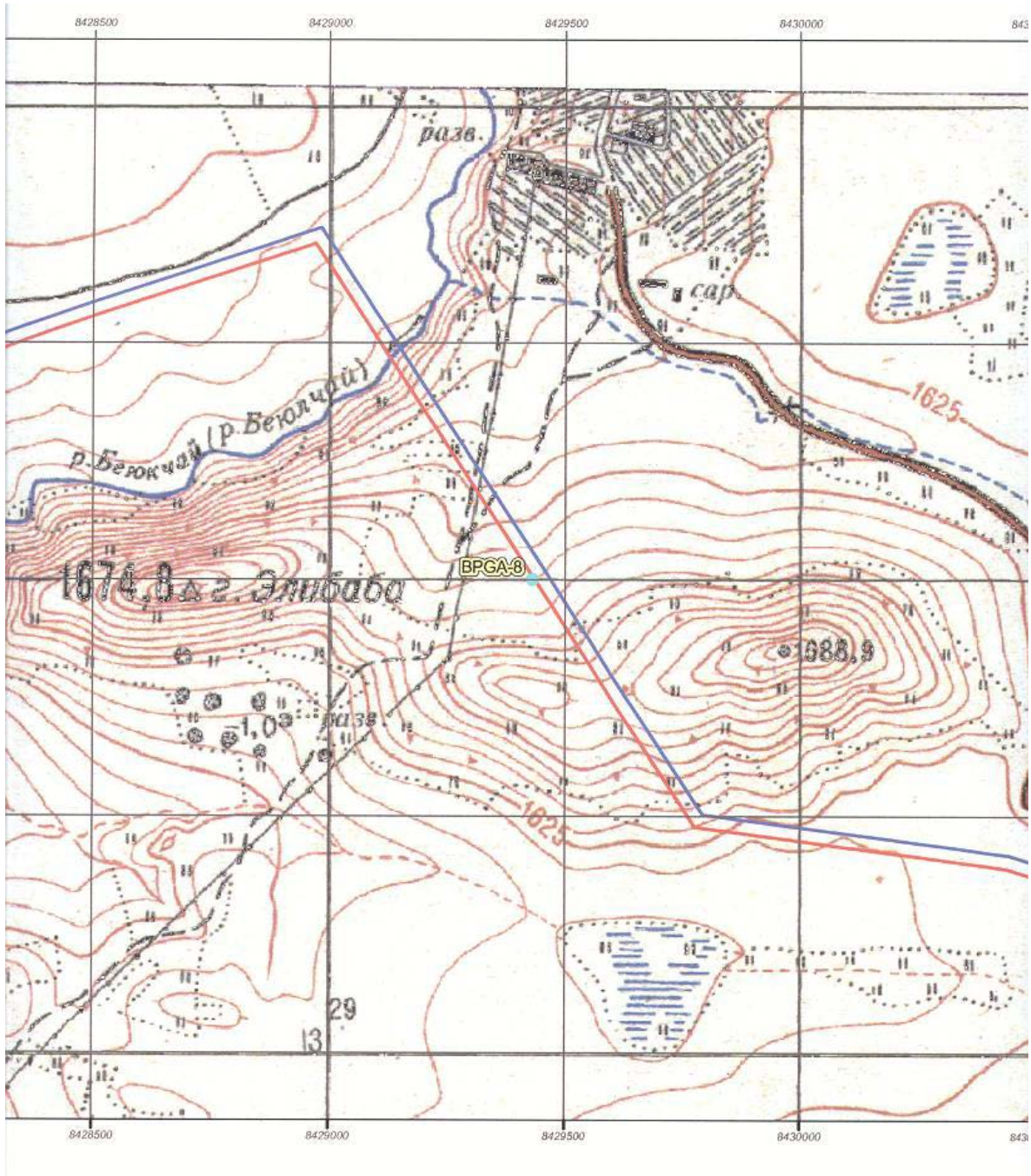

1. ელი-ბაბა. BPGA-8.



მდებარეობს სოფ. ბეშთაშენსა და სოფ. ბაშქოის შორის, ელი-ბაბას მთის ჩრდილოეთ ფერდობზე. ელი-ბაბას მთის თხემი და ფერდობები უკავია არქეოლოგიურ ძეგლს (საბეჭდავის „ციკლოპური“ ნამოსახლარი), რომელიც საქართველოს ძეგლთა დაცვის დეპარტამენტის მიერ „დაცვით ზონადაა“ გამოცხადებული. ისინი პირველად XX ს-ის 30-იან წლებში ბ. კუფტინმა აღმოაჩინა, მაგრამ სამუშაოები არ ჩატარებია. არქეოლოგიური გათხრები 1989 წელს დაიწყო და დღემდე გრძელდება. ძეგლების ტერიტორია გამოცხადებულია „დაცვით ზონად“, რომლის სიგრძეც აღმოსავლეთ-დასავლეთის ხაზზე 1200 მ ჩრდილოეთ-სამხრეთის ხაზზე 800 მ-ს უდრის.

„დაცვითი ზონის“ ტერიტორიაზე დღეისათვის ძვ.წ. XIV–VII სს. ორი „ციკლოპური“ ნამოსახლარი, ამავე პერიოდის სამაროვანი, შუა საუკუნეთა ნასოფლარი და ორი ეკლესიაა დაფიქსირებული.

მილსადენი ძეგლის აღმოსავლეთით 300 მ-ის დაცილებით გადის.

მილსადენის კორიდორის ეს მონაკვეთი სამ უბნად გაიყო, სადაც გავლებულ იქნა 12 თხრილი.

პირველი უბანი (თხრილი №№ 3,4,5,6,10,11) მილსადენის ტრასის სამხრეთ ნაწილში მდებარეობს.

I უბანი

თხრილი №3 (ტაბ. I)

06.09.02.

7×2 მ. სიღრმე – 0,6

8429378

4614106

შეესება – შავი მიწა, მოზრდილი ქვები.

გრუნტი – კლდე, ყვითელი თიხა.



თხრილში აღმოჩნდა:¹



1. სახვრეტი, ობსიდიანის, შავი ფერის, კვ.D2. (ტაბ. XXVI₃)
 2. ჭურჭლის ფრაგმენტები, თიხის, მოყავისფროდ გამომწვარი, კეცში ჩართულია ობსიდიანის ნამტვრევები, კვ. C2., 2 ფრაგმენტი.
- ეს მასალა გადაადგილებულია და in situ მდგომარეობაში არ იმყოფება.

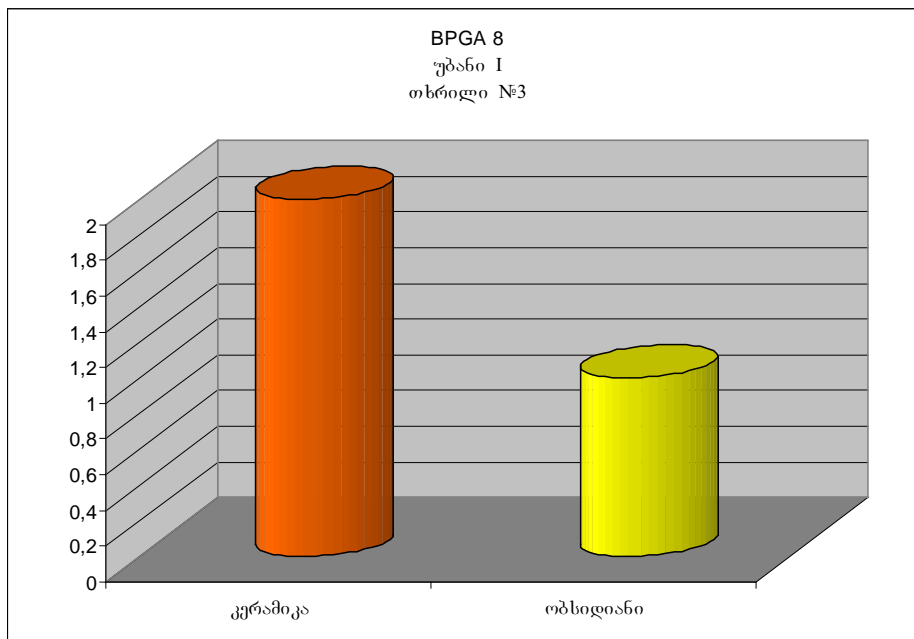

¹ რიგითი ნომერი ემთხვევა ნივთის საინვენტარო ნომერს.

თხრილი №4 (ტაბ. II)

05-06.09.02.

5×1,5მ. სიღრმე – 1მ.

8429403

4614096

შევსება – შავი მიწა.

გრუნტი – ყვითელი თიხა.



გრუნტში ჩატრილი იყო შავი მიწის ლაქები, საიდანაც მომდინარეობს მასალის უმრავლესობა.

თხრილში აღმოჩნდა:

3. ანატკეცის ფრაგმენტი, კაჟის, მცირე ზომის, კვ. A3-B3 საზღვარზე, 0,8 სიღრმეზე.

4. ჭურჭლის ფრაგმენტი, თიხის, მოყავისფროდ გამომწვარი, ობსიდიანისა და ქვიშის მინარევებით კეცში. კვ. A3., 0,5 მ სიღრმეზე.

5. ანატკეცი ობსიდიანის, დაუმუშავებელი. კვ. A3-B3 მიჯნაზე.

6. ჭურჭლის ფრაგმენტი, თიხის, მოყავისფროდ გამომწვარი, ქვიშის მინარევებით კეცში. კვ. A4., 0,6 მ სიღრმეზე.

7. ანატკეცი, ობსიდიანის, დაუმუშავებელი

7.ა. ანატკეცი, ობსიდიანის, წვრილი დამაბლაგვებელი რეტუშით ზურგის მხრიდან. კვ. A3-B3 მიჯნაზე, 0,8 მ სიღრმეზე, (ტაბ. II).

8. ჭურჭლის ფრაგმენტი, თიხის, მოყავისფროდ გამომწვარი, კვ. B1., 0,5 მ სიღრმეზე.

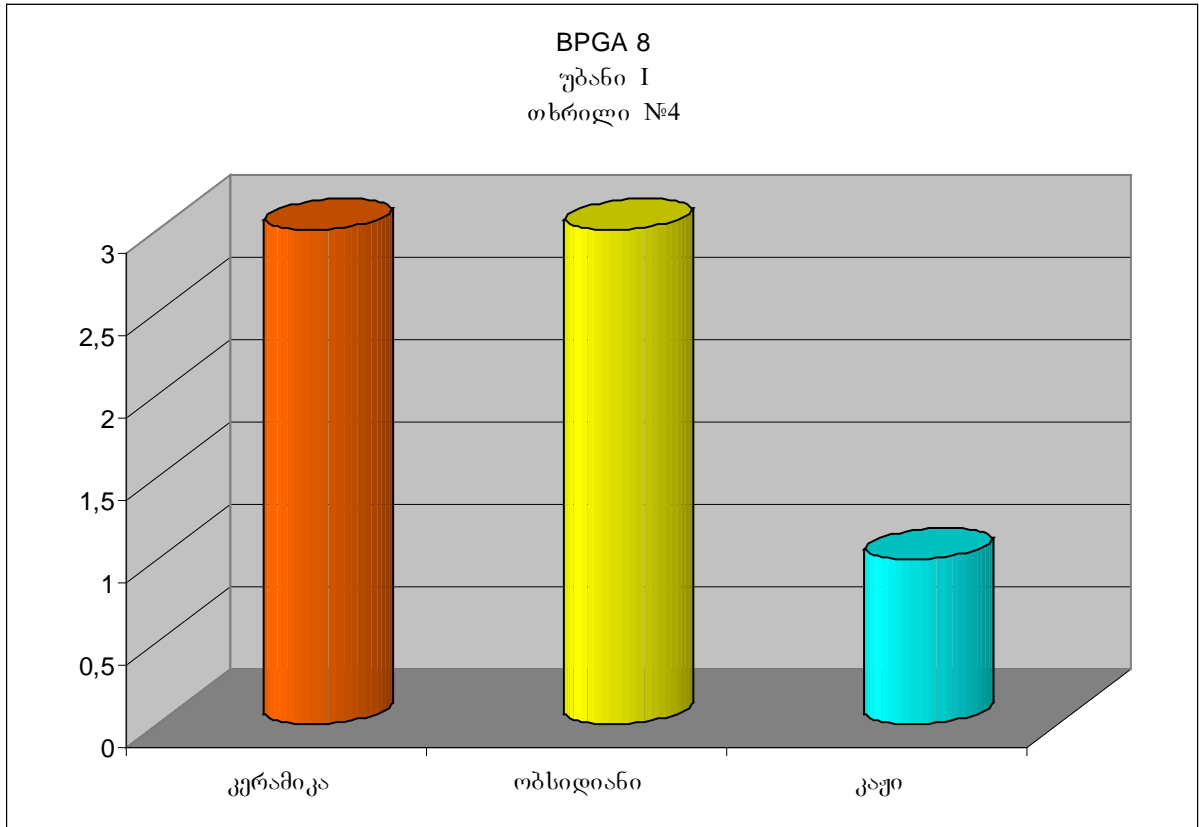

თხრილი №5 (ტაბ. III)

05-07.09.02.

5×1,7მ. სიღრმე – 0,75მ

8429377

4614083

შეესება – შავი მიწა.

გრუნტი – ყვითელი თიხა.



თხრილში აღმოჩნდა:

9. ჭურჭლის ფრაგმენტი, თიხის, მოყავისფროდ გამომწვარი, კვ. B2., 0,4 მ სიღრმეზე.

10. ანატკეცი, ობსიდიანის, შავი, მცირე ზომის, ამოღარული მუცლის მხრიდან. კვ. C2. 0,3 მ სიღრმეზე, (ტაბ. II₄)

11. ანატკეცი, ობსიდიანის, დაუმუშავებელი. კვ. D1., 0,4მ სიღრმეზე.

12. ანატკეცი, კაუის, დაუმუშავებელი. კვ. C2. 0,4მ სიღრმეზე.

13. საფხეკები, ობსიდიანის, ამოღარულ-ამობურცული მთელ პერიმეტრზე. კვ. C2. 1,1მ სიღრმეზე. 3 ერთეული (ტაბ. XXV₂, XXVI₁).

14. ანატკეცი, ობსიდიანის, კუთხისებური საჭრისი. კვ. E2. 0,3მ სიღრმეზე (ტაბ. XXV₇)

15. ანატკეცები, ობსიდიანის, დაუმუშავებელი. კვ. C2. 0,4მ სიღრმეზე. 3 ერთეული.

16. ანატკეცები, ობსიდიანის, დაუმუშავებელი. ა. დაუმუშავებელი ფირფიტა. კვ. A1. 0,45მ სიღრმეზე. 4 ერთეული (ტაბ. XXV₁₀).

17. ანატკეცი, ობსიდიანის, დაუმუშავებელი,

17ა. ანატკეცი რეტუშით, მასიური, მსხვილი ანამტკრევეებით მუცლის მხრიდან. კვ. A1. 0,45მ სიღრმეზე (ტაბ. XXIV₂)

18. ჭურჭლის ფრაგმენტი თიხის, მოყავისფროდ გამომწვარი, ორივე პირზე აქვს კონცენტრული ღარები. კვ. A1. 0,45მ სიღრმეზე.

19. ჭურჭლის ფრაგმენტები თიხის, კეცი მოშავო, ზედაპირი მოწითალო, მსხვილმარცვლოვანი ქვიშის მინარევეებით, ხელით ნაძერწი. კვ. A1. 0,45მ სიღრმეზე, 2 ფრაგმენტი.

20. ანატკეცები, ობსიდიანის, დაუმუშავებელი, ერთი ფირფიტისებურია. კვ. A2. 0,4მ სიღრმეზე. 2 ერთეული (ტაბ. XXV₅)

21. ანატკეცები, ობსიდიანის, ერთი წვრილი გამაფხიანებელი რეტუშით. კვ. A1. 0,3მ სიღრმეზე. 2 ერთეული.

22. ანატკეცი, ობსიდიანის, დაუმუშავებელი, კვ. A1. 0,4მ სიღრმეზე.

ეს მასალა გადაადგილებულია და in situ მდგომარეობაში არ იმყოფება.

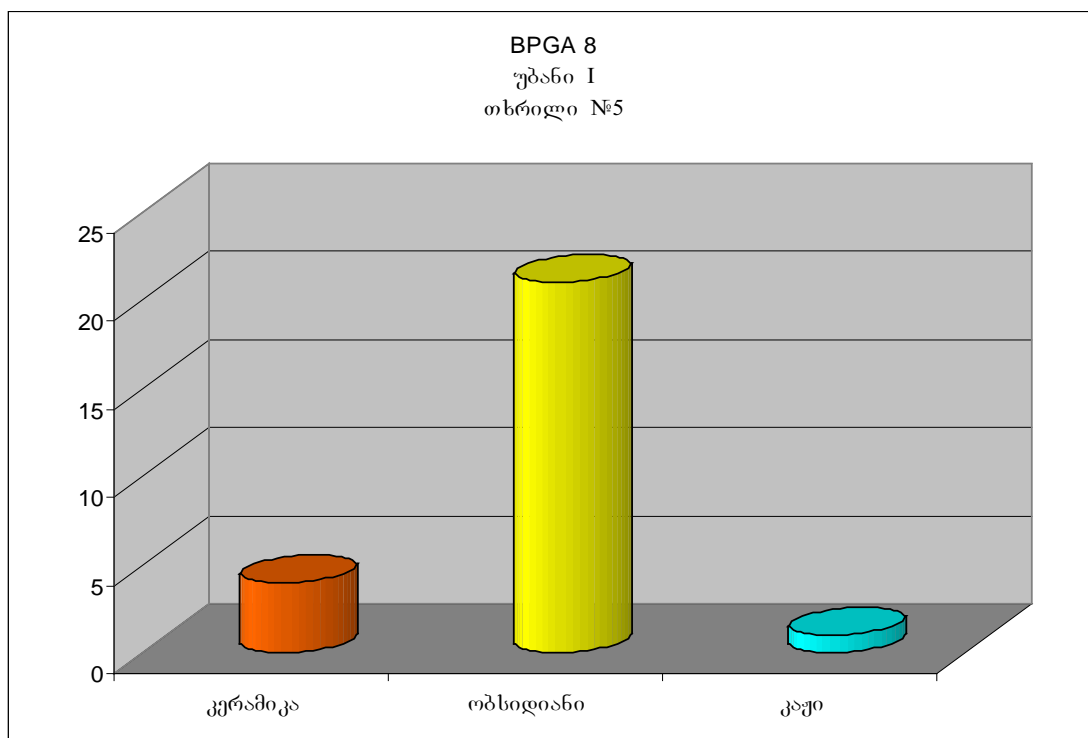

თხრილი №6

05.09.02

5×2მ. სიღრმე – 0,4მ.

8429450

4613966

შევსება – შავი მიწა, საშუალო ზომის ქვები.

0,4მ სიღრმეზე გრუნტის წყალმა შეაჩერა გათხრა.

თხრილში აღმოჩნდა:

23. ჭურჭლის ფრაგმენტი მოწითალოდ გამომწვარი, მოჭიქული. კვ. E2. 0,25მ სიღრმეზე (ტაბ. XXX₅)

24. ჭურჭლის ფრაგმ. თიხის, მოწითალო-მონაცრისფროდ გამომწვარი, კვ. B1. 0,2მ სიღრმეზე.

თხრილი № 10

09-10.09.02.

5×2მ. სიღრმე – 0,3მ.

8429530

4613910

შევსება – შავი მიწა.

გრუნტი – კლდე.

თხრილში მასალა არ აღმოჩნდა.

თხრილი №11 (ტაბ. IV)

09-10.09.02.

5,4×2მ. სიღრმე – 0,4მ.

8429535

4613890

შევსება – შავი მიწა.

გრუნტი – კლდე, ყვითელი თიხა.

გამოვლინდა ქვის კედლის ფრაგმენტი.

თხრილში აღმოჩნდა:

25. ჭურჭლის ფრაგმენტი თიხის, მოყავისფროდ გამომწვარი, სქალკეციანი, ხელით ნაძეწია. კვ. B2-B3. 0,3მ სიღრმეზე.

26. ჭურჭლის ფრაგმ. თიხის, მონაცრისფროდ გამომწვარი, სხვადასხვა ჭურჭლის ფრაგმენტები. კვ. B5-A2. 0,4მ სიღრმეზე. 2

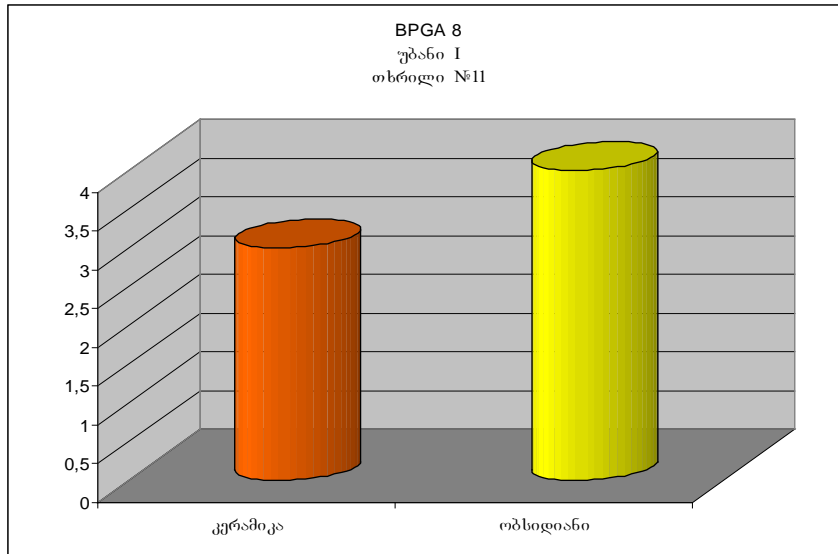

ერთეული.

27. ანატკეცები, ობსიდიანის, მათ შორის ერთი ფირფიტისებური ანატკეცია – ამოღარული და რეტუმირებული. კვ. B5-A2. 0,4მ სიღრმეზე. 4 ერთეული (ტაბ. XXVI₄).

I უბანზე აღმოჩენილი ობსიდიანის იარაღების ერთი ნაწილი მიეკუთვნება შუა პალეოლითს. ტიპოლოგიურად ამ პერიოდს მიეკუთვნება ბოლორეტუშიანი საფხეკი. დანარჩენი შრომის იარაღები ქვის გაპობის ტექნიკის და ტიპოლოგიის გათვალისწინებით თარიღდება მეზოლითის ბოლო-ნეოლითის დასაწყისით.

კერამიკიდან ცალკეული ფრაგმენტები თარიღდება გვიანი ბრინჯაო-რკინის ხანით.

მოჭიქული ჭურჭლის ფრაგმენტი თარიღდება გვიანი შუა საუკუნეებით.

II უბანი

მეორე უბანი (№№ 1,7,8 თხრილები) შესასწავლი ფართობის ცენტრალურ ნაწილში, მდ. ბეიუკ-ჩაის მარცხენა ნაპირზე მდებარეობს. სამივე თხრილში გამოვლინდა ხელოვნური ქვაყრილები. ქვაყრილები და აქ აღმოჩენილი მასალები საფუძველს იძლევა ვივარაუდოთ, რომ ამ უბანზე გვიანი ბრინჯაოს ხანის სამაროვანი მდებარეობს.



თხრილი №1 (ტაბ. V)

05-07.09.02.



10,5×2,2მ. სიღრმე – 0,2-0,3მ
8429254

4614322

შევსება – შავი მიწა.

თხრილში გამოვლინდა სამარ-ხეობი.

ხანისთვის – სამარხი ორმო გადახურულია დიდი ბრტყელი ლოდებით და აქვს 5-6 მ დიამეტრის ქვაყრილი. სამარხები ახლო-ახლო არის განლაგებული და მათი ყრილები ერთმანეთზე გადადიან და ნაწილობრივ აზიანებენ. №1 თხრილში გამოვლინდა 4 სამარხი: №1 სამარხი თხრილის სამხრეთ ნაწილშია: კვ. H 2,3; I 1,2,3; J 1,2,3; K 1,2,3.

№2 სამარხი ცენტრალურ ნაწილშია: კვ. D 1,2,3; E 1,2,3; F 1, 2,3.

№3 სამარხი: კვ. A 1, B 1, C1. სამარხის გადახურვის ფილა ჩაყრავებულია ორმოში.

№4 სამარხი: კვ. A 2,3,B 2,3,C 2,3.

№3 და №4 სამარხების ყრილების გამიჯვნა ჭირს.

ოთხივე სამარხის დიდი ნაწილი გაუთხრელ ფართობში შედის.

თხრილში აღმოჩნდა:

28. ჭურჭლის ფრაგმენტები (სადღვებელი ?). თიხის, მოყავისფროდ გამომწვარი, აქვს მრგვალგანივკვეთიანი, ჰორიზონტალური ყური, ზედაპირი შემკულია ამოღარული ჰორიზონტალური სარტყლებით. $\Pi K V. 12-K1$, 0,15მ სიღრმეზე. №1 სამარხის ქვაყრილში. 13 ფრაგმენტი (ტაბ. XXXII₆).

29. ჭურჭლის ფრაგმენტები. თიხის, მოყავისფროდ გამო-მწვარი, აქვს ბრტყელი,



ლენტისებური ყური. კვ. J2-K1., 0,15მ სიღრმეზე. №1 სამარხის ქვაყრილში. 21 ფრაგმენტი (ტაბ. XXXII_{7,8}).

30. ჯამის ფრაგმენტები. თიხის, მოყავისფროდ გამომწვარი, ხელით ნაძერწი. კვ. J2-K1., 0,15მ სიღრმეზე. №1 სამარხის

ქვაყრილში. 3 ფრაგმენტი (ტაბ. XXXII₂).

31. ჭურჭლის ფრაგმენტები. თიხის, მოყავისფროდ გამომწვარი, ხელით ნაძერწი. კვ. J2-K1., 0,15მ სიღრმეზე. №1 სამარხის ქვაყრილში. 10 ფრაგმენტი.

32. ჭურჭლის ფრაგმენტები. თიხის, მოყავისფროდ გამომწვარი, ზედაპირი შემკულია რელიეფური სარტყლით. კვ. J2-K1., 0,15მ სიღრმეზე. №1 სამარხის ქვაყრილში. 4 ფრაგმენტი.

33. ჭურჭლის ფრაგმენტი. თიხის, მოყვითალოდ გამომწვარი, კარგად განლექილი თიხისა, ზედაპირი შემკულია წვრილი კონცენტრული ხაზებით. კვ. J2-K1., 0,15მ სიღრმეზე. №1 სამარხის ქვაყრილში.

34. ჭურჭლის ფრაგმენტი. თიხის, მოშავოდ გამომწვარი, პირგადაშლილი, კეცში აქვს ობსიდიანისა და ქვიშის ჩანართები. ხელით ნაძერწი. კვ. E2-F1. 0,15-0,2 მ სიღრმეზე, №2 სამარხის ქვაყრილში (ტაბ. XXXII₅).

35. ჭურჭლის ფრაგმენტები. თიხის, მოყავისფროდ გამომწვარი, კეცში აქვს ობსიდიანისა და ქვიშის ჩანართები. ხელით ნაძერწი. კვ. E2-F1. 0,15-0,2 მ სიღრმეზე, №2 სამარხის ქვაყრილში. 9 ფრაგმენტი.

36. ჭურჭლის პირის ფრაგმენტი. თიხის, მოყავისფროდ გამომწვარი, პირგადაშლილი, კეცში აქვს ობსიდიანისა და ქვიშის ჩანართები. ხელით ნაძერწი. კვ. E2-F1. 0,15-0,2 მ სიღრმეზე, №2 სამარხის ქვაყრილში (ტაბ. XXXII₃).

37. ჭურჭლის ფრაგმენტები. თიხის, მოყავისფროდ გამომწვარი, პირგადაშლილი, კეცში აქვს ობსიდიანისა და ქვიშის ჩანართები. ხელით ნაძერწი. კვ. E2-F1. 0,15-0,2 მ სიღრმეზე, №2 სამარხის ქვაყრილში. 5 ფრაგმენტი.

38. ჭურჭლის ყურის ფრაგმენტი. თიხის, მოყავისფრო-შავად გამომწვარი, კეცში აქვს ობსიდიანისა და ქვიშის ჩანართები. ხელით ნაძერწი. კვ. E2-F1. 0,15-0,2 მ სიღრმეზე, №2 სამარხის ქვაყრილში (ტაბ. XXXII₄).

39. ჭურჭლის ფრაგმენტი. თიხის, მოყავისფრო-შავად გამომწვარი, ზედაპირზე აქვს რელიეფური სარტყელი. კვ. E2-F1. 0,15-0,2 მ სიღრმეზე, №2 სამარხის ქვაყრილში.

40. ჭურჭლის ფრაგმენტი. თიხის, მოყავისფროდ გამომწვარი, ზედაპირზე აქვს კონცენტრული ღარები. კვ. E2-F1. 0,15-0,2 მ სიღრმეზე, №2 სამარხის ქვაყრილში.

41. ჯამის ფრაგმენტები. თიხის, მოყავისფროდ გამომწვარი, ხელით ნაძერწი. კვ. C1-B1. 0,15 მ სიღრმეზე, №3 სამარხის ქვაყრილში. 2 ფრაგმენტი (ტაბ. XXXII₁).

42. ჭურჭლის ფრაგმენტები. თიხის, მოშავოდ გამომწვარი, ხელით ნაძერწი. კვ. C1-B1. 0,15 მ სიღრმეზე, №3 სამარხის ქვაყრილში. 2 ფრაგმენტი.

43. სამკაული. ლითონის, ყვითელი ფერის, ერთი თვალბუდით. კვ. B1. 0,1მ სიღრმეზე. №3 სამარხის ქვაყრილში.

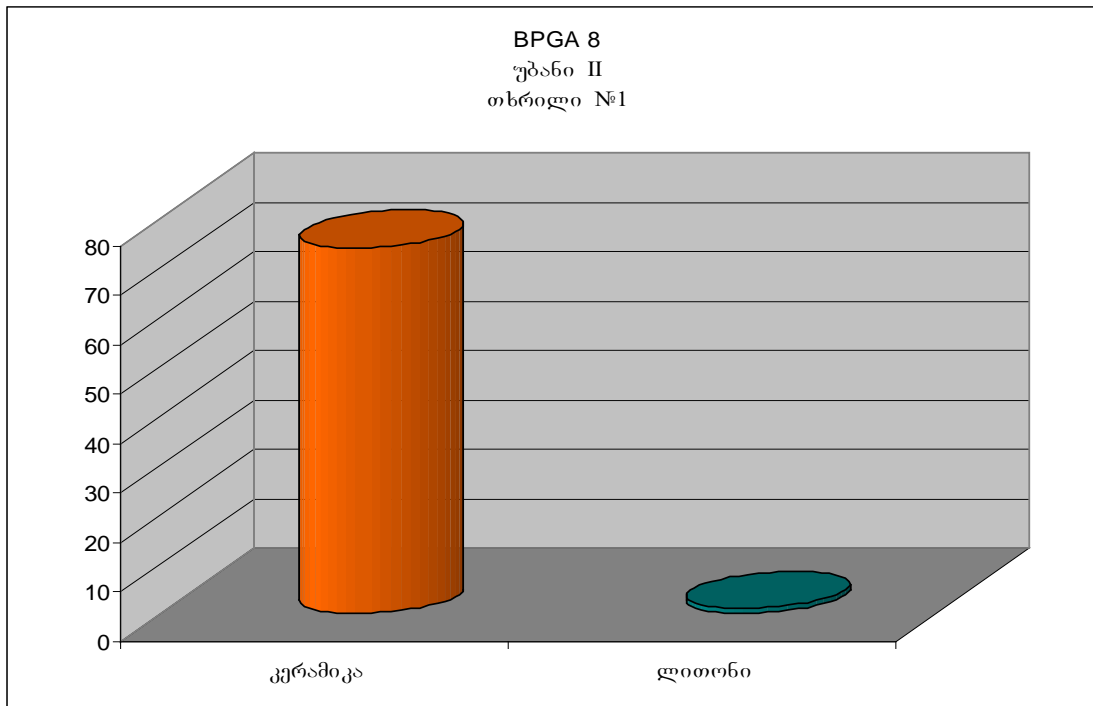

თხრილი №2 (ტაბ. VI)

05-06.09.02.

5 X 2 მ. სიღრმე – 0,7მ

8429280

4614198



შევსება – შავი მიწა.

გრუნტი – კლდე.

ლოდებით შედგენილი ნაგებობის(?) ფრაგმენტი.

თხრილში მასალა არ აღმოჩნდა.

თხრილი №7 (ტაბ. VII)

06-09.09.02.

10 X 1 მ. სიღრმე – 0,3-0,5 მ

8429240

4614336



შეესება – შავი მიწა. თხრილის ჩრდილოეთ ნაწილში გამოვლინდა სამარხი. გადახურვის ქვები ჩაწოლილია სამარხ ორმოში. ქვაყრილის დიამეტრი 6-7მ. თხრილის სამარეთ ნაწილში ასევე დაფიქსირდა ქვაყრილი, რომელიც სხვა სამარხს უნდა ეკუთვნოდეს.

თხრილში აღმოჩნდა:

44. დოქის ყური. თიხის, გამომწვარია მოყავისფროდ, ზედაპირი – ლეგა-მოშავო, მრგვალგანივიკვეთიანი. კვ. H1-11. 0,2-0,3მ სიღრმეზე, ქვაყრილში. 2 ფრაგმენტი (ტაბ. XXX₁).



45. ჭურჭლის ფრაგმენტები. თიხის, გამომწვარია მოყავისფროდ, ზედაპირი – ლეგა-მოშავო, კეცი – ქარსისა და ქვიშის მინარევებით. კვ. H1-I1. 0,2-0,3მ სიღრმეზე, ქვაყრილში. 9 ფრაგმენტი (ტაბ. XXX₃).

46. ჭურჭლის ფრაგმენტები. თიხის, გამომწვარია მონაცრისფროდ, კვ. H1-I1. 0,2-

0,3მ სიღრმეზე, ქვაყრილში. 2 ფრაგმენტი.

47. ჭურჭლის პირის ფრაგმენტი. თიხის, გამომწვარია მოყავისფროდ, კეცი – ობსიდიანის მინარევებით, ხელით ნაძერწი. კვ. H1-I1. 0,2-0,3მ სიღრმეზე, ქვაყრილში (ტაბ. XXX₂).

48. ჭურჭლის ფრაგმენტი. თიხის, გამომწვარია მოყავისფროდ, კეცი – ობსიდიანის ჩანართებით, კვ. H1-I1. 0,2-0,3მ სიღრმეზე, ქვაყრილში. 7 ფრაგმენტი (ტაბ. XXX₄).

49. ჭურჭლის ფრაგმენტი. თიხის, მოყვითალოდ და მოწითალოდ გამომწვარი. კვ. H1-I1. 0,2-0,3მ სიღრმეზე, ქვაყრილში.

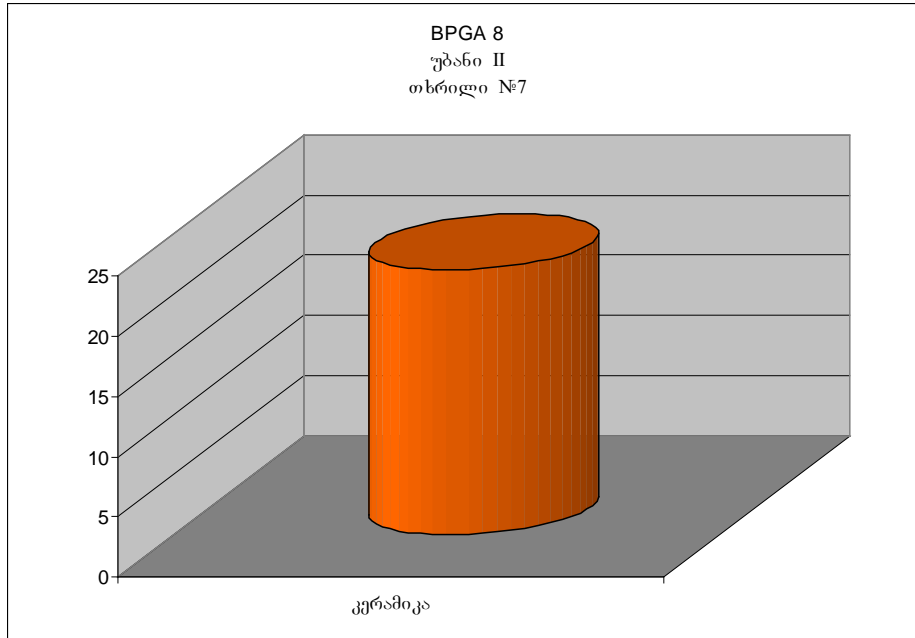

თხრილი № 8 (ტაბ. VIII)

07-10.09.02.

10×1+3×5,5მ. სიღრმე – 0,2-0,5მ

8429224

4614336



შევსება – შავი მიწა.

თავდაპირველად გაივლო თხრილი 10×1მ, თხრილის სამხრეთ ნაწილში, კვ.A,B,C,D,E,F, გამოვლინდა სამარხის ქვაყრილი და აღმოსავლეთ ჭრილში გამოჩნდა სამარხის გადახურვის ქვები. თხრილი გაფართოვდა აღმოსავლეთით 3×5,5მ. სამარხის ქვაყრილის დიამეტრი 9-10 მ-ია.

ცენტრალურ ნაწილში დაფიქსირდა დასაკრძალავი კამერა, ოთხკუთხა, 2,7×2,7მ კვ, B2,3,4, C2,3,4, D2,3,4. კამერის გარეთა კედელი ვერტიკალურად დაყენებული ქვებით არის მოწყობილი. შიდა სივრცე შევსებულია ქვით, ნაპირებზე დაწყობილია დიდი ბრტყელი ლოდები. ოხრილში აღმოჩნდა:



50. ჯამის პირის ფრაგმენტი. თიხის, მოყვითალოდ გამომწვარი. კვ. C3-D3. 0,2-0,3მ სიღრმეზე. სამარხის ქვაყრილიდან (ტაბ. XXXI₂).

51. ქოთნის პირისა და გვერდის ფრაგმენტები. თიხის, მოყავისფროდ გამომწვარი, კეცში აქვს ობსიდიანისა და ქვიშის ჩანართები, პირგადაშლილია, მხარი შემკულია ორი ამოდარული სარტყლით. კვ. C3-D3. 0,2-0,3მ სიღრმეზე. სამარხის ქვაყრილიდან. 10 ფრაგმენტი (ტაბ. XXXI₄).

52. ჭურჭლის ფრაგმენტები. თიხის, ლეგა-მოშავოდ გამომწვარი, კეცში აქვს ობსიდიანისა და ქვიშის ჩანართებით, კვ. C3-D3. 0,2-0,3მ სიღრმეზე. სამარხის ქვაყრილიდან. 50 ფრაგმენტი.

53. ანატკეცი. ობსიდიანის, დაუმუშავებელი. კვ. B2-B3. 0,3-0,4მ სიღრმეზე.

54. ქოთნის პირისა და გვერდის ფრაგმენტები. თიხის, მოყავისფროდ გამომწვარი, კეცში აქვს ობსიდიანისა და ქვიშის მსხვილი ჩანართები, პირგადაშლილი, ხელით ნაძერწი. კვ. B2-B3. 0,3მ სიღრმეზე. 5 ფრაგმენტი (ტაბ. XXXI₅).

55. ჭურჭლის ფრაგმენტები. თიხის, მოყავისფროდ გამომწვარი, ზედაპირი – ლეგა-მოშავო, მხარი შემკულია სამი ამოღარული სარტყლით. კვ. B2-B3. 0,3მ სიღრმეზე. 70-მდე ფრაგმენტი (ტაბ. XXXI_{1,3}).

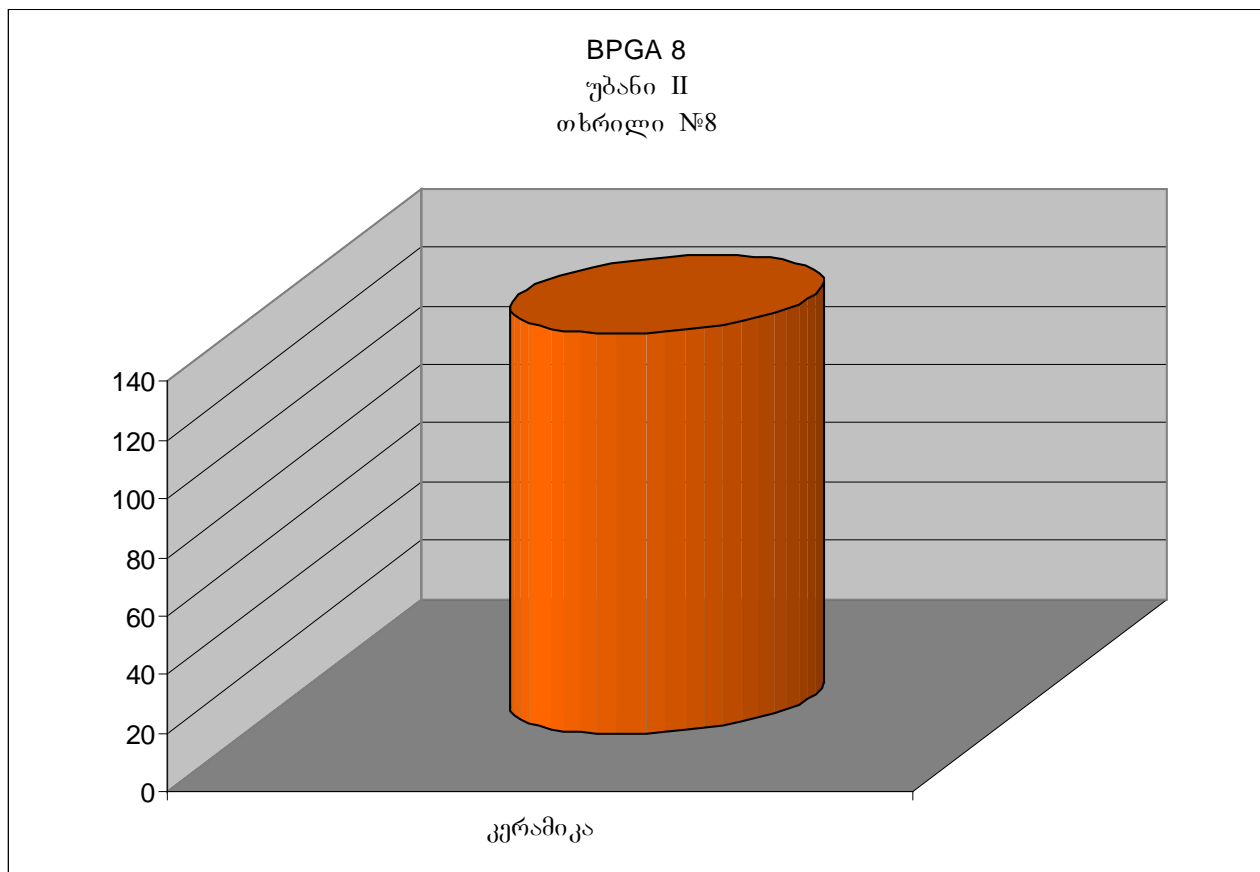



7×2მ. სიღრმე – 0,25მ

8429347

4614167

შეესება – შავი მიწა, ქვა.

გრუნტი – კლდე.

თხრილში მასალა არ აღმოჩნდა.

II უბანზე №1,7,8 თხრილებში აღმოჩნდა 7 სამარხის ქვაყრილი. სამარხების კონსტრუქცია და მათ ქვაყრილებში მოპოვებული მასალა ტიპურია გვიანბრინჯაო-ადრერკინის ხანისათვის.



III უბანი (თხრილი №12) მდ. ბეიუკ-ჩაის მარჯვენა ნაპირზე მდებარეობს, იქ სადაც მილსადენის ტრასა დასაველეთით უხვევს.



თხრილი №12

10.09.02.

7×2მ. სიღრმე – 0,3მ

8428930

4614700

შეკვება – შავი მიწა.

გრუნტი – კლდე, ყვითელი თიხა.

თხრილში აღმოჩნდა:



56. ჭურჭლის ძირის(?) ფრაგმენტები. თიხის, ლეგა-მოშავოდ გამომწვარი, ზედაპირი მოყავისფროა, კეცში ქარსისა და ქვიშის მინარევებით. კვ. A1. 0,2-0,3მ სიღრმეზე. 2 ფრაგმენტი.

57. ჭურჭლის ფრაგმენტი. თიხის, მოყავისფროდ გამომწვარი. კვ. A1. 0,2-0,3მ სიღრმეზე.

58. ჭურჭლის ფრაგმენტი. თიხის, მოყავისფროდ გამომწვარი. ზედა და შიდა პირზე კონცენტრული ღარები აქვს. კვ. A1. 0,2-0,3მ სიღრმეზე.

თხრილის დასავლეთით, მოხნულ მინდორში აიკრიფა ობსიდიანის ანატკეცები და კერამიკის ფრაგმენტები.

59. ჭურჭლის ყურის ფრაგმენტი. თიხის, მოყავისფროდ გამომწვარი (ტაბ. XXXIII₂).

60. ჭურჭლის ყურის ფრაგმენტი. თიხის, მოყავისფროდ გამომწვარი (ტაბ. XXXIII₁).

61. ჭურჭლის ფრაგმენტი. თიხის, მოყავისფროდ გამომწვარი, აქვს მონაცრისფრო ზედაპირი. სხვადასხვა ჭურჭლის 8 ფრაგმენტი.

62. ჭურჭლის ფრაგმენტები. თიხის, მოყავისფროდ და მოწითალოდ გამომწვარი. სხვადასხვა ჭურჭლის 6 ფრაგმენტი.

63. ანატკეცები რეტუშით. ობსიდიანის, ა. ფართო გამაფხიანებელი რეტუშით. ბ. წვრილი გამაფხიანებელი რეტუშით. 2 ცალი (ტაბ. XXIV₁, ტაბ. XXV₈).

64. ანატკეცი. ობსიდიანის, საჭრისის ფორმის (ტაბ. XXV₉).

65. საფხეკები. ობსიდიანის, ა. სასაჭრისე ანატკეცი. ბ. გ. ბოლორეტუშირებული ანატკეცი. 3 ცალი (ტაბ. XXIV₃, ტაბ. XXV_{3,6}).

66. ანატკეცები. ობსიდიანის, დაუმუშავებელი. 3 ცალი.

66ა. ბოლორეტუშიანი ანატკეცი.

66ბ. ამოღარული ანატკეცი.

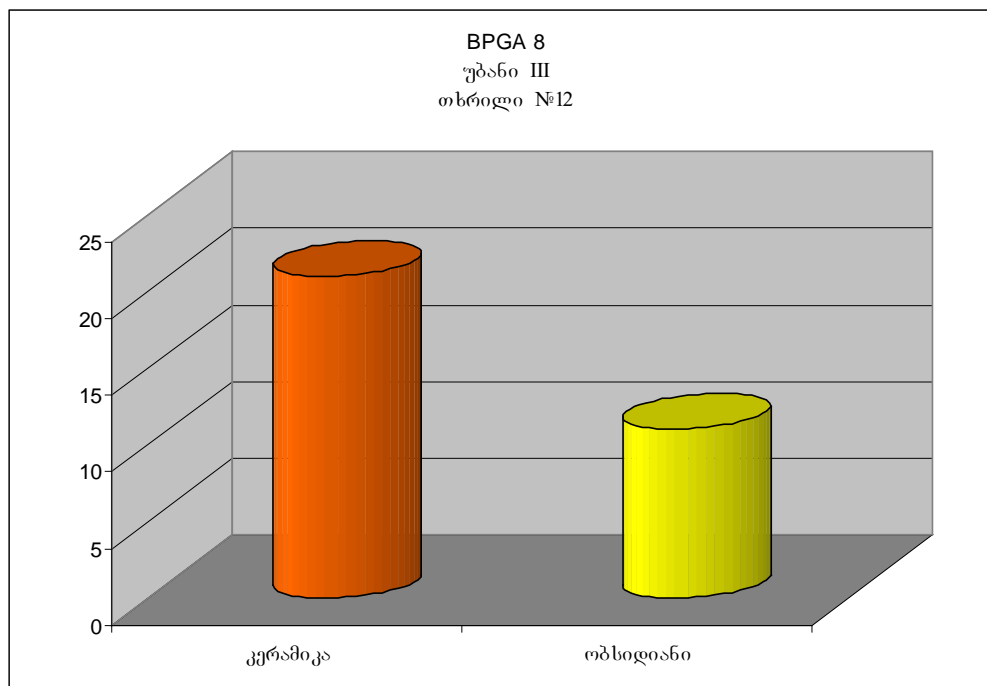

მასალა, რომელიც აღმოჩნდა III უბანზე, უშუალოდ №12 თხრილში, მიეკუთვნება გვიან შუასაუკუნეებს. №12 თხრილის დასავლეთით მოხსულ მინდორში აღმოჩენილი კერამიკა გვიან შუასაუკუნეებს მიეკუთვნება, ხოლო ობსიდიანის იარაღ-ანატკეცები შუა პალეოლითით შეიძლება დათარიღდეს.

რეკომენდაცია BP-ის: BPGA-8 მონაკვეთზე, იმ შემთხვევაში თუ არ შეიცვლება მილსადენის ტრასა, აუცილებელია არქეოლოგიური სამუშაოების ჩატარება. კერძოდ:

- ა). № 4 თხრილის გაფართოება.
- ბ). II უბნის სრულად შესწავლა.
- გ). მონიტორინგი მშენებლობის დროს.

ВРГА – 6

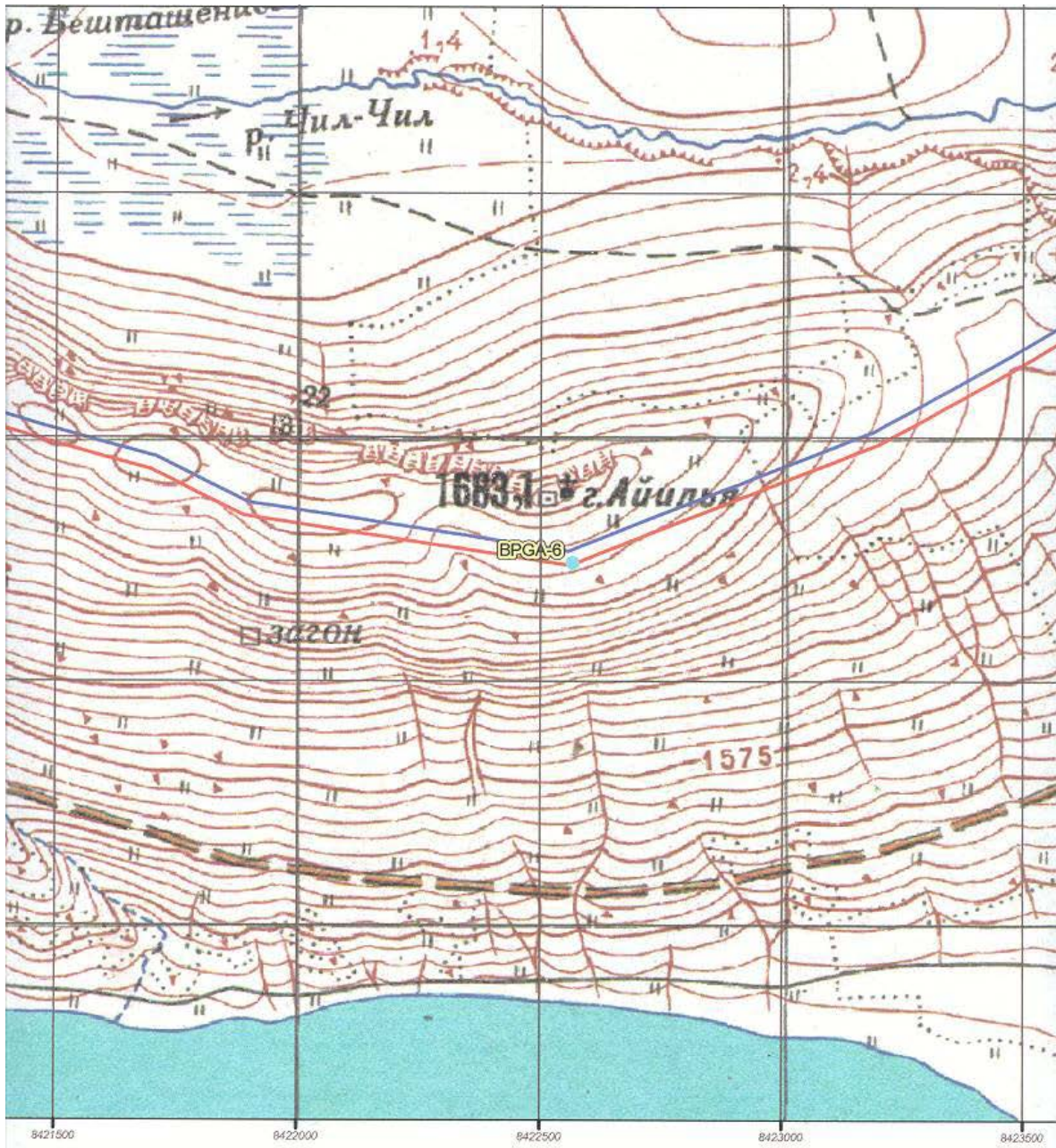

2. აი-ილია (BPGA-6).



მდებარეობს სოფ.ბეშთაშენსა და სოფ.სანთას შორის. მთის თხემი და ფერდობები უკავია „ციკლოპურ“ სიმაგრეს, ნამოსახლარს და ხელოვნურ ტერასებს.

„ციკლოპური“ წყობით ნაგები სიმაგრე გარშემო უვლის მთას, რომლის წვერზეც ეკლესიაა აგებული. ძველი XX ს-ის 30-იან წლებშია მიკვლეული. მასზე არქეოლოგიური გათხრები არ ჩატარებულა. დაზვერვითი ხასიათის სამუშაოების შედეგად ვიცოდით, რომ სიმაგრეს გარშემო გვიანბრინჯაოს ხანის დასახლება აკრავს, რომელიც წმინდა ილიას მთის მთელ თხემს მოიცავს.

მილსადენის ტრასა გადის აი-ილიას მთის სამხრეთ კალთაზე, „ციკლოპურ“ სიმაგრესა და ნამოსახლარს შორის.

აი-ილიას მონაკვეთზე გავლებულ იქნა ცხრა თხრილი.

თხრილი №1
10x1,5მ. სიღრმე – 0,3-1,1მ

11.09.02.
8422567
4612752

შეკვება – შავი მიწა.
გრუნტი – კლდე.



თხრილში აღმოჩნდა:

1. ანატკეცი. ობსიდიანის, დაუმუშავებელი. კვ.G1. 0,4მ სიღრმეზე.
2. დანისებური ფირფიტა. ობსიდიანის, სწორი ფორმის, ფხისმიცემი რეტეუმით ორივე მხრიდან. კვ.A1. 0,4 სიღრმეზე (ტაბ. XXVII₂).

3. ჭურჭლის ყურის ფრაგმენტი. თიხის, მოყვითალოდ გამომწვარი, ოვალურგანივკვეთიანი. კვ.F1. 0,1მ სიღრმეზე.

4. ჭურჭლის ფრაგმენტები. თიხის, მოყვითალოდ და მოწითალოდ გამომწვარი, ერთის ზედაპირი შემკულია კონცენტრული დარებით. კვ.F1. 0,1მ სიღრმეზე. 3 ცალი.

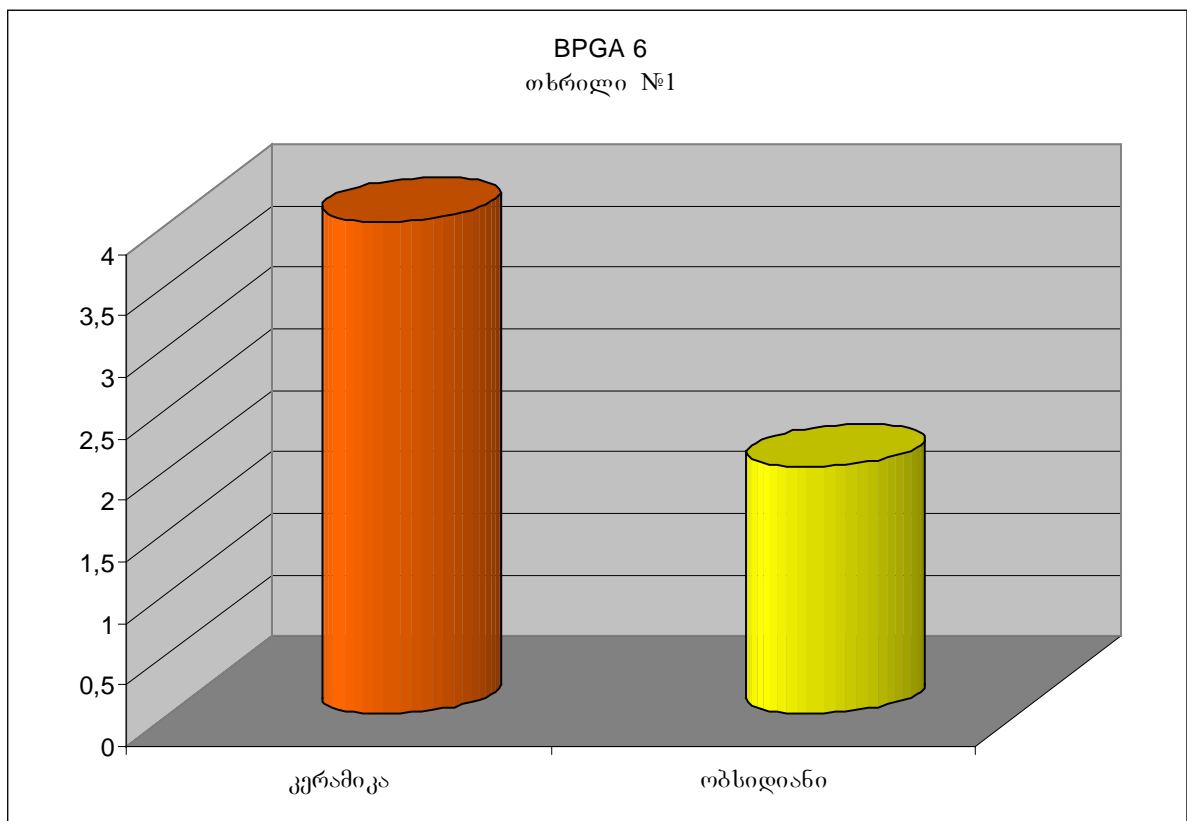

თხრილი № 2 (ტაბ. IX)

11-13.09.02.

7x5მ. სიღრმე – 0,2-0,4მ

8422518

4612772

შეკვება – შავი მიწა.

გრუნტი – კლდე, ყვითელი თიხა.



თავდაპირველად გაივლო თხრილი 7x2მ. შემდგომ თხრილი გაფართოვდა აღმოსავლეთით 1მ-ზე და დასავლეთით 2მ-ზე. თხრილის ჩრდილოეთ ნაწილში, კვ.B1,2,3,4,5, გამოვლინდა კედლის (ყორეს) ნაშთი.

თხრილში აღმოჩნდა:

5. ანატკეცი. ობსიდიანის, მცირე ზომის, წვრილი რეტუშით. კვ. F2. 0,1მ სიღრმეზე (ტაბ. XXVII₉).

6. ჭურჭლის ფრაგმენტი. თიხის, მოყვითალოდ გამომწვარი. კვ. F2. 0,1მ სიღრმეზე.

7. ანატკეცი. ობსიდიანის, დაუმუშავებელი. კვ.D2-D3. 0,2მ სიღრმეზე.

8. ჭურჭლის ყურის ფრაგმენტი. თიხის, მოყვითალოდ გამომწვარი, ოვალურგანივკვეთიანი. კვ.D2-D3. 0,2მ სიღრმეზე (ტაბ. XXXV₁).

9. ჭურჭლის ფრაგმენტები. თიხის, მოწითალოდ და მოყვითალოდ გამომწვარი, ერთს ზედაპირზე აქვს კონცენტრული ხაზები, მეორეს – შიდა პირზე. კვ.D2-D3. 0,2მ სიღრმეზე. 2 ფრაგმენტი.

10. ჭურჭლის ფრაგმენტები. თიხის, მოწითალოდ გამომწვარი, ერთის ზედაპირი მოჭიქულია, მეორისა – შემკულია ამოდარული სახებით. კვ. F3. 0,1 სიღრმეზე. 2 ფრაგმენტი.

11. ჭურჭლის ფრაგმენტები. თიხის, მოწითალოდ და მოყავისფროდ გამომწვარი, ობსიდიანის ჩანართებით. კვ. A3. 0,2მ სიღრმეზე. 2 ფრაგმენტი (ტაბ. XXXV₂).

12. საფხეკი. ობსიდიანის, ამოდარულ-ამობურცული ფორმის. კვ. A2. 0,2მ სიღრმეზე (ტაბ. XXVII₆).

13. ანატკეცი. ობსიდიანის, დაუმუშავებელი. კვ. B3. 0,3მ სიღრმეზე.

14. ანატკეცი რეტუშირებული. კაუის, გამაფხიანებელი რეტუშით მუცლის მხრიდან. კვ. B3. 0,3მ სიღრმეზე.

15. დანისებური ფირფიტა. ობსიდიანის, სწორი ფორმის, წვრილი დამაბლაგვებელი რეტუშით ორივე მხრიდან. კვ. C3. 0,3მ სიღრმეზე (ტაბ. XXVII₄).

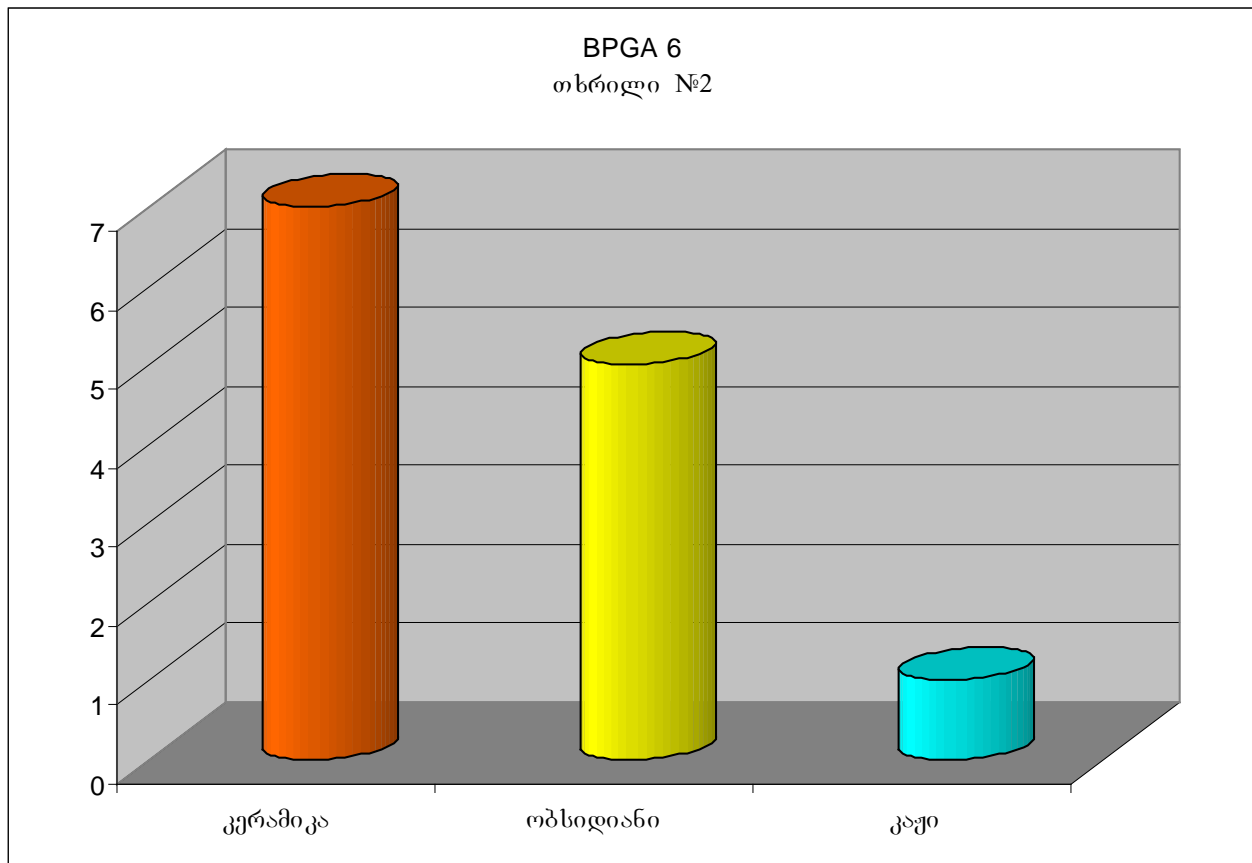

თხრილი №3

11.09.02.

8x2მ. სიღრმე – 0,3-0,5მ 8422421
4612773

შევსება – შავი მიწა, ქვა.
გრუნტი – კლდე.

თხრილში მასალა არ აღმოჩნდა.

თხრილი №4 (ტაბ. X)

11-12.09.02.

8x2მ. სიღრმე – 0,2-0,3მ. 8422653



4612797

შევსება – შავი მიწა.
გრუნტი – ყვითელი თიხა,
ხრეში.

თხრილში გამოვლინდა ყორეს
ნაშთი.

თხრილში აღმოჩნდა:

16. ანტაკეცები. ობსიდიანის,
დაუმუშავებელი. კვ. H1. 0,3 მ
სიღრმეზე. 6 ცალი.

17. ანატაკეცები. ობსიდიანის,
დაუმუშავებელი. კვ. A1. 0,2 მ

სიღრმეზე. 3 ცალი.

17ა. საჭრისი. დამზადებულია ანატაკეცის ჩამოტეხილ კუთხეზე,
კვ. A1. 0,2 მ სიღრმეზე (ტაბ. XXVII_გ).

18. ჭურჭლის ყური. თიხის, მოყავისფროდ გამომწვარი, შვერილისებური, ზედაპირზე აქვს ნაჭდევები. კვ. B1. 0,3 მ სიღრმეზე (ტაბ. XXXV_გ).

19. ჭურჭლის ფრაგმენტი. თიხის, მოშავოდ გამომწვარი. კვ. G1. 0,3 მ სიღრმეზე.

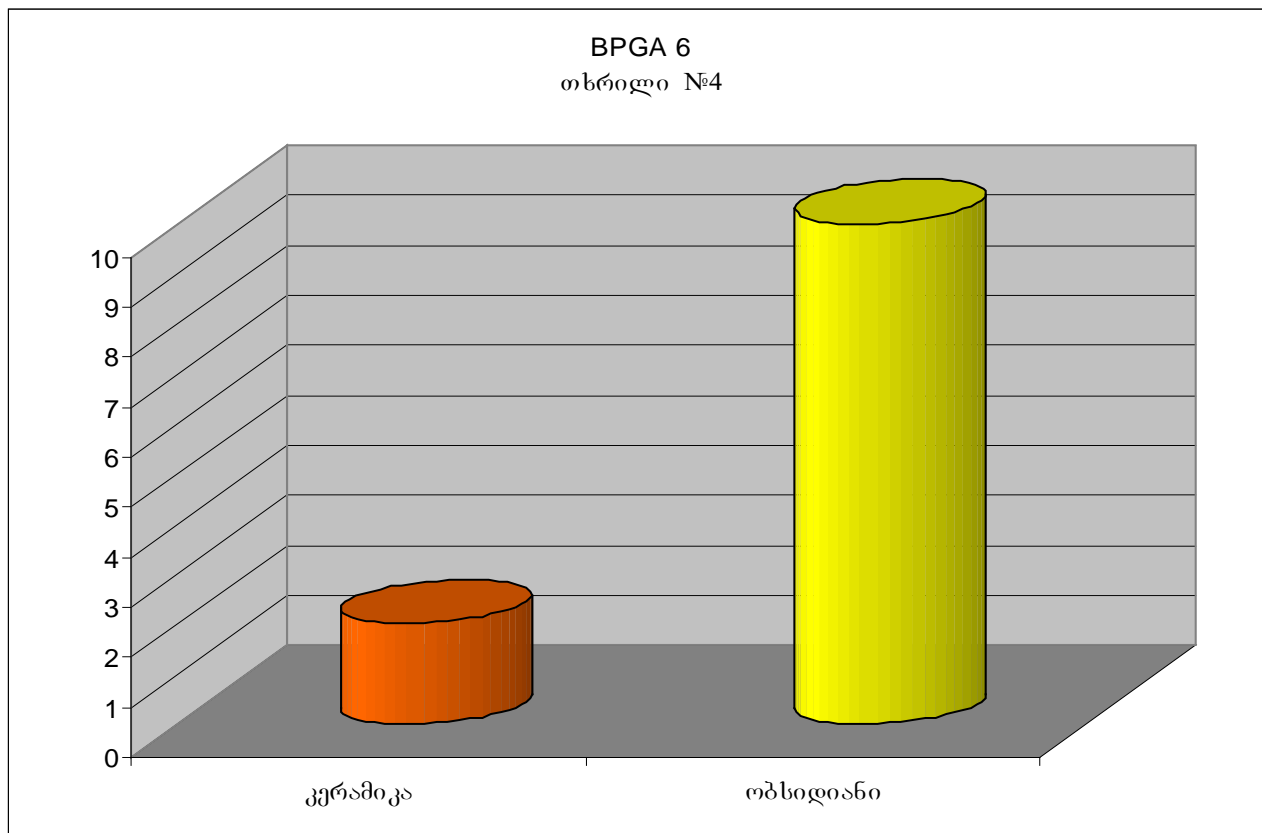

თხრილი №5 (ტაბ. XI)

12-15.09.02.

45x1მ. სიღრმე – 0,2-0,9მ.

8422216

4612786

შევსება – შავი მიწა.

გრუნტი – კლდე, ხრეში.



თხრილში დადასტურდა ტერასების ყორეები, კვ. A 3,4; A 27,28; A32,33.
თხრილში აღმოჩნდა:

20. ანატკეცი. ობსიდიანის, დაუმუშავებელი. კვ. A27-28. 0,2მ
სიღრმეზე. 3 ცალი.

20ა. ანატკეცი ამოღარული.

21. ანატკეცი. ობსიდიანის, წვრილი გამაფხიანებელი რეტუშით
ერთი მხრიდან. კვ. A4-5. 0,3მ სიღრმეზე. (ტაბ. IV₇).

21ა. ანატკეცი ამოღარული, დიდი ზომის, ფართო დარტყმის
მოედნით. კვ. A4-5. 0,3მ სიღრმეზე (ტაბ. XXX ო).

21ბ. ანატკეცი, ფართო გამაფხიანებელი რეტუშით, ფართო დარტყმის
მოედნით. კვ. A4-5. 0,3მ სიღრმეზე.

22. სატეხისებური იარაღი. კაჟის, კვ. A4. 0,3მ სიღრმეზე (ტაბ. IV₅).

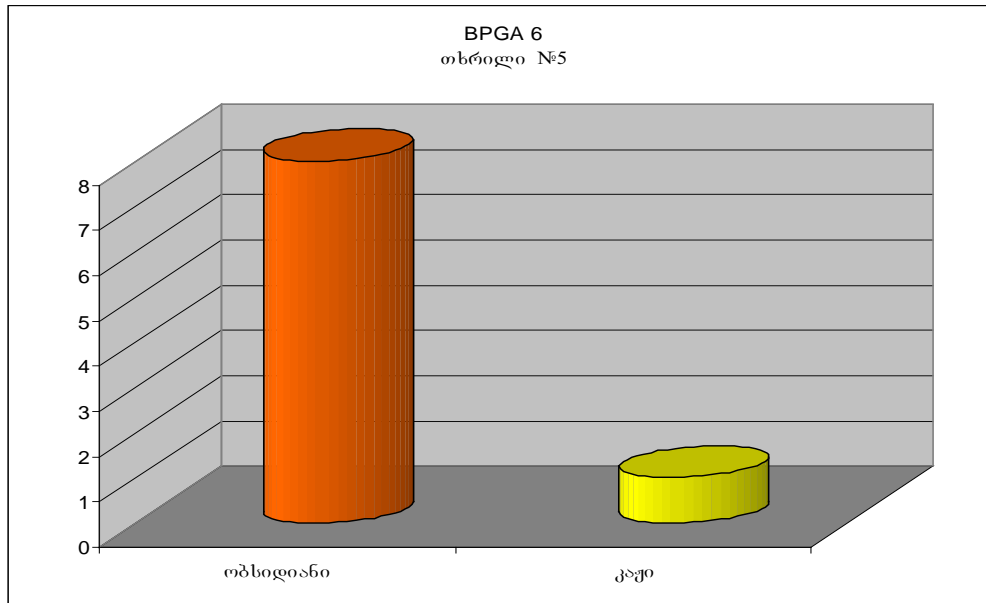

თხრილი №6

14.09.02.

5x1მ. სიღრმე – 0,5მ.

8422535

4612741

შევსება – შავი მიწა.

გრუნტი – ხრეში, კლდე.



არქეოლოგიური მასალა არ აღმოჩენილა.

თხრილი №7 (ტაბ. XII)

14-15.09.02.

8x2მ. სიღრმე – 0,3-0,6მ 8422518
4612772

შევსება – შავი მიწა.

გრუნტი – ხრეში, კლდე.

გამოვლინდა ბაზალტის ქვების ყრილი. მიუხედავად იმისა, რომ თხრილი გაფართოვდა, ყრილის კონფიგურაციის და ხასიათის გარკვევა არ მოხერხდა. ყრილი ხელოვნურადაა შექმნილი. თრიალეთის ტერიტორიაზე ასეთი ყრილები, როგორც წესი, სამარხების თავზეა გამართული. მათი დიამეტრი 10-50 მ-ს შორის მერყეობს.

აი-ილიას მთაზე მდებარე ძეგლის ხასიათიდან გამომდინარე, მას აუცილებლად უნდა ჰქონდეს



სამაროვანი, რომელიც ადგილის ტოპოგრაფიის გამო მხოლოდ აღმოსავლეთით არსებულ გაშლილ სივრცეზე შეიძლება მდებარეობდეს. ამდენად არ არის გამორიცხული, რომ №7 თხრილში გამოვლენილი ქვაყრილი სამარხს ან სამარხთა ჯგუფს მიეკუთვნება. ყოველ შემთხვევაში აი-ილიას ნამოსახლარის სამაროვანი მოსაძებნია.

კვ. C1,D1 დიდ ქვებზე, თითქოს სხვადასხვა ნიშნები იყო ამოკაწრული.



თხრილში აღმოჩნდა:

23. ანატექცი. ობსიდიანის, დაუმუშავებელი. კვ. G1. 0,5მ სიღრმეზე. 3 ცალი.

24. ჭურჭლის ფრაგმენტები. მოყავისფროდ გამომწვარი. კვ. F1. 0,4 მ სიღრმეზე. 3 ფრაგმენტი.

25. ჭურჭლის ყურის ფრაგმენტი. თიხის, მოყვითალოდ გამომწვარი. კვ. F1. 0,4 მ სიღრმეზე (ტაბ. XXXV₄).

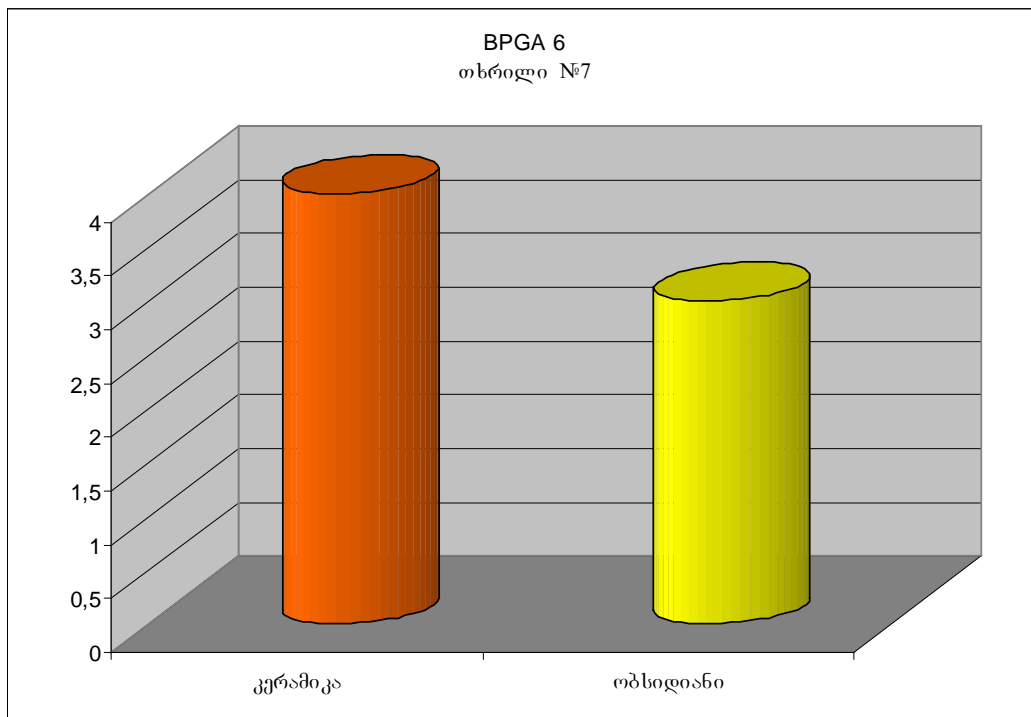

თხრილი №8 (ტაბ. XIII)

14-16.09.02.

5x2 მ. სიღრმე – 1,2მ

8422421

4612773

შევსება – შავი მიწა



თხრილი მილსადენის ტრასიდან სამხრეთით, 40 მ დაცილებით მდებარეობს. მიუხედავად იმისა, რომ თხრილი ენერგოკორიდორის გარეთ მდებარეობს მისი გავლება აუცილებლად მივიჩნიეთ, რადგან ძველი ყველაზე რელიეფურად ამ ადგილზე იკვეთება.

თხრილში გამოვლინდა ე.წ. ციკლოპური წყობით ნაგები სახლის ჩრდილო-დასავლეთი კუთხე. კედლის შემორჩენილი მაქსიმალური სიმაღლე 1,5 მ-ია. სახლის იატაკი ბაზალტის ფილებითაა მოპირკეთებული. იატაკზე აღმოჩენილი თიხის ჭურჭლის ფრაგმენტების მიხედვით სახლი ბრინჯაოს ხანას განეკუთვნება.

№8 თხრილის მიმდებარე ტერიტორიაზე გაშენებულია კომპლექსი, რომელიც მინიმუმ 15 დიდი ზომის სათავსოსაგან შედგება.

თხრილში აღმოჩნდა:

26. ანატკეცები, ობსიდიანის, დაუმუშავებელი. კვ. B1. 0,6 მ სიღრმეზე. 2 ცალი.

27. ანატკეცები, ობსიდიანის, დაუმუშავებელი. კვ. E1. 0,8 მ სიღრმეზე. 3 ცალი.

28. ანატკეცები, ობსიდიანის, დაუმუშავებელი. კვ. B1-D1. 0,7 მ სიღრმეზე. 5 ცალი.

28ა. სატეხისებური იარაღი, ერთი სამუშაო პირით. კვ. B1-D1. 0,7 მ სიღრმეზე.

28ბ. ანატკეცი რეტეშირებული. გამაფხიანებელი რეტეშით ერთი მხრიდან. კვ. B1-D1. 0,7 მ სიღრმეზე (ტაბ. XXVII₃).

29. ჭურჭლის პირის ფრაგმენტები. თიხის, მოყავისფროდ გამომწვარი, პირი დაკეჭნილი აქვს. კვ. C1-B1. 0,7მ სიღრმეზე. 10 ფრაგმენტი (ტაბ. XXXV₅).

30. ჭურჭლის ფრაგმენტები. მოყვითალოდ გამომწვარი. კვ. C1-B1. 0,7მ სიღრმეზე. 4 ფრაგმენტი.

31. ჭურჭლის ფრაგმენტი. მოყავისფროდ გამომწვარი, ზედაპირი ნაპრიალებია. კვ. B1. 0,6მ სიღრმეზე.

32. ჭურჭლის ფრაგმენტი. მოყავისფროდ გამომწვარი, კვ. C1. 1მ სიღრმეზე.

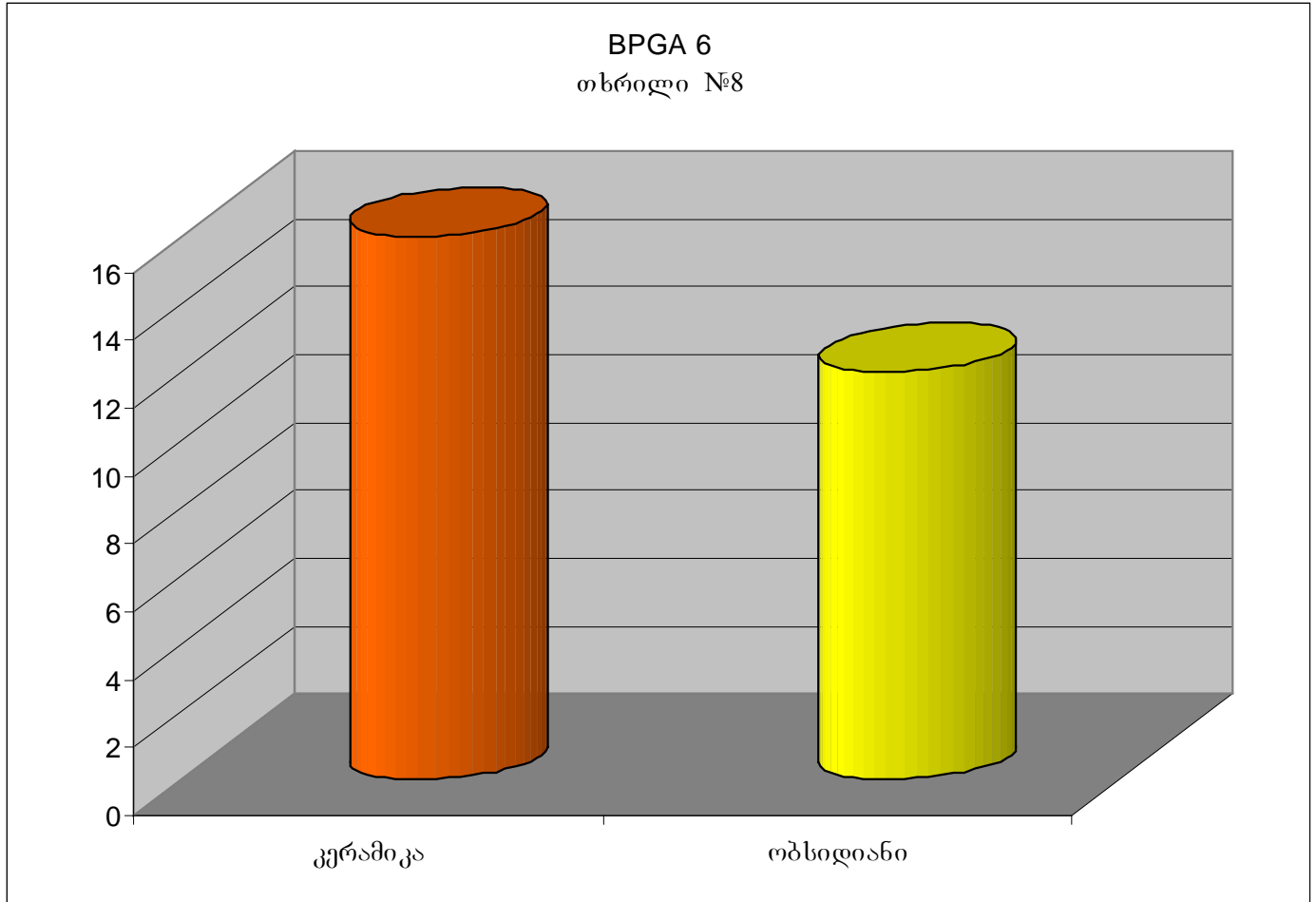

თხრილი №9

16.09.02

12x1მ. სიღრმე – 0,3მ.

8422360

4612240

შეესება – შავი მიწა, ქვა.

გრუნტი – ხრეში.

თხრილში არქეოლოგიური მასალა არ აღმოჩენილა.

აი-ილიაზე აღმოჩენილი ობსიდიანის იარაღები ძირითადად შეიძლება დათარიღდეს გვიანი მეზოლითით - ადრეული ნეოლითით.

დამატრიღებელია ოვალური საფხეკი ამოზნექილ-ამოდარული სამუშაო პირით.

№8 თხრილში დაფიქსირდა მშრალი ქვის წყობით ნაგები შენობა, რომელიც სავარაუდოდ გვიანი ბრინჯაოს ხანის ადრეული ეტაპით თარიღდება.

მოყვითალოდ და მოყავისფროდ გამომწვარი კერამიკა ზოგადად თარიღდება ადრეული შუასაუკუნეებით.

რეკომენდაცია BP-სათვის: თუ მილსადენის ტრასის ცვლილება არ მოხდება ამ შემთხვევაში აუცილებელია:

ა). „ციკლოპური“ სიმაგრის, ნამოსახლარის და ტერასების ტოპოგრაფიული აგეგმა, გენგეგმის შედგენა.

ბ). ტერასებიდან პალეობოტანიკური ანალიზების აღება.

გ). №1 და №2 თხრილების გაფართოვება, პალეოლითური ნაშთების სრულად გამოვლენის მიზნით.

დ). №7 თხრილის შესწავლის დასრულება,

ე). ნაგებობათა კომპლექსის ნაწილის შესწავლა.

ВРГА – 7

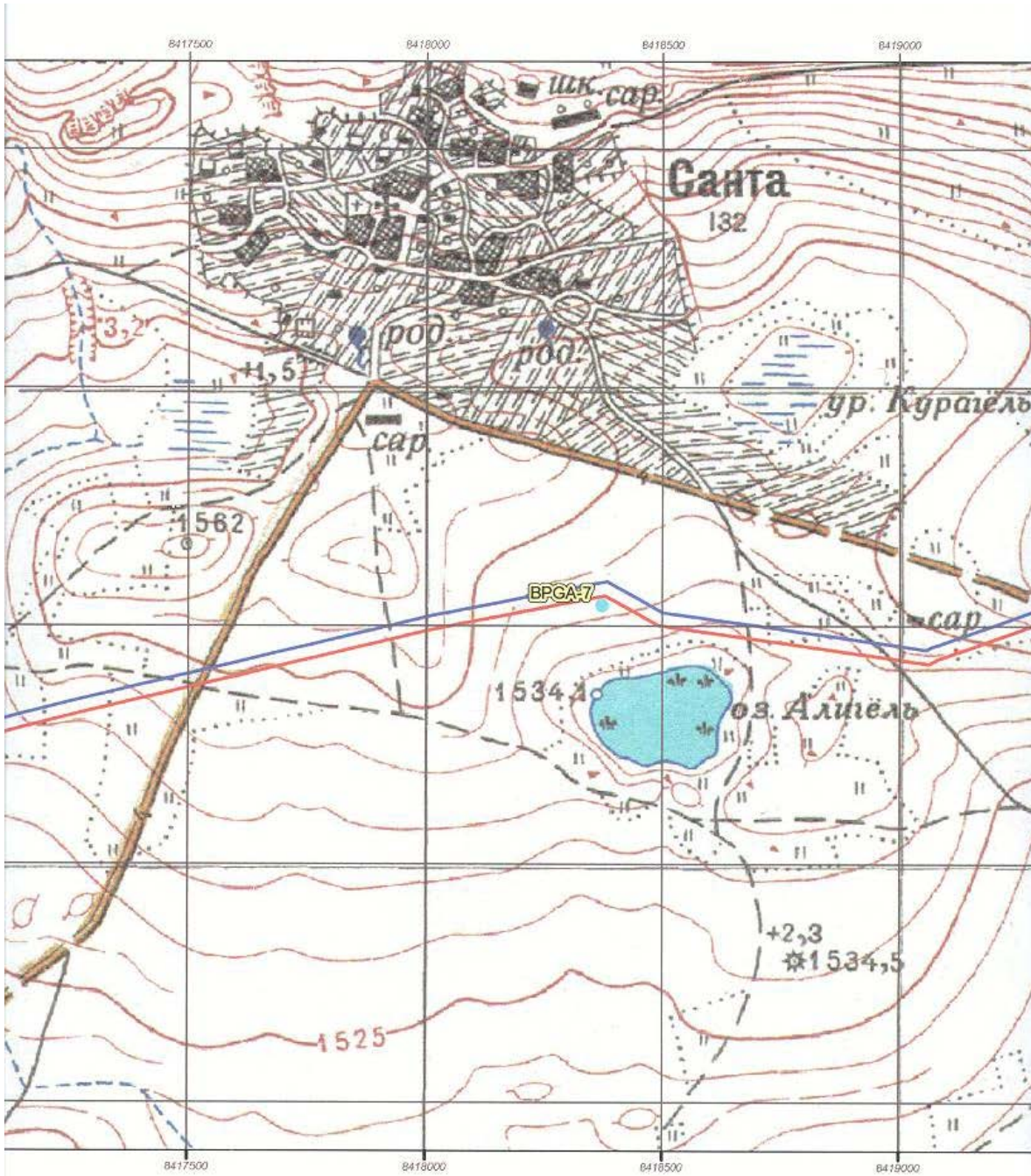

3. სანთა – BPGA-7.



მდებარეობს სოფ. სანთის სამხრეთით. მილსადენის ტრასა გადის აკად. ბ. კუფტინის მიერ XX ს-ის 30-40-იან წლებში გათხრილი ყორღანების მიდამოებში. მიმდებარე ტერიტორია სხვადასხვა ეპოქის სამაროვნებს უკავია.

სანთის მიდამოები არქეოლოგიური თვალსაზრისით ერთ-ერთ საინტერესო უბანს წარმოადგენს. სოფლის მიდამოებში გამოვლენილი და ნაწილობრივ შესწავლილია ბრინჯაოს ხანის ყველა ეტაპის, ანტიკური, ადრე და განვითარებული შუა საუკუნეების ნამოსახლარები, სამაროვნები და ყორღანები. მათი უმეტესობა სწორედ მილსადენის ზონაში მდებარეობს. არქეოლოგიური ძეგლების ასეთი კონცენტრაცია ამ ტერიტორიის განსაკუთრებულ მნიშვნელობაზე მიუთითებს. როგორც ჩანს ყველა ეს ძეგლი დაკავშირებული იყო სანთის ჩრდილოეთით აღმართული მთის თხემზე განლაგებულ „ციკლოპურ“ ნამოსახლართან და ციხესიმაგრესთან, რომელიც ზემოდან დაჰყურებს იმ ველს, სადაც ჩამოთვლილი ძეგლებია თავმოყრილი. უკანასკნელ წლებში სანთის მიდამოებში ჩატარებულმა სამუშაოებმა კავკასიის არქეოლოგია

უნიკალური აღმოჩენებით გაამდიდრა. ამ ტერიტორიაზე მიკვლეულ ყორღანთა შორის გამოიყო ცხრა ყორღანი, რომელთაც სარიტუალო-საპროცესიო გზები აქვთ. ამ გზების სიგრძე 100-დან 500 მ-ს სიგანე 5-7 მ-ს შორის მერყეობს. ამ აღმოჩენამ სამხრეთ კავკასია ძველი მსოფლიოს მითო-რიტუალურ სამყაროს ორბიტაში მოაქცია. ყორღანებთან დაფიქსირებულმა გზებმა ნათლად გვიჩვენა, რომ არა მხოლოდ ყორღანის ყრილი და კამერა წარმოადგენს არქეო-ლოგიურ ობიექტს არამედ მიმდებარე ტერიტორიაც რამდენიმე ათას კვ. მეტრ ფართობზე.

სამუშაოების დაწყების წინ გაირკვა, რომ მილსადენის ტრასამ გარკვეული ცვლილება განიცადა. ჩვენთვის მანამდე ცნობილი მიმართულებიდან ახალი ტრასა უფრო სამხრეთითაა გადაწეული და ნატბეურზე გადის. ტრასის ცვლილება გამოწვეული უნდა იყოს იმით, რომ I ეტაპის სამუშაოების დროს მილსადენის მაშინდელ მონაკვეთზე რამდენიმე მცირე ყორღანი და სამაროვანი იქნა გამოვლენილი.

BP-ის მიერ შემოთავაზებულმა ახალმა მარშრუტმა გაამართლა. ამ მონაკვეთზე რაიმე მნიშვნელოვანი ძეგლი არ დაფიქსირებულა.

სანთის მონაკვეთზე 12 თხრილი იქნა გავლებული, რომელთა უმრავლესობა მწირ არქეოლოგიურ მასალას შეიცავდა.

თხრილი № 1 (ტაბ. XIV)

17-21. 09. 02

7x3 მ, სიღრმე - 0,3-0,5 მ

8418380

4612548

შევსება - შავი მიწა

გრუნტი - კლდე, ხრეში



კვ. C_{2, 3}, D_{2, 3}, E_{1, 2, 3}, F_{1, 2} გამოვლინდა ხელოვნური ქვაყრილი (შესაძლოა სამარხის).

თხრილში აღმოჩნდა:

1. ობსიდიანის ანატაკეცები, დაუმუშავებელი, B₂ კვ., 0,2 მ-ის სიღრმეზე, 2 ცალი.
2. ანდეზიტის ანატაკეცები, ფართო გამაფხიანებელი რეტუმით ზურგის მხრიდან, B₂ კვ., 0,2 მ-ის სიღრმეზე, 2 ცალი (ტაბ. XXIX_{1,3}).
3. თიხის ჭურჭლის ყურის ფრაგმენტი, მოყვითალოდ გამომწვარი, მრგვალგანიკვეთიანი, B₂-C₂ კვ., 0,2 მ-ის სიღრმეზე (ტაბ. XXXIV₅).
4. თიხის ჯამის(?) პირის ფრაგმენტი, მოყვითალოდ გამომწვარი, B₂-C₂ კვ., 0,2 მ-ის სიღრმეზე.
5. თიხის ჯამის(?) პირის ფრაგმენტი, მოწითალოდ გამომწვარი, B₂-C₂ კვ., 0,2 მ-ის სიღრმეზე (ტაბ. XXXIV₈).
6. თიხის ჯამის პირის ფრაგმენტი, მოყვითალოდ გამომწვარი, პირის კიდეზე აქვს ნაჭდევეები, B₂-C₂ კვ., 0,2 მ-ის სიღრმეზე.
7. თიხის ჯამის ძირის ფრაგმენტი, მოწითალოდ გამომწვარი, მოჭიქული, B₂-C₂ კვ., 0,2 მ-ის სიღრმეზე.

8. თიხის ჭურჭლის ფრაგმენტი, მოყავისფროდ გამომწვარი, ზედაპირზე აქვს წიბოსებური შვერილი და კონცენტრული ხაზები, B₂-C₂ კვ., 0,2 მ-ის სიღრმეზე

9. თიხის ჭურჭლების ფრაგმენტები, მოყავისფროდ გამომწვარი, B₂-C₂ კვ., 0,2 მ-ის სიღრმეზე, 9 ცალი.

10. თიხის ჭურჭლის (თონე?) ფრაგმენტი, მოყავისფროდ გამომწვარი, სქელკეციანი, E₂ კვ., 0,4 მ-ის სიღრმეზე, 3 ცალი.

11. თიხის ჯამის პირის ფრაგმენტი, მოყავისფროდ გამომწვარი, პირწაკვეთილი, D₂-E₂ კვ., 0,2 მ-ის სიღრმეზე (ტაბ. XXXIV₁).



12. თიხის ჭურჭლის ყურგვერდის ფრაგმენტი, მოწითალოდ გამომწვარი, მოჭიქული თეთრად, ეტყობა მწვანე ლაქები, D₂-E₂ კვ., 0,2 მ-ის სიღრმეზე (ტაბ. XXXIV₆).

13. თიხის ჭურჭლების ფრაგმენტები, მოწითალოდ გამომწვარი, D₂-E₂ კვ., 0,2 მ-ის სიღრმეზე, 3 ფრაგმენტი.

14. თიხის ჭურჭლის (თონის?) ფრაგმენტები, მოყავისფროდ გამომწვარი, 3-4სმ-ის სისქის კეციო,

D₂-E₂ კვ., 0,2 მ-ის სიღრმეზე, 7 ცალი.

15. ობსიდიანის ანატაკეცი, დაუმუშავებელი, D₂-E₂ კვ., 0,2 მ-ის სიღრმეზე.

15ა. საფხეკი, მცირე ზომის, ორი სამუშაო პირით, საპირისპირო რეტუშით, D₂-E₂ კვ., 0,2 მ-ის სიღრმეზე (ტაბ. XXIX₅).

16. თიხის ჭურჭლის ძირის ფრაგმენტი, მოყავისფროდ გამომწვარი, სქელკეციანი, ნაპრიალები, D₂ კვ., ქვაყრილის ზედა ერთი ფენის მოხსნისას (ტაბ. XXXIV₈).

17. თიხის ჭურჭლის (სარქველის?) ფრაგმენტი, მოყავისფროდ გამომწვარი, ზედაპირზე აქვს რელიეფური სარტყლები, D₂ კვ., ქვაყრილის ზედა ფენაში.

18. თიხის სხვადასხვა ჭურჭლის ფრაგმენტები, მოყავისფრო-მოყვითალოდ გამომწვარი, D₂ კვ., ქვაყრილის ზედა ფენაში (ტაბ. XXXIV₂).

19. ანდეზიტის ანატკეცი ფართო გამაფხიანებელი რეტუშით ზურგის მხრიდან, A₂ კვ., 0,3 მ-ის სიღრმეზე (ტაბ. XXIX₂).

20. თიხის ჭურჭლის ყურის ფრაგმენტი, მოყავისფროდ გამომწვარი, ოვალურგანიკვეთიანი, A₂ კვ., 0,3 მ-ის სიღრმეზე, ჩრდილოეთ კედელსა და ქვაყრილს შორის (ტაბ. XXXIV₄).

21. ობსიდიანი, შავი, გამჭვირვალე, F₁ კვ., 0,2 მ-ის სიღრმეზე, 2 ცალი.

22. ობსიდიანი, შავი, გამჭვირვალე, E₂ კვ., 0,4 მ-ის სიღრმეზე, 2 ცალი.

23. თიხის ჯამის ფრაგმენტი, მოწითალოდ გამომწვარი, მოჭიქული და მწვანედ მოხატული, E₂-D₂ კვ., 0,2 მ-ის სიღრმეზე (ტაბ. XXXIV₉).

24. თიხის ჭურჭლის ფრაგმენტი, მოწითალოდ გამომწვარი, მოჭიქული და მწვანედ მოხატული, E₂-D₂ კვ., 0,2 მ-ის სიღრმეზე.

25. თიხის ჭურჭლის ფრაგმენტი, მოყვითალოდ გამომწვარი, ზედაპირზე წითელი საღებავის კვალით, E₂-D₂ კვ., 0,2 მ-ის სიღრმეზე.

26. თიხის ჭურჭლის ფრაგმენტი, მოყავისფროდ გამომწვარი, E₂-D₂ კვ., 0,2 მ-ის სიღრმეზე.

27. ანდეზიტის ანატკეცი, E₂-D₂ კვ., 0,2 მ-ის სიღრმეზე.

28. ანდეზიტის ნატეხი (ნუკლეუსის?), გამაფხიანებელი რეტუშის კვალით თხელ კიდეზე, B₂ კვ., 0,3 მ-ის სიღრმეზე (ტაბ. XXVIII₃).

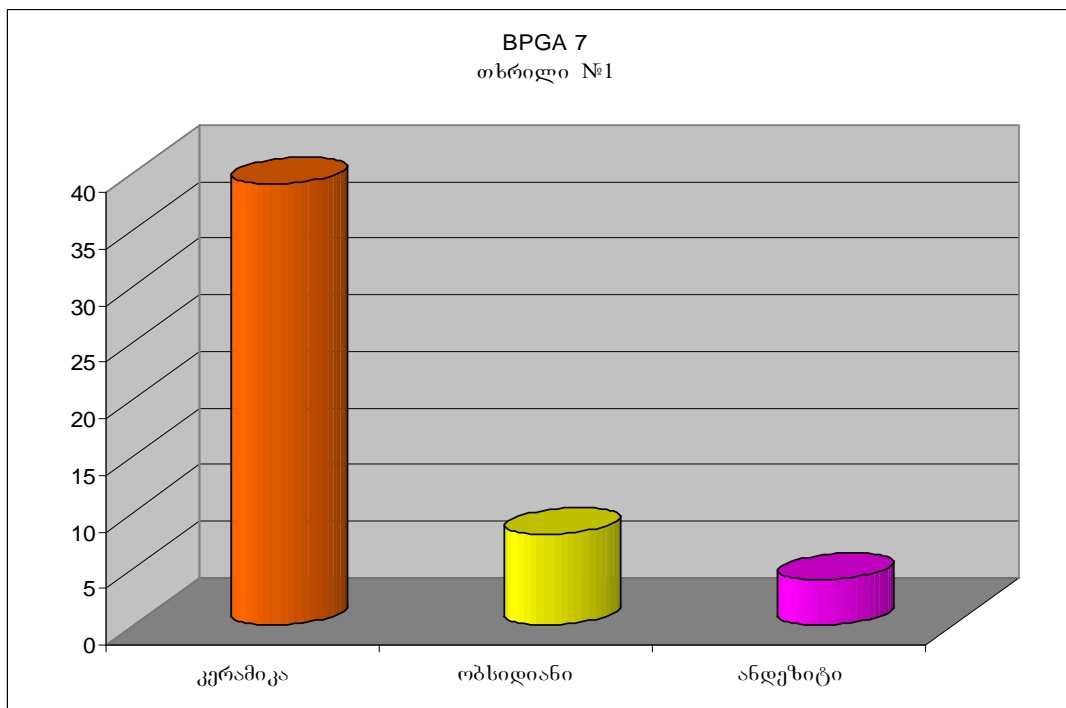

თხრილი № 2 (ტაბ. XV)

17-18. 09. 02

8x1,5 მ, სიღრმე - 0,4-0,7 მ

8418315

4612583

შევსება - შავი მიწა

გრუნტი - კლდე, ხრეში

თხრილის ცენტრალურ ნაწილში, კვ. A₃, 4, 5, B₃, 4, 5 გამოვლინდა შემადლება, 3 მ-ის სიგანის, შექმნილი ხელოვნური ქვაყრილით. შემადლებას გრძივი ფორმა აქვს და გაუთხრელ ფართობში შედის.



თხრილში აღმოჩნდა:

29. თიხის ჯამის ფრაგმენტები, მოყვითალოდ გამომწვარი, მოჭიქული, მწვანე საღებავით შემკული, A₄ კვ., 0,15 მ-ის სიღრმეზე ქვაყრილში, 3 ცალი (ტაბ. XXXIV₇₋₁₀).

30. თიხის ჭურჭლის პირ-გვერდის ფრაგმენტი, მონაცრისფროდ გამომწვარი, ზედა და შიდა პირი მოყვითალოა, A₄ კვ., 0,15 მ-ის სიღრმეზე ქვაყრილში, 2 ცალი.

31. თიხის ჭურჭლების ფრაგმენტები, მოწითალოდ გამომწვარი, A₄ კვ., 0,15 მ-ის სიღრმეზე ქვაყრილში, 3 ცალი.

32. ობსიდიანის ანატკეცები, დაუმუშავებელი, B₃ კვ., 0,5 მ-ის სიღრმეზე, 3 ცალი.

32ა. ობსიდიანის ნუკლეუსი, ძლიერ დამუშავებული, მოკლე პრიზმული ფორმის, დარტყმის ერთი მოედნით, B₃ კვ., 0,5 მ-ის სიღრმეზე (ტაბ. XXIX₆).

32ბ. ობსიდიანის საფხეკი, სამუშაო პირზე ურთიერთსაპირისპირო რეტუშით მთელ პერიმეტრზე, B₃ კვ., 0,5 მ-ის სიღრმეზე (ტაბ. XXVIII₁).

33. ობსიდიანის ანატკეცები, დაუმუშავებელი, B₃ კვ., 0,5 მ-ის სიღრმეზე, 6 ცალი.

34. ობსიდიანის ანატკეცები, დაუმუშავებელი, B₃ კვ., 0,5 მ-ის სიღრმეზე, 5 ცალი.

34ა. ობსიდიანის ანატკეცი, მცირე ზომის, წვრილი დამაბლაგვებელი რეტუშით მუცლის მხრიდან, B₃ კვ., 0,5 მ-ის სიღრმეზე (ტაბ. XXIX₄).

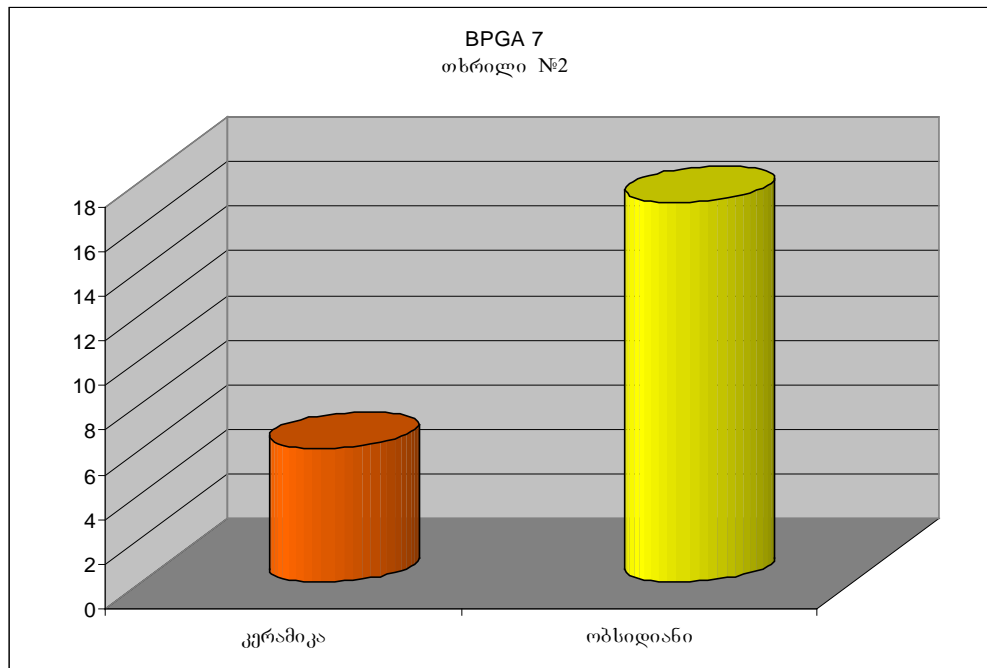

თხრილი № 3 (ტაბ. XVI)

17. 09. 02

5x2 მ, სიღრმე - 0,4 მ

8417262

4612539

შევსება - შავი მიწა

გრუნტი - კლდე



თხრილში აღმოჩნდა:

35. ობსიდიანის ანატკეცები, დაუმუშავებელი, D₁ კვ., 0,3 მ-ის სიღრმეზე, 3 ცალი.

36. ობსიდიანის ანატკეცები, დაუმუშავებელი, D₁ კვ., 0,3 მ-ის სიღრმეზე, 6 ცალი.

37. თიხის ჭურჭლის ფრაგმენტი, მოყვითალოდ გამომწვარი, D₁ კვ., 0,3 მ-ის სიღრმეზე.

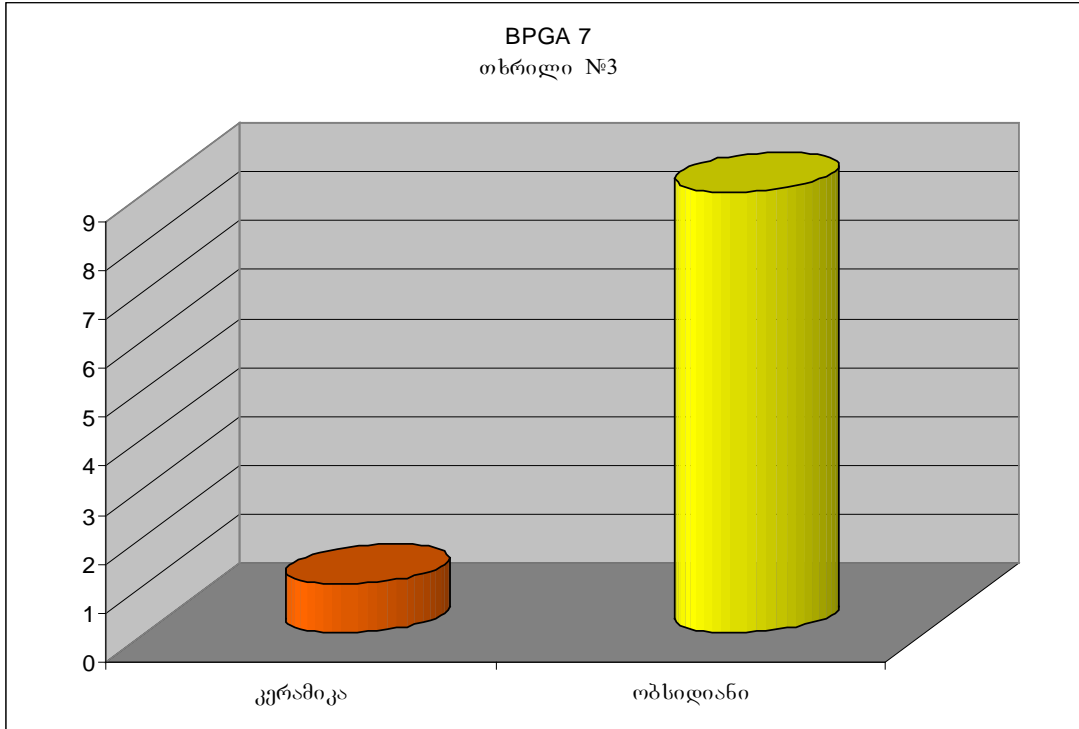

თხრილი № 4 (ტაბ. XVII)

17-18. 09. 02

5x2 მ, სიღრმე - 0,4 მ

8417857
4612478



შეკვება - შავი მიწა
გრუნტი - კლდე

თხრილში აღმოჩნდა:

38. ობსიდიანის ანატკეცები, დაუმუშავებელი, C₂ კკ., 0,4 მ-ის სიღრმეზე, 2 ცალი.

39. ობსიდიანის ანატკეცები, დაუმუშავებელი, E₂ კკ., 0,4 მ-ის სიღრმეზე, 3 ცალი (ტაბ. XXIX_გ).

39ა. ობსიდიანის ფირფიტის ნატეხი, ამოღარულ-რეტუ-

შირებული ზურგის მხრიდან, E₂ კვ., 0,4 მ-ის სიღრმეზე.

40. ობსიდიანის ანატკეცები, დაუმუშავებელი, E₂ კვ., 0,4 მ-ის სიღრმეზე, 2 ცალი.

41. ობსიდიანის ანატკეცი, დაუმუშავებელი, E₂ კვ., 0,4 მ-ის სიღრმეზე.

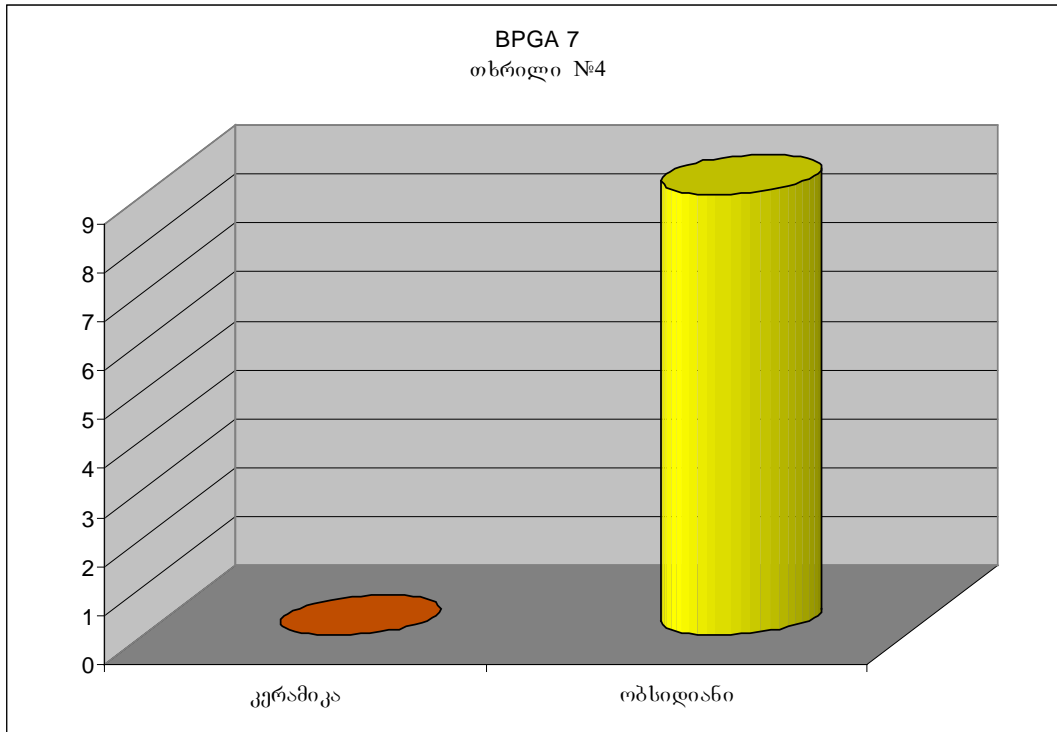

თხრილი № 5 (ტაბ. XVIII)

18. 09. 02

8x2 მ, სიღრმე - 0,3 მ

8418045

4612492

შევსება - შავი მიწა

გრუნტი - კლდე



თხრილში აღმოჩნდა:

42. ობსიდიანის ანატაკეცი, დაუმუშავებელი, E₁-F₁ კვ., 0,3 მ-ის სიღრმეზე, 3 ცალი.

42ა. ობსიდიანის ანატაკეცი, ღრმა ჩამონატეხებით ირგვლივ, მსხვილი დამაბლაგვებელი რეტუშით ზურგზე, E₁-F₁ კვ., 0,3 მ-ის სიღრმეზე (ტაბ. XXVIII₄).

42ბ. ობსიდიანის ნუკლეუსი, დაუმუშავებელი, E₁-F₁ კვ., 0,3 მ-ის სიღრმეზე (ტაბ. XXVIII₂).

43. ობსიდიანის ანატაკეცები, დაუმუშავებელი, E₁-F₁ კვ., 0,3 მ-ის სიღრმეზე, 3 ცალი.

44. ობსიდიანის ანატაკეცები, დაუმუშავებელი, E₁-F₁ კვ., 0,3 მ-ის სიღრმეზე, 3 ცალი.

45. ობსიდიანის ანატაკეცები, დაუმუშავებელი, E₁-F₁ კვ., 0,3 მ-ის სიღრმეზე, 4 ცალი.

46. ობსიდიანის ანატაკეცები, დაუმუშავებელი, E₁-F₁ კვ., 0,3 მ-ის სიღრმეზე, 7 ცალი.

47. ანდეზიტის ანატაკეცი, დაუმუშავებელი, E₁-F₁ კვ., 0,3 მ-ის სიღრმეზე.

48. თიხის ჭურჭლის ფრაგმენტი, მოჭიქული თეთრად და მწვანედ, E₁-F₁ კვ., 0,3 მ-ის სიღრმეზე.

49. თიხის ჭურჭლის ფრაგმენტი, მოწითალოდ გამომწვარი, ზედა და შიდა პირი მოჩაღისფროა და ნაპრიალები, E₁-F₁ კვ., 0,3 მ-ის სიღრმეზე, 2 ცალი.

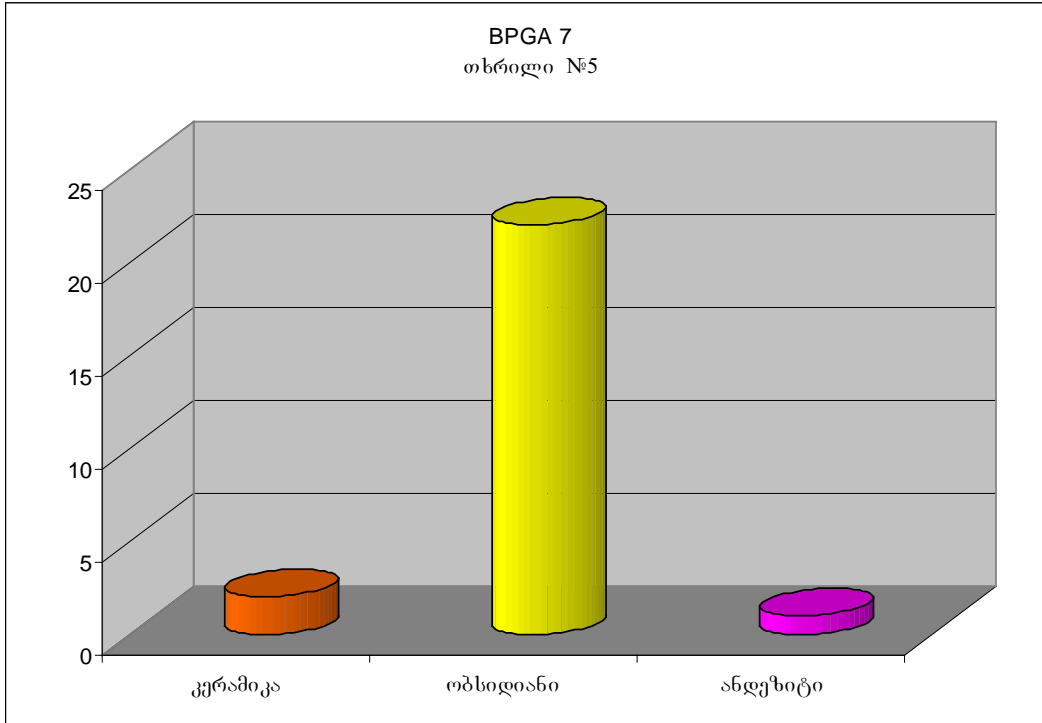

თხრილი № 6 (ტაბ. XIX)

19. 09. 02

10x1 მ, სიღრმე – 0,3 მ

8417970

4612465

შევსება - შავი მიწა

გრუნტი - კლდე

თხრილში მასალა არ აღმოჩნდა.

თხრილი № 7 (ტაბ. XX)

19-20. 09. 02

6x1 მ, სიღრმე - 0,5-0,6 მ

8418357

4612568

შევსება - შავი მიწა

გრუნტი - კლდე, ხრეში



ცალი სხვადასხვა ჭურჭლის.

თხრილში აღმოჩნდა:

51. თიხის ჭურჭლის პირის ფრაგმენტი, მოყავისფროდ გამომწვარი, ზადაპირი გაშავებულია, A₃ კვ., 0,3 მ-ის სიღრმეზე (ტაბ. XXXIV₁₂).

52. თიხის ჭურჭლის ყურის ფრაგმენტი, მოყავისფროდ გამომწვარი, ზადაპირი შავი, A₃ კვ., 0,3 მ-ის სიღრმეზე (ტაბ. XXXIV₁₃).

53. თიხის ჭურჭლის ფრაგმენტები, მოყვითალოდ გამომწვარი, A₃ კვ., 0,3 მ-ის სიღრმეზე, 2 ცალი.

54. ობსიდიანის ანატკეცები, დაუმუშავებელი, A₃ კვ., 0,3 მ-ის სიღრმეზე მიწაყრილში, 5 ცალი.

55. თიხის ჭურჭლის ფრაგმენტები, მონაცრისფროდ და მოწითალოდ გამომწვარი, A₄ კვ., 0,5 მ-ის სიღრმეზე, 3

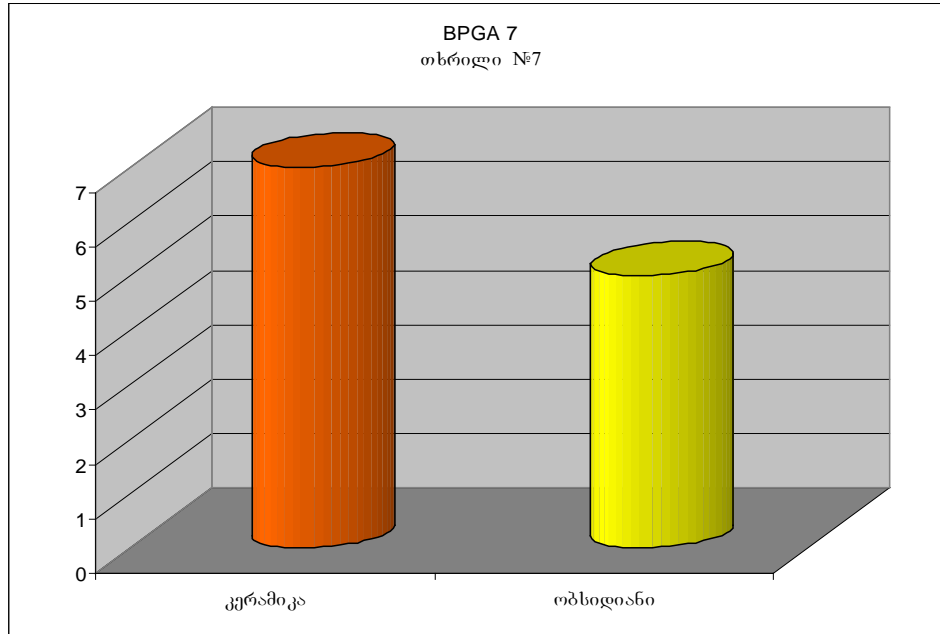

თხრილი № 8 (ტაბ. XXI)

20. 09. 02

5x1,5 მ, სიღრმე - 0,3 მ

8418340

4612554

შევსება - შავი მიწა

გრუნტი - ხრეში

თხრილში აღმოჩნდა:

56. ობსიდიანის ანატკეცები, დაუმუშავებელი, B₂ კვ., 0,3 მ-ის სიღრმეზე,
4 ცალი.

თხრილი № 9 (ტაბ. XXII,1)

20. 09. 02

6x1 მ, სიღრმე - 0,3 მ

8418072

4612502

შევსება - შავი მიწა

გრუნტი - ხრეში

თხრილში მასალა არ აღმოჩნდა.

თხრილი № 10 (ტაბ. XXII,2)

20-21. 09. 02

8x1 მ, სიღრმე - 0,5 მ

8417857

4612478

შევსება - შავი მიწა

გრუნტი - ხრეში

თხრილის ცენტრალურ ნაწილში, კვ. E₁, F₁, ქვის წყობა გამოვლინდა, კედლის ფრაგმენტს წააგავს. მასალა ამოვიდა კედლის ჩრდილოეთით, D₁ კვადრატში.

თხრილში აღმოჩნდა:

57. თიხის ჭურჭლის ფრაგმენტები, მონაცრისფროდ და მოწითალოდ გამომწვარი, კეცი მსხვილმარცვლოვანი მინარევებით. 1 ფრაგმენტს გასდევს რელიეფური ზოლი, D₁ კვ., 0,4 მ-ის სიღრმეზე, 7 ცალი სხვადასხვა ჭურჭლის.

58. თიხის ჭურჭლის პირის ფრაგმენტი, მოხალისფროდ გამომწვარი, D₁ კვ., 0,4 მ-ის სიღრმეზე (ტაბ. XXXIV₁₁).

59. თიხის ჭურჭლის ფრაგმენტი, მოხალისფროდ გამომწვარი, ზედაპირზე საღებავის კვალი, D₁ კვ., 0,4 მ-ის სიღრმეზე.

60. ობსიდიანის ანატკეცები, დაუმუშავებელი, D₁ კვ., 0,4 მ-ის სიღრმეზე, 2 ცალი.

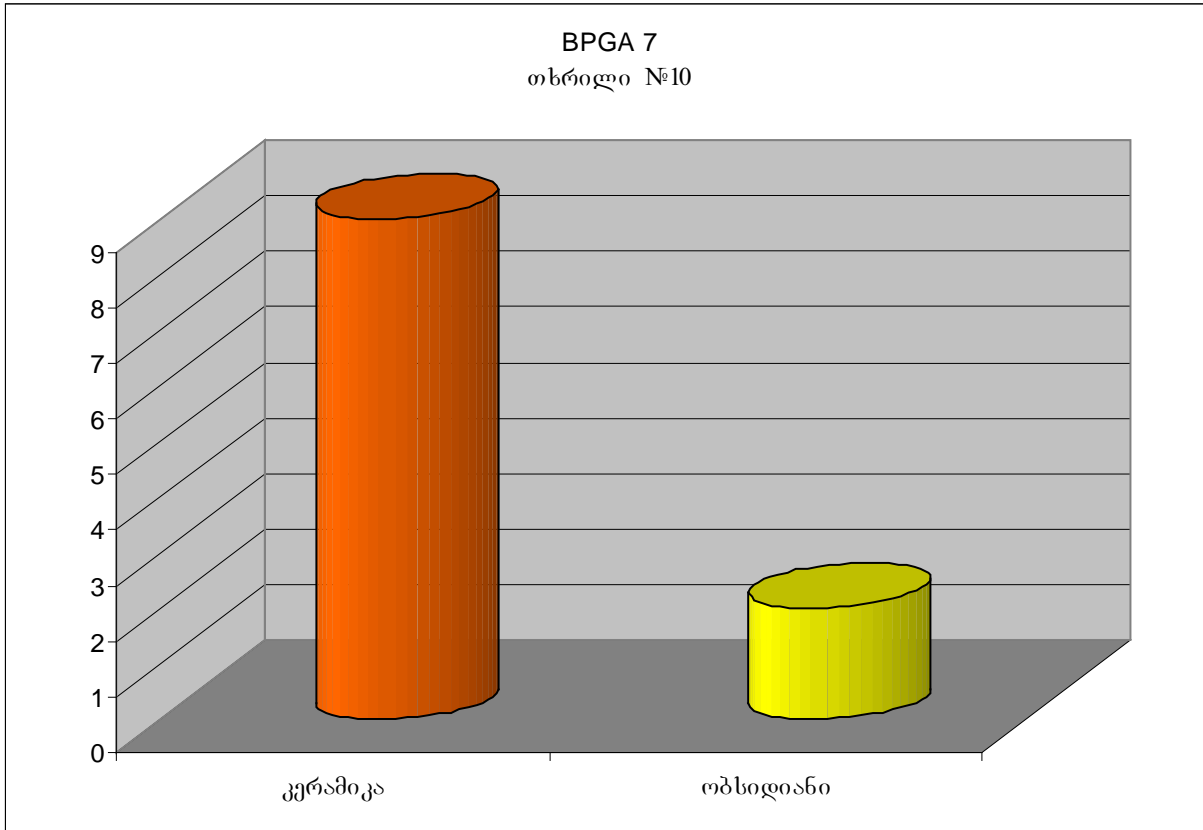

თხრილი № 11 (ტაბ. XXII,3)

20-21. 09. 02

6x1 მ, სიღრმე - 0,3 მ

8417779

4612479

შევსება - შავი მიწა

გრუნტი - კლდე, სრეში

თხრილის ჩრდილოეთ ნაწილში, კვ. B₁, C₁, ხელოვნური ქვყარის ფრაგმენტი დაფიქსირდა.

თხრილში აღმოჩნდა:

61. ანატკეცები, ობსიდიანის, დაუმუშავებელი. კვ. A1. 0,2 მ-ის სიღრმეზე.

62. დანისპირი რკინის, კვ. A1. 0,2 მ-ის სიღრმეზე (ტაბ. XXXIII₅).

თხრილი № 12 (ტაბ. XXIII)

20-21. 09. 02

7x1 მ, სიღრმე - 0,3 მ

8417639

4612409

შევსება - შავი მიწა

გრუნტი - კლდე

თხრილის ცენტრალურ ნაწილში, კვ. D₁, ერთ ადგილზე ქვებში, აღმოჩნდა ობსიდიანის ანატკეცების დიდი რაოდენობა.

თხრილში აღმოჩნდა:

63. ობსიდიანის ანატკეცები, დაუმუშავებელი, D₁ კვ., 0,2 მ-ის სიღრმეზე, 3 ცალი.

63ბ. სატეხისებური იარაღი ობსიდიანის მსხვილ ანატკეცზე დამზადებული, ერთი მუშა მხარით, D₁ კვ., 0,2 მ-ის სიღრმეზე (ტაბ. XXIX₇).

64. ობსიდიანის ანატკეცები, დაუმუშავებელი, D₁ კვ., 0,2 მ-ის სიღრმეზე, 5 ცალი.

65. ობსიდიანის ანატკეცები, დაუმუშავებელი, D₁ კვ., 0,2 მ-ის სიღრმეზე, 5 ცალი.

66. ობსიდიანის ანატკეცები, დაუმუშავებელი, D₁ კვ., 0,2 მ-ის სიღრმეზე, 5 ცალი.

67. ობსიდიანის ანატკეცები, დაუმუშავებელი, D₁ კვ., 0,2 მ-ის სიღრმეზე, 5 ცალი.

68. ობსიდიანის ანატკეცები, დაუმუშავებელი, D₁ კვ., 0,2 მ-ის სიღრმეზე, 6 ცალი.

69. ობსიდიანის ანატკეცები, დაუმუშავებელი, D₁ კვ., 0,2 მ-ის სიღრმეზე, 7 ცალი.

70. ობსიდიანის ანატკეცები, დაუმუშავებელი, D₁ კვ., 0,2 მ-ის სიღრმეზე, 70 ცალამდე.

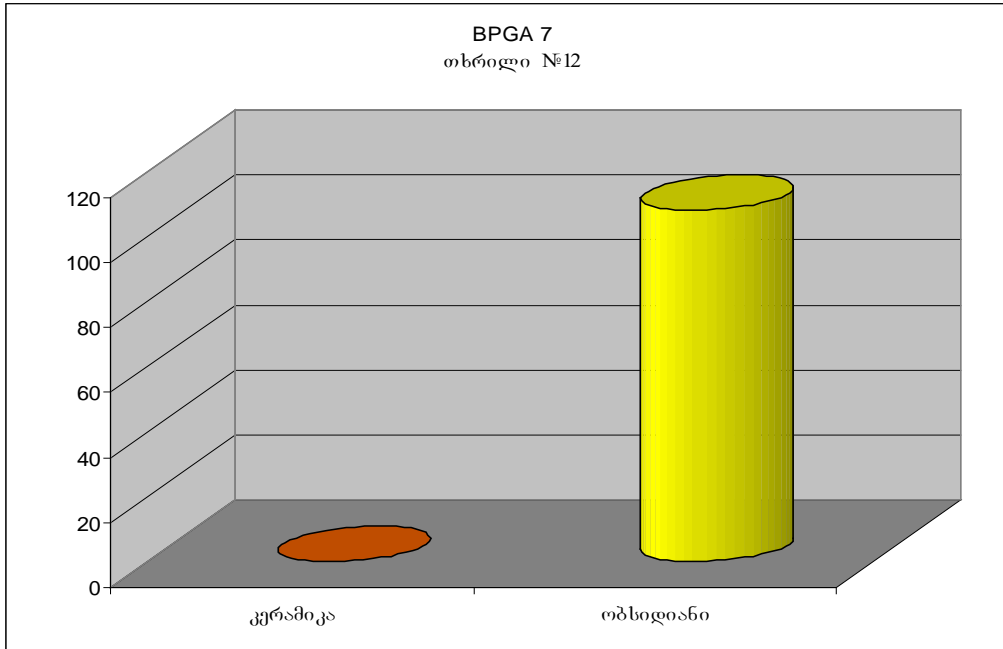

სანთაზე აღმოჩენილი მასალიდან ობსიდიანის ერთი დიდი ზომის ანატკეცი დამაბლაგვებელი რეტუშით და სამკუთხა საფხეკი სავარაუდოდ მუსტიეს ხანით თარიღდება. დანარჩენი მასალა თარიღდება არა უგვიანეს ადრეული ნეოლითისა.

კერამიკის ძირითადი ნაწილი უსახოა. კეცის ფერისა და თიხის დამუშავების მიხედვით თარიღდება შუა საუკუნეებით.

მოჭიქული კერამიკა, შემკული მწვანე საღებავით - ჯამის ფრაგმენტები, ყურის ფრაგმენტი, თარიღდება გვიანი შუა საუკუნეებით.

რეკომენდაცია BP-სათვის: მშენებლობის დროს აუცილებელია მონიტორინგი.

IV. დაზვერვები. მილსადენის ტრასაზე და მის გასწვრივ არსებული არქეოლოგიური ძეგლების ლიტერატურული მიმოხილვის და BP-ის წარმომადგენლებთან ერთად სავსელე გასვლების დროს მილსადენის წალკის რაიონის მონაკვეთზე ზემოთ განხილული ძეგლების გარდა კიდევ რამდენიმე, არქეოლოგიურად საინტერესო უბანი დაფიქსირდა. ტრასის შეცვლის გამო ზოგიერთი მათგანი ენერგოკორიდორის მიღმა დარჩა.

შეცვლილი მონაკვეთების შესახებ ჩვენ ინფორმაცია არ გაგვაჩნია.

სოფ.ყიზილ-ქილისადან თავკვეთილის მთამდე მდებარე მონაკვეთზე სავსელე სამუშაოების შედეგად სამი არქეოლოგიური უბანი შეინიშნება:

1. სოფ.ყიზილ-ქილისასთან (VII უბანი - BP-თვის გადაცემული რუკების მიხედვით) სახნავ ფართობზე, სკოლის ჩრდილოეთით – სამარხთა ჯგუფი.

2. სოფ.ყიზილ-ქილისას დასავლეთით (II, III, IV, V პუნქტები - BP-თვის გადაცემული რუკების მიხედვით), მდებარე გორანამოსახლარი, სამაროვანი და ყორღანები.

3. თავკვეთილის მთის ძირში (I უბანი - BP-თვის გადაცემული რუკების მიხედვით), აღმოსავლეთით განლაგებული ყორღანთა ჯგუფი, დროებითი ღია სადგომები და ნამოსახლარის ნაშთები.

რეკომენდაცია BP-სათვის: ჩასატარებელია II ეტაპის სამუშაოები.

გაბ. I
BPGA - 8

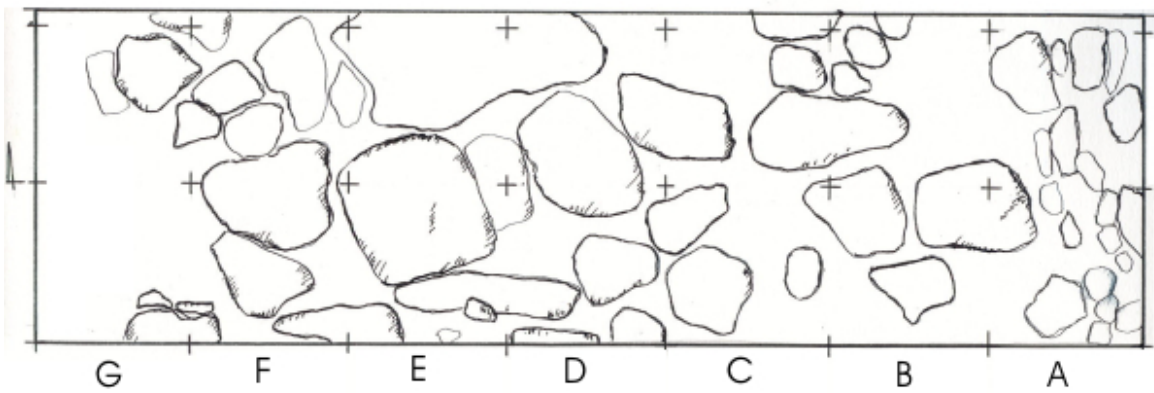

Պատ. II
BPGA – 8

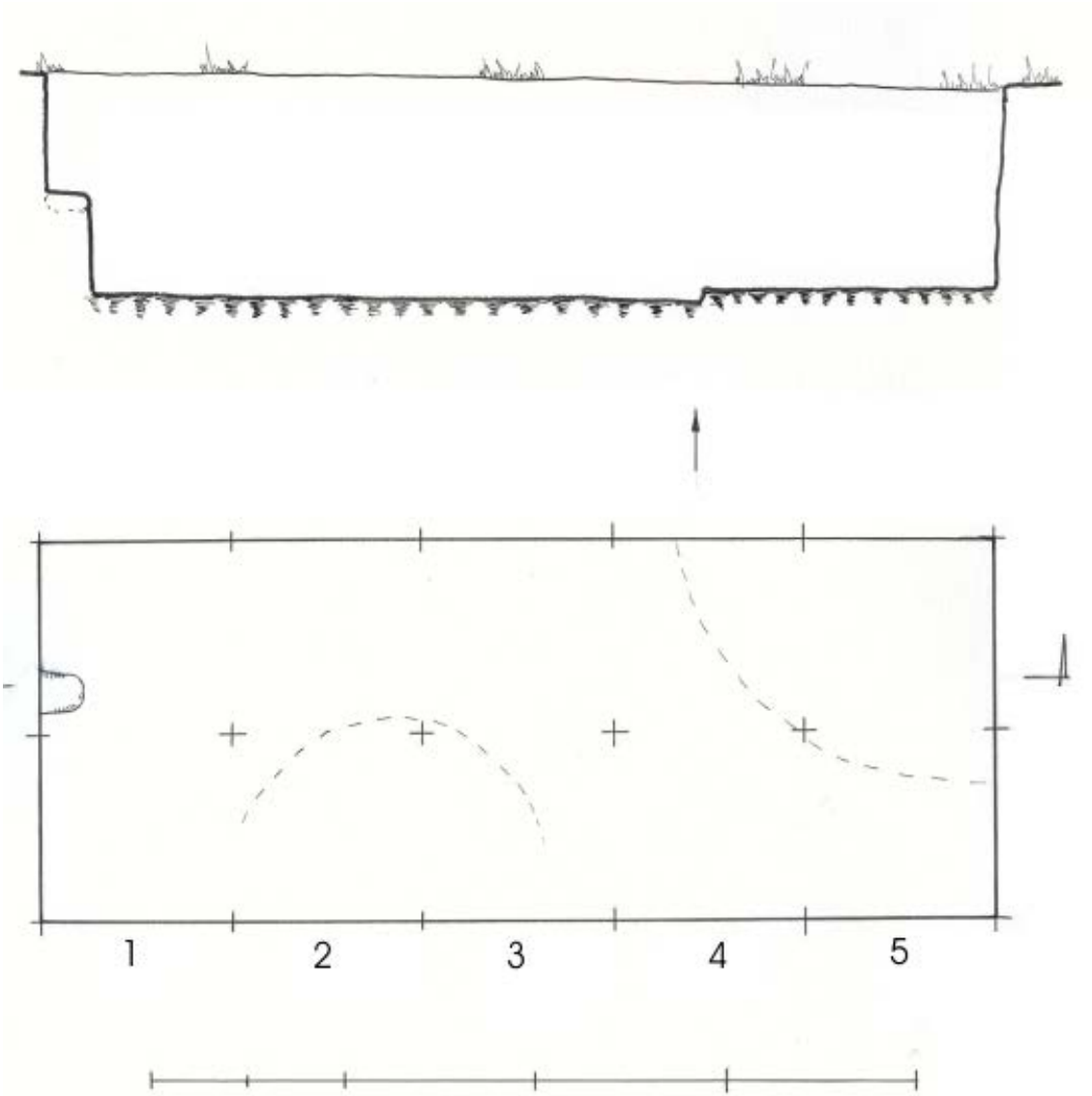

Պատ. III
BPGA – 8

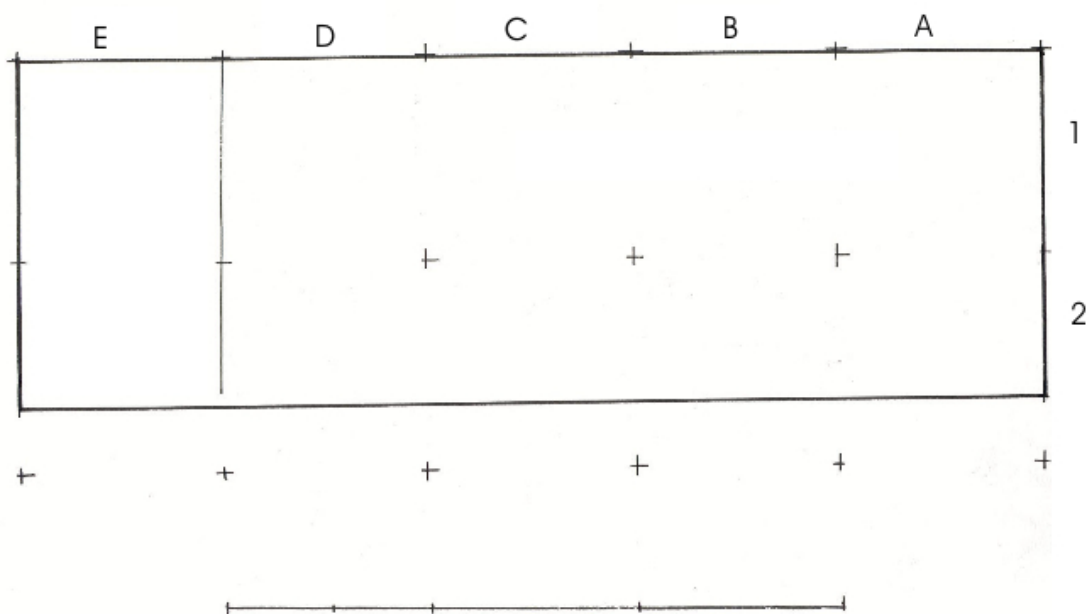
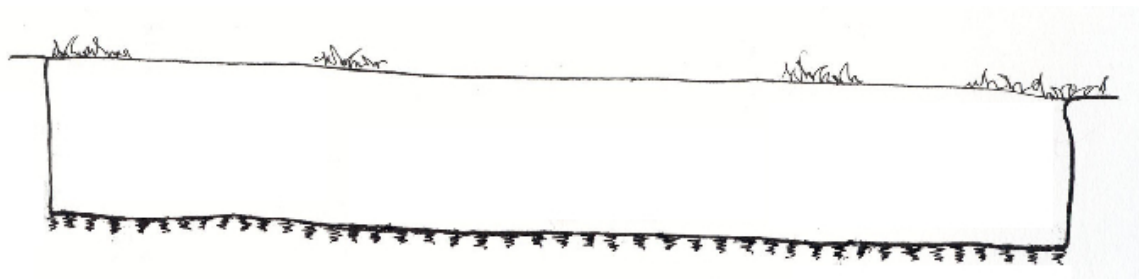

Պատ. IV
BPGA – 8

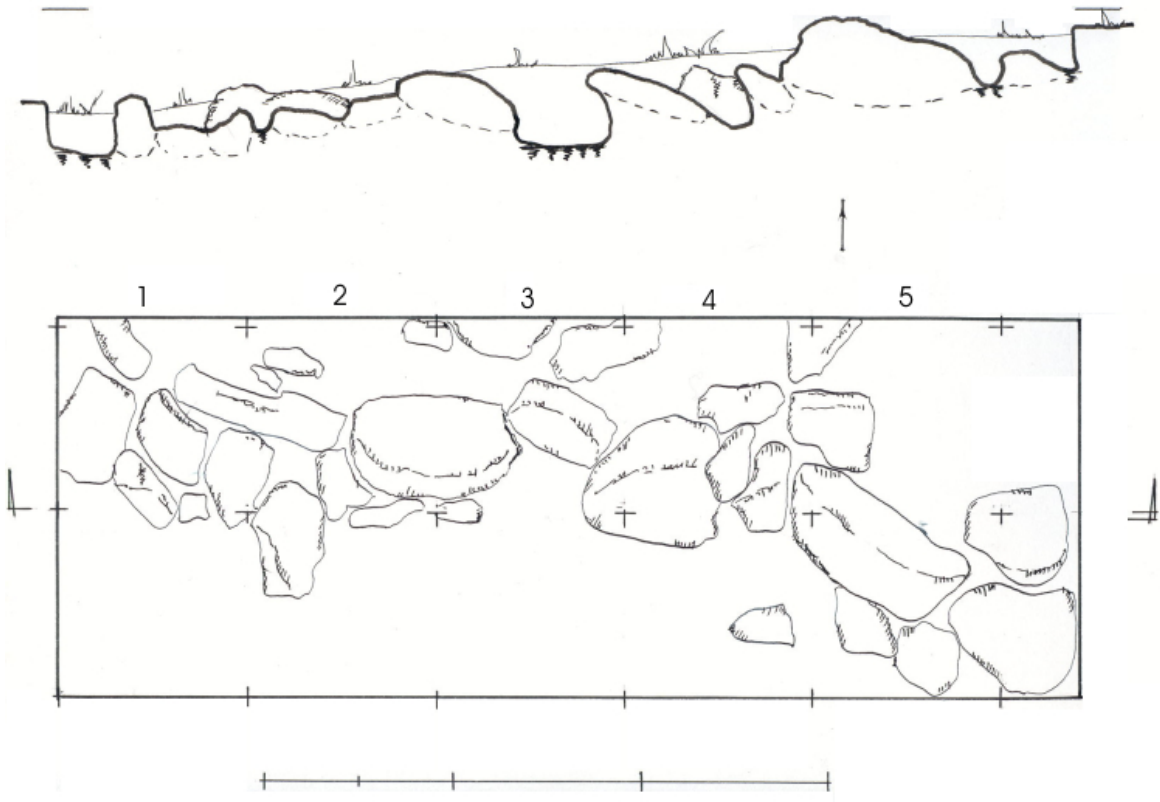

გზბ. V
BPGA - 8

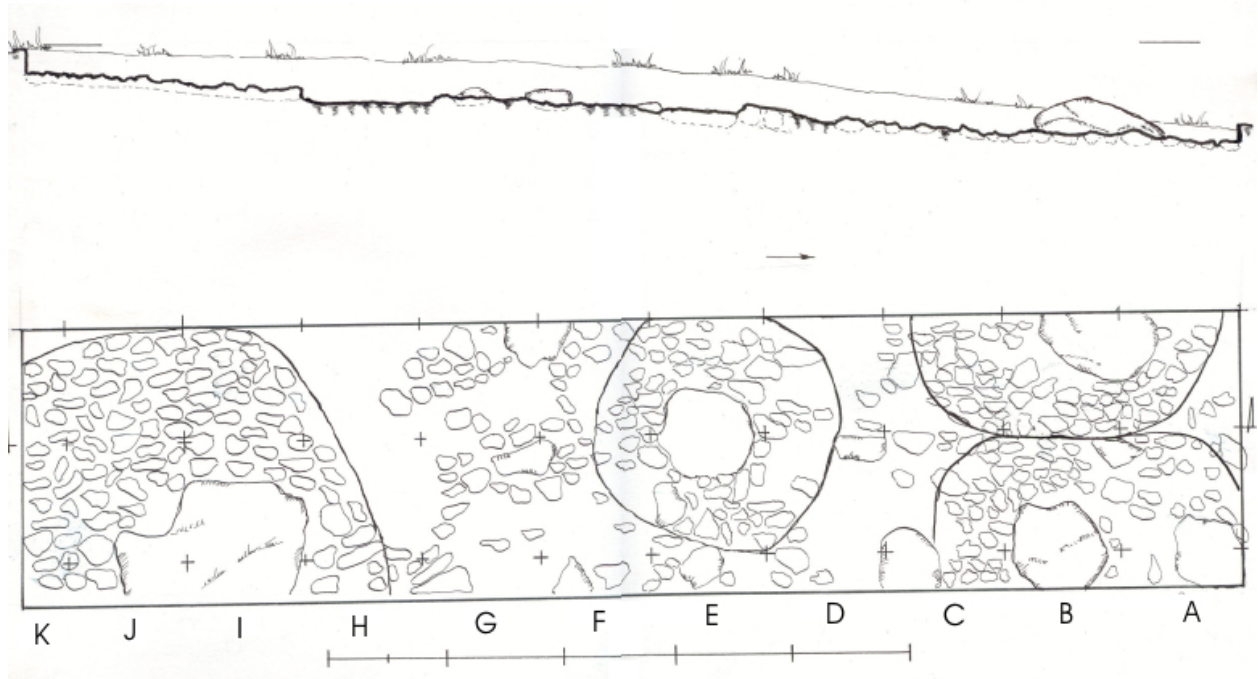

Պատ. VI
BPGA – 8

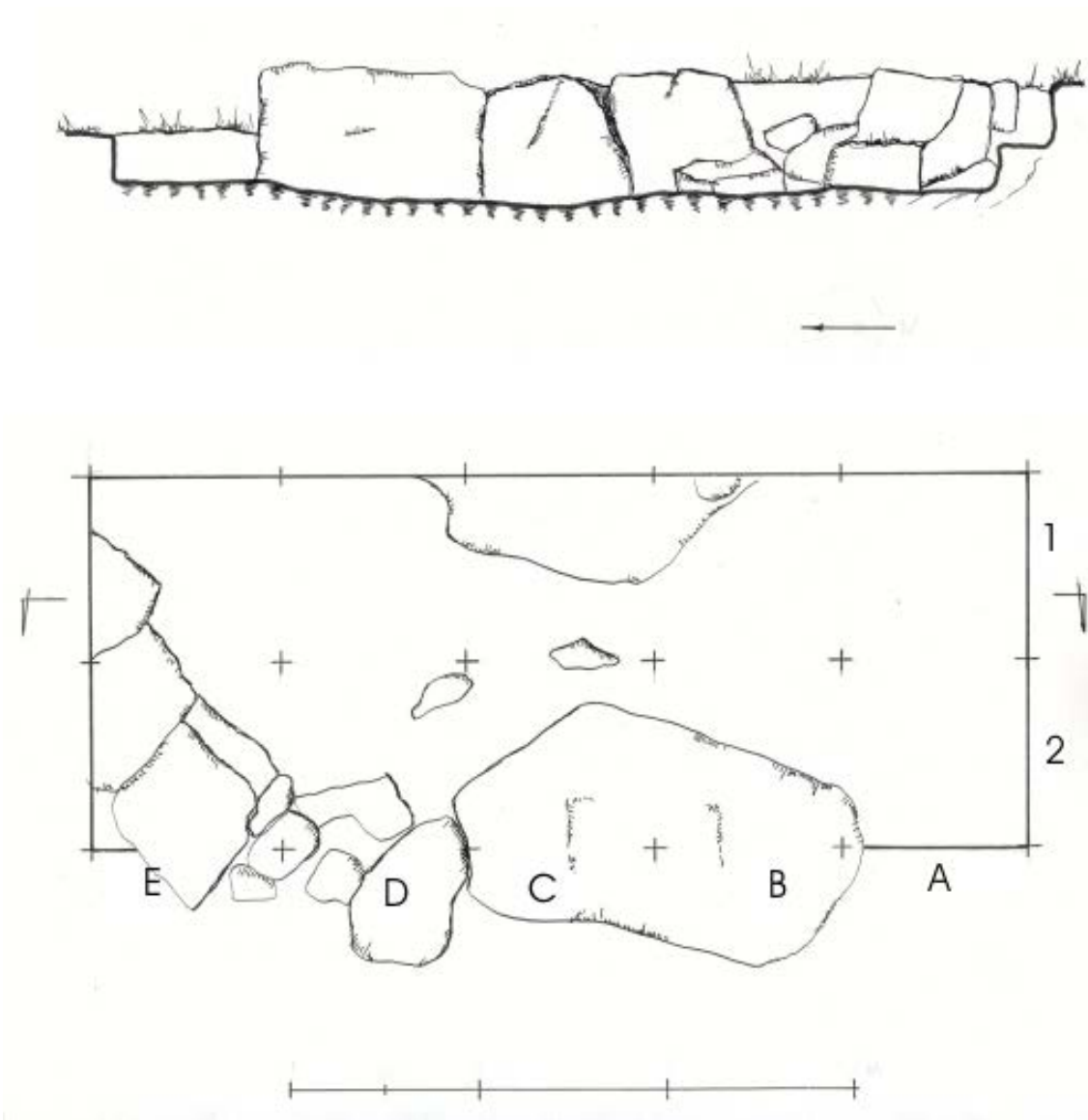

ՅՆԺ. VII
BPGA – 8

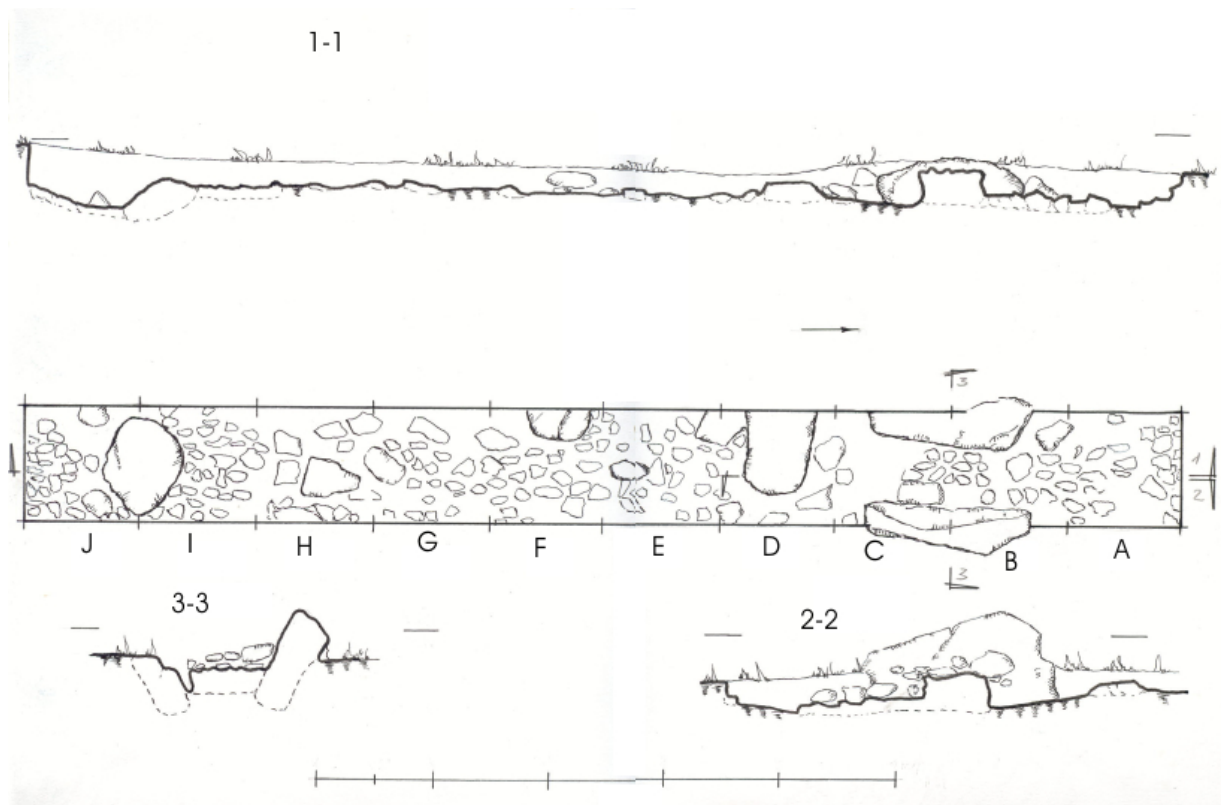

ՅՆԺ. VIII

BPGA – 8

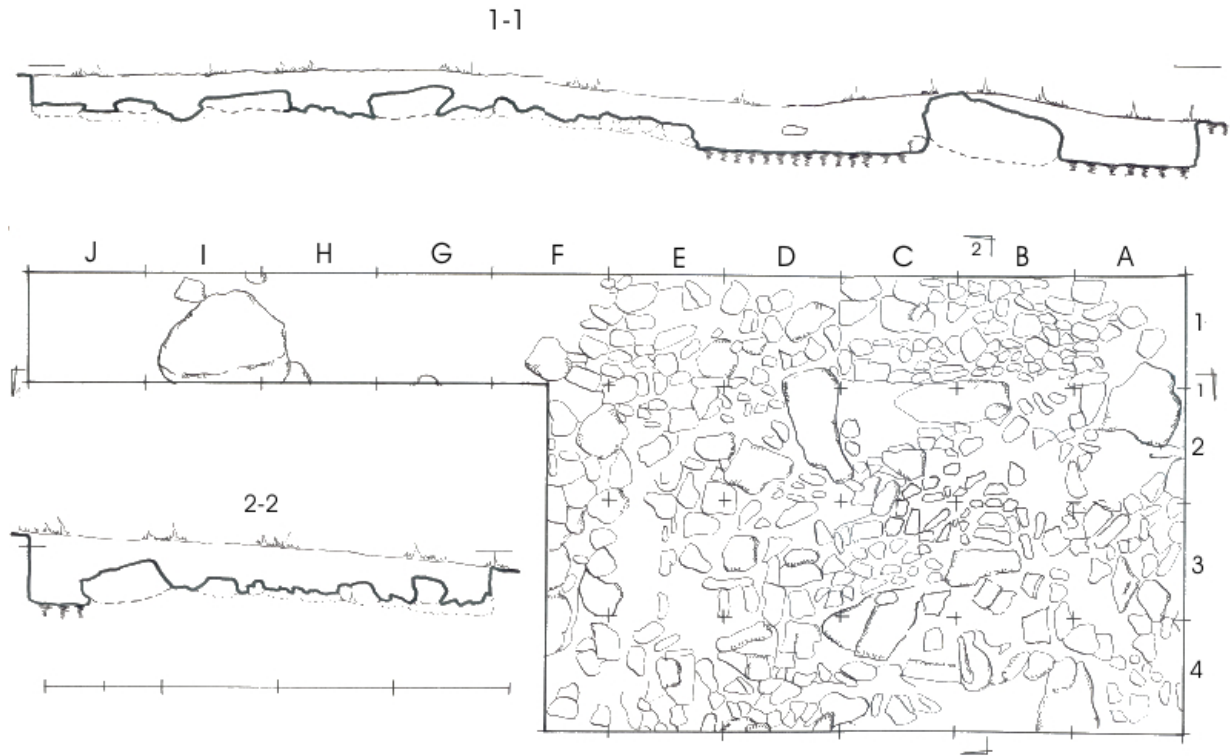

ՃՏԾ. IX
BPGA – 6

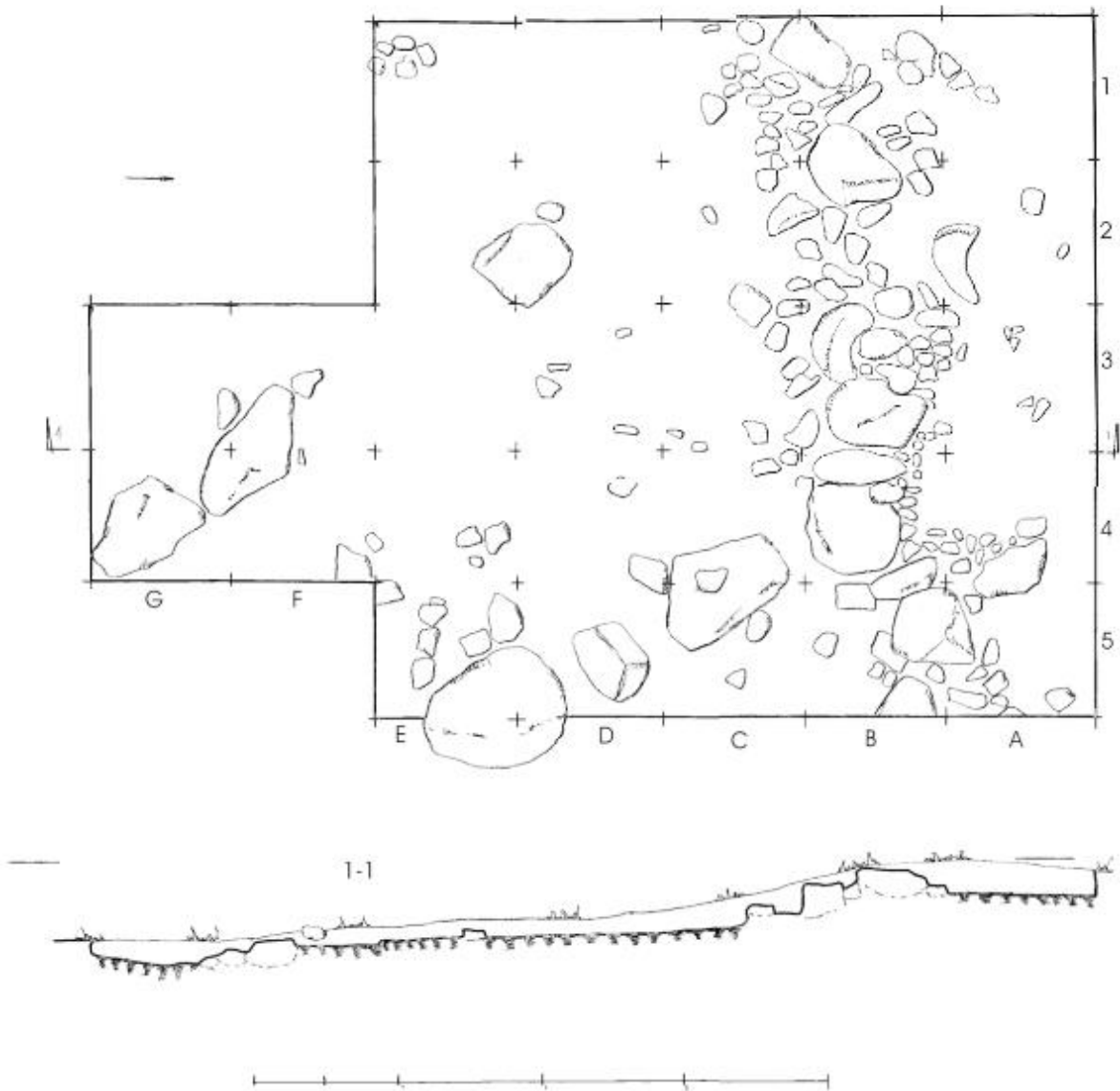

ՊՆԾ. X
BPGA - 6

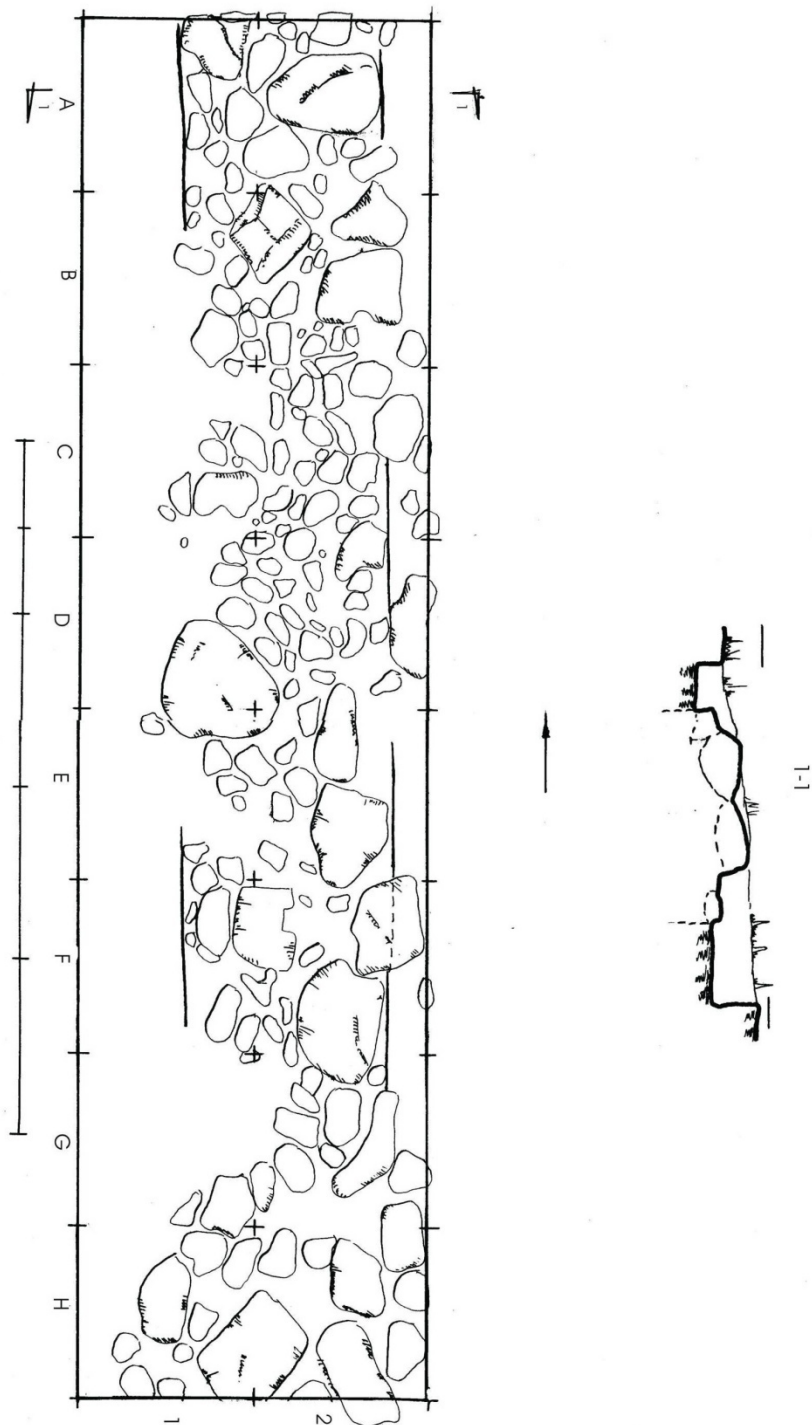

ՊՆԾ. XI

BPGA - 6

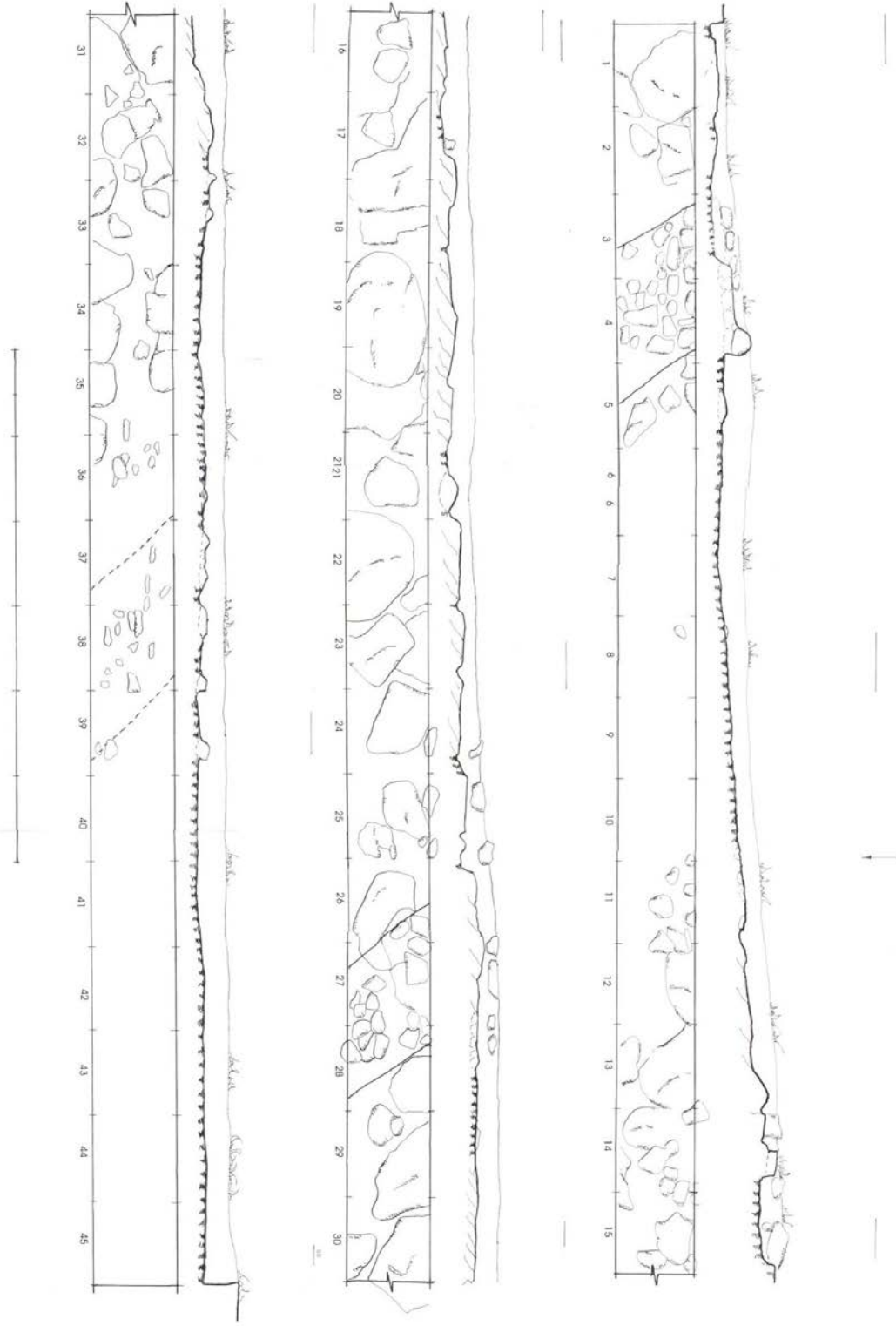

Պատ. XII

BPGA – 6

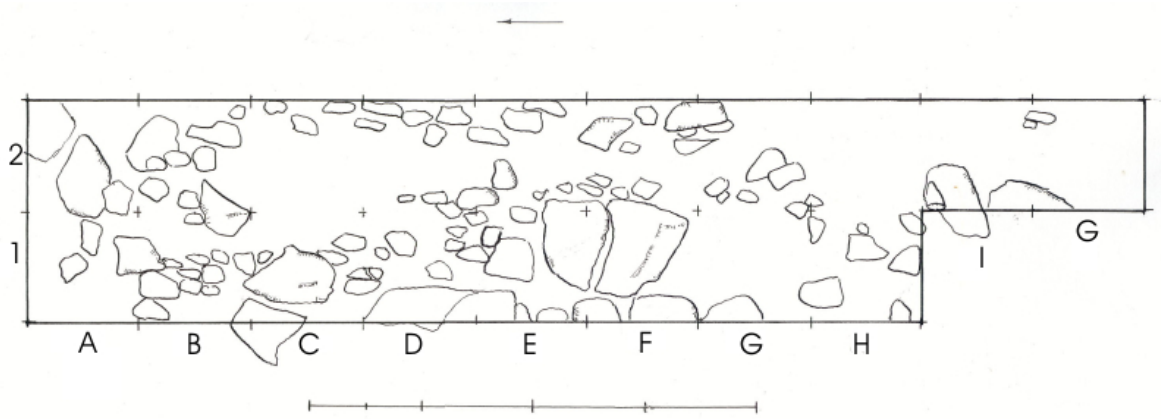

Յձ. XIII

BPGA – 6

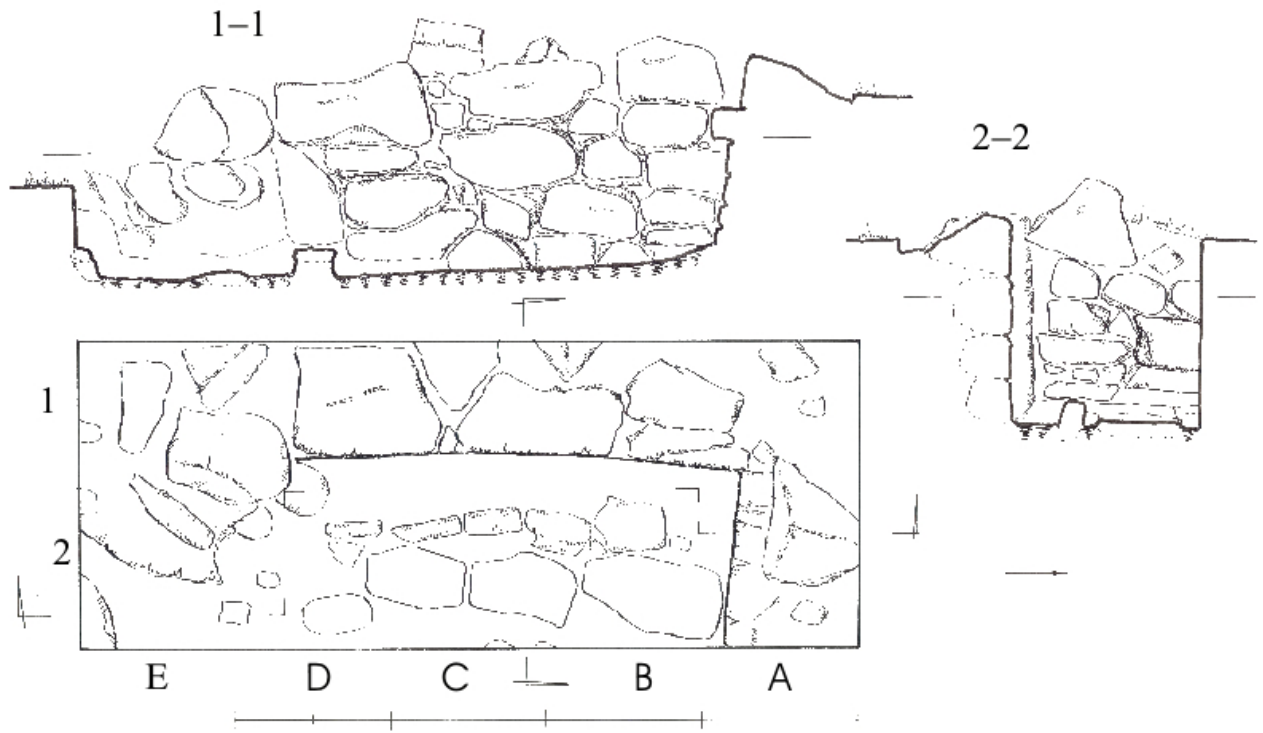

ՃՏԾ. XIV

BPGA - 7

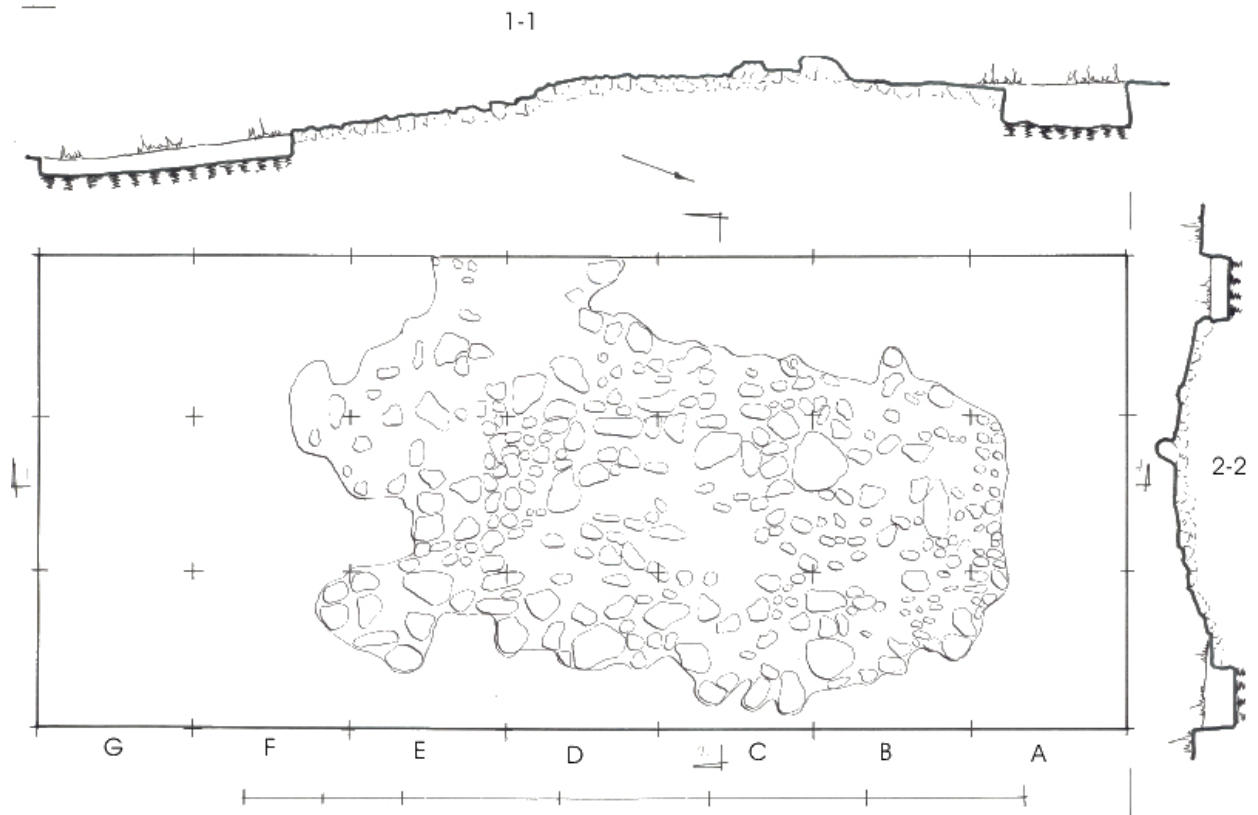

ՅձԺ. XV
BPGA – 7

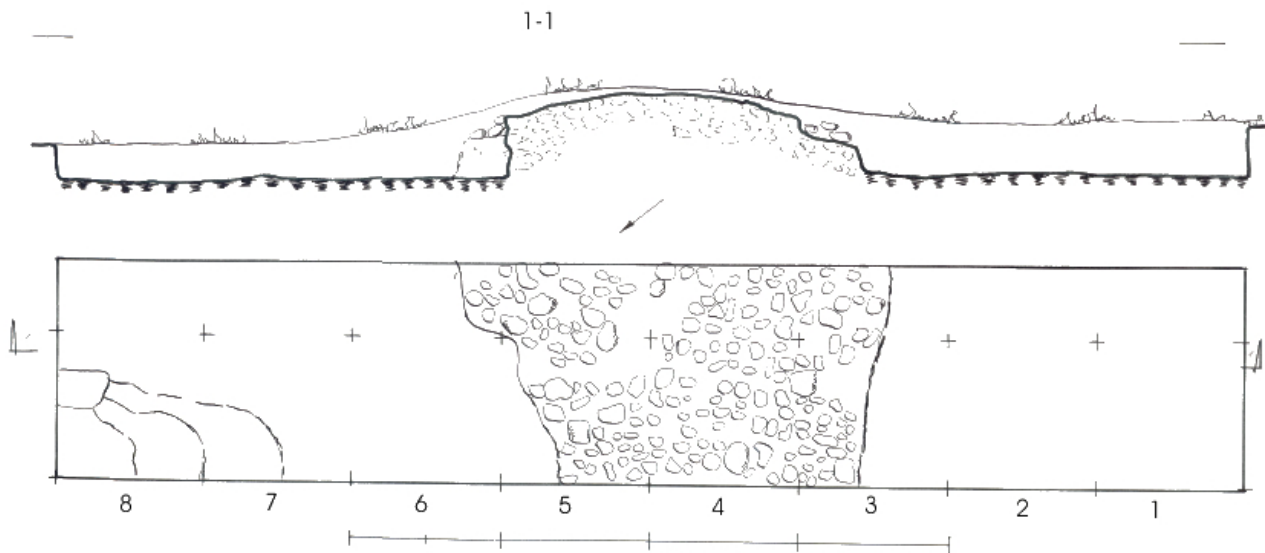

ՃՏԾ. XVI

BPGA - 7

Q ± 00

Q ± 00



ጽሕፈት. XVII

BPGA - 7

1-1

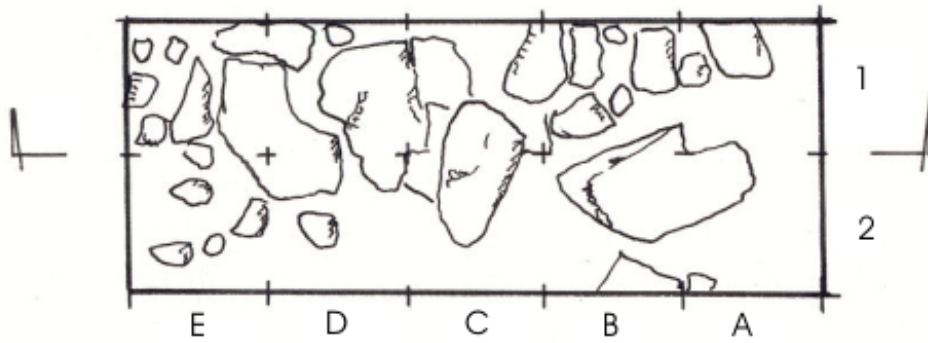

გაბ. XVIII
BPGA – 7

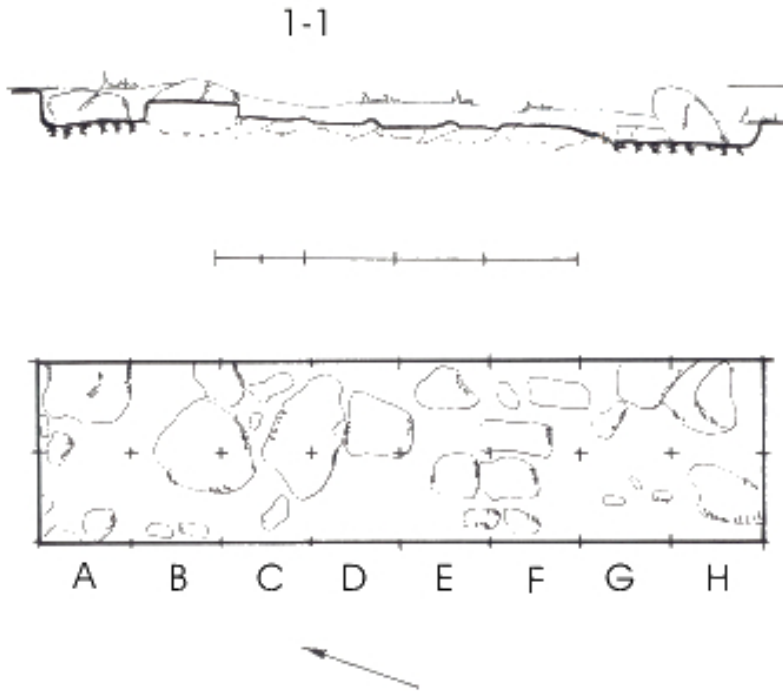

თხრობი №5

ჭაბ. XIX

BPGA – 7

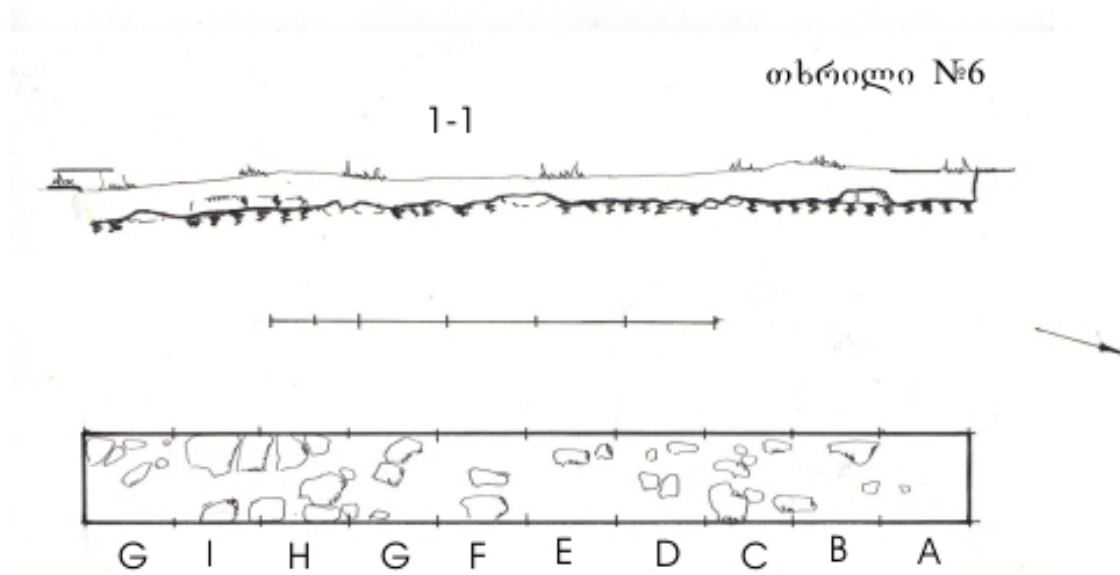

გზბ. XX

BPGA - 7

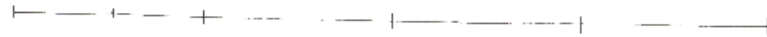
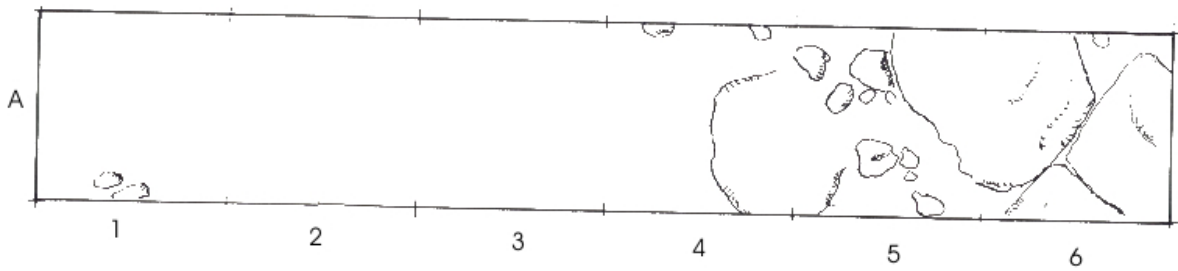

გაბ. XXI

BPGA – 7

თხრილი №8

1-1

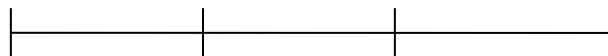
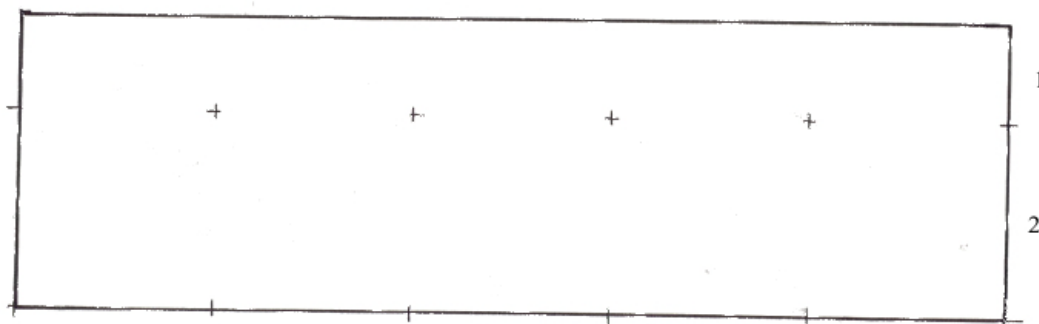

ტაბ. XXII

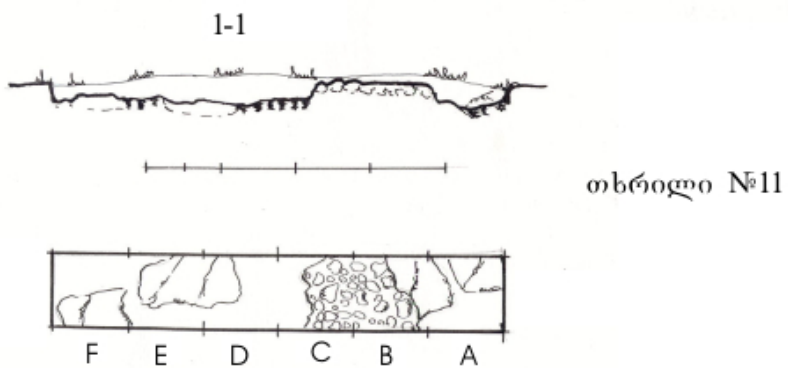
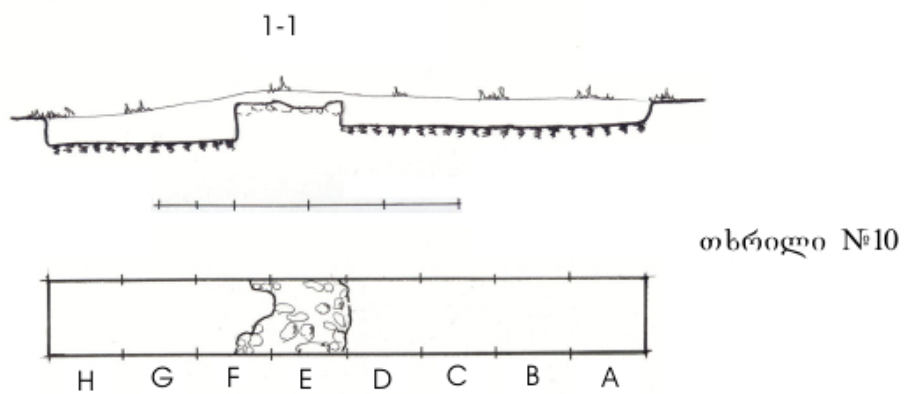
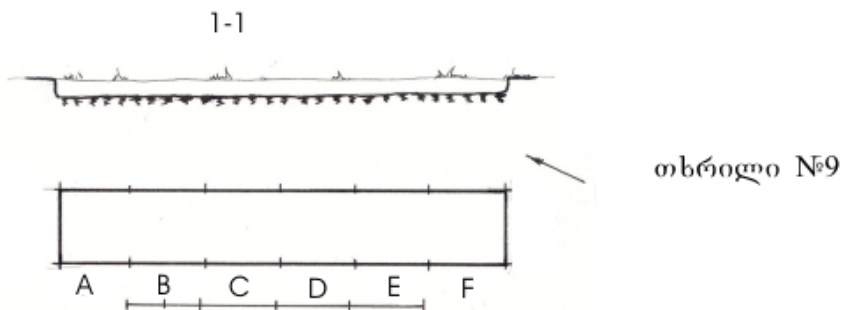

BPGA – 7

ჭაბ. XXIII

BPGA - 7

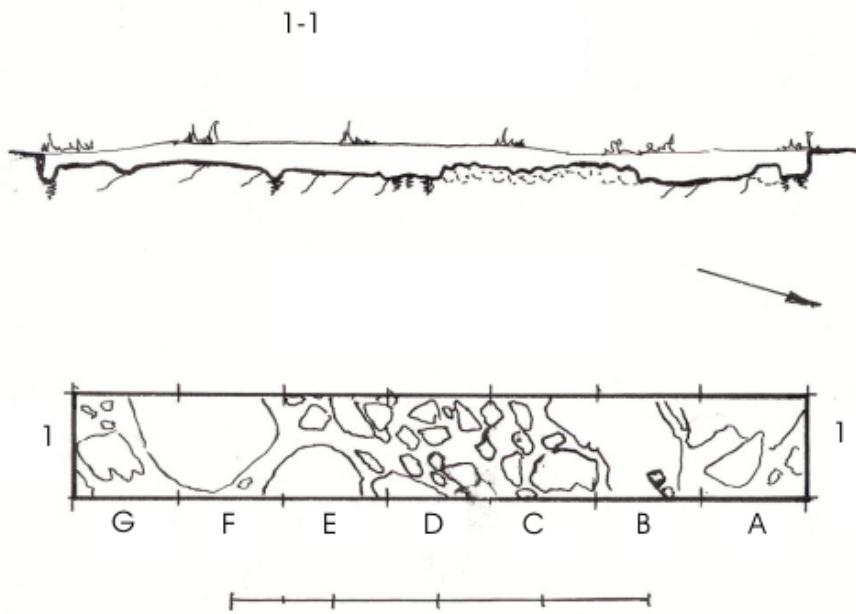

გზბ. XXIV

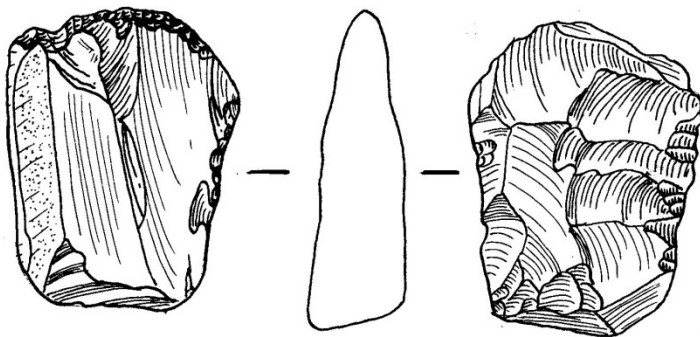
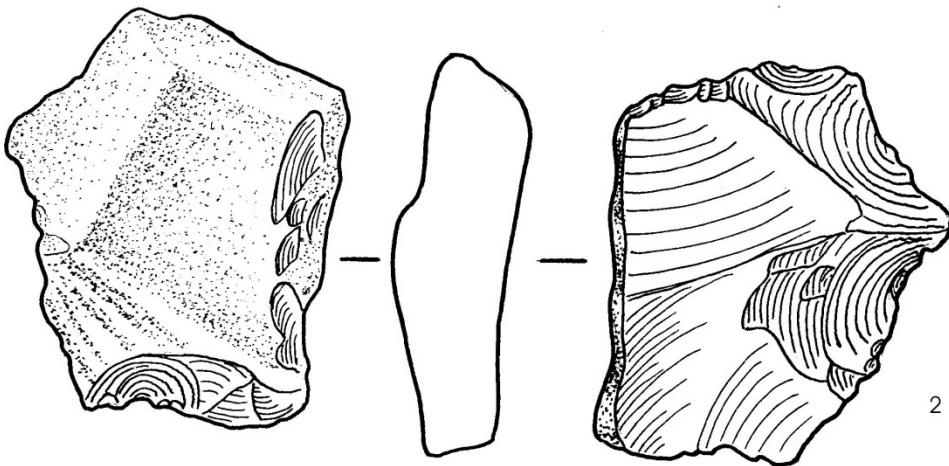
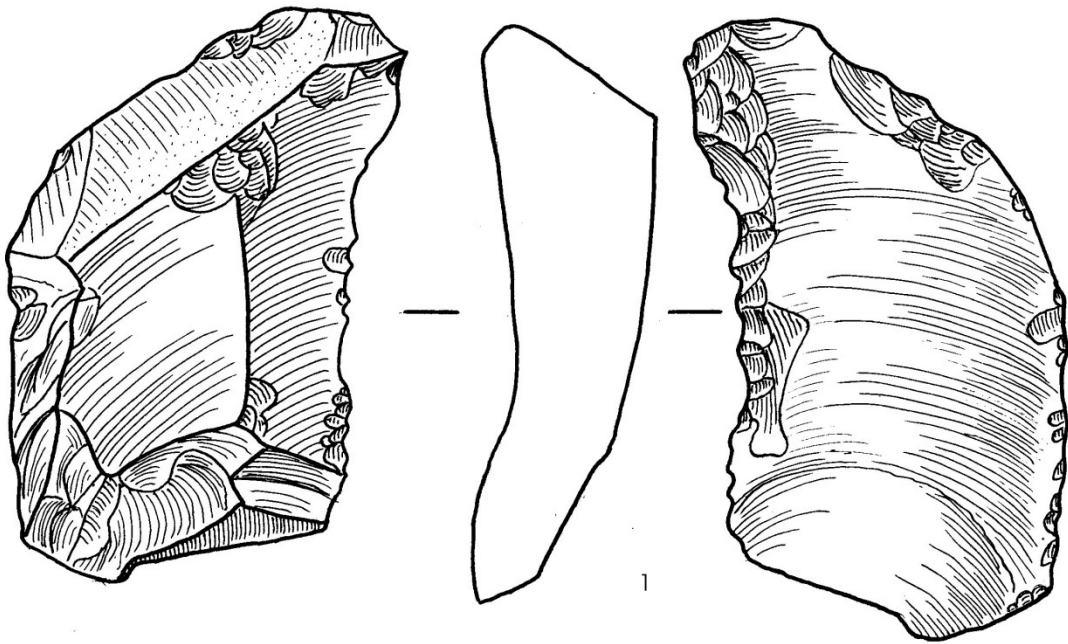

ՅճԾ. XXV

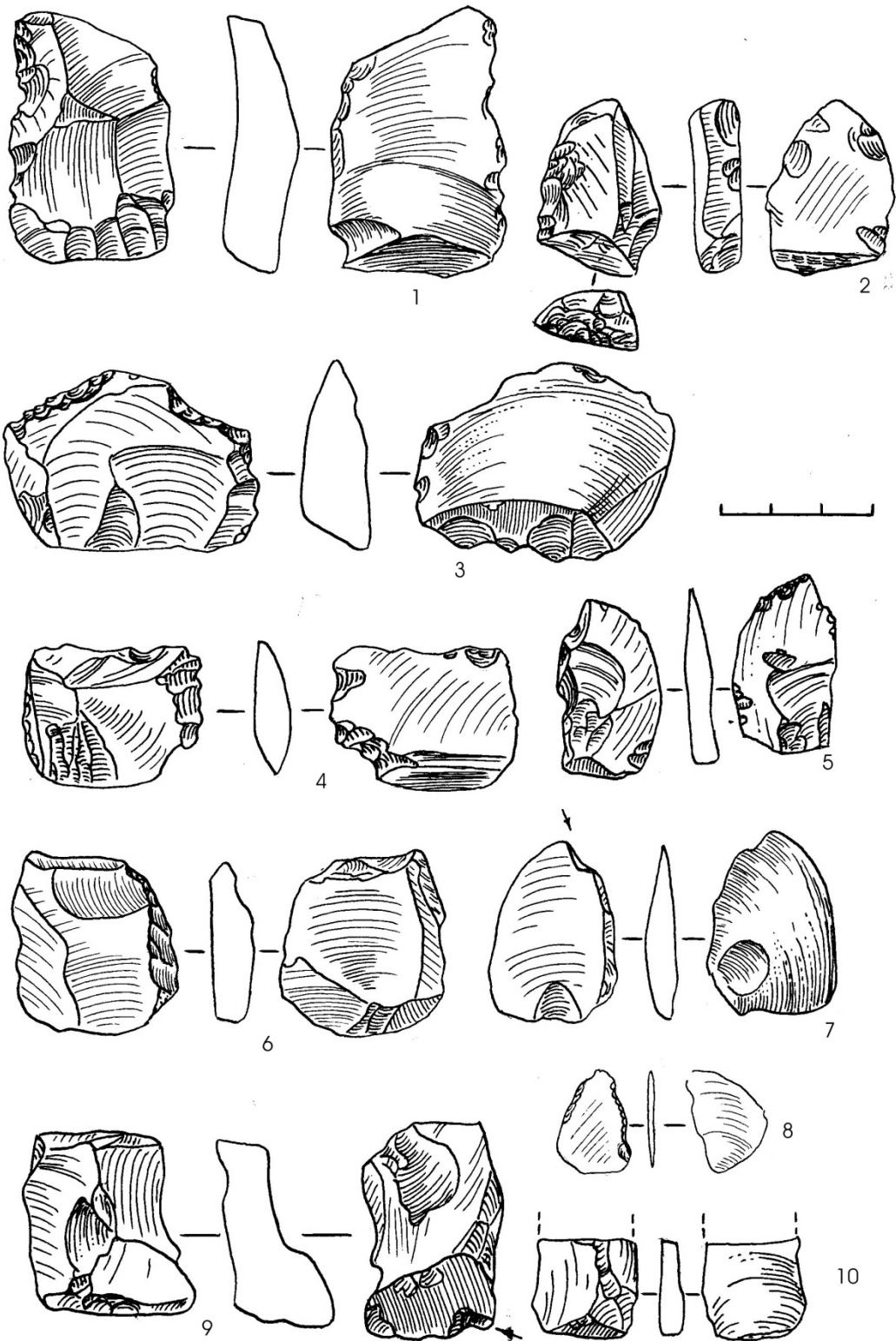

Պատ. XXVI

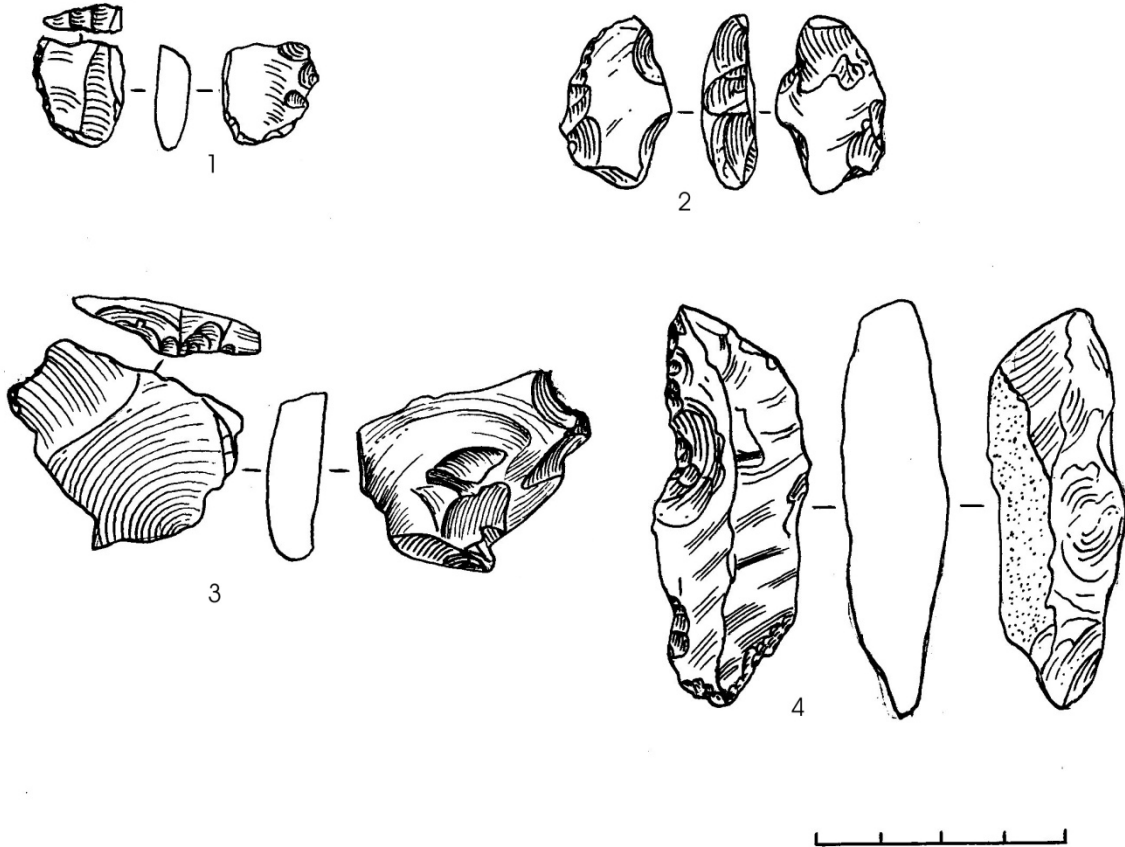

ՅՆԺ. XXVII

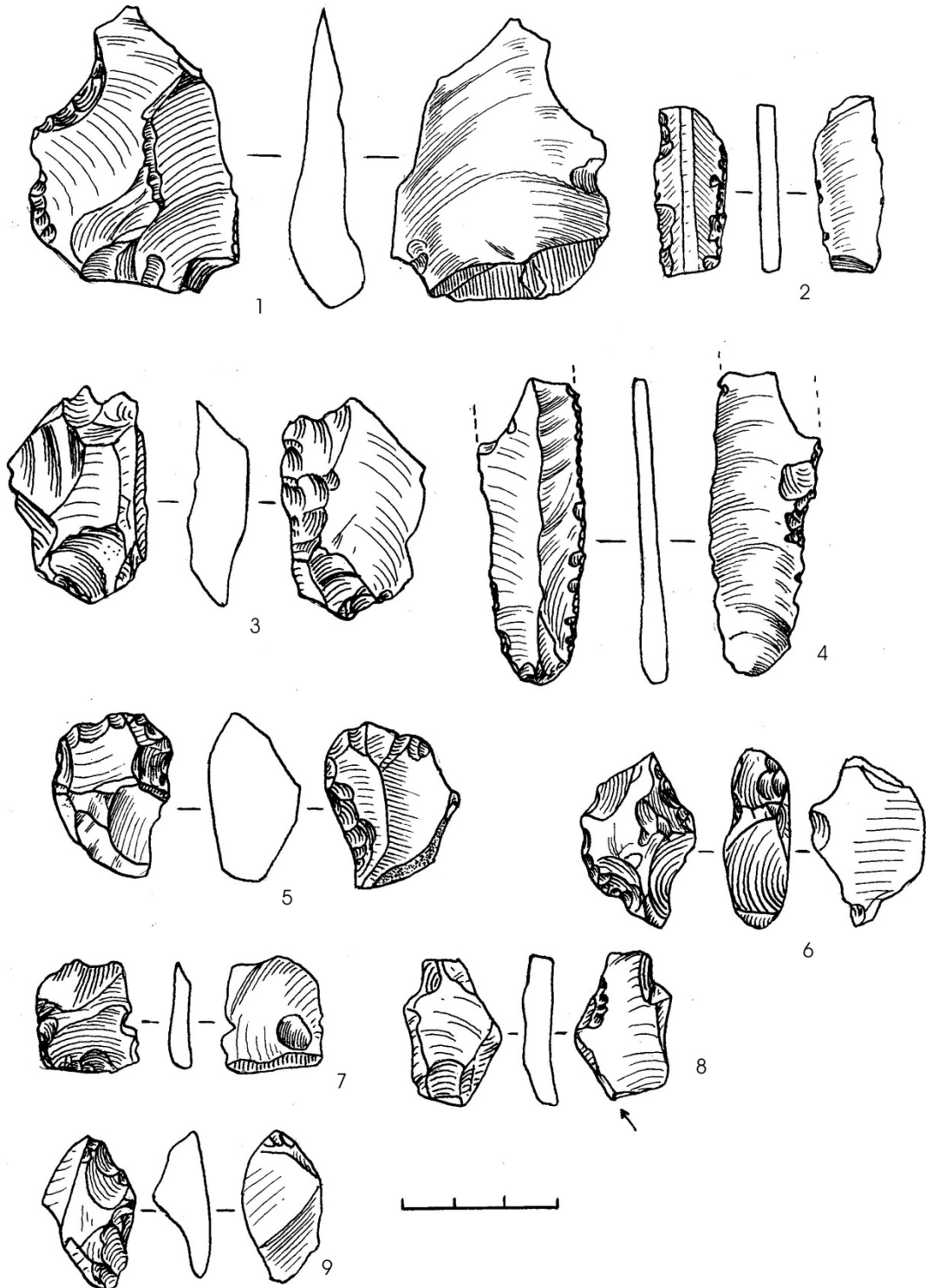

Պատ. XXVIII

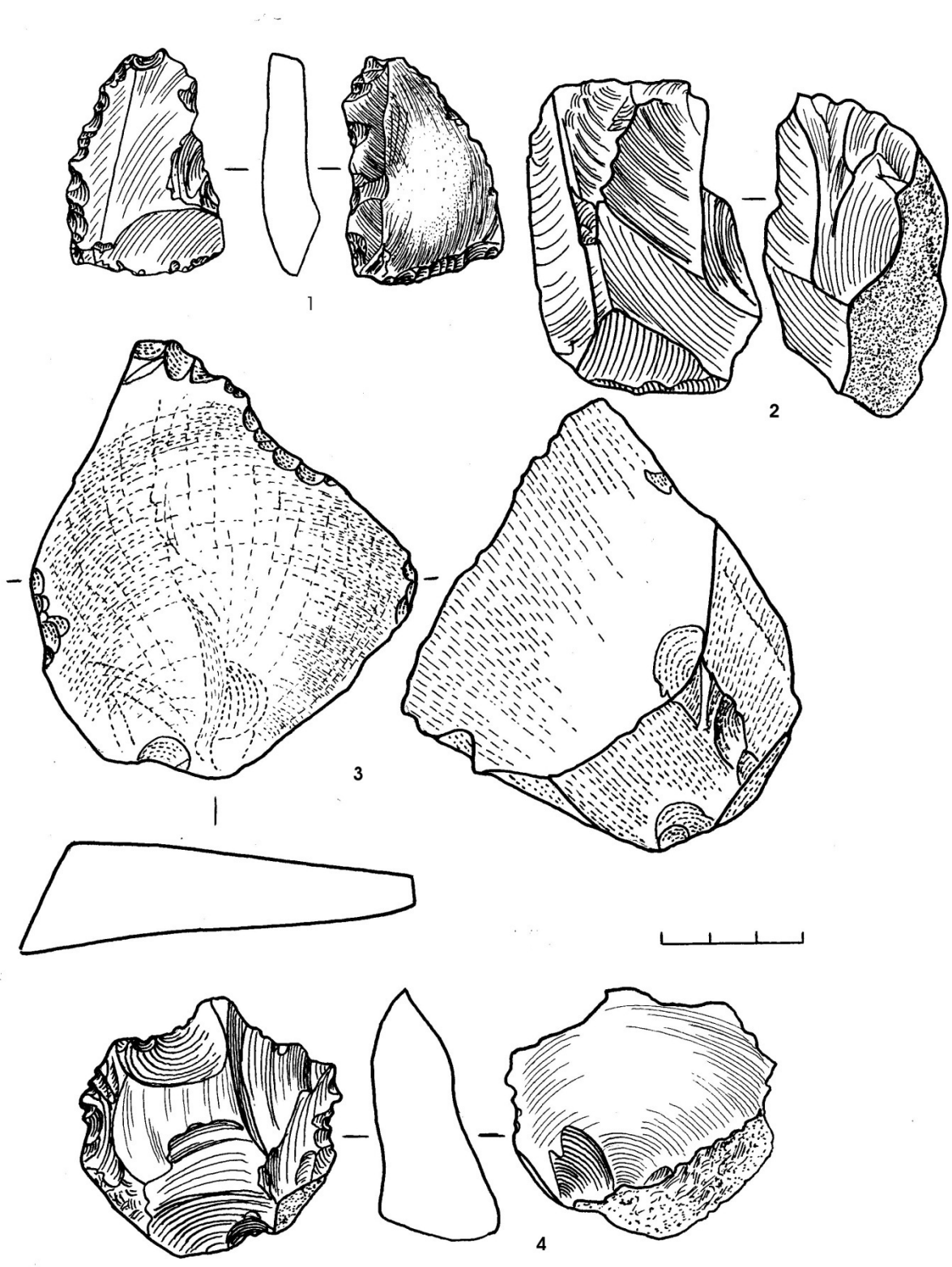

ՅՆԾ. XXIX

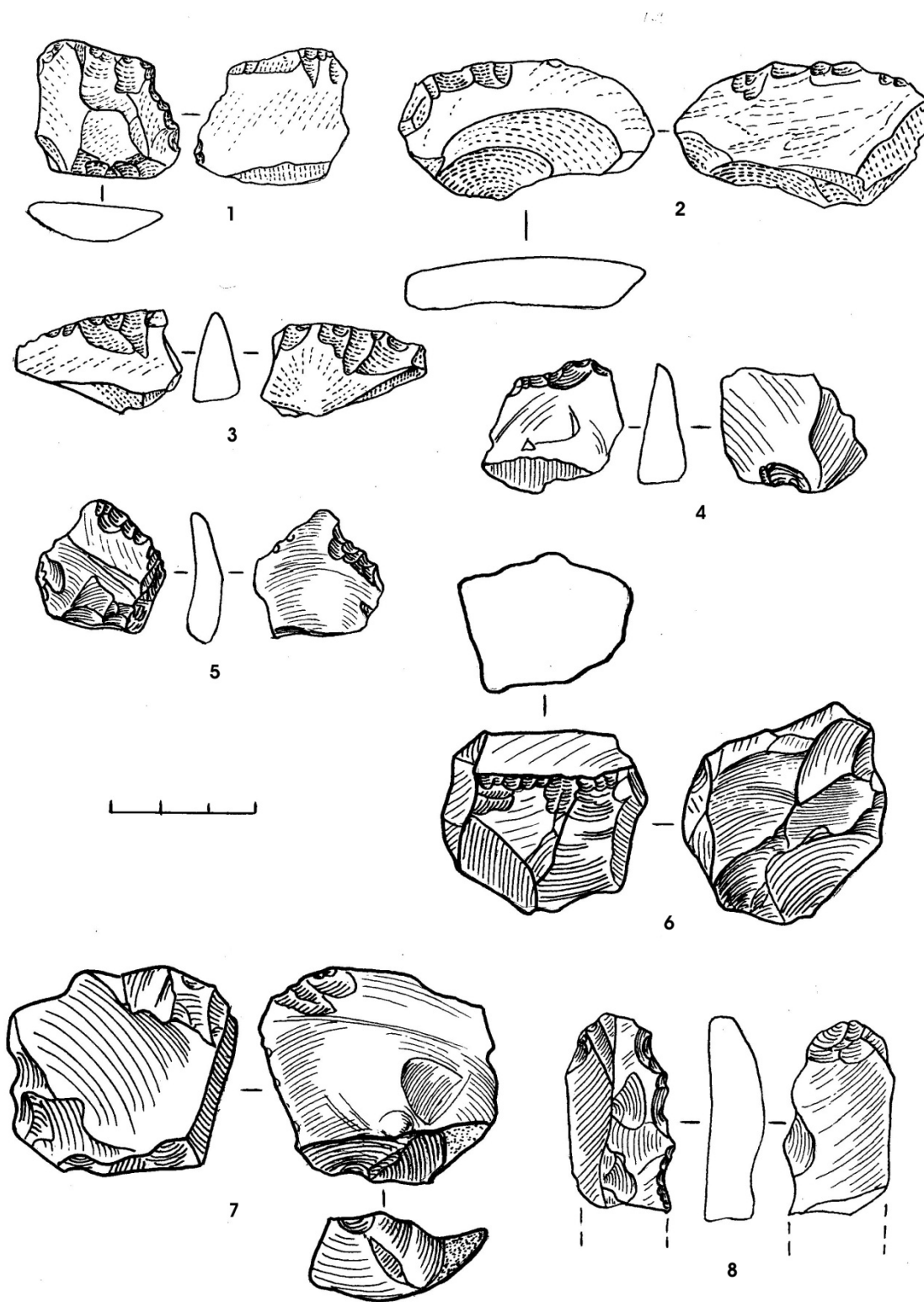

ՅՆԺ. XXX

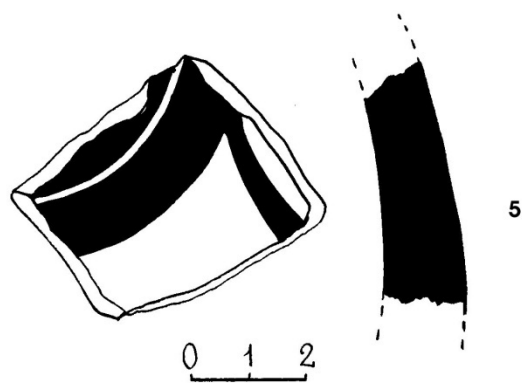
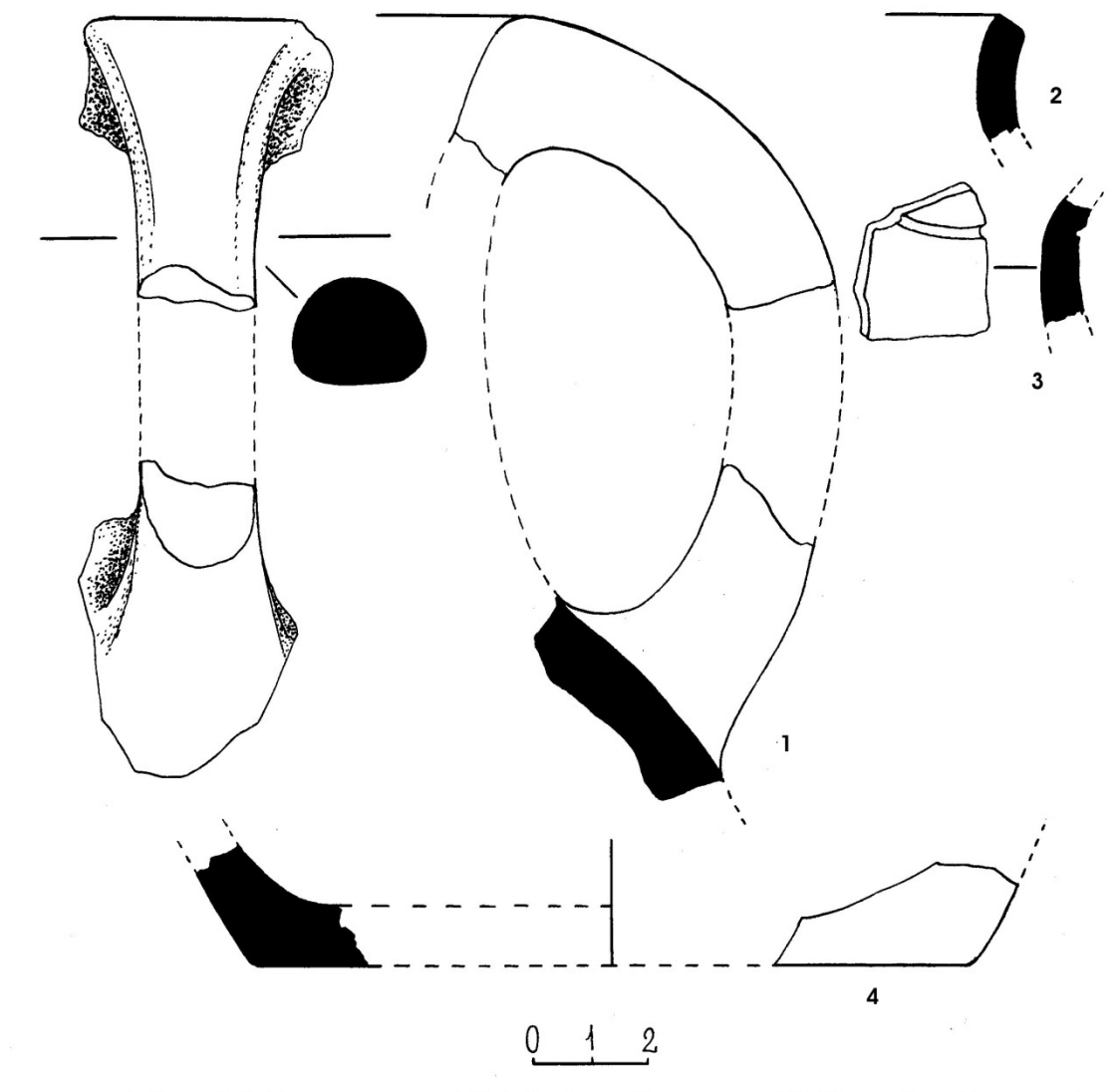

Պատ. XXXI

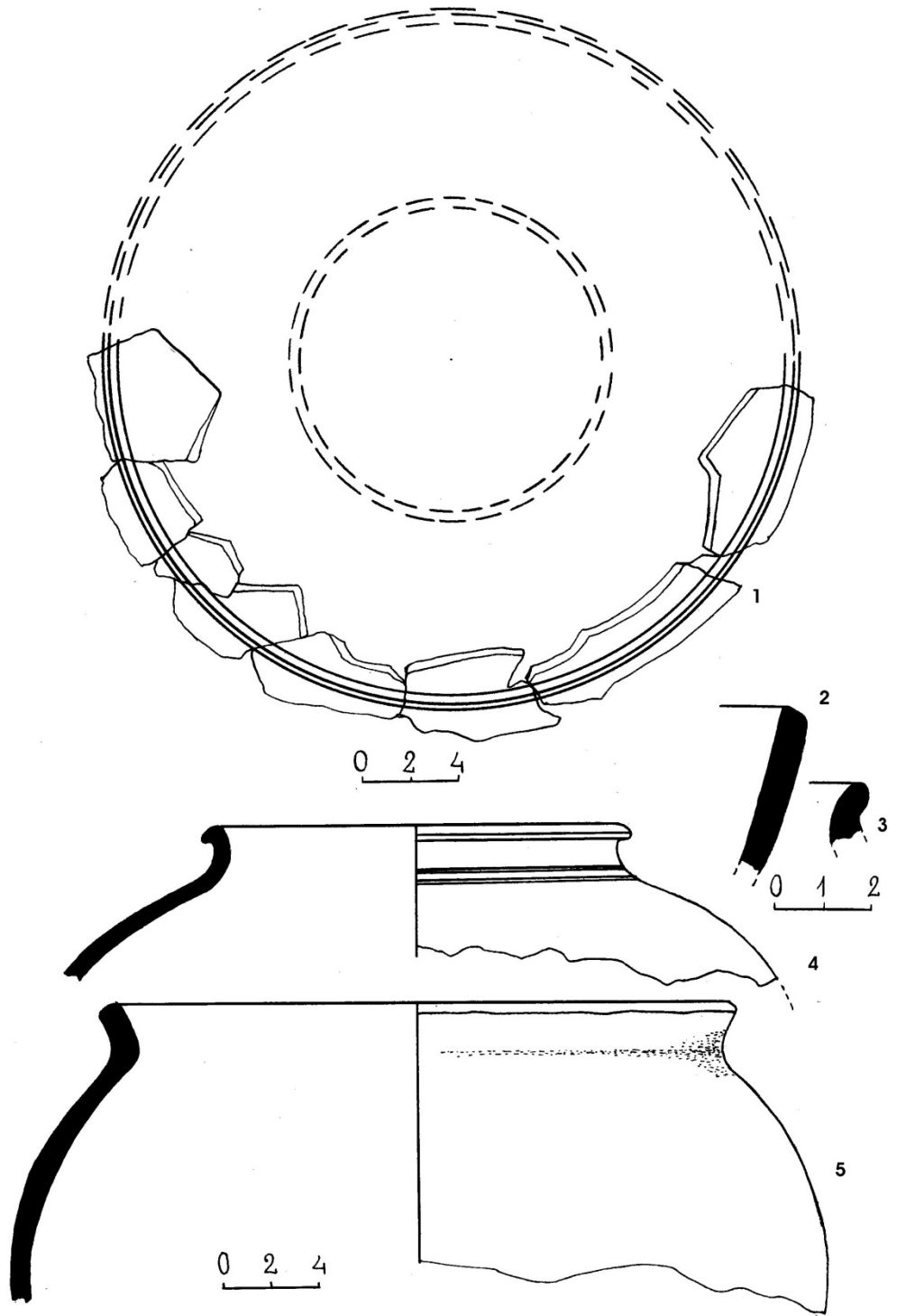

ՅՆԺ. XXXII

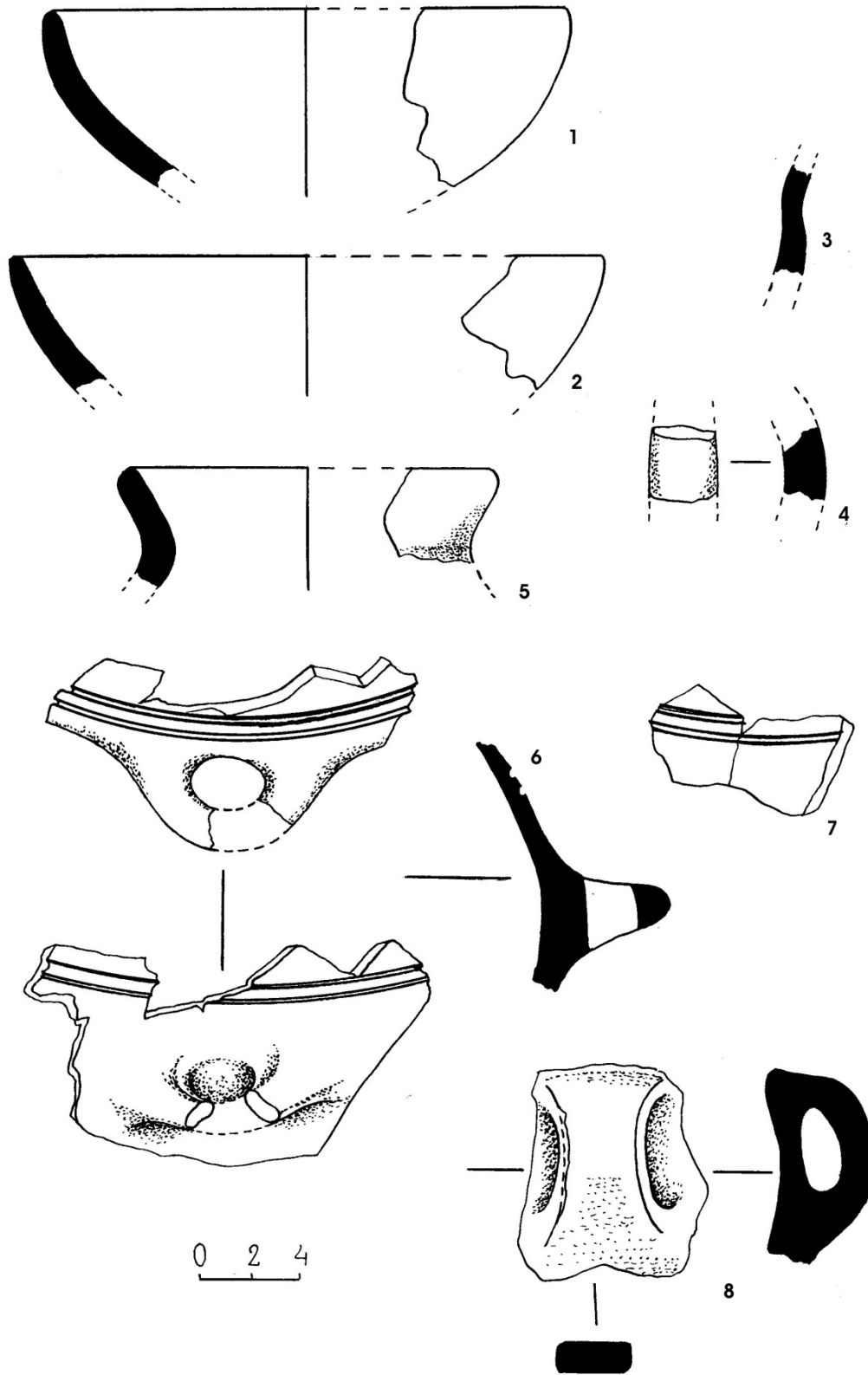

Պատ. XXXIII

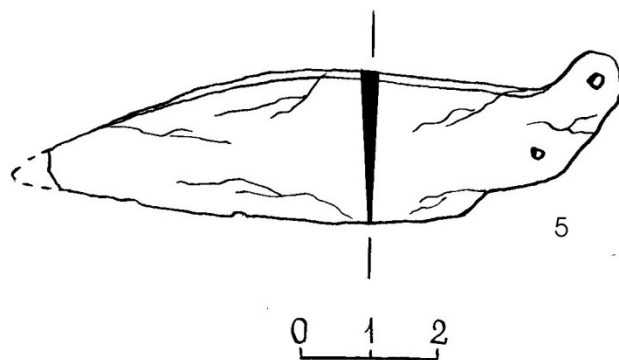
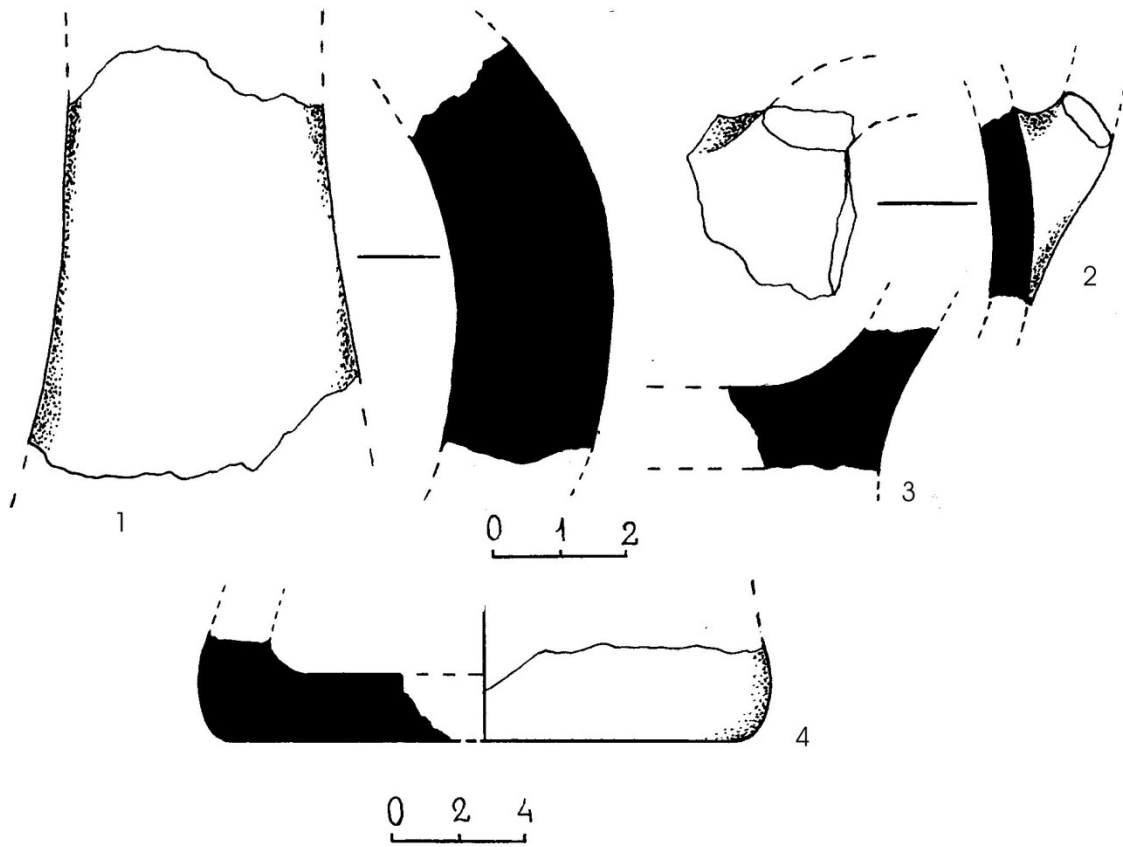

Պատ. XXXIV

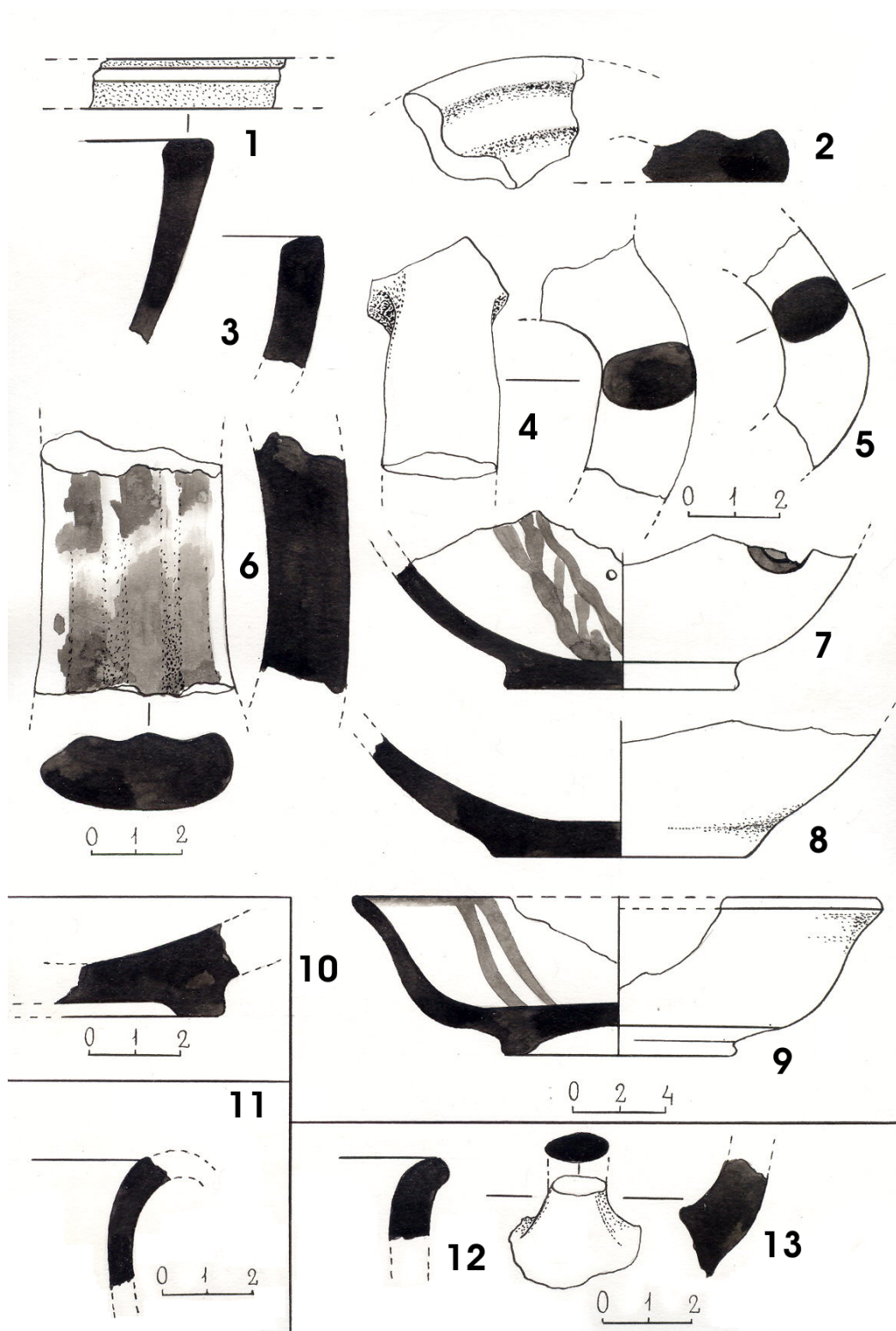

Պատ. XXXV

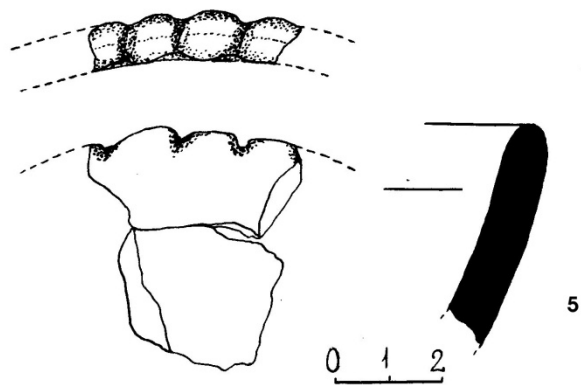
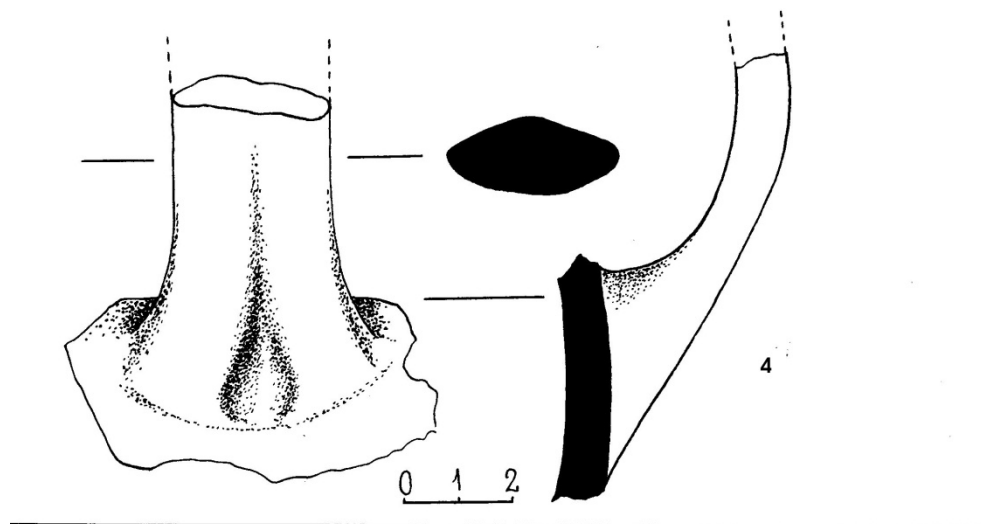
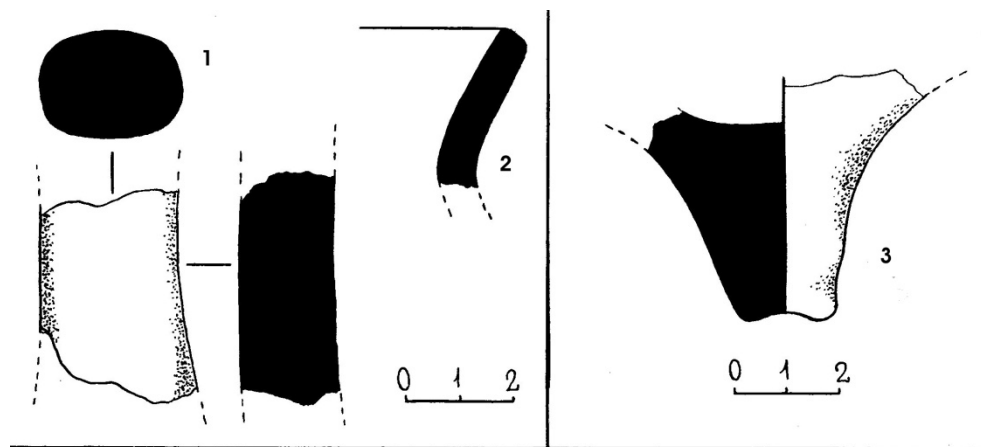

წალკა-თრიალეთის არქეოლოგიური ექსპედიციის მიერ 2002 წლის ოქტომბერ-დეკემბერში ჩატარებული საველე კვლევა-ძიების წინასწარი ანგარიში

ექსპედიციამ, საანგარიშო პერიოდში, საველე სამუშაოები გააგრძელა ბაქო-თბილისი-ჯეიჰანის ნავთობსადენის ტრასის წალკის რაიონის მონაკვეთზე.

2002 წლის სექტემბერში ჩატარებული სადაზვერვო სამუშაოების შედეგად (იხ. 2002 წლის სექტემბერში ჩატარებული სამუშაოების ანგარიში) გაირკვა, რომ სადაზვერვო თხრილებით შესწავლილი სამი ძეგლიდან (BPGA-6, BPGA-7, BPGA-8) ორი BPGA-6 და BPGA-8 მნიშვნელოვან არქეოლოგიურ ძეგლებს წარმოადგენენ და მათი სრული შესწავლა აუცილებელი იყო. ამ ორ ძეგლზე, „British Petroleum“-თან დადებული ხელშეკრულების თანახმად, საველე სამუშაოები 2002 წლის 30 ოქტომბრიდან 18 დეკემბრამდე მიმდინარეობდა.

ექსპედიციის მუშაობაში მონაწილეობა მიიღეს:

არქეოლოგებმა – გ.ნარიმანიშვილი (ხელმძღვანელი), გ.კვიციანი, რ.დავლიანიძე (აი-ილიას უბნის უფროსი), ლ.ჯიბლაძე, ლ.ახალაია (ძეგლთა დაცვის დეპარტამენტი), ნ.მგელაძე (მოწვევით), გ.ქურასბელიანი (წალკის მუზეუმ-ნაკრძალი), ე.ქორიძე (საქართველოს სახ. მუზეუმი), რ.კვიციანი, ბ.მურვანიძე;

მხატვარ-არქიტექტორებმა – გ.ტატიშვილი, დ.დუმბაძე, შ.მელიქიძე (ძეგლთა დაცვის დეპარტამენტი), მ.ჩხაიძე (მოწვევით);

მენეჯერებმა – მ. ქურდაძე, ნ. ბენაშვილი;

მძღოლებმა – რ. ნარიმანიშვილი, ბ. ქარიბოვი, ა. მუსხიევი, ბ. მურვანიძე.

მზარეული – დ. მანია.

დარაჯები – მ. მძეღური, გ. გურჩიანი.

ელი-ბაბას (BPGA-8) სამარონის გათხრებზე მუშაობდა 16, აი-ილიას (BPGA-6) გათხრებზე 10 მუშა.

ელი-ბაბა

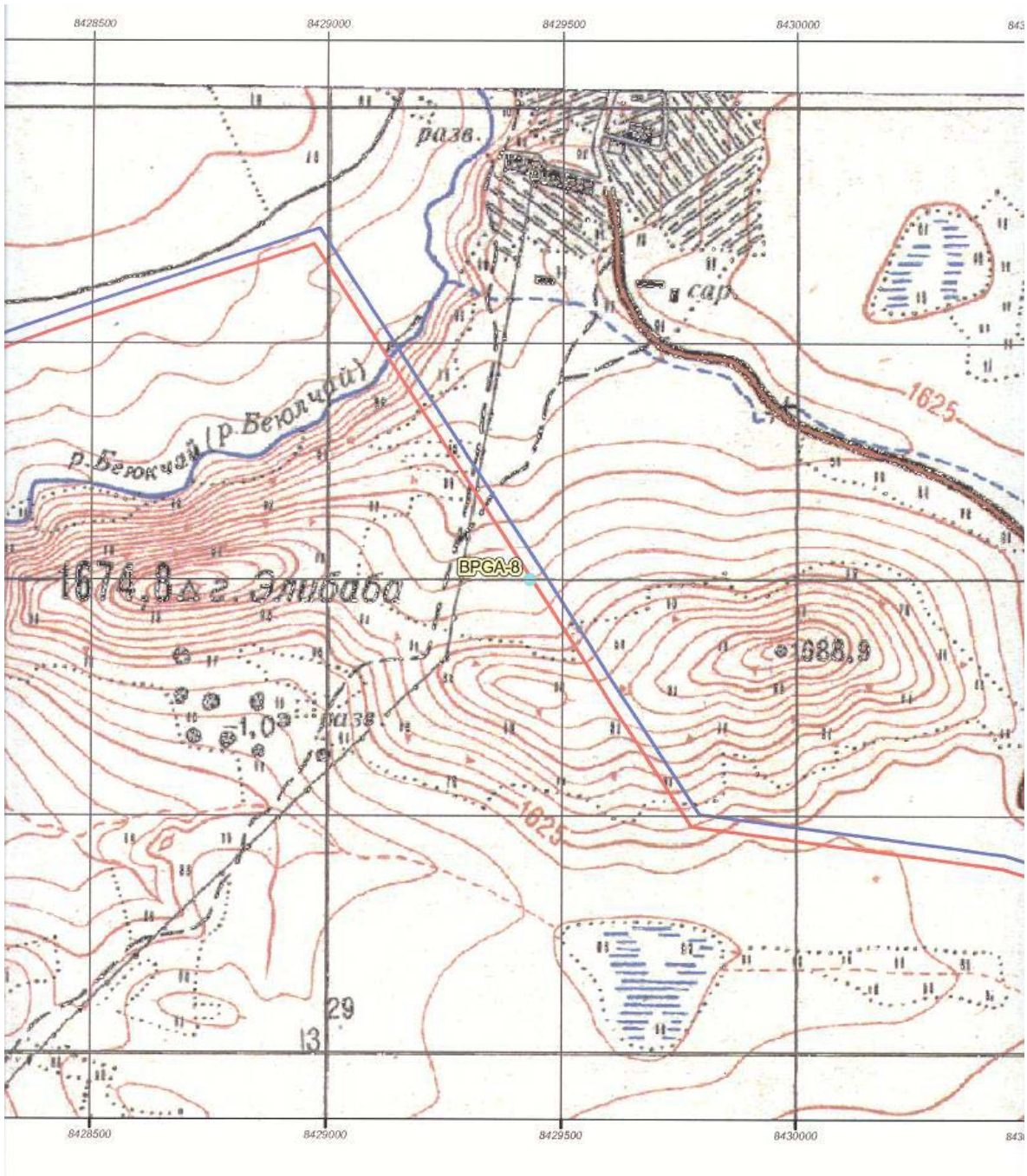

გათხრები მიმდინარეობდა სამ უბანზე: რკინის ფართო ათვისების ხანის სამაროვნის ტერიტორიაზე, 2002 წლის სექტემბერში გავლელულ №4 თხრილში და ხელოვნური არხის კალაპოტში.

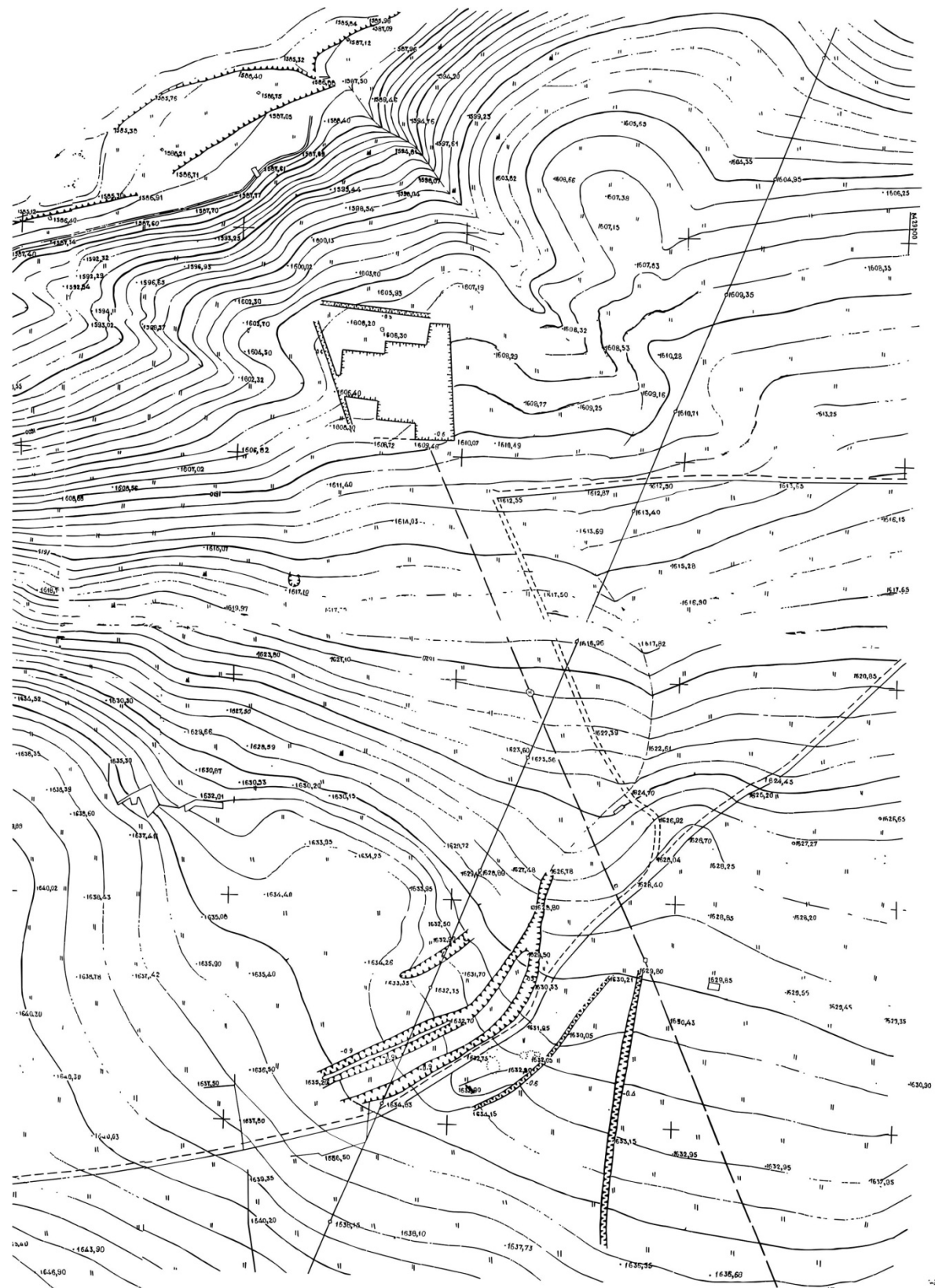

სამაროვანი მდებარეობს სოფ.ბეშთაშენის ჩრდილო-აღმოსავლეთით 3 კმ-ის, სოფ.ბაშქოის სამხრეთ-დასავლეთით 0,5 კმ-ის დაცილებით, მდ.ბაშკოვ-სუს მარცხენა ნაპირზე, მეორე ტერასაზე. იგი მიეკუთვნება ელი-ბაბას მთის თხემზე და ფერდობებზე გაშენებულ „ციკლოპურ“ ნამოსახლარს, რომლის გათხრებს წალკა-თრიალეთის არქეოლოგიური ექსპედიცია 1990-2000 წწ. აწარმოებდა. 2002 წლის სექტემბერში სამაროვნის ტერიტორიაზე სამი სადაზვერვო თხრილი იქნა გათხრებული (№№ 1, 7, 8), რომლებშიც სამარხთა ქვაყრილები და თიხის ჭურჭლის ნატეხები აღმოჩნდა.

ოქტომბერ-ნოემბერში სამაროვნის ტერიტორია 18 ნაკვეთად დაიყო. თითოეული ნაკვეთის სიგრძე აღმოსავლეთ-დასავლეთის ხაზზე 18, ხოლო ჩრდილოეთ-სამხრეთის ხაზზე 24 მ-ს უდრის. ნაკვეთები თორმეტი 6 მეტრის კვადრატად იქნა დაყოფილი.



სამაროვნის ტერიტორიაზე მთლიანად მოიხსნა ჰუმუსური ფენა, რის შედეგადაც შემოისახლვრა სამაროვნის ფართობი (110 X 70 მ).

უშუალოდ ჰუმუსის ქვეშ გამოვლინდა სამარხთა ქვაყრილები. ნაწილობრივი პრეპარაციის შედეგად გაირკვა, რომ სამაროვნის ტერიტორია ინტენსიურადაა ათვისებული. სამარხთა სავარაუდო რაოდენობა 100-120-ს უდრის.

სამარხთა წრიული ქვაყრილები ერთმანეთს აზიანებენ, რაც გარკვეული სტრატეგრაფიის დადგენის საშუალებას იძლევა. აღსანიშნავია, რომ სამარხთა აბსოლუტური უმრავლესობა ძველადგეა გაძარცვული. სამარხეული ინვენტარის დიდი ნაწილი, უპირატესად კერამიკა, სამარხთა ქვაყრილებში გვხვდება. ნიშანდობლივია, რომ ერთი ჭურჭლის ნატეხები სხვადასხვა კვადრატში და სხვადასხვა სამარხის ქვაყრილშია აღმოჩენილი. ეს ფაქტი ალბათ იმაზე მიუთითებს, რომ სამარხთა ქვაყრილები ძარცვის პერიოდში მიწით არ იყო დაფარული. ცალკეულ ადგილებზე მასალის დიდი კონცენტრაცია შეინიშნებოდა. მათ პირობითად ადაპის ნაშთი ვუწოდეთ. გათხრის პროცესშივე გაჩნდა ეჭვი, რომ მათი ნაწილი სამარხეულ ინვენტარს წარმოადგენდა. ლაბორატორიული სამუშაოების დროს გაირკვა, რომ „ადაპში“ დადასტურებული კერამიკის ფრაგმენტები სამარხ კამერაში აღმოჩენილი თიხის ჭურჭლის ნაწილებს წარმოადგენდნენ. ეს ფაქტი არ გამორიცხავს სამაროვნის ტერიტორიაზე საადაპე მოედნების არსებობას. სამაროვნის გათხრის შემდგომ ეტაპზე საადაპე მოედნების და სამარხების ურთიერთმიმართებას განსაკუთრებული ყურადღება მიექცევა.

ელი-ბაბას სამაროვანზე გათხრილ ყველა სამარხს წრიული ქვაყრილი აქვს. მათი რკალები უმეტეს შემთხვევაში დარღვეულია მეზობელი სამარხის გამართვისას, რაც ყოველთვის არ იძლევა საშუალებას ზუსტად დადგინდეს მათი დიამეტრი. ქვაყრილის კედლები ძირითადად წესიერ წრეს ქმნიან, თუმცა გვხვდება ოდნავ ელიფსური მოყვანილობის წრეებიც. არ არის გამორიცხული, რომ ასეთი ფორმა მათ დაზიანების შემდეგ მიიღეს.

საველე სამუშაოები ურთულეს ბუნებრივ პირობებში მიმდინარეობდა, რამაც გარკვეულწილად შეასუსტა სამუშაოთა ტემპი. დიდთოვლობის დროს გადაიხურა სამაროვნის ნაწილი (300 კვ.მ). ექსპედიციას მხოლოდ ამ ფართობზე ჰქონდა საშუალება გაეგრძელებინა გათხრები.

საანგარიშო პერიოდში მხოლოდ 14 სამარხი იქნა სრულად გათხრილი. მათი უმეტესობა გაძარცვულია, ინვენტარის დიდი ნაწილი სამარხთა ქვაყრილებში დაფიქსირდა. მიცვალებულის ჩონჩხი და სხვა ძველოვანი მასალა არცერთ სამარხში არ აღმოჩენილა.

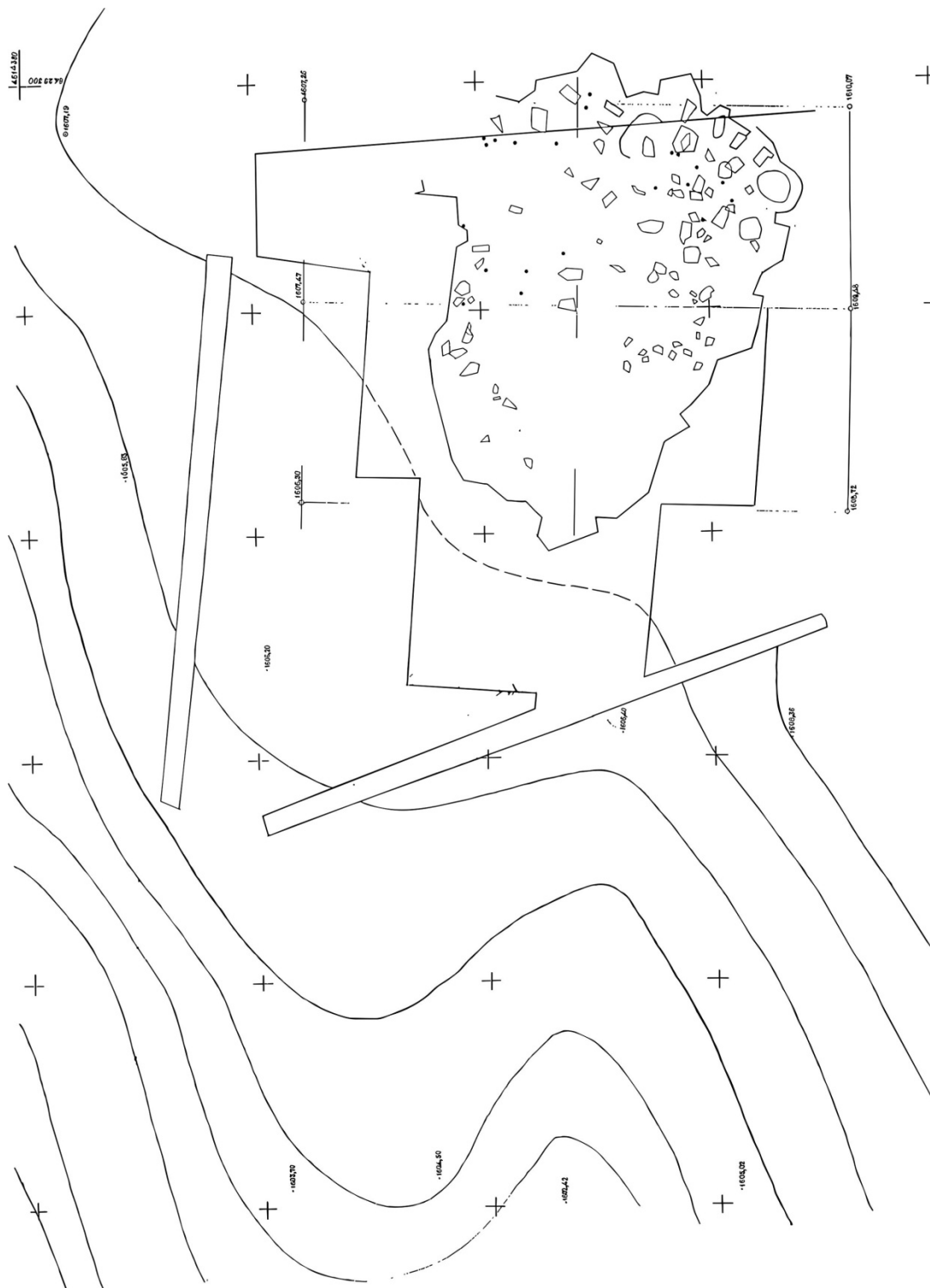

სამარხი №1



მდებარეობს XVII ნაკვეთის მე-8 კვადრატში, აღმოსავლეთი კიდე ნაწილობრივ გადის მე-9, სამხრეთისა კი მე-11 კვადრატებში. სამარხი ორიენტირებულია NO-SW დერძზე. გარშემო შემოუყვება ელიფსური მოყვანილობის კრომლესი. ქვაწრის გარე პირზე მისი მაქსიმალური დიამეტრი 4,5 მ-ს, მინიმალური კი 3,2 მ-ს უდრის. კრომლესის კედლის სიგანე სამხრეთ ნაწილში 0,7 მ, დასავლეთით კი 0,85 მ-ია. ჩრდილოეთი ნაწილი მორღვეულია. კრომლესს კიდეებზე ცალპირად დაწყობილი, დიდი ზომის ქვები (0,3 X 0,4 მ) შემოუყვება, რომელთა შორის მოქცეული არე შევსებულია უფრო წვრილი ქვებით. განსხვავებულია კრომლესის ჩრდილო-დასავლეთი კედელი. აქ უფრო დიდი ზომის (0,6 X 0,6; 0,5 X 0,5 მ) სამი ქვა დევს. ეს ქვები თითქმის მის ქვეშ მდებარე კრომლესის კედელზეა გადასული. კრომლესის შიდა სივრცის ზომებია – 2,7 X 1,9 მ, (ტაბ. III).



კრომლესის შიდა სივრცეში ამოყირავებულ მდგომარეობაში იღო სამარხის გადასახურავი დიდი ზომის ფილა (1,7 X 1,3 მ). კრომლესის პრეპარაციისას შავად გამომწვარი თიხის ჭურჭლის ნატეხები აღმოჩნდა. მათი

უმრავლესობა სამარხის დასავლეთ და ჩრდილოეთ ნაწილში გამოვლინდა. სამარხის გადასახური ფილის მოხსნის შემდეგ დაიწყო კრომლექის შიდა სივრცის პრეპარაცია. სამარხის SO კედლის გასწვრივ დაფიქსირდა ადგილზე ჩამტვრეული კერამიკის ფრაგმენტები. შედარებით უკეთაა შემორჩენილი უშუალოდ კრომლექის კედლის ძირში, 0,45 მ სიღრმეზე (კრომლექის შემომსახდვრავი კედლის კიდიდან) აღმოჩენილი ორყურა დერგი, რომელიც ბრტყელ ფილაზე დევს. ფილის დონიდან კიდევ მოიხსნა 0,25 მ სისქის ფენა რის შემდეგაც გამოჩნდა კლდოვანი დედაქანი. ეს ფენა სტერილურია. ამდენად შეიძლება ითქვას, რომ სამარხის იატაკი ზემოთ აღნიშნული ქვის ფილის დონეზე მდებარეობდა. სამარხი გაძარცვული ჩანს. არ არის გამორიცხული, რომ კრომლექის დონეზე აღმოჩენილი თიხის ჭურჭლის ნატყეხები სამარხეული ინვენტარის ნაწილებს წარმოადგენენ, (ტაბ. IV).

სამარხი კამერის ზომების დადგენა ვერ მოხერხდა. როგორც ჩანს კრომლექის შიგნით ორმოსამარხი იყო გამართული, რომლის თავზეც ქვის დიდი ზომის ფილები ეწყო.

სამარხში აღმოჩნდა:

1. პრიზმული ლამელის ფრაგმენტი (ინვენტარის № 172), ობსიდიანის, წვრილი გამაფხიანებელი რეტუსით ზურგის ერთ კიდეზე. სიგანე – 1,8 სმ, მიწის ზედაპირიდან 20 სმ სიღრმეზე.



2. ლანგარი (№207), თიხის, მოშავოდ გამომწვარი, ოდნავ პირგადაშლილი, მხარი შეზნექილი, წიბოიანი. გარეთა პირზე აქვს ვერტიკალური ხაზები. სიმაღლე – 8,5 სმ, პირის დმ – 33 სმ, ძირის დმ – 11,5 სმ, (ტაბ. XXX, 2).



3. დერგი (№208) ორყურა, თიხის, მოყავისფროდ გამომწვარი, ზედა და შიდა პირი მონაცრისფროა. ყური მართკუთხა განივკვეთიანია, ბრტყელი. ყელზე და მხარზე რამდენიმე კონცენტრული ღარი აქვს. კეცის სისქე – 0,7 სმ. ძირის დმ – 8 სმ, (ტაბ. XXX, 1).

4. სადღვებლის ფრაგმენტი (№208a), თიხის, მოყავისფროდ გამომწვარი. სასულე ნახვრეტის დმ – 2 სმ, (ტაბ. XXI, 6).

5. ჭურჭლის ფრაგმენტები (№209), თიხის, მოყავისფროდ გამომწვარი, მოშავო და ოდნავ ნაპრიალებია. მსხვილმარცვლოვანი თეთრი მინარეკებით. ზედაპირი შემკულია ვერტიკალური რელიეფური სარტყლებით. აღმოჩნდა ორმოს ნაპირიდან 40 სმ-ის სიღრმეზე. 40 ფრაგმენტი, (ტაბ. XXXI, 5).

6. სხვადასხვა ჭურჭლის ფრაგმენტები (№210), თიხის, მოყავისფროდ გამომწვარი, ლეგა-მოშავო ზედაპირით. წვრილმარცვლოვანი მინარეკებით კეცში. ორმოში ნაპირთან ახლოს, ჩრდილოეთით. 20 ფრაგმენტი.

ქვაყრილში აღმოჩნდა:

7. ანატეკცი (№147), დაუმუშავებელი, ობსიდიანის, საშუალო ზომის. ნაკვეთი XVII, კვ. 8.

8. ჭურჭლის ყურ-გვერდის ფრაგმენტი (№200), თიხის, მოყავისფროდ გამომწვარი, წვრილმარცვლოვანი მინარეკებით. ყური ოვალურგანიკვეთიანი. ნაკვეთი XVII, კვ. 8-ის სამხრეთ ნაწილში, (ტაბ. XXXI, 4).

9. ჭურჭლის ყურის ფრაგმენტი (№201), თიხის, მოყვითალოდ გამომწვარი, ზედაპირი ლეგა-მოშავო. ყური მრგვალგანიკვეთიანი. ნაკვეთი XVII, კვ. 8-ის სამხრეთ ნაწილში.

10. ჭურჭლის ძირის ფრაგმენტი (№202), თიხის, ლეგა-მოყავისფროდ გამომწვარი, ძირი ბრტყელი და გამოყოფილია. ნაკვეთი XVII, კვ. 8-ის სამხრეთ ნაწილში.

11. სხვადასხვა თიხის ჭურჭლის ფრაგმენტები (№203), მოყავისფრო-მონაცრისფროდ გამომწვარი. ნაკვეთი XVII, კვ. 8-ის სამხრეთ ნაწილში. 30 ფრაგმენტი.

12. ჭურჭლის პირის ფრაგმენტი (№204), თიხის, მოყავისფრო-მონაცრისფროდ გამომწვარი, პირგადაშლილი. ნაკვეთი XVII, კვ. 8-ის სამხრეთ ნაწილში.

13. ჭურჭლის ძირის ფრაგმენტი (№205), თიხის, მონაცრისფროდ გამომწვარი. ნაკვეთი XVII, კვ. 8-ის სამხრეთ ნაწილში.

14. ჭურჭლის ძირის ფრაგმენტი (№206), თიხის, მონაცრისფროდ გამომწვარი, ბრტყელი, გამოყოფილი ძირით. ნაკვეთი XVII, კვ. 8-ის სამხრეთ ნაწილში.

15. ფრაგმენტი, რკინის (№206a). ნაკვეთი XVII, კვ. 8-ის სამხრეთ ნაწილში.

სამარხთან დაკავშირებულია:

16. ჯამი (№196), თიხის, მოყავისფროდ გამომწვარი, წვრილმარცვლოვანი მინარეკებით კეცში. ნაკვეთი XVII, კვ. 8-ის ჩრდილოეთ ნაწილში, (ტაბ. XXXI, 1).

17. ჭურჭლის ძირისა და გვერდის ფრაგმენტები (№197), თიხის, მოყავისფროდ გამომწვარი, ზედა და შიდა პირი მონაცრისფროა. კეცში აქვს მსხვილმარცვლოვანი მინარევები. ნაკვეთი XVII, კვ. 6, ჩრდილოეთ ნაწილში. 27 ფრაგმენტი, (ტაბ. XXXI, 3).

18. ძირის ფრაგმენტი (№198), თიხის, მოყავისფროდ გამომწვარი, ზედაპირი მონაცრისფროა. ნაკვეთი XVII, კვ. 6-ის ჩრდილოეთ ნაწილში (ტაბ. XXXI, 2).

19. ჭურჭლის ფრაგმენტები (№199), თიხის, მოყავისფროდ გამომწვარი, ობსიდიანის ნატეხებით კეცში. ხელითაა ნაძერწი. ნაკვეთი XVII, კვ. 8-ის სამხრეთ ნაწილში. 18 ფრაგმენტი.

სამარხი №2



სამარხი მდებარეობს XVII ნაკვეთის მე-9 კვადრატში, მის SW კუთხეში. იგი უშუალოდ ებჯინება №1 სამარხის კრომლესის გარე კედელს.

წარმოადგენს ქვის დაუმუშავებელი, დიდი ფილებით შეკრულ ყუთს. გვერდებზე ორ-ორი, თავსა და ბოლოში თითო ფილაა ჩადგმული. სამარხის კედლების გასწორვ, მისი გარე ზომებია 2,1 მ, შიდა 1,6 მ. სამარხის ქვის კედლები ცერადაა ჩადგმული, ისე რომ მისი სიგანე ზედა ნაწილში 0,8 მ-ს, იატაკის დონეზე კი 0,5 მ-ს უდრის, (ტაბ. III, IV).

სამარხის იატაკი ქვაყუთის შემკრავი ფილის ზედა კიდიდან 0,7 მ სიღრმეზე მდებარეობს. სამარხის SO კიდეში, უშუალოდ შემკრავი კიდის ძირზე, კუთხეში აღმოჩნდა თიხის მცირე ზომის ორი ჭურჭელი. ჭურჭლები ხელითაა ნაძეწი და ძლიერაა დაზიანებული. სამარხის SW ნაწილში, იატაკის დონეზე აღმოჩნდა სარდიონის ორი მძივი.

სამარხში აღმოჩნდა:



20. ქოთანი (№211), თიხის, მოშავო-მოყავისფროდ გამომწვარი, პირგადაშლილი, კეცში ობსიდიანის წვრილი ჩანართებით. ხელითაა ნაძეწი. სიმაღლე – 10,5 სმ, პირის დმ – 11,3 სმ. მუცლის დმ – 11,6 სმ. ძირის დმ – 10,2 სმ, (ტაბ. XXXII, 1).

21. ქოთანი (№212), ცალყურა, თიხის, მოყავისფრო-მოშავოდ არათანაბრად გამომწვარი, პირგადაშლილი. ოთხკუთხა-განივკვეთიანი ყურით. კეცში ობსიდიანის წვრილი ჩანართებით. ხელითაა ნაძეწი. სიმაღლე – 14 სმ, პირის დმ. – 11,5 სმ. ძირის – 8,5 სმ, (ტაბ. XXXII, 3).



დმ

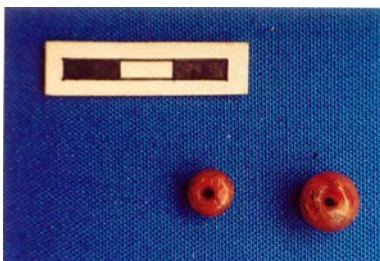

22. მძივები (№213), სარდიონის, 2 ც. სფერული, ღია მოყავისფრო. მიწის ზედაპირიდან 0,7 მ სიღრმეზე, (ტაბ. XXXII, 2).

ქვაყრილში აღმოჩნდა:

23. ანატკეცი (№173), დაუმუშავებელი, ობსიდიანის, წვრილი გამაფხიანებელი რეტუშით ზურგის ერთ კიდეზე. სიგანე – 1,8 სმ. ქვაყრილის სამხრეთ-აღმოსავლეთ მხარეს.

სამარხი № 3

გაითხარა №2 სამარხის ჩრდილო-აღმოსავლეთით, XVII ნაკვეთის იმავე, მე-9 კვადრატში.

ქვაყრილიანი სამარხია. ქვაყრილი ოდავ ოვალური მოყვანილობისაა და შედგენილია საშუალო ზომის ბაზალტის ქვებისაგან. კიდეებზე შედარებით დიდი ზომის ქვებია შემოწყობილი, რაც კრომლესის შთაბეჭდილებას ტოვებს. მისი საშუალო სიგანე 0,6 მ-ია. ქვაყრილის გარე დიამეტრი NW-SO ხაზზე 2,85 მ-ია, შიდა, ქვისაგან შედარებით ცარიელი სივრცისა, 1,4 მ, (ტაბ. V).

სამარხი კამერა თითქოს ქვის ფილებითაა შეკრული, თუმცა შეიძლება კომბინირებულ სამარხ კამერასაც წარმოადგენდეს. არ არის გამორიცხული ხის კონსტრუქციის არსებობაც, რომლის ნაშთებმაც ჩვენამდე ვერ მოაღწია.

ქვის ყუთისაგან შემორჩენილია მხოლოდ სამარხის SO ნაწილში მდგარი ქვის ფილა და კიდევ ერთი, ვიწრო და მაღალი ფილა, რომელიც NO მხრიდან მასთან კუთხეს ქმნის. კიდევ ერთი, მაღალი და ვიწრო ფილა აღმოჩნდა სამარხის SW ნაწილში. ის არაფერს არ ებჯინება და ერთგვარად ჰაერშია გამოკიდებული. იქმნება შთაბეჭდილება, რომ იგი საყრდენ ბოძს წარმოადგენს და გადახურვის კონსტრუქციაში მონაწილეობდა.

სამარხის იატაკი, გვერდითა ქვის ზედა კიდიდან 0.5 მ სიღრმეზე მდებარეობს. ამ დონეზე, ქვის სვეტის გარშემო, თიხის ოთხი ჭურჭელი დაფიქსირდა (ერთი ჭურჭელი - დერგი, უშუალოდ ამ ბოძზეა მიდგმული). სამარხის ჩრდილოეთ კუთხესთან დაფიქსირდა ჯამი, სასმისი და კოჭობი, ცენტრალურ ნაწილში აღმოჩნდა მუცელგანიერი, ცალყურა დერგი.

სამარხში აღმოჩნდა:

24. დერგი (№214), თიხის, მოყავისფროდ გამომწვარი, ზედა და შიდა პირი მონაცრისფრო. ყური ბრტყელი, ოთხკუთხა-განივეკვეთიანი. ზედაპირი შემკულია კონცენტრული ღარებით და ურთიერთგადამკვეთი ხაზებით. კეცის სისქე – 0,7 სმ. (ტაბ. XLI, 1).



25. კოჭობი (№215), თიხის, მოშავო-მოყავისფროდ გამომწვარი, პირგადაშლილი. ოვალურგანიკვეთიანი, ზომორფული ყური მხარზე და მუცელზე დაბერწილი. კეცში წვრილი მინარეგებით. ძირი მომრგვალებულია. ხელითაა ნაძერწი. სიმაღლე – 9,5 სმ, პირის დმ. – 10 სმ. მუცლის დმ – 10,8 სმ, (ტაბ. XXXIII, 2).

26. ქვა, ქალცედონის (№215a), აღმოჩნდა მეორე ჭურჭელში.

27. ბადია (№216), თიხის, მოშავო-მოყავისფროდ გამომწვარი, კეცში წვრილმარცვლოვანი მინარეგებით. ხელითაა ნაძერწი. სიმაღლე – 9 სმ, პირის დმ – 21 სმ. ძირის დმ – 12 სმ, (ტაბ. XXXIII, 3).



28. სასმისი (№217), თიხის, მოშავო-მოყავისფროდ გამომწვარი, პირი სწორი აქვს, კეცში წვრილმარცვლოვანი მინარეგებით. ხელითაა ნაძერწი. სიმაღლე – 5 სმ, პირის დმ – 7 სმ. ძირის დმ – 5სმ, (ტაბ. XXXIII, 1).



29. ნატეხი, უცნობი ქანის (№174). აღმოჩნდა იატაკზე.

30. ნატეხი, უცნობი ქანის (№175). აღმოჩნდა იატაკის დონეზე.

31. ნატეხი, უცნობი ქანის (№176). აღმოჩნდა იატაკის დონეზე.

32. ნატეხი, უცნობი ქანის (№177). იდო № 1 ჭურჭელში.

33. ანატკეცი (№178), დაუმუშავებელი ობსიდიანის. იდო № 1 ჭურჭელში.

სამარხი №4

გაითხარა XVII ნაკვეთის მე-9 კვადრატის ჩრდილოეთ საზღვართან. წარმოადგენს ქვაყრილიან სამარხს, რომლის ცენტრში ქვაყუთია გამართული. ქვაყუთი შედგენილია დიდი ზომის ქვის ფილებისაგან. ორიენტირებულია თითქმის OW ხაზზე. ერთი ფილა ყუთს კრავს O ბოლოში, ორი დიდი ფილა საზღვრავს სამხრეთიდან, ერთი ჩრდილოეთიდან. ამ კიდეზე სამარხის კონტურს აგრძელებს უსწორმასწორო ფორმის ბაზალტის ქვების წყობა. დასავლეთი კიდე არ ისაზღვრება. სამარხის სავარაუდო სიგრძე 2,0 მ-ია, სიგანე 1,5 მ. ქვაყრილის ზედა კიდიდან 0,7 მ სიღრმეზე თიხატკეპნილი იატაკი დაფიქსირდა, (ტაბ. V).

სამარხი კამერა მთლიანად ცარიელი აღმოჩნდა. არ არის გამორიცხული, რომ სამარხის ქვაყრილში აღმოჩენილი მასალა სამარხეული ინვენტარის ნაწილი იყოს.

ქვაყრილში აღმოჩნდა:

34. ანატკეცი (№179), დაუმუშავებელი ობსიდიანის, მცირე ზომის. აღმოსავლეთ ფილასთან, გარედან.

35. ანატკეცი (№180), დაუმუშავებელი კაჟის, მოწითალო, მცირე ზომის. ქვაყრილის დასავლეთ ნაწილში.

სამარხი №5

აღმოჩნდა XVII და XVIII ნაკვეთების საზღვარზე. ქვაყრილიანი ორმოსამარხია. ქვაყრილი ფრაგმენტულადაა შემორჩენილი სამარხის SO, SW და NO კიდეების გასწორვ. სამარხი ორიენტირებულია SO-NW ღერძზე, (ტაბ. VI).

სამარხი ძლიერაა დაზიანებული და გაძარცვულია.

სამარხის ქვაყრილში (კვადრატ 6-ის სამხრეთ-აღმოსავლეთ ნაწილში) აღმოჩნდა:

36. დერგის პირგვერდის ფრაგმენტი (№220), თიხის, მოყავისფროდ გამომწვარი, წვრილმარცვლოვანი მინარევებით, (ტაბ. XXXIV, 1).

37. ჯამი (№221), თიხის, მოყავისფროდ გამომწვარი. ზედა და შიდაპირი მოშავოა. აქვს სწორი, წაკვეთილი პირი. ნაწილობრივ აღდგენილია, (ტაბ. XXXIV, 2).

38. ჯამის ფრაგმენტები (№222), თიხის, მოყავისფროდ გამომწვარი, შიდაპირი მოშავოა. აქვს სწორი პირი. 4 ფრაგმენტი, (ტაბ. XXXIV, 3).

39. სხვადასხვა ჭურჭლის ფრაგმენტები (№223), თიხის, მოყავისფროდ გამომწვარი. 55 ფრაგმენტი.

40. ჭურჭლის ფრაგმენტები (№224), თიხის, მოყავისფროდ გამომწვარი, ზედა და შიდაპირი შავი აქვს. ქვაყრილის ჩრდილო-დასავლეთ ნაწილში. 30 ფრაგმენტი.

სამარხი №6

მდებარეობს XVIII ნაკვეთის მე-4 კვადრატში. წარმოადგენს წრიულქვაყრილიან ორმოსამარხს (ტაბ. VI).

გადახურვის ფილის სამი მოზრდილი ნატეხი ჩაცურებულია სამარხ ორმოში. სამარხი კამერის NW კიდეზე ბაზალტის მოზრდილი ფილა საზღვრავს.

სამარხი ორმოს სიგრძე 1,8 მ, სიგანე 0,8-0,9 მ-ს უდრის. ქვაყრილის დონიდან 0,4 მ სიღრმეზე, W ნაწილში აღმოჩნდა დიდი ზომის ჯამის ნახევარი. ამავე დონეზე, SO კუთხეში კოჭობის ტიპის ჭურჭლის რამდენიმე ნატეხი დაფიქსირდა.

სამარხში აღმოჩნდა:

41. ლანგარი (№218), თიხის, მოყავისფროდ გამომწვარი, პირზე შევრილით, წვრილმარცვლოვანი მინარევებით. კეცის სისქე – 1 სმ. ორმოს დასავლეთ ნაწილში, იატაკის დონეზე, მიწის ზედაპირიდან 25 სმ სიღრმეზე, (ტაბ. XXXV, 2).

42. ჭურჭლის პირისა და გვერდის ფრაგმენტები (№219), თიხის, მოყავისფროდ გამომწვარი, ზედაპირი ლეგა-მოშავოა და შემკულია ღარებით. ორმოს აღმოსავლეთ ნაწილში, მიწის ზედაპირიდან 15 სმ სიღრმეზე.

სამარხთან დაკავშირებულია:

43. ჯამის პირის ფრაგმენტები (№219a), თიხის, მოყავისფროდ გამომწვარი, ობსიდიანის წვრილი მინარევებით. 8 ფრაგმენტი.

44. სხვადასხვა ჭურჭლის ფრაგმენტები (№219b), თიხის, მოყავისფროდ გამომწვარი. 27 ფრაგმენტი.

სამარხი №7



მდებარეობს XVIII საუკუნის 1 კვადრატში. წარმოადგენს წრიულქვაყრილიან ქვაყრუს. ქვაყრილი შემორჩენილია SW ნაწილში, ხოლო SO ნაწილი მთლიანად განადგურებულია. შემორჩენილი ნახევარწრის დიამეტრი დაახლ 3,8 მ-ია. ქვაყრილის ცენტრში სამარხი ორმოს გადახურვის სამი ფილა (0,8 X 9,45 მ. 0,6 X 0,45მ. 1,0 X 0,6 მ) დადასტურდა. ფილებს კიდევზე შემოსდევს წვრილი ქვები. ფილათა წყობა NW-SO დერძეა ორიენტირებული. სამარხის ქვით შედგენილი სახურავის ფართობი 1,7 X 1,0 უდრის, (ტაბ. VII).

სახურავის ახსნის შემდეგ გამოჩნდა სამარხი ორმო, რომელიც შემოსაზღვრულია ქვის ფილებით. სამარხი დამხრობილია NW-SO დერძე. მისი ზომებია 1,4 X 0,6 მ. სამარხის წრიული ქვაყრილის ზედა დონიდან 0,7, ხოლო ცერად დაყენებული ფილის ზედა კიდიდან 0,5 მ სიღრმეზე დაფიქსირდა სამარხის იატაკი. სამარხ კამერას NO ხაზის გაყოლებით ორი ფილა საზღვრავს, SW მხრიდან მხოლოდ ერთი ფილა დევს, რომელიც სამარხ კამერას ბოლომდე არ გასდევს. სამარხის თავასა და ბოლოში ქვის ფილები არ დაფიქსირებულა, (ტაბ. VIII).

სამარხში აღმოჩნდა შემდეგი ინვენტარი: NW ნაწილში, NO კედელთან დაფიქსირდა ორი ჭურჭელი - ცალყურა, მომცრო კოჭობი და მოზრდილი

ორყურა დერგი. ცენტრალურ ნაწილში, SW კედელის ძირში აღმოჩნდა თეთრი პასტის მიწივების გროვა. ამავე კედელთან, მიწივების გროვის სამხრეთ-აღმოსავლეთით დაფიქსირდა ბრინჯაოს სამაჯური და კონუსურთავიანი საკინძი, რომელსაც დერო აკლია.

სამარხში აღმოჩნდა:



45. დერგი (№225), ორყურა, თიხის, მოყავისფროდ გამომწვარი, პირგადაშლილი. ოვალურგანივკვეთიანი ყურები დაქერწილია ტანზე. კეცში აქვს ობსიდიანის წვრილი მინარევები. ხელითაა ნაძერწი და ასიმეტრიულია. სიმაღლე – 27 სმ, პირის დმ. – 12,5 სმ. მუცლის დმ – 24,9 სმ. ძირის დმ – 8 სმ, (ტაბ. XXXV, 1).



46. ქოთანი (№226), ცალყურა, თიხის, მოყავისფროდ გამომწვარი, პირგადაშლილი. კეცში წვრილმარცვლოვანი ჩანართებით, ოვალურგანივკვეთიანი ყური დაქერწილია ყელსა და ტანზე. სიმაღლე – 10 სმ, პირის დმ. – 9 სმ. მუცლის დმ – 11,3 სმ. ძირის დმ – 6 სმ, (ტაბ. XXXV, 3).



47. საკინძი (№227), 2 ც. პირამიდული, ბრინჯაოსი. ერთი შემკულია წერტილებით შევსებული სამკუთხედებით. თავის მაქსიმალური დმ. – 1,5 სმ; მეორე – ამოღარული რომბული ბადით, მომიჯნავე რომბები შევსებულია წერტილებით. თავის მაქსიმალური დმ. – 1,1 სმ, (ტაბ. XXXVI, 1, 2).

48. სამაჯური (№228). ბრინჯაოსი, მრგვალგანივკვეთიანი ღეროთი დმ. – 0,5 სმ. ფრაგმენტები, (ტაბ. XXXVI, 3).

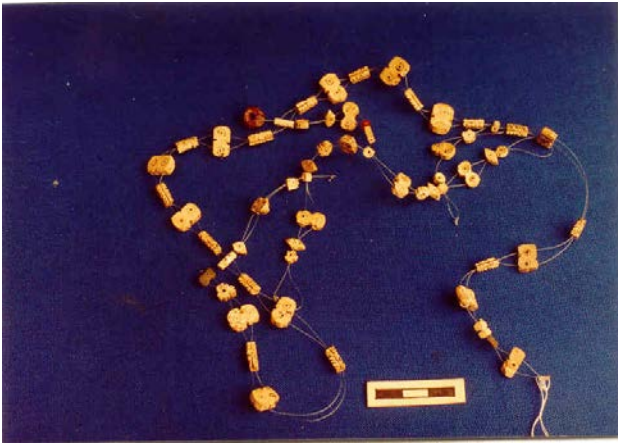

49. მძივები (№229), ძვლის 57 ც; პასტის 2 ც; სარდიონის 2 ც. სარდიონის 1 მძივი მანდარინისებური ფორმისაა, მეორე მრგვალ-ბრტყელი ფორმის. ძვლის მძივები: 1. დომინოსებური – 23 ც (20 მთელი, 3 ფრაგმენტი); 2. ოთხკუთხა განივკვეთიანი მოგრძო მძივები, 14 ც. – შემკულია წიწვისებური ორნამენტით; 3. ოთხკუთხაგანივკვეთიანი მოგრძო მძივები. მათ შორის 2 ც. – ჰორიზონტალური დარებით (ერთი ფრაგმენტულია); 4.

ცილინდრული მილაკები 3 ც; 5. რომბისებური ფორმის – 6 ცალი; 6. მრგვალ-ბრტყელი ფორმის, გვერდებდაღარული მძივები – 5 ცალი; 7. კუბისებური – 3 ც; 8. მრგვალ-ბრტყელი – 1 ც, (ტაბ. XXXVII).

50. ანატკეცი (№181), დაუმუშავებელი, ობსიდიანის, ძალიან მცირე ზომის. იატაკის დონეზე.

სამარხი №8



მდებარეობს XII ნაკვეთის მე-10 კვადრატის SW კუთხეში, უშუალოდ №7 სამარხის ჩრდილოეთით. კარგად შემონახული, ოდნავ ელიფსური ფორმის ქვაყრილის სამხრეთი ნაწილი გადადის XVII-XVIII ნაკვეთებში. ქვაყრილის

დიამეტრი SW-NO დერძზე 3,6 მ-ია, SO-NW დერძზე 3,0 მ, (VII). ქვაწრის რკალის სიგანე არ არის ერთნაირი, NO ნაწილში შეადგენს 1,2 მ-ს, SW ნაწილში 0,8 მ-ს. ქვაყრილის ცენტრში, თითქმის პორიზონტალურად, დევს დიდი ზომის (1,6 X 1,2 მ) ფილა, SO-კენ ოდნავ დაფერდებით. წრიული ქვაყრილის S კიდეზე აღმოჩნდა თიხის ჭურჭლის ფრაგმენტები, რომელთაგან ერთი დიდი ზომის ჯამს ეკუთვნის.

სამარხი ორმო NW მხრიდან შემოსაზღვრულია 0,9 მ სიგრძის ცერად მდგარი ქვის ფილით, რომელიც უშუალოდ სამარხის ფსკერს ებჯინება. ქვების გარკვეული წყობა იკითხება სამარხი ორმოს SW კიდეშიც. NO და SO მიმართულებით სამარხი ორმოს შემომსაზღვრელი ქვები ან ფილები არ ჩანს, (ტაბ. IX).



სამარხის იატაკი, ცერად დაყენებული ფილის კიდიდან 0,4 მ სიღრმეზე დაფიქსირდა. ორმო შევსებული იყო ფხვიერი, შავი მიწით. იატაკის დონეზე მას ენაცვლება მომწვანო ფერის მკვრივი თიხნარი, რომელსაც მოყვითალო თიხნარი ფენა ენაცვლება.

სამარხის შემორჩენილი ინვენტარი განლაგებულია მომწვანო თიხნაროვანი ფენილის ზედაპირზე. ცენტრალურ ნაწილში თიხის სამი ჭურჭელი აღმოჩნდა. პირველი - დერგი მუქი რუხი ფერის, ორყურა, გვერდზე წამოქცეული და დამსხვრეული, ცერად დაყენებული ფილის გვერდზე იდო. მას უშუალოდ მისდევს მეორე დერგი, მოწითალო-ნარინჯისფერი, ძლიერ შლადი თიხისა, მთლიანად ჩაწყვეტილი (მისი მხოლოდ მცირე ფრაგმენტებად აღება მოხერხდა). მეორე დერგის პირს ზემოდან ადევს ქილისებური ფორმის კოჭობი, რომელსაც პირის გვირგვინი დაზიანებული აქვს. სამარხის ქვაყრილში დაფიქსირდა ჯგუფად განლაგებული თიხის ჭურჭლის ფრაგმენტები, რომელთაც პირობითად ალაპის ნაშთი ეწოდა.

სამარხში აღმოჩნდა:



51. ქილა (№230), თიხის, მოყავისფრო-მოშავოდ გამომწვარი, ცილინდრული ტანით, კეცში მსხვილმარცვლოვანი ჩანართებით, ხელით ნაძერწი, ასიმეტრიული. სიმაღლე – 14 სმ; პირის დმ. – 8,2 სმ; მუცლის დმ – 7,5 სმ, (ტაბ. XXXVIII, 1)

52. ღოქი (№231), თიხის, მოყავისფრო-მოყვითალოდ გამომწვარი. აქვს მრგვალგანივკვეთიანი ყური, შვერილისებური ყური ერთი ნახვრეტით.

53. დერგი (№232), ორყურა, თიხის, მოყავისფროდ გამომწვარი, ზედაპირი მონაცრისფრო, პირგადაშლილი, მართკუთხაგანივკვეთიანი ყურები დაძერწილია მუცელზე. ყელთან და მხარზე დატანილია კონცენტრული ღარები. კეცი მსხვილმინარევიანია, (ტაბ. XXXVIII, 3).



ქვაყრილში აღმოჩნდა:

54. ჭურჭლის ფრაგმენტები (№235), თიხის, მოყავისფროდ გამომწვარი, ზედა და შიდაპირი ლევა-მოშავოა. ყური მრგვალგანივკვეთიანი, ძირი ბრტყელი და ოდნავ გამოყოფილია. ნაკვეთი XVIII. კვ. 1-ის ჩრდილო-დასავლეთით. 70 ფრაგმენტი.

55. ჭურჭლის ფრაგმენტები (№236), მოყვითალოდ გამომწვარი, კარგად განლექილი თიხისა. ნაკვეთი XVIII. კვ. 1-ის ჩრდილო-დასავლეთით. 17 ფრაგმენტი.

სამარხთან დაკავშირებული „აღაპის“ (№ 7) ნაშთი შეიცავდა:

56. ჭურჭლის ფრაგმენტები (№233), თიხის, მოყავისფროდ და მოწითალოდ გამომწვარი. ნაკვეთი XVIII. კვ. 1-ის ჩრდილო-დასავლეთით. 35 ფრაგმენტი.

57. ჯამის ფრაგმენტი (№234), თიხის, მოშავო-მოყავისფროდ გამომწვარი, ზედაპირი მოწითალო-მოყავისფროა. კეცის სისქე 1 სმ. ობსიდიანის ჩანართებით კეცში. ნაკვეთი XVII. კვ. 3-ის ჩრდილო-აღმოსავლეთ კუთხეში, (ტაბ. XXXVIII, 2).

სამარხი №9

მდებარეობს XVII ნაკვეთის მე-8 კვადრატში. ის შემოსაზღვრულია საშუალო ზომის ბაზალტის ქვებისაგან შედგენილი წრიული ქვაყრილით, რომლის დიამეტრი დაახლ. 3,0 მ-ს უდრის. ქვაყრილის წრის დასავლეთი ნაწილი გადადის მე-7 კვადრატში. ქვაწრის შიგნით დაფიქსირდა შედარებით მცირე ზომის ქვების ყრილი, რომელიც გრძივად მიემართება NW-SO დერძზე. ყრილის სიგანეა 0,8მ, სიგრძე 1,8 მ, (ტაბ. X). მისი აყრის შემდეგ, 0,2 მ სიღრმეზე დაფიქსირდა დამტვრეული, ნაკლული თიხის ჭურჭლის ფრაგმენტები. გამოირჩევა პირის გვირგვინის ნაწილი.

სამარხი დანგრეული და გაძარცვულია, (ტაბ. XI).

სამარხში აღმოჩნდა:

58. ლანგარი (№237), ფრაგმენტული, თიხის, მოყავისფროდ გამომწვარი, ზედა და შიდაპირი ლეგა-მოშავო აქვს, შემკულია ვერტიკალური ნაპრიალები ხაზებით. აღმოჩნდა ორმოს ცენტრში, იატაკის დონეზე მაღლა, (ტაბ. XL, 3).

59. სხვადასხვა ჭურჭლის ფრაგმენტები (№240), თიხის, მოყავისფროდ და მოშავოდ გამომწვარი, ობსიდიანის ჩანართებით კეცში. ჩნდებოდა ორმოს სხვადასხვა დონეზე. 55 ფრაგმენტი.

ქვაყრილში აღმოჩნდა:

60. სხვადასხვა ჭურჭლის ფრაგმენტები (№241), თიხის, მოშავოდ და მოყავისფროდ გამომწვარი, ობსიდიანის მინარევებით კეცში. ნაკვეთი XVII. 7 და 8 კვადრატებში. 11 ფრაგმენტი.

სამარხთან დაკავშირებულია:

61. ანატკეცები (№166), დაუმუშავებელი, ობსიდიანის, მცირე ზომის. ნაკვეთი XVII, კვ. 8-ის ჩრდილო-აღმოსავლეთ კუთხეში. 3 ცალი.

62. ჭურჭლის პირისა და თიხის გვერდის ფრაგმენტები (№238), თიხის, მოყავისფროდ გამომწვარი, ობსიდიანის ჩანართებით კეცში. ზედაპირზე აქვს ირიბი ნაჭდევები. ნაკვეთი XVII. კვ. 8-ის ცენტრალურ ნაწილში. 70 ფრაგმენტი, (ტაბ. LI, 3).

63. სხვადასხვა ჭურჭლის ფრაგმენტები (№239), თიხის, მოყავისფროდ და მოშავოდ გამომწვარი, ობსიდიანის ჩანართებით კეცში. ნაკვეთი XVII. კვ. 8-ის ცენტრალურ ნაწილში. 50 ფრაგმენტი.

სამარხი №10



მდებარეობს XVII ნაკვეთის №№ 5-8 კვადრატების საზღვარზე, ძირითადად (კამერის უმეტესი ნაწილით) მე-8-ე კვადრატში.

სამარხი შემოსაზღვრულია არასწორი მოყვანილობის წრიული ქვაყრილით, რომლის მაქსიმალური დიამეტრი NO-SW ხაზზე 3,2 მ-ია. ქვაყრილს გარეპირზე დიდი ზომის (0,3 X 0,6 მ) ქვები შემოუყვება, (ტაბ. XII).

ქვაყრილის ცენტრში გამართულია ქვაყუთი (?), რომელიც NW-SO ღერძზეა ორიენტირებული. შუა ნაწილში გადახურვის ფილა აკლია. ერთი დიდი ფილა (1,2 X 0,6 მ) დევს სამარხი კამერის NW ნაწილში. ამ ორ ფილას შორის მოქცეული ქვებით. ამ ადგილზე ჩაგარდნა შეინიშნება, (ტაბ. XIII).

არე ამოვსებულია საშუალო და წვრილი ქვებით. ამ ადგილზე ჩაგარდნა შეინიშნება, (ტაბ. XIII).

ფოტო და გრაფიკული ფიქსაციის შემდეგ დიდი ფილები ადებულ იქნა. გაირკვა, რომ SO ნაწილში მდებარე ფილა ძველადვე მოხსნილი იყო კამერის თავიდან და გვერდზე გადადებული.

სამარხი კამერის NO და SW კიდეებზე თითო, ცერზე დაყენებული დიდი ზომის (1,2X0,9 მ) ბაზალტის ფილებია მიყუდებული. სამარხის სიგრძე NW-SO ღერძზე 1,5 მ-ს, სიგანე 0,6 მ-ს უდრის. SO მხარეს სამარხს აქვს ჩამკეტი ფილა. NW მხარეს კი მიწის კედელია.

კამერის შემავსებელ მიწაში აღმოჩნდა ქვის თხელი ფილის ნამტვრევები და კერამიკის უსახო ფრაგმენტები. სამარხის იატაკი ქვის ფილების კიდიდან 0,7 მ

სიღრმეზე მდებარეობს. იატაკზე უწესრიგოდ ეყარა კერამიკის უსახო ფრაგმენტები. აქვე დაფიქსირდა „კოხის ქვების“ სამი რიგი. ასეთივე ქვები კამერის შემავსებელ მიწაშიც აღმოჩნდა. 2 X 3 X 3 სმ ზომის „კოხები“ საკმაოდ რბილი ჯიშის ქვისაგანაა (ქვიშაქვა?) დამზადებული, ამდენად მათი პრაქტიკული გამოყენება შეუძლებელია. შეიძლება ისინი მხოლოდ იმიტაციას წარმოადგენენ.

თიხატკეპნილი იატაკის პრეპარაციისას გაირკვა, რომ ცერად დაყენებული გვერდითი ფილები ქვის თხელ ბალიშებზეა შეყენებული.

სამარხი გაძარცვულია.

სამარხში აღმოჩნდა:

64. ჭურჭლის გვერდის ფრაგმენტები (№242), თიხის, მონაცრისფროდ გამომწვარი, კეცში წვრილმინარევებით. დასაკრძალავი ორმოს პირთან. 15 ფრაგმენტი.

65. სხვადასხვა ჭურჭლის ფრაგმენტები (№243), თიხის, მოყავისფროდ გამომწვარი, ზოგიერთ ფრაგმენტს, შავ ნაპრიალებ ზედაპირზე, აქვს რელიეფური ხაზები. აღმოჩნდა დასაკრძალავი ორმოს პირთან. 35 ფრაგმენტი.

66. კოხის ქვები (№245), 95 ცალი.

სამარხთან დაკავშირებულია:

67. სხვადასხვა ჭურჭლის ფრაგმენტები (№244), თიხის, მოყავისფროდ გამომწვარი, ჩრდილოეთით მდებარე ქვაყუთთან. ნაკვეთი XVII. კვ. 4-ის აღმოსავლეთ ნაწილში. 30 ფრაგმენტი.

სამარხი №11

მდებარეობს XVII ნაკვეთის მე-9 კვადრატის NW კუთხეში, ქვაყრილის დასავლეთი კიდე გადადის მე-8 კვადრატში. NW მხრიდან ესაზღვრება №3 სამარხს.

გარშემორტყმულია წრიული ქვაყრილით, რომლის დასავლეთი კიდე გადადის მეზობელ მე-8 კვადრატში. ქვაყრილის დიამეტრი 2,5 მ-ია. ქვაყრილის ცენტრში მიწაში დამრეცადაა ჩარჭობილი ბაზალტის დიდი ფილა, (ტაბ. XII).

სამარხი კამერის თავზე მოიხსნა 0,1-0,15 მ სისქის ფენა, სადაც სხვადასხვა ზომის უწესრიგოდ ჩაყრილი ქვები გამოვლინდა. ცალკეული კერამიკული ფრაგმენტები სამარხის წრიული ქვაყრილის პრეპარაციის დროსაც დაფიქსირდა. სამარხი გაძარცვულია, (ტაბ. XIV).

სამარხი ორმო, როგორც დანარჩენი ორმოსამარხების შემთხვევაში, არ ფიქსირდება. ამიტომ ჩაითხარა წრიული ქვაყრილის შიდა ნაწილი, რომლის დიამეტრი 1,6 მ-ია. ქვაყრილის დონიდან 0,35 მ სიღრმეზე, სამარხის W ნაწილში

დაფიქსირდა ცალკეული კერამიკული ფრაგმენტები, ხოლო NW კიდესთან ლანგრის ფრაგმენტები (შემორჩენილია დაახლ. ნახევარი).

სამარხში აღმოჩნდა:

68. სხვადასხვა ჭურჭლის გვერდის ფრაგმენტები (№246), თიხის, მოყავისფროდ და მოშავოდ გამომწვარი, მსხვილმარცვლოვანი მინარევებით კეცში. ჩნდებოდა ორმოში, სხვადასხვა დონეზე. 50 ფრაგმენტი.

69. ლანგრი (№248), თიხის, მოყავისფროდ გამომწვარი, კეცის გარე და შიდა პირი ლეგა-მოშავოა, პირი ვერტიკალურია და შემკულია ამოღარული კონცენტრული ღარებით. აღმოჩნდა იატაკის დონეზე (ტაბ. XXIX, 5).

ქვაყრილში აღმოჩნდა:

70. ჭურჭლის ძირის ფრაგმენტები (№247), თიხის, მოყავისფროდ გამომწვარი, წვრილმარცვლოვანი მინარევებით კეცში. კვადრატი 9. 3 ფრაგმენტი.

71. ღერგის პირ-ყელის ფრაგმენტი (№248a), თიხის, მონაცრისფროდ გამომწვარი, პირგადაშლილი. კვადრატი 5, (ტაბ. LII, 1).

72. ჭურჭლის პირისა და გვერდის ფრაგმენტები (№249), თიხის, მოყავისფროდ გამომწვარი, წვრილმარცვლოვანი მინარევებით კეცში. ნაკვეთი XVII. კვადრატ 6-ის სამხრეთ-დასავლეთ კუთხეში. 15 ფრაგმენტი.

სამარხი № 12

მდებარეობს XVII ნაკვეთის მე-5 კვადრატში და SW მხრიდან (თითქმის ნახევარწრიულად) ებჯინება № 13 სამარხს.

წრიული ქვაყრილი არასწორი ოვალის ფორმისაა (1,0 X 1,2მ). მის NO ნაწილში დევს მოზრდილი (0,6 X 0,8 მ) ფილა, (ტაბ. XII, XIV).

სამარხი მომზადებულია გასახნელად.

სამარხი № 13

მდებარეობს XVII ნაკვეთის მე-5 კვადრატში. ქვაყრილიანი სამარხია. წრიული ქვაყრილი ფრაგმენტულადაა შემორჩენილი (დაზიანებულია სხვა სამარხების გამართვისას). მას ოდნავი ოვალის ფორმა აქვს. მისი გარე დიამეტრი O-W ღერძზე 3,6 მ-ია. N-S ხაზზე მისი დიამეტრი გაურკვეველია, ვინაიდან სამხრეთიდან იგი დაზიანებული ჩანს №12 სამარხის გამართვისას, (ტაბ. XV).

ქვაყრილის შიგნით, მის დასავლეთ ნაწილში, ჰორიზონტალურ მდგომარეობაში in situ იდო დიდი ზომის (1,4 X 0,8 მ) გადასახურავი ფილა, რომელიც N-S ხაზზე იყო ორიენტირებული, (ტაბ. XVI).

სახურავის მოხსნის შემდეგ გამოიკვეთა სამარხი კამერა. იგი წარმოადგენს ვიწრო და გრძელ ქვაყრუს, რომელიც ორიენტირებულია NW-SO ღერძზე.

სამარხის ზომებია: 1,7 X 0,9 მ. SW კედელი შედგენილია ორი, ხოლო NO კედელი სამი, ცერად დაყენებული ფილით. თითქოს ერთი ასეთივე ფილა კეტავს სამარხს SO მხრიდან.

სამარხის ფსკერი მდებარეობს SO მხარეს მდებარე გადახურვის ფილის ზედაპირიდან 0,8 მ სიღრმეზე. იატაკი თიხატკეპნილია, რომელშიც ბაზალტის ქვის ნამტვრევები ურევია.

სამარხი გაძარცვული ჩანს. კერამიკის ფრაგმენტები ვლინდებოდა სხვადასხვა სიღრმეზე. ასევე სხვადასხვა სიმაღლეზე აღმოჩნდა ორი „დომინოსებური“ და ერთი სარდიონის მძივი. გადახურვის ფილის ქვეშ, კამერის NW ნაწილში, in situ აღმოჩნდა ჩამსხვრეული დიდი ზომის თიხის ჭურჭელი.

სამარხში აღმოჩნდა:

73. დოქი (№250), ფრაგმენტული, თიხის, მონაცრისფროდ გამომწვარი, ზედაპირი შემკულია რელიეფური საზებით. ძირი ბრტყელი და გამოკვეთილია. წვრილმარცვლოვანი მინარევებით კეცში. იატაკის დონეზე ოდნავ მაღლა, სამარხის სამხრეთ-დასავლეთ კუთხეში. 70 ფრაგმენტი, (ტაბ. XXIX, 1).

74. მძივები (№251), სარდიონის 1 ც. – მრგვალი; ძვლის 1 ც., გვერდებდა-ღარული. დაფიქსირდა იატაკის დონეზე მაღლა (ტაბ. XXIX, 2).

75. მძივები (№252), სარდიონის 1 ც. - სფეროსებური, ძვლის 1 ც. - დომინოსებური. აღმოჩნდა ორმოს დასავლეთ ნაწილში, იატაკის დონეზე ოდნავ მაღლა (ტაბ. XXIX, 3).

76. მძივები (№253), სარდიონის 1 ც. - მრგვალი, ძვლის 4 ც. – 2 ც დომინოსებური, 2 ც ფიგურული. დაფიქსირდა ორმოს სამხრეთ კედელთან, იატაკის დონეზე ოდნავ მაღლა (ტაბ. XXIX, 4).

77. ანატკეცები (№254), დაუმუშავებელი, ობსიდიანის 2 ც. აღმოჩნდა იატაკის დონეზე.

78. კოხის ქვები (№255). აღმოჩნდა იატაკის დონეზე ოდნავ მაღლა. 20 ცალი.

სამარხი № 14

მდებარეობს XVII ნაკვეთის 5-6 კვადრატების საზღვარზე, №13 სამარხის ჩრდილო-აღმოსავლეთით, (ტაბ. XVII).

სამარხი არ გათხრილა.

სამარხი № 15

მდებარეობს № 14 სამარხის ჩრდილოეთით. სამარხის ქვაყრილი ნაწილობრივაა პრეპარირებული. მისი დიამეტრი დაახლ. 3,5 მ-ია. შუა ნაწილში იკვეთება ქვაყუთის ცერად ჩაწყობილი ფილები. გადახურვის ფილები აყირავებული და გადადგილებული ჩანს. ცენტრალურ ნაწილში საშუალო ზომის ბაზალტის ქვები ყრია.

სამარხი არ გათხრილა.

სამარხი № 16

მდებარეობს XVII ნაკვეთის მე-5 კვადრატის NW ნაწილში. წრიული ქვაყრილის დიამეტრი შეადგენს 2,4 X 2,6 მ-ს. ცენტრალურ ნაწილში დიდი ზომის (1,0 X 0,6 მ) ბაზალტის ფილა გდია (ტაბ. XV).

სამარხი გაუთხრელია.

ქვაყრილში აღმოჩნდა:

79. ჭურჭლის გვერდის ფრაგმენტები (№256), თიხის, მოყავისფროდ გამომწვარი, ზედაპირი ლეგა-მოშავოა ობსიდიანის წვრილი ჩანართებით კეცში. ნაკვეთი XVII. კვადრატ 6-ის სამხრეთ-დასავლეთ კუთხეში. 23 ფრაგმენტი.

სამარხი № 17

მდებარეობს XVII ნაკვეთის მე-5 კვადრატში, მცირე ნაწილი გადადის მე-2 და მე-4 კვადრატებში. აქვს დიდი ზომის წრიული ქვაყრილი, რომლის დიამეტრი 4,5 მ-ს უდრის. გარშემო შემოუყვება მოზრდილი ქვებისაგან შეკრული 1,0 მ სიგანის რკალი.

ქვაყრილის ცენტრალური ნაწილი ჩავარდნილია და ცენტრისაკენ დაქანებულად დევს სამარხი კამერის გადამხურავი ბაზალტის უზარმაზარი (2,2 X 1,5 X 0,6 მ) ფილა, რომელიც NW-SO დერძება ორიენტირებული, (ტაბ. XVII).

ქვაყრილში დიდი რაოდენობით აღმოჩნდა კერამიკის ფრაგმენტები.

სამარხი გაუხსნელია.

ქვაყრილში აღმოჩნდა:

80. ჭურჭლის გვერდის ფრაგმენტები (№257), თიხის, მოყავისფროდ გამომწვარი. ნაკვეთი XVII. კვ. 5-ისა და 2-ის საზღვარზე. 4 ფრაგმენტი.

81. სხვადასხვა ჭურჭლის ფრაგმენტები (№258), თიხის, მოშავოდ და მოყავისფროდ გამომწვარი, ერთი ფრაგმენტი ოვალურგანივკვეთიანი ყურისაა. ნაკვეთი XVII. კვ. 5-ის ჩრდილოეთ ნაწილისა და კვ. 2-ის სამხრეთ ნაწილში, გადასახური ფილის ირგვლივ. 17 ფრაგმენტი.

82. ჭურჭლის გვერდის ფრაგმენტები (№259), თიხის, მოყავისფროდ გამომწვარი, ზედაპირი მოშავოა და შემკულია რელიეფური ჰორიზონტალური ხაზებით. ნაკვეთი XVII. კვ. 5-ის სამხრეთ-დასავლეთ ნაწილში. 14 ფრაგმენტი.

სამარხთან დაკავშირებულია „აღაპის“ ნაშთი (№32):

83. ჭურჭლის ყურ-გვერდის ფრაგმენტი (№279), თიხის, მონაცრისფროდ გამომწვარი, ოვალურგანივკვეთიანი ყური დაძერწილია მუცელზე, (ტაბ. XL, 2).

84. სხვადასხვა ჭურჭლის ფრაგმენტები (№280), თიხის, მოყავისფროდ გამომწვარი, მსხვილმარცვლოვანი მინარევებით კეცში, ზოგიერთ ფრაგმენტს ამკობს ამოღარული სარტყლები. 150 ფრაგმენტი.

85. ჭურჭლის მხარის ფრაგმენტი (№281), თიხის, მოყავისფროდ გამომწვარი, ზედაპირი ლეგა-მოშავო, შემკულია ამოღარული სარტყლებით, (ტაბ. LI, 4).

86. სხვადასხვა ჭურჭლის ფრაგმენტები (№282), თიხის, მოყავისფროდ გამომწვარი, ერთი – დიდი ჭურჭლისაა, მეორე – მცირე ზომისა. ორივე პირგადაშლილია. 2 ცალი.

სამარხი № 18



მდებარეობს XVII ნაკვეთის მე-5 კვადრატში, (ტაბ. XV). აქვს წრიული ქვაყრილი, რომლის დიამეტრი 3,2 მ-ია. გარშემო შემოუყვება შედარებით დიდი ქვების რკალი, რომლის სიფართოე ალაგ-ალაგ 0,8 მ-ს აღწევს. ქვაყრილის ცენტრში სახურავის გადაადგილებული ფილები ეწყო.

სამარხი კამერა შედგენილია ცერად დაყენებული ქვის ფილებით. ორიენტირებულია O-W ღერძზე, NW-სკენ ოდნავი გადახრით. სამარხ კამერას თავსა და ბოლოში ჩამკეტი ფილები არა აქვს. სამარხი კამერის ზუსტი ზომების დადგენა ვერ მოხერხდა, (ტაბ. XVIII)

გვერდითი ფილის ზედა კიდიდან 0,7 მ სიღრმეზე დაფიქსირდა სამარხის თიხატკეპნილი იატაკი, რომელიც კლდოვან დედაქანზეა გამართული.

სამარხის NO კუთხეში აღმოჩნდა მცირე ზომის ქილისებური კოჭობი, სამხრეთი კედლის გასწვრივ დაფიქსირდა სქელკედლიანი დოქის ფრაგმენტები, მათ შორის მრგვალგანივკვეთიანი ყური. სამარხის შემავსებელი მიწაში, იატაკის დონეზე და ოდნავ მაღლა, სამ ათეულამდე მძივი აღმოჩნდა.

სამარხში აღმოჩნდა:

87. დოქი (№260) ფრაგმენტული, თიხის, მოყავისფროდ გამომწვარი, ზედაპირი ლევა-მოშავოა, პირი ძაბრისებური აქვს, მრგვალგანივკვეთიანი ყური დაქერწილია პირსა და მხარზე. მხარი შემკულია ამოღარული სარტყლებით და მათ შორის მოთავსებული ირიბი ნაჭდევებით. კეცში აქვს მსხვილმარცვლოვანი მინარევები. ნაკვეთი XVII. კვ. 5 ორმოს ჩრდილოეთ კედელთან, (ტაბ. XLI, 2).



88. ქილა (№261) თიხის, მოყავისფროდ გამომწვარი, კეცში ობსიდიანის წვრილი ნამტვრევებით. აქვს ცილინდრული ტანი. ხელით ნაქერწი. სიმაღლე 7,5 სმ, პირის დმ 10,5 სმ, ძირი დმ 9,5 სმ, (ტაბ. XLII, 1).

89. ჭურჭლის პირის ფრაგმენტი (№263), მოწითალოდ გამომწვარი პირგადაშლილი, (ტაბ. XLII, 8).

90. ჭურჭლის გვერდის ფრაგმენტები (№264), თიხის, მოყავისფროდ გამომწვარი, ზედაპირი მოშავო, შემკულია რელიეფური ზოლებით. 50 ფრაგმენტი.

91. ჭურჭლის გვერდის ფრაგმენტები (№265), სხვადასხვა, თიხის, მოშავოდ გამომწვარი, კეცში მსხვილ მარცვლოვანი მინარევებით. 8 ფრაგმენტი.

92. მძივები (№268), სარდიონის, მრგვალი ფორმის 6 ცალი. 3 - მცირე, 3 - საშუალო ზომის, (ტაბ. XLII, 5).

93. მძივები (№269) ძვლის, 18 - ცალი, დომინოსებური 2 ცალი, მრგვალბრტყელი 8 ცალი, იოტები 8 ცალი. აღმოჩნდა სამარხის ორმოს სხვადასხვა დონეზე, (ტაბ. XLII, 4).

94. მძივები (№270), პასტის, 3 ცალი, მომწვანო ფერის, კასრისებური. სამარხის ორმოს სხვადასხვა დონეზე, (ტაბ. XLII, 6).

95. ანატკეცები, დაუმუშავებელი (№271), ობსიდიანის, ორმოს სხვადასხვა დონეზე. 2 ცალი.



96. მძივები (№272), სარდიონის, მრგვალი ფორმის, 10 ცალი, 3 საშუალო, 7 მცირე ზომის. ორმოს სხვადასხვა დონეზე, (ტაბ. XLII, 3).

97. საკიდი (№273), ქვის, ორმოს ჩრდილოეთ კედლის ფილასთან, (ტაბ. XLII, 2).

სამარხი № 18-ის ჩრდილოეთით, ქვაყრილში აღმოჩნდა:

98. ჭურჭლის პირის ფრაგმენტი (№266), თიხის, მოყავისფროდ გამომწვარი.

კეცში ობსიდიანის წვრილი მინარეგებით, (ტაბ. XLII, 7).

99. ჭურჭლის გვერდის ფრაგმენტები (№267), თიხის, მოყავისფროდ გამომწვარი, მსხვილმარცვლოვანი მინარეგებით. 30 ფრაგმენტი.

ქვაყრილში აღმოჩნდა:

100. ჭურჭლის ფრაგმენტები (№262), თიხის, მოყავისფროდ გამომწვარი, ზედაპირი მოშავოა და შემკულია რელიეფური ზოლებით. ნაკვეთი XVII, კვადრანტი 5, სამხრეთ კედელთან, ქვაყრილში. 50 ფრაგმენტი.

სამარხი № 19

მდებარეობს XVII ნაკვეთის მე-4 კვადრანტის NO კუთხეში. სამარხს მცირე ზომის (1,5 მ) წრიული ქვაყრილი აქვს. ცენტრალური ნაწილი ჩავარდნილია.

სამარხი არ გათხრილა.

ქვაყრილში აღმოჩნდა:

101. ჭურჭლის გვერდის ფრაგმენტები (№283), თიხის, მოყავისფროდ გამომწვარი, საშუალო სისქის კეცით. ნაკვეთი XVII, კვ.4 ჩრდილო-აღმოსავლეთი ნაწილი. 4 ფრაგმენტი.

102. ჭურჭლის გვერდის ფრაგმენტები (№284), თიხის, მოწითალოდ გამომწვარი, მსხვილმარცვლოვანი მინარეგებით კეცში. ნაკვეთი XVII, კვ.4 ჩრდილო-აღმოსავლეთი ნაწილი. 4 ფრაგმენტი.

103. ჭურჭლის გვერდის ფრაგმენტები (№285), თიხის, მოყავისფროდ გამომწვარი, წვრილმარცვლოვანი მინარეგებით კეცში. ნაკვეთი XVII, კვ.4 ჩრდილო-აღმოსავლეთი ნაწილი. 10 ფრაგმენტი.

სამარხი № 20

მდებარეობს XVII ნაკვეთის მე-4 კვადრატში, № 18 სამარხის დასავლეთით და № 19 სამარხის სამხრეთით. წრიული ქვაყრილი არასრულადაა შემონახული. დაფიქსირებული ოვალის ზომებია 2,0X1,8 მ. ყრილის ქვები ერთმანეთთან მჭიდროდაა მიწყობილი. ცენტრალურ ნაწილში ქვებისაგან თავისუფალი სივრცეა, რომლის სიგრძე O-W ღერძზე 1,2 მ-ია, N-S ღერძზე კი 1,0 მ, (ტაბ. XIX).

ქვებისაგან თავისუფალი სივრცის პრეპარაციისას, მის სამხრეთ ნაწილში, 0,5 მ სიღრმეზე აღმოჩნდა კერამიკის ფრაგმენტები, მათ შორის ჯამის და ქოთნის ნატეხები. უშუალოდ ქვაწრის ღონეზე აღმოჩნდა კიდევ ერთი ქოთნის(?) ფრაგმენტები, (ტაბ. XX).

სამარხი გაძარცვულია.

სამარხში აღმოჩნდა:



104. ჯამი (№274), თიხის, მოშავო-მოყავისფროდ გამომწვარი, კეცში აქვს მსხვილმარცვლოვანი მინარევეები, (ტაბ. XLIII, 3).

105. ქოთანი, ყურიანი (№275), თიხის, მოყავისფროდ გამომწვარი, ზედაპირი ლეგა-მოშავოა, პირგადაშლილი, მხარი შემკულია კონცენტრულ ღარებს შორის მოთავსებული ირიბი ნაჭდევებით, ზოომორფული ოვალურგანივკვეთიანი ყური აქვს მუცელზე, (ტაბ. XLIII, 2).



106. ქოთანის (№276), თიხის, მოყავისფროდ გამომწვარი, პირგადაშლილი, მხარზე შემორჩენილია ოვალურგანივკეთიანი ყურის ფრაგმენტი, (ტაბ. XLIII, 1).

სამარხთან დაკავშირებული „ალაპის“ ნაშთი (№ 33) შეიცავს:

107. ჭურჭლის გვერდის ფრაგმენტები (№277), თიხის, მოყავისფროდ გამომწვარი, ზედაპირი მოშავოა, შემკულია რელიეფური სარტყლებით. 20 ფრაგმენტი.

108. ჭურჭლის გვერდის და ძირის ფრაგმენტები (№278), თიხის მოყავისფროდ გამომწვარი. მხარი და მუცელი შემკულია ამოღარული სარტყლებით. 8 ფრაგმენტი.

სამაროვანზე გამოვლენილი ყველა სამარხის პრეპარაციის დასრულება ვერ მოხერხდა და ამდენად მხოლოდ მათი ნაწილი დაინომრა. ამ უკანასკნელთა ქვაყრილებში აღმოჩნდა თიხის ჭურჭლის ფრაგმენტები.

სამარხი № 23

ქვაყრილში აღმოჩნდა:

109. ჭურჭლის გვერდის ფრაგმენტები (№286), თიხის, მოყავისფროდ გამომწვარი, წვრილ მარცვლოვანი მინარევებით კეცში თხელკეციანი. 13 ფრაგმენტი.

სამარხი № 26, (ტაბ. XIX)

ქვაყრილში აღმოჩნდა:

110. ჭურჭლის გვერდის ფრაგმენტები (№287), თიხის, მოყავისფროდ გამომწვარი, წვრილმარცვლოვანი მინარევებით, თხელკეციანი. 15 ფრაგმენტი.

სამარხი № 27

ქვაყრილში აღმოჩნდა:

111. ჭურჭლის ძირისა და გვერდის ფრაგმენტები (№288), თიხის მოყავისფროდ გამომწვარი, ზედაპირი მოშავო, წვრილმარცვლოვანი მინარევებით კეცში. კეცის სისქე საშუალო. 15 ფრაგმენტი.

სამარხი № 28

ქვაყრილში აღმოჩნდა:

112. ჭურჭლის პირები, სხვადასხვა (№289),თიხის, მოწითალოდ გამომწვარი,ობსიდიანის ჩანართებით კეცში. ორივე პირგადაშლილია და ხელით ნაძერწი. 2 ცალი, (ტაბ. LI, 5).

113. ჭურჭლის ფრაგმენტები,სხვადასხვა (№290), თიხის, მოყავისფროდ გამომწვარი,ზედაპირი ლევა-მოშავო, ზოგი ფრაგმენტი სქელკეციანია, წვრილმარცვლოვანი მინარევებით კეცში.30 ფრაგმენტი.

114. ჭურჭლის პირის ფრაგმენტი (№291),თიხის, მოყავისფროდ გამომწვარი, პირგადაშლილი, მხარზე აქვს ფრჩხილისებური ნაჭდევების 2 რიგი, (ტაბ. LI, 2).

115. ჭურჭლის გვერდის ფრაგმენტები (№292),თიხის, მოყავისფროდ და მონაცრისფროდ გამომწვარი. ზოგი ფრაგმენტი სქელკეციანია. 20 ფრაგმენტი.

116. მძივები (№293), ძვლის, დომინოსებური. 2 ცალი, (ტაბ. L, 2).

სამარხი № 29

ქვაყრილში აღმოჩნდა:

117. ჭურჭლის გვერდის ფრაგმენტები (№294), თიხის, მოყავისფროდ გამომწვარი, ზედაპირი მოშავო,წვრილმარცვლოვანი მინარევებით. 15 ფრაგმენტი.

სამარხონის მთელ ტერიტორიაზე, სადაც სამარხთა ქვაყრილების პრეპარაცია არ დასრულებულა და შესაბამისად სამარხთა ნუმერაცია არ გაგრძელებულა, აღმოჩნდა დიდი რაოდენობის მასალა:

ნაკვეთი IX

118. ნუკლეუსი (№100), ობსიდიანის, მცირე ზომის, ამორფული. კვადრატი 8.

ნაკვეთი X

119. საღესი ქვა (№101), ბაზალტის, ზომა 9,8 X 2,3 X 1 სმ. კვადრატი 1 ჩრდილო-დასავლეთი კუთხე, (ტაბ. XXVII, 6).

120. ნატეხი (№102), აქატის, კვადრატი 4.

121. სხვადასხვა ჭურჭლის ფრაგმენტები (№295), თიხის, მოყავისფრო-მოწითალოდ გამომწვარი, კეცში აქვს წვრილმარცვლოვანი მინარევები. ზედაპირზე ზოგიერთს აქვს წვრილი კონცენტრული ხაზები. კვადრატი 12, ქვაყრილში. 7 ფრაგმენტი.

122. ჭურჭლის გვერდის ფრაგმენტი (№ 296) თიხის, მონაცრისფროდ გამომწვარი, წვრილმარცვლოვანი მინარევებით კეცში. ზედაპირზე მოყვითალოა. კვადრატი 12, ქვაყრილში.

123. სხვადასხვა ჭურჭლის ფრაგმენტები (№ 297) თიხის, მონაცრისფროდ და მოყავისფროდ გამომწვარი. კვადრატი 12, ქვაყრილში. 5 ფრაგმენტი, (ტაბ. XLV, 2).

124. სხვადასხვა ჭურჭლის ფრაგმენტები (№ 298) თიხის, მოყავისფროდ გამომწვარი, მსხვილმარცვლოვანი მინარევებით კეცში. სქელკეციანია. კვადრატი 9, ქვაყრილში. 6 ფრაგმენტი.

125. სხვადასხვა ჭურჭლის ფრაგმენტები (№ 299) თიხის, მოყავისფროდ გამომწვარი, ერთი ფრაგმენტი სქელკეციანია, ხელითაა ნაძერწი. კვადრატი 10, ჩრდილო დასავლეთით, ქვაყრილში. 13 ფრაგმენტი.

126. სხვადასხვა ჭურჭლის ფრაგმენტები (№ 300) თიხის, მოყავისფროდ გამომწვარი, ზედაპირი ლეგა-მოშავოა და შემკულია რელიეფური ჰორიზონტალური ხაზით, რომელსაც უერთდება ვერტიკალური რელიეფური ხაზები. კვადრატი 10, ჩრდილო დასავლეთით, ქვაყრილში. 11 ფრაგმენტი, (ტაბ. XLIV, 3).

127. ლანგარი ფრაგმენტული (№ 301) თიხის, მოყავისფროდ გამომწვარი, წვრილმარცვლოვანი მინარევებით კეცში. ხელით ნაძერწია. ქუსლიანი ძირით. კვადრატი 9 სამხრეთ აღმოსავლეთის კუთხე. სამარხის გადახურვის ფილის სამხრეთ დასავლეთით. 7 ფრაგმენტი, (ტაბ. XLV, 3).

128. ჭურჭლის ძირისა და გვერდის ფრაგმენტები (№ 302) თიხის მონაცრისფრო-მოყვითალოდ გამომწვარი. ძირი ბრტყელი აქვს, ოვალური განივკვეთიანი ყურით. კვადრატი 9, ჩრდილო დასავლეთ ნაწილში, ქვაყრილში. 20 ფრაგმენტი, (ტაბ. XLV, 1).

129. ჭურჭლის პირის ფრაგმენტი (№ 303) თიხის, მონაცრისფროდ გამომწვარი, წვრილმარცვლოვანი მინარევებით კეცში. პირგადაშლილი, ყელზე აქვს ამოღარული სარტყლები. მე-9 კვადრატის ცენტრალური ნაწილი, გადასახური ფილის აღმოსავლეთით ქვაყრილში. ალაპის ნაშთი № 29, (ტაბ. XLIV, 2).

130. ჭურჭლის პირის ფრაგმენტები (№ 304) თიხის, მოყავისფრო-მოყვითალოდ გამომწვარი. ზედაპირი მონაცრისფროა. პირგადაშლილი. კეცში აქვს წვრილმარცვლოვანი მინარევები. მე-9 კვადრატის ცენტრალური ნაწილი, გადასახური ფილის აღმოსავლეთით ქვაყრილში. ალაპის ნაშთი № 29. 2 ფრაგმენტი, (ტაბ. XLIV, 1).

131. ჭურჭლის გვერდის ფრაგმენტები (№ 305) თიხის, მოწითალოდ გამომწვარი. წვრილმარცვლოვანი მინარევებით კეცში. ზედაპირზე ეტყობა ამოღარული სარტყლების კვალი. მე-9 კვადრატის ცენტრალური ნაწილი, გადასახური ფილის აღმოსავლეთით ქვაყრილში. ალაპის ნაშთი № 29. 28 ფრაგმენტი.

132. ყურ-გვერდის ფრაგმენტი (№ 306) თიხის, მოყავისფროდ გამომწვარი. მინარევებით კეცში. ზედაპირი ლეგა-მოშავოა. ყური მრგვალგანივკვეთიანი. მე-9 კვადრატის ცენტრალური ნაწილი, გადასახური ფილის აღმოსავლეთით, ქვაყრილში. ალაპის ნაშთი № 29. 50 ფრაგმენტი, (ტაბ. XLIV, 4).

133. ჭურჭლის გვერდის ფრაგმენტი (№ 307) თიხის, მოწითალოდ გამომწვარი. კარგად განლექილი თიხის. კვადრატი 9 ცენტრალური ნაწილი, გადასახური ფილის აღმოსავლეთით ქვაყრილში. ალაპის ნაშთი № 29.

134. ჭურჭლის გვერდის ფრაგმენტები (№ 308) თიხის, ლეგა-მონაცრისფროდ გამომწვარი. წვრილმარცვლოვანი მინარევებით კეცში. ზედაპირი შემკულია წნევით დატანილი ვერტიკალური ზოლებით. კვადრატი 9-ის სამხრეთ აღმოსავლეთით გადასახური ფილის დასავლეთ ნაწილზე. ალაპის ნაშთი № 29. 2 ფრაგმენტი, (ტაბ. XLIV, 5).

135. ჭურჭლის გვერდის ფრაგმენტები (№ 309) თიხის, მოყავისფროდ გამომწვარი. ზედაპირი მოშავო აქვს. კვადრატი 9-ის სამხრეთ აღმოსავლეთით, გადასახური ფილის დასავლეთ ნაწილზე. ალაპის ნაშთი № 29. 100 ფრაგმენტი.

136. ჭურჭლის გვერდის ფრაგმენტები (№ 473) თიხის, აგურისფერი, დამზადებულია კარგად განლექილი თიხისაგან. თხელკეციანი. კვადრატი 9-ის ჩრდილო დასავლეთი ნაწილი ქვაყრილში. 27 ფრაგმენტი, 1 ფრაგმენტი ანგობირებული.

137. ანატკეცი დაუმუშავებელი (№ 483) ობსიდიანის. მცირე ზომის. ალაპის ნაშთი № 27.

ნაკვეთი XI

138. ანატკეცი (№ 103) ობსიდიანის. საშუალო ზომის, მასიური, დარტყმის ფართო მოედნით და ბურცობით, ბრტყელი ჩამონატეხებით კიდებზე. კვადრატი 7, (ტაბ. XXVII, 3).

139. ანატკეცი დაუმუშავებელი (№ 104) ობსიდიანის, კვადრატი 9-ის ჩრდილო აღმოსავლეთის კუთხე.

140. მიკროლამელა დაუმუშავებელი (№ 105) ობსიდიანის, სიგანე – 1 სმ, სიგრძე – 2,2 სმ. კვადრატი 12, (ტაბ. XXVI, 4).

141. ანატკეცი დაუმუშავებელი (№ 106) ობსიდიანის. მცირე ზომის. კვადრატი 8.

142. ანატკეცი დაუმუშავებელი (№ 107) ობსიდიანის. დიდი ზომის. კვადრატი 9. სამხრეთ აღმოსავლეთის კუთხეში, (ტაბ. XXVIII, 5).

143. ანატკეცი დაუმუშავებელი (№ 108) ობსიდიანის. მცირე ზომის. კვადრატი 1. ჩრდილო დასავლეთ კუთხეში.

144. ანატკეცი რეტუშით (№ 109) ობსიდიანის. მცირე ზომის, წვრილი ურთიერთსაპირისპირო რეტუშით. კვადრატი 1. ჩრდილო დასავლეთ კუთხეში.

145. ანატკეცი დაუმუშავებელი (№ 110) ობსიდიანის. საშუალო ზომის. კვადრატი 5.

146. ჭურჭლის გვერდის ფრაგმენტები (№ 310) თიხის, მოყავისფროდ გამომწვარი, ერთ ფრაგმენტზე აქვს ღარები. ზედაპირი ლეგა-მოშავოა. კვადრატი 12-ის სამხრეთ აღმოსავლეთის კუთხე ქვაყრილში. 5 ფრაგმენტი.

147. ჭურჭლის გვერდის ფრაგმენტები (№ 311) თიხის, მოყავისფროდ გამომწვარი, ერთ ფრაგმენტს აქვს ყურის ძირის გადანატეხი. კვადრატი 12-ის სამხრეთ აღმოსავლეთის კუთხე ქვაყრილში. 10 ფრაგმენტი.

148. ჭურჭლის ფრაგმენტები (№ 312), თიხის, მოყავისფროდ და მოყვითალოდ გამომწვარი. კვადრატ 12-ის სამხრეთ აღმოსავლეთის კუთხე ქვაყრილში. 6 ფრაგმენტი.

150. ჭურჭლის პირისა და გვერდის ფრაგმენტები (№ 313), თიხის, მოყავისფროდ გამომწვარი, წვრილმარცვლოვანი მინარევებით კეცში. კვადრატ 10-

ის ჩრდილო დასავლეთ ნაწილში, გადასახური ფილის გარშემო, შესაძლებელია ეკუთვნის № 28 ალაპას. 4 ფრაგმენტი.

151. ჭურჭლის გვერდის ფრაგმენტები (№ 314), თიხის, ლეგა-მოშავოდ გამომწვარი, წვრილმარცვლოვანი მინარევებით კეცში. კვადრატ 10-ის ჩრდილო დასავლეთ ნაწილში გადასახური ფილის გარშემო, შესაძლებელია ეკუთვნის № 28 ალაპას. 4 ფრაგმენტი.

152. ჭურჭლის პირის ფრაგმენტი (№ 315), თიხის, მოყვითალოდ გამომწვარი, წვრილმინარევებიანი კეცით. გადატეხილი პირით. კვადრატ 10-ის ჩრდილო დასავლეთ ნაწილში გადასახური ფილის გარშემო, შესაძლებელია ეკუთვნის № 28 ალაპას.

153. ჭურჭლის გვერდის ფრაგმენტები (№ 316), თიხის, მოყვითალო-მონაცრისფროდ გამომწვარი, ერთ ფრაგმენტზე არის ყურის გადანატეხი. კვადრატი 10-ის ჩრდილო დასავლეთ ნაწილში გადასახური ფილის გარშემო, შესაძლებელია ეკუთვნის № 28 ალაპას. 6 ფრაგმენტი.

154. ჭურჭლის გვერდის ფრაგმენტები (№ 317), თიხის, მოწითალო-მოყავისფროდ გამომწვარი, ზედაპირი ლეგა-მოშავოა. კვადრატ 10-ის ჩრდილო-დასავლეთ ნაწილში. გადასახური ფილის გარშემო, შესაძლებელია ეკუთვნის № 28 ალაპას. 6 ფრაგმენტი.

155. ჭურჭლის გვერდის და პირის ფრაგმენტები (№ 318), თიხის, მოყვითალოდ და მონაცრისფროდ გამომწვარი. პირი ძაბრისებურია. კვადრატი 10-ის ჩრდილო დასავლეთ ნაწილში გადასახური ფილის გარშემო, შესაძლებელია ეკუთვნის № 28 ალაპას. 5 ფრაგმენტი.

156. ჭურჭლის გვერდის ფრაგმენტები (№ 319), თიხის, მოყავისფროდ გამომწვარი, ლეგა-მოშავო ზედაპირით. კვადრატი 3-ის მთელ ფართობზე კორდოვანი ფენის ქვეშ. 7 ფრაგმენტი.

157. ჭურჭლის ძირისა და გვერდის ფრაგმენტები (№ 320), თიხის, გამომწვარია მოყავისფროდ, ზედა და შიდა პირი მოწითალოა. მსხვილმარცვლოვანი მინარევებით კეცში. კვადრატ 3-ის მთელ ფართობზე კორდოვანი ფენის ქვეშ. 3 ფრაგმენტი.

158. ჭურჭლის ფრაგმენტები (№ 321), თიხის, მოყავისფროდ გამომწვარი, ზედაპირი ლეგა-მოშავოა. კვადრატ 7-ის სამხრეთ-დასავლეთი კუთხე, ქვაყრილში. 15 ფრაგმენტი.

159. ჭურჭლის პირისა და გვერდის ფრაგმენტები (№ 322), თიხის, მოყავისფროდ გამომწვარი, ზედაპირი ლეგა-მოშავოა. პირის ფრაგმენტები ძაბრისებურია. კვადრატ 7-ის სამხრეთ-დასავლეთი კუთხე, ქვაყრილში. 50 ფრაგმენტი.

160. ქოთანის ფრაგმენტული (№ 323), თიხის, ლეგა მოშავოდ გამომწვარი, წვრილმარცვლოვანი კეცით, აქვს ბრტყელი გამოყოფილი ძირი, მკეთრად გამოწეული მუცლით. კვადრატ 7-ის ჩრდილო დასავლეთის კუთხე, დიდი ლოდის ძირში ალაპის ნაშთი № 27. 7 ფრაგმენტი, (ტაბ. XLVIII, 3).



161. სასმისი (№ 324), თიხის, მოყავისფროდ გამომწვარი, წვრილმარცვლოვანი კეციო, ნახევარსფეროსებური ტანიო. კვადრატ 7-ის ჩრდილო-დასავლეთის კუთხე, დიდი ლოდის ძირში. ალაპის ნაშთი № 27. აღდგენილია, (ტაბ. XLVI, 1).

162. ღოქის ფრაგმენტები (№ 325), თიხის, მოყავისფროდ გამომწვარი, ზედა პირი ლეგა-მოშავოა, პირგადაშლილი, მრგვალგანივკვეთიანი ყური, ზედაპირი შემკულია რელიეფური ჰორიზონტალური ხაზებით. კვადრატ 12-ის სამხრეთ დასავლეთ ნაწილში, მცირე ზომის გადასახურავ ფილასთან. 150-მდე მცირე ზომის ფრაგმენტი, (ტაბ. XLVII, 1).

163. ჭურჭლის პირის ფრაგმენტი (№ 326), თიხის, მოყავისფროდ გამომწვარი, პირი გადაკეცილი აქვს, მსხვილმარცვლოვანი მინარევებით კეცში. კვადრატ 9-ის სამხრეთ ნაწილში, ალაპის ნაშთი № 10, (ტაბ. XLVIII, 1).

164. ჭურჭლის გვერდის ფრაგმენტები (№ 327), თიხის, ლეგა-მონაცრისფროდ გამომწვარი, მსხვილმარცვლოვანი მინარევებით კეცში. კვადრატ 9-ის სამხრეთ ნაწილში, ალაპის ნაშთი № 10.

165. ღოქის პირისა და გვერდის ფრაგმენტები (№ 328), თიხის, მოყავისფრო-მონაცრისფროდ გამომწვარი, ზედაპირი მონაცრისფროა. პირი ძაბრისებურია, ყურის ფრაგმენტი ოვალურგანივკვეთიანია. წვრილმარცვლოვანი მინარევებით კეცში. კვადრატ 9-ის სამხრეთი ნაწილი, ალაპის ნაშთი № 10. 7 ფრაგმენტი, (ტაბ. XLVIII, 2).

166. ჭურჭლის პირისა და გვერდის ფრაგმენტები (№ 329), თიხის, მოყავისფროდ გამომწვარი, ზედაპირი ლეგა-მოშავოა. პირი გადაკეცილი აქვს. ყელთან და ტანზე აქვს ამოღარული სარტყლები, ოვალურგანივკვეთიანი ყურით. კვადრატ 12-ის ჩრდილოეთ ნაწილი, კვადრატ 9-თან ახლოს ალაპის ნაშთი № 9. 100-მდე ფრაგმენტი, (ტაბ. XLVI, 3).

167. ჭურჭლის გვერდის ფრაგმენტები (№ 330), თიხის, მოყავისფროდ გამომწვარი, ზედაპირი ლეგა-მოშავოა. ერთ ფრაგმენტზე შემორჩენილია ყურის გადანატეხი. კვადრატ 9-ის სამხრეთი ნაწილი, ალაპის ნაშთი № 10. 28 ფრაგმენტი.

168. სასმისი (?) (№ 331), თიხის, ლეგა-მოშავოდ გამომწვარი, ობსიდიანის ჩანართებით კეცში. ხელითაა ნაძერწი. კვადრატ 8-ის ჩრდილო ნაწილში, ალაპის ნაშთი № 25, (ტაბ. XLVI, 2).

169. ჭურჭლის გვერდის ფრაგმენტები (№ 332), თიხის, მოყავისფროდ გამომწვარი, ზედა და შიდა პირი მოშავოა. წვრილმარცვლოვანი მინარევებით კეცში. კვადრატ 8-ის სამხრეთ-დასავლეთი ნაწილი. ალაპის ნაშთი № 26.

170. ჭურჭლის გვერდის ფრაგმენტები (№ 333), თიხის, მოყავისფრო-მონაცრიფროდ გამომწვარი, ერთ ფრაგმენტს აქვს კონცენტრული ღარები მხარზე. კვადრატ 8-ის ჩრდილოეთის კუთხე, ქვაყრილში.

171. ჭურჭლის გვერდისა და პირის ფრაგმენტები (№ 334), თიხის, მოყავისფროდ გამომწვარი, ზედაპირი ლეგა-მონაცრისფროა. ყელი შემკულია კონცენტრული ღარებით, მხარზე ირიბი ნაჭდევების სარტყლით. კვადრატ 8-ის სამხრეთ დასავლეთი ნაწილი. ალაპის ნაშთი № 26. 30 ფრაგმენტი, (ტაბ. XLVII, 2, 3, 4).

172. ჭურჭლის გვერდის ფრაგმენტები (№ 335), თიხის, მოყავისფროდ გამომწვარი, კეცში წვრილი მინარევებით, მხარი შემკულია ამოღარული სარტყლებით. კვადრატ 10-ის ჩრდილო-დასავლეთი ნაწილი. ალაპის ნაშთი № 30. 5 ფრაგმენტი.

173. ჭურჭლის გვერდის ფრაგმენტები (№ 336), თიხის, მოყავისფრო-მონაცრისფროდ გამომწვარი, წვრილმარცვლოვანი მინარევებით კეცში. კვადრატ 10-ის ჩრდილო დასავლეთი ნაწილში. ალაპის ნაშთი № 30. 10 ფრაგმენტი.

174. ჭურჭლის გვერდის ფრაგმენტები (№ 337), თიხის, მოყავისფროდ გამომწვარი, ზედაპირი მოშავოა, ხელითაა ნაძერწი. კვადრატ 10-ის ჩრდილო დასავლეთი ნაწილი. ალაპის ნაშთი № 30. 5 ფრაგმენტი.

175. ჭურჭლის პირ-გვერდის ფრაგმენტები (№ 338), თიხის, ზედაპირი აგურისფრად, შიდაპირი რუხად გამომწვარი. ხელით ნაძერწი. კეცი ობსიდიან მინარევიანი, ქვაყრილში. კვადრატ 10-ის სამხრეთ-დასავლეთი ნაწილი. გადასახურ ფილასთან. ალაპის ნაშთი № 31. 6 ფრაგმენტი, (ტაბ. X VII, 5).

176. ჭურჭლის პირ-გვერდის ფრაგმენტი (№ 339), თიხის, ნაცრიფრად გამომწვარი. პირი გადაშლილი, ყელის სიმაღლეა ≈ 1 სმ. კეცი წვრილმინარევიანი. დამზადებულია ჩარხზე. კვადრატ 10-ის სამხრეთ-დასავლეთი ნაწილი. გადასახურ ფილასთან. ალაპის ნაშთი № 31, (ტაბ. X VI, 4).

177. ჭურჭლის ფრაგმენტები, სხვადასხვა (№ 340), თიხის, გამომწვარია რუხ-მოყავისფროდ, თეთრი მინარევებიანი კეცით. კვადრატ 10-ის სამხრეთ-დასავლეთი ნაწილი. გადასახურ ფილასთან. ალაპის ნაშთი № 31. 16 ფრაგმენტი.

178. ჭურჭლის ფრაგმენტები (№ 341), თიხის, ზედა და შიდაპირი ყავისფერი. დამზადებულია წვრილმარცვლოვანი მინარევებით კეცში. ერთ-ერთი ფრაგმენტი პირ-გვერდს წარმოადგენს, ერთს კი ღარები ეტყობა. კვადრატ 10-ის სამხრეთ დასავლეთი ნაწილი. გადასახურ ფილასთან. ალაპის ნაშთი № 31. 5 ფრაგმენტი.

179. ჭურჭლის პირ-გვერდის ფრაგმენტები (№ 342), თიხის, დამზადებულია ცუდად გამომწვარი რუხი მოყავისფრო თიხისაგან. კეცი მსხვილ-ობსიდიან მინარევიანი. კვადრატ 10-ის სამხრეთ დასავლეთი ნაწილი. გადასახურ ფილასთან. ალაპის ნაშთი № 31. 2 ფრაგმენტი.

180. ჭურჭლის ფრაგმენტები (№ 343), თიხის, ზედა და შიდაპირი რუხი. კეცი გადანატეხში სამფენიანი, წვრილი თეთრი მინარევებით. კვადრატ 10-ის სამხრეთ დასავლეთი ნაწილი. გადასახურ ფილასთან, ქვაყრილში. ალაპის ნაშთი № 31. 4 ფრაგმენტი.

181. ჭურჭლის მუცლის ფრაგმენტი (№ 347), თიხის, თხელკეციანი, მოწითალო კარვად გამომწვარი, განლექილი თიხით ნაძერწი. კვადრატ 12-ის ცენტრი. კორდოვანი ფენის ქვეშ, მეორე ფენის მოხსნისას.

182. ღორის კბილი (№ 348), კვადრატ 8-ის ჩრდილოეთ ნაწილის შუაგული. კორდოვანი ფენის ქვეშ. მიწის ზედაპირიდან 25 სმ სიღრმეზე.

ნაკვეთი XII

183. ანატკეცი დაუმუშავებელი (№ 111), ობსიდიანის. საშუალო და მცირე ზომის.

184. ანატკეცი დაუმუშავებელი (№ 112), ობსიდიანის. საშუალო და მცირე ზომის.

185. ანატკეცი რეტუშით (№ 113), ობსიდიანის. საშუალო ზომის, მასიური. წვრილი გამაფხიანებელი, ამოღარული რეტუშით მუცლის მხარეზე.

186. ანატკეცი რეტუშით (№ 114), ობსიდიანის. მცირე ზომის, მცხხვილი დამაბლაგვებელი რეტუშით კიდებზე ზურგის მხრიდან.

187. ანატკეცი დაუმუშავებელი (№ 115), ობსიდიანის. საშუალო და მცირე ზომის.

188. ანატკეცები დაუმუშავებელი (№ 116), ობსიდიანის. საშუალო და მცირე ზომის.

189. ანატკეცები დაუმუშავებელი (№ 117), ობსიდიანის. საშუალო და მცირე ზომის.

190. ჭურჭლის ფრაგმენტები (№ 344), თიხის, ზედა და შიდაპირი რუხი-მოყვითალო. დამზადებულია წვრილი თეთრი მინარევებიანი თიხისაგან. კვადრატ 10-ის ჩრდილოეთ-დასავლეთი ნაწილი. სამარხის გადასახური ფილის გარშემო, 18 ფრაგმენტი.

191. ჭურჭლის ფრაგმენტები, სხვადასხვა პირის ფრაგმენტებს წარმოადგენს (№ 345), თიხის, ზედა და შიდაპირი რუხი, კარგად გამომწვარი, წვრილი თეთრი მინარევებით. (1 უსახო ფრაგმენტი ყვითელი ფერისაა). კვადრატი 10-ის ჩრდილოეთ-დასავლეთი ნაწილი. სამარხის გადასახური ფილის გარშემო, 22 ფრაგმენტი.

192. ჭურჭლის ძირ-გვერდის ფრაგმენტები (№ 346), თიხის, დამზადებულია წვრილი მინარევებიანი თიხისაგან. ზედა და შიდა პირი რუხი, კეცი გადანატეხში აგურისფერი. ძირი ოდნავ გამოკვეთილი ქუსლითაა. (1 უსახო ფრაგმენტი ყვითელი ფერისაა). კვადრატ 10-ის ჩრდილოეთ-დასავლეთი ნაწილი. სამარხის გადასახური ფილის გარშემო, 35 ფრაგმენტი.

193. ჭურჭლის გვერდის ფრაგმენტები (№ 382), თიხის, უხეშად ნაძერწი; დამზადებულია ცუდად განლექილი თიხისაგან, მსხვილმინარევებიანი. ზედა და შიდა პირი აგურისფერი. კვადრატ 3-ის სამხრეთ-დასავლეთი ნაწილი. ქვაყრილში, 2 ფრაგმენტი.

ნაკვეთი XV

194. ჭურჭლის გვერდის ფრაგმენტები (№ 349), თიხის, დამზადებულია კარგად განლექილი, წვრილი, თეთრი მინარევებიანი თიხისაგან. ზედაპირი რუხი, შიდაპირი აგურისფერი. კეცი გადანატეხში სამფენიანი. ერთ-ერთ ფრაგმენტს ღარები ეტყობა. კვადრატ 3-ის ჩრდილო-აღმოსავლეთი კუთხე.

ნაკვეთი XVI. კვადრატ 1-ის ჩრდილო-დასავლეთი კუთხე. ქვაყრილი, 7 ფრაგმენტი.

195. ჭურჭლის გვერდის ფრაგმენტები (№ 350), თიხის, კარგად განლექილი, წვრილი მინარევებიანი თიხისაგან. ზედა და შიდა პირი აგურისფერი. ერთ-ერთ ფრაგმენტს ეტყობა ჰორიზონტალური და ტალღოვანი ამოდარული ზოლები. კვადრატ 3-ის ჩრდილო-აღმოსავლეთი კუთხე. ნაკვეთი XVI. კვადრატ 1-ის ჩრდილო-დასავლეთი კუთხე. ქვაყრილი, 2 ფრაგმენტი.

ნაკვეთი XVI

196. ამოდარული საფხეკი (№ 118), ობსიდიანის. მცირე ზომის, მრგვალ ანატკეცზე. რეტუშირებულია ზურგის მხრიდან მთელ პერიმეტრზე, (ტაბ. XXVII, 7).

197. ანატკეცი დაუმუშავებელი (№ 119), ობსიდიანის. მცირე ზომის. კვადრატ 9-ის ჩრდილო ნაწილი.

198. ანატკეცი დაუმუშავებელი (№ 120), ობსიდიანის. მცირე ზომის. კვადრატ 9-ის ჩრდილო ნაწილი.

199. ანატკეცი დაუმუშავებელი (№ 121), ობსიდიანის. ერთი მცირე, მეორე საშუალო ზომის. კვადრატ 9-ის ჩრდილო ნაწილი, (ტაბ. XXVI, 6).

200. ანატკეცი დაუმუშავებელი (№ 122), ობსიდიანის. ერთი მცირე, მეორე საშუალო ზომის. კვადრატ 9-ის ჩრდილო ნაწილი.

201. ანატკეცი დაუმუშავებელი (№ 123), ობსიდიანის. მცირე ზომის. კვადრატ 9-ის ჩრდილო ნაწილი.

202. ნუკლეუსი (№ 124), ობსიდიანის. ამორფული, კვადრატ 9-ის ჩრდილო ნაწილი.

203. ანატკეცი დაუმუშავებელი (№ 125), ობსიდიანის. მცირე ზომის, მასიური, მკვეთრი ბურცობით. კვადრატ 1-ის ჩრდილო-დასავლეთის კუთხე.

204. ნატეხი (№ 126), ობსიდიანის. კვადრატი 1-ის ჩრდილო დასავლეთის კუთხე.

205. პრიზმული ღამელა დაუმუშავებელი (№ 127), კაჟის, მოყვითალო. კვადრატ 2-ის ქვაყრილში, (ტაბ. XXVIII, 4).

206. რიყის ქვა დაუმუშავებელი (№ 128), კვადრატი 1.

207. ანატკეცი დაუმუშავებელი (№ 129), ობსიდიანის. ერთი მცირე, მეორე საშუალო ზომის. კვადრატი 6.

208. ანატკეცი დაუმუშავებელი (№ 130), ობსიდიანის. ერთი მცირე, მეორე საშუალო ზომის. კვადრატი 6, (ტაბ. XXVIII, 2).

209. ჭურჭლის გვერდის ფრაგმენტები (№ 351), თიხის, ზედა და შიდა პირი ღია ყავისფერი. შიდაპირზე ჩარხის კვალი ეტყობა. ორი ფრაგმენტი ძირისაა. კეცი მსხვილმინარევიანია. მე-3 კვადრატის ჩრდილო-დასავლეთი ნაწილი. სამარხის ქვაყრილში, 13 ფრაგმენტი.

210. ჭურჭლის ფრაგმენტები (№ 352), თიხის, ერთი ფრაგმენტი პირ-გვერდის ნატეხია, დანარჩენი მცირე ზომის უსახო ნატეხებია. ზედაპირი რუხი-მოყვითალო, შიდა პირი ღია ყავისფერი. კეცი წვრილმინარევიანია. მე-3 კვადრატის სამხრეთი ნაწილი. სამარხის ქვაყრილებში, მცირე ზომის მრავალრიცხოვანი ფრაგმენტები.

211. ჭურჭლის ძირ-გვერდის ფრაგმენტები (№ 353), თიხის, ზედა და შიდა პირი ღია ყავისფერი წვრილმინარეგებიანი. 3 ფრაგმენტი აგურისფრადაა გამომწვარი. კეცი თეთრმინარეგებიანი. მე-3 კვადრატის სამხრეთი ნაწილი. 11 ფრაგმენტი.

212. ჭურჭლის პირ-გვერდის ფრაგმენტები (№ 354), თიხის, დამზადებულია კარგად განლექილი, წვრილმინარეგებიანი თიხისაგან. ორი წარმოადგენს მსხვილბაკოიან; დაბალყელიან ფრაგმენტს. ზედა და შიდაპირი ღია ყავისფერი. მე-3 კვადრატის სამხრეთი ნაწილი. 5 ფრაგმენტი.

213. ჭურჭლის გვერდის ფრაგმენტები (№ 355), თიხის, ზედაპირი შავი, შიდა პირი ყავისფერი. დამზადებულია კარგად განლექილი, წვრილმინარეგებიანი თიხისაგან. მე-3 კვადრატის სამხრეთი ნაწილი. 10 ფრაგმენტი.

214. ჭურჭლის გვერდის ფრაგმენტები (№ 356), თიხის, ზედა და შიდა პირი ღია ყავისფერი (1 ფრაგმენტი ჩალისფერია). დამზადებულია წვრილი თეთრი მინარეგებიანი თიხისაგან. შიდაპირზე ეტყობა ჩარხის კვალი. მე-3 კვადრატის სამხრეთი ნაწილი. სამარხის ქვაყრილებში. 5 ფრაგმენტი.

215. ჭურჭლის გვერდის ფრაგმენტი (№ 357), თიხის, უხეშად გამომწვარი მსხვილ ობსიდიან მინარეგებიანი ნატეხი. ზედაპირი შავი, შიდაპირი აგურისფერი, ხელითაა ნაძერწი. მე-3 კვადრატის ცენტრალური ნაწილი. სამარხის ქვაყრილში.

216. ჭურჭლის გვერდის ფრაგმენტები (№ 358), თიხის, ზედაპირი შავი, შიდაპირი აგურისფერი, დამზადებულია თეთრმინარეგებიანი თიხისაგან. სამ ფრაგმენტს ზედაპირზე რელიეფური ზოლი აქვს. ერთს - ამოღარული ხაზები. მე-3 კვადრატის ცენტრალური ნაწილი. სამარხის ქვაყრილში. მცირე ზომის მრავალრიცხოვანი ფრაგმენტები. 54 ცალი. რამდენიმე ცალი (2) პირ-გვერდისაა.

217. ჭურჭლის ყურ-გვერდის ფრაგმენტი (№ 359), თიხის, ოვალურგანიკვეთიანი. დამზადებულია თეთრმინარეგებიანი თიხისაგან. ზედა და შიდაპირი რუხი. მე-3 კვადრატის ჩრდილო-დასავლეთ ნაწილში. სამარხის ქვაყრილში (ტაბ. XLIX, 1).

218. ჭურჭლის ფრაგმენტები (№ 360), თიხის, ერთი ფრაგმენტი წარმოადგენს ოვალურგანიკვეთიან ყურს. მე-3 კვადრატის ჩრდილო-დასავლეთ ნაწილში. სამარხის ქვაყრილში. 24 ფრაგმენტი (ტაბ. XLIX, 2).

219. ჭურჭლის ფრაგმენტი (№ 361), თიხის, გვერდის ფრაგმენტი, ზედაპირი შავი, შიდაპირი აგურისფერი. დამზადებულია კარგად განლექილი წვრილი თეთრმინარეგებიანი თიხისაგან. ზედაპირზე რელიეფური ხაზები მიუყვება. მე-5 კვადრატის ცენტრალური ნაწილი. ქვაყრილში.

220. ჭურჭლის პირ-გვერდის ფრაგმენტები (№ 362), თიხის, აგურისფერი ზედა და შიდაპირი სწორი ბაკოს ქვემოთ შვერილი შეიმჩნევა. მე-5 კვადრატის ცენტრალური ნაწილი. ქვაყრილში. 2 ფრაგმენტი.

221. ჭურჭლის ფრაგმენტები (№ 363), თიხის, ერთი ნატეხი პირ-გვერდის ფრაგმენტია. ზედაპირი შავი, შიდაპირი მოყავისფრო. დამზადებულია კარგად განლექილი წვრილმარცვლიანი თიხისაგან. მე-3 კვადრატის ჩრდილო დასავლეთი ნაწილი. სამარხის ქვაყრილში. 3 ფრაგმენტი.

222. ჭურჭლის პირ-გვერდის ფრაგმენტები (№ 364), თიხის, ერთი ფრაგმენტი პირ-ყურის, ერთი კი ყურის ნაწილს წარმოადგენს. დამზადებულია წვრილმინარეგებიანი თიხისაგან, ზედაპირი და შიდაპირი აგურისფერი. ერთი

ფრაგმენტი წარმოადგენს სწორ პირს. მე-6 კვადრატის სამხრეთ-აღმოსავლეთი ნაწილი. სამარხის ქვაყრილში. 10 ფრაგმენტი.

223. ჭურჭლის გვერდის ფრაგმენტები (№ 365), თიხის, დამზადებულია უხეშად გამომწვარი, მინარევებიანი თიხისაგან. ხელითაა ნაძერწი. ზედა და შიდა პირი რუხი. მე-6 კვადრატის სამხრეთ-აღმოსავლეთი ნაწილი. სამარხის ქვაყრილში. 2 ფრაგმენტი.

224. ჭურჭლის პირ-გვერდის ფრაგმენტები (№ 366), თიხის, ზედა და შიდაპირი ყავისფერი. დამზადებულია მინარევებიანი თიხისაგან. ერთი ფრაგმენტი პირ-გვერდისაა. პირი სწორი აქვს. კვადრატ 6-ის სამხრეთ-აღმოსავლეთი ნაწილი. ქვაყრილში. მცირე ზომის მრავალრიცხოვანი ნატეხები (48 ცალი).

225. კოჭობის ფრაგმენტები (№ 367), თიხის, სწორი პირი, დაღარული ყელი, მომრგვალებულ მუცელზე ვერტიკალური ზოლები ეტყობა. ყური ბრტყელგანივკვეთიანი, შეერილით. კვადრატ 5-ის სამხრეთ ნაწილის ცენტრი, სამაროვნის სამხრეთ საზღვართან ქვაყრილში. დიდი და მცირე ზომის მრავალრიცხოვანი ნატეხები (34 ცალი), (ტაბ. XLIX, 3).

226. ჭურჭლის ყურ-გვერდის ფრაგმენტები (№ 368), თიხის, ოთხი ცალი ყურის ფრაგმენტია, ოვალურგანივკვეთიანი. ზედაპირი რუხი, შიდაპირი ყავისფერი. დამზადებულია თეთრმინარევებიანი თიხისაგან. კვადრატ 1-ის ჩრდილო-დასავლეთი ნაწილი. ქვაყრილში. 26 ფრაგმენტი.

227. ჭურჭლის გვერდის ფრაგმენტი (№ 369), თიხის, უხეშად ნაძერწი, ზედაპირი ყავისფერი, შიდაპირი შავი. ზედაპირზე ჭურჭლის დამზადებისას სველ თიხაზე გავლებული ხაზები ეტყობა. ხელითაა ნაძერწი. კვადრატ 1-ის ჩრდილო დასავლეთი ნაწილი. ქვაყრილში.

228. ჭურჭლის გვერდის ფრაგმენტები (№ 370), თიხის, დამზადებულია კარგად განლექილი წვრილმარცვლოვანი თიხისაგან. ზედაპირი შავი, შიდაპირი ყავისფერი. რამდენიმე ფრაგმენტს (2 ც.) ზედაპირზე ღარები ეტყობა. ერთი ფრაგმენტი ჩალისფერია, უხეშად დამზადებულ, მსხვილობსიდიან მინარევიანი. 1 კვადრატის ჩრდილო-დასავლეთი ნაწილი. ქვაყრილში. 25 ფრაგმენტი.

229. ჭურჭლის ფრაგმენტები (№ 371), თიხის, ერთი წარმოადგენს მუცლის ფრაგმენტს, დამზადებულია კარგად განლექილი თიხისაგან. ნაცრისფერი. ორი წვრილმარცვლოვანი მინარევებიანი კეცისგან. რუხი ზედაპირი აქვს. კვადრატ 3-ის ჩრდილო აღმოსავლეთი ნაწილი. ქვაყრილში. 3 ფრაგმენტი.

230. ჭურჭლის გვერდის ფრაგმენტები (№ 372), თიხის, ორი დამზადებულია მინარევებიანი თიხისაგან. ზედა და შიდაპირი აგურისფერი, ერთი კი კარგად განლექილი თიხისაგან, ზედაპირი ნარინჯისფერი, შიდაპირი ჩალისფერი. კვადრატ 3-ის ჩრდილოაღმოსავლეთი ნაწილი. ქვაყრილში. 3 ფრაგმენტი.

231. ჭურჭლის გვერდის ფრაგმენტები (№ 373), თიხის, ერთი პირ-გვერდის ფრაგმენტი შემკულია ფრჩხილისებრი ორნამენტით. ერთი ფრაგმენტი ქუსლიანი ძირისაა დამზადებულია წვრილმინარევებიანი თიხისაგან. ზედა და შიდაპირი მოყავისფრო. კვადრატ 3-ის ჩრდილო-აღმოსავლეთი ნაწილი. ქვაყრილში. 3 ფრაგმენტი.

232. ჭურჭლის ფრაგმენტები (№ 374), თიხის, ერთი ფრაგმენტი პირ-გვერდისაა. დამზადებულია მინარევებიანი თიხისაგან. ზედა და შიდაპირი

ყავისფერი. კვადრატ 3-ის ჩრდილო-აღმოსავლეთი ნაწილი. ქვაყრილში. 17 ფრაგმენტი.

233. ჭურჭლის ფრაგმენტები (№ 375), თიხის, ყურ-გვერდის ფრაგმენტი დამზადებულია თეთრი მინარევებიანი თიხისაგან. ყური დიდი ზომის, ოვალურგანივკვეთიანი. ზედაპირი შავი, შიდაპირი ყავისფერი. კვადრატ 3-ის ჩრდილო-აღმოსავლეთი ნაწილი. ქვაყრილში. 6 ფრაგმენტი.

234. ჭურჭლის პირ-გვერდის ფრაგმენტები (№ 376), თიხის, ზედა და შიდაპირი შავი, კეცი გადანატეხში ყავისფერი. დამზადებულია კარგად განლექილი, წვრილმინარევებიანი თიხისაგან. ერთ ფრაგმენტს ყელ-გვერდის გამყოფ ხაზზე ღარი მიუყვება. კვადრატ 3-ის ჩრდილო აღმოსავლეთი ნაწილი. ქვაყრილში. 6 ფრაგმენტი.

235. ჭურჭლის გვერდის ფრაგმენტები (№ 377) თიხის, ზედაპირი შავი, შიდაპირი ყავისფერი. უხეშად ნაძერწი, წვრილმინარევებიანი თიხისაგან. ერთი ფრაგმენტი რუხია. კვადრატი 6-ის სამხრეთი ნაწილი. კვადრატ 9-ის ჩრდილოეთ საზღვრის ახლოს. გადასახური ფილის გარშემო, ქვაყრილში. 9 ფრაგმენტი.

236. ჭურჭლის ფრაგმენტები (№ 378), თიხის, ერთი ფრაგმენტი ძირ-გვერდისაა მცირე ქუსლით. ერთი ყურ-გვერდის, ორ ფრაგმენტს ჰორიზონტალური ღარები ეტყობა. დამზადებულია კარგად განლექილი წვრილი მინარევებიანი თიხისაგან. რუხი შიდა და ზედაპირი აქვს. კვადრატ 6-ის სამხრეთ-აღმოსავლეთი ნაწილი. ალაპს ნაშთი № 16. 19 ფრაგმენტი, (ტაბ. XLIX, 4).

237. ჭურჭლის გვერდის ფრაგმენტები (№ 379), თიხის, დამზადებულია თეთრმინარევებიანი თიხისაგან. ზედაპირი შავი, შიდაპირი აგურისფერი. ზოგს რელიეფური ხაზები მიუყვება (6 ც.) 2 ფრაგმენტს დაკეჭნილი ორნამენტი ამკობს. კვადრატი 9 კლდოვან გრუნტზე. ალაპს ნაშთი № 13. მცირე ზომის მრავალრიცხოვანი ფრაგმენტი. თიხის ჭურჭლის ფრაგმენტებთ ნაერთად აღმოჩნდა ობსიდიანის ანამტვრევი. 58 ფრაგმენტი.

238. ჭურჭლის სხვადასხვა ფრაგმენტები (№ 380), თიხის, ზედაპირი შავი, შიდაპირი რუხი ან ყავისფერი. დამზადებულია წვრილმინარევებიანი თიხისაგან. კვადრატ 3-ის სამხრეთ აღმოსავლეთი კუთხე, ქვაყრილში. 7 ფრაგმენტი რუხი შიდაპირით, 12 ყავისფერით.

239. ჭურჭლის ძირ-გვერდის ფრაგმენტები (№ 381), თიხის, ზედაპირი შავი, შიდაპირი ყავისფერი. დამზადებულია წვრილმინარევებიანი თიხისაგან. 6 ფრაგმენტს რელიეფური ზოლები ეტყობა. ერთი ფრაგმენტი ქუსლიან ძირს წარმოადგენს. სამი ფრაგმენტი ხელით ნაძერწია და ობსიდიანი ურევია. № 3 და № 6 კვადრატების საზღვარზე ქვაყრილში. ალაპის ნაშთი № 21. 62 ფრაგმენტი.

240. ჭურჭლის გვერდის ფრაგმენტები (№ 382), თიხის, უხეშად ნაძერწი დამზადებულია ცუდად განლექილი თიხისაგან, მსხვილმინარევებიანი, ზედა და შიდაპირი აგურისფერი. კვადრატ 3-ის სამხრეთ-დასავლეთი ნაწილი. ქვაყრილში. 2 ფრაგმენტი.

241. ჭურჭლის გვერდის ფრაგმენტები (№ 383), თიხის, ზედაპირი რუხი, შიდაპირი ყავისფერი, სამ ფრაგმენტს ამოღარული ზოლები აქვს. დამზადებულია წვრილმინარევებიანი თიხისაგან. კვადრატ 3-ის სამხრეთ-დასავლეთი ნაწილი. ქვაყრილში. 7 ფრაგმენტი.

242. ჭურჭლის გვერდის ფრაგმენტები (№ 384), თიხის, ზედაპირი შავი, შიდაპირი ყავისფერი, დამზადებულია თეთრმინარევებიანი თიხისაგან. კვადრატ 9-ის ჩრდილო აღმოსავლეთი კუთხე. ქვაყრილში. 72 ფრაგმენტი.

243. ჭურჭლის პირ-გვერდის ფრაგმენტები (№ 385), თიხის, სწორპირიანი, ამოღარულ ჰორიზონტალური ხაზებით. ზედაპირი შავი, შიდაპირი ყავისფერი, დამზადებულია წვრილმინარევებიანი თიხისაგან. კვადრატ 6-ის და კვადრატ 4-ის საზღვარზე. კვადრატების ჩრდილო ნაწილი, გადასახურ ფილასთან, სამარხის ორმოს თავზე. 12 ფრაგმენტი.

244. ჭურჭლის პირ-გვერდის და ყურის ფრაგმენტები (№ 386), თიხის, პირი ოდნავ გადაწეული, ყური ოვალურგანივკვეთიანი. ზედაპირი შავი, შიდაპირი ყავისფერი. დამზადებულია მინარევებიანი თიხისაგან. კვადრატ 3-ის სამხრეთ-დასავლეთი კუთხე. ქვაყრილში სხვადასხვა ზომის მრავალრიცხოვანი ფრაგმენტები (30 ცალი).

245. ჭურჭლის სხვადასხვა პირ-გვერდის ფრაგმენტები (№ 387), თიხის, 6 ფრაგმენტი წარმოადგენს უხეშად ნაძერწ ობსიდიანმინარევიან ჯამის ნატეხს. ზედაპირი ყავისფერი, შიდაპირი აგურისფერი, დანარჩენი წვრილმინარევებიანი თიხისაგან ნაძერწი მცირე ზომის ფრაგმენტია. 4 – რუხი ფერის, 13 – ყავისფერი. კვადრატ 6-ის სამხრეთი და ცენტრალური ნაწილი ქვაყრილისაგან თავისუფალ არეში. 25 ფრაგმენტი.

246. სხვადასხვა ჭურჭლის ფრაგმენტები (№ 388), თიხის, დამზადებულია მინარევებიანი თიხისაგან. ზედაპირი შავი, შიდაპირი ყავისფერი. დაუნომრავი სამარხების ქვაყრილებიდან აკრეფილი მასალა. მცირე ზომის მრავალრიცხოვანი ფრაგმენტები. 38 ცალი.

ნაკვეთი XVII

247. ანატკეცი დაუმუშავებელი (№ 131), ობსიდიანის. მცირე ზომის. კვადრატ 5.

248. ანატკეცი დაუმუშავებელი (№ 132), ობსიდიანის. მცირე ზომის. კვადრატ 5.

249. ანატკეცი დაუმუშავებელი (№ 133), ობსიდიანის. მცირე ზომის. კვადრატ 5.

250. ანატკეცი დაუმუშავებელი (№ 134), ობსიდიანის. მცირე ზომის. კვადრატ 5.

251. ანატკეცი დაუმუშავებელი (№ 135), ობსიდიანის. მცირე ზომის. კვადრატ 5.

252. ანატკეცი დაუმუშავებელი (№ 136), ობსიდიანის. მცირე ზომის. კვადრატ 5.

253. ანატკეცი დაუმუშავებელი (№ 137), ობსიდიანის. მცირე ზომის. კვადრატ 5.

254. ანატკეცი დაუმუშავებელი (№ 138), ობსიდიანის. მცირე ზომის. კვადრატ 5.

255. ანატკეცი დაუმუშავებელი (№ 139), ობსიდიანის. მცირე ზომის. კვადრატ 5.

256. ანატკეცი დაუმუშავებელი (№ 140), ობსიდიანის. მცირე ზომის. კვადრატი 5.
257. ანატკეცი დაუმუშავებელი (№ 141), ობსიდიანის. მცირე ზომის. კვადრატი 5.
258. ანატკეცი რეტუშით (№ 142), ობსიდიანის. წვრილი დამაბლაგვებელი რეტუშით ზედა კიდეზე. კვადრატი 8. ქვაყრილში.
259. ნუკლეუსი (№ 143) ობსიდიანის. მცირე ზომის, ამორფული, კვადრატი 8. ქვაყრილში.
260. ანატკეცი დაუმუშავებელი (№ 144), ობსიდიანის. საშუალო ზომის, ამორფული. კვადრატი 8. ქვაყრილში.
261. სატეხი (ხვეწი) (№ 145), ობსიდიანის. საშუალო ზომის, ორი სამუშაო პირით. კვადრატი 8. ქვაყრილში.
262. სახვრეტი ანატკეცზე, დაუმუშავებელი (№ 146), ობსიდიანის. საშუალო ზომის, წვერი გამოყოფილია მუცლის მხრიდან. კვადრატი 11, (ტაბ. XXVII, 1).
263. ანატკეცი დაუმუშავებელი (№ 147), ობსიდიანის. საშუალო ზომის. კვადრატი 8, № 1 სამარხის ქვაყრილში.
264. სატეხი (№ 148), საშუალო ზომის, ორი სამუშაო პირით. კვადრატი 6. ქვაყრილში, (ტაბ. XXVII, 2).
265. ანატკეცი დაუმუშავებელი (№ 149), ობსიდიანის. მცირე ზომის. კვადრატი 7.
266. ანატკეცი რეტუშით (№ 150), ობსიდიანის. წვრილი და მსხვილი გამაფხიანებელი ურთიერთსაწინააღმდეგო რეტუშით ერთ მხარეზე. კვადრატი 4. ქვაყრილში.
267. ანატკეცი რეტუშით (№ 151), ობსიდიანის. წვრილი დამაბლაგვებელი რეტუშით ზურგის ზედა კიდეზე. კვადრატი 4. ქვაყრილში
268. ანატკეცი დაუმუშავებელი (№ 152), ობსიდიანის. მცირე ზომის. კვადრატი 4.
269. ანატკეცი დაუმუშავებელი (№ 153), ობსიდიანის. მცირე ზომის. კვადრატი 4.
270. ანატკეცი დაუმუშავებელი (№ 154), ობსიდიანის. მცირე ზომის. კვადრატი 4.
271. ნატეხი (№ 155), კვარცის (?) კვადრატი 4.
272. ანატკეცი დაუმუშავებელი (№ 156), ობსიდიანის. მცირე ზომის. კვადრატი 6. ქვაყრილში.
273. სახვრეტ-საფხეკი (№ 157), ობსიდიანის. მსხვილ ანატკეცზე, სამუშაო პირი ჩამოყალიბებულია მუცლის მხრიდან. კვადრატი 3 და 6-ის საზღვარზე ქვაყრილში, (ტაბ. XXVI, 5).
274. პრიზმული ლამელას ფრაგმენტი (№ 158), ობსიდიანის. სიგანე –1,6 სმ. კვადრატი 6.
275. ანატკეცები დაუმუშავებელი (№ 159), ობსიდიანის. მცირე და საშუალო ზომის. კვადრატი 6. ქვაყრილში.

276. ანატკეცები დაუმუშავებელი (№ 160), ობსიდიანის. მცირე და საშუალო ზომის. კვადრატ 6. ქვაყრილში.

277. ნუკლეუსი (№ 161), ობსიდიანის. ამორფული, მცირე ზომის. კვადრატ 8, 9. ქვაყრილში

278. საფხეკი (№ 162), ობსიდიანის. მცირე ზომის, მრგვალი, ურთიერთსაპირისპირო რეტუში მთელ პერიმეტრზე. კვადრატ 8, 6. ქვაყრილში.

279. საფხეკი (№ 163), კაჟის. მოყვითალო, მცირე ზომის, მრგვალი, ერთ მხარეს ამოღარული, ურთიერთსაპირისპირო რეტუში მთელ პერიმეტრზე. კვადრატ 8, 6. ქვაყრილში.

280. ანატკეცი დაუმუშავებელი (№ 164), ობსიდიანის. მცირე ზომის. კვადრატ 8, 6. ქვაყრილში.

281. ანატკეცი დაუმუშავებელი (№ 165), ობსიდიანის. მცირე ზომის. კვადრატ 8. ჩრდილო-აღმოსავლეთის კუთხეში.

282. ანატკეცები დაუმუშავებელი (№ 166), ობსიდიანის. მცირე ზომის. კვადრატ 8. № 9 სამარხის მახლობლად. 2 ცალი

283. სახვრეტი (№ 167), ობსიდიანის. მცირე ზომის, წვეტი არ არის გამოყოფილი. კვადრატ 7-ის ჩრდილოეთ ნაწილში.

284. საფხეკ-სატეხი (№ 168), ობსიდიანის. მსხვილ მასიურ ანატკეცზე. სატეხს აქვს ერთი სამუშაო პირი. კვადრატ 4-ის ჩრდილო-დასავლეთის კუთხე, ქვაყრილში, (ტაბ. XXVIII, 3).

285. ჭურჭლის პირ-გვერდის ფრაგმენტები (№ 389), თიხის, 3 ფრაგმენტს ახასიათებს ოდნავ გადაშლილი პირი, მრგვალი ბაკო, დაბალი ყელი. დამზადებულია კარგად განლექილი, წვრილმინარეგებიანი თიხისაგან. ზედა და შიდაპირი რუხი. ზოგიერთ ფრაგმენტს ამოღარული ჰორიზონტალური და ვერტიკალური ხაზები ეტყობა (5 ცალი). კვადრატ 2-ის დასავლეთი ნაწილი, სამარხის ქვაყრილში. 14 ფრაგმენტი.

286. ჭურჭლის გვერდის ფრაგმენტები, სხვადასხვა (№ 390), თიხის, დამზადებულია თეთრმინარეგებიანი თიხისაგან. ზედაპირი ყავისფერი, შიდაპირი რუხი. კვადრატ 2-ის დასავლეთი ნაწილი, სამარხის ქვაყრილში. 29 ფრაგმენტი.

287. ჭურჭლის გვერდის ფრაგმენტები (№ 391), თიხის, ზედა და შიდაპირი ყავისფერი, ფრაგმენტი პირ-გვერდისაა, ოდნავ გადახნექილი პირით, მომრგვალებული ბაკოთი და დაბალი ყელით. დამზადებულია თეთრი მინარეგებიანი თიხისაგან. კვადრატ 2-ის დასავლეთი ნაწილი, სამარხის ქვაყრილში. 29 ფრაგმენტი.

288. ჭურჭლის ძირ-გვერდის ფრაგმენტი (№ 392) დამზადებულია კარგად განლექილი უმინარეგებო თიხისაგან. აგურისფერი. კვადრატ 2-ის ცენტრი და სამხრეთი ნაწილი, ქვაყრილში. 29 ფრაგმენტი.

289. ჭურჭლის პირ-გვერდის და ძირის ფრაგმენტები (№ 393), თიხის, ზედაპირი ყავისფერი, შიდაპირი აგურისფერი, კეცი გადანატეხში სამფენიანი. პირის ფრაგმენტს ახასიათებს ბრტყელი ბაკო. ხელითაა ნაძერწი. 18 ფრაგმენტი.

290. ჭურჭლის გვერდის ფრაგმენტები (№ 394), თიხის, ზედაპირი შავი, შიდაპირი ყავისფერი, 3 ფრაგმენტს რელიეფური ხაზი ეტყობა. დამზადებულია

თეთრი მინარეგებიანი თიხისაგან. კვადრატ 2-ის ცენტრი და სამხრეთი ნაწილი, სამარხის ქვაყრილი. 18 ფრაგმენტი.

291. ჭურჭლის ყურის და გვერდის ფრაგმენტები (№ 395), თიხის, ყურის ფრაგმენტი ოვალურგანივკვეთიანია. ზედაპირი შავი, შიდაპირი ყავისფერი, დამზადებულია მინარეგებიანი თიხისაგან. გვერდების ფრაგმენტებზე რელიეფური, ჰორიზონტალური და ვერტიკალური ხაზებია. კვადრატ 2-ის ჩრდილო აღმოსავლეთი ნაწილი. 2 ფრაგმენტი ყურისაა, 3 ფრაგმენტი გვერდის.

292. ჭურჭლის გვერდის და ყურის ფრაგმენტები (№ 396), თიხის, ზედა და შიდაპირი რუხი ნარინჯისფერი ლაქებით. კეცი ობსიდიანმინარეგებიანი. ყურის ფრაგმენტი მცირე ზომის, ოვალურგანივკვეთიანი. კვადრატ 2-ის ჩრდილო-აღმოსავლეთი ნაწილი. 4 ფრაგმენტი.

293. ჭურჭლის პირ-გვერდის ფრაგმენტები და სხვადასხვა ძირის ფრაგმენტები (№ 397), თიხის, ორი ფრაგმენტი სხვადასხვა ჭურჭლის პირისაა, ორი ძირის, ერთი პირის ფრაგმენტი წარმოადგენს სწორ, ოდნავ მომრგვალებულ ბაკოიან ნატეხს, მეორე კი დაბალყელიან, ოდნავ გადაწეულ პირის ფრაგმენტს. ძირზე ოდნავ გამოსატული ქუსლი აქვს. ზედაპირი შავი, შიდაპირი მოყავისფრო. ყურის ფრაგმენტი მცირე ზომის, ოვალურგანივკვეთიანი წვრილმინარეგებიანი თიხისაგან დამზადებული. კვადრატ 2-ის ჩრდილო-აღმოსავლეთი ნაწილი. 67 ფრაგმენტი.

294. ჭურჭლის პირ-გვერდის ფრაგმენტები, სხვადასხვა (№ 398), თიხის, შავი ფერის, თხელკეციანი. ერთ ფრაგმენტს ნაჭდევეები აქვს, სამი მრგვალბაკოიანი ფრაგმენტი. კვადრატ 2-ის ჩრდილო-აღმოსავლეთი ნაწილი. 6 ფრაგმენტი.

295. ჭურჭლის ყურის ფრაგმენტი (№ 399), თიხის, ოვალურგანივკვეთიანი, დამზადებულია მსხვილმინარეგებიანი თიხისაგან. აგურისფრად გამომწვარი. კვადრატ 3-ის ცენტრი და სამხრეთი ნაწილი, სამარხის ქვაყრილში, ალაპთან ახლოს. 3 ფრაგმენტი.

296. ჭურჭლის გვერდის ფრაგმენტები (№ 400), თიხის, ზედა და შიდაპირი რუხი-მოყავისფრო, დამზადებულია წვრილმინარეგებიანი თიხისაგან. კვადრატ 3-ის ჩრდილოეთი ნაწილი, სამარხის ქვაყრილში. 3 ფრაგმენტი.

297. ჭურჭლის პირ-გვერდის ფრაგმენტები (№ 401), თიხის, პირ-გვერდის ფრაგმენტი დამზადებულია კარგად განლექილი თიხისაგან, აგურისფრად გამომწვარი. ზედაპირზე ამოკაწრული ხაზები ეტყობა. ორი ფრაგმენტი ყვითელი ფერისაა, დამზადებულია უმინარეგებო თიხისაგან. კვადრატ 3-ის ჩრდილოეთ ნაწილი, სამარხის ქვაყრილში. 3 ფრაგმენტი.

298. ჭურჭლის გვერდის ფრაგმენტი (№ 402), თიხის, სქელკეციანი, ობსიდიანმინარეგებიანი, ზედაპირი ყავისფერი, შიდაპირი შავი. კვადრატ 3-ის ცენტრი და სამხრეთი ნაწილი, სამარხის ქვაყრილში, № 6 ალაპთან ახლოს.

299. ჭურჭლის პირ-გვერდის ფრაგმენტები (№ 403), თიხის, უხეშად ნაძერწი, არათანაბრად გამომწვარი ობსიდიანმინარეგებიანი, ხელით ნაძერწი. რუხი-მოყვითალო ფერის. პირის ფრაგმენტს ახასიათებს მომრგვალებული, ოდნავ გადაწეული ბაკო, ზედა და შიდაპირი წვრილი ობსიდიანითაა მოპირკეთებული. გვერდის ერთი ფრაგმენტი ირიბი ამოღარული ხაზებითაა შემკული. კვადრატ 3-ის ჩრდილოეთ ნაწილი, სამარხის ქვაყრილში. 35 ფრაგმენტი.

300. ჭურჭლის ყურის და გვერდის ფრაგმენტები, სხვადასხვა (№ 404), თიხის, მრგვალგანივკვეთიანი, რუხად გამომწვარი, კეცი ყავისფერი. ერთ

ფრაგმენტს რელიეფური ხაზი ეტყობა. გვერდების ფრაგმენტების დიდი უმრავლესობა რუხი ფერისაა, შიდაპირი ყავისფერი. ზოგიერთის კეცი ობსიდიანმინარევიანია (4 ფრაგმენტი). კვადრატ 3-ის ცენტრში და სამხრეთ ნაწილში, სამარხის ქვაყრილში. № 6 ალაპთან ახლოს. 72 ფრაგმენტი.

301. ჭურჭლის პირ-გვერდის და ყურის ფრაგმენტები (№ 405), თიხის, ზედა და შიდაპირი ყავისფერი, პირი გადაწეული, ყური ოვალურგანიგვეთიანი. კეცი დამზადებულია წვრილმინარევიანი თიხისაგან. კვადრატ 5-ის ჩრდილო აღმოსავლეთის კუთხის ნაწილი, სამარხის ქვაყრილში. 35 ფრაგმენტი.

302. ჭურჭლის ყურ-გვერდის ფრაგმენტები (№ 406), თიხის, ზედა და შიდაპირი რუხი. დამზადებულია მინარევიანი თიხისაგან. ყურები მცირე ზომის, ოვალურგანიგვეთიანი. ოთხი ფრაგმენტი შემკულია ჰორიზონტალური ღარებით. ერთი ფრაგმენტი შემკულია ჭდეული ორნამენტით. კვადრატ 5-ის ჩრდილო აღმოსავლეთის კუთხე, სამარხის ქვაყრილში. 20 ფრაგმენტი, (2 ყური), (ტაბ. I, 6).

303. ჭურჭლის პირ-ყურ გვერდის ფრაგმენტები (№ 407), თიხის, ზედაპირი შავი, შიდაპირი მოყავისფრო, ყურის ფრაგმენტი პირს ებმის. ერთი ფრაგმენტი დამზადებულია მსხვილ ობსიდიანმინარევიანი თიხისაგან. კვადრატ 5-ის ჩრდილო ნაწილი, სამარხის ქვაყრილში. 1 დიდი და 36 მცირე ზომის ფრაგმენტი.

304. ჭურჭლის პირ-გვერდის ფრაგმენტი (№ 408), თიხის, ზედა და შიდაპირი აგურისფერი, კეცი ობსიდიანმინარევიანი. ხელითაა ნაძერწი. კვადრატ 5-ის ცენტრალური ნაწილი, სამარხის ქვაყრილში. 12 ფრაგმენტი.

305. ჭურჭლის გვერდის ფრაგმენტები (№ 409), თიხის, ზედა და შიდაპირი მოყავისფრო. ხელით ნაძერწი, ობსიდიანმინარევიანი კეცი. კვადრატ 5-ის ცენტრალური ნაწილი, სამარხის ქვაყრილში. 5 ფრაგმენტი.

306. ჭურჭლის გვერდის ფრაგმენტები (№ 410), თიხის, ზედა და შიდაპირი ნაცრისფერი, დამზადებულია კარგად განლექილი თიხისაგან. ერთი ფრაგმენტი შემკულია ამოღარული პარალელური ხაზებით. კვადრატ 5-ის ცენტრალური ნაწილი სამარხის ქვაყრილში. 3 ფრაგმენტი.

307. ჭურჭლის ძირ-გვერდის ფრაგმენტები (№ 411), თიხის, ზედაპირი შავი, შიდაპირი მოყავისფრო. 4 ფრაგმენტს რელიეფური ხაზი აქვს. 2 ქუსლიანი ძირის ფრაგმენტი. კვადრატ 5-ის ცენტრალური ნაწილი, სამარხის ქვაყრილში. 48 ფრაგმენტი.

308. ჭურჭლის პირის, ყურის და გვერდის ფრაგმენტები (№ 412), თიხის, ზედა და შიდაპირი შავი, პირის ფრაგმენტს ახასიათებს მრგვალი ბაკო, ყური ბრტყელგანიგვეთიანი. დამზადებულია კარგად განლექილი თიხისაგან. გვერდის ფრაგმენტს შიდა პირზე ჩარხის კვალი ეტყობა. კვადრატ 5-ის ჩრდილო აღმოსავლეთის კუთხე, სამარხის ქვაყრილში. 4 ფრაგმენტი.

309. ჭურჭლის პირ-გვერდის, ძირ-გვერდის და მუცლის ფრაგმენტები, სხვადასხვა (№ 413), თიხის, პირ-გვერდისა და ძირ-გვერდის ფრაგმენტები რუხი ფერისაა, დამზადებულია კარგად განლექილი წვრილმინარევიანი თიხისაგან. კვადრატ 5-ის ცენტრალური ნაწილი, სამარხის ქვაყრილში. 19 ფრაგმენტი.

310. ჭურჭლის პირ-გვერდის ფრაგმენტები (№ 414), თიხის, ზედა და შიდაპირი ღია ყავისფერი, პირის (ფრაგმენტებს) (3 ცალს) ახასიათებს მრგვალი ბაკო, გვერდების ფრაგმენტებს ამოღარული ჰორიზონტალური ხაზები აქვს. კვადრატი 5-ის ცენტრალური ნაწილი, სამარხის ქვაყრილში. 74 ფრაგმენტი.

311. ჭურჭლის პირ-გვერდის ფრაგმენტები და ყურის 2 ფრაგმენტი, სხვადასხვა (№ 415), თიხის, პირის ფრაგმენტს ახასიათებს მრგვალი ბაკო, დაბალი ყელი. ყური – დიდი ზომის, ბრტყელგანიგვეთიანი. ზედა და შიდაპირი რუხი – მოყავისფრო. დამზადებულია კარგად განლექილი თიხისაგან. კვადრატ 5-ის ცენტრალური ნაწილი, სამარხის ქვაყრილში. დიდი და მცირე ზომის მრავალრიცხოვანი ფრაგმენტები. პირის ფრაგმენტს ბაკოს ქვემოთ ამოღარული ხაზი მოყვება. გვერდის სამ ფრაგმენტს რელიეფური ხაზი ახასიათებს. ერთი ფრაგმენტი ამოღარული ხაზებითაა შემკული. 85 ფრაგმენტი.

312. ჭურჭლის გვერდის ფრაგმენტები (№ 416), თიხის, ზედაპირი რუხი, შიდაპირი ყავისფერი, კეცი წვრილმინარევებიანი. ერთ ფრაგმენტს ამოღარული ხაზები ეტყობა. კვადრატ 6-ის ცენტრალური ნაწილი, სამარხის ქვაყრილში. 57 ფრაგმენტი.

313. ჭურჭლის პირ-გვერდის და გვერდების ფრაგმენტები, ძირის ფრაგმენტები (სხვადასხვა) (№ 417), თიხის, პირის ფრაგმენტები (2 ცალი) ძლიერაა დაზიანებული. აგურისფრად გამომწვარი, წვრილი მინარევებიანი თიხისაგან. ძირის ფრაგმენტები (4 ცალი) სხვადასხვა ჭურჭლისაა ზედაპირი შავი, შიდაპირი ყავისფერი. ორ ფრაგმენტს ოდნავ გამოკვეთილად ეტყობა ქუსლი. ოთხ ფრაგმენტს რელიეფური სახეები ეტყობა. კვადრატ 5-ის სამხრეთ-დასავლეთის კუთხე, სამარხის ქვაყრილში. 76 ფრაგმენტი.

314. ჭურჭლის გვერდების ფრაგმენტები, ძირის ფრაგმენტი (2 ცალი), (№ 418), თიხის, ზედაპირი შავი, შიდაპირი ყავისფერი, დამზადებულია წვრილი მინარევებიანი თიხისაგან. ძირი ქუსლიანია, 8 ფრაგმენტს ზედაპირზე ოდნავ ეტყობა ამოღარული პორიზონტალური ხაზები. კვადრატ 6-ის აღმოსავლეთის ნაწილი, სამარხის ქვაყრილში. 14 ფრაგმენტი.

315. ჭურჭლის პირ-გვერდის ფრაგმენტები (№ 419), თიხის, პირის ფრაგმენტები (3 ცალი) ძალზე მცირე ზომისაა, მრგვალბაკოიანი; ჭურჭლის ზედაპირი შავი ფერისაა, შიდაპირი – მოყავისფრო კეცი წვრილი თეთრი მინარევებიანი თიხისაა. ერთი ფრაგმენტი სხვა ჭურჭელს ეკუთვნის, მცირე ზომის, აგურისფრად გამომწვარი. კვადრატ 11-ის ჩრდილო-დასავლეთის კუთხე, ქვაყრილი. 26 ფრაგმენტი.

316. ჭურჭლის პირ-გვერდის ფრაგმენტები, (სხვადასხვა) (№ 420), თიხის, ძალზე უხეშად დამზადებული, ხელით ნაძერწი. ზედა და შიდაპირი ყავისფერი. რამდენიმე (4 ცალი) ფრაგმენტი სხვა ჭურჭელს ეკუთვნის. ზედაპირზე (1 ცალს) ურთიერთგადამკვეთი ამოღარული ზოლები ეტყობა. ერთი ფრაგმენტი აგურისფერია, ძალზე მცირე ზომის. კვადრატ 4-ის სამხრეთი ნაწილი, სამარხის ქვაყრილში. 42 ფრაგმენტი.

317. მძივი (№ 421), პასტის, თეთრი ფერის, სფერული, ბრტყელი, დიამეტრი, $\approx 0,7$ სმ. მე-5 კვადრატის კუთხე № 10, სამარხის ქვაყრილში, (ტაბ. III, 2).

318. ჭურჭლის ძირების და გვერდების ფრაგმენტები (სხვადასხვა) (№ 422), თიხის, 10 ფრაგმენტი შავადაა გამომწვარი. წვრილმინარევებიანი თიხისგანაა ნაძერწი. ორი ძირი სხვადასხვა ჭურჭელს ეკუთვნის. ერთი ძირი ღართაა გამოყოფილი მუცლისგან. 20 ფრაგმენტი დამზადებულია ობსიდიანმინარევიანი თიხისაგან. ხელითაა ნაძერწი. არათანაბრად გამომწვარი. ზედა და შიდაპირი მოყავისფრო-რუხი. კვადრატ 3-ის სამხრეთ-აღმოსავლეთი კუთხე, ქვაყრილში. 30 ფრაგმენტი.

319. ჭურჭლის გვერდის ფრაგმენტები (№ 423), თიხის, შავად გამომწვარი. დამზადებულია წვრილობსიდიანმინარევიანი თიხისაგან. კვადრატ 3-ის უკიდურესი ჩრდილოეთი ნაწილი, ქვაყრილში. 11 ფრაგმენტი.

320. ჭურჭლის ყელ-გვერდის ფრაგმენტები (№ 424), თიხის, ზედა და შიდაპირი ყავისფერი, უხეშადაა ნაძერწი, ხელით. მსხვილი ობსიდიანი ურევია კეცში. კვადრატ 6-ის ჩრდილო-დასავლეთი ნაწილი, ქვაყრილში. დაკავშირებული უნდა იყოს № 4 ან № 5 ალაპთან, კვადრატ 6-ში აღმოჩნდა ქოთნის პირ-ყურისა და მხრის ნატეხი. 16 ფრაგმენტი (3 ფრაგმენტი განსხვავებულია. თეთრმინარეგებიანი თიხისაგანაა დამზადებული).

321. ჭურჭლის გვერდის ფრაგმენტები (№ 425), თიხის, ზედაპირი რუხი, შიდაპირი ყავისფერი, წვრილმინარეგებიანი თიხისაგანაა დამზადებული. კვადრატ 7-ის ცენტრალური ნაწილი, ქვაყრილში. 14 ალაპთან ახლოს. 3 ფრაგმენტი (1 ფრაგმენტი განსხვავებულია).

322. ჭურჭლის პირ-გვერდის ფრაგმენტები (№ 426), თიხის, პირი სწორი, მრგვალბაკოიანი, დაბალი ყელით. მოყვითალო ფერის. დამზადებულია წვრილრმინარეგებიანი თიხისაგან. ხელითაა ნაძერწი. მე-7 კვადრატის ცენტრალური ნაწილი. ქვაყრილში. № 14 ალაპთან ახლოს, 12 ფრაგმენტი.

323. ჭურჭლის ძირ-გვერდის ფრაგმენტები (№ 427), თიხის, არათანაბრადაა გამომწვარი, მოყავისფრო-მოშავოდ. ხელითაა ნაძერწი. კეცში წვრილი თეთრმინარეგები ურევია. მე-7 კვადრატის ცენტრალური ნაწილი. ქვაყრილში. 19 ფრაგმენტი.

324. ჭურჭლის პირ-გვერდის ფრაგმენტები, (სხვადასხვა) (№ 428), თიხის, პირის ფრაგმენტები უხეშად ნაძერწია, კეცი ობსიდიანმინარევიანი. 12 ფრაგმენტის ზედაპირი შავია, კეცი თეთრმინარეგებიანია. მე-6 კვადრატის ცენტრალური ნაწილი სამარხის გადასახური ფილის ძირში ჩრდილოეთით. უკავშირდება № 4 ან № 5 ალაპს. 19 ფრაგმენტი.

325. ჭურჭლის პირ-გვერდის ფრაგმენტი, ძირის ფრაგმენტი, (№ 429), თიხის, პირის ფრაგმენტი მრგვალბაკოიანია, დაბალი ყელით. ამავე ჭურჭლის გვერდების ფრაგმენტები (5 ცალი) ამოღარული ხაზებითაა შემკული. შავი ზედაპირით და ყავისფერი შიდაპირით. კეცი წვრილი, თეთრმინარეგებიანი თიხისაა. ძირი სხვა ჭურჭელს ეკუთვნის. ხელითაა ნაძერწი, ყავისფერი, ობსიდიანმინარევიანი თიხით. მე-6 კვადრატის ცენტრალური ნაწილი. ქვაყრილში. 36 ფრაგმენტი.

326. ჭურჭლის გვერდის ფრაგმენტები (№ 430), თიხის, ზედაპირი ყავისფერი, არათანაბრადაა გამომწვარი. შიდაპირი აგურისფერი. დამზადებულია მინარეგებიანი თიხისაგან. 6 მცირე ზომის ფრაგმენტი სხვა ჭურჭლისაა, ზედაპირი და შიდაპირი ყავისფერი. ერთი ფრაგმენტი ძირისაა. უხეში, ხელით ნაძერწი, ობსიდიანმინარევიანი თიხის. მე-6 კვადრატის ცენტრალური ნაწილი. ქვაყრილში. სამარხის გადასახური ფილის ჩრდილოეთით, № 5 ალაპთან ახლოს. 2 ფრაგმენტი.

327. ჭურჭლის ძირ-გვერდის ფრაგმენტები (№ 431), თიხის, ზედაპირი შავი, შიდაპირი რუხი-მოყავისფრო, კეცი წვრილთეთრმინარეგებიანი. მე-7 კვადრატის სამხრეთ დასავლეთი ნაწილი. ქვაყრილში. 2 ფრაგმენტი.

328. ჭურჭლის გვერდის ფრაგმენტები (№ 432), თიხის, არათანაბრად გამომწვარი, მორუხო-მოყავისფრო. ხელით ნაძერწი. სხვადასხვა მინარეგებიანი

თიხისაგან დამზადებული. მე-7 კვადრატის სამხრეთ დასავლეთი ნაწილი. ქვაყრილი. 30 ფრაგმენტი (1 პირის ფრაგმენტი სხვა ჭურჭლისაა, ყელზე ჰორიზონტალური ღარები ეტყობა. შავად გამომწვარი, თეთრმინარევეებიანი თიხისაგან დამზადებული).

329. ჭურჭლის გვერდის ფრაგმენტები, (სხვადასხვა) (№ 433), თიხის, ზედაპირი შავი, უხეშად გამომწვარი, ხელით ნაძერწი, ერთის შიდაპირი ყავისფერი, მეორის აგურისფერი. ობსიდიანმინარევიანი კეცი. მე-3 კვადრატის სამხრეთ-აღმოსავლეთ ნაწილი. ქვაყრილი. 2 ფრაგმენტი. (ყავისფერი შიდაპირიანი ფრაგმენტი წვრილი ობსიდიანმინარევიანი კეცით ხასიათდება, აგურისფერი შიდაპირით კი – მსხვილობსიდიანმინარევიანი).

330. ჭურჭლის ყელ-გვერდის ფრაგმენტები (№ 434), თიხის, ზედა და შიდაპირი ყავისფერი. ხელით ნაძერწი. წვრილიმინარევეებიანი თიხისაგან ნაძერწი. მე-3 კვადრატის სამხრეთ-აღმოსავლეთ ნაწილი. ქვაყრილში.საშუალო და მცირე ზომის 40-მდე ნატეხი.

331. ჭურჭლის პირ-გვერდის ფრაგმენტები (№ 435), თიხის, ზედა და შიდაპირი აგურისფერი. დამზადებულია კარგად განლექილი თიხისაგან. პირის ფრაგმენტი სწორი, მრგვალბაკოიანი. მე-3 კვადრატის სამხრეთ-აღმოსავლეთი ნაწილი. ქვაყრილში. 9 ფრაგმენტი.

332. ჭურჭლის პირისა და გვერდის ფრაგმენტები, (სხვადასხვა) (№ 436), თიხის, 3 პირის ფრაგმენტი სხვადასხვა ჭურჭელს ეკუთვნის. დამზადებულია ხელით, უხეშად ნაძერწი. ზედა და შიდაპირი ყავისფერი. კეცი ობსიდიანმინარევიანი. გვერდების ფრაგმენტები ყავისფერია, დამზადებულია წვრილი თეთრმინარევეებიანი თიხისაგან. პირის ერთ ფრაგმენტს ბაკოზე ღრმა ღარი ეტყობა, სველ თიხაზე გამოწვამდე გაკეთებული. მე-4 კვადრატის სამხრეთი ნაწილი. ცენტრალური გადახურვის ფილის გარშემო. 5 ფრაგმენტი.

333. ჭურჭლის გვერდის ფრაგმენტი (№ 437), თიხის, ზედა და შიდაპირი რუხი-მოყავისფრო, უხეშად ნაძერწი. მსხვილობსიდიან მინარევიანი. მე-3 კვადრატის დასავლეთი ნაწილი. შუაგულ ქვაყრილში.

334. ჭურჭლის პირ-გვერდის ფრაგმენტები (№ 440), თიხის, პირი მრგვალბაკოიანი, დაბალი ყელით. გვერდზე ამოღარული ჰორიზონტალური ხაზები ეტყობა. ნაცრისფერი, წვრილმარცვლოვანი თიხისაგან გამომწვარი. მე-6 კვადრატის ცენტრი. ალაპის ნაშთი № 5. 21 ფრაგმენტი.

335. ჭურჭლის პირ-გვერდის ფრაგმენტები (№ 441), თიხის, პირი მრგვალბაკოიანი. რუხი ზედაპირით. დამზადებულია წვრილმინარევეებიანი თიხისაგან. კვადრატი 6. ალაპი № 4. 17 ფრაგმენტი (1 ფრაგმენტი სხვა ჭურჭელს ეკუთვნის. ხელითაა ნაძერწი. შავი ფერის ობსიდიანმინარევეებიანი კეცით).

336. ჭურჭლის ძირ-გვერდის ფრაგმენტები, სხვადასხვა (№ 442), თიხის, ოთხი ფრაგმენტი შავადაა გამომწვარი, ხელით ნაძერწი, ობსიდიანმინარევიანი. ცხრა ფრაგმენტი შავზედაპირიანი, ობსიდიანმინარევეებიანი კეცით, შიდაპირი ღია ყავისფერი. ერთი ფრაგმენტი სქელკეციანი, შავი ფერის შიდაპირით, ზედაპირი – აგურისფერი. მე-6 კვადრატი. 43 ფრაგმენტი.

337. მძივი (№ 443), სარდიონის, მცირე ზომის. ალაპის ნაშთი № 10, (ტაბ. L, 3).

338. ჭურჭლის ყურის ფრაგმენტები (№ 444), თიხის, მრგვალგანვიკვეთიანი, ნაცრისფერი, დამზადებულია წვრილმინარეებიანი თიხისაგან. მე-8 კვადრატის ჩრდილო-აღმოსავლეთი ნაწილი. ალაპის ნაშთი № 17. 3 ფრაგმენტი.

339. ჭურჭლის პირ-გვერდის ფრაგმენტები (№ 445), თიხის, აგურისფერი, კეცი ურევია მსხვილი ობსიდიანი. ხელით ნაძერწი. მე-8 კვადრატის ჩრდილო-აღმოსავლეთი ნაწილი. ალაპის ნაშთი № 17. 7 ფრაგმენტი.

340. ჭურჭლის პირ-ყურის ფრაგმენტი (№ 446), თიხის, ყავისფერი, ხელით უხეშად ნაძერწი, პირი მომრგვალებული, ყური ოვალურგანვიკვეთიანი, სწორი ყელი. კეცი ობსიდიანმინარევიანი. მე-8 კვადრატის ჩრდილო-აღმოსავლეთი ნაწილი. ალაპის ნაშთი № 17. 3 ფრაგმენტი.

341. ჭურჭლის გვერდების ფრაგმენტები, სხვადასხვა (№ 447), თიხის, ზედაპირი შავი ან რუხი, შიდაპირი ყავისფერი. თიხა წვრილმინარეებიანი. ერთ ფრაგმენტს ზედაპირზე ამოღარული ხაზები ეტყობა. ერთი ფრაგმენტი მომრგვალებული პირისაა. ერთი ფრაგმენტის კეცი მსხვილ ობსიდიანმინარევიანია. მე-8 კვადრატის ჩრდილო-აღმოსავლეთი ნაწილი. ალაპის ნაშთი № 17. მცირე ზომის მრავალრიცხოვანი ფრაგმენტები. 78 ცალი.

342. ჭურჭლის გვერდის ფრაგმენტები (№ 448), თიხის, ზედაპირი შავი, რელიეფული ზოლებით, შიდაპირი ყავისფერი. კეცი დამზადებულია კარგად განლექილი, წვრილმინარეებიანი თიხისაგან. მე-7 კვადრატის ცენტრი. ქვაყრილის გარეთ, სამხრეთიდან შავ მიწაზე. ალაპის ნაშთი № 14. 2 ფრაგმენტი.

343. ჭურჭლის პირ-გვერდის ფრაგმენტები, სხვადასხვა (№ 449), თიხის, დამზადებულია ხელით, უხეშად ნაძერწი, არათანაბრად გამომწვარი. კეცი მსხვილ ობსიდიანმინარევიანი. პირი სწორი. ორ ფრაგმენტს ირიბი ნაჭდევეები ეტყობა. ორი ფრაგმენტი მრგვალბაკოიანია, დამზადებულია კარგად განლექილი თიხისაგან, შავადაა გამომწვარი. მე-6 კვადრატის ჩრდილო ნაწილის შუაგული, კვადრატ 3-ის სამხრეთი ნაწილი. ქვაყრილში. როგორც ჩანს ალაპის ნაშთია. მცირე და საშუალო ზომის მრავალრიცხოვანი ფრაგმენტები. (150 ცალი).

344. ჭურჭლის გვერდის ფრაგმენტები (№ 450), თიხის, ორი ფრაგმენტი რუხია, რელიეფური ხაზებით. კეცი დამზადებულია კარგად განლექილი თიხისაგან. მე-6 კვადრატის ჩრდილო ნაწილის შუაგული. კვადრატ 3-ის სამხრეთი ნაწილი. ქვაყრილში. 2 ფრაგმენტი.

345. ჭურჭლის პირ-გვერდის ფრაგმენტები (დოქის) (№ 451), თიხის, პირი მრგვალი, გადაშლილი, ყელი მაღალი (≈ 3 სმ). პირზე ამოღარული ხაზები ეტყობა. ზედა და შიდა პირი რუხი. დამზადებულია წვრილმინარეებიანი თიხისაგან. მე-6 კვადრატის ჩრდილო ნაწილის შუაგული. კვადრატ 3-ის სამხრეთი ნაწილი. ქვაყრილში. 5 ფრაგმენტი.

346. ჭურჭლის ძირ-გვერდის ფრაგმენტები (№ 452), თიხის, ზედა და შიდაპირი ყავისფერი. არათანაბრად გამომწვარი. ხელით ნაძერწი. კეცი წვრილმინარეებიანი თიხისაგანაა დამზადებული. კვადრატ 3-ის სამხრეთ დასავლეთი ნაწილი. ალაპის ნაშთი № 18. 22 ფრაგმენტი, (ტაბ. LII, 3).

347. ჭურჭლის გვერდის ფრაგმენტები (№ 453), თიხის, ზედა და შიდაპირი ყავისფერი. არათანაბრად გამომწვარი. ზედაპირზე ირიბი ნაჭდევეები ეტყობა. ხელით ნაძერწი, კეცი ობსიდიანმინარევიანი. კვადრატ 3-ის სამხრეთ-დასავლეთი ნაწილი ალაპის ნაშთი № 18. 9 ფრაგმენტი.

348. ჭურჭლის ყურის ფრაგმენტი (№ 454), თიხის, აგურისფერი, ოვალურგანიკვეთიანი, დიდი ზომის. კეცი დამზადებულია კარგად განლექილი წვრილმინარევებიანი თიხისაგან. კვადრატ 5, 6-ის საზღვარზე. ალაპის ნაშთი № 19, ქვაყრილში.

349. ჭურჭლის გვერდის ფრაგმენტები (№ 455), თიხის, არათანაბრად გამომწვარი, ყავისფერი, ხელით ნაძერწი. კეცი ობსიდიანმინარევიანი. კვადრატ 5-ის ცენტრი. 7 ფრაგმენტი.

350. ჭურჭლის გვერდის ფრაგმენტები, სხვადასხვა (№ 456), თიხის, ზედაპირი ყავისფერი ან რუხი, შიდაპირი ყავისფერი. ორ ფრაგმენტს კეცში მსხვილი ობსიდიანები ურევია. დანარჩენი წვრილმინარევებიანია. ერთ ფრაგმენტს ამოღარული ზოლები ეტყობა. კვადრატ 7-ის სამხრეთ, აღმოსავლეთი ნაწილი. სამარხის გადასახურ ფილასთან, აღმოსავლეთით შავ მიწასთან. 56 ფრაგმენტი. (შესაძლებელია სამარხს ეკუთვნოდეს).

351. ჭურჭლის გვერდის ფრაგმენტები (№ 457), თიხის, რუხი ფერის, დამზადებულია კარგად განლექილი თიხისაგან. კვადრატ 7-ის სამხრეთ აღმოსავლეთი ნაწილი. სამარხის გადასახურ ფილასთან, აღმოსავლეთით, შავ მიწასთან. 6 ფრაგმენტი.

352. ჭურჭლის გვერდის ფრაგმენტები (№ 458), თიხის, აგურისფერი, ძლიერ დაშლილი, დამზადებულია თეთრმინარევებიანი თიხისაგან. კვადრატ 5-ის ჩრდილო-აღმოსავლეთის კუთხე ქვაყრილში. ალაპის ნაშთი № 20. 9 ფრაგმენტი.

353. ჭურჭლის პირ-გვერდის ფრაგმენტი (№ 459), თიხის, რუხი ფერის, პირი მომრგვალებული-სწორი. კეცი წვრილმინარევებიანი. მუცელზე წიბო ეტყობა. კვადრატ 5-ის ჩრდილო-აღმოსავლეთის კუთხე ქვაყრილში. ალაპის ნაშთი № 20. 10 ფრაგმენტი.

354. სხვადასხვა ჭურჭლის გვერდის ფრაგმენტები (№ 460), თიხის, მოყავისფროდ და მოწითალოდ გამომწვარი, ობსიდიანის წვრილმარცვლოვანი მინარევებით. კვადრატ 5, 6-ის საზღვარზე. ალაპის ნაშთი № 20. ქვაყრილში. 30-მდე წვრილი ფრაგმენტი.

355. ჭურჭლის ძირისა და გვერდის ფრაგმენტები (№ 461), თიხის, მოყავისფროდ-მოყვითალოდ გამომწვარი, კეცში მსხვილმარცვლოვანი მინარევებით. ზედაპირზე ამოღარულია ჰორიზონტალური სარტყლები. კვადრატ 5. ალაპის ნაშთი № 22. 12 ფრაგმენტი.

356. ჭურჭლის გვერდის ფრაგმენტები (№ 462), თიხის, მოშავოდ გამომწვარი, წვრილმარცვლოვანი მინარევებით კეცში. კვადრატ 8-ის ჩრდილოეთ ნაწილი. ალაპის ნაშთი № 24. 10 ფრაგმენტი.

357. ჭურჭლის გვერდის ფრაგმენტები (№ 463), თიხის, მოყავისფროდ გამომწვარი, წვრილმარცვლოვანი მინარევებით კეცში. კვადრატ 8-ის ჩრდილოეთ ნაწილი. ალაპის ნაშთი № 24. 15 ფრაგმენტი.

358. ჯამის პირის ფრაგმენტები (№ 464), თიხის, ლეგა-მოშავოდ გამომწვარი, ზედაპირი ოდნავ ნაპრიალები. კვადრატ 5-ის დასაკრძალავი ორმოს თავზე. 2 ფრაგმენტი.

359. ჭურჭლის გვერდის ფრაგმენტები (№ 465), თიხის, მოყავისფროდ გამომწვარი, ობსიდიანის მინარევებით კეცში. კვადრატ 8-ის ჩრდილოეთი კუთხე. ალაპის ნაშთი № 23. 2 ფრაგმენტი.

360. ჭურჭლის გვერდის ფრაგმენტი (№ 466), თიხის, ზედაპირი მოშავოდ, ხოლო შიდაპირი მოწითალოდ. კვადრატ 8-ის ჩრდილოეთი კუთხე. ალაპის ნაშთი № 23.

361. ჭურჭლის გვერდის ფრაგმენტები (№ 467), თიხის, მოყავისფროდ გამომწვარი, თხელკეციანი. კვადრატ 8-ის ჩრდილოეთი კუთხე. ალაპის ნაშთი № 23. 7 ფრაგმენტი.

362. ჭურჭლის პირ-გვერდის ფრაგმენტები (№ 468), თიხის, ღია ყავისფერი, ხელით ნაძერწი. კეციში წვრილი ობსიდიანი ურევია. კვადრატ 4-ის საზღვარზე, ქვაყრილში. 50-მდე მცირე ზომის ფრაგმენტი. ერთი ფრაგმენტი ეკუთვნის სხვა ჭურჭელს. შავადაა გამომწვარი.

363. ჭურჭლის გვერდის ფრაგმენტები (№ 469), თიხის, ზედა და შიდაპირი ღია ყავისფერია, არათანაბრად გამომწვარი. წვრილმინარევებიანი თიხის. კეცი გადანატეხში სამფენიანია, ნაძერწია მსხვილი მინარევებიანი თიხისაგან. კვადრატ 1-ის სამხრეთ-დასავლეთი ნაწილი. ქვაყრილში. 35 ფრაგმენტი.

364. ჭურჭლის გვერდის ფრაგმენტები (№ 470), თიხის, ორი ფრაგმენტი ღია ყავისფერი, ერთს ჰორიზონტალური ღარები ეტყობა ათი ფრაგმენტი შავადაა გამომწვარი. კვადრატ 1-ის სამხრეთ-დასავლეთი კუთხე № 4 პალოსთან ახლოს ქვაყრილში. 13 ფრაგმენტი.

365. ჭურჭლის პირ-გვერდის და ყურის ფრაგმენტები (№ 471), თიხის, ზედაპირი რუხი, შიდაპირი მოყავისფრო. პირი ძლიერ დაზიანებული. ყური ნაკლული, მრგვალგანივკეეთიანი. კეცი წვრილმინარევებიანი. კვადრატ 1-ის სამხრეთ-დასავლეთი კუთხე. № 14 პილოსთან ახლოს ქვაყრილში. 37 ფრაგმენტი.

366. ჭურჭლის ყურ-გვერდის ფრაგმენტები (№ 472), თიხის, ზედაპირი რუხი, შიდაპირი მოყავისფრო, დამზადებულია წვრილი მინარევებიანი თიხისაგან. ყური მრგვალგანივკეეთიანი. ორი ფრაგმენტი სხვა ჭურჭელს ეკუთვნის. ზედა და შიდაპირი ყავისფერია. კეციში წვრილად დანაყილი ობსიდიანი ურევია. კვადრატ 7-ის დასავლეთი ნაწილი XVI ნაკვეთის მე-9 კვადრატის საზღვართან. 34 ფრაგმენტი.

367. ჭურჭლის გვერდის ფრაგმენტები (№ 474), თიხის, ზედა და შიდაპირი ყავისფერი, ერთი ფრაგმენტი სქელკეციანია, ობსიდიანმინარევებიანი. კვადრატ 6-ის აღმოსავლეთ ნაწილის შუაში. კვადრატი 4-ის საზღვართან ახლოს. 2 ფრაგმენტი.

368. ჭურჭლის ყურ-გვერდის ფრაგმენტები (№ 475), თიხის, ყური მრგვალგანივკეეთიანი ნაცრისფერი, მცირე ზომის ორი ფრაგმენტი ობსიდიანისმინარევიანი. კვადრატი 6-ის აღმოსავლეთ ნაწილის შუაში. კვადრატი 4-ის საზღვართან ახლოს. 6 ფრაგმენტი.

369. ქოთანი ყურიანი (№ 479), თიხის, ნაკლულია. პირი მრგვალი, დაბალი ყელი, მუცელი მომრგვალებული. ოვალურგანივკეეთიანი ყურები აბია პირსა და მუცელზე. ზედა და შიდაპირი ყავისფერი. თანაბრად გამომწვარი. კეცი ობსიდიანმინარევიანია. ხელით ნაძერწი. სიმაღლე 10 სმ. ძირის დიამეტრი ≈ 11 სმ. კვადრატი 6. ალაპის ნაშთი № 4, (ტაბ. LIII, 3).

370. ქოთანი უყურო (№ 480), თიხის, ხელით ნაძერწი, შავი ფერის. მრგვალი პირი, სწორი, დაბალი ყელი, მომრგვალებული მუცელი, სწორი ძირი. კეცი

წვრილმინარევებიანი. ობსიდიანიც ურევია კეცში. კვადრატი 6. სამარხის გადასახურ ფილასთან, ჩრდილოეთით. ალაპის ნაშთი № 4. ნაკლული, (ტაბ. LII, 2).

371. ქოთანის უყურო (№ 481), თიხის, ხელით ნაძერწი, არათანაბრად გამომწვარი, ზედა და შიდაპირი ყავისფერი. პირი მრგვალი, ოდნავ გადაწეული, ყელი დაბალი, მხარზე ფრჩხილისებური ნაჭდევები. მუცელი ოდნავ გამობერილი. კვადრატი 6-ის ცენტრალური ნაწილი. ალაპის ნაშთი № 14. ნაკლული, (ტაბ. LIII, 1).

372. დანა (№ 484), რკინის, ოდნავ მოხრილი, ორი სატარე ნახვრეტით, სიგრძე 12 სმ. სიგანე ტართან 3 სმ. კვადრატი 3-ის ჰუმუსურ ფენაში, (ტაბ. L, 1).

373. მძივი (№ 485), სარდიონის, სფერული მოზრდილი. კვადრატი 3-ის უკიდურესი ჩრდილო საზღვარი. ქვაყრილში.

374. ჭურჭლის გვერდის ფრაგმენტი (№ 486), თიხის, მოყავისფროდ გამომწვარი, ზედაპირი ლეგა-მოშავოა და შემკულია რელიეფური ჰორიზონტალური და ვერტიკალური სარტყლებით. კვადრატი 3-ის სამხრეთ აღმოსავლეთი კუთხე. კვადრატი 6-ის ჩრდილო-აღმოსავლეთი კუთხე. ქვაყრილში, (ტაბ. LI, 1).

ნაკვეთი XVIII

375. ანატეკები, დაუმუშავებელი (№ 169), ობსიდიანის. ერთი მცირე, მეორე საშუალო ზომის, მასიური. კვადრატი 1. სამხრეთ დასავლეთის კუთხე.

376. ანატეკები, დაუმუშავებელი (№ 170), ობსიდიანის. ერთი მცირე, მეორე საშუალო ზომის, მასიური. კვადრატი 1. სამხრეთ დასავლეთის კუთხე.

377. მიკროსაფხეკი (№ 171), ობსიდიანის. რეტუში აქვს ზურგის მხრიდან მთელ პერიმეტრზე.

378. ჭურჭლის პირ-გვერდის ფრაგმენტები, სხვადასხვა (№ 476), თიხის, პირი მრგვალბაკოიანი, ჰორიზონტალური ღარით. შავად გამომწვარი. ერთ ფრაგმენტს რელიეფური ხაზი აქვს. 7 ფრაგმენტი სქელკეციანი, უხეშად ნაძერწი, მსხვილმინარევიან ჭურჭელს ეკუთვნის. კვადრატი 1-ის ცენტრი. ქვაყრილი. № 9 ალაპთან ახლოს. 36 ფრაგმენტი.

379. ჭურჭლის ყურის და გვერდის ფრაგმენტები, ძირის ფრაგმენტი (№ 477), თიხის, ოვალურგანივკვეთიანია, ზედაპირი შავი, შიდაპირი ყავისფერი. ძირის ფრაგმენტს ოდნავ გამოყოფილი ქუსლი ეტყობა. რამდენიმე ფრაგმენტი სხვა ჭურჭელს ეკუთვნის. ხელით არის ნაძერწი, ყავისფერი, უხეშად გამომწვარი. კეცში ობსიდიანი ურევია. ერთ ფრაგმენტს ჰორიზონტალური ღარები ეტყობა. კვადრატი 4-ის ჩრდილოეთის საზღვარზე. ალაპის ნაშთი № 1. 40 ფრაგმენტი.

სამაროვნის ტერიტორიაზე, მილსადენის კორიდორის ზონაში, სამაროვნის გავრცელების საზღვრებისა და სხვა კულტურული ნაშთების დაფიქსირების

მიზნით ორი თხრილი იქნა გავლებული. სამაროვნის ჩრდილოეთით და დასავლეთით მოიხსანა ჰუმუსი და შავი მიწის ფენა 0,3-0,7 მ სიღრმეზე.

სამაროვნის ჩრდილოეთით და დასავლეთით გათხრილი ფართობი ქვაყრილებისაგან თავისუფალია. აქ, შავ მიწის ფენაში, რომლის სიმძლავრე 0,5-0,7 მ-ია, ობსიდიანის იარაღები და ანამტგრეგ-ანატკეცები აღმოჩნდა. ეს მასალა ელი-ბაბას II უბნის №4 თხრილში აღმოჩენილი მასალის ანალოგიურია, რაც ელი-ბაბას დასავლეთით მდებარე ფერდობზე უძველესი სადგომის(?) არსებობაზე მიუთითებს.

ამ ფენისათვის თვალის გადავნების მიზნით II-V ნაკვეთებში გავლებულ იქნა 50 მ სიგრძის და 2 მ სიგანის თხრილი. მთელ ფართობზე მოიხსნა 0,2 მ სისქის ჰუმუსი, რომლის შემდეგაც გამოჩნდა შავი ნიადაგის ფენა. თხრილის დასავლეთ ნაწილში ეს ფენა მთლიანად მოიხსნა. 0,5-0,6 მ სიღრმეზე კლდოვანი დედაქანი დადასტურდა. თხრილის შესწავლა დიდთოვლობის გამო შეჩერებულ იქნა.

თხრილში დიდი რაოდენობით აღმოჩნდა ობსიდიანის ანამტგრეგ-ანატკეცები და რამდენიმე იარაღი:

ნაკვეთი II

380. ლამელა, დაუმუშავებელი (№92ა), ობსიდიანის, არაწესიერი ფორმის, მასიური, გამოყენების კვალით ერთ მხარეზე. სიგანე – 3,9 სმ. კვადრატი 8, საკონტროლო თხრილი (ტაბ. XXVI, 1).

ნაკვეთი III

381. ჭურჭლის პირ-გვერდის ფრაგმენტი (№ 478), თიხის, ხელით ნაძერწი, არათანაბრად გამომწვარი. რუხი-ყავისფერი. კეცში მსხვილი ობსიდიანი ურევია. ერთ ფრაგმენტს პირი მკვეთრად, ჰორიზონტალურად აქვს გადაწეული. ერთ ფრაგმენტს ოდნავ ეტყობა ირიბი ნაჭდევები. საკონტროლო თხრილში. კორდოვანი ფენის ქვეშ, II ფენის მოხსნისას. აქედან 5 პირის ფრაგმენტი. სულ 33 ფრაგმენტი.

ნაკვეთი IV

382. ანატკეცი დაუმუშავებელი (№ 92,ბ), ობსიდიანის, ერთი- საშუალო ზომის, მეორე – მცირე ზომის. საძიებო III თხრილი ბორცვზე.

383. ანატკეცი დაუმუშავებელი (№ 93), ობსიდიანის, ერთი- საშუალო ზომის, მეორე – მცირე ზომის. საძიებო III თხრილი ბორცვზე.

384. ანატკეცი ამოღარული რეტუშით (№ 94), ობსიდიანის, საშუალო ზომის, რეტუშირებულია მუცლის მხრიდან. საძიებო III თხრილი ბორცვზე.

385. ნუკლეუსი (№ 95), ობსიდიანის, ამორფული. საკონტროლო თხრილი, (ტაბ. XXVI, 7)

386. ანატკეცი დამუშავების კვალით (№ 96), კაჟის, დამუშავებულია ორი მხრიდან, ფართო დარტყმის მოედნით, ძლიერ ნაგორები. საკონტროლო თხრილი.

387. ნატეხი (№ 97), კაჟის, მცირე ზომის. ნაკვეთი 5-ის ახლოს. საკონტროლო თხრილი.

ნაკვეთი V

388. ნუკლეუსის ნატეხი (№ 98), ობსიდიანის, კვადრატი 10. ჩრდილო-აღმოსავლეთის კუთხე.

389. ანატკეცი რეტუშით (№ 99) ობსიდიანის, საშუალო ზომის, წვრილი გამაფხიანებელი რეტუშით მუცლის მხრიდან. კვადრატი 10. სამხრეთ-დასავლეთის კუთხე.

მეორე თხრილი II, VIII, XIV, XV ნაკვეთებში იქნა გაგლეებული. 0,4-0,6 მ ჰუმუსის და შავი ნიადაგის მოხსნის შემდეგ გამოჩნდა კლდოვანი დედაქანი. თხრილში არქეოლოგიური მასალა არ აღმოჩენილა. ამ მიმართულებით კულტურული ფენები აღარ ვრცელდება.

II. №4 თხრილი



2002 წლის სექტემბერში ელი-ბაბას ტერიტორიაზე კიდევ რამდენიმე თხრილი გაივლო. ყურადღებას იწვევდა №4 თხრილში აღმოჩენილი ობსიდიანის იარაღ-ანამტვრევები (იხ. 2002 წლის სექტემბერში ჩატარებული სამუშაოების ანგარიში), რომელთაც საკმაოდ არქაული იერი აქვთ.

გადაწყდა ამ თხრილის გაფართოვება და მისი გრუნტამდე გათხრა (უბნის უფროსი ნ.მგელაძე). სამუშაოები 2002 წლის ნოემბერში მიმდინარეობდა. რთული ბუნებრივი პირობების გამო თხრილის სრულად შესწავლა ვერ მოხერხდა.

ადგილი, სადაც არქეოლოგიური გათხრები ჩატარდა, მდებარეობს მდ.ბაშკოვ-სუს მარცხენა ნაპირზე მის მე-3-ე ტერასაზე, სოფ.ბაშკოისა და სოფ.ბეშთაშენს შორის აღმართული ქედის ჩრდილოეთით, ჩვენს მიერ გათხრილი სამაროვნიდან სამხრეთ-აღმოსავლეთით 200-ოდე მეტრის დაცილებით.

2002 წლის სექტემბერში გავლებული თხრილის სიგრძე 5 მ. სიგანე 1,5 მ-ს უდრიდა. იგი დამხრობილია აღმოსავლეთ-დასავლეთის ხაზზე. ნოემბერში მას ჩრდილოეთიდან 1,5 მ სიგანის ფართობი მიემატა. ისე, რომ თხრილის ფართობმა 3 X 5 მ შეადგინა. აღნიშნული ფართობი 1,0 X 1,0 მ კვადრატებად დაიყო.

თხრილის სტრატეგრაფია შემდეგია:

1. კორდოვანი ფენა – სიმძლავრე 0,05-0,1 მ. ამ ფენაში არქეოლოგიური მასალა არ დაფიქსირებულა.

2. შავი ყომრალი მიწის ფენა (სიმბლავრე – 0,8-1,0 მ) – შეიცავდა კერამიკის ნატეხებსა და ქვის იარაღ-ანატკეცებს.

3. თიხნარი ფენა – ღია ყავისფერი, წებოვანი (ტბიური ნალექები?). ეს თიხნარი ფენა მე-4,5 და მე-9,10 კვადრატებში ჩაიჭრა 2,0X2,0 მ ფართობზე. ეს ფენა კლდოვან დედაქანამდე არ გათხრილა. აღებული ფენის სისქე მხოლოდ 0,8 მ-ს უდრის.

ამ თიხნარ ფენაში in situ მდგომარეობაში აღმოჩნდა ობსიდიანისა და კაჟის რამდენიმე დამუშავებული ფრაგმენტი.

არქეოლოგიური მასალა ძირითადად ობსიდიანისაა, კაჟი მხოლოდ 3 ცალი იარაღ-ანატკეცითაა წარმოდგენილი. თხრილში აღმოჩნდა კერამიკის რამდენიმე ნატეხი, რომლებიც 0,4 მ ქვემოთ არ დაფიქსირებულა.

ყომრალ მიწაში აღმოჩენილი ქვის მასალა იდენტიურია ელი-ბაბას სამაროვანზე აღმოჩენილი ქვის მასალისა, რაც მათ ერთიან წარმომავლობაზე მიუთითებს.

მეტად საინტერესოა უძრავ თიხნარ ფენაში აღმოჩენილი არქეოლოგიური მასალა. მიუხედავად მისი სიმცირისა (სულ რამდენიმე ეგზემპლიარია ნაპოვნი), ერთი შეხედვით ეს მასალა უფრო არქაული იერის მატარებელია, ვიდრე ზედა ფენაში აღმოჩენილი მასალები.



თხრილში აღმოჩნდა:

390. საფხეკი, ამოღარული, რეტუმირებული (№ 67), ობსიდიანის, საშუალო ზომის, რეტუში მსხვილი დამაბლაგვებელი, ურთიერთსაპირისპირო მთელ პერიმეტრზე. მიწის ზედაპირიდან 1 მ სიღრმეზე.

391. ანატკეცი დაუმუშავებელი (№ 68) ობსიდიანის, მცირე ზომის. მიწის ზედაპირიდან 1 მ სიღრმეზე.

392. ლამელის ფრაგმენტი რეტუში (№ 69), ობსიდიანის, მცირე ზომის, რეტუში წვრილი გამაფხიანებელი ორივე მხრიდან. სიგანე 1 სმ. კვადრატი 4. მიწის ზედაპირიდან 30 სმ სიღრმეზე, (ტაბ. XXV, 12).

393. გვერდულა საჭრისი (№ 70), ობსიდიანის, საშუალო ზომის. კვადრატი 4. მიწის ზედაპირიდან 30 სმ სიღრმეზე, (ტაბ. XXV, 1).

394. ჭურჭლის პირის ფრაგმენტი (№ 71), თიხის, მოწითალოდ გამომწვარი, ზედაპირი შემკულია მწვანე ჭიქურით. კვადრატი 4. მიწის ზედაპირიდან 30 სმ სიღრმეზე.

394a. მიკროსაფხეკ-სახვრეტი (№ 71a), ობსიდიანის, რეტუში – მსხვილდამბლაგველი, ურთიერთსაპირისპირო მთელ პერიმეტრზე. მე-2 კვადრატი, მიწის ზედაპირიდან 30 სმ. სიღრმეზე, (ტაბ. XXV, 8).

395. ანატკეცი ამოღარული რეტუში (№ 72), ობსიდიანის, მცირე ზომის, რეტუში წვრილი ზურგის მხრიდან. კვადრატი 3. მიწის ზედაპირიდან 40 სმ სიღრმეზე, (ტაბ. XXV, 11).

396. ჭურჭლის ფრაგმენტი (№ 73), თიხის, მოყვითალოდ გამომწვარი. სქელკეციანი, მსხვილმარცვლიანი ქვიშის მინარეგებით. კვადრატი 3. მიწის ზედაპირიდან 40 სმ სიღრმეზე.

397. საჭრისი (№ 74), ობსიდიანის, დამზადებულია ანატკეცის კუთხეზე. საშუალო ზომის. კვადრატი 3. მიწის ზედაპირიდან 40 სმ სიღრმეზე, (ტაბ. XXV, 2).

398. პრიზმული ლამელის ფრაგმენტი, დაუმუშავებელი, (№ 75), ობსიდიანის, მცირე ზომის. სიგანე 1,7 სმ. კვადრატი 3. მიწის ზედაპირიდან 40 სმ სიღრმეზე.

399. ფრაგმენტი (№ 76), კაჟის, მოწითალო ფერის. კვადრატი 5. მიწის ზედაპირიდან 40 სმ სიღრმეზე.

400. ანატკეცი დაუმუშავებელი (№ 77), რქეულა, მცირე ზომის. კვადრატი 4. მიწის ზედაპირიდან 80 სმ სიღრმეზე.

401. ანატკეცი, დაუმუშავებელი (№ 78) კაჟის, მოყავისფრო, საშუალო ზომის, მასიური. კვადრატი 5. მიწის ზედაპირიდან 1,3 მ სიღრმეზე.

402. ანატკეცი, დაუმუშავებელი (№ 79), ობსიდიანის, მცირე ზომის, კვადრატი 5. მიწის ზედაპირიდან 1,3 მ სიღრმეზე.

403. ანატკეცი, დაუმუშავებელი (№ 80), ობსიდიანის, საშუალო ზომის, მასიური. კვადრატი 8. მიწის ზედაპირიდან 50 სმ სიღრმეზე.

404. ანატკეცი რეტუმირებული (№ 81), ობსიდიანის, დიდი ზომის, რეტუში გამაფხიანებელი, მუცლის მხრიდან. კვადრატი 8. მიწის ზედაპირიდან 50 სმ სიღრმეზე.

405. ანატკეცი, დაუმუშავებელი (№ 82), ობსიდიანის, საშუალო ზომის, მასიური. კვადრატი 8. მიწის ზედაპირიდან 50 სმ სიღრმეზე.

406. საფხეკ-სახვრეტი (№ 83), ობსიდიანის, საშუალო ზომის, მსხვილი ურთიერთსაპირისპირო რეტუმით, გამოყოფილი წვეტით. კვადრატი 1. მიწის ზედაპირიდან 70 სმ სიღრმეზე, (ტაბ. XXV, 3).

407. მიკროსაფხეკი (№ 84), ობსიდიანის, ოვალური ფორმის ანატკეცზე, მსხვილი ურთიერთსაპირისპირო რეტუმით მთელ პარამეტრზე. კვადრატი 1. მიწის ზედაპირიდან 70 სმ სიღრმეზე, (ტაბ. XXV, 7).

408. ანატკეცი, დაუმუშავებელი (№ 85), ობსიდიანის, მცირე ზომის, კვადრატი 1. მიწის ზედაპირიდან 70 სმ სიღრმეზე.

409. მიკროსაფხეკი (№ 86), ობსიდიანის, მრგვალი ფორმის ანატკეცზე, მსხვილი რეტუმით ზურგზე. კვადრატი 4. მიწის ზედაპირიდან 85 სმ სიღრმეზე, (ტაბ. XXV, 9).

410. საფხეკ-სახვრეტი (№ 87), ობსიდიანის, საშუალო ზომის, ორი სამუშაო პირით, მსხვილი რეტუმით ზურგზე. კვადრატი 4. მიწის ზედაპირიდან 85 სმ სიღრმეზე, (ტაბ. XXV, 4).

411. პრიზმული ლამელის ფრაგმენტი, დაუმუშავებელი (№ 88), ობსიდიანის, სიგანე – 1,8 სმ. კვადრატი 4. მიწის ზედაპირიდან 85 სმ სიღრმეზე.

412. ანატკეცი დაუმუშავებელი (№ 89), ობსიდიანის, საშუალო ზომის, მასიური. კვადრატი 2. მიწის ზედაპირიდან 85-90 სმ სიღრმეზე.

413. ანატკეცი დაუმუშავებელი (№ 90), ობსიდიანის, საშუალო ზომის, მასიური. კვადრატი 2. მიწის ზედაპირიდან 85-90 სმ სიღრმეზე.

414. საფხეკი (№ 91), ობსიდიანის, საშუალო ზომის, ოვალური ფორმის, ურთიერთსაპირისპირო რეტუმით მთელ პერიმეტრზე. კვადრატი 4. მიწის ზედაპირიდან 1.5 მ სიღრმეზე, (ტაბ. XXV, 5).

415. მიკროსახვრეტი (№ 92), კაჟის, წვეტიგამოყვანილია სასაჭრისე ანატკეხით. კვადრატი 10. მიწის ზედაპირიდან 1.5 მ სიღრმეზე, (ტაბ. XXV, 7).

III. არხი.

სამაროვნის ჩრდილოეთით, პირველ ტერასაზე ნაარხალი შეინიშნება. იგი მდინარის მარცხენა ნაპირს მიუყვება და მილსადენის კორიდორს მთლიანად ჭრის. მისთვის თვალის გადევნება სოფლის სამხრეთით, ბოლო მოსახლის საკარმიდამო ნაკვეთიდან შეიძლება. არხი კლდოვან მასივსა და მდინარეს შორის არსებულ ვიწრო ადგილზეა გაჭრილი, იგი კვეთს ორ მშრალ ხევს და გადის პატარა მინდორზე, რომელიც ელი-ბაბას მთის ჩრდილოეთით და სამაროვნის დასავლეთით მდებარეობს. მინდორს არხი სამხრეთიდან უვლის, ისე რომ მისი კალაპოტი მთის კლდოვანი მასივის ძირში გადის. არხი მდინარეს

ელი-ბაბას მთის დასავლეთ ნაწილში არსებული კანიონის დასაწყისში უერთდება. არხს მინდვრისაგან ბაზალტის წვრილი და საშუალო ზომის ქვებისაგან მშრალად ნაგები კედელი ჰყოფს. კედელში ალაგ-ალაგ ღიობებია დატოვებული, წყლის გასასვლელად. ერთ-ერთი, ყველაზე კარგად შემორჩენილი ღიობი, მინდვრის უკიდურეს აღმოსავლეთ ნაწილშია გამართული. ღიობებიდან გამომავალი მცირე არხების ნაპირებზე ნაგებობათა ნაშთები შეინიშნება. სავარაუდოდ ისინი წისქვილებს ეკუთვნის. ამ ტერიტორიაზე, როგორც ჩანს, სულ მცირე ოთხი წისქვილი იყო გამართული.

ნაწისქვილარები მდ.ბაშკოვ-სუზე სხვა ადგილებშიც შენიშნება. ორი მათგანი ამ ნაწისქვილარიდან ახლოს მდებარეობს. ერთი გამართულია დასავლეთით 200 მ-ის დაცილებით, მდინარის მეორე მხარეს, მეორე კი 1,3 კმ-ის მოცილებით, ბეშთაშენის „ციკლოპური“ ნამოსახლართან.

არხი დატანილი იქნა ტოპოგემაზე. მისი სათავეს დადგენა საანგარიშო პერიოდში ვერ მოხერხდა. სავარაუდოდ იგი სათავეს სოფ.ბაშქოის ჩრდილოეთ ნაწილში იღებდა. დღეისათვის უფრო შორს არხისთვის თვალის გადევნება ჭირს, რამდენადაც მდინარის მარცხენა ნაპირი მჭიდროდაა დასახლებული.

მილსადენის და არხის გადაკვეთის ადგილზე გაივლო ერთი თხრილი. არხი გადაიჭრა პერპენდიკულარულად. თხრილის სიგრძე 2,5 მ-ია, სიგანე 1,5 მ. გაირკვა, რომ ამ ადგილზე არხის სიგანე 2,0 მ-ს, მაქსიმალური სიღრმე 0,8მ-ს უდრის. ნაპირებზე ამოყრილი ქვიშა მიუთითებს, რომ არხი არაერთხელ ამოუსუფთავებიათ. არხის ფსკერზე მდინარეული ქვიშა დადასტურდა, რომელშიც შუა საუკუნეების ხანის თიხის ჭურჭლის მცირე ფრაგმენტები და ობსიდიანის ანამტვრევები აღმოჩნდა.

დღეისათვის ძნელია არხის გაყვანის თარიღის დადგენა, რადგანაც მეტი და მრავალმხრივი სამუშაოებია ჩასატარებელი. თუმცა შეიძლება ითქვას, რომ იგი განვითარებულ და გვიან შუა საუკუნეებში ნამდვილად მოქმედებდა.

არხში აღმოჩნდა:

416. ანატკეცი რეტუშით (№ 185), ობსიდიანის, საშუალო ზომის, ფართო გამაფხიანებელი რეტუშით მუცლის ერთ მხარეს. მიწის ზედაპირიდან 60-80 სმ სიღრმეზე.

417. ნუკლეუსი (№ 186), ობსიდიანის, მცირე ზომის, გამოყენების კვალით (ტაბ. XXVII, 8).

418. ნახშირი (№ 438).

419. ცხოველის ნეკნის ფრაგმენტები (№ 439), მიწის ზედაპირიდან 60-80 სმ სიღრმეზე ქვიშანარევ მიწაში.

სამაროვნის ჩრდილოეთ ნაწილში, უძრავ ფენაში აღმოჩნდა:

420. საფხეკი (№ 183), ობსიდიანის, ამოღარული კიდევით, მცირე ზომის, აქვს ურთიერთსაპირისპირო რეტუში მთელ პერიმეტრზე. (ტაბ. XXVI, 3).

421. ანატკეცი რეტუშით (№ 184), ობსიდიანის, აქვს წვრილი გამაფხიანებელი რეტუში ზურგზე, ამოღარულია კიდეზე. (ტაბ. XXVI, 2).

სიფელ ბეშთაშენთან, წალკის წყალსაცავის ჩრდილო-აღმოსავლეთ ნაპირზე შემთხვევით აღმოჩნდა:

422. საფხეკი ამოღარული კიდევებით (№ 187), კაჟის, მოვარდისფრო, დიდი ზომის, ურთიერთსაპირისპირო რეტუში მთელ პერიმეტრზე (ტაბ. XXVIII, 1).

423. სატეხ-საფხეკი (№ 188), ობსიდიანის, საშუალო ზომის ანატკეცზე, მასიური. საფხეკის სამუშაო პირი ჩამოყალიბებულია ამოღარული რეტუშით. სატეხს აქვს ერთი სამუშაო პირი, (ტაბ. XXIX, 5).

424. საფხეკ-სახვრეტი (№ 189), ობსიდიანის, მცირე ზომის, მასიურ ანატკეცზე, რეტუში ურთიერთსაპირისპიროა, წვერი მცირედ გამოყოფილი (ტაბ. XXIX, 4).

425. პრიზმული ლამელის ნატეხი, დაუმუშავებელი (№ 190), ობსიდიანის, გამოყენების კვალთ ორივე კიდეზე, სიგანე – 2,6 სმ. (ტაბ. XXIX, 1).

426. საფხეკ-სახვრეტი რეტუშით (№ 191), ობსიდიანის, მცირე ზომის ანატკეცზე, რეტუში ურთიერთსაპირისპირო, (ტაბ. XXIX, 6).

427. ანატკეცი დაუმუშავებელი (№ 192), ობსიდიანის, მცირე ზომის, (ტაბ. XXIX, 7)

428. ანატკეცი რეტუშით (№ 193), ობსიდიანის, მცირე ზომის წვრილ გამაფხიანებელი რეტუშით მუცლის მხრიდან, (ტაბ. XXIX, 8)

429. საფხეკი რეტუშით (№ 194), ობსიდიანის, ოვალური ფორმის ანატკეცზე, ურთიერთსაპირისპირო რეტუშით მთელ პერიმეტრზე, (ტაბ. XXIX, 2).

430. საფხეკი (№ 195), ობსიდიანის, საშუალო ზომის მართკუთხა ანატკეცზე, ურთიერთსაპირისპირო რეტუშით მთელ პერიმეტრზე, (ტაბ. XXIX, 3).

გათხრების დროს ელი-ბაბაზე აღმოჩნდა 120 ცალი გაპობილი ქვა, 2 რიყისა და 9 ნატეხი ქვა (12 ფერადი კაჟი, 1 აქატი, 1 კვარციტი, 1 რქულა, 2 ბაზალტი, 4 უცნობი ქანის, ნატეხი ნარჩენი ობსიდიანი), რომელიც განლაგებული იყო სხვადასხვა სიღრმეზე: 20 სმ-1,7 მ-მდე მიწის ზედაპირიდან. გაპობილ მასალას შორის იყო 61 დაუმუშავებელი ანატკეცი (2 მსხვილი, დანარჩენი საშუალო და მცირე ზომის სახვდასხვა ფორმის, (ტაბ. XXVI, 6; ტაბ. XXVII, 3, 4; ტაბ. XXVIII, 2, 5; ტაბ. XXVI, 7); 6 დაუმუშავებელი ლამელა, რომელთა სიგანეა 1 – 2,6 სმ. (ტაბ. XXVI, 4; ტაბ. XXVII, 11; ტაბ. XXVIII, 4; ტაბ. XXIX, 1). 1 არაწესიერი ფორმის ლამელა მოხრილი პროფილის, რომლის სიგანე 3,9 სმ-ია, 6 ნუკლეუსი (1 პრიზმული, ბრტყელი, მცირე ზომის; 5 მცირე ზომის ამორფული; 1 ანამტვრევი ნუკლეუსიდან (ტაბ. XXVI, 7; ტაბ. XXVII, 5, 8); 45 შრომის იარაღი.

იარაღის დიდი უმრავლესობა დამზადებულია მცირე და საშუალო ზომის ანატკეცებზე, მათი სამუშაო პირი გაფორმებულია წვრილი გამაფხიანებელი,

წერილი ან მსხვილი დამბლაგვებელი რეტუშით ზურგიდან, მუცლიდან, ურთიერთსაპირისპირო რეტუშით.

შრომის იარაღებს შორის პრაქტიკულად ერთნაირი რაოდენობითაა წარმოდგენილი ერთის მხრივ რეტუშირებული ანატკეცები (14 ცალი) (ტაბ. XXV, 11; ტაბ. XXVI, 2; ტაბ. XXIX, 8) და ლამელები (3 ცალი) (ტაბ. XXV, 12); მეორე მხრივ კი – საფხეკები (16 ცალი). ანატკეცებს შორის გამოიყოფა 3 ამოღარული ანატკეცი, რომლებიც დამბლაგვებელი რეტუშითაა გაფორმებული, 6 ანატკეცი წერილი გამაფხიანებელი რეტუშით, 5 ანატკეცი წერილი და მსხვილი დამბლაგვებელი რეტუშით. 3 ლამელა გაფორმებულია წერილი გამაფხიანებელი რეტუშით ნაპირებზე (სიგანე 1-1,8 სმ) (ტაბ. XXV, 12).

საინტერესო სერიითაა წარმოდგენილი ანატკეცებზე დამზადებული საფხეკები (ტაბ. XXV, 3-9; ტაბ. XXVI, 3; ტაბ. XXVII, 7, 9; ტაბ. XXVIII, 1; ტაბ. XXIX, 2-4). მათ შორის გამოირჩევა 4 მიკროსაფხეკი (2 მომრგვალებული, 1 ოვალური, 1 ოვალური სახვრეტ-საფხეკი რომლის წვერი არაა გამოხატული). 5 ამოღარული საფხეკი (1 – სახვრეტ-საფხეკი, წვერი გამოხატულია), 3 მომრგვალებული საფხეკი მცირე ზომის ანატკეცებზე. 1 საფხეკი სწორკუთხა ფორმის. საფხეკების დიდი ნაწილი გაფორმებულია პირისპირგანლაგებული რეტუშით, მცირე ნაწილი კი – რეტუშით ზურგიდან, რომელიც მთელ პერიმეტრზეა დატანილი. აღმოჩნდა 6 სახვრეტი (ტაბ. XXV, 10; ტაბ. XXVI, 5; ტაბ. XXVII, 1; ტაბ. XXIX, 6). მათ შორის 1 მიკროსახვრეტია წვეტით, 3 სახვრეტი - მცირე ზომის ანატკეცებზე (2 ცალს აქვს დამბლაგვებელი რეტუშით გამოყვანილი წვეტი ზურგიდან ან მუცლიდან), 2 სახვრეტ-საფხეკი - მცირე და დიდი ზომის ანატკეცებზე. წარმოდგენილია 4 სატეხი, მათ შორის 2 ცალს აქვს ორ-ორი სამუშაო პირი (ტაბ. XXVII, 2) ხოლო 2 სატეხ-საფხეკს აქვს თითო სამუშაო პირი (ტაბ. XXIX, 5). აღმოჩენილია 2 საჭრისი, გვერდულა და გადანატეხის კუთხეზე დამზადებული (ტაბ. XXV, 1-2).

უნდა აღინიშნოს 1 ბრტყელი ბაზალტის ქვა (9,8 x 2,3 x 1 სმ), რომელიც სავარაუდოდ საპრიალებლად გამოიყენებოდა (ტაბ. XXVII, 6).

ხემოთ აღწერილ ქვის შრომის იარაღებს არ ახლავს თანადროული კერამიკა, რაც საშუალებას გვაძლევს ეს ინვენტარი დავათარილოთ გვიანი მეზოლითი - ადრე ნეოლითის ეპოქით.

ბი-იზიბ

2002 წლის სექტემბერში სოფ.ბეშთაშენის ტერიტორიაზე, წალკის წყალსაცავის ჩრდილოეთით მდებარე პლატოზე, ადგილ აი-ილიაზე, ბაქო-თბილისი-ჯეიჰანის ნავთობსადენის მომავალ ტრასაზე გაიჭრა 9 სადაზვერვო თხრილი (იხ. 2002 წლის სექტემბერში ჩატარებული მუშაობის ანგარიში). აღმოჩენილი არქეოლოგიური მასალები (ძირითადად ქვის იარაღები) მიუთითებდნენ უძველესი, ნეოლითისა თუ მეზოლითური ხანის ნასადგომევის (?) არსებობაზე.

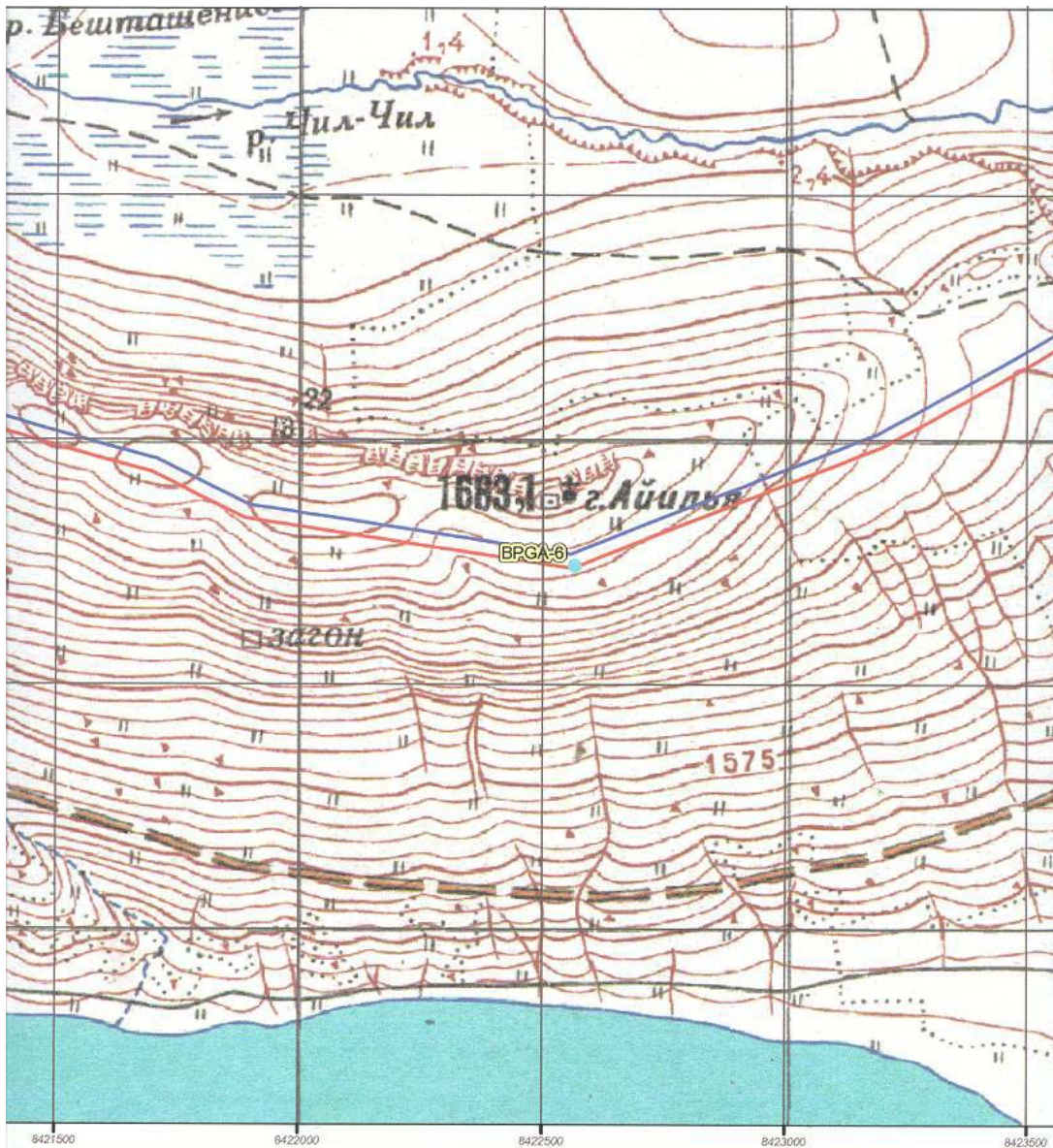

იმის გამო, რომ არქეოლოგიური ნაშთების შემცველ ამ ფენას მშენებლობისას სრული განადგურება ემუქრება -სთან დადებული ხელშეკრულების თანახმად 2002 წლის ნოემბერ-დეკემბერში უფრო ფართო მასშტაბის სამუშაოები ჩატარდა.

ჩვენს მიზანს წარმოადგენდა ადრეული ფენების გავრცელების საზღვრების და სტრატეგრაფიის დადგენა; ხელოვნური ტერასების ფუნქციის, ნამოსახლართან და „ციკლოპურ“ სიმაგრესთან მიმართების დადგენა; აი-ილიას თხემის ტოპოგრაფიული აგებმვა (ტაბ. LIV, LV).

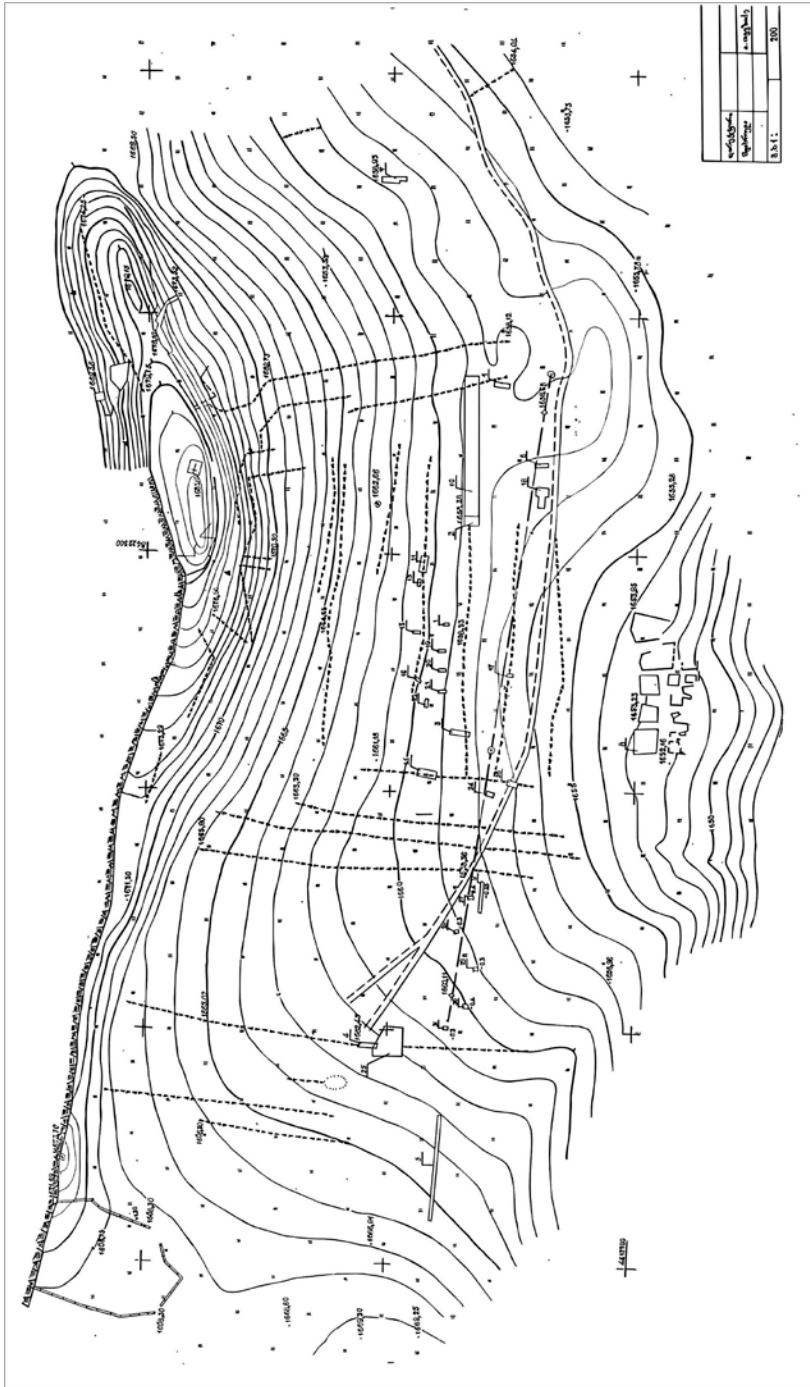

თხემი მთლიანად აიგეგმა ტოპოგრაფიულად (ტაბ. LVI). ტერიტორია დაიყო ოთხ (A,B,C,D) უბნად. უბნები დაიყო 18 X 24 მ ნაკვეთებად, ნაკვეთები კი 6 X 6 მ კვადრატებად. თხრილები სადაც უძველესი ფენები დადასტურდა 1,0 X 1,0 მ კვადრატებად იქნა დანაწილებული.

2002 წლის ნოემბერ-დეკემბერში გაითხარა 22 (№№ X-XXXI) თხრილი.



X თხრილი



თხრილი გაგლეზულ იქნა 2002 წლის სექტემბერში გათხრილ I და II თხრილებს შორის. ეს განპირობებული იყო იმით, რომ ორივე თხრილში ობსიდიანის ლამელები იქნა აღმოჩენილი.

თავდაპირველად გასათხრელად მოიზომა 5 მ სიგანისა და 63 მ სიგრძის ფართობი, რომელმაც მოიცვა ჩ უბნის V ნაკვეთის მე-9 კვადრატის, უბნის V ნაკვეთის 7-9, XV ნაკვეთის 7-9, XXXV ნაკვეთის მე-7 კვადრატები. შემდგომში X თხრილს ჩრდილოეთით მიემატა 1,0 მ სიგანის ზოლი, რომელმაც მოიცვა ჩ უბნის V ნაკვეთის მე-5 კვადრატის მცირე ნაწილი და მე-6 კვადრატი, უბნის XV ნაკვეთის 4-6, XXV ნაკვეთის 4-6, XXXV ნაკვეთის მე-4 კვადრატები. შემდეგ ეტაპზე თხრილს მიემატა უბნის XXV ნაკვეთის 8-9 და 11-12 კვადრატები. ასე, რომ თხრილის საერთო ფართობმა შეადგინა 475 კვ.მ. აქედან კლდოვან დედაქანამდე გაითხარა დაახ. 350 კვ.მ. (ტაბ. LVII), დანარჩენი ფართობი დაყვანილ იქნა თიხნარ ფენებამდე.



აი-ილიას X თხრილის ფენათა სტრატეგრაფია შემდეგია:

1. კორდოვანი ფენა – სიმძლავრე 0,05-0,1 მ. ეს ფენა წარმოდგენილია მთელ ფართობზე, შეიცავდა კერამიკისა და ობსიდიანის მასალას, აგრეთვე თანამედროვე ადამიანის სამეურნეო საქმიანობის შედეგად დატოვებულ სხვადასხვა საგნებს.

2. შავი ყომრალი მიწის ფენა – სიმძლავრე 0,1-0,3 მ. წარმოდგენილია თხრილის მთელ ფართობზე. შეიცავდა კერამიკის ნატეხებს (ძირითადად შუა საუკუნეები) და ქვის, ძირითადად ობსიდიანის მასალას.

3. მოყვითალო თიხნარი ფენა – წარმოდგენილია თხრილის აღმოსავლეთ ნაწილში, კლდოვან დედაქანზე დაფენილი ლინზების სახით. გათხრილი თიხნარი შრის სისქე 0,05-0,26 მ-ია. ამ ფენის მოხსნა თხრილის ყველა კვადრატში ვერ მოხერხდა, ბუნებრივი პირობების გაუარესების გამო.

4. ღორღოვანი ფენა – წარმოდგენილია თხრილის იმ ნაწილებში, სადაც გათხრები კლდემდე დავიდა. იგი შედგება ვულკანური წარმოშობის ქვადორღისა და ნიადაგის ნაზავისაგან. ამ შრის სიმძლავრე 0,05-0,1 მ-ია. იგი სტერილურია.

5. ვულკანური წარმოშობის დედაქანი – გააჩნია მეტად უსწორმასწორო დანაპრალეული ზედაპირი, დაქანებულია ჩრდილოეთიდან სამხრეთისაკენ, ახასიათებს ღრმულები, ზოგან საკმაოდ განიერი და ღრმა. კლდოვანი დედაქანის ამგვარი მოხაზულობით არის განპირობებული მასზე დაფენილი შრეების არათანაბარი გავრცელება და სიმძლავრე.

X თხრილის გათხრა დაიწყო უკიდურესი დასავლეთი ნაწილიდან. კორდოვანი ფენის მოხსნის შემდეგ დაღრმავება პრეპარაციით მიმდინარეობდა. გათხრისას გამოიკვეთა ორი, სხვადასხვა მიმართულებით გავლებული ყორის ნაშთი (ყორის ნაწილი 2002 წლის სექტემბერში გამოვლინდა). ერთი მათგანი

დამსრობილია აღმოსავლეთიდან დასავლეთისაკენ. იგი იწყება D უბნის XV ნაკვეთის მე-7 კვადრატში და გადის C უბნის V ნაკვეთის მე-8 კვადრატში. მისი სიგრძეა 30,6 მ, შემორჩენილი მინიმალური სიგანე 0,7 მ-ს, მაქსიმალური კი 1,7 მ-ს უდრის. შემორჩენილი სიმაღლე 0,25-0,6 მ-ია. ყორე აგებულია სხვადასხვა ზომის, ვულკანური წარმოშობის, დაუმუშავებელი, ერთმანეთზე მოურგებელი ქვებისაგან. თავდაპირველად იქმნებოდა შთაბეჭდილება, რომ თითქოს ეს ყორე უხვევდა ჩრდილოეთისაკენ D უბნის XV ნაკვეთის მე-4 კვადრატში და გადიოდა X თხრილის ფარგლებიდან. ამის გამო აღნიშნულ კვადრატში გავავლეთ თხრილი (3,5 X 2,0 მ), რომელიც ჩაითხარა კლდოვან დედაქანამდე 0,25-0,4 მ სიღრმეზე. ყორის გაგრძელება ამ მიმართულებით არ დადასტურდა.

მეორე ყორის ნაშთი აღმოჩნდა თხრილის აღმოსავლეთ ნაწილში. იგი ჩრდილოეთიდან სამხრეთისაკენ არის დამსრობილი. ჩვენს მიერ გათხრილი მისი ნაწილი X თხრილში შემოდის D უბნის XXV ნაკვეთის მე-6 კვადრატში და გადის D უბნის XXV ნაკვეთის მე-12 კვადრატიდან. ამ ყორის გამოვლენილი სიგრძე 13 მ-ია, მინიმალური სიგანე - 0,8 მ, ხოლო მაქსიმალური - 1,6 მ. შემორჩენილი სიმაღლე 0,25-0,65 მ-ს უდრის. მშენებლობის ტექნიკით ეს ყორე პირველი ყორის ანალოგიურია. ყორეების ასეთი არათანაბარი სიგანე მათი ნგრევის შედეგად ჩანს წარმოშობილი.



X თხრილის არქეოლოგიური მასალები წარმოდგენილია შუა საუკუნეების ხანის კერამიკის ფრაგმენტებით და ქვის (ძირითადად ობსიდიანის) იარაღ-ანატკეცებით.

ქრონოლოგიურად ძალიან დაშორებული მატერიალური კულტურის ამ ნაშთების ერთად არსებობა შედეგია როგორც ბუნებრივი პირობებისა (ეროზია, ჩამორეცხვა და სხვ.), ასევე ადამიანის სამეურნეო საქმიანობისა.



მიუხედავად იმისა, რომ ქვის მასალები არეული ფენიდან მომდინარეობს, მას არ ეტყობა შორი მანძილიდან გადაადგილების ნიშნები. გამონაკლისი არქაული იერის ორი ანატკეცია, რომელთა გვერდები ძალიან არის გადაღესილი და პატინირებულია (აღმოჩნდა D უბნის XXV ნაკვეთის მე-12-ე კვადრატში 0,2-0,25 მ სიღრმეზე). ორივე მოტანილი უნდა იყოს სხვა ადგილიდან (ინვ. № 194, 103ა).

აი-ილიაზე გათხრების პროცესში აღმოჩნდა 282 ცალი გაპობილი ქვა და ქვის 2 ნატეხი (3 ფერადი კაუი, 1 ბაზალტი, 1 კვარციტი, დანარჩენი ობსიდიანი), რომელებიც განლაგებული იყო ზედაპირიდან 0,10-0,45 მ. სიღრმეზე. გაპობილ ქვებს შორის – 218 სხვადასხვა ფორმის, დაუმუშავებელი ანატკეცი იყო (6 – დიდი, 3 - მცირე, დანარჩენი საშუალო ზომის); 16 დაუმუშავებელი ფირფიტა (6 ც – 0,9-1,1 სმ. სიგანის; 10 ც – 1,5-2,5 სმ სიგანის) [ტაბ. ტაბ. LXXI, 1,5; ტაბ. LXXII, 2-4, 6-7, 9; ტაბ. LXXIV:9]; 1 პატარა ზომის პრიზმული ნუკლეუსი [ტაბ. LXXIII, 6]; 47 შრომის იარაღი.

იარაღი, უმრავლეს შემთხვევაში დამზადებულია მცირე და საშუალო ზომის ანატკეცებზე. მათი საშუალო პირი გაფორმებულია წვრილი, გამაფხიანებელი და წვრილი ან მსხვილი დამბლაგვებელი რეტუშით ზურგიდან და მუცლიდან, ურთიერთსაპირისპირო რეტუშით ორივე მხრიდან.

შრომის იარაღებს შორის უმრავლესობას შეადგენს რეტუშირებული ანატკეცები (14 ც) [ტაბ. LXXII, 12-18; ტაბ. LXXIV, 2, 4-8] და ლამელები (11 ც) [ტაბ. LXXI, 2-4, 6, 8; ტაბ. LXXII 1, 5, 8, 11; ტაბ. LXXIV,14]. ანატკეცებში გამოიყოფა 6 რეტუშირებული ამოღარული ანატკეცი; 5 ანატკეცი დამბლაგვებელი რეტუშით ნაპირებზე, 3 ანატკეცი გამაფხიანებელი რეტუშით. ლამელებს შორის 8 ც წვრილი გამაფხიანებელი რეტუშითაა ერთ ან ორივე მხარეს (სიგანე 1,5-3 სმ), 2 ც. დამბლაგვებელი რეტუშით ორივე მხარეს (სიგანე 1,2 სმ), 1 ც. ცალმხრივ რეტუშირებული და ამოღარული ერთ მხარეს (სიგანე 1,5 სმ).

კარგი სერიითაა წარმოდგენილი ანატკეცებზე დამზადებული საფხეკები (16 ც.) [ტაბ. LXXIII, 1, ტაბ. LXXIV,15; ტაბ. LXXV, 1-11]. მათგან უმრავლესობას წარმოადგენს მიკროსაფხეკები (6 ამოღარული, 4 მომრგვალებული, 2 ოვალური), რომლებიც რეტუშირებულია ზურგიდან ან ურთიერთსაპირისპიროდ მთელ პერიმეტრზე. მოპოვებულია აგრეთვე 3 ბოლორეტუშიანი მიკროსაფხეკი ოვალური სამუშაო პირით; 1 გვერდულა საფხეკი რომლის სამუშაო პირი გაფორმებულია ანატკეცის ფართო ბოლოზე. აღმოჩენილია საჭრისები (7 ც.) [ტაბ. LXXIII, 7; ტაბ. LXXIV, 1, 10, 12, 13]. მათ შორის: ლამელის გადანატეხის კუთხეზე დამზადებული 1 საჭრისი (სიგანე 3,2 სმ) და 1 ორმაგი საჭრისი (სიგანე 2,4 სმ); ანატკეცის გადანატეხზე დამზადებული 3 საჭრისი და 2 კუთხოვანი საჭრისი.

აქვე წარმოდგენილია 5 სატეხი 1 სამუშაო პირით (ტაბ. LXXIII, 2-5; ტაბ. LXXIV, 3). (4 ც. დამზადებულია ანატკეცებზე, 1 ც. – ნუკლეუსზე). აღმოჩნდა 1 სახვრეტი 2, 4 სმ. სიგანის ფერადი კაჟის ლამელაზე, წვეტი გამოსატეხი არა აქვს, ზურგზე რეტუშითაა გაფორმებული (ტაბ. LXXIV, 11).

ზემოთ აღწერილ შრომის იარაღებს არ ახლავს თანადროული კერამიკა, რაც გვაფიქრებინებს რომ ეს ინვენტარი შეიძლება დათარიღდეს გვიანმეზოლითი – ადრენეოლითის ხანით.

ქვის მასალის უმრავლესობას წარმოადგენს ობსიდიანის ანამტვრეფ-ანატკეცები. ანატკეცები ძირითადად მეორადია და სხვადასხვა ზომისაა. ბევრ მათგანს ეტყობა არასისტემური რეტუშისა და გამოყენების ნიშნები მცირე ჩანატეხების სახით. შედარებით ცოტაა ნუკლეუსები, ლამელები და იარაღები.

ყველაზე არქაულად აი-ილიას X თხრილის კოლექციაში, ზემოთ აღწერილ ორ ანატკეცთან ერთად, D უბნის XV ნაკვეთის მე-5-ე კვადრატში, 0,3-0,35 მ სიღრმეზე აღმოჩენილი კაჟის კომბინირებული იარაღი – დანა-სახვრეტი ჩანს (ტაბ. LXXIV, 11, ინვ. № 65). იგი დამზადებულია მასიურ, ლამელისებურ ანატკეცზე. იარაღის ერთი გვერდი ბასრია და ეტყობა გამოყენების ნიშნები მცირე ჩანატეხების სახით. მეორე, ბლაგვი გვერდი, ანატკეცის წვერის გარდა, კაჭრის ბუნებრივი ქერქით არის დაფარული და დანის ყუას წარმოადგენს. იარაღს ბოლოზე გამოყვანილი აქვს სახვრეტის სამუშაო წვერი.

დანარჩენი ქვის მასალა უფრო ახალგაზრდა ჩანს და ისინი აი-ილიას XXV თხრილის მასალებთან ერთად, წინასწარულად, შეიძლება მეზოლით-ნეოლითის პერიოდს მიეკუთვნოს.

ამავე პერიოდს უნდა მიეკუთვნოს ელი-ბაბას სამაროვანზე და №4 თხრილში აღმოჩენილი მასალების ძირითადი ნაწილიც.

ელი-ბაბაზე და აი-ილიაზე გამოვლენილ მასალებს შორის უფრო ადრეული იერის მატარებელი ინვენტარიც დასტურდება, რაც ამ ძეგლების მნიშვნელობაზე და შემდგომი შესწავლის აუცილებლობაზე მიუთითებს.

როგორც ზემოთ იყო აღნიშნული, აი-ილიას X თხრილის ბოლომდე გათხრა ვერ მოხერხდა უამინდობის და დროის სიმცირის გამო. მოყვითალო თიხის უძრავ ფენაში, მიწის თანამედროვე ზედაპირიდან 0,65 მ სიღრმეზე, in situ მდგომარეობაში აღმოჩენილი ობსიდიანის ანატკეცი მიგვანიშნებს თუ რამდენად აქტუალურია თიხნარი ფენების ბოლომდე, კლდოვან დედაქანამდე გათხრა. ასევე მნიშვნელოვანია იმ ძირითადი პუნქტის მოძიება და შესწავლა საიდანაც გავრცელდა X და სხვა თხრილებში აღმოჩენილი მასალები.

თხრილში აღმოჩნდა:

1. ანატკეცი (საივენტარო №33 – 2002 წლის სექტემბერში გატარებული მასალების ნუმერაციის გაგრძელება), დაუმუშავებელი, ობსიდიანის, შავი, გამჭვირვალე მცირე ზომის. D უბანი, V ნაკვეთი, 6 კვადრატი. მიწის ზედაპირიდან 20 სმ. სიღრმეზე.

2. ანატკეცი (№34), ნამზადი (?), ობსიდიანის, შავი, გამჭვირვალე, ზურგზე კაჭრის კანით, მუცლის მხრიდან ბრტყელი მცირე ზომის ანატკეცების კვალით. D უბანი, V ნაკვეთის, კვადრატი 8. მიწის ზედაპირიდან 25 სმ. სიღრმეზე.

3. ანატკეცი (№35) დაუმუშავებელი, ობსიდიანის, შავი, გამჭვირვალე, მცირე ზომის, მასიური. D უბანი, V ნაკვეთი, კვადრატი 7. მიწის ზედაპირიდან 10-12 სმ. სიღრმეზე.

4. ლამელა (№36), ბოლომოტეხილი, რეტუშირებული, ობსიდიანის, შავი, გამჭვირვალე, სიგანე – 1,5 სმ, წამახვილებული ურთიერთსაპირისპირო რეტუშით. D უბანი, V ნაკვეთი, კვადრატი 7. მიწის ზედაპირიდან 10-12 სმ. სიღრმეზე, (ტაბ. LXXII, 5).

5. ფრაგმენტი, მთის ბროლის (№37), თეთრი, გამჭვირვალე დაუმუშავებელი. D უბანი, V ნაკვეთი, კვადრატი 8. მიწის ზედაპირიდან 25 სმ. სიღრმეზე.

6. ანატკეცები (№38-48), ობსიდიანის, შავი, გამჭვირვალე, მცირე ზომის, დაუმუშავებელი. D უბანი, V ნაკვეთი, კვადრატი 7-8-9. მიწის ზედაპირიდან 20-25 სმ. სიღრმეზე.

7. საფხეკი (№48^ა) ანატკეცზე, კაჟის, ღია მოყავისფრო, ოვალური, ირგვლივ რეტუშით. D უბანი, V ნაკვეთი, კვადრატი 7-8-9. მიწის ზედაპირიდან 20-25 სმ. სიღრმეზე. (ტაბ. LXXV, 3).

8. ანატკეცი (№49), დაუმუშავებელი, ობსიდიანის, შავი, გამჭვირვალე, საშუალო ზომის. C უბანი, V ნაკვეთი, კვადრატი 6. მიწის ზედაპირიდან 30-35 სმ. სიღრმეზე.

9. ანატკეცი (№50), დაუმუშავებელი, ობსიდიანის, შავი, გამჭვირვალე, საშუალო ზომის, მასიური. D უბანი, V ნაკვეთი, კვადრატი 7. მიწის ზედაპირიდან 30 სმ. სიღრმეზე.

10. ანატკეცები (№51-53), დაუმუშავებელი, ობსიდიანის, შავი, გამჭვირვალე, საშუალო ზომის. D უბანი, XV ნაკვეთი, კვადრატი 8-9. მიწის ზედაპირიდან 20-22 სმ. სიღრმეზე.

11. ანატკეცი (№54), დაუმუშავებელი, ობსიდიანის, შავი, გამჭვირვალე, დიდი ზომის, მასიური. D უბანი, XV ნაკვეთი, კვადრატი 8. მიწის ზედაპირიდან 30 სმ. სიღრმეზე.

12. ანატკეცი (№55), დაუმუშავებელი, ობსიდიანის, შავი, მასიური, უფორმო, საშუალო ზომის. D უბანი, XV ნაკვეთი, კვადრატი 8. მიწის ზედაპირიდან 30 სმ. სიღრმეზე.

13. ანატკეცები (№56-57), დაუმუშავებელი, ობსიდიანის, შავი, გამჭვირვალე, მცირე და საშუალო ზომის. D უბანი, XV ნაკვეთი, კვადრატი 9. მიწის ზედაპირიდან 35-40 სმ. სიღრმეზე.

14. ანატკეცები (№№58, 61, 62, 64), დაუმუშავებელი, ობსიდიანის, შავი, გამჭვირვალე, უფორმო, პატარა ზომის. D უბანი, XV ნაკვეთი, კვადრატი 9. მიწის ზედაპირიდან 35-40 სმ. სიღრმეზე.

15. საფხეკი (№59), ანატკეცზე, ობსიდიანის, შავი, გამჭვირვალე, მცირე ზომის, მომრგვალო ფორმის. ირგვლივ რეტუშით, ოდნავ ამოღარული ნაპირებით. D უბანი, XV ნაკვეთი, კვადრატი 9. მიწის ზედაპირიდან 30-40 სმ. სიღრმეზე, (ტაბ. LXXV, 7).

16. მიკროსაფხეკი (№60), ანატკეცზე, ობსიდიანის, შავი, გამჭვირვალე, მცირე ზომის, მომრგვალო, ირგვლივ რეტუშით, ოდნავ ამოღარული ნაპირებით. D უბანი, XV ნაკვეთი, კვადრატი 9. მიწის ზედაპირიდან 30-40 სმ. სიღრმეზე, (ტაბ. LXXV, 10).

17. მიკროსაფხეკი (№63), ანატკეცზე, ობსიდიანის, შავი, გამჭვირვალე, მცირე ზომის, მომრგვალო, ირგვლივ რეტუშით, ოდნავ ამოღარული ნაპირებით. D უბანი, XV ნაკვეთი, კვადრატი 9. მიწის ზედაპირიდან 30-40 სმ. სიღრმეზე, (ტაბ. LXXV, 9).

18. სახვრეტი (№65), მასიურ ლამელაზე, კაჟის, მოყავისფრო, სიგანე – 2,4 სმ. წვეტი გაფორმებულია რეტუშით ზურგიდან. D უბანი, XV ნაკვეთი, კვადრატი 8. მიწის ზედაპირიდან 20-25 სმ. სიღრმეზე, (ტაბ. LXXIV, 12).

19. ანატკეცები (№№66, 69, 70) დაუმუშავებელი, ობსიდიანის, შავი, გამჭვირვალე, მცირე ზომის. D უბანი, XV ნაკვეთი, კვადრატი 5. მიწის ზედაპირიდან 30-35 სმ. სიღრმეზე.

20. სატეხისებრი იარაღი (№67), დამზადებულია ანატკეცზე, ობსიდიანის, შავი, გამჭვირვალე, მცირე ზომის, ცალი სამუშაო ნაპირით. D უბანი, XV ნაკვეთი, კვადრატი 5. მიწის ზედაპირიდან 30-35 სმ. სიღრმეზე, (ტაბ. LXX, 4).

21. საფხეკი (№68), დამზადებული ანატკეცზე, ობსიდიანის, შავი, გამჭვირვალე, მცირე ზომის, ირგვლივ ამოღარული რეტუშით. D უბანი, XV ნაკვეთი, კვადრატი 5. მიწის ზედაპირიდან 30-35 სმ. სიღრმეზე.

22. პრიზმული ლამელა (№71), დაუმუშავებელი, ობსიდიანის, შავი, გამჭვირვალე, სიგანე – 2,2 სმ. D უბანი, XV ნაკვეთი, კვადრატი 4. მიწის ზედაპირიდან 25-40 სმ. სიღრმეზე, (ტაბ. LXXI, 5).

23. პრიზმული ლამელა (№72), დაუმუშავებელი, ობსიდიანის, შავი, გამჭვირვალე, სიგანე – 2,5 სმ. D უბანი, XV ნაკვეთი, კვადრატი 4. მიწის ზედაპირიდან 25-40 სმ. სიღრმეზე.

24. ანატკეცები (№73-78^ა), დაუმუშავებელი, ობსიდიანის, შავი, გამჭვირვალე, საშუალო, დანარჩენი მცირე ზომისაა. D უბანი, XV ნაკვეთი, კვადრატი 4. მიწის ზედაპირიდან 25-35 სმ. სიღრმეზე.

25. ანატკეცები (№79-82), დაუმუშავებელი, ობსიდიანის, შავი, გამჭვირვალე, ერთი მცირე ზომის. D უბანი, XV ნაკვეთი, კვადრატი 9. მიწის ზედაპირიდან 25-35 სმ. სიღრმეზე.

26. საფხეკი (№83), წვრილ ანატკეცზე, ობსიდიანის, შავი, გამჭვირვალე, ამოღარული რეტუშით ცალ მხარეს. ორი მხარე დაზიანებულია. D უბანი, XV ნაკვეთი, კვადრატი 9. მიწის ზედაპირიდან 25-30 სმ. სიღრმეზე.

27. ანატკეცი (№84), დაუმუშავებელი, ობსიდიანის, შავი, გამჭვირვალე, მცირე ზომის, უფორმო. D უბანი, XV ნაკვეთი, კვადრატი 9. მიწის ზედაპირიდან 25 სმ. სიღრმეზე.

28. ანატკეცები (№85-87), დაუმუშავებელი, ობსიდიანის, შავი, გამჭვირვალე, მცირე ზომის. D უბანი, XXV ნაკვეთი, კვადრატი 8-9. მიწის ზედაპირიდან 20-25 სმ. სიღრმეზე.

29. ანატკეცი (№88), დაუმუშავებელი, ობსიდიანის, შავი, გამჭვირვალე, მცირე ზომის. D უბანი, XXV ნაკვეთი, კვადრატი 7. მიწის ზედაპირიდან 20-25 სმ. სიღრმეზე.

30. ანატკეცი (№89), დაუმუშავებელი, ობსიდიანის, შავი, გამჭვირვალე, ძალიან მცირე ზომის. D უბანი, XXV ნაკვეთი, კვადრატი 7. მიწის ზედაპირიდან 20-25 სმ. სიღრმეზე.

31. მიკროლამელა (№90), ნატეხი, ობსიდიანის, შავი, გამჭვირვალე, სიგანე – 1,1 სმ. D უბანი, XXV ნაკვეთი, კვადრატი 9. მიწის ზედაპირიდან 35 სმ. სიღრმეზე.

32. ნატეხი (№91), ანატკეცზე, ობსიდიანის, შავი, გამჭვირვალე, საშუალო ზომის, ერთი სამუშაო პირით. D უბანი, XXV ნაკვეთი, კვადრატი 7. მიწის ზედაპირიდან 35-40 სმ. სიღრმეზე, (ტაბ. LXXIII, 5).

33. ანატკეცები (№92, 93), დაუმუშავებელი, ობსიდიანის, შავი, გამჭვირვალე, ძალიან მცირე ზომის. D უბანი, XXV ნაკვეთი, კვადრატი 7. მიწის ზედაპირიდან 35-40 სმ. სიღრმეზე.

34. ნატეხი დიდი ზომის (№94), ობსიდიანის, შავი, გამჭვირვალე, თხელ ნაპირზე ნამუშევრის კვალით. D უბანი, XXV ნაკვეთი, კვადრატი 12. მიწის ზედაპირიდან 20-25 სმ. სიღრმეზე.

35. ანატკეცები (№№95, 96, 98, 101, 103), დაუმუშავებელი, ობსიდიანის, შავი, გამჭვირვალე, საშუალო ზომის (3ც), მცირე ზომის (2ც). D უბანი, XXV ნაკვეთი, კვადრატი 12. მიწის ზედაპირიდან 20-25 სმ. სიღრმეზე.

36. ანატკეცი (№103^ა), კაუის, მოყვითალო, ნაგორავები. D უბანი, XXV ნაკვეთი, კვადრატი 12. მიწის ზედაპირიდან 20-25 სმ. სიღრმეზე.

37. ანატკეცი (№97), ობსიდიანის, შავი, გამჭვირვალე, მცირე ზომის, წამახვილებული რეტუშით მუცლის მხრიდან. D უბანი, XXV ნაკვეთი, კვადრატი 12. მიწის ზედაპირიდან 20-25 სმ. სიღრმეზე, (ტაბ. LXXIV, 7).

38. საფხეკი (№99) ანატკეცზე, ობსიდიანის, შავი, გამჭვირვალე, ოვალური ფორმის, ამოღარული რეტუშით ირგვლივ, საშუალო ზომის. D უბანი, XXV ნაკვეთი, კვადრატი 12. მიწის ზედაპირიდან 20-25 სმ. სიღრმეზე, (ტაბ. LXXV, 1).

39. ბოლოსაფხეკი (№100) ანატკეცზე, ობსიდიანის, შავი, გამჭვირვალე, საშუალო ზომის, სწორი სამუშაო პირით ცალ მხარეს და წამახვილებული რეტუშით მუცლის მხრიდან. D უბანი, XXV ნაკვეთი, კვადრატი 12. მიწის ზედაპირიდან 20-25 სმ. სიღრმეზე, (ტაბ. LXXIII, 1).

40. საჭრისი (№102), ჩამოყალიბებული ანატკეცზე, ობსიდიანის, შავი, გამჭვირვალე, მცირე ზომის, სამუშაო პირი გადატეხილი ანატკეცის კუთხეზეა ჩამოყალიბებული. D უბანი, XXV ნაკვეთი, კვადრატი 12. მიწის ზედაპირიდან 20-25 სმ. სიღრმეზე, (ტაბ. LXXIII, 7).

41. პრიზმული ლამელა (№104), რეტუშირებული, ობსიდიანის, შავი, გამჭვირვალე, საპირისპირო წამახვილებული რეტუშით, ზურგის მხრიდან წვრილი, მუცლის მხრიდან ფართო დაკბილული რეტუშით, სიგანე – 3,0 სმ. D

უბანი, XXV ნაკვეთი, კვადრატი 12. მიწის ზედაპირიდან 20-25 სმ. სიღრმეზე, (ტაბ. LXXI, 4).

42. ანატკეცი (№105), დამუშავების კვალით ფართო პირზე, ბაზალტის, ძლიერ გაცვეთილი სამუშაო პირით. საშუალო ზომის. D უბანი, XXV ნაკვეთი, კვადრატი 12. მიწის ზედაპირიდან 20-25 სმ. სიღრმეზე.

43. ლამელა (№106), რეტუშირებული, ობსიდიანის, წვრილი გამაფხიანებელი რეტუშით, მუცლის მხრიდან, სიგანე – 2,5 სმ. D უბანი, XXV ნაკვეთი, კვადრატი 12. მიწის ზედაპირიდან 20-25 სმ. სიღრმეზე, (ტაბ. LXXI, 2).

44. ანატკეცი (№107) რეტუშირებული, ობსიდიანის, პატინირებული, საშუალო ზომის, ნაცრისფერი, წვრილი დამბლაგვებელი რეტუშით ზურგის მხრიდან. D უბანი, XXV ნაკვეთი, კვადრატი 12. მიწის ზედაპირიდან 20-25 სმ. სიღრმეზე, (ტაბ. LXXIV, 3).

45. ანატკეცი (№108), რეტუშირებული, ობსიდიანის. წვრილი გამაფხიანებელი რეტუშით მუცლის მხრიდან. D უბანი, XXV ნაკვეთი, კვადრატი 12. მიწის ზედაპირიდან 20-25 სმ. სიღრმეზე.

46. ანატკეცი (№109), რეტუშირებული, ობსიდიანის. მსხვილი დამბლაგვებელი რეტუშით ზურგის ორივე მხარეზე. მცირე ზომის. D უბანი, XXV ნაკვეთი, კვადრატი 6. მიწის ზედაპირიდან 35-40 სმ. სიღრმეზე, (ტაბ. LXXIV, 8).

47. სატეხისებური იარაღი (№110), ობსიდიანის, დამზადებულია ნუკლეუსზე. დიდი ზომის. ერთი სამუშაო პირით. D უბანი, XXV ნაკვეთი, კვადრატი 6. მიწის ზედაპირიდან 35-40 სმ. სიღრმეზე.

48. პრიზმისებური ნუკლეუსი (№111), ობსიდიანის, ძლიერ დამუშავებული. D უბანი, XXV ნაკვეთი, კვ. 6. მიწის ზედაპირიდან 35-40 სმ. სიღრმეზე, (ტაბ. LXXIII, 6).

49. ანატკეცი (№112), ობსიდიანის, მუცლის მხარეს აქვს ორი ატკეცვის კვალი. ზურგზე – ბუნებრივი ქერქი. საშუალო ზომის. D უბანი, XXV ნაკვეთი, კვადრატი 11. მიწის ზედაპირიდან 15-20 სმ. სიღრმეზე.

50. ანატკეცები (№113-115, 117), დაუმუშავებული, ობსიდიანის, ერთი საშუალო ზომის, 3 - მცირე ზომის. D უბანი, XXV ნაკვეთი, კვადრატი 11. მიწის ზედაპირიდან 15-30 სმ. სიღრმეზე.

51. საფხეკი (№116), ობსიდიანის, დამზადებულია ანატკეცზე. მცირე ზომის. მართკუთხედისებური. რეტუშირებულია მთელ პერიმეტრზე. D უბანი, XXV ნაკვეთი, კვადრატი 11. მიწის ზედაპირიდან 15-30 სმ. სიღრმეზე, (ტაბ. LXXV, 4).

52. მიკროსაფხეკი (№118), ობსიდიანის, დამზადებულია მართკუთხედისებურ ანატკეცზე. რეტუშირებულია მთელ პერიმეტრზე. D უბანი, XXV ნაკვეთი, კვადრატი 11. მიწის ზედაპირიდან 15-30 სმ. სიღრმეზე, (ტაბ. LXXV, 6).

53. ლამელა (№119), ზედა ფრაგმენტი, ობსიდიანის, ფართო დამბლაგვებელი რეტუშით ზურგის ორივე მხარეს და წვერზე. სიგანე – 1,2 სმ. D უბანი, XXV ნაკვეთი, კვადრატი 11. მიწის ზედაპირიდან 15-30 სმ. სიღრმეზე, (ტაბ. LXXII, 11, 12).

54. ანატკეცი (№120), დაუმუშავებელი, ობსიდიანის, საშუალო ზომის, მასიური. D უბანი, XXV ნაკვეთი, კვადრატი 9. მიწის ზედაპირიდან 35-40 სმ. სიღრმეზე.

55. ანატკეცები დაუმუშავებელი, ობსიდიანის (№121). ფერადი კაუჩის (№122). ორივე მცირე ზომისაა. D უბანი, XXV ნაკვეთი, კვ. 9. მიწის ზედაპირიდან 35-40 სმ. სიღრმეზე.

56. ანატკეცი (№123), დაუმუშავებელი, ობსიდიანის. საშუალო ზომის. D უბანი, XXV ნაკვეთი, კვადრატი 5. მიწის ზედაპირიდან 65 სმ. სიღრმეზე.

57. ჭურჭლის გვერდის ფრაგმენტი (№300), თიხის, ღია ყავისფრად გამომწვარი, კეცში მსხვილი ქვიშის მინარევებით. D უბანი, V ნაკვეთი, კვადრატი 8. მიწის ზედაპირიდან 15-20 სმ. სიღრმეზე.

58. ჭურჭლის პირის ფრაგმენტი (№301), თიხის, მიწითალოდ გამომწვარი, დაფარულია მწვანე ჭიქურით. C უბანი, V ნაკვეთი, კვადრატი 9. მიწის ზედაპირიდან 10-12 სმ. სიღრმეზე.

59. ჭურჭლის ფრაგმენტები (№302-320), თიხის, მოყვითალოდ გამომწვარი, განლექილი თიხისა. ზოგი მოყავისფროდაა გამომწვარი და კეცში ობსიდიანის ჩანართები აქვს. D უბანი, V ნაკვეთი, კვადრატი 7, 8, 9. მიწის ზედაპირიდან 20-25 სმ. სიღრმეზე.

60. ჭურჭლის გვერდის ფრაგმენტი (№321), თიხის, მოყვითალოდ გამომწვარი, კარგად განლექილი თიხისა. D უბანი, V ნაკვეთი, კვადრატი 7. მიწის ზედაპირიდან 30 სმ. სიღრმეზე.

61. ჭურჭლის ყური (№321a), თიხის, მოყვითალოდ გამომწვარი, კარგად განლექილი. ბრტყელგანივკვეთიანი. D უბანი, V ნაკვეთი, კვადრატი 4. მიწის ზედაპირიდან 35 სმ. სიღრმეზე.

62. ჭურჭლის გვერდის ფრაგმენტი (№322), თიხის, მოყვითალოდ გამომწვარი, კარგად განლექილი. C უბანი, V ნაკვეთი, კვადრატი 9. მიწის ზედაპირიდან 35-40 სმ. სიღრმეზე.

63. ჭურჭლის გვერდის ფრაგმენტები (№323, 324), თიხის, მოყვითალოდ გამომწვარი, კარგად განლექილი. D უბანი, V ნაკვეთი, კვადრატი 5. მიწის ზედაპირიდან 35-40 სმ. სიღრმეზე.

64. ჭურჭლის ფრაგმენტი (№325), თიხის, მოწითალოდ გამომწვარი, ობსიდიანის მინარევებით. D უბანი, V ნაკვეთი კვადრატი 7. მიწის ზედაპირიდან 35-40 სმ. სიღრმეზე.

65. ჭურჭლის ფრაგმენტები (№326-330), თიხის, მოყვითალოდ გამომწვარი, კარგად განლექილი თიხისა. D უბანი, V ნაკვეთი, კვადრატი 7. მიწის ზედაპირიდან 35-40 სმ. სიღრმეზე.

66. ჭურჭლის ყურის ფრაგმენტი (№331), თიხის, მოწითალოდ გამომწვარი, ოვალურგანივკვეთიანი. D უბანი, V ნაკვეთი, კვადრატი 8. მიწის ზედაპირიდან 40-45 სმ. სიღრმეზე.

67. ჭურჭლის ფრაგმენტები (№332-345), თიხის, მოყვითალოდ და მოწითალოდ გამომწვარი. ერთ მათგანს კეცში აქვს ობსიდიანის ჩანართები. D უბანი, XXV ნაკვეთი, კვადრატი 9. მიწის ზედაპირიდან 25-30 სმ. სიღრმეზე.

68. ჭურჭლის პირის ფრაგმენტი (№346), თიხის, მოყვითალოდ გამომწვარი, მსხვილმარცვლოვანი ქვიშის მინარევებით. პირგადაშლილი. D უბანი, XXV ნაკვეთი, კვადრატი 7. მიწის ზედაპირიდან 30 სმ. სიღრმეზე.

69. ჭურჭლის ფრაგმენტები (№347-349), თიხის, მოყვითალოდ და მოყავისფროდ გამომწვარი, ზოგიერთს აქვს მსხვილმარცვლოვანი ქვიშის მინარევი. D უბანი, XXV ნაკვეთი, კვადრატი 12. მიწის ზედაპირიდან 20-25 სმ. სიღრმეზე.

70. ჭურჭლის ყელის ფრაგმენტი (№350), თიხის, მოყვითალოდ გამომწვარი, კარგად განლექილი თიხისა. D უბანი, XXV ნაკვეთი, კვადრატი 11. მიწის ზედაპირიდან 15-20 სმ. სიღრმეზე.

71. ჭურჭლის ძირის ფრაგმენტები (№351-352), თიხის, მოწითალოდ გამომწვარი, ქვიშის მინარევებით კეცში. ბრტყელძირიანი. D უბანი, XXV ნაკვეთი, კვადრატი 11. მიწის ზედაპირიდან 15-20 სმ. სიღრმეზე.

72. ჭურჭლის პირის ფრაგმენტი (№353), თიხის, მოყავისფროდ გამომწვარი, მსხვილმარცვლოვანი ქვიშის მინარევებით კეცში. D უბანი, XXV ნაკვეთი. კვადრატი 11. მიწის ზედაპირიდან 15-20 სმ. სიღრმეზე.

73. ჭურჭლის გვერდის ფრაგმენტები (№354-367), თიხის, მოწითალოდ გამომწვარი, ქვიშის მინარევებით კეცში. D უბანი, XXV ნაკვეთი, კვადრატი 11. მიწის ზედაპირიდან 15-20 სმ. სიღრმეზე.

73. ჭურჭლის ფრაგმენტები (№368-371), თიხის, მოწითალოდ გამომწვარი, ქვიშის მინარევებით კეცში. D უბანი, XXV ნაკვეთი, კვადრატი 11. მიწის ზედაპირიდან 15-30 სმ. სიღრმეზე.

74. ჭურჭლის ფრაგმენტი (№371a), მოწითალოდ გამომწვარი, კარგად განლექილი თიხისა. D უბ. XXV ნაკვეთი, კვადრატი 9. მიწის ზედაპირიდან 35-40 სმ. სიღრმეზე.

75. ჭურჭლის ფრაგმენტები (№№372-377, 379, 380), თიხის, მოყვითალოდ გამომწვარი, კარგად განლექილი. ერთი მოწითალოდ გამომწვარი, ობსიდიანის ჩანართებით. D უბანი, XV ნაკვეთი, კვადრატი 9. მიწის ზედაპირიდან 30-35 სმ. სიღრმეზე.

76. ჭურჭლის ყურის ფრაგმენტი (№378), თიხის, მოწითალოდ გამომწვარი, ოვალურგანიკვეთიანი. D უბანი, XV ნაკვეთი, კვადრატი 9. მიწის ზედაპირიდან 30-35 სმ. სიღრმეზე.

77. ჭურჭლის პირის ფრაგმენტი (№381), თიხის, მოყვითალოდ გამომწვარი, კარგად განლექილი. D უბანი, XV ნაკვეთი, კვადრატი 9. მიწის ზედაპირიდან 30-35 სმ. სიღრმეზე.

78. ჭურჭლის ფრაგმენტები (№№382-387), თიხის, მოყვითალოდ გამომწვარი, კარგად განლექილი თიხისა. D უბანი, XV ნაკვეთი, კვადრატი 7. მიწის ზედაპირიდან 25-30 სმ. სიღრმეზე.

79. ჭურჭლის ფრაგმენტი (№388), თიხის, მოყავისფროდ გამომწვარი, მსხვილმარცვლიანი ქვიშის მინარევებით. D უბანი, XV ნაკვეთი, კვადრატი 8. მიწის ზედაპირიდან 20-25 სმ. სიღრმეზე.

80. ჭურჭლის ფრაგმენტები (№№389-392), მოწითალოდ და მოყვითალოდ გამომწვარი, კარგად განლექილი თიხისა. D უბანი, XV ნაკვეთი, კვადრატი 4. მიწის ზედაპირიდან 25-40 სმ. სიღრმეზე.

81. ჭურჭლის ფრაგმენტები (№№393-396), თიხის, მოწითალოდ გამომწვარი. D უბანი, XV ნაკვეთი, კვადრატი 9. მიწის ზედაპირიდან 15-20 სმ. სიღრმეზე.

XI თხრილი



გავლებულია C უბნის XIV ნაკვეთის 8-9, 11-12 კვადრატებში. თხრილის სიგრძე 6,9 მ, სიგანე 2,9 მ-ია. მისი სიღრმე მიწის თანამედროვე ზედაპირიდან 0,3-1,4 მ-ს აღწევს. თხრილში გაიწმინდა კედლის (ყორის?) ნაწილი. შემორჩენილია კედლის წყობის სამი რიგი. ნაგებია მოზრდილი და საშუალო ზომის ბაზალტის ქვებით, მშრალად. დამსრობილია O-W ხაზზე. მისი სიგრძე 6,9 მ-ია, სიგანე 1,5 მ. შემორჩენილი სიმაღლე 0,45 მ-ია.

XII თხრილი

გავლებულია C უბნის XXV ნაკვეთის 1 კვადრატში. დამსრობილია NO-SW ღერძზე. თხრილის ზომებია: 2,0 X 1,0 მ, სიღრმე 0,35 მ.

XIII თხრილი

მდებარეობს C უბნის XXIV ნაკვეთის მე-7-ე და XXXIV ნაკვეთის მე-9-ე კვადრატებში. დამსრობილია N-S ღერძზე. თხრილის ზომებია: 1,2 X 3,0 მ, სიღრმე 0,35მ. თხრილში გამოვლინდა ყორის ნაწილი. მისი სიგრძე 1,2 მ-ს, სიგანე 0,95 მ-ს უდრის.

XIV თხრილი



გავლებულია C უბნის LXIV ნაკვეთის 8-9, 11-12 და LXV ნაკვეთის 2-3 კვადრატებში. დამსრობილია N-S ღერძზე. თხრილის ზომებია: 7,75 X 3,0 მ, სიღრმე 0,1-0,15 მ. გამოვლინდა ყორის ნაწილი, რომლის სიგრძე 6,5 მ-ია, სიგანე 1,8 მ.

XV თხრილი

გავლებულია C უბნის XIV ნაკვეთის მე-7 კვადრატში. დამსრობილია O-W ღერძზე. თხრილის ზომებია: 3,0 X 1,0 მ, სიღრმე 0,3 მ.

XVI თხრილი

გავლებულია C უბნის XLIV ნაკვეთის მე-9 კვადრატში. დამსრობილია N-S ღერძზე. თხრილის ზომებია: 1,85 X 1,0 მ, სიღრმე 0,4 მ.

თხრილის ჩრდილოეთ ნაწილში, ჰუმუსის მოხსისთანავე გამოვლინდა საშუალო ზომის ქვების ყრილი, რომელიც ყორის ნაწილი შეიძლება იყოს. ყრილი დამსრობილია O-W ღერძზე.

XVII თხრილი

გავლებულია C უბნის XLVI ნაკვეთის 3,6 და XXXVI ნაკვეთის 1,4 კვადრატებში. დამსრობილია N-S ღერძზე. თხრილის ზომებია: 3,0 X 1,0 მ, სიღრმე 0,25 მ. თხრილის ცენტრალურ ნაწილში გამოვლინდა მცირე ზომის ქვების ყრილი, რომელიც O-W ხაზზეა დამსრობილი.

XVIII თხრილი

გავლებულია C უბნის VI ნაკვეთის 9,12 და D უბნის VI ნაკვეთის 7-8 და 10-11 კვადრატებში. დამსრობილია O-W ხაზზე. მისი სიგრძე 8,35 მ-ს, სიგანე 3,0 მ-ს უდრის, სიღრმე 0,15 მ-ს.

თხრილში გაიწმინდა კედლის ფრაგმენტი, რომელსაც ორრიგა წყობა აქვს. დამსრობილია O-W ხაზზე. კედლის სიგრძე 8,4 მ-ია, სიგანე 0,5 მ. კედელი თხრილის NO ნაწილში კრავს კუთხეს და S -კენ მიემართება. კედლის ამ ნაწილის შემორჩენილი სიგრძე 2,7 მ-ია, სიგანე 1,7 მ.

თხრილში აღმოჩნდა:

82. ანატკეცი (№125), დაუმუშავებელი, ობსიდიანის, მცირე ზომის. C უბანი, VI ნაკვეთი, კვადრატი 8. მიწის ზედაპირიდან 10 სმ. სიღრმეზე.

83. მიკროსაფხეკი (№125a), ობსიდიანის, აქვს ამოღარული სამუშაო პირი, რეტეში ზურგის მხრიდან. C უბანი, VI ნაკვეთი, კვადრატი 9. მიწის ზედაპირიდან 20 სმ. სიღრმეზე.

XIX თხრილი



გავლებულია C უბნის XXXV ნაკვეთის მე-2 კვადრატში. დამსრობილია N-S ღერძზე. თხრილის ზომებია 1,0 X 3,0 მ, სიღრმე 0,3 მ.

თხრილში გაიწმინდა კედლის ნაშთი, რომლის გამოვლენილი სიგრძე 1,0 მ-ია, სიგანე 0,55 მ.

XX თხრილი

გავლებულია C უბნის XXXV ნაკვეთის პირველ კვადრატში. დამსრობილია N-S ხაზზე. თხრილის სიგრძე 3,0 მ-ია, სიგანე - 1,0 მ, სიღრმე 0,3 მ.

თხრილს მიუყვება კედლის ფრაგმენტი, რომლის სიგანე 0,66 მ-ია.

XXI თხრილი

გაჭრილია C უბნის XLV ნაკვეთის 2-3 კვადრატებში. დამსრობილია N-S ღერძზე. თხრილის ზომებია: 3,0 X 1,0 მ, სიღრმე 0,15 მ.

თხრილის O ნაწილში გამოვლინდა ქვაყრილის ფრაგმენტი, რომლის სიგანეც 0,72 მ-ია.

XXII თხრილი



გავლებულია C უბნის XLIV ნაკვეთის 10-11 კვადრატებში. დამსრობილია O-W ხაზზე. თხრილის ზომებია: 3,5 X 1,0 მ, სიღრმე 0,3მ.

თხრილში გაიწმინდა კედლის (?) ნაწილი, რომლის სიგრძე 2,1 მ სიგანე 0,8 მ-ია.

XXIII თხრილი

გაითხარა C უბნის XLV ნაკვეთის 4-5 7-8 კვადრატებში. დამსრობილია N-S ღერძზე. თხრილის ზომებია: 3,0 X 1,0 მ, სიღრმე - 0,25 მ.

თხრილის N კედელთან გამოვლინდა ყორის ნაშთი, რომლის სიგრძეა 2,0 მ, სიგანე 0,8 მ.

XXIV თხრილი



და

გაითხარა C უბნის LXV კვადრატის 10-11 და LXVI ნაკვეთის პირველ კვადრატებში. თხრილის ზომებია: 3,0 X 2,0 მ, სიღრმე - 0,17 მ.

თხრილში აღმოჩნდა:

84. ანატკეცი (№124), დაუმუშავებელი, ობსიდიანის, საშუალო ზომის, მასიური. C უბანი, LXV ნაკვეთი, კვადრატი 10. მიწის ზედაპირიდან 20 სმ. სიღრმეზე.

XXV თხრილი

გაითხარა C უბნის CXXIV ნაკვეთის 1-6 კვადრატებში. თხრილის ზომებია: 18 X 12 მ, სიღრმე 0,35-0,4 მ.

თხრილი უშუალოდ ებმის 2002 წლის სექტემბერში გავლებულ №4 თხრილს და მის გაგრძელებას წარმოადგენს სამხრეთით. XXV თხრილშიც გაგრძელდა №4 თხრილში გამოვლენილი კედელი თუ ყორე. კედლის აღმოსავლეთით, მიწის თანამედროვე ზედაპირიდან 0,25-0,3 მ სიღრმეზე აღმოჩნდა ობსიდიანის ანამტკევე-ანატკეცები, ნუკლეუსები, ლამელები და სხვა იარაღები. ქვის მასალა აღმოჩნდა კედლის დასავლეთითაც.

თხრილის შესწავლის დასრულება ვერ მოხერხდა.

თხრილში აღმოჩნდა:

85. საჭრისი (№126), დაუმუშავებელი, ობსიდიანის, დამზადებულია გადატეხილი ლამელის კუთხეზე. მასიური. სიგანე – 3,2 სმ. C უბანი, CXXIV ნაკვეთი, კვადრატი 5. მიწის ზედაპირიდან 25 სმ. სიღრმეზე, (ტაბ. LXXIV, 9).

86. ანატკეცები (№№127-129), დაუმუშავებელი, ობსიდიანის, საშუალო ზომის. C უბანი, CXXIV ნაკვეთი, კვადრატი 5. მიწის ზედაპირიდან 25 სმ. სიღრმეზე.

87. ანატკეცები (№№130-133, 135, 137-148, 151-158), დაუმუშავებელი, ობსიდიანის, მცირე ზომის. C უბანი, CXXIV ნაკვეთი, კვადრატი 5. მიწის ზედაპირიდან 25 სმ. სიღრმეზე.

88. ლამელას ფრაგმენტები (№№134, 136), დაუმუშავებელი, ობსიდიანის, სიგანე – 1,5 სმ, და 2 სმ. C უბანი, CXXIV ნაკვეთი, კვადრატი 5. მიწის ზედაპირიდან 25 სმ. სიღრმეზე.

89. საჭრისი (№149), ობსიდიანის, დამზადებულია მცირე ზომის ანატკეცის კუთხეზე. C უბანი, CXXIV ნაკვეთი, კვადრატი 5. მიწის ზედაპირიდან 25 სმ. სიღრმეზე, (ტაბ. LXXIV, 13).

90. სასაჭრისე ანატკეცი (№150), ობსიდიანის. C უბანი, CXXIV ნაკვეთი კვადრატი 5. მიწის ზედაპირიდან 25 სმ. სიღრმეზე.

91. პრიზმისებური ლამელა (№159), დაუმუშავებელი, ობსიდიანის, კიდებზე ეტყობა გამოყენების კვალი. სიგანე – 2,5 სმ. C უბანი, CXXIV ნაკვეთი. კვადრატი 5. მიწის ზედაპირიდან 25 სმ. სიღრმეზე, (ტაბ. LXXI, 1).

92. ანატკეცი (№160), დაუმუშავებელი, ობსიდიანის, მცირე ზომის. C უბანი, CXXIV ნაკვეთი, კვადრატი 5. მიწის ზედაპირიდან 25 სმ. სიღრმეზე.

93. ანატკეცი (№161), ობსიდიანის, აქვს მსხვილი დამბლაგვებელი რეტუში ზურგის ერთ მხარეს. საშუალო ზომის. C უბანი, CXXIV ნაკვეთი, კვადრატი 5. მიწის ზედაპირიდან 25 სმ. სიღრმეზე, (ტაბ. LXXIV).

94. ანატკეცი (№162), დაუმუშავებელი, ობსიდიანის, მცირე ზომის. C უბანი, CXXIV ნაკვეთი, კვადრატი 5. მიწის ზედაპირიდან 25 სმ. სიღრმეზე, (ტაბ. LXXIV, 10).

95. ორმაგი საჭრისი (№163), ობსიდიანის, დამზადებულია პრიზმირებული ლამელის კუთხის გადანატეხზე, ზურგის ორივე მხარეზე აქვს წვრილი გამაფხიანებელი რეტუში. სიგანე – 2,4 სმ. C უბანი, CXXIV ნაკვეთი, კვადრატი 5. მიწის ზედაპირიდან 25 სმ. სიღრმეზე.

96. ანატკეცი (№164) პრიზმული, ობსიდიანის, ერთ კიდეზე აქვს რეტუშირებული ამონადარი. რეტუში წვრილი და დამბლაგვებელია ზურგის მხრიდან. C უბანი, CXXIV ნაკვეთი, კვადრატი 5. მიწის ზედაპირიდან 25 სმ. სიღრმეზე, (ტაბ. LXXII, 8).

97. ანატკეცი (№165) პრიზმული ლამელისა, ობსიდიანის, ემჩნევა გამოყენების კვალი. სიგანე – 1,9 სმ. C უბანი, CXXIV ნაკვეთი, კვადრატი 5. მიწის ზედაპირიდან 25 სმ. სიღრმეზე.

98. ანატკეცი (№166) პრიზმული ლამელისა, დაუმუშავებელი, ობსიდიანის, სიგანე – 1 სმ. C უბანი, CXXIV ნაკვეთი, კვადრატი 5. მიწის ზედაპირიდან 25 სმ. სიღრმეზე, (ტაბ. LXXII, 9).

99. ანატკეცი (№167) დაუმუშავებელი, ობსიდიანის, საშუალო ზომის, მასიური. C უბანი, CXXIV ნაკვეთი, კვადრატი 5. მიწის ზედაპირიდან 30 სმ. სიღრმეზე, (ტაბ. LXXII, 10).

100. სასაჭრისე ანატკეცი (№168), ობსიდიანის. C უბანი, CXXIV ნაკვეთი. კვადრატი 5. მიწის ზედაპირიდან 30 სმ. სიღრმეზე.

101. ანატკეცი პრიზმული ლამელისა (№169), დაუმუშავებელი, ობსიდიანის, სიგანე – 1 სმ. C უბანი, CXXIV ნაკვეთი, კვადრატი 5. მიწის ზედაპირიდან 35 სმ. სიღრმეზე, (ტაბ. LXXII, 6).

102. პრიზმული ლამელის ფრაგმენტი, (№ 170) ობსიდიანის, წვრილი გამაფხიანებელი რეტუშით ზურგის ერთ მხარეზე. სიგანე – 2,7. C უბანი, CXXIV ნაკვეთი, კვადრატი 2, 3. მიწის ზედაპირიდან 30 სმ. სიღრმეზე, (ტაბ. LXXI, 3).

103. ანატკეცები (№№171-184), დაუმუშავებელი, ობსიდიანის, მცირე ზომის. C უბანი, CXXIV ნაკვეთი, კვადრატი 2, 3. მიწის ზედაპირიდან 30 სმ. სიღრმეზე.

104. ბოლორეტუშიანი მიკროსაფხეკი (№185) ანატკეცზე, ობსიდიანის. C უბანი, CXXIV ნაკვეთი, კვადრატი 2, 3. მიწის ზედაპირიდან 30 სმ. სიღრმეზე, (ტაბ. LXXIV, 15).

105. ჭურჭლის ფრაგმენტი (№№186-189), თიხის, მოყვითალოდ გამომწვარი. C უბანი, CXXIV ნაკვეთი, კვადრატი 2, 3. მიწის ზედაპირიდან 30 სმ. სიღრმეზე.

106. დაუმუშავებელი პრიზმული ლამელის ფრაგმენტი (№№190-191), ობსიდიანის, ერთი ლამელის 2 ფრაგმენტი. სიგანე – 1,9 C უბანი, CXXIV ნაკვეთი, კვადრატი 2. მიწის ზედაპირიდან 25 სმ. სიღრმეზე, (ტაბ. LXXI, 7).

107. ანატკეცები (№№192-195,197-199) დაუმუშავებელი, ობსიდიანის, 2 საშუალო ზომის, დანარჩენი მცირე. C უბანი, CXXIV ნაკვეთი, კვადრატი 2. მიწის ზედაპირიდან 25 სმ. სიღრმეზე.

108. სატეხისებური იარაღი (№196), დამზადებულია ანატკეცზე, აქვს ერთი სამუშაო პირი. C უბანი, CXXIV ნაკვეთი, კვადრატი 2. მიწის ზედაპირიდან 25 სმ. სიღრმეზე, (ტაბ. LXXIII, 2).

109. ანატკეცები (№№200-204), დაუმუშავებელი, ობსიდიანის. C უბანი, CXXIV ნაკვეთი, კვადრატი 2. მიწის ზედაპირიდან 26 სმ. სიღრმეზე.

110. პრიზმული ლამელის ფრაგმენტი (№205), ობსიდიანის, ზურგის ორივე კიდეზე აქვს წვრილი გამაფხიანებელი რეტეში. C უბანი, CXXIV ნაკვეთი, კვადრატი 2. მიწის ზედაპირიდან 26 სმ. სიღრმეზე, (ტაბ. LXXI, 6).

111. ანატკეცები (№№106-212,214-219,221), დაუმუშავებელი, ობსიდიანის. C უბანი, CXXIV ნაკვეთი, კვადრატი 2. მიწის ზედაპირიდან 26 სმ. სიღრმეზე.

112. მიკროსაფხეკი (№213), ობსიდიანის, დამზადებულია ოვალური ფორმის ანატკეცზე. რეტეშირებულია ზურგის მთელ პერიმეტრზე. C უბანი, CXXIV ნაკვეთი, კვადრატი 2. მიწის ზედაპირიდან 26 სმ. სიღრმეზე, (ტაბ. LXXV, 5).

113. მიკროსაჭრისი (№220), ობსიდიანის, დამზადებულია ანატკეცის ქვედა კიდეზე. C უბანი, CXXIV ნაკვეთი, კვადრატი 2. მიწის ზედაპირიდან 26 სმ. სიღრმეზე (ტაბ. LXXIV, 12).

114. პრიზმული ლამელის ფრაგმენტი (№222), დაუმუშავებელი, ობსიდიანის, ერთ მხარეზე გაცვეთილია. სიგანე – 1,9 სმ. C უბ. CXXIV ნაკვეთი. კვადრატი 3. მიწის ზედაპირიდან 25 სმ. სიღრმეზე (ტაბ. LXXII, 7).

115. ანატკეცები (№№223-225) დაუმუშავებელი, ობსიდიანის. C უბანი, CXXIV ნაკვეთი, კვადრატი 3. მიწის ზედაპირიდან 25 სმ. სიღრმეზე.

116. მიკროლამელა (№226), დაუმუშავებელი, ობსიდიანის. C უბანი, CXXIV ნაკვეთი, კვადრატი 3. მიწის ზედაპირიდან 25 სმ. სიღრმეზე.

117. ქერეჭი (წვრილი ანატკეცები №226ა), ობსიდიანის, 27 ცალი. C უბანი, CXXIV ნაკვეთი, კვადრატი 3. მიწის ზედაპირიდან 25 სმ. სიღრმეზე.

118. ანატკეცი (№227), დაუმუშავებელი, ობსიდიანის, საშუალო ზომის, კვამლის ფერი. C უბანი, CXXIV ნაკვეთი, კვადრატი 2. მიწის ზედაპირიდან 26 სმ. სიღრმეზე.

119. ლამელის ფრაგმენტი (№228), არასწორი ფორმის, ობსიდიანის, აქვს წვრილი გამაფხიანებელი ურთიერთსაპირისპირო რეტეში ორივე მხრიდან. C

უბანი, CXXIV ნაკვეთი, კვადრატი 2. მიწის ზედაპირიდან 30 სმ. სიღრმეზე, (ტაბ. LXXII, 1).

120. ჭურჭლის გვერდის ფრაგმენტები (№229), თიხის, მოყვითალოდ გამომწვარი. C უბანი, CXXIV ნაკვეთი, კვადრატი 2. მიწის ზედაპირიდან 30 სმ. სიღრმეზე.

121. ანატკეცები (№№230-239ა) დაუმუშავებელი, ობსიდიანის, მცირე ზომისა. C უბანი, CXXIV ნაკვეთი. კვადრატი 1, 4, 5.

122. პრიზმული ლამელის ფრაგმენტი (№240), ობსიდიანის, ზურგის ერთ მხარეს აქვს წვრილი გამაფხიანებელი რეტუში. სიგანე – 2,6 სმ. C უბანი, CXXIV ნაკვეთი. კვადრატი 5. მიწის ზედაპირიდან 20 სმ. სიღრმეზე.

123. ანატკეცები (№№243-245; 247-254) დაუმუშავებელი, ობსიდიანის, მცირე ზომის. C უბანი, CXXIV ნაკვეთი, კვადრატი 4, 5, 6.

124. ანატკეცი (№258) რეტუშირებული, ობსიდიანის, საშუალო ზომის. აქვს წვრილი დამაბლაგვებელი რეტუში ზურგის მხრიდან. C უბანი, CXXIV ნაკვეთი, კვადრატი 5, 6, (ტაბ. LXXII, 16).

125. ანატკეცები (№№267-286), დაუმუშავებელი, ობსიდიანის, 2 საშუალო ზომისაა. დანარჩენი - წვრილი. C უბანი, CXXIV ნაკვეთი, კვადრატი 5, 6.

126. ანატკეცი (№259), რეტუშირებული ღრმულით, ობსიდიანის, ზურგის მხრიდან აქვს წვრილი დამაბლაგვებელი რეტუში. საშუალო ზომის. C უბანი, CXXIV ნაკვეთი, კვადრატი 5, 6, (ტაბ. LXXII, 18).

127. ანატკეცი (№260), რეტუშირებული ღრმულით, ობსიდიანის. რეტუში აქვს მსხვილი დამაბლაგვებელი რეტუშით, ზურგის მხარეს. C უბანი, CXXIV ნაკვეთი, კვადრატი 5, 6, (ტაბ. LXXII, 15).

128. ანატკეცი (№261), რეტუშირებული ღრმულით ცალ მხარეს, ობსიდიანის, რეტუში აქვს ურთიერთსაპირისპირო. C უბანი, CXXIV ნაკვეთი, კვადრატი 5, 6, (ტაბ. LXXII, 17).

129. კუთხოვანი საჭრისი (№262), ობსიდიანის, დამზადებულია ანატკეცის ქვედა გადანატეხზე. C უბანი, CXXIV ნაკვეთი, კვადრატი 5, 6, (ტაბ. LXXIV, 1).

130. ბოლორეტუშირებული საფხეკის ფრაგმენტი (№263), ობსიდიანის, სამუშაო პირი ოდნავ ოვალურია. C უბანი, CXXIV ნაკვეთი, კვადრატი 5, 6, (ტაბ. LXXV, 11).

131. მიკროსაფხეკი (№264), ანატკეცზე, ობსიდიანის, რეტუშირებულია მთელ პერიმეტრზე. რეტუში – ურთიერთსაპირისპიროა. C უბანი, CXXIV ნაკვეთი, კვადრატი 5, 6, (ტაბ. LXXV, 8).

132. ანატკეცი (№265), რეტუშირებული, ობსიდიანის, წვრილი გამაფხიანებელი რეტუშით ზურგის მხარეს. C უბანი, CXXIV ნაკვეთი, კვადრატი 5, 6, (ტაბ. LXXII, 13).

133. ლამელის ზედა კიდის ფრაგმენტი (№266), ობსიდიანის, დამაბლაგებელი რეტუში ზურგის მხრიდან. C უბანი, XXIV ნაკვეთი, კვადრატი 5, 6, (ტაბ. LXXIV, 14).

134. პრიზმული ლამელის ფრაგმენტი (№287), ობსიდიანის, დაუმუშავებელი. ეტყობა გამოყენების კვალი. C უბანი, CXXIV ნაკვეთი, კვადრატი 1. მიწის ზედაპირიდან 20 სმ. სიღრმეზე, (ტაბ. LXXII, 3).

135. ანატკეცები (№№288-291), დაუმუშავებელი, ობსიდიანის. C უბანი, CXXIV ნაკვეთი, კვადრატი 1.

136. ანატკეცები (№№292-294,295a), დაუმუშავებელი, ობსიდიანის. C უბანი, CXXIV ნაკვეთი, კვადრატი 5.

137. თეგი (№295), ანატკეცზე, ობსიდიანის, საშუალო ზომის, ერთი სამუშაო პირით. C უბანი, CXXIV ნაკვეთი, კვადრატი 5, (ტაბ. LXXIV, 3).

138. ანატკეცი (№297), რეტუშირებული, ობსიდიანის, მცირე ზომის, რეტუში - ფართო გამაფხიანებელი ზურგის ერთ მხარეზე. C უბანი, CXXIV ნაკვეთი, კვადრატი 1, 4. მიწის ზედაპირიდან 20 სმ. სიღრმეზე, (ტაბ. LXXIV, 6).

139. ანატკეცი (№297a), ობსიდიანის, აქვს ბრტყელი ანატკეცები მუცლის ორივე მხრიდან. საშუალო ზომის, მასიური. C უბანი, CXXIV ნაკვეთი, კვადრატი 1, 4.

140. ანატკეცი (№298), დაუმუშავებელი, ობსიდიანის, საშუალო ზომის. C უბანი, CXXIV ნაკვეთი, კვადრატი 1, 4.

141. პრიზმული ლამელის ფრაგმენტი (№299), დაუმუშავებელი, ობსიდიანის, აქვს გამოყენების კვალი. C უბანი, CXXIV ნაკვეთი. კვადრატი 1. მიწის ზედაპირიდან 15 სმ. სიღრმეზე, (ტაბ. LXXI, 8).



XXVI თხრილი

გაითხარა C უბნის LXVI ნაკვეთის მე-5 კვადრატში. დამსრობილია N-S ღერძზე. თხრილის ზომებია: 4,6 X 2,5 მ, სიღრმე - 0,5 მ.

თხრილში გამოვლინდა ქვყერილის ფრაგმენტი. გათხრები არ დასრულებულა.

თხრილში აღმოჩნდა:

142. ანატკეცი (№241), რეტუშირებული ღრმულით, ღრმულს აქვს დამბლაგვებელი რეტუში ზურგის მხრიდან. C უბანი, LXVI ნაკვეთი, კვადრატი 5. მიწის ზედაპირიდან 26 სმ. სიღრმეზე.

143. ანატკეცი (№242), დაუმუშავებელი, ობსიდიანის, მცირე ზომის. C უბ., LXVI ნაკვეთი, კვადრატი 5. მიწის ზედაპირიდან 26 სმ. სიღრმეზე, (ტაბ. LXXIV, 1).

144. ანატკეცი (№296), რეტუშირებული, მცირე ზომის, დამბლაგვებელი რეტუშით მუცლის მხარეზე. C უბანი, LXVI ნაკვეთი, კვადრატი 5. მიწის ზედაპირიდან 26 სმ. სიღრმეზე.

145. ანატკეცები (№296a), დაუმუშავებელი. C უბანი, LXIV ნაკვეთი, კვადრატი 5. მიწის ზედაპირიდან 26 სმ. სიღრმეზე.

XXVII თხრილი

გავლებულია C უბნის XCV ნაკვეთის მე-9 კვადრატში. დამსრობილია NW-SO ღერძზე. თხრილის ზომებია: 2,0X1,0 მ, სიღრმე - 0,4 მ.

XXVIII თხრილი

გაითხარა C უბნის XCV ნაკვეთის მე-4 კვადრატში. დამსრობილია NW-SO ხაზზე. თხრილის ზომებია: 1,0X2,0 მ, სიღრმე - 0,3 მ.

XXIX თხრილი

გაითხარა C უბნის XCV ნაკვეთის მე-10 კვადრატში. დამსრობილია N-S ხაზზე. თხრილის ზომებია: 2,0X1,0 მ, სიღრმე - 0,3 მ.

XXX თხრილი

გაითხარა C უბნის XCV ნაკვეთის მე-8 კვადრატში. დამსრობილია N-S ხაზზე. თხრილის ზომებია: 2,0X1,0 მ, სიღრმე - 0,3 მ.

XXXI თხრილი

გაითხარა C უბნის C ნაკვეთის მე-6 კვადრატში. დამსრობილია N-S ხაზზე. თხრილის ზომებია: 2,0X1,0 მ, სიღრმე - 0,3 მ.

თხრილში აღმოჩნდა:

146. საფხეკი (№255), ობსიდიანის, დამზადებულია ოვალური ფორმის ანატეცზე. საშუალო ზომის ურთიერთსაპირისპირო რეტეში აქვს ფართო სამუშაო პირზე. C უბანი, CXXV ნაკვეთი, კვადრატი 6. მიწის ზედაპირიდან 24 სმ. სიღრმეზე, (ტაბ. LXXV, 2).

147. პრიზმული ლამელის ფრაგმენტი (№256), ობსიდიანის, დაუმუშავებელი. სიგანე – 1, 6 სმ. C უბანი, CXXIV ნაკვეთი, კვადრატი 5, 6, (ტაბ. LXXII, 4).

148. პრიზმული ლამელის ფრაგმენტი (№257), ობსიდიანის, დაუმუშავებელი. C უბანი, CXXIV ნაკვეთი, კვადრატი 5, 6, (ტაბ. LXXII, 2).

დასკვნა

აი-ილიაზე ჩატარებულმა სამუშაომ გვიჩვენა, რომ მთის თხემი და ფერდობები ადამიანს მეზოლით-ნეოლითიდან ჰქონია ათვისებული. ქვის იარაღების შესანიშნავი კოლექცია მიუთითებს, რომ სადაც ამ მიდამოებშივე უნდა ვეძიოთ სადგომის თუ სახელოსნოს კვალი. ამის საფუძველს იძლევა ის გარემოება, რომ ეს მასალები აი-ილიას მთის თხემის თითქმის ყველაზე მაღალ ადგილზეა აღმოჩენილი და მათი ჩამორეცხვა მხოლოდ აქვე, 30-40 მეტრში მდებარე დაბალი მთის წვერიდან ან ფერდობიდან შეიძლებოდა.

მნიშვნელოვანია მთის წვერზე არსებული, ძლიერ დაზიანებული „ციკლოპური“ სიმაგრე და მილსადენის კორიდორის სამხრეთით 10-15 მეტრში მდებარე კომპლექსის ნანგრევები, რომლებიც ბრინჯაოს ხანას მიეკუთვნებიან.

გაურკვეველი დარჩა ყორეების ფუნქციისა და თარიღის საკითხები.

რეკომენდაციები

აი-ილიას მთის თხემზე მდებარე ძეგლის გათხრები ვერ დასრულდა, ამდენად აუცილებელია სამუშაოების გაგრძელება, რათა მშენებლობის დროს არ მოხდეს ძეგლის იმ ნაწილის განადგურება, სადაც გათხრები არ დასრულებულა ან არ ჩატარებია.

რამდენადაც აი-ილია სპეციფიკური ძეგლია გათხრების გაგრძელება სასურველია გვიან გაზაფხულზე ან ზაფხულში. საველე სამუშაოებში მონაწილეობა უნდა მიიღონ ორმა არქეოლოგმა, მხატვარმა, ასისტენტმა და ტოპოგრაფმა. აუცილებელია 10 მუშა, ერთი დარაჯი და ტექნიკური ჯგუფი. სამუშაოთა ხანგრძლივობა მინიმუმ 14 სამუშაო დღით უნდა განისაზღვროს.

მილსადენის მშენებლობის დროს აუცილებელია მუდმივი მონიტორინგი.

განსაკუთრებული ყურადღება უნდა მიექცეს მილსადენის სამხრეთით მდებარე ნამოსახლარს, რათა არ მოხდეს მისი დაზიანება.

აი-ილიას აღმოსავლეთით, მილსადენის ზონაში მოსალოდნელია სამაროვნის არსებობა.

გათხრების გაგრძელება აუცილებელია ელი-ბაბას სამაროვანზე, სადაც 100-დე სამარხია გასათხრელი და №4 თხრილის კლდოვან დედაქანამდე დაყვანა.

სამაროვნის გათხრები თავდაპირველად ოთხი კვირით შეიძლება შემოიფარგლოს, თუმცა აუცილებლობის შემთხვევაში ვადა უნდა გაგრძელდეს ძეგლის სრულ შესწავლამდე.

სამაროვანზე სამუშაოთა დაწყება შეიძლება უკვე შეთანხმებული გრაფიკით.

ტაბულების აღწერილობა

- ტაბ. I. ელი-ბაბა. ტოპო-გეგმა.
- ტაბ. II. ელი-ბაბას სამაროვნი. ნაკვეთების გეგმა.
- ტაბ. III. ელი-ბაბას სამაროვნი. სამარხი № 1, 2 გახსნამდე. გეგმა.
- ტაბ. IV. ელი-ბაბას სამაროვნი. სამარხი № 1, 2 გახსნის შემდეგ. გეგმა, ჭრილები.
- ტაბ. V. ელი-ბაბას სამაროვნი. სამარხი № 3, 4 გახსნის შემდეგ. გეგმა, ჭრილები.
- ტაბ. VI. ელი-ბაბას სამაროვნი. სამარხი № 5, 6 გახსნის შემდეგ. გეგმა, ჭრილები.
- ტაბ. VII. ელი-ბაბას სამაროვნი. სამარხი № 7, 8 გახსნამდე. გეგმა.
- ტაბ. VIII. ელი-ბაბას სამაროვნი. სამარხი № 7 გახსნის შემდეგ. გეგმა, ჭრილები.
- ტაბ. IX. ელი-ბაბას სამაროვნი. სამარხი № 8 გახსნის შემდეგ. გეგმა, ჭრილები.
- ტაბ. X. ელი-ბაბას სამაროვნი. სამარხი № 9, 22 გახსნამდე. გეგმა.
- ტაბ. XI. ელი-ბაბას სამაროვნი. სამარხი № 9 გახსნის შემდეგ. გეგმა, ჭრილები.
- ტაბ. XII. ელი-ბაბას სამაროვნი. სამარხი № 10, 11, 12 გახსნამდე. გეგმა, ჭრილები.
- ტაბ. XIII. ელი-ბაბას სამაროვნი. სამარხი № 10 გახსნის შემდეგ. გეგმა, ჭრილები.
- ტაბ. XIV. ელი-ბაბას სამაროვნი. სამარხი № 11 გახსნის შემდეგ. გეგმა, ჭრილები.
- ტაბ. XV. ელი-ბაბას სამაროვნი. სამარხი № 13, 14, 16, 18 გახსნამდე. გეგმა.
- ტაბ. XVI. ელი-ბაბას სამაროვნი. სამარხი № 13 გახსნის შემდეგ. გეგმა, ჭრილები.
- ტაბ. XVII. ელი-ბაბას სამაროვნი. სამარხი № 14 გახსნამდე. გეგმა.
- ტაბ. XVIII. ელი-ბაბას სამაროვნი. სამარხი № 18 გახსნის შემდეგ. გეგმა, ჭრილები.
- ტაბ. XIX. ელი-ბაბას სამაროვნი. სამარხი № 20 გახსნამდე. გეგმა.
- ტაბ. XX. ელი-ბაბას სამაროვნი. სამარხი № 20 გახსნის შემდეგ. გეგმა, ჭრილები.
- ტაბ. XXI. ელი-ბაბას სამაროვნი. სამარხი № 24, 25 გახსნამდე. გეგმა.
- ტაბ. XXII. ელი-ბაბას სამაროვნი. ალაპის ნაშთი № № 4, 5 გეგმა.
- ტაბ. XXIII. ელი-ბაბას სამაროვნი. ალაპის ნაშთი № 13. გეგმა.
- ტაბ. XXIV. ელი-ბაბას სამაროვნი. ალაპის ნაშთი № 26. გეგმა, ჭრილები.
- ტაბ. XXV. ელი-ბაბას სამაროვნი. IV თხრილში აღმოჩენილი ობსიდიანის იარაღი.
- ტაბ. XXVI. ელი-ბაბას სამაროვნი. II, IV, XI, XVI, XVII ნაკვეთები და სამაროვნის ჩრდილოეთ ნაწილში აღმოჩენილი ობსიდიანის იარაღი.
- ტაბ. XXVII. ელი-ბაბას სამაროვნი. X, XI, XVI, XVII ნაკვეთებზე, № 3 სამარხში და შემთხვევით მოპოვებული ობსიდიანის იარაღი.
- ტაბ. XXVIII. ელი-ბაბას სამაროვნი. XI, XVI და XVII ნაკვეთებზე მოპოვებული ობსიდიანის იარაღი.
- ტაბ. XXIX. სოფელ ბეშთაშენთან, წალკის წყალსაცავის ჩრდილო-აღმოსავლეთ სანაპიროზე აღმოჩენილი კაჟის და ობსიდიანის იარაღი.
- ტაბ. XXX. ელი-ბაბას სამაროვანი. № 1 სამარხის ინვენტარი.

- ტაბ. XXXI. ელი-ბაბას სამაროვანი. № 1 სამარხის და სამარხთან დაკავშირებული კერამიკა.
- ტაბ. XXXII. ელი-ბაბას სამაროვანი. № 2 სამარხის ინვენტარი.
- ტაბ. XXXIII. ელი-ბაბას სამაროვანი. № 3 სამარხის ინვენტარი.
- ტაბ. XXXIV. ელი-ბაბას სამაროვანი. № 5 სამარხის და სამარხთან დაკავშირებული კერამიკა.
- ტაბ. XXXV. ელი-ბაბას სამაროვანი. № 6 და № 7 სამარხის ინვენტარი.
- ტაბ. XXXVI. ელი-ბაბას სამაროვანი. ბრინჯაოს საკინძები და სამაჯურები № 7 სამარხიდან.
- ტაბ. XXXVII. ელი-ბაბას სამაროვანი. მძივები № 7 სამარხიდან.
- ტაბ. XXXVIII. ელი-ბაბას სამაროვანი. № 8 სამარხის ინვენტარი.
- ტაბ. XXXIX. ელი-ბაბას სამაროვანი. № 11 და № 13 სამარხების მასალა.
- ტაბ. XL. ელი-ბაბას სამაროვანი. XVII ნაკვეთისა და № 17 სამარხში აღმოჩენილი მასალა.
- ტაბ. XLI. ელი-ბაბას სამაროვანი. № 3 და № 18 სამარხების მასალა.
- ტაბ. XLII. ელი-ბაბას სამაროვანი. № 18 სამარხის ინვენტარი.
- ტაბ. XLIII. ელი-ბაბას სამაროვანი. № 20 სამარხის ინვენტარი.
- ტაბ. XLIV. ელი-ბაბას სამაროვანი. X ნაკვეთში აღმოჩენილი კერამიკა.
- ტაბ. XLV. ელი-ბაბას სამაროვანი. X ნაკვეთში აღმოჩენილი კერამიკა.
- ტაბ. XLVI. ელი-ბაბას სამაროვანი. XI ნაკვეთში აღმოჩენილი კერამიკა.
- ტაბ. XLVII. ელი-ბაბას სამაროვანი. XI და XII ნაკვეთებში აღმოჩენილი კერამიკა.
- ტაბ. XLVIII. ელი-ბაბას სამაროვანი. XI ნაკვეთში აღმოჩენილი კერამიკა.
- ტაბ. XLIX. ელი-ბაბას სამაროვანი. XVI ნაკვეთში აღმოჩენილი კერამიკა.
- ტაბ. L. ელი-ბაბას სამაროვანი. XVII ნაკვეთში აღმოჩენილი კერამიკა.
- ტაბ. LI. ელი-ბაბას სამაროვანი. XVII ნაკვეთში აღმოჩენილი კერამიკა.
- ტაბ. LII. ელი-ბაბას სამაროვანი. XVII ნაკვეთში აღმოჩენილი კერამიკა.
- ტაბ. LIII. ელი-ბაბას სამაროვანი. XVII ნაკვეთში აღმოჩენილი კერამიკა.
- ტაბ. LIV. აი-ილია. „ციკლოპური“ სამაგრის გეგმა.
- ტაბ. LV. აი-ილია. ბრინჯაოს ხანის დასახლება, სიტუაციური გეგმა.
- ტაბ. LVI. აი-ილია. გენგეგმა.
- ტაბ. LVII. აი-ილია. თხრილი № 10. გეგმა.
- ტაბ. LVIII. აი-ილია. თხრილი № 11. გეგმა. ჭრილები.
- ტაბ. LIX. აი-ილია. თხრილი № № 12, 13. გეგმა. ჭრილები.
- ტაბ. LX. აი-ილია. თხრილი № 14. გეგმა. ჭრილები.
- ტაბ. LXI. აი-ილია. თხრილი № № 15, 16. გეგმა. ჭრილები.
- ტაბ. LXII. აი-ილია. თხრილი № 18. გეგმა. ჭრილები.
- ტაბ. LXIII. აი-ილია. თხრილი № № 19, 17. გეგმა. ჭრილები.
- ტაბ. LXIV. აი-ილია. თხრილი № № 20, 22. გეგმა. ჭრილები.

- ტაბ. LXV. აი-ილია. თხრილი № № 21, 23. გეგმა. ჭრილები.
- ტაბ. LXVI. აი-ილია. თხრილი № 24. გეგმა. ჭრილები.
- ტაბ. LXVII. აი-ილია. თხრილი № 25. გეგმა.
- ტაბ. LXVIII. აი-ილია. თხრილი № № 26, 27. გეგმა. ჭრილები
- ტაბ. LXIX. აი-ილია. თხრილი № № 28, 29. გეგმა. ჭრილები.
- ტაბ. LXX. აი-ილია. თხრილი № № 30, 31. გეგმა. ჭრილები.
- ტაბ. LXXI. სურ. 1-8 აი-ილია. ობსიდიანის იარაღი.
- ტაბ. LXXII. სურ. 1-18 აი-ილია. ობსიდიანის იარაღი.
- ტაბ. LXXIII. სურ. 1-7 აი-ილია. ობსიდიანის იარაღი.
- ტაბ. LXXIV. სურ. 1-15 აი-ილია. ობსიდიანის იარაღი.
- ტაბ. LXXV. სურ. 1-11 აი-ილია. ობსიდიანის იარაღი.

ՅՃԹ. I

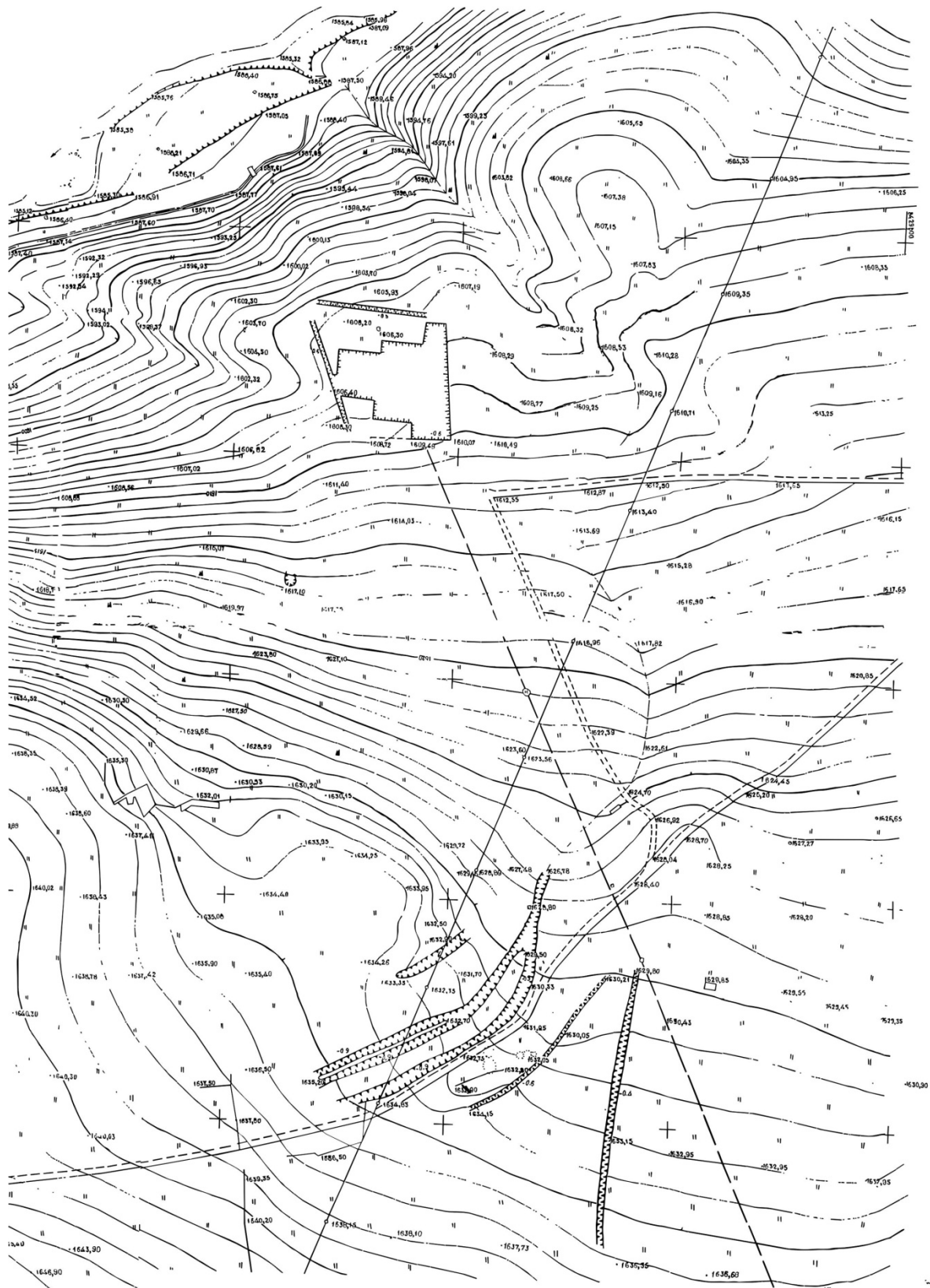

გამ. II

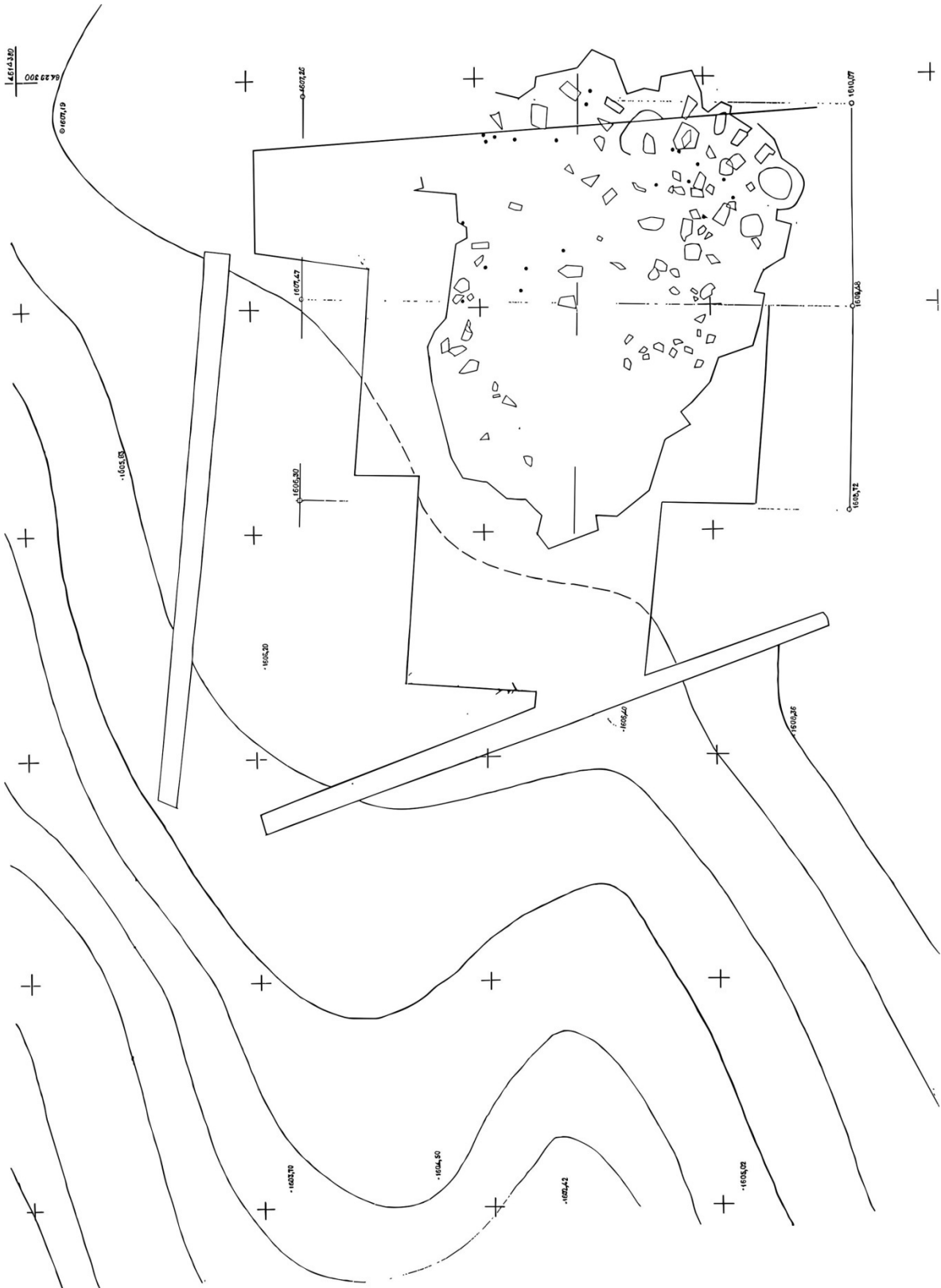

Յձ. III

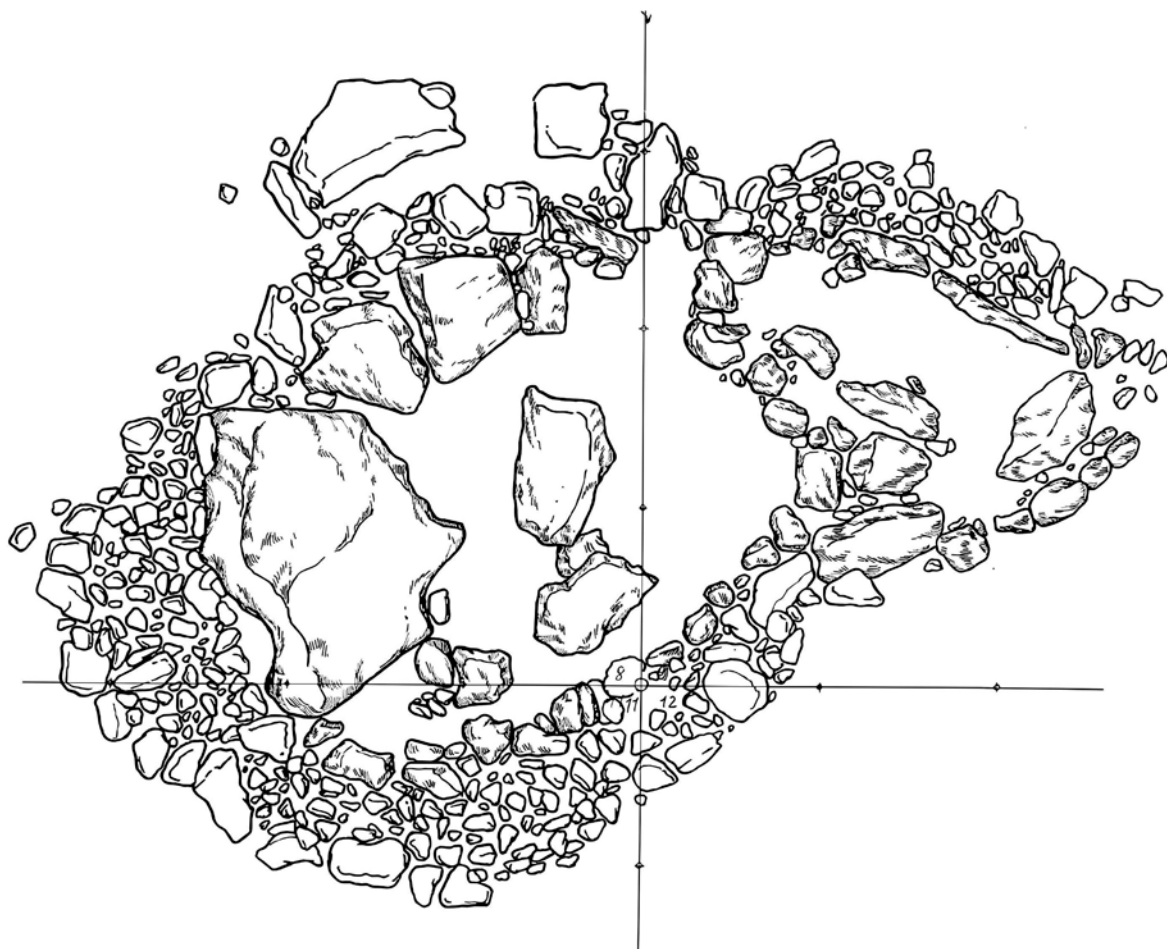

ՅձԵ. IV

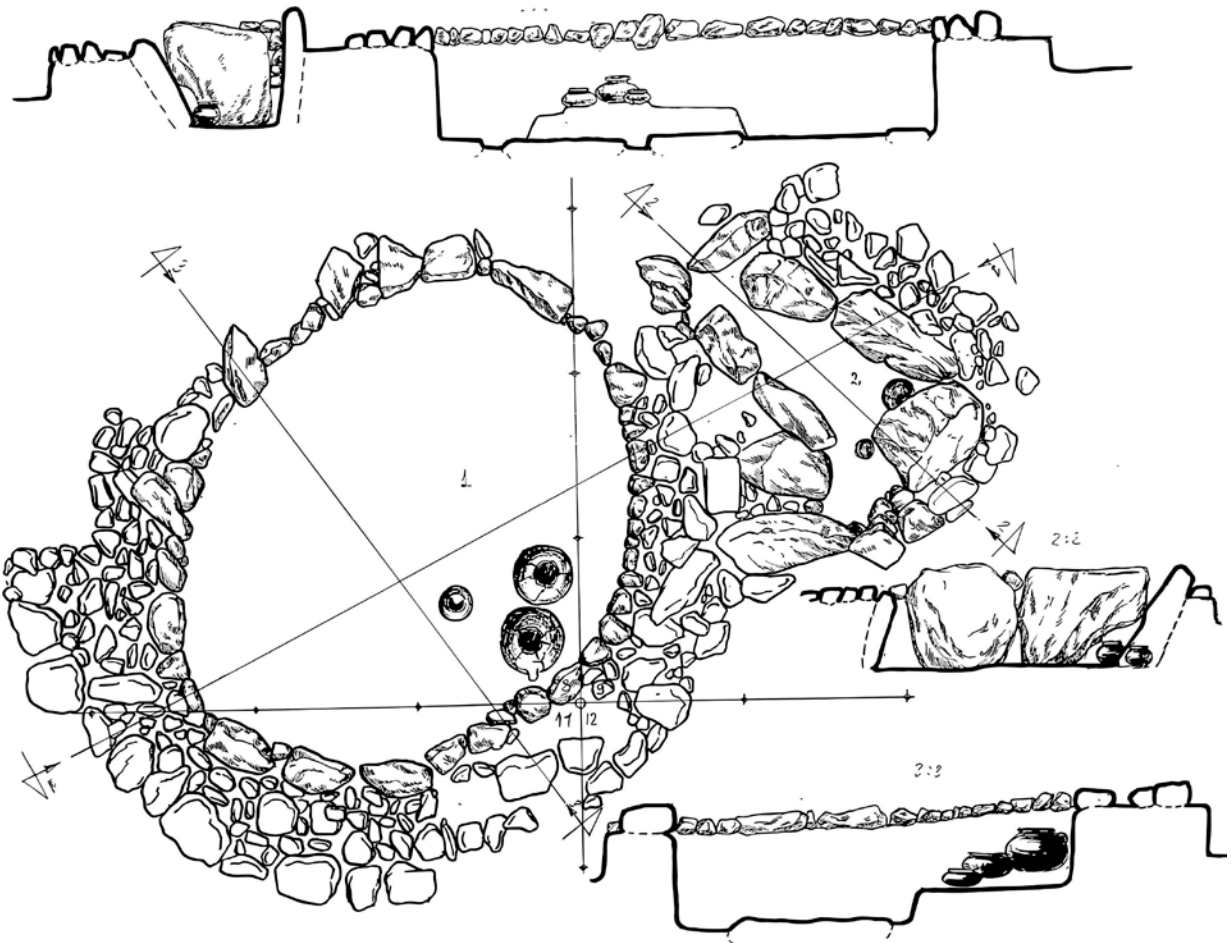

გამ. V

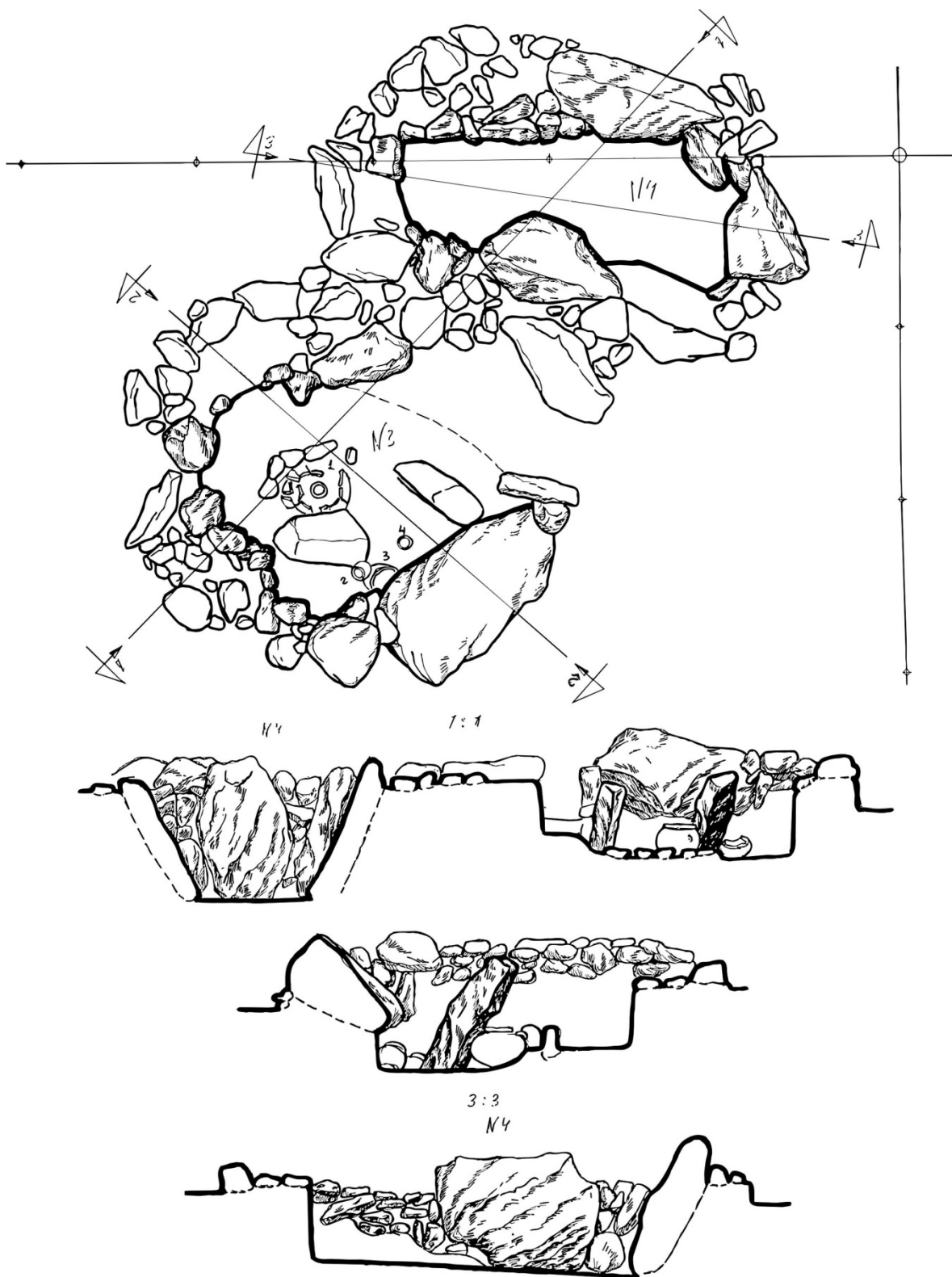

Յձ. VI

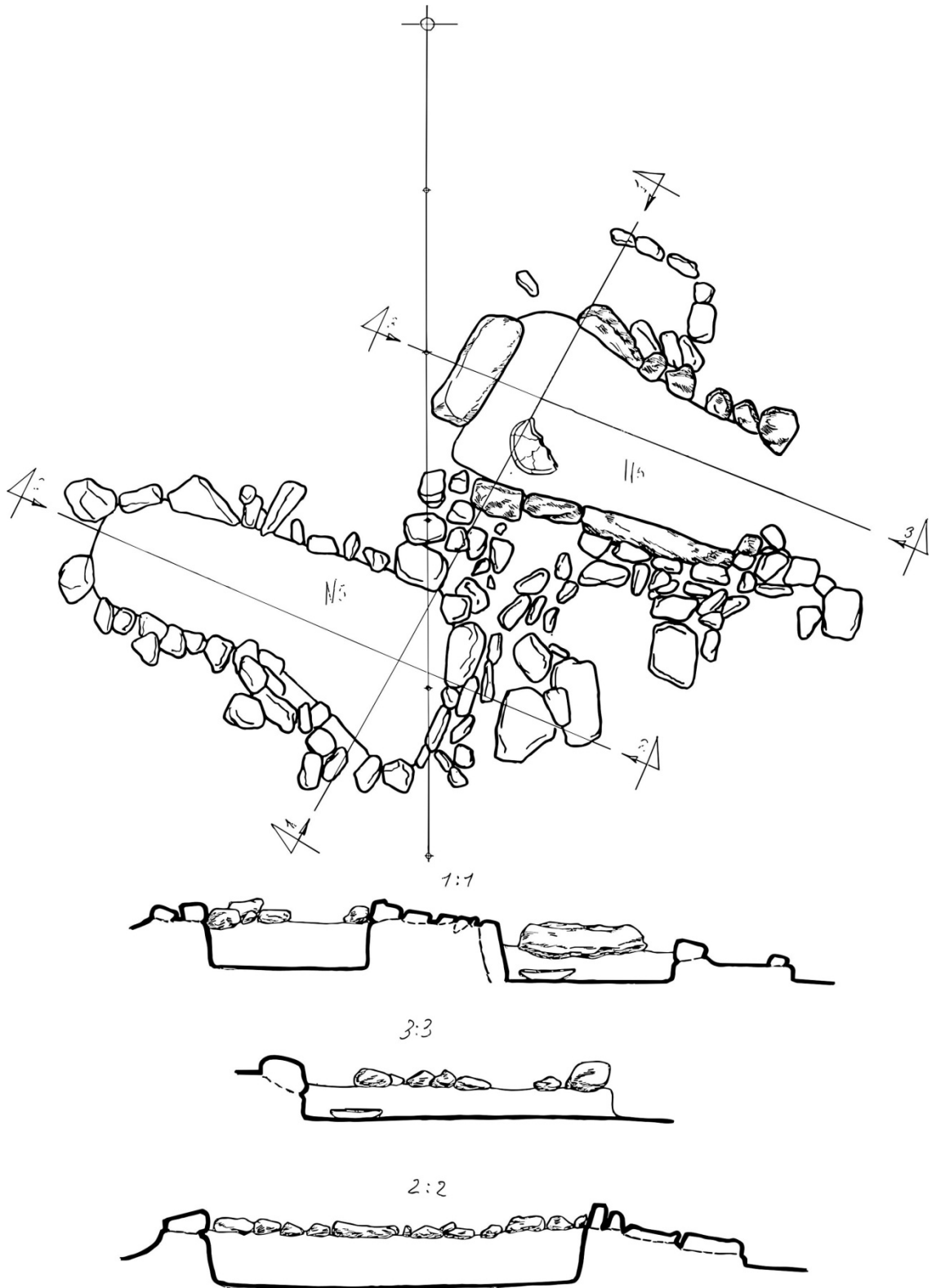

გად. VII

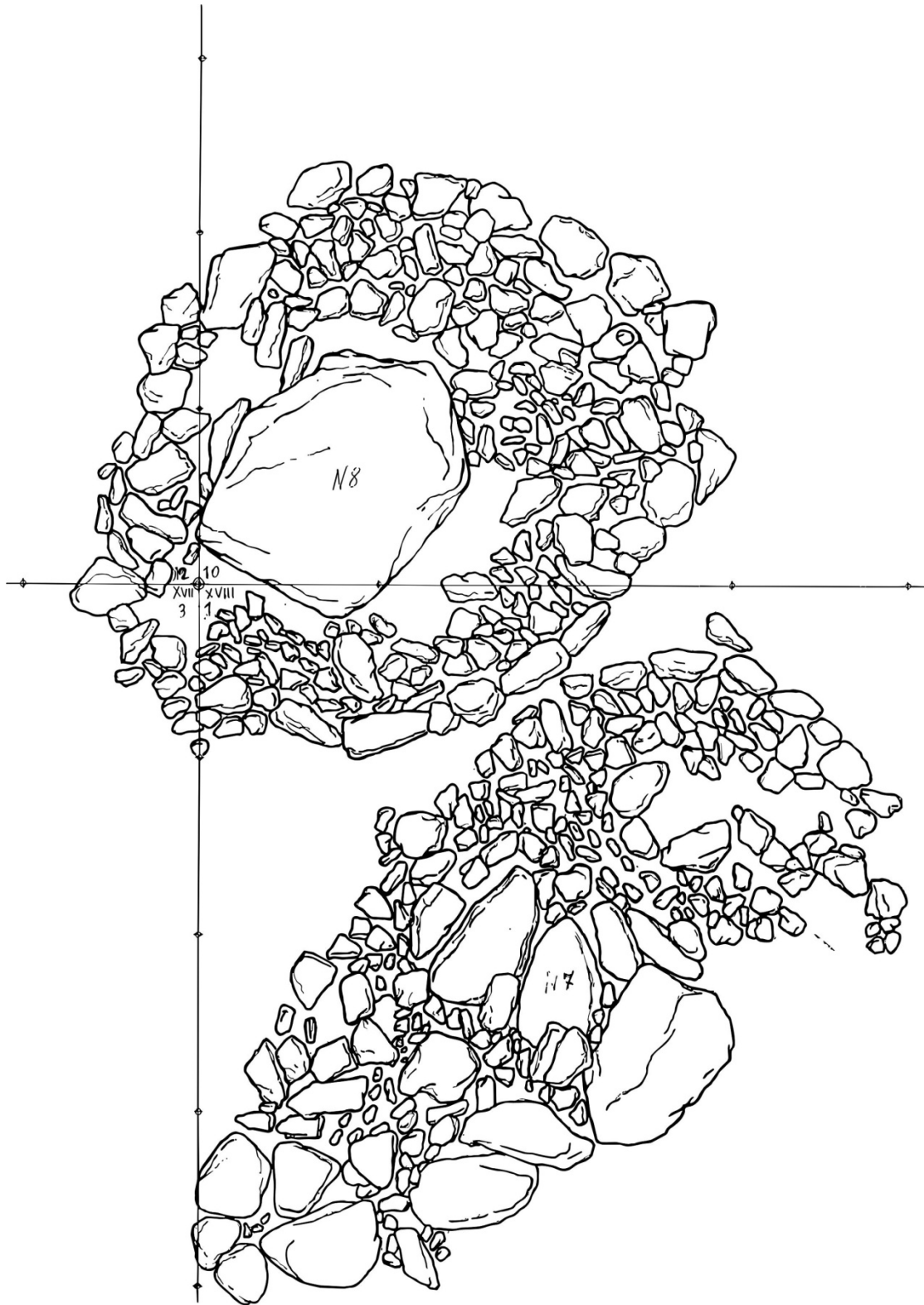

ԹՆԾ. VIII

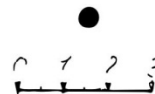
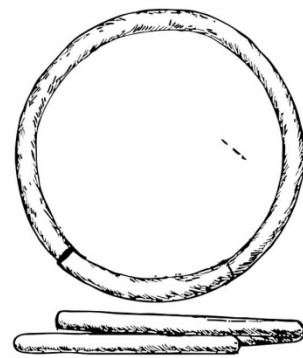
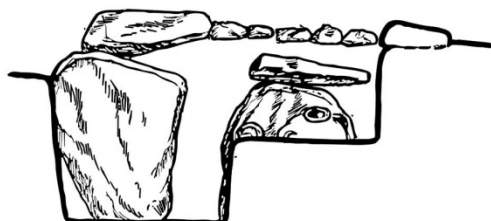
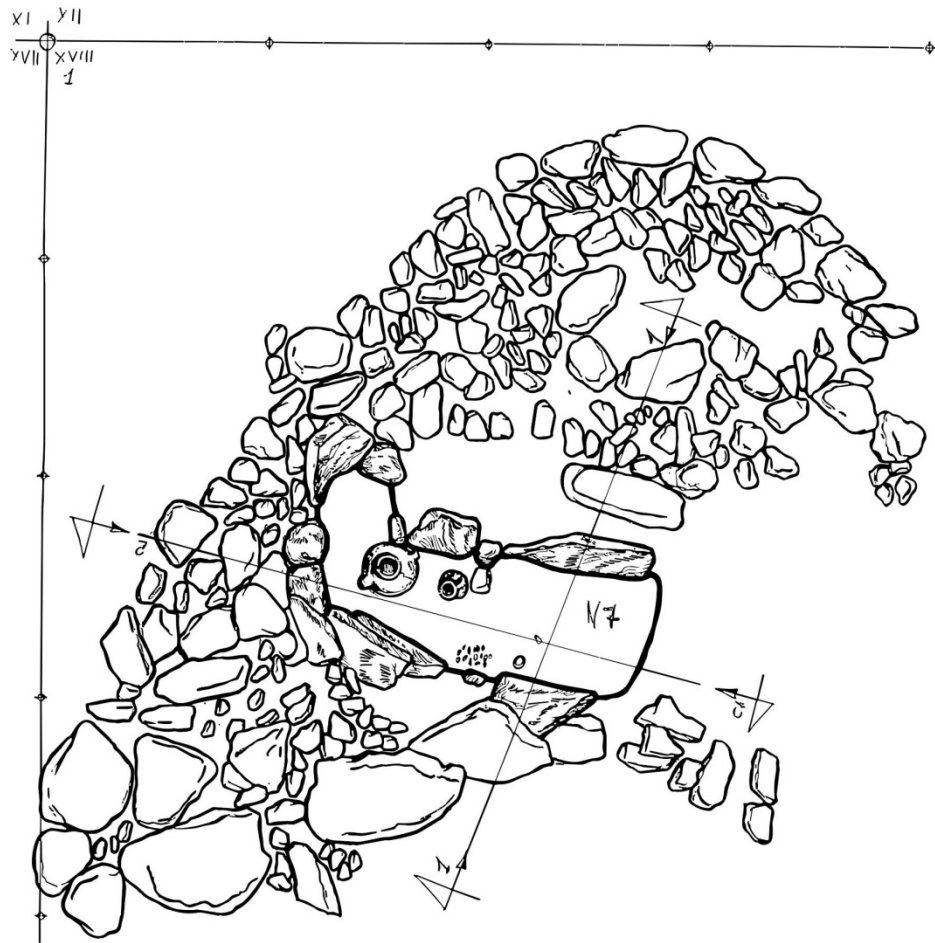

გად. IX

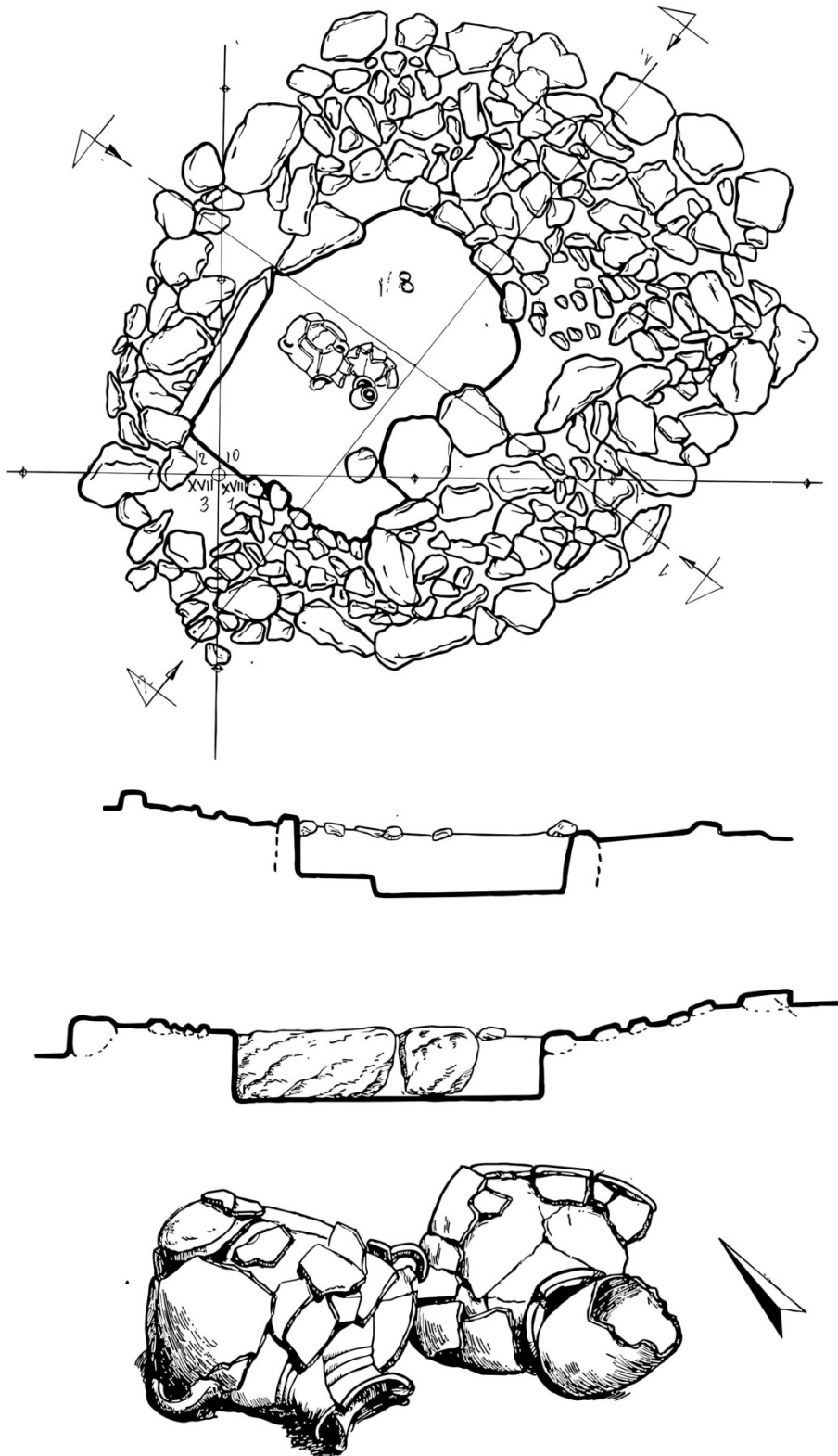

გამ. X

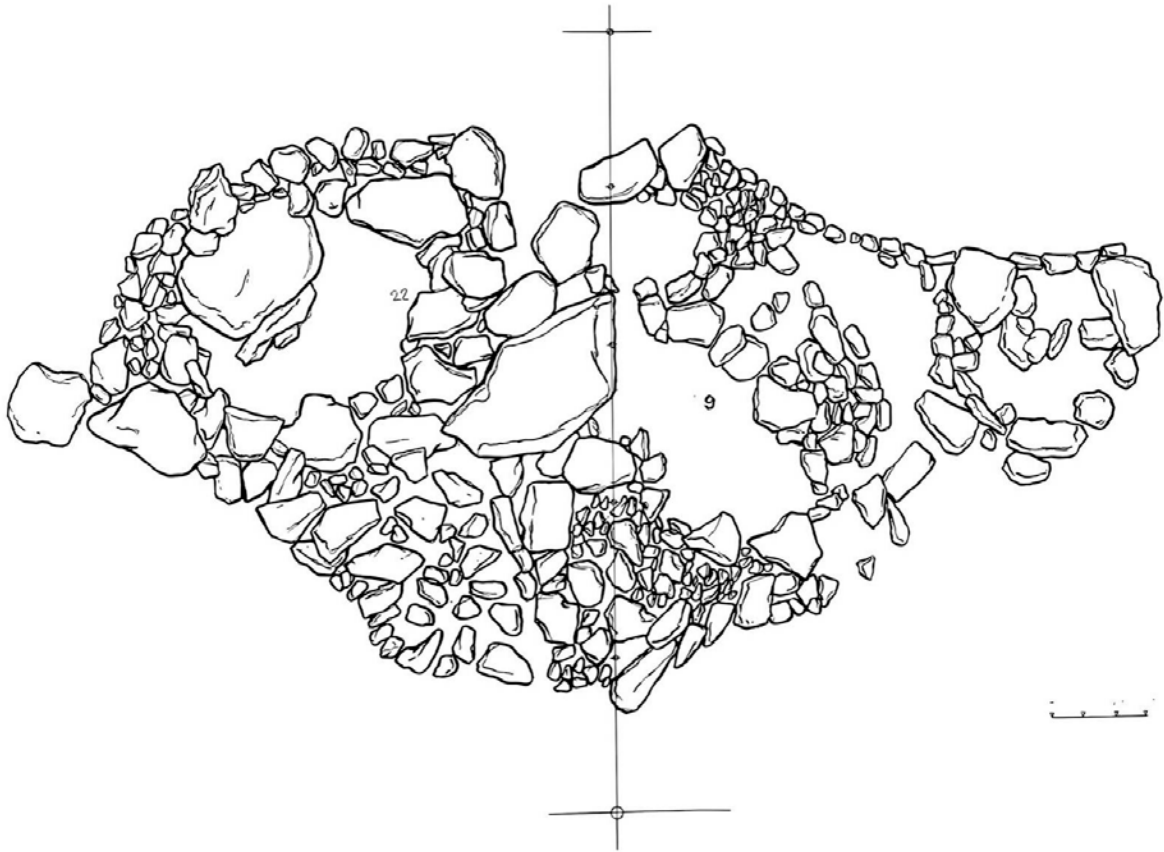

ՅձԸ. XI

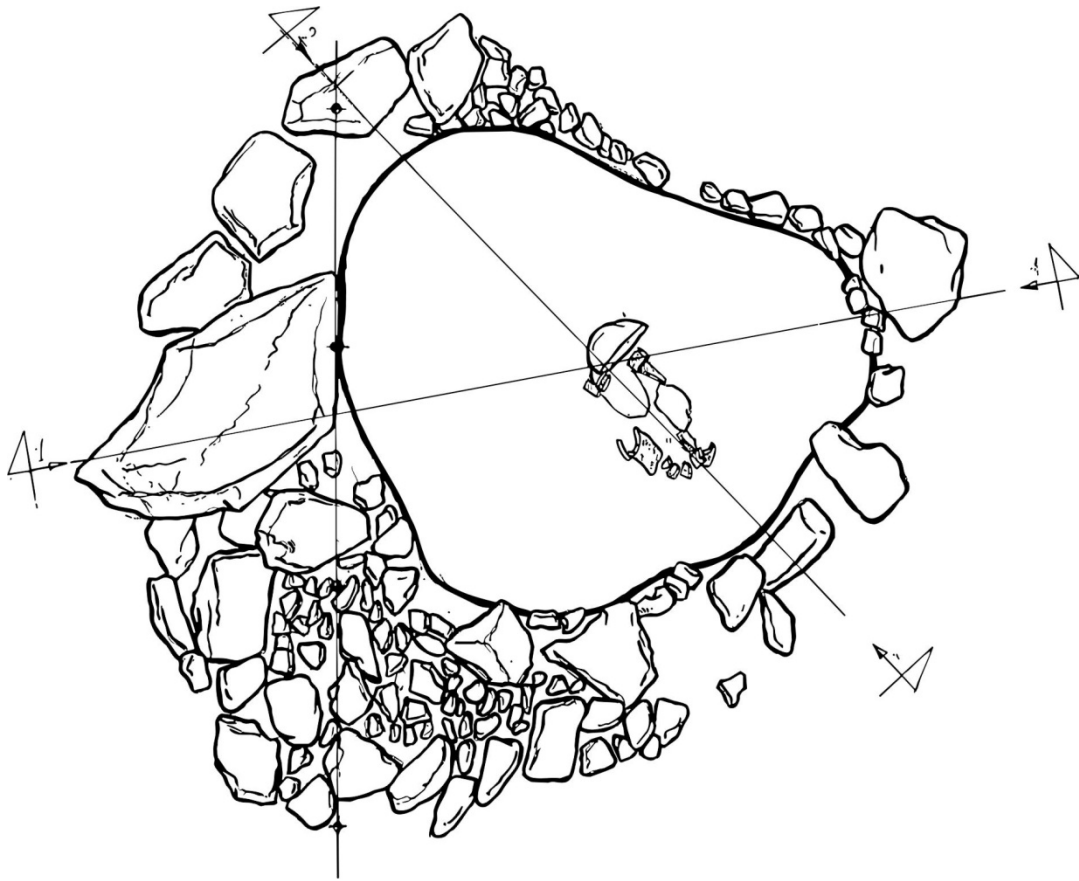

1:1



2:2

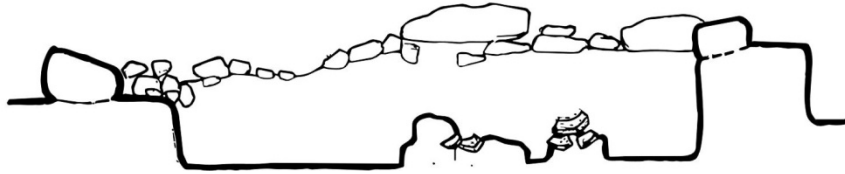

გამ. XII

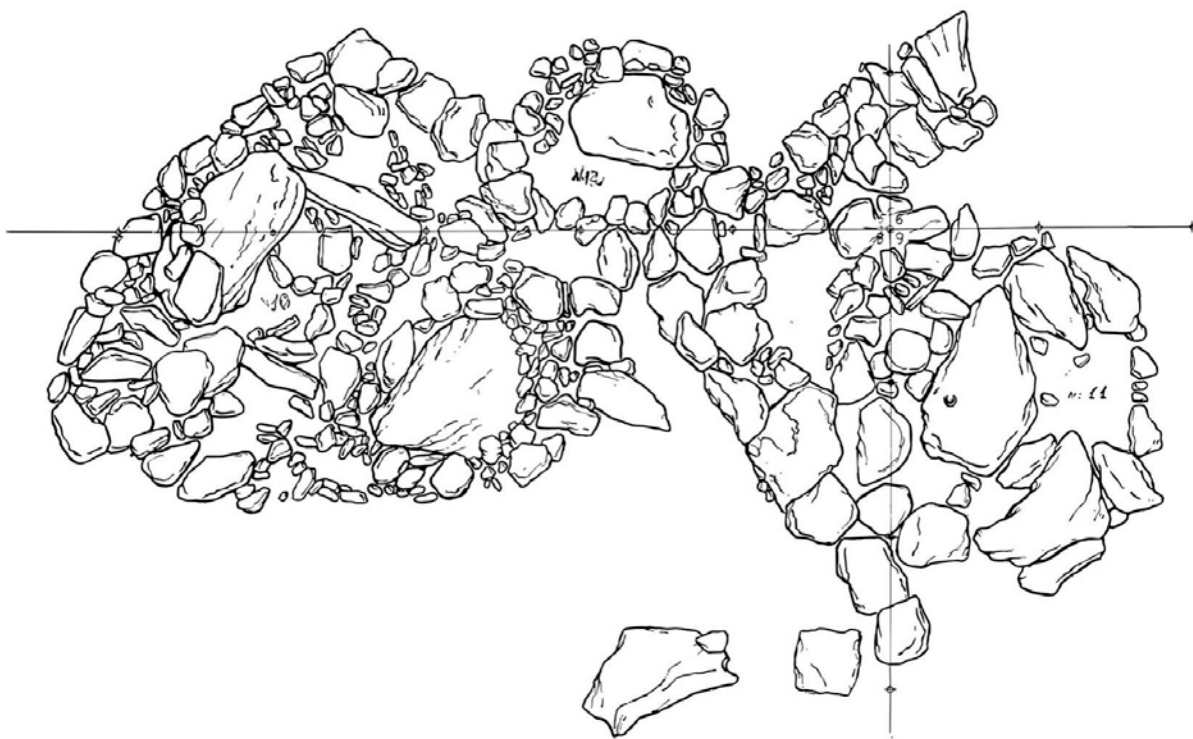

გამ. XIII

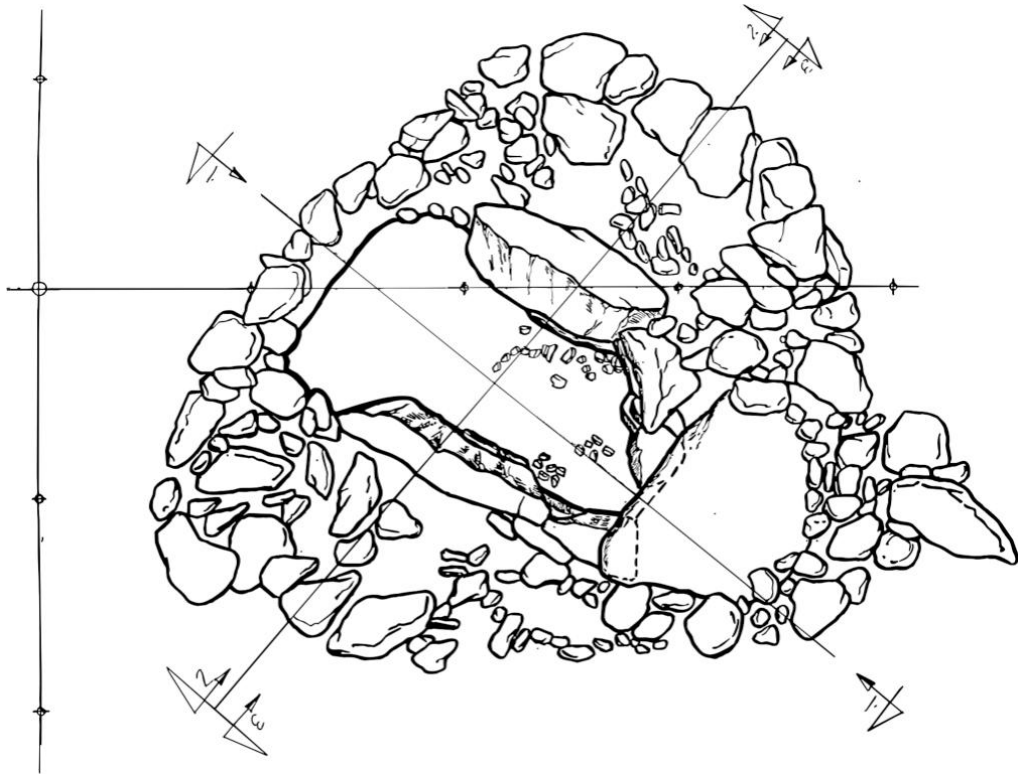

1:1



2:2



3:3

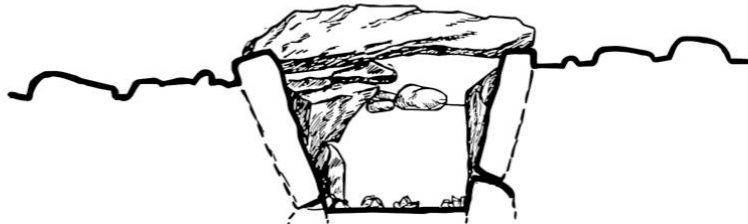

გამ. XIV

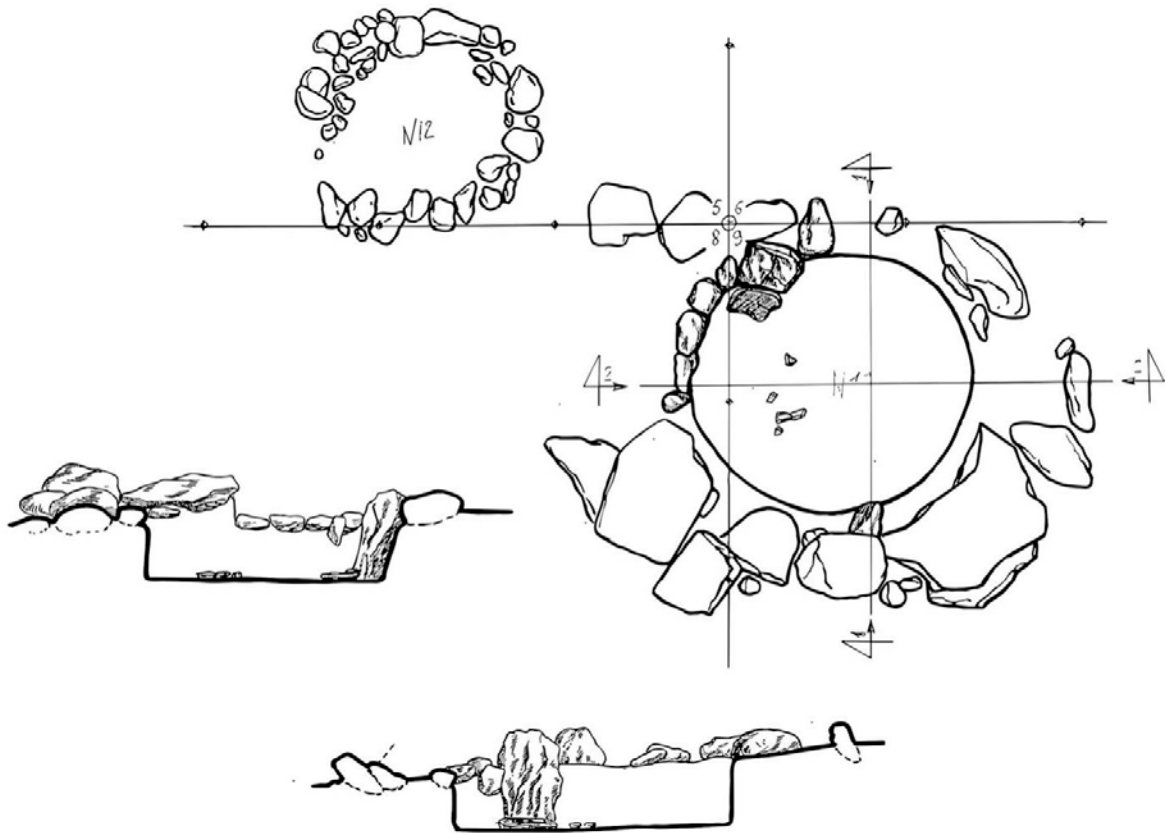

Գծ. XV

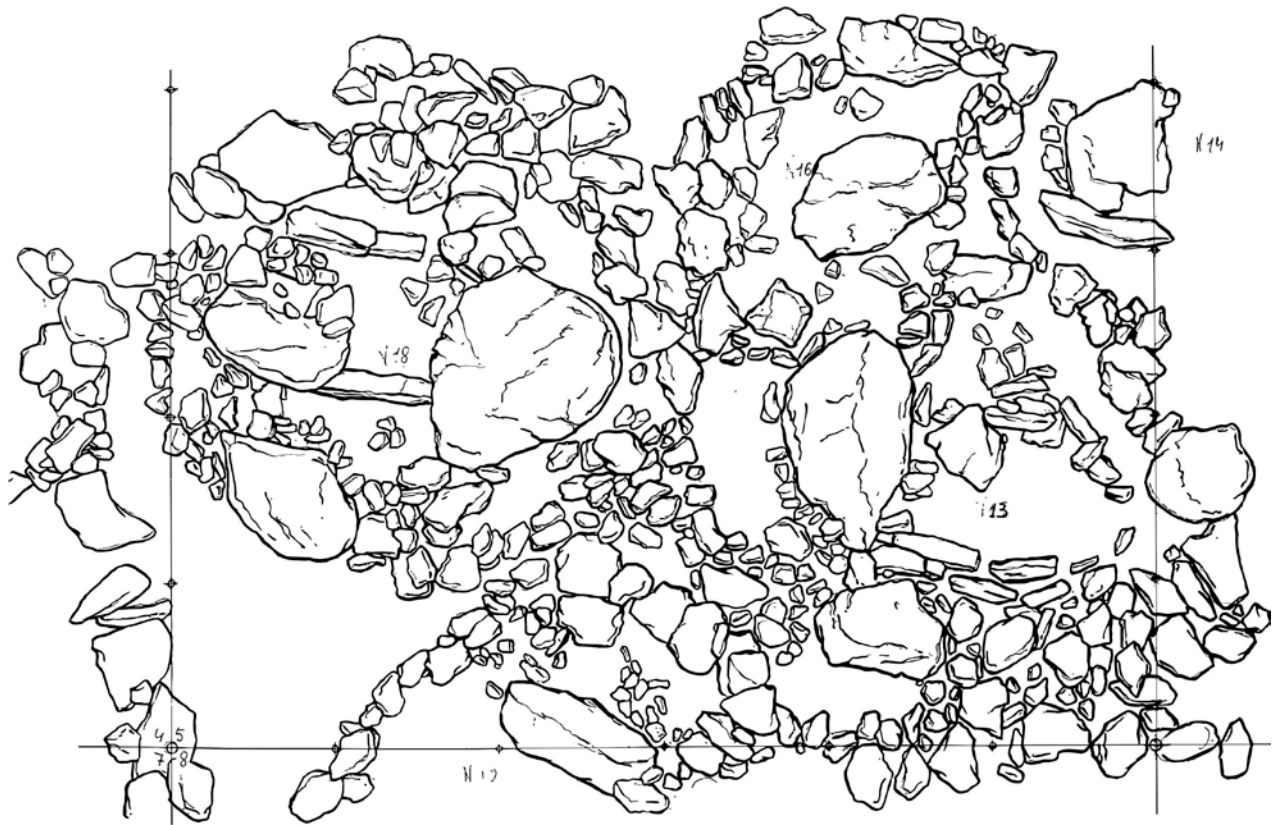

Պատ. XVI

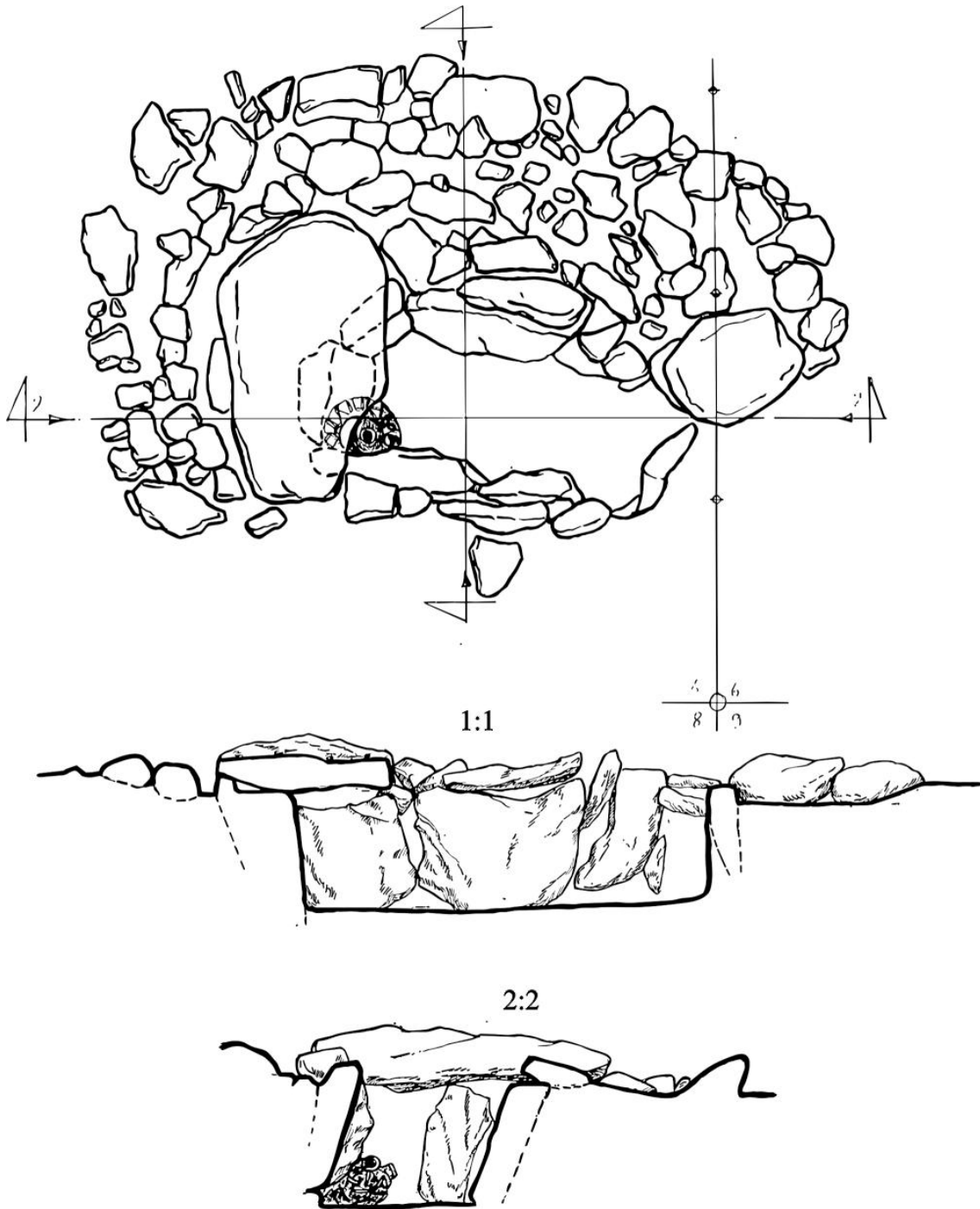

გამ. XVII

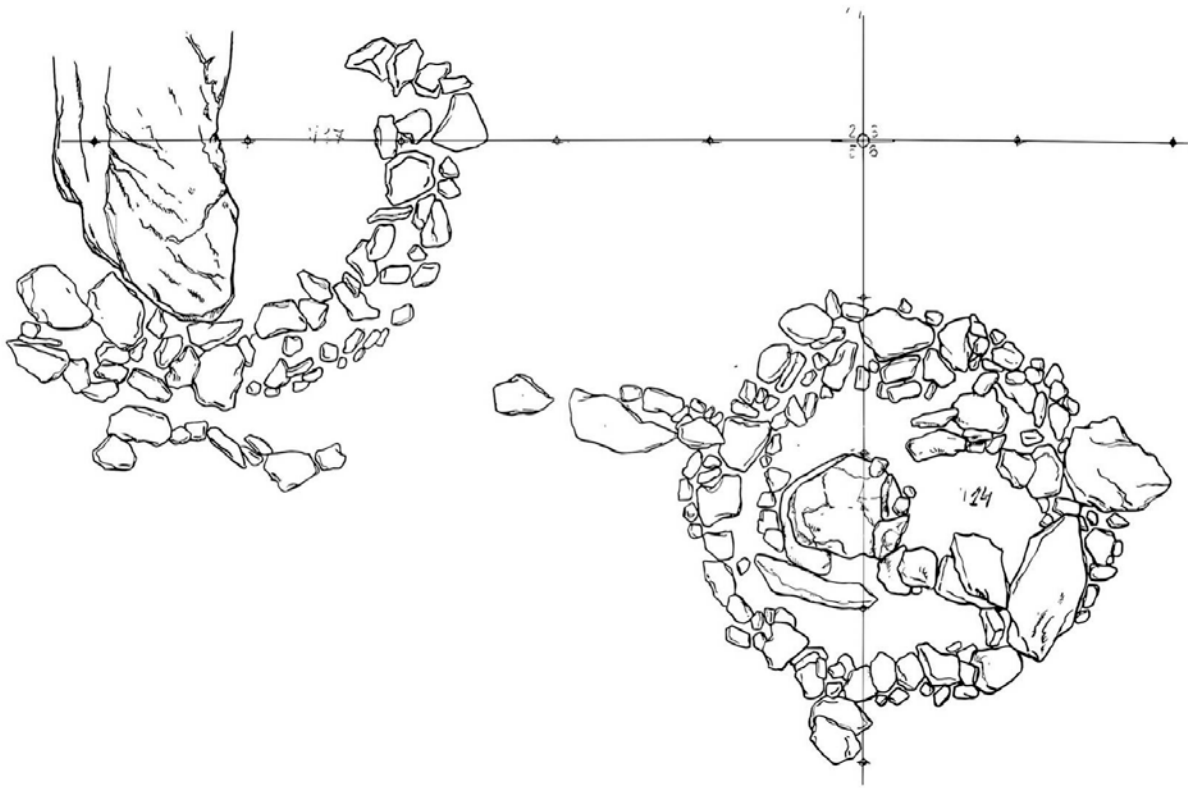

ԹՆԾ. XVIII

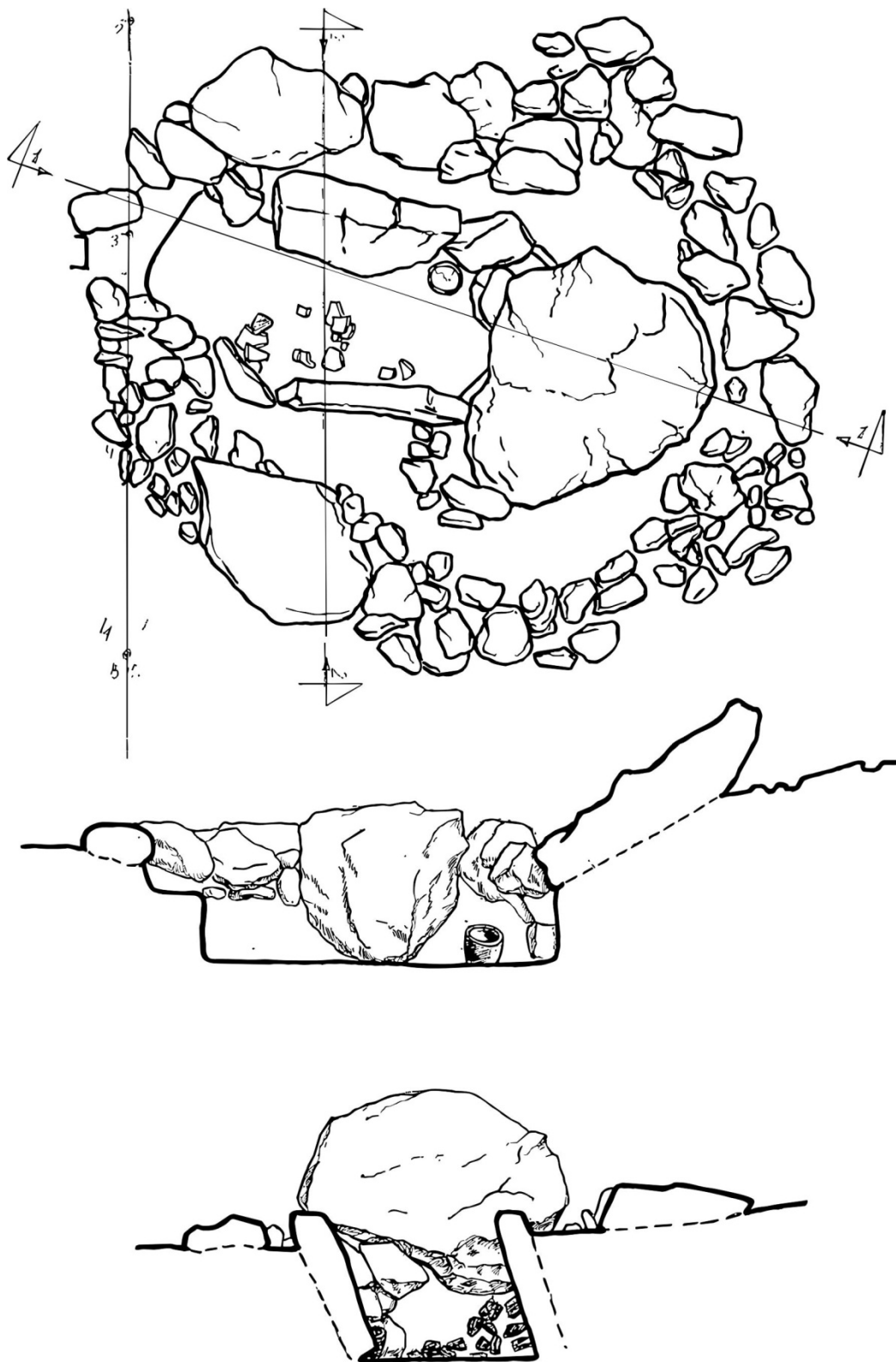

გზ. XIX

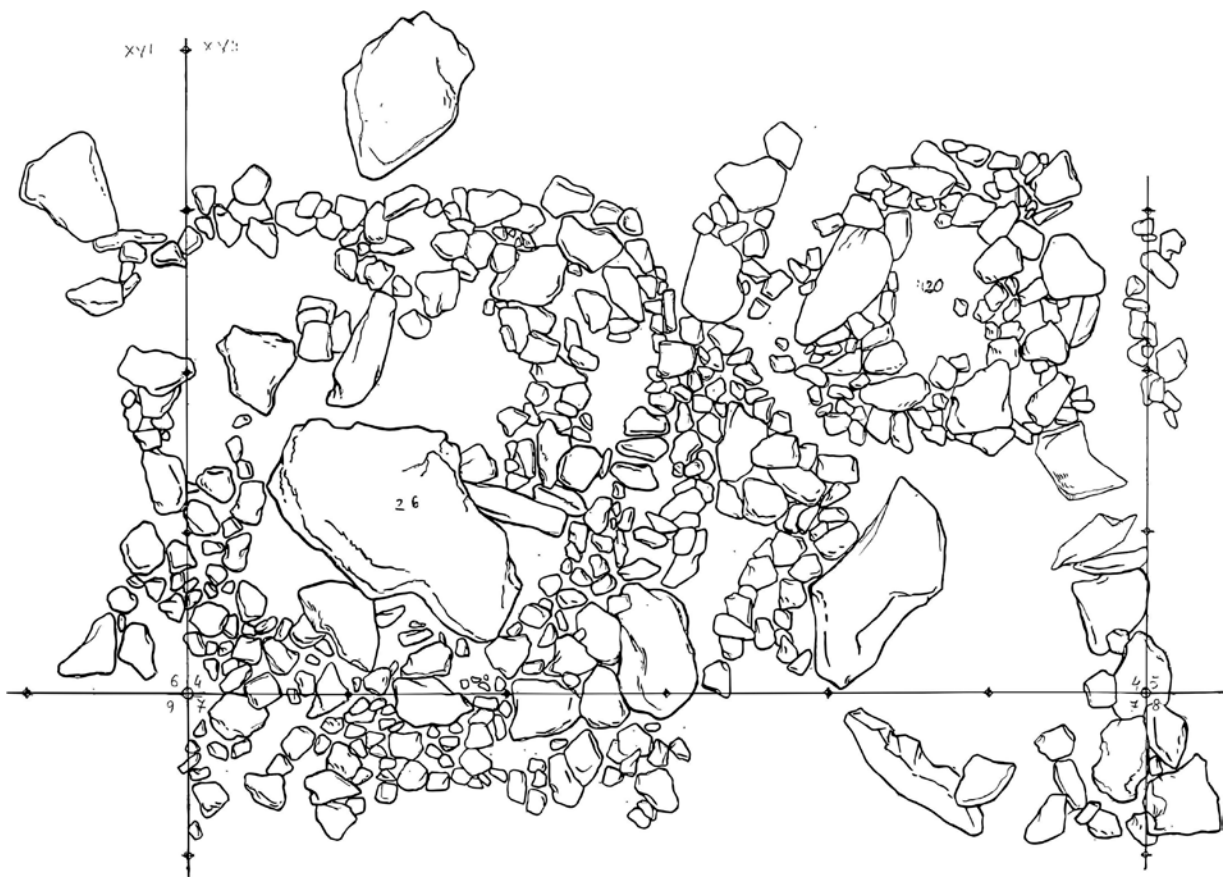

გამ. XX

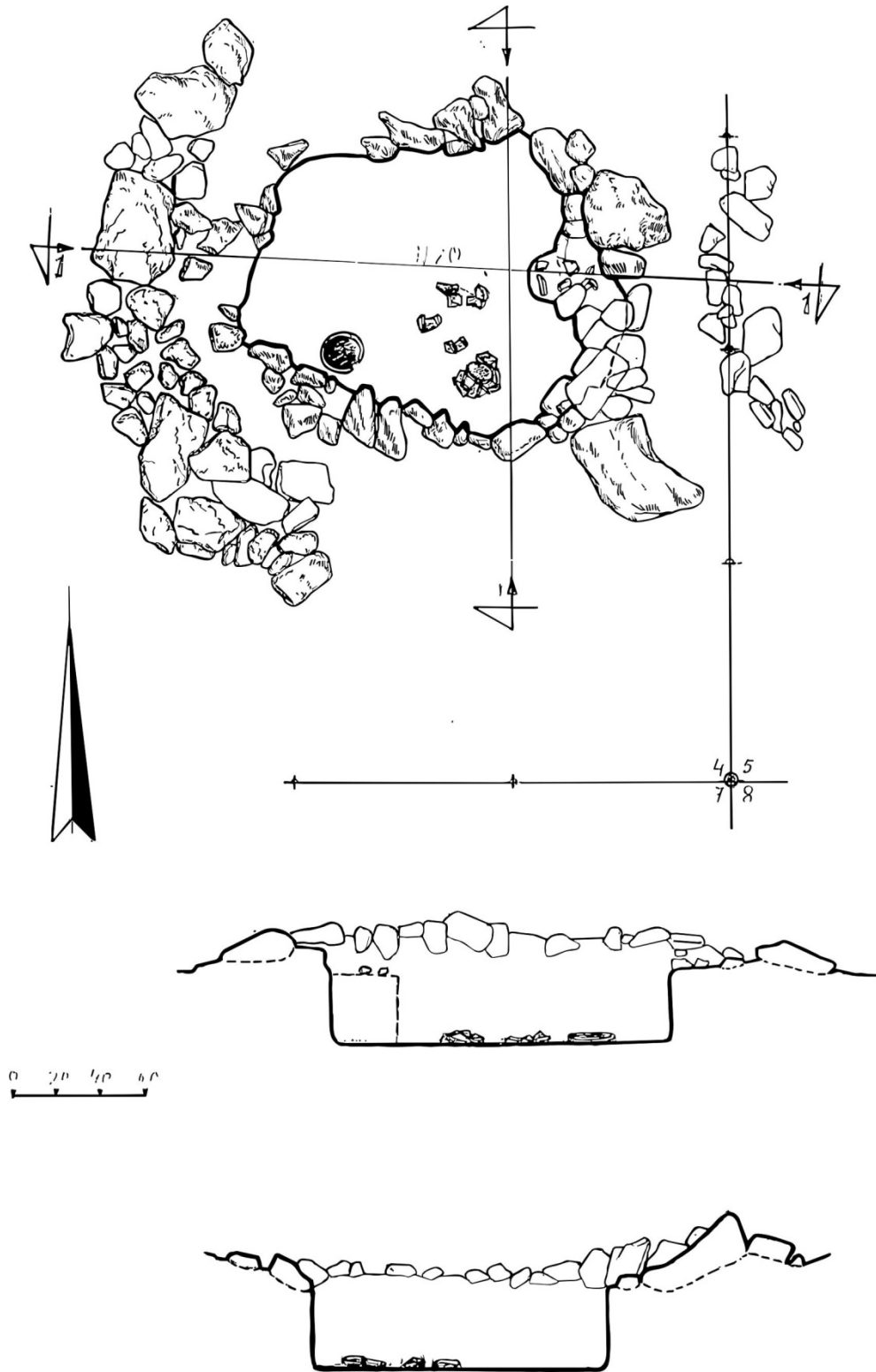

გამ. XXI

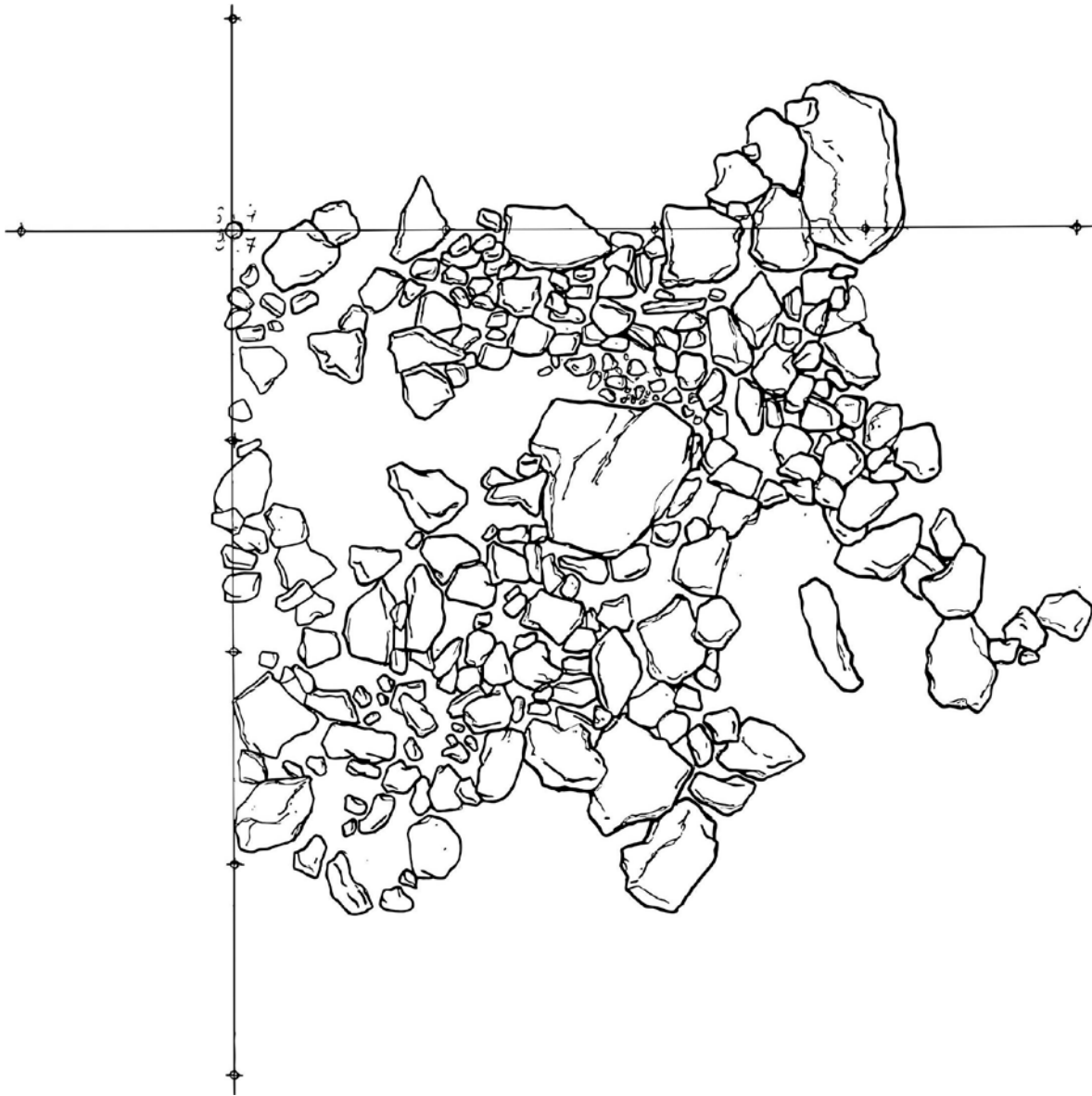

გად. XXII

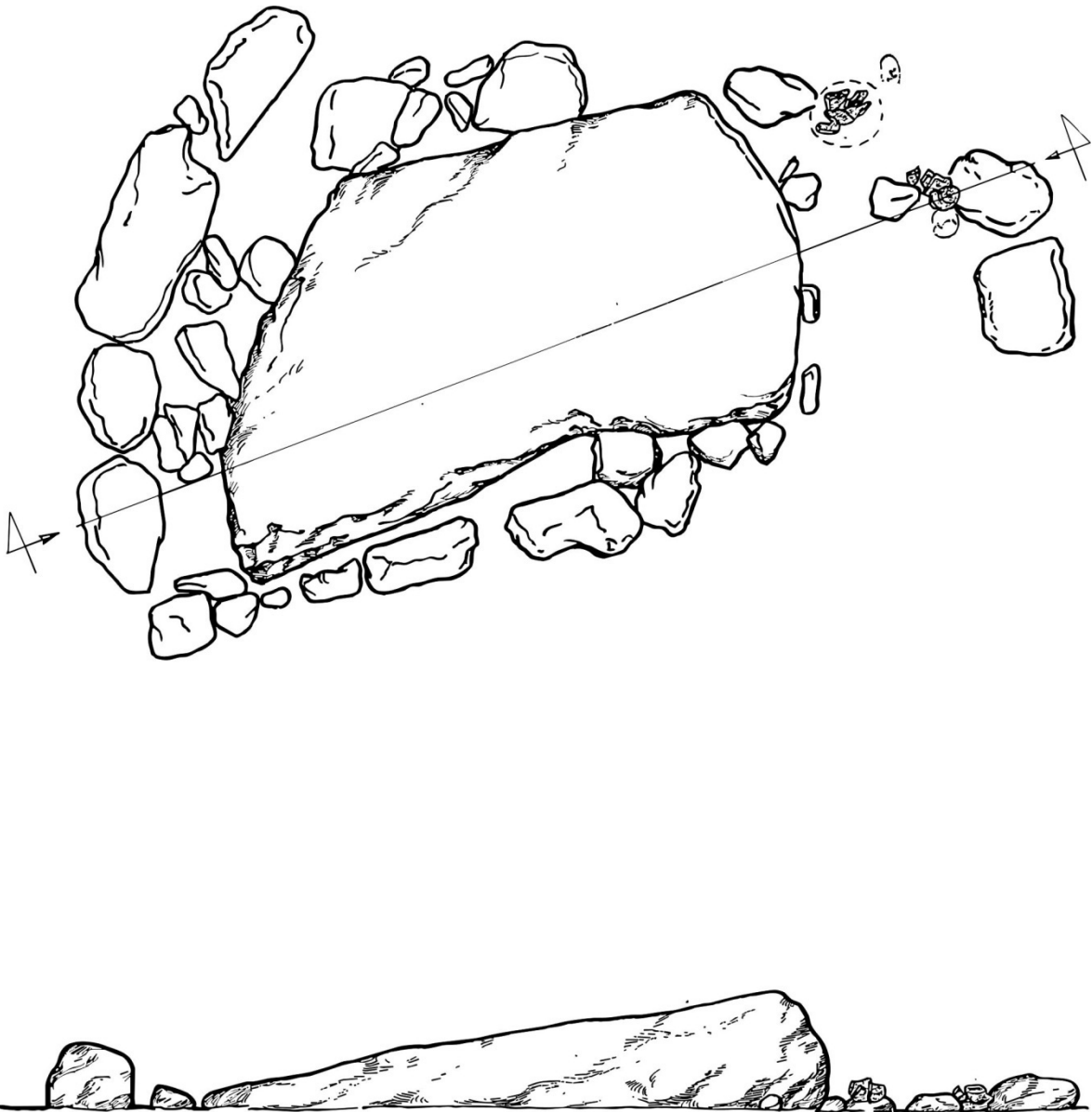

გამ. XXIII

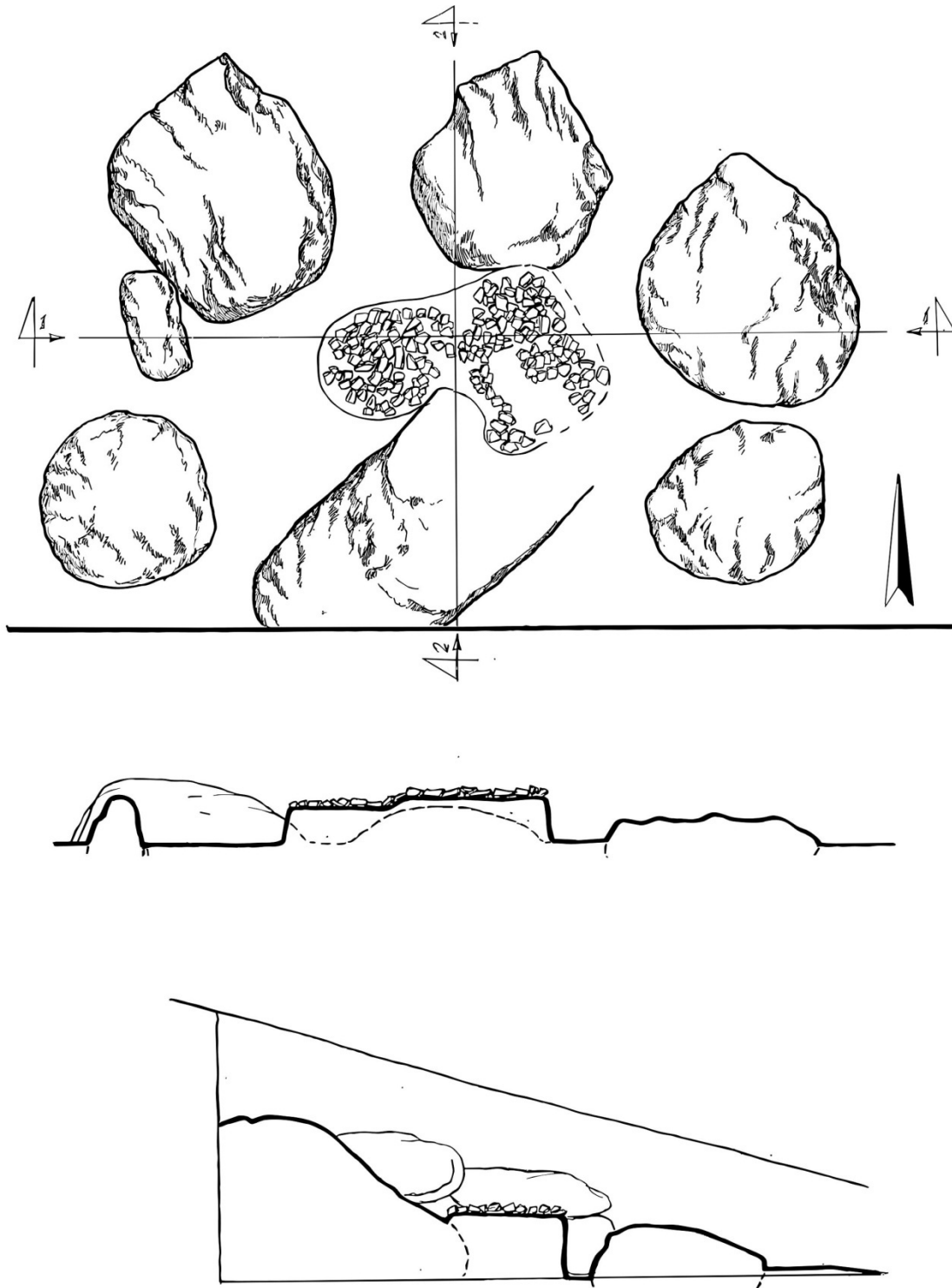

Գծ. XXIV

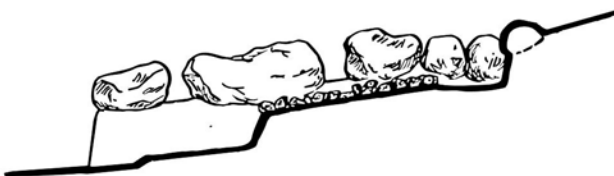
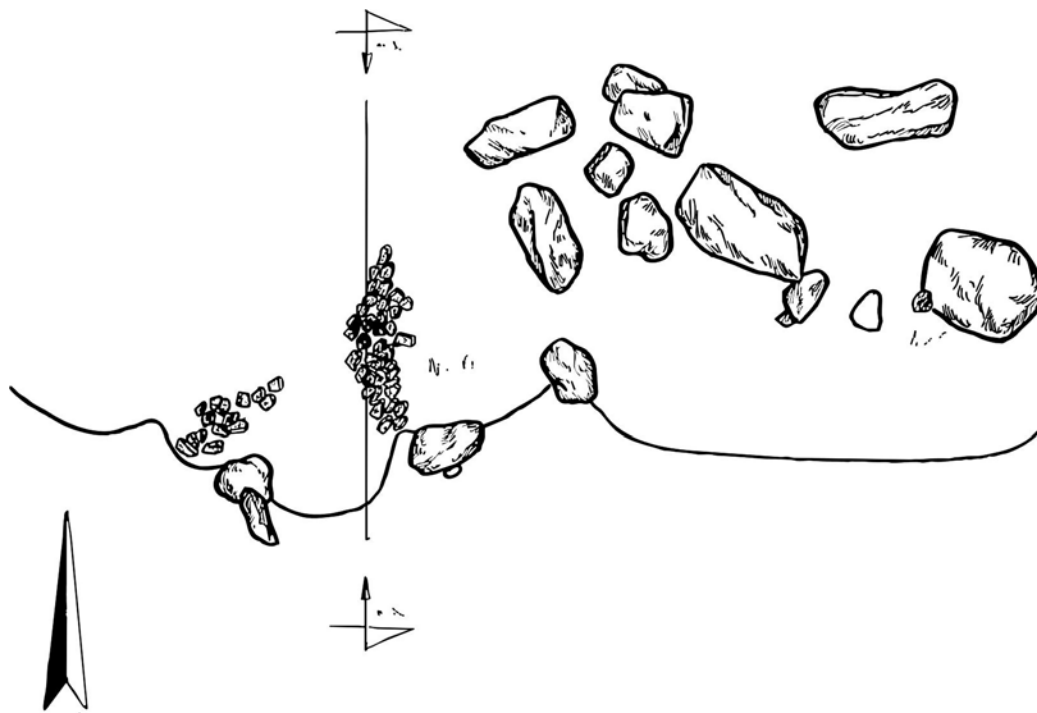

გამ. XXV

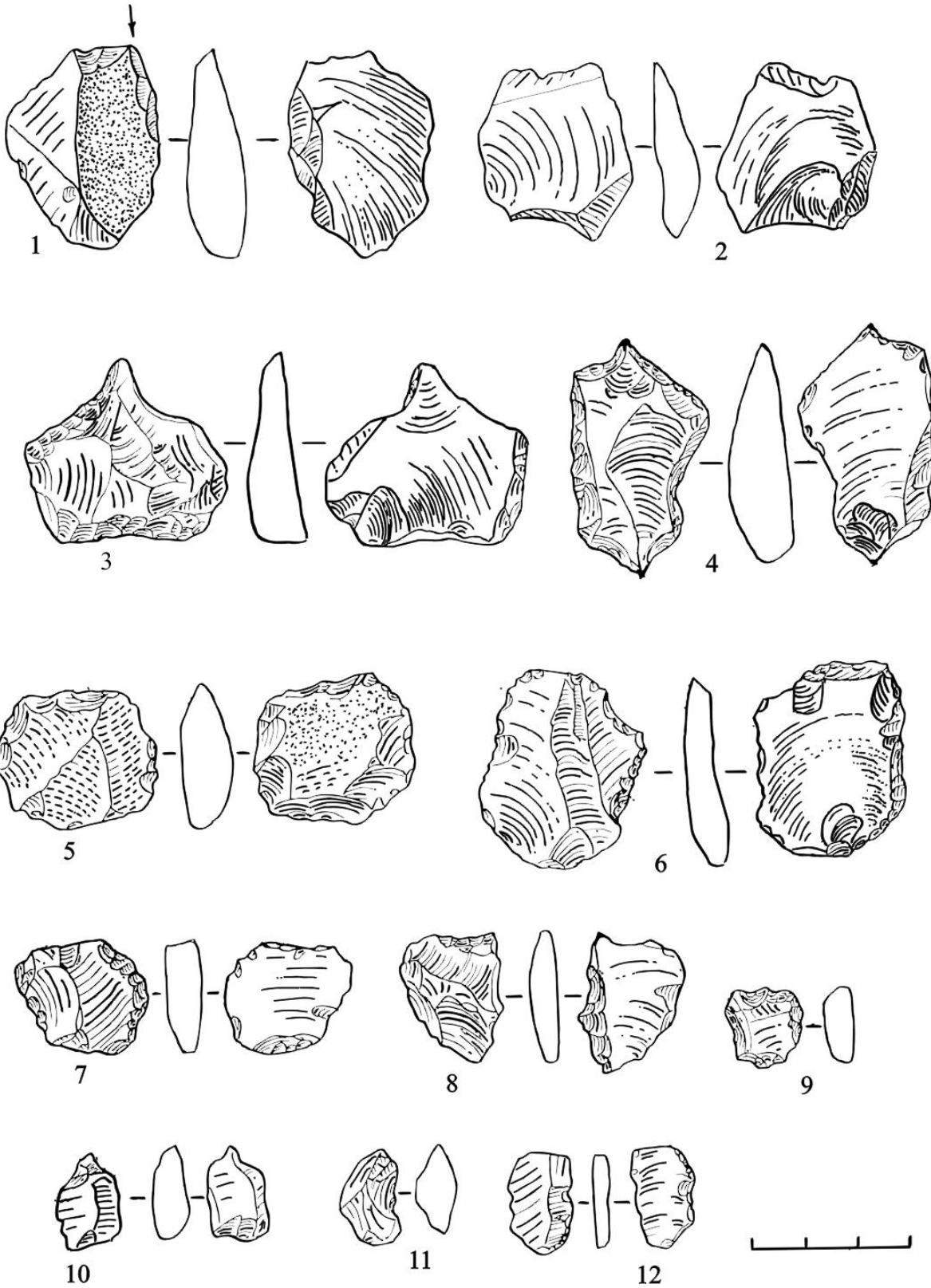

გამ. XXVI

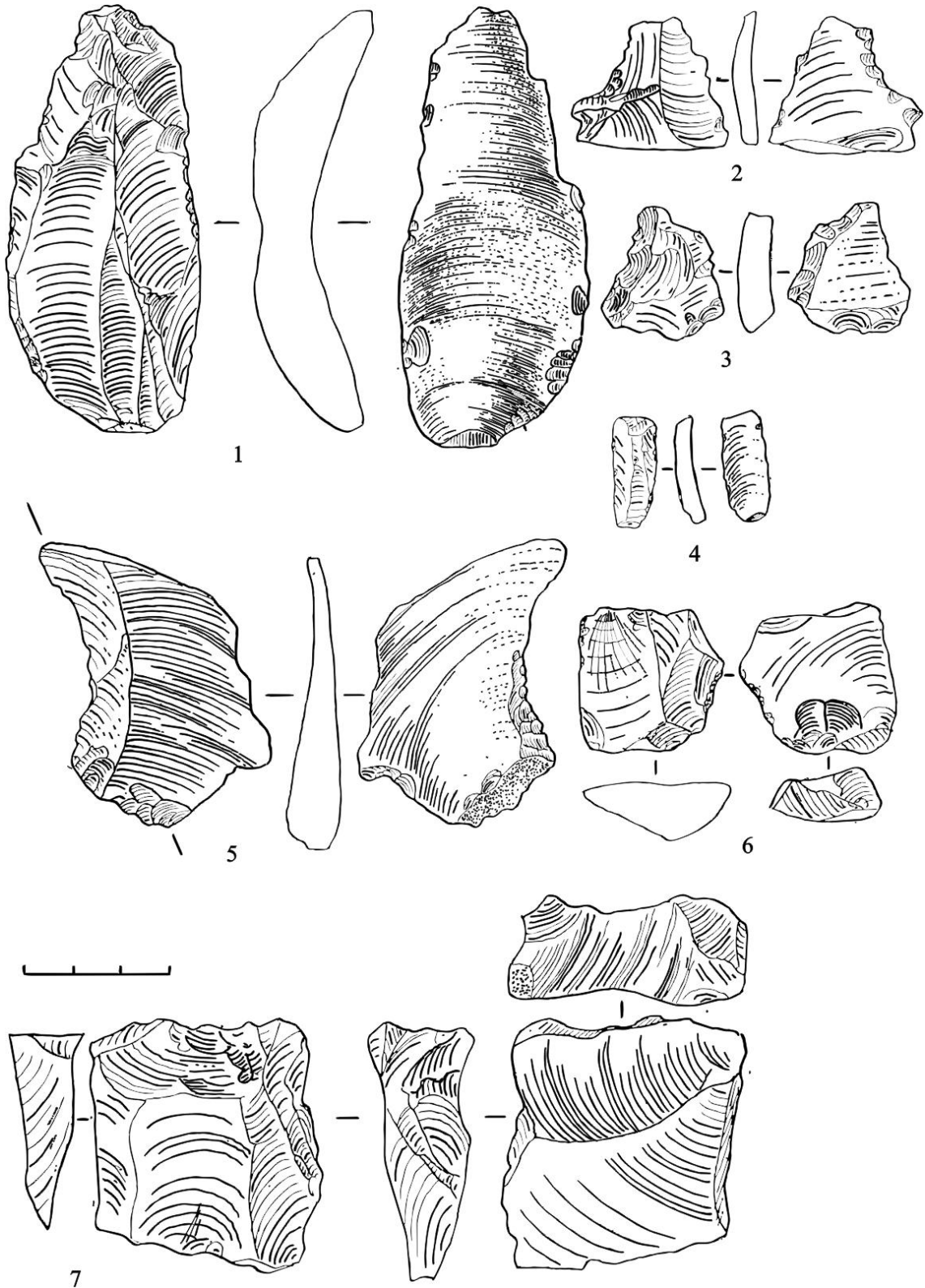

Պատ. XXVII

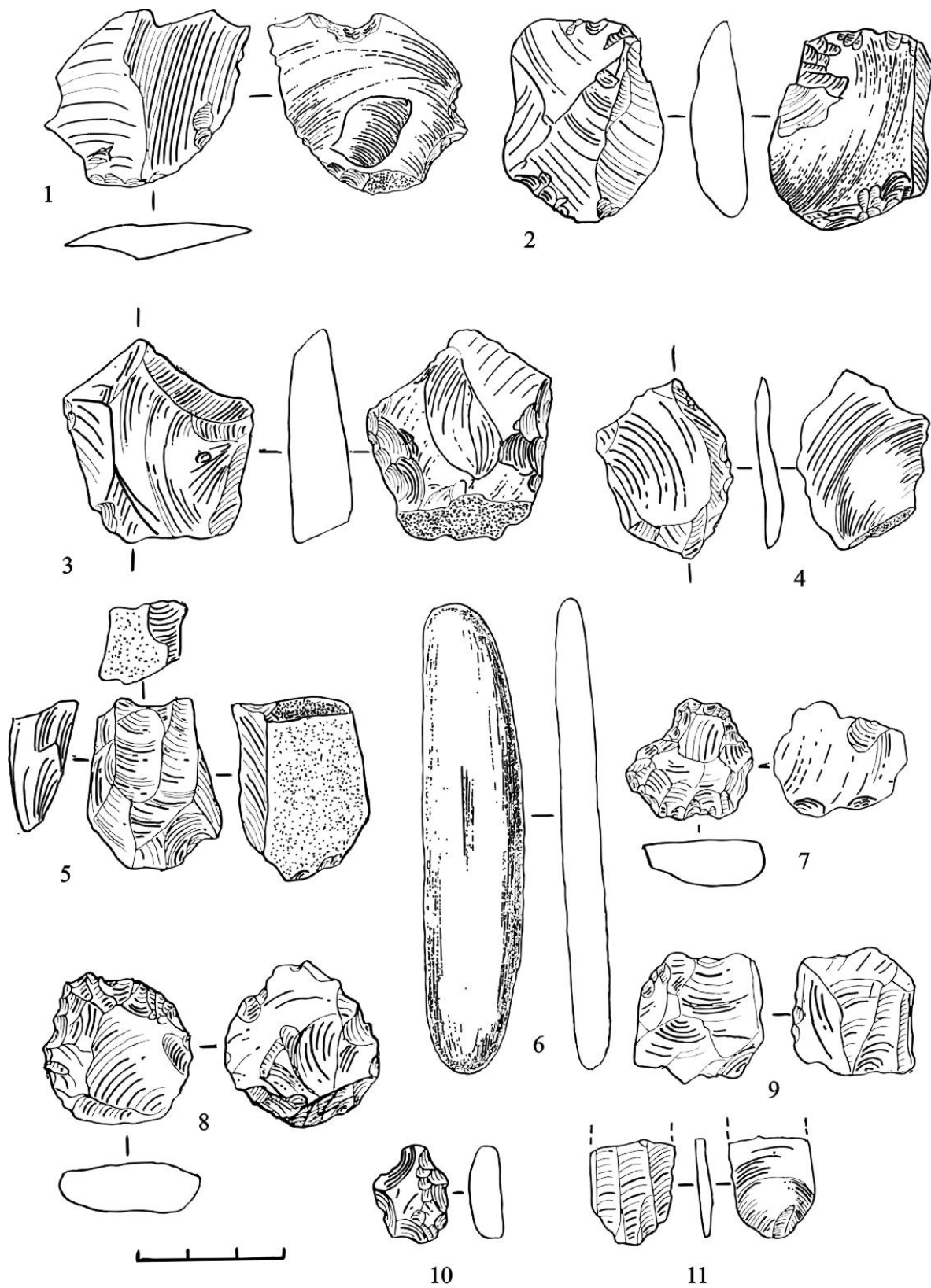

Գծ. XXVIII

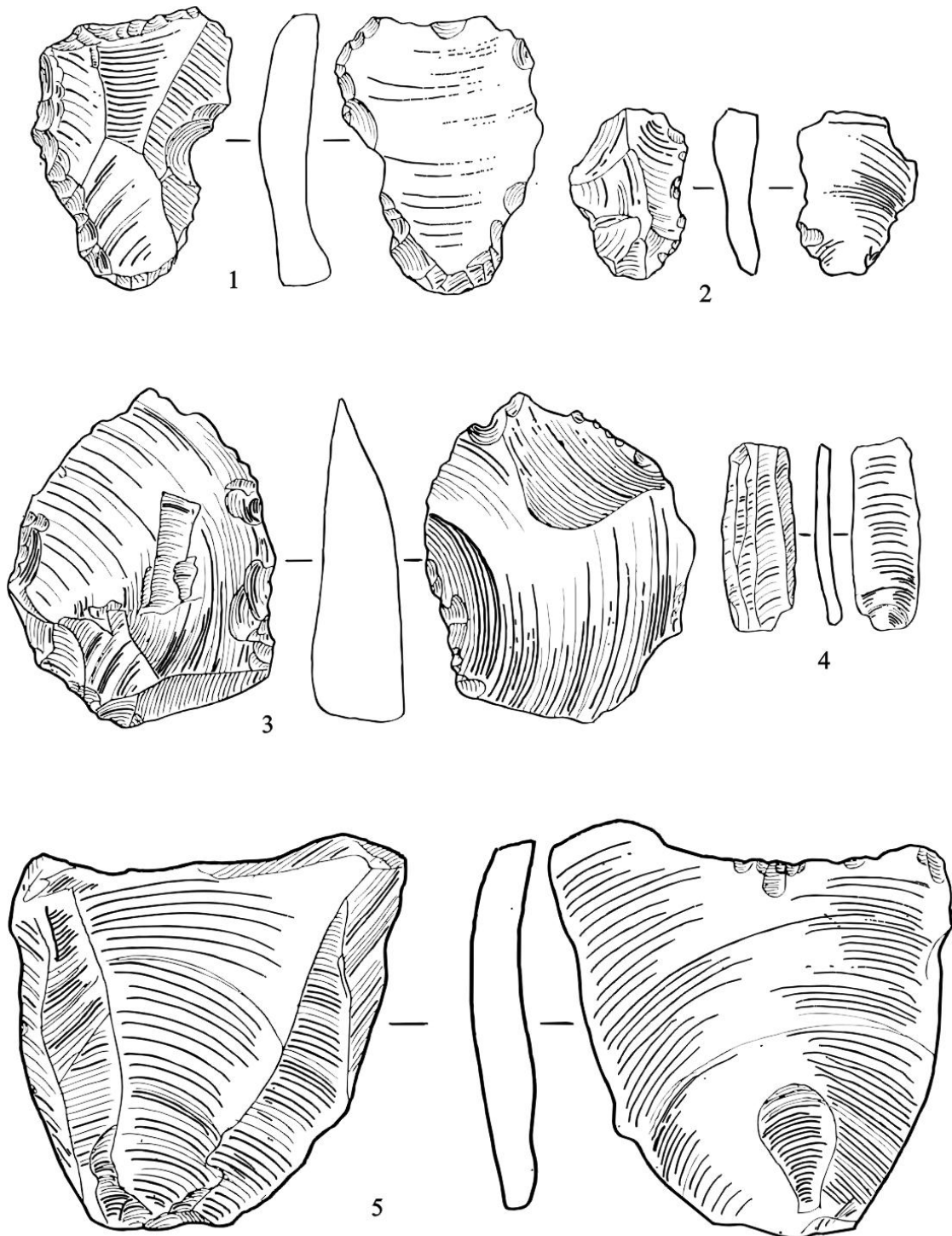

გამ. XXIX

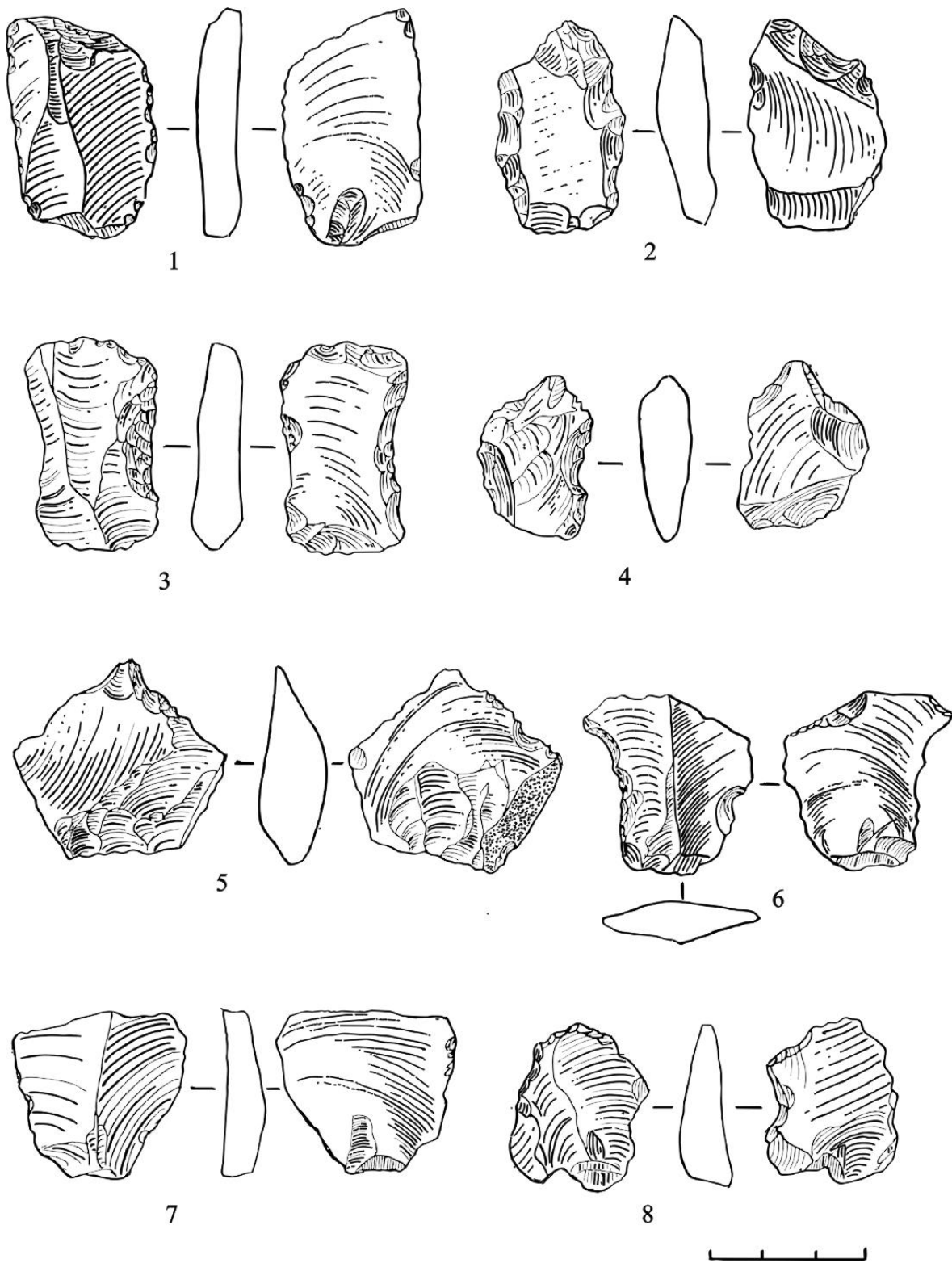

გაბ. XXX

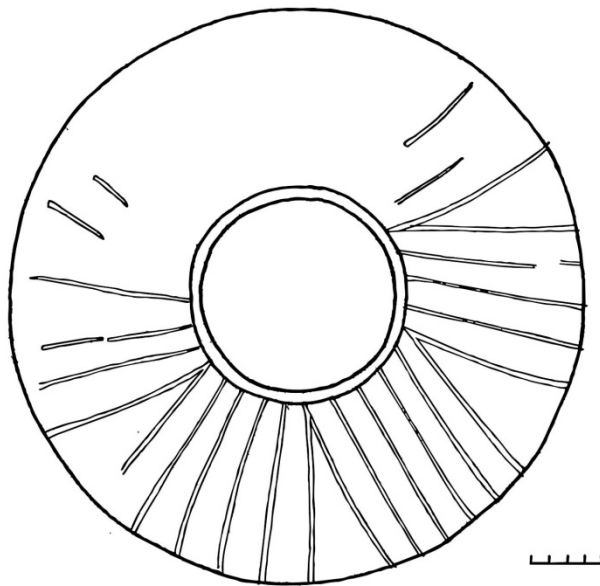
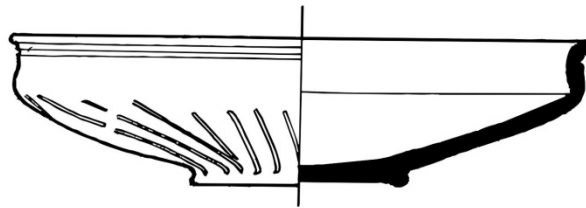
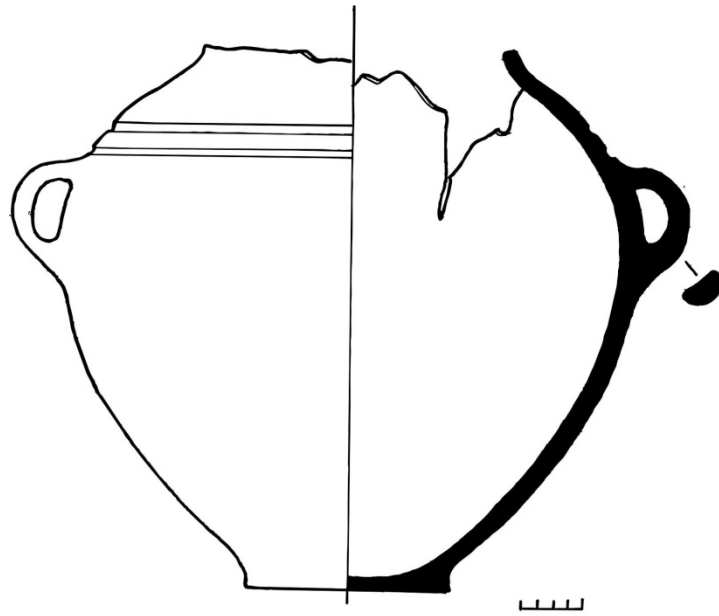

გზბ. XXXI

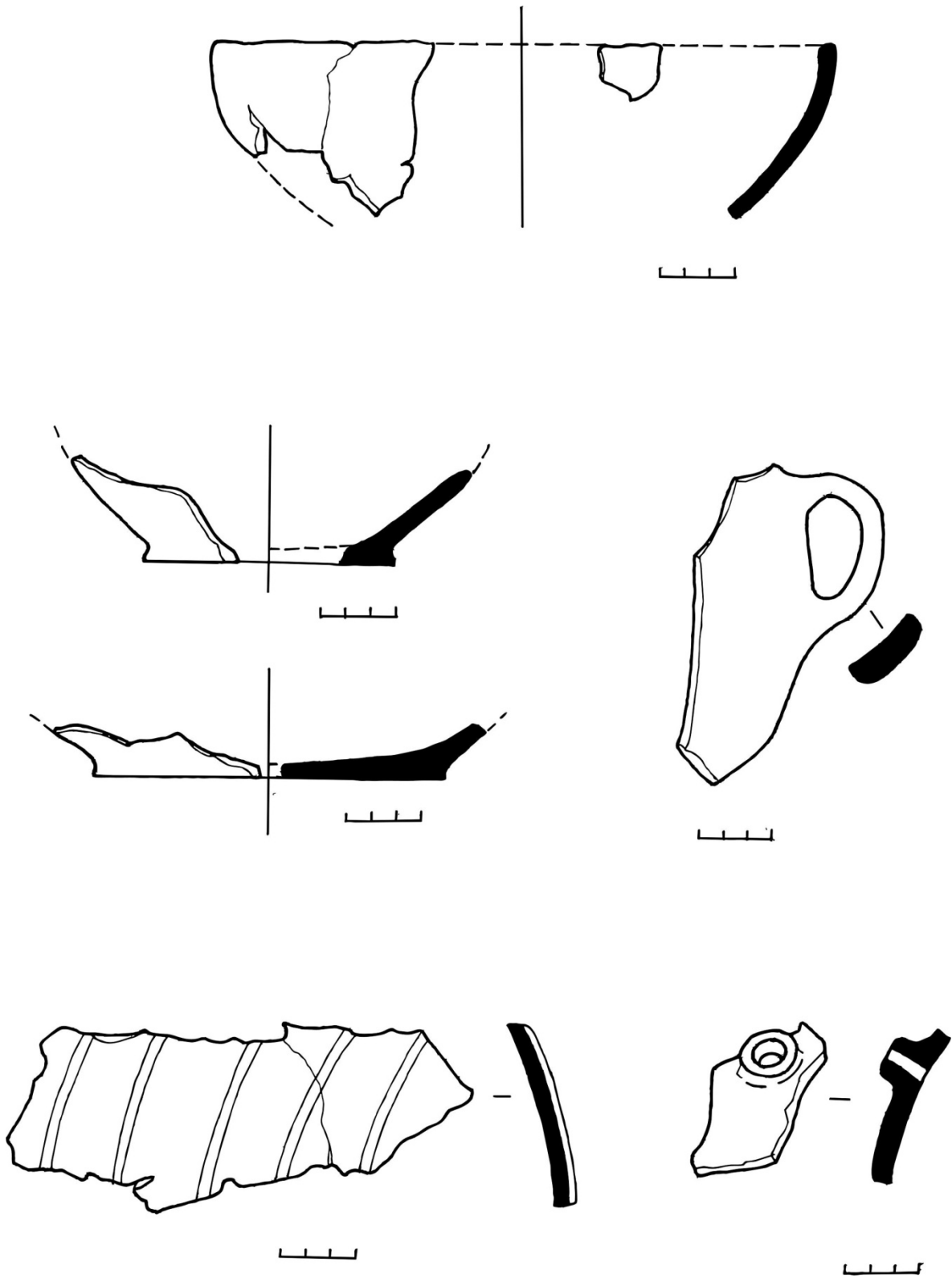

Պատկ. XXXII

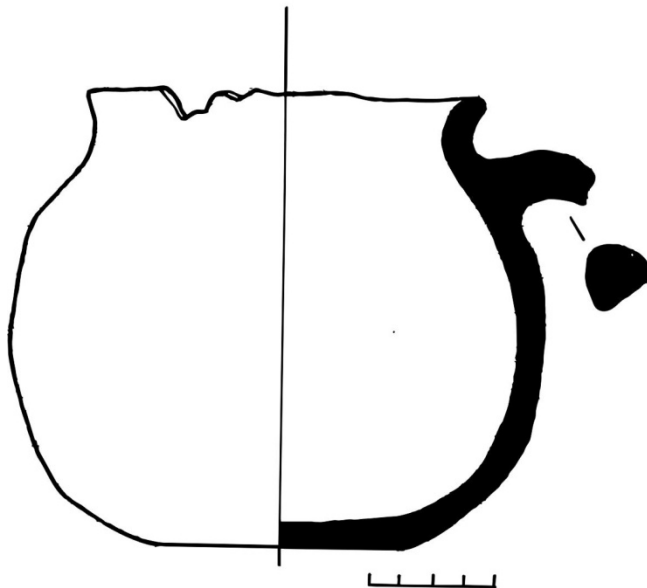
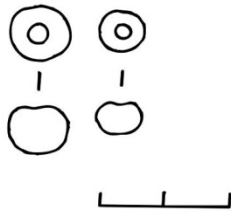
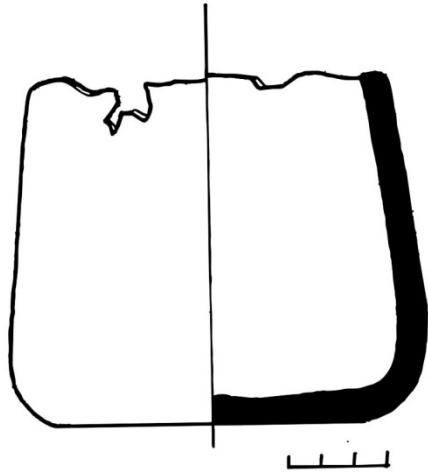

Պատ. XXXIII

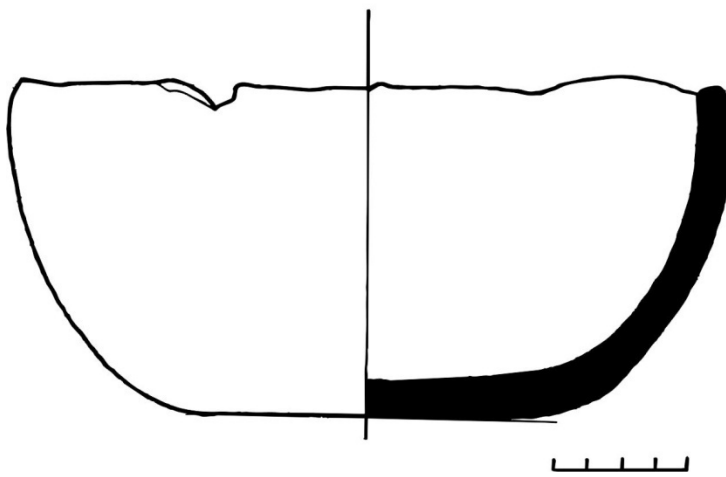
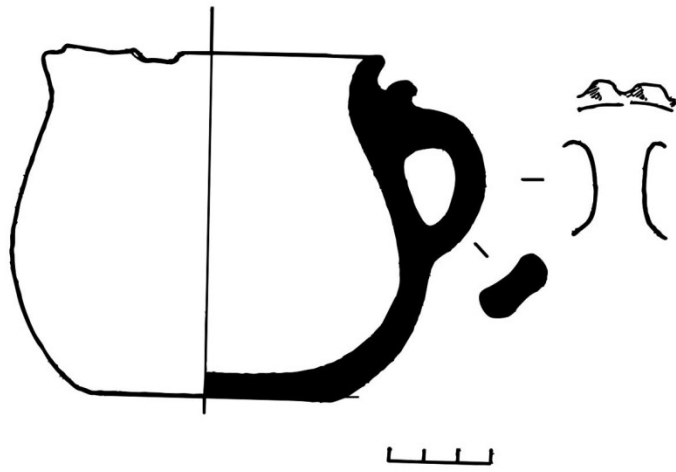
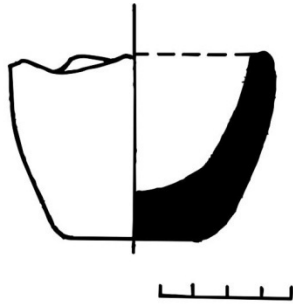

გაბ. XXXIV

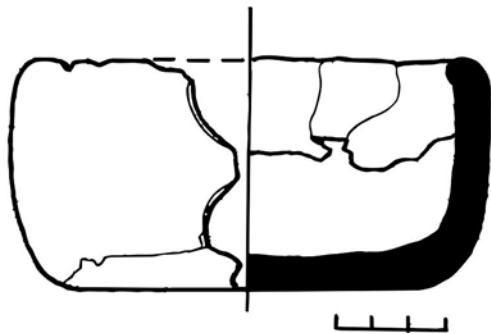
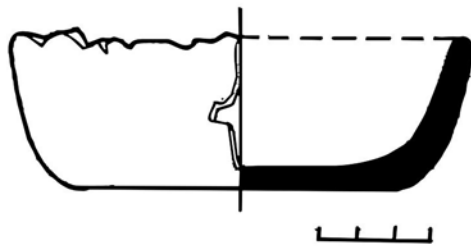
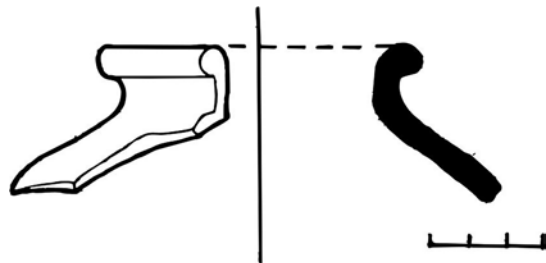

Պատ. XXXV

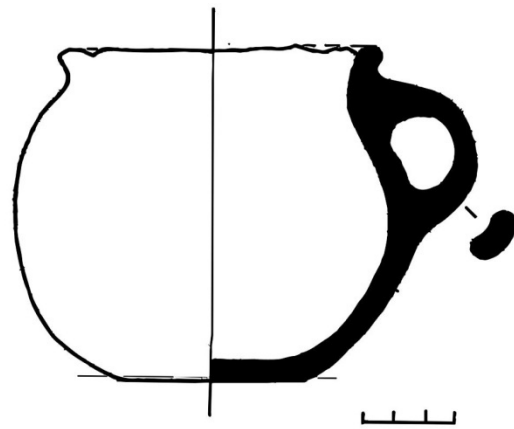
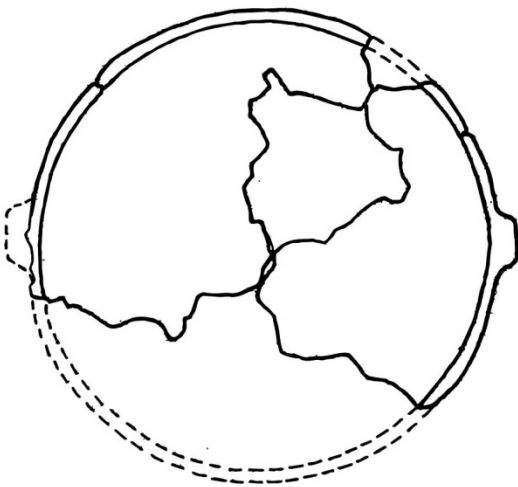
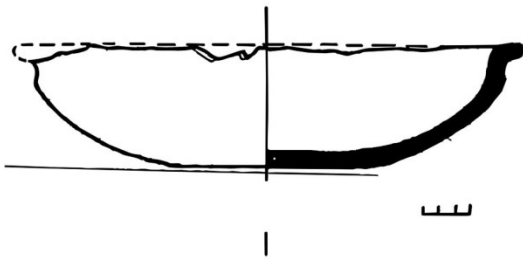
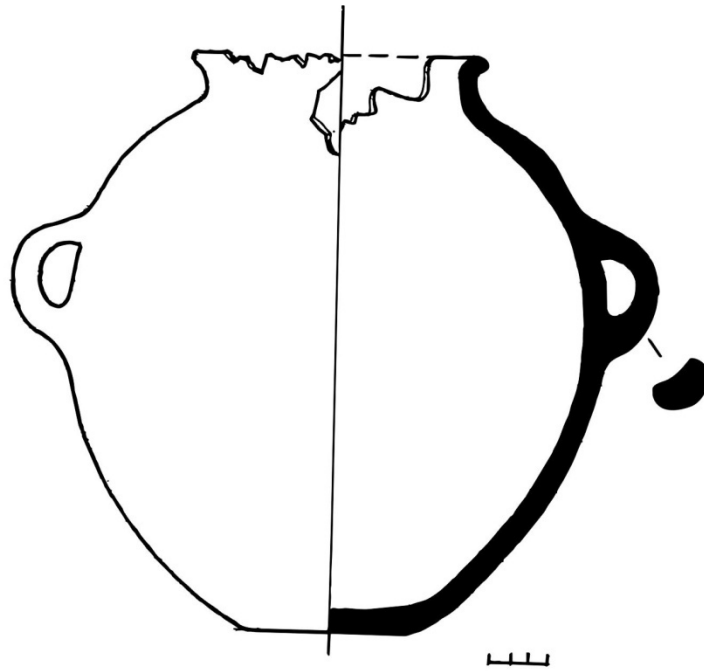

გაბ. XXXVI

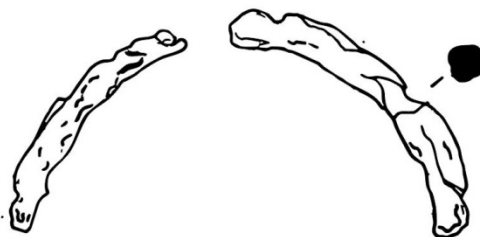
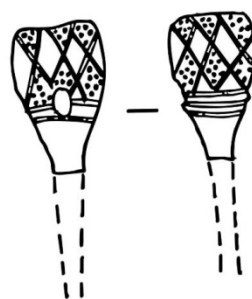
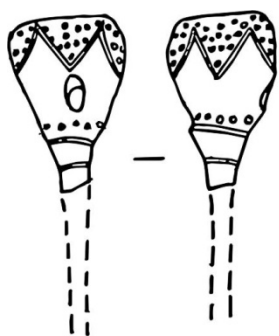

გად. XXXVII

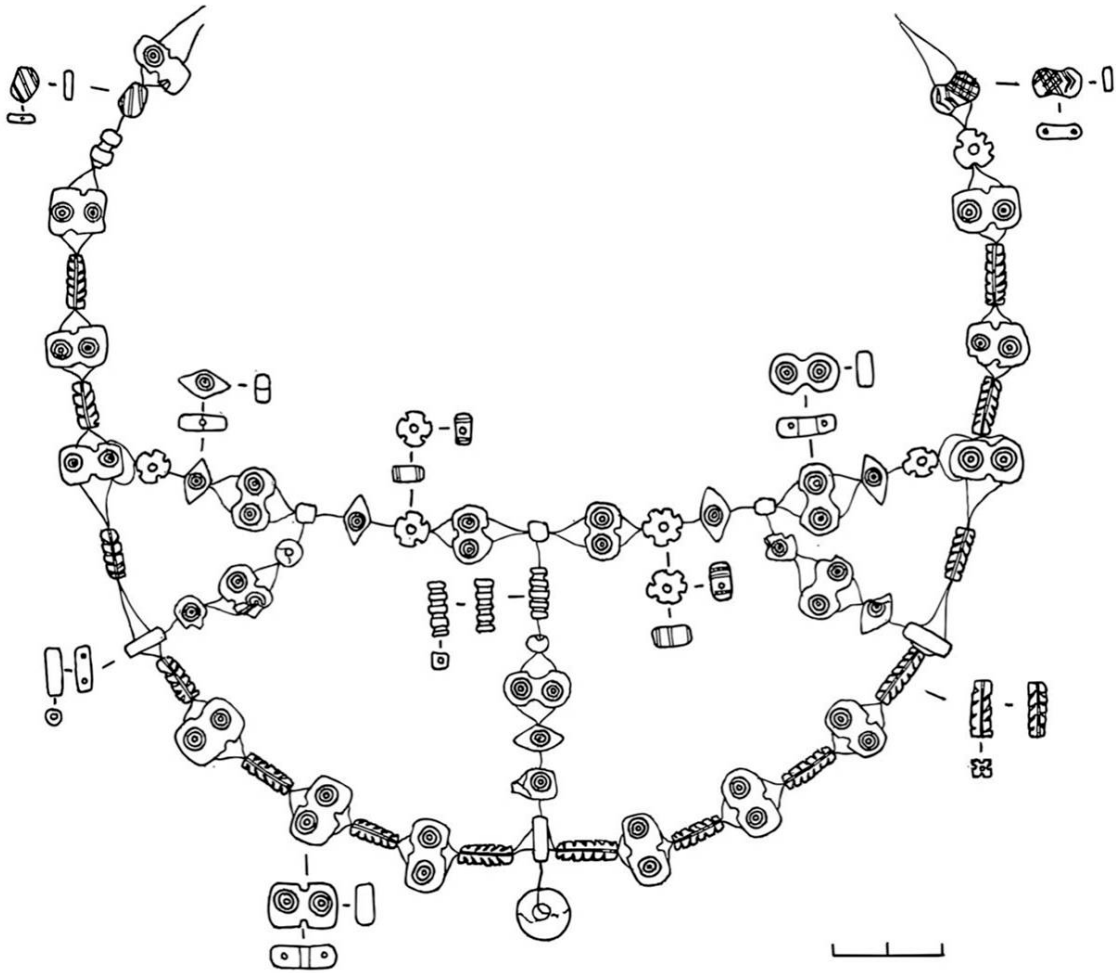

გაბ. XXXVIII

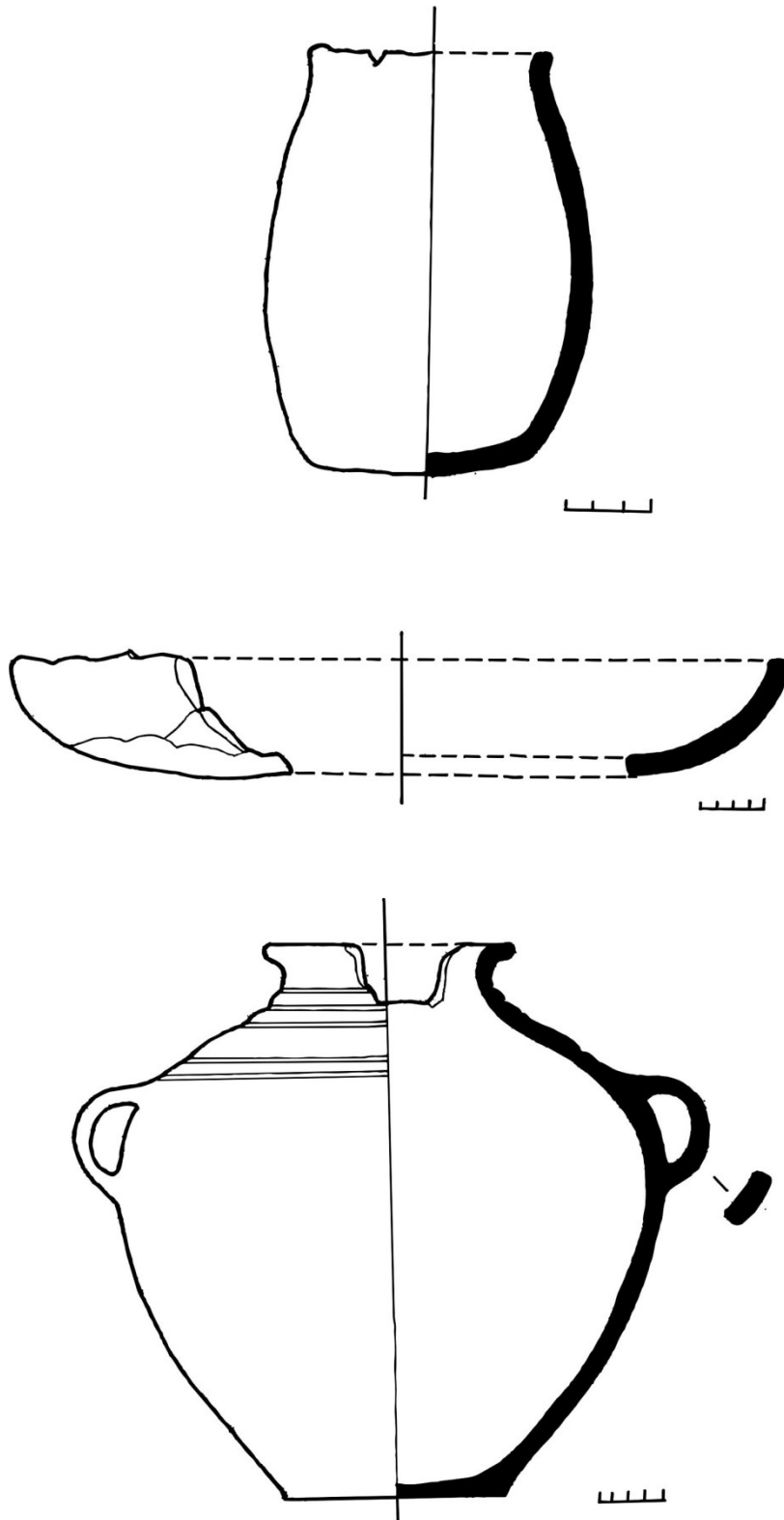

გამ. XXXIX

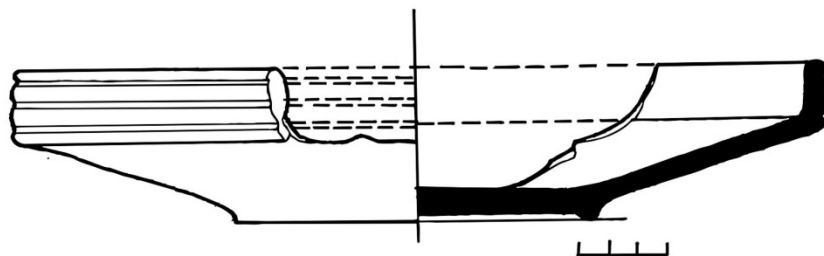
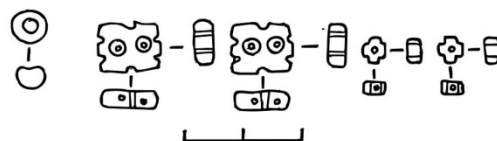
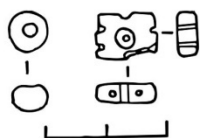
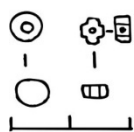
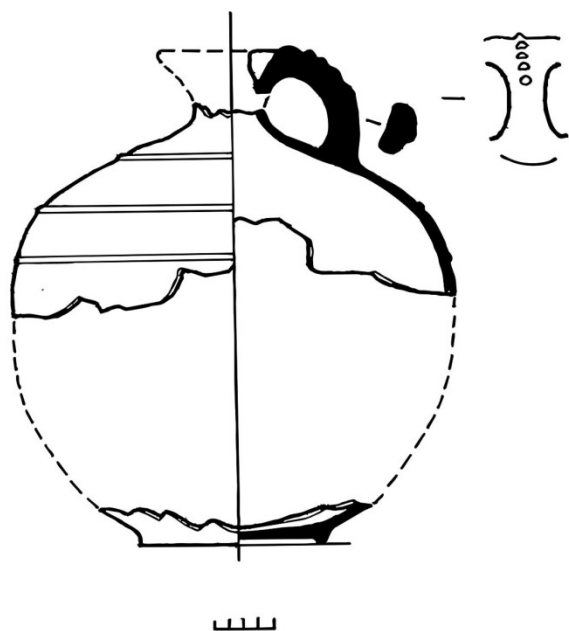

გაბ. XI

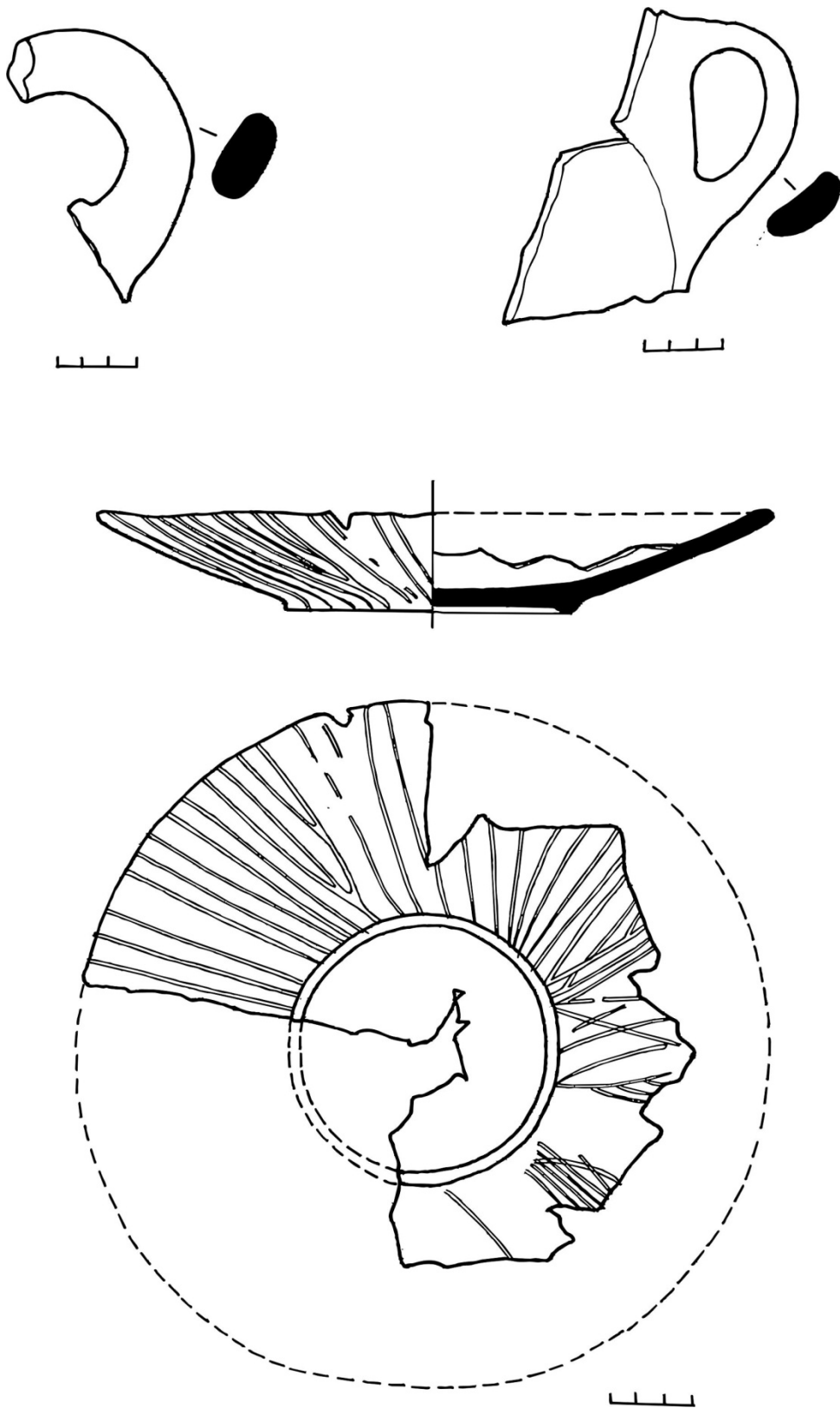

გაბ. XLI

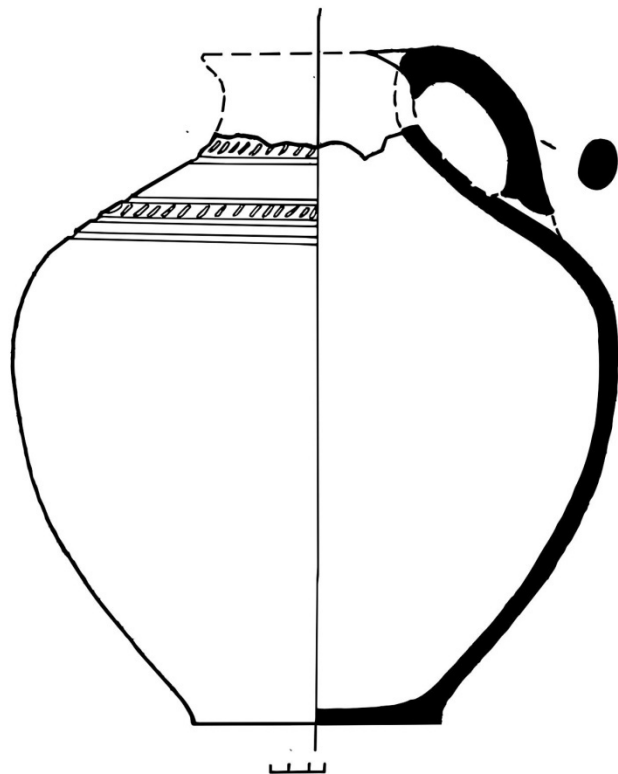
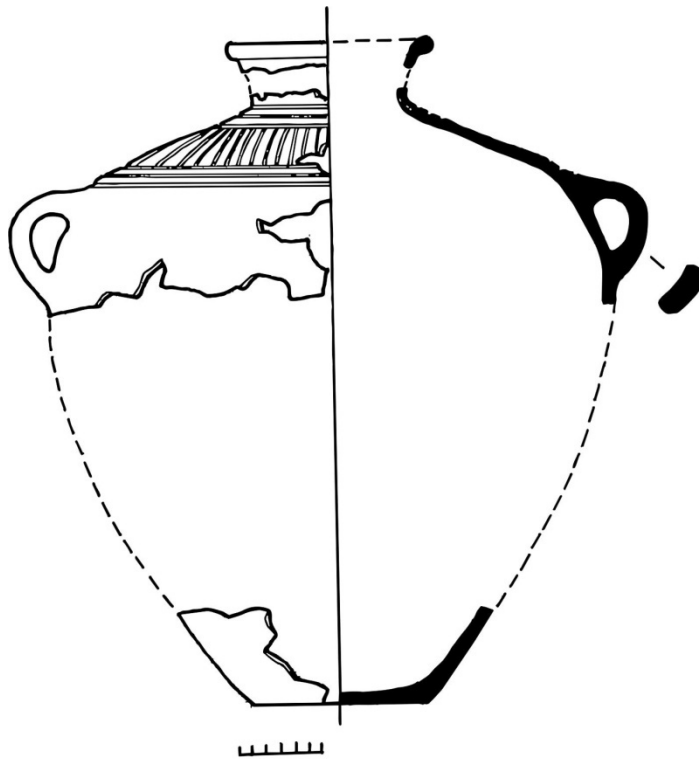

გამ. XLII

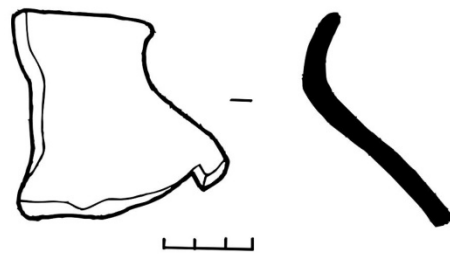
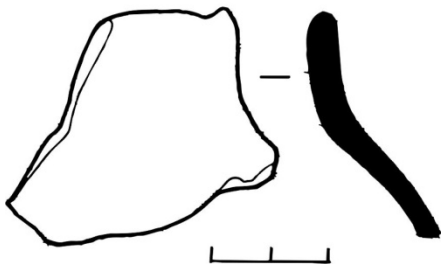
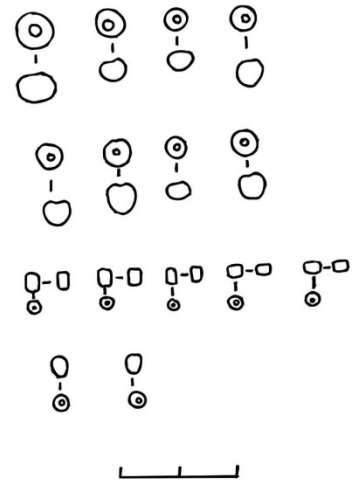
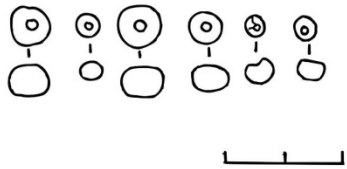
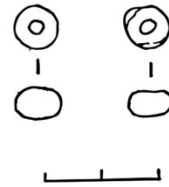
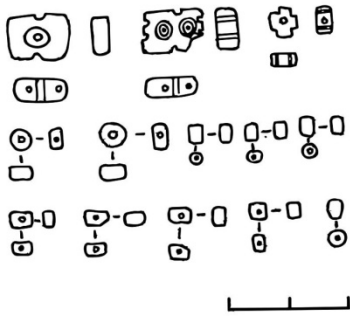
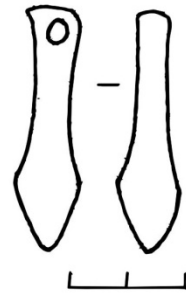
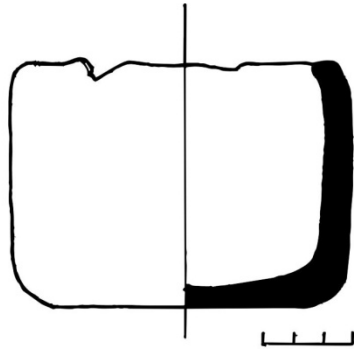

გამ. XLIII

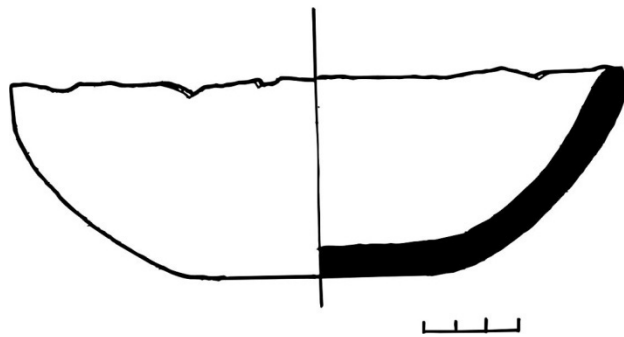
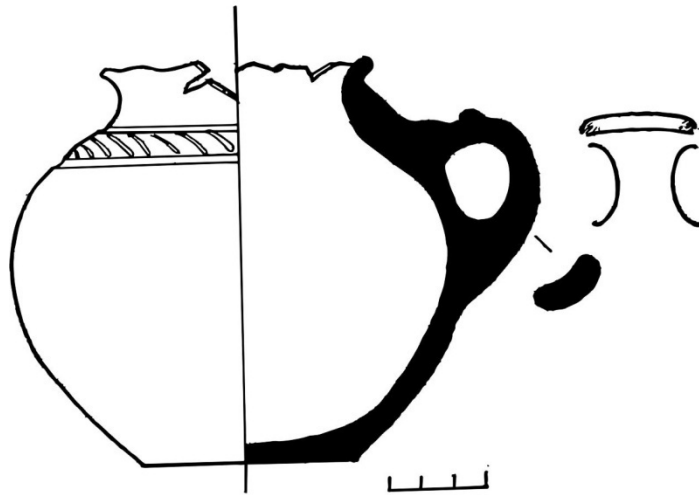
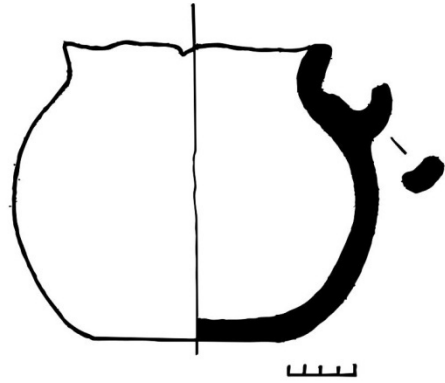

გაბ. XLIV

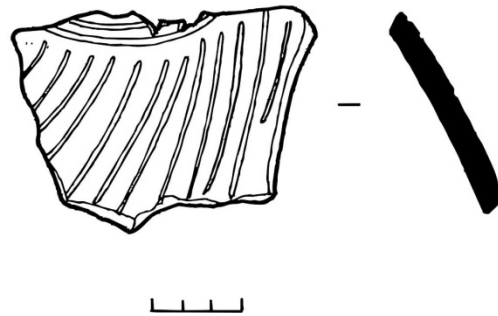
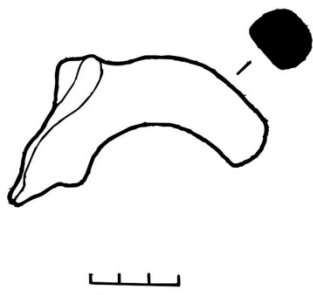
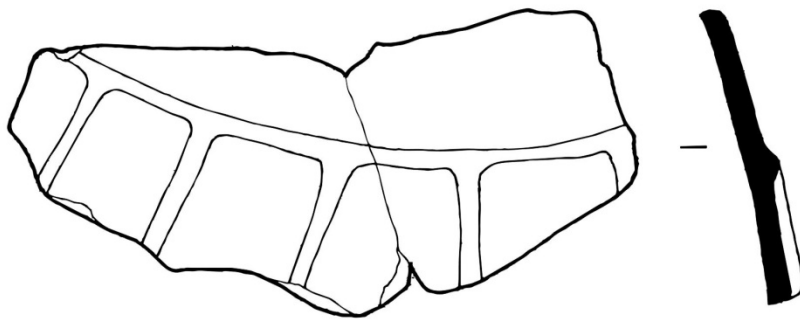
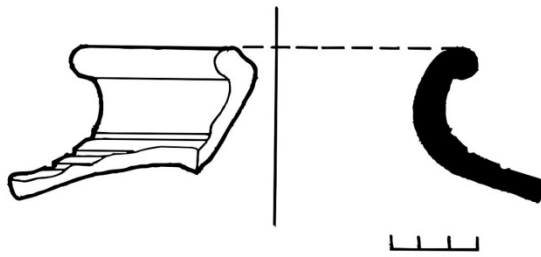
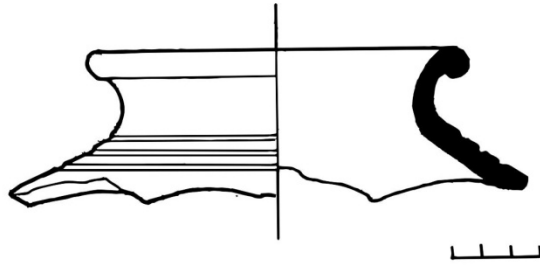

გაბ. XLV

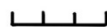
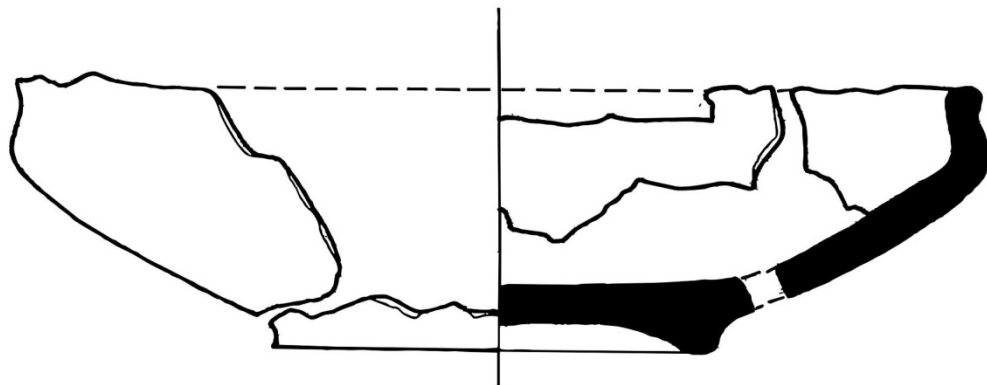
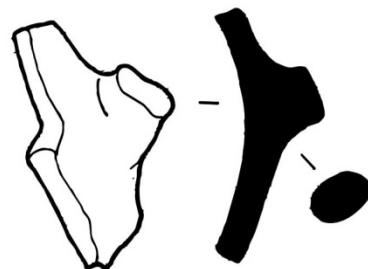
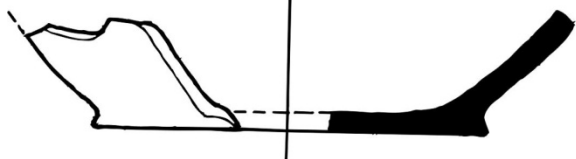
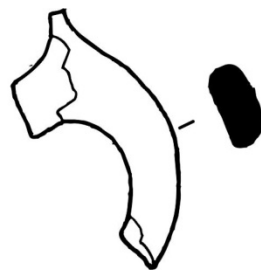
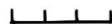

გაბ. XLVI

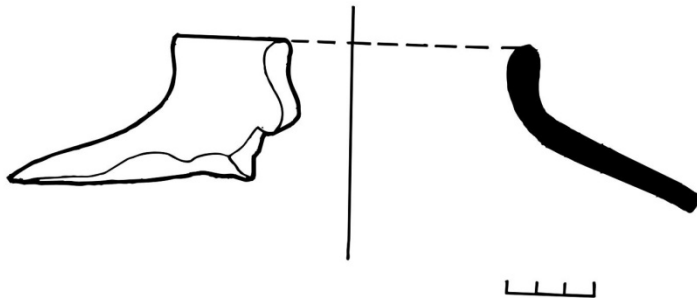
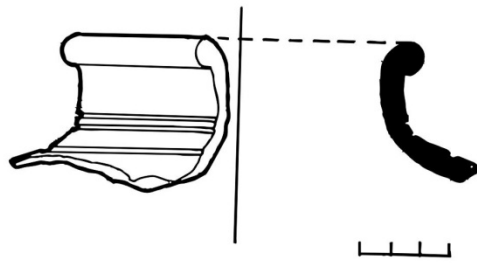
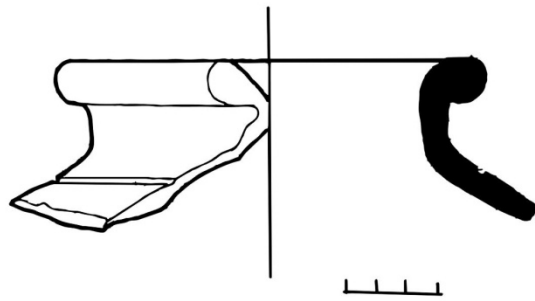
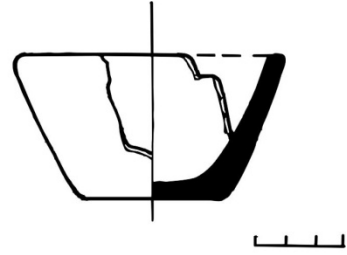
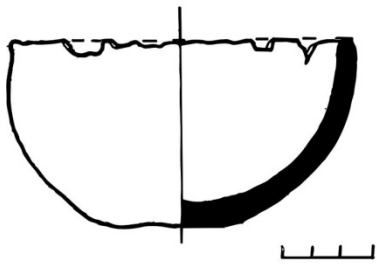

გაბ. XLVII

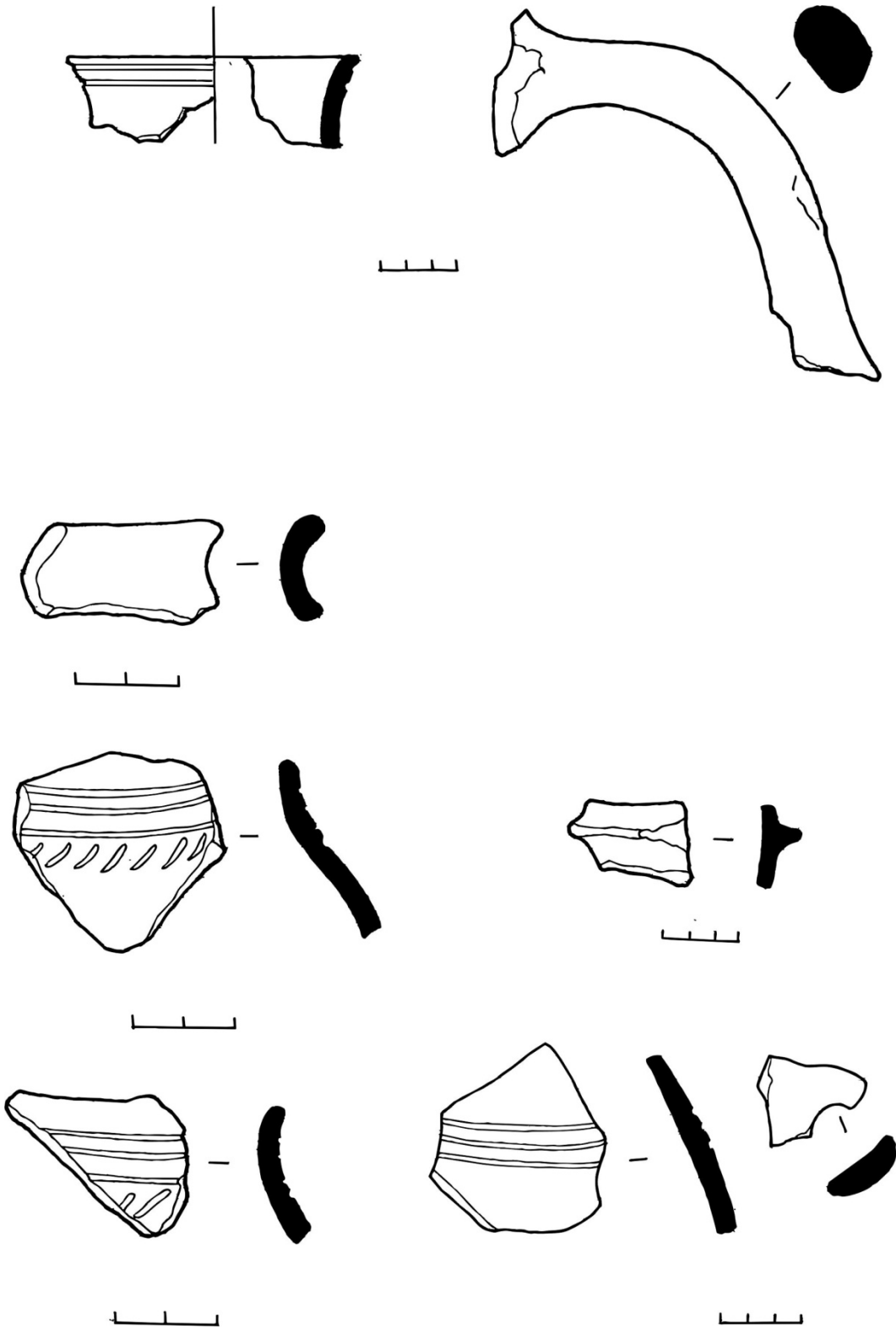

გამ. XLVIII

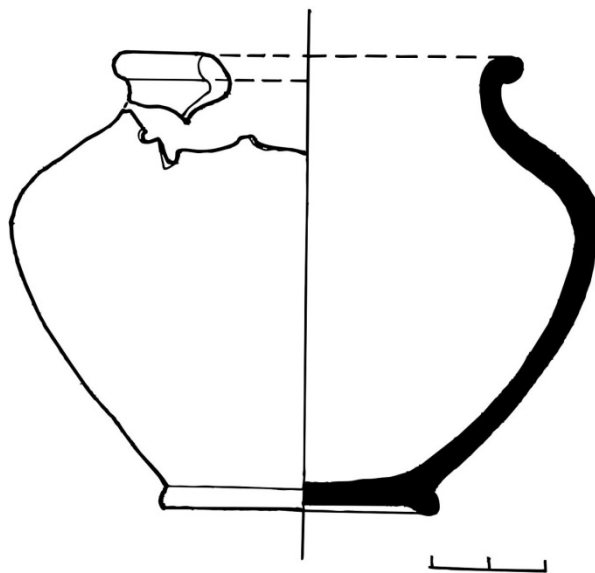
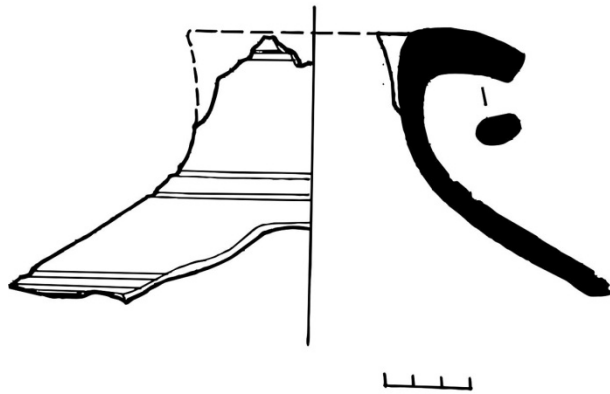
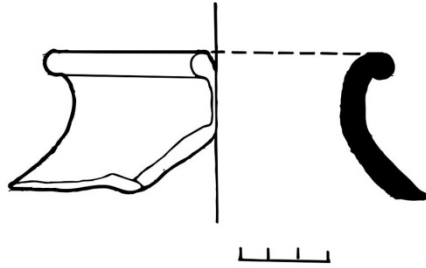

გაბ. XLIX

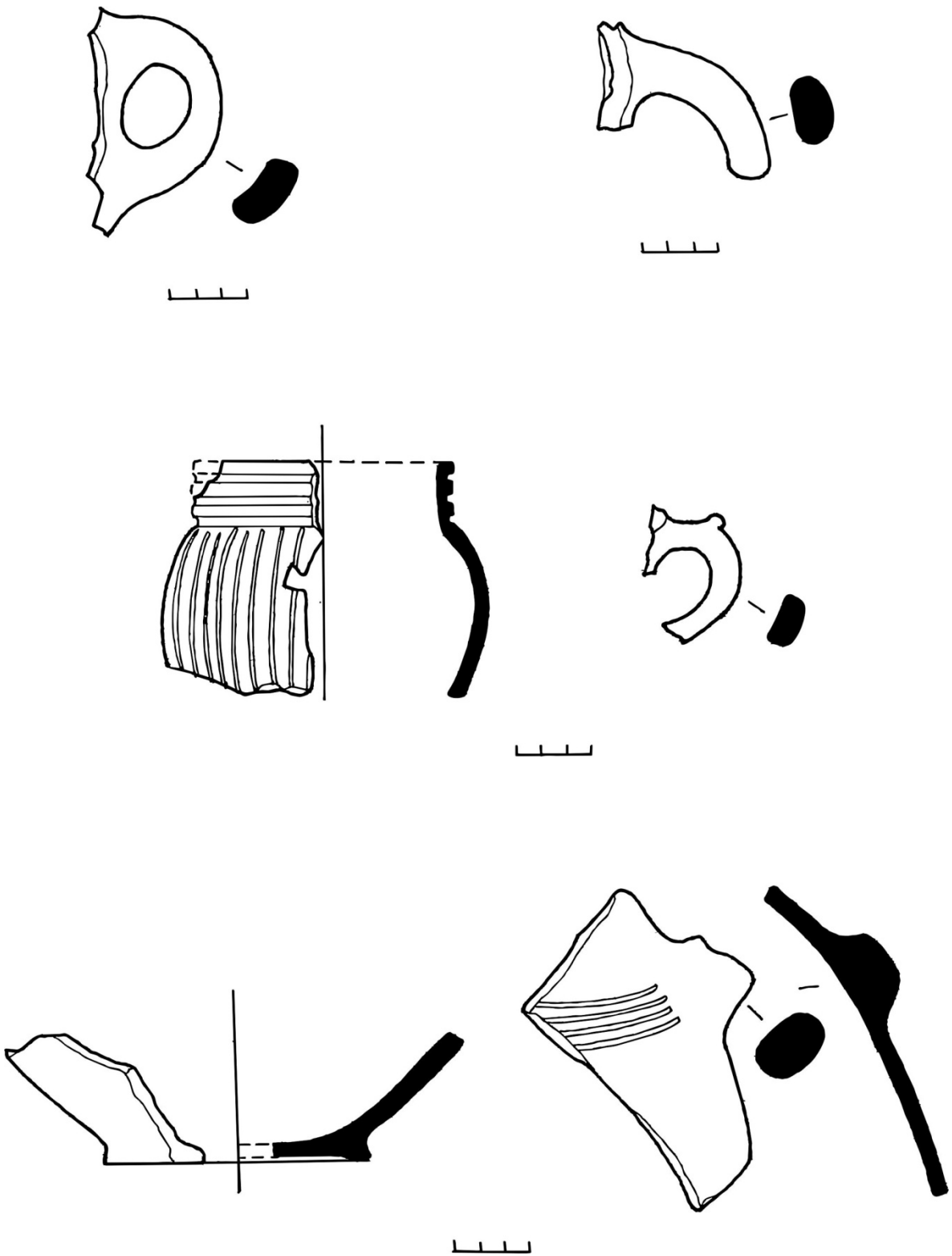

გამ. L

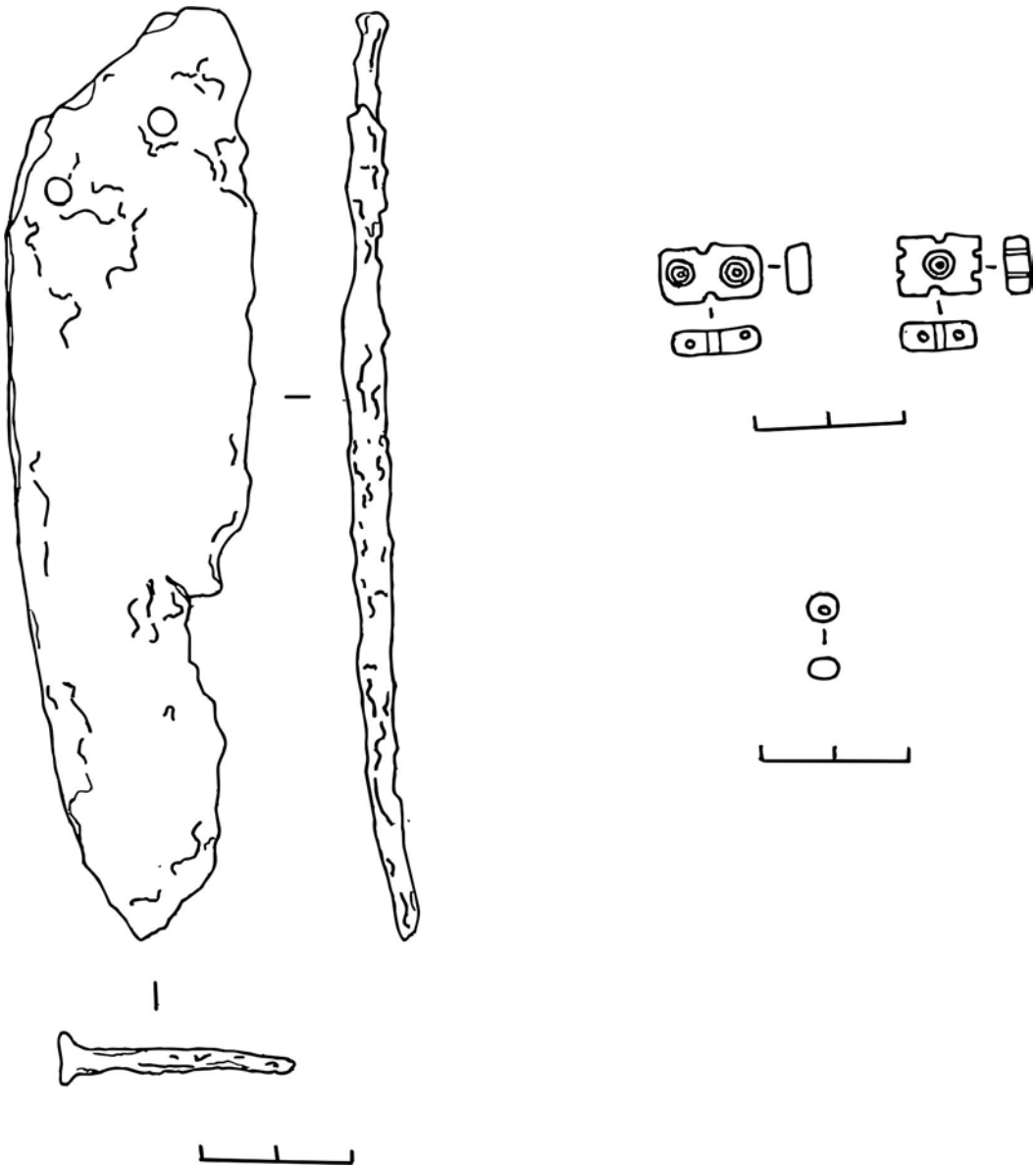

გაბ. LI

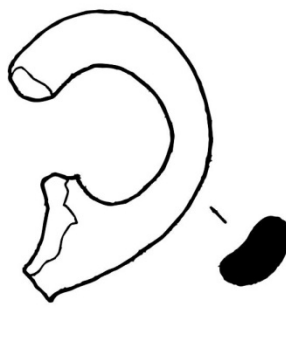
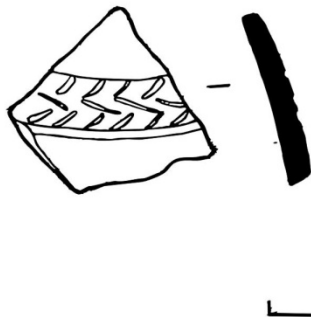
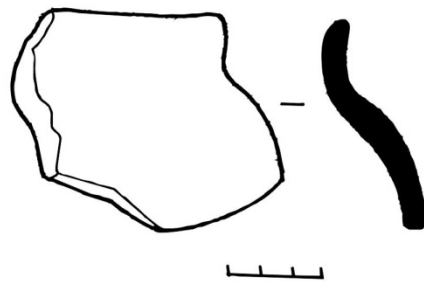
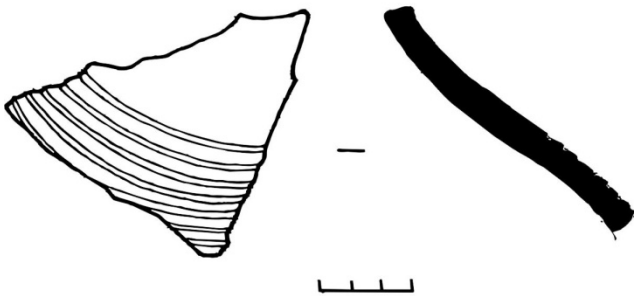
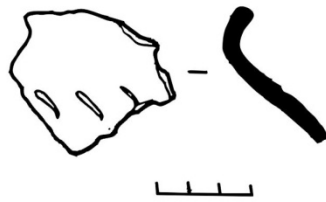
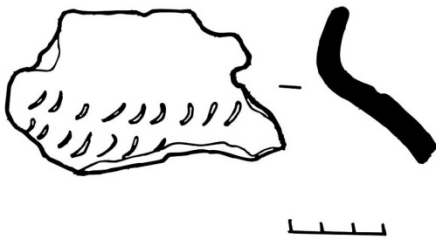
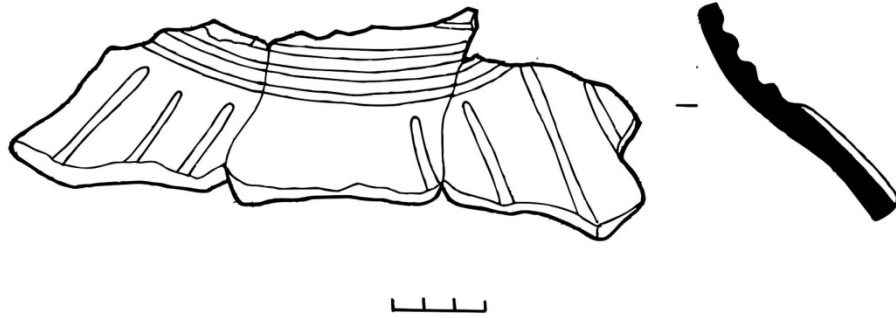

გაბ. LII

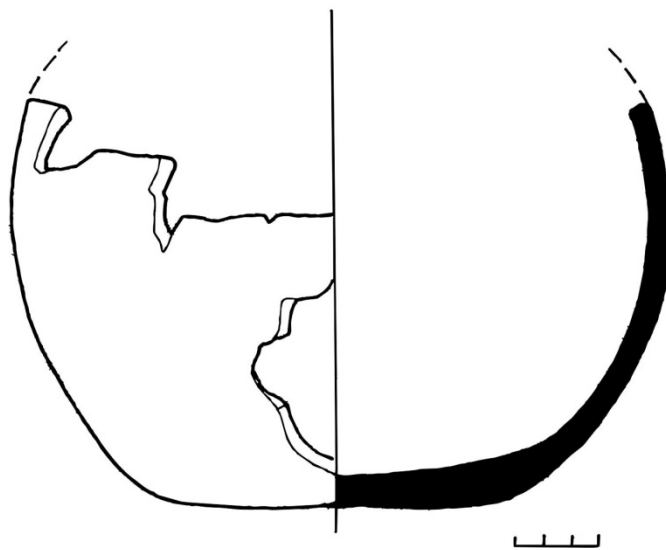
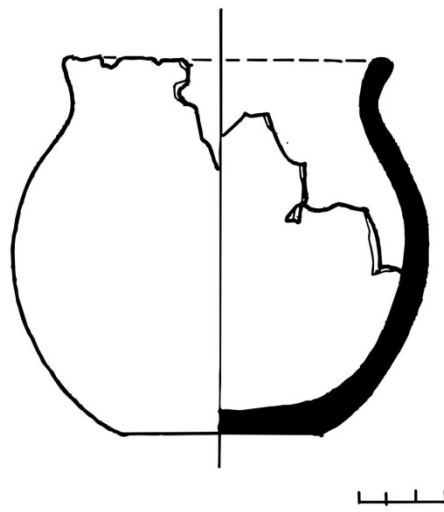
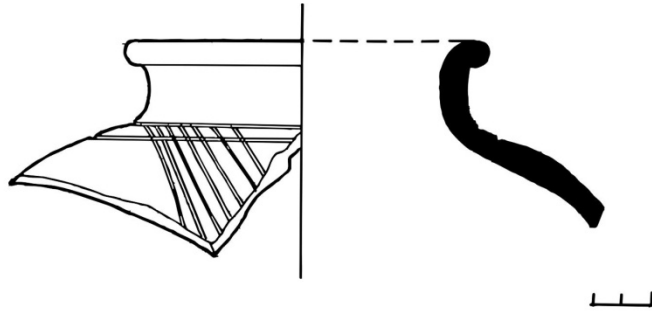

გაბ. LIII

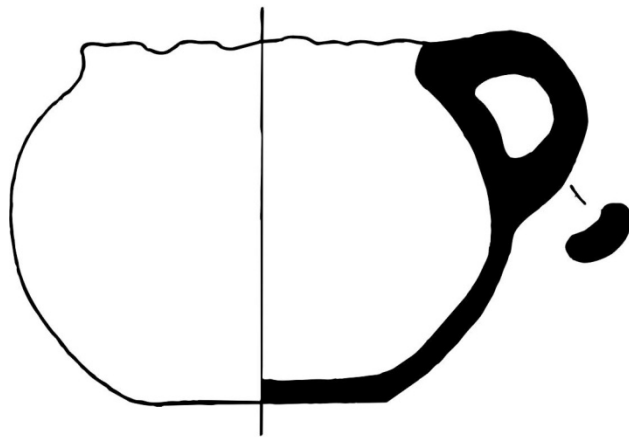
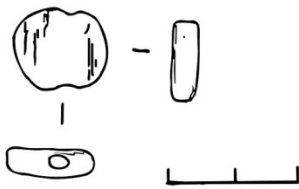
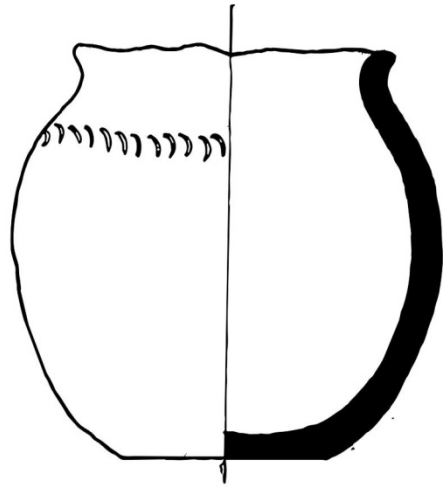

გამ. LIV

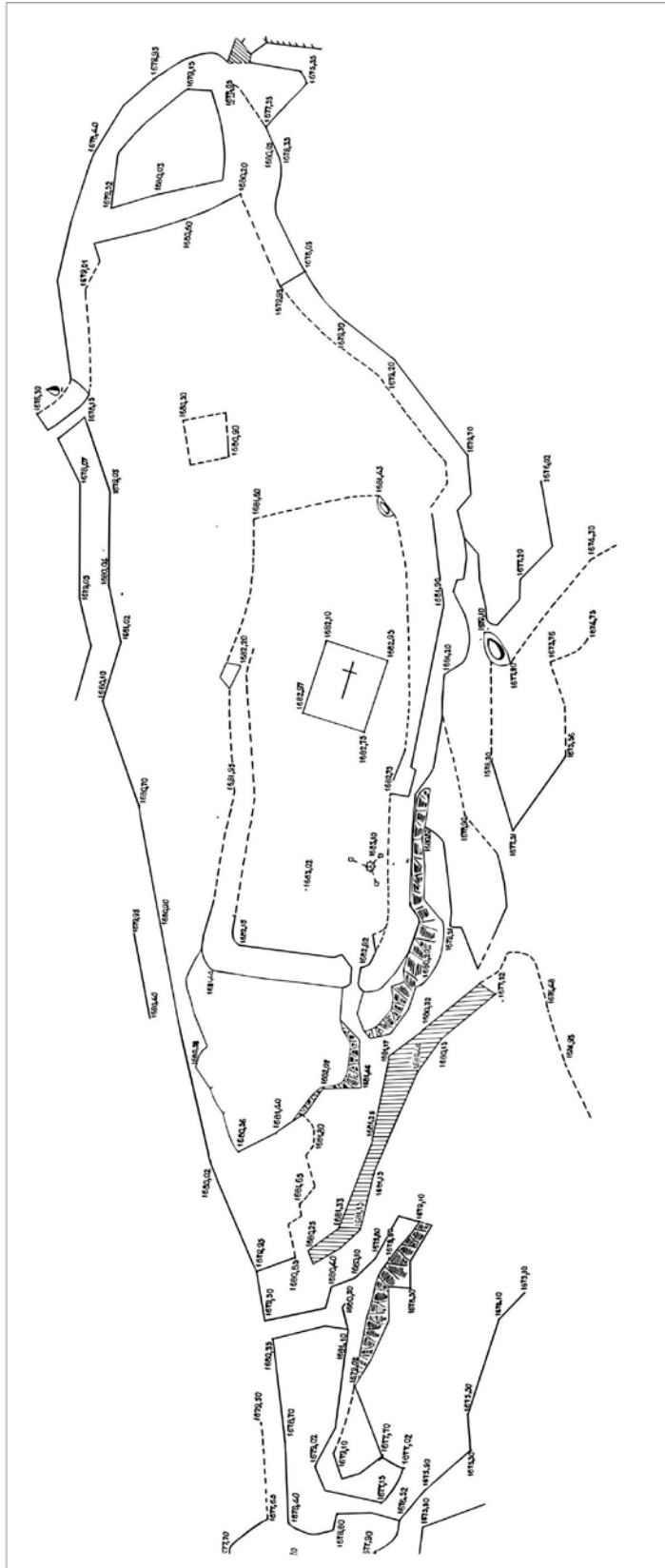

ԼՎ. ԹԱԽ

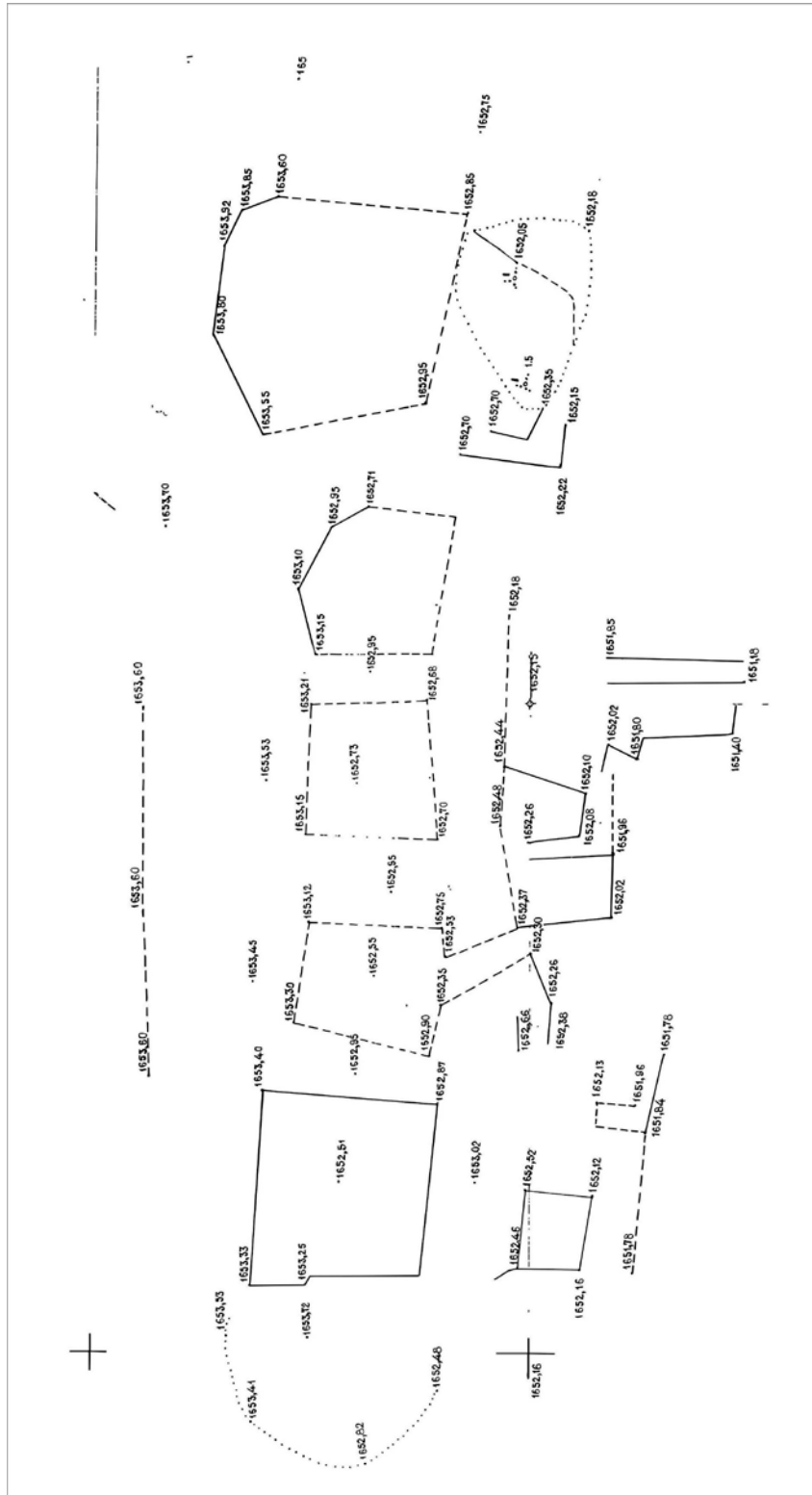

გამ. LVI

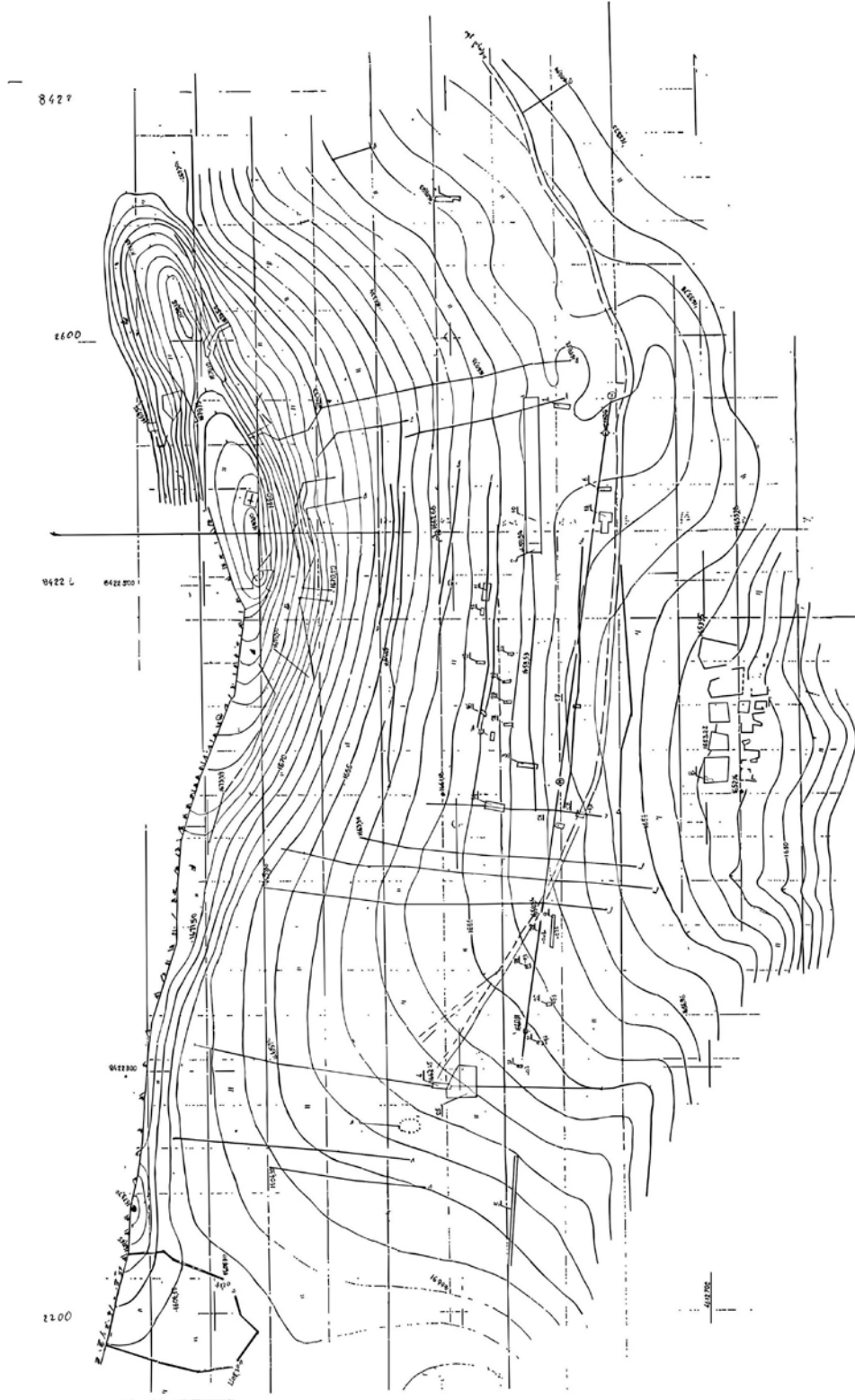

ტაბ. LVII

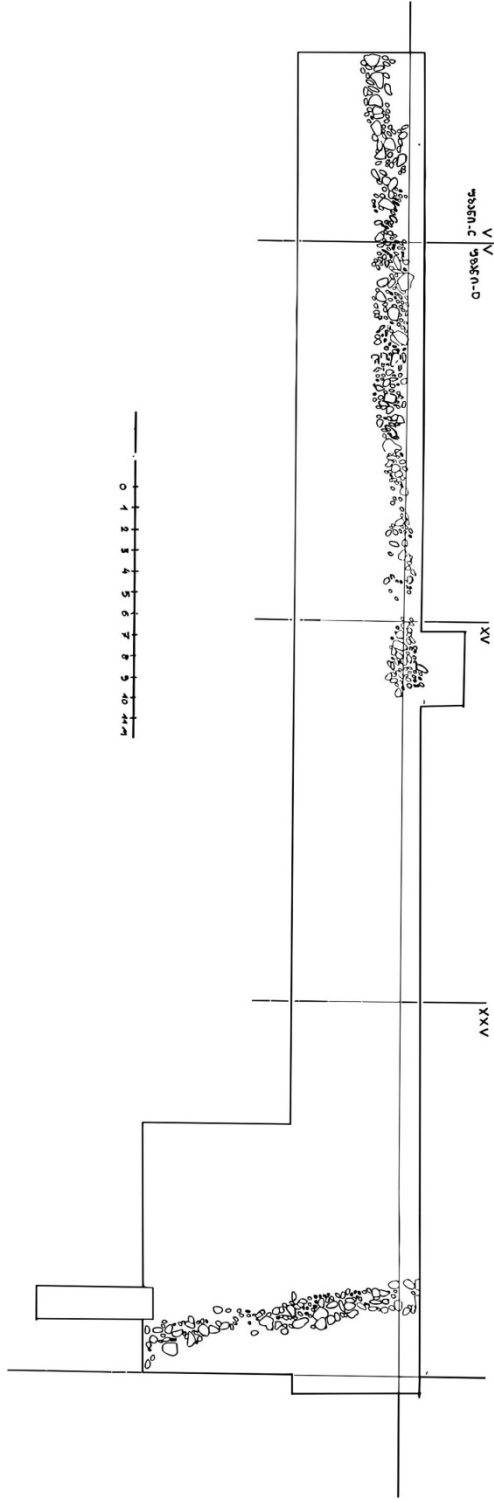

ტაბ. LVIII

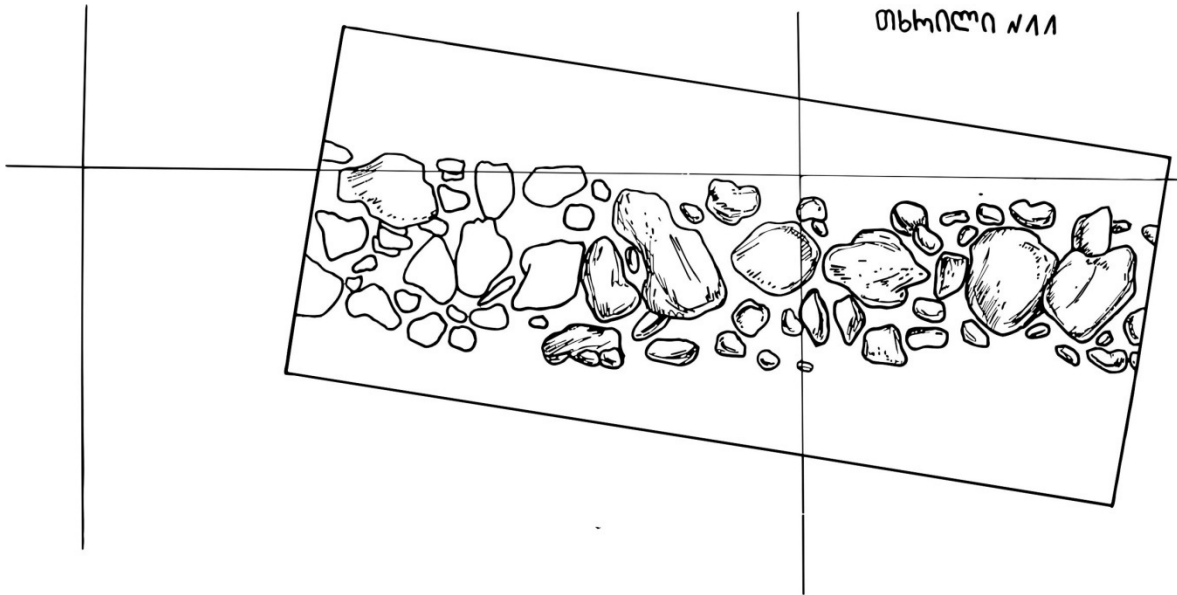

ჭრილი 1-1



ჭრილი 2-2



გაბ. LIX

თხილნი №13

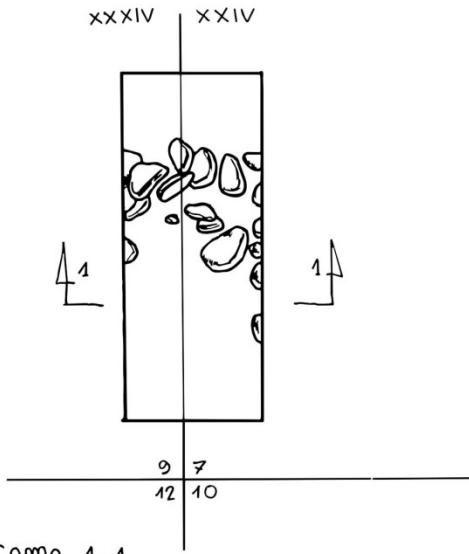

ჭრილი 1-1



ჭრილი 2-2



თხილნი №12

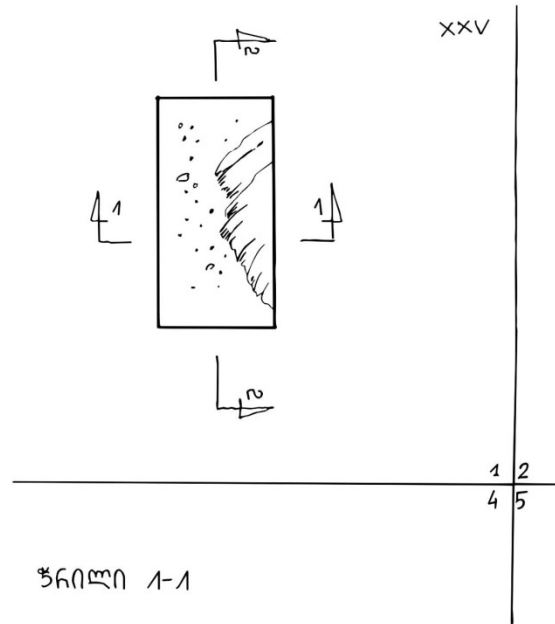

ჭრილი 1-1



ჭრილი 2-2

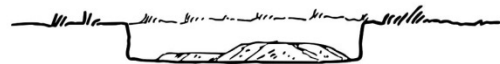

ტაბ. LX

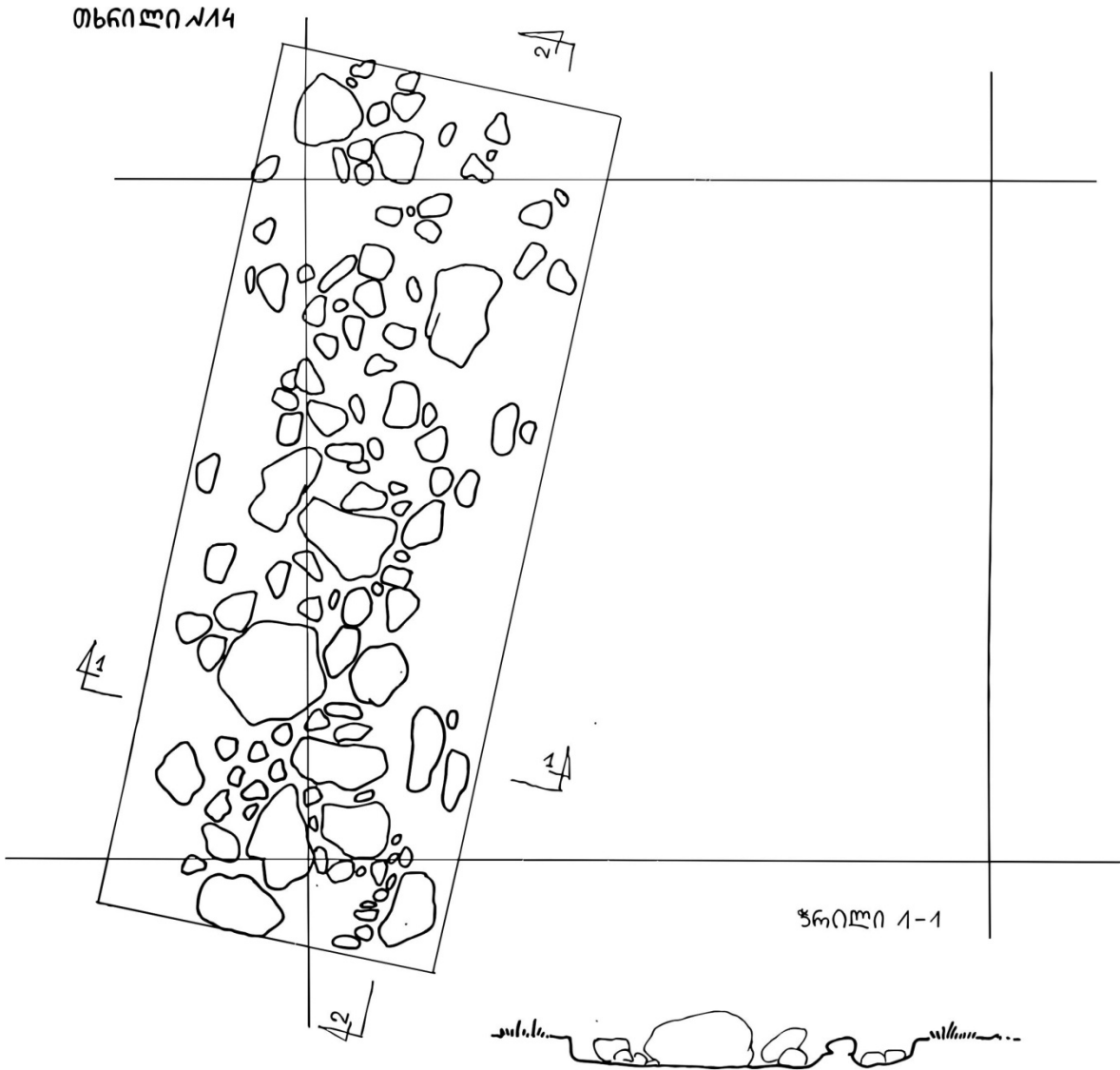

ჭრილი 2-2



გაბ. LXI

თხრილი №15

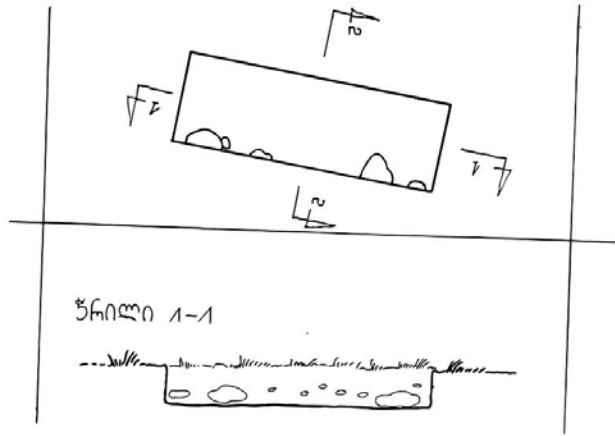

ჭრილი 2-2



თხრილი №16

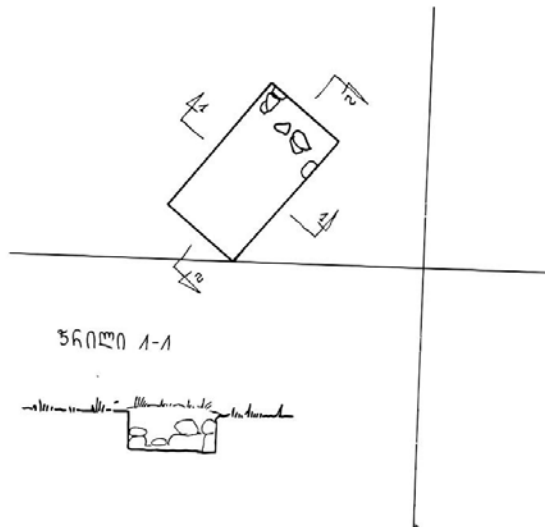

ჭრილი 2-2



ტაბ. LXII

თხრილი №18

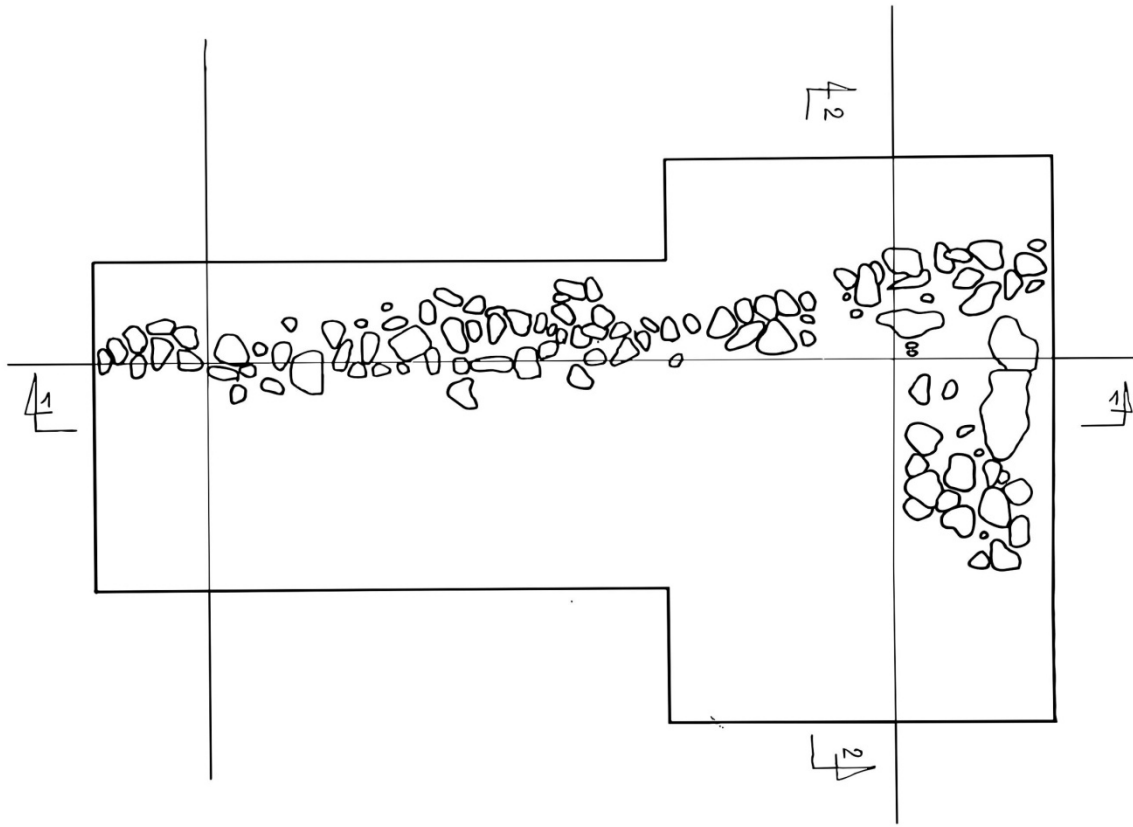

ჭრილი 1-1



ჭრილი 2-2



ტაბ. LXIII

თხრილი №19

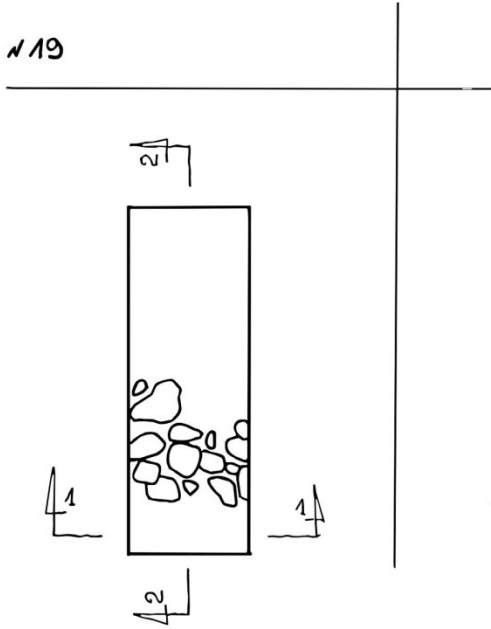

ჭრილი 1-1



ჭრილი 2-2



თხრილი №17

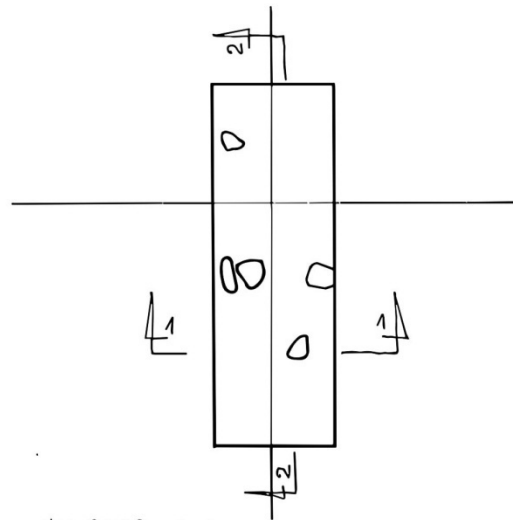

ჭრილი 1-1



ჭრილი 2-2



ტაბ. LXIV

თხრილი №20

XLIV	12	10	XXXXIV
XLV	3	1	XXXXV

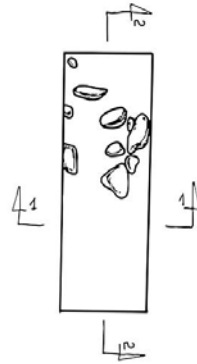

წრილი 1-1



წრილი 2-2



თხრილი №22

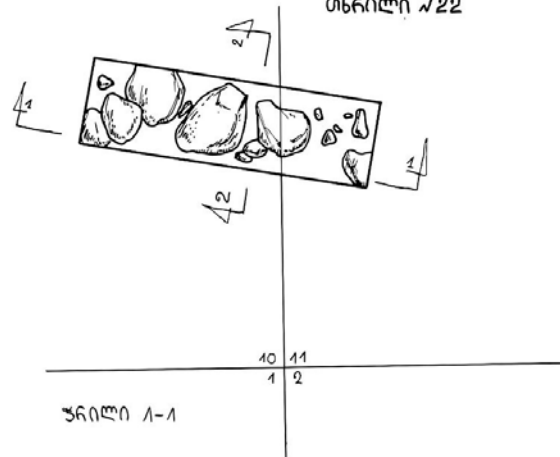

წრილი 1-1



გაბ. LXV

თხრილი №21

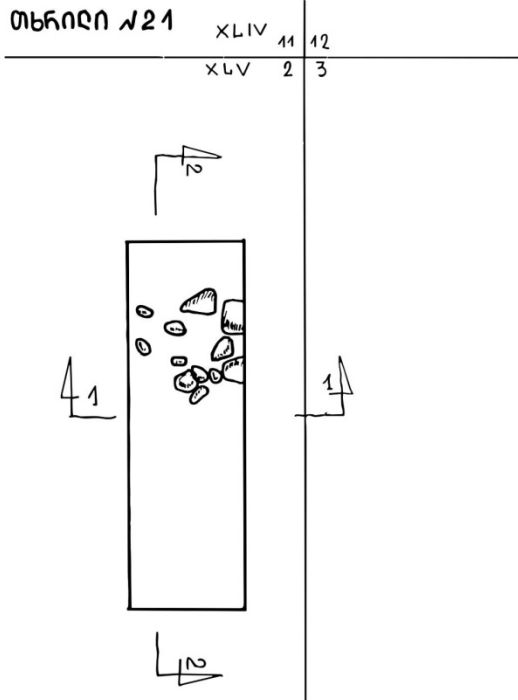

ჭრილი 1-1



ჭრილი 2-2



თხრილი №23

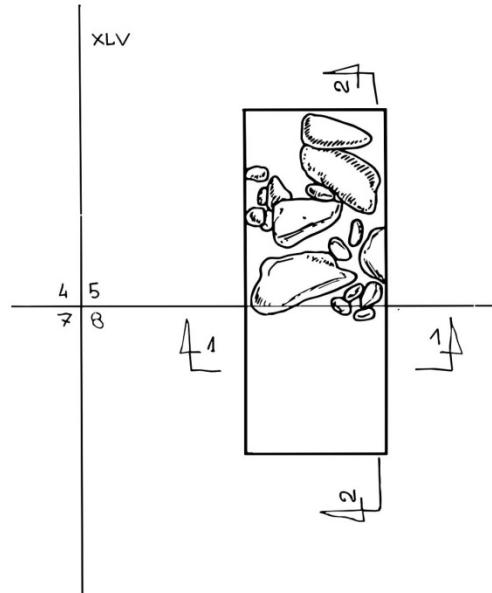

ჭრილი 1-1



ჭრილი 2-2



გაბ. LXVI

თხრილი №24

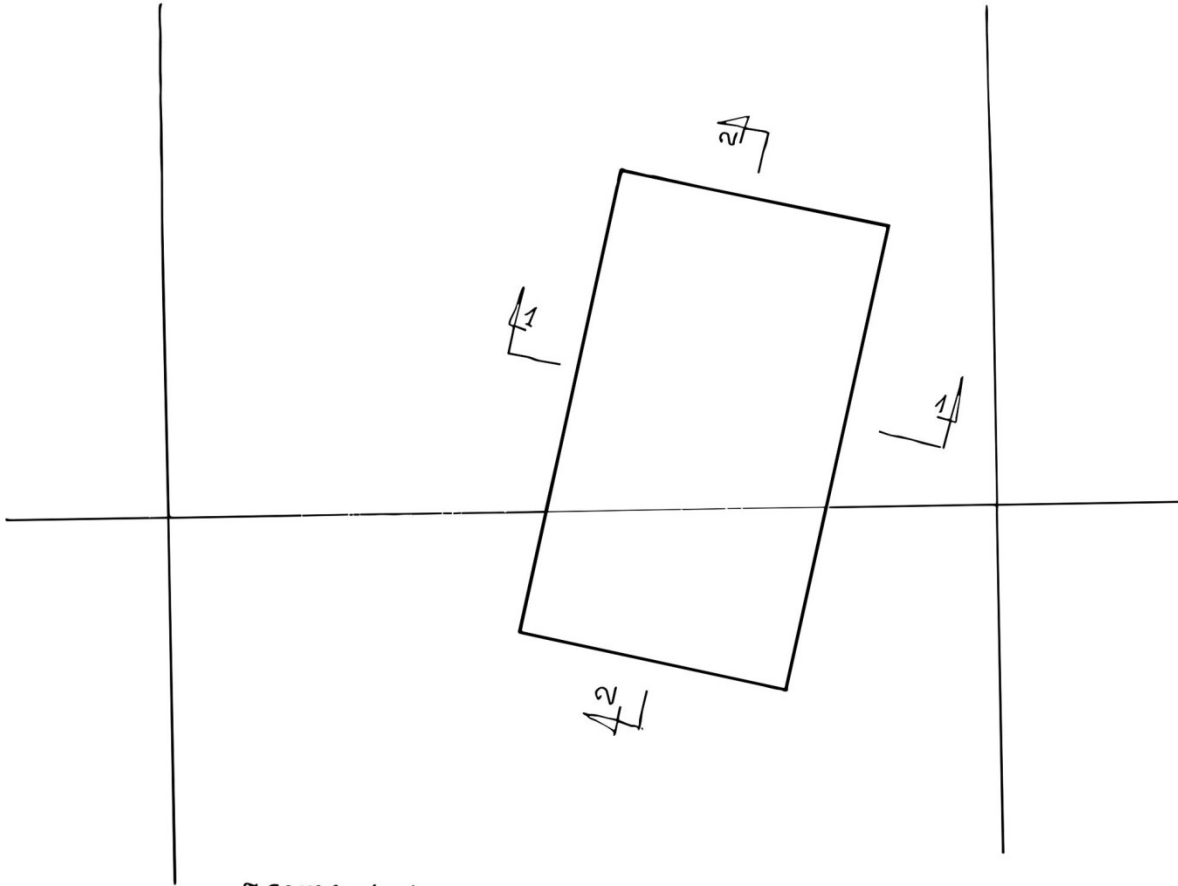

ჭრილი 1-1



ჭრილი 2-2



გაბ. LXVII

უგანო_ც. ნაპვეთი_ცXXIV
მ. 1:100

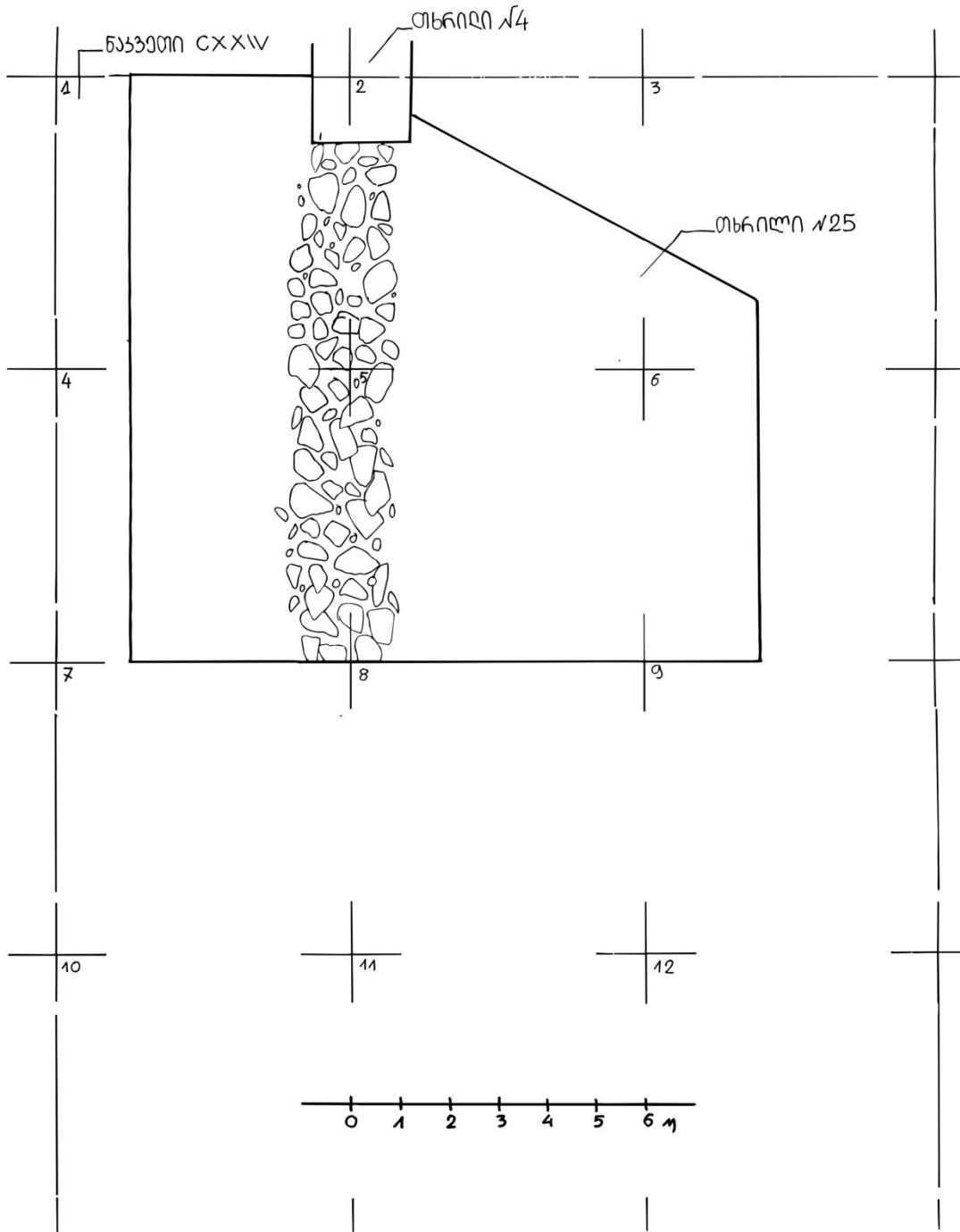

გაბ. LXVIII

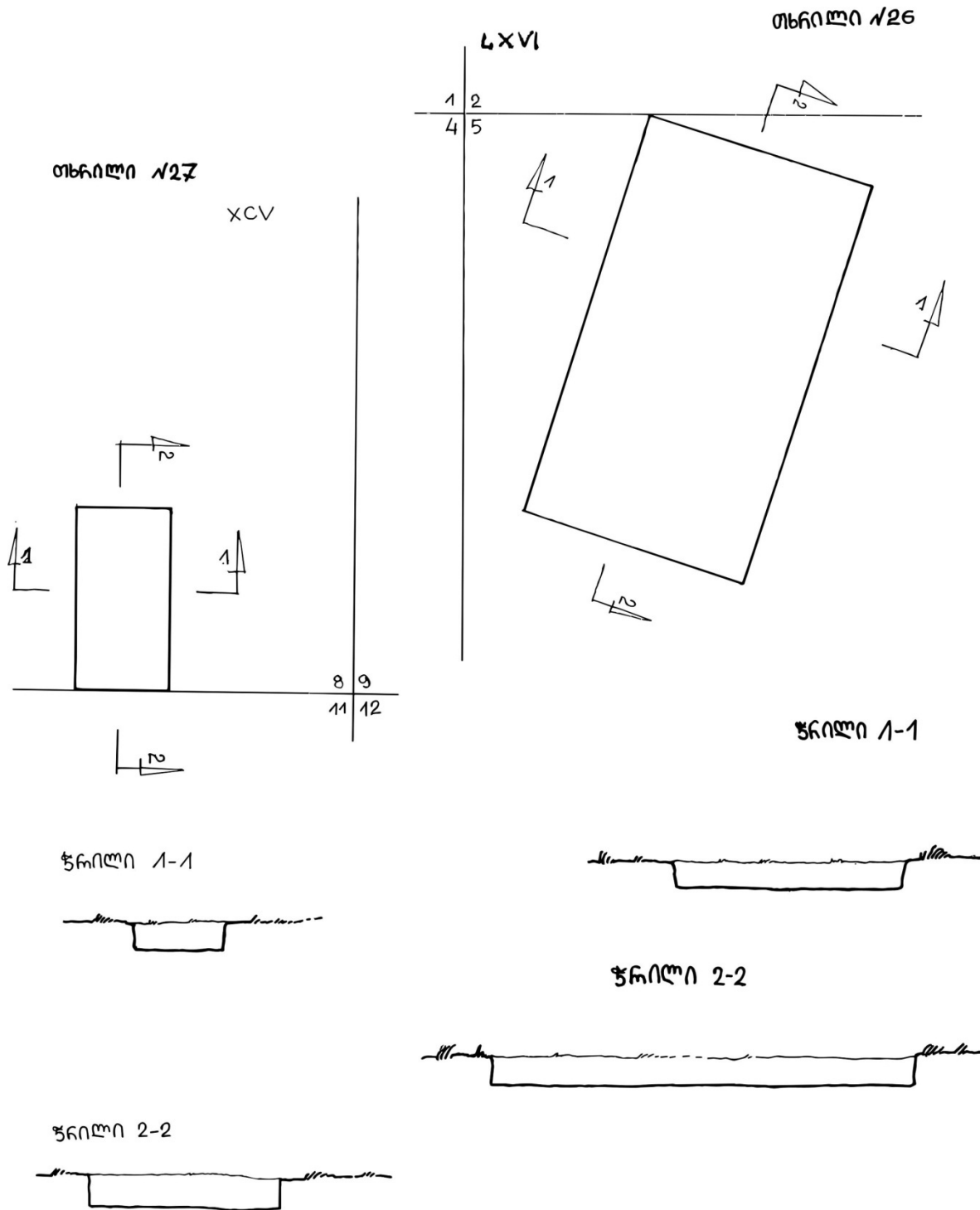

ტაბ. LXIX

თხრილი №29

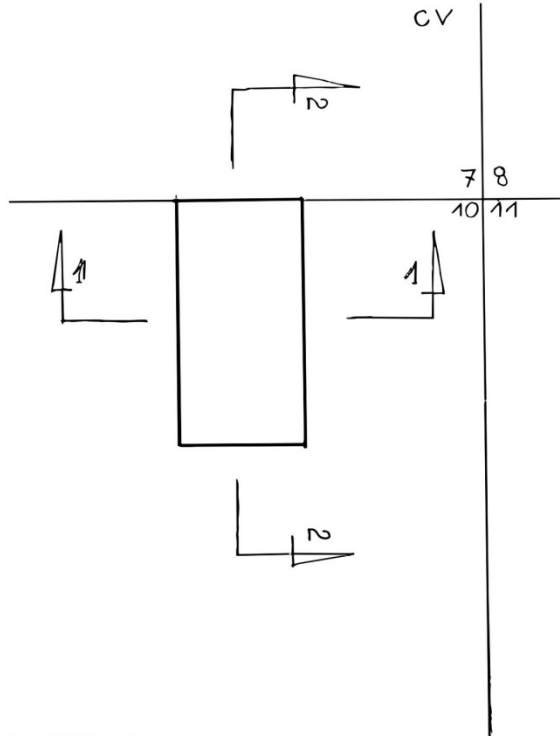

ჭრილი 1-1

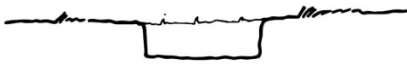

ჭრილი 2-2



თხრილი №28

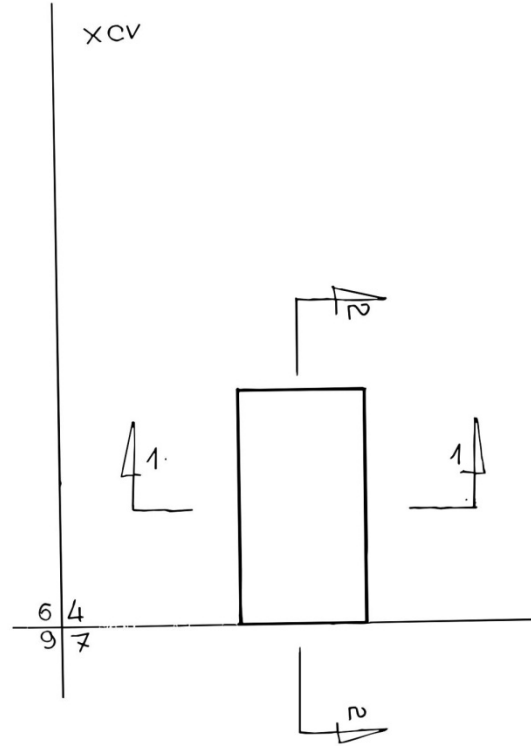

ჭრილი 1-1

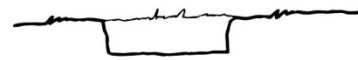

ჭრილი 2-2



ტაბ. LXX

თხრილი №31

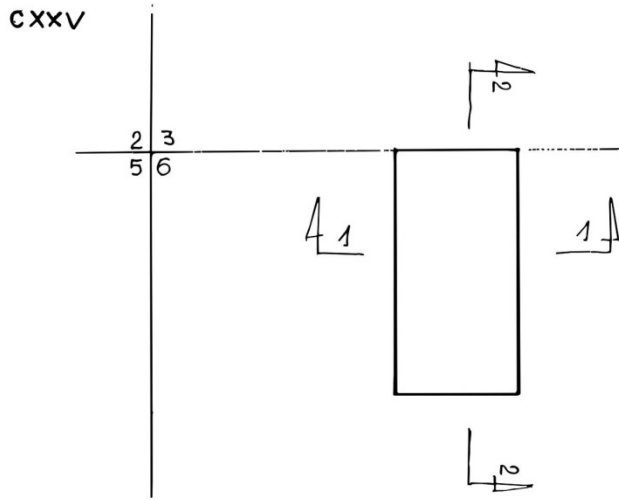

ჭრილი 1-1

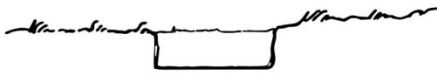

ჭრილი 2-2

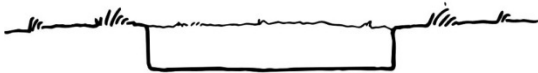

თხრილი №30

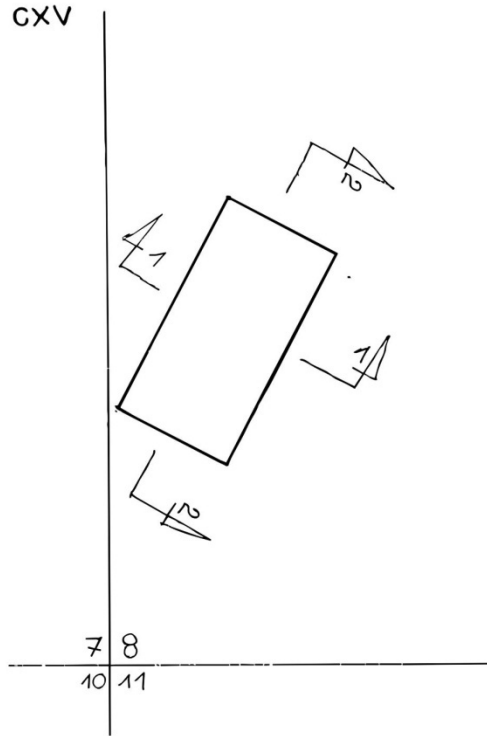

ჭრილი 1-1

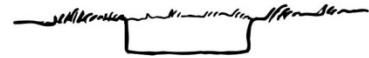

ჭრილი 2-2



ტაბ. LXXI

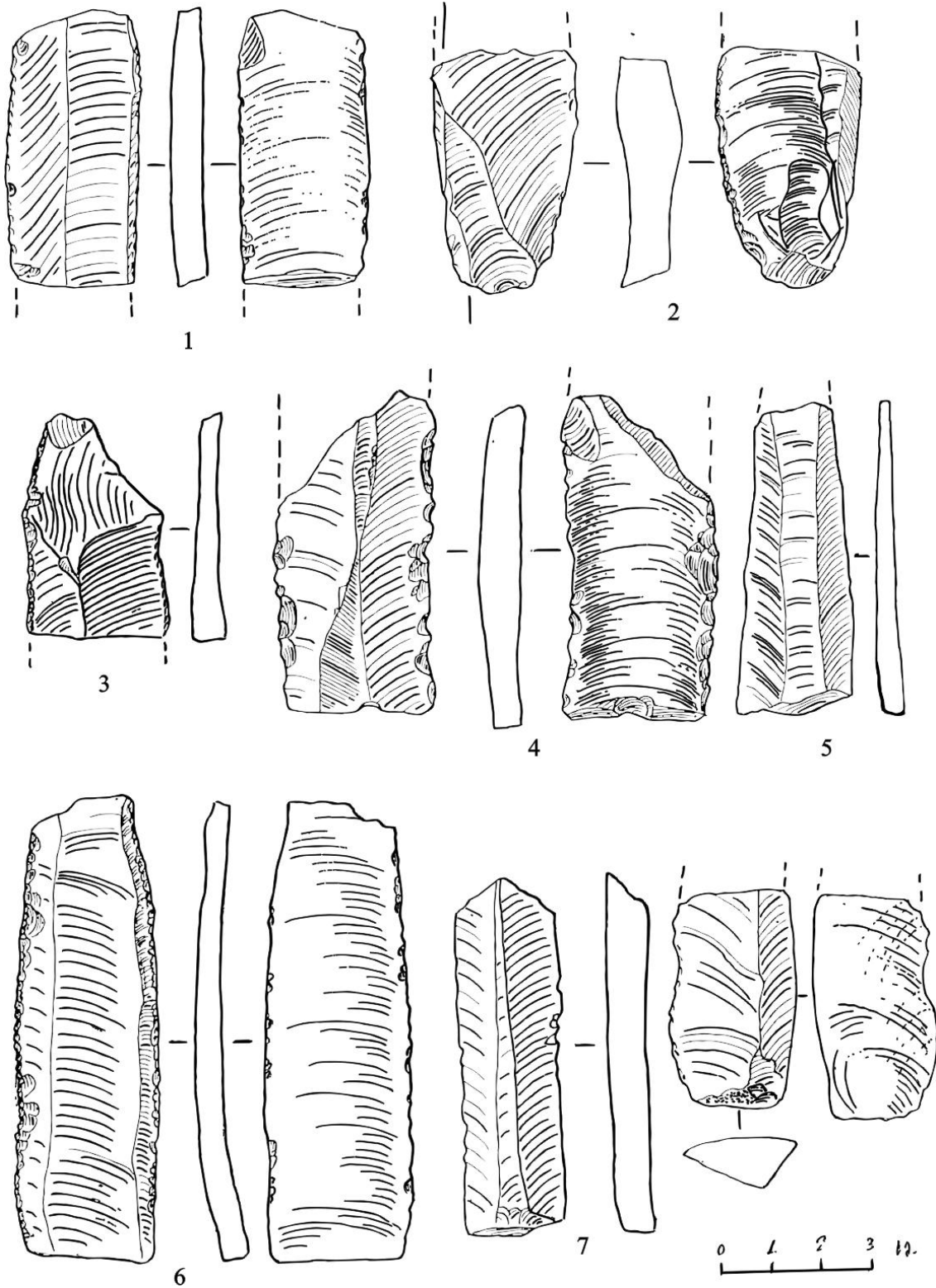

Պատ. LXXII

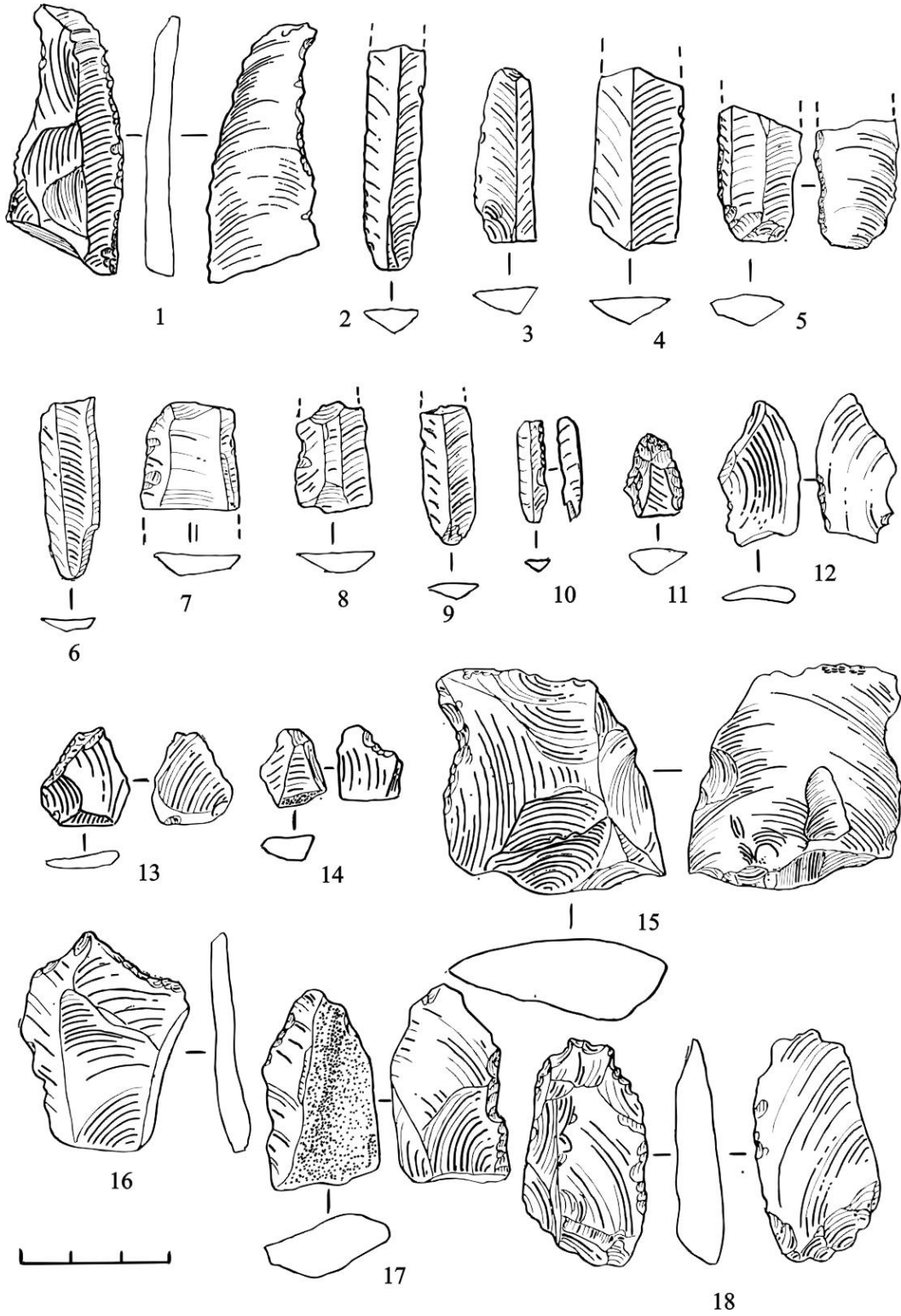

გამ. LXXIII

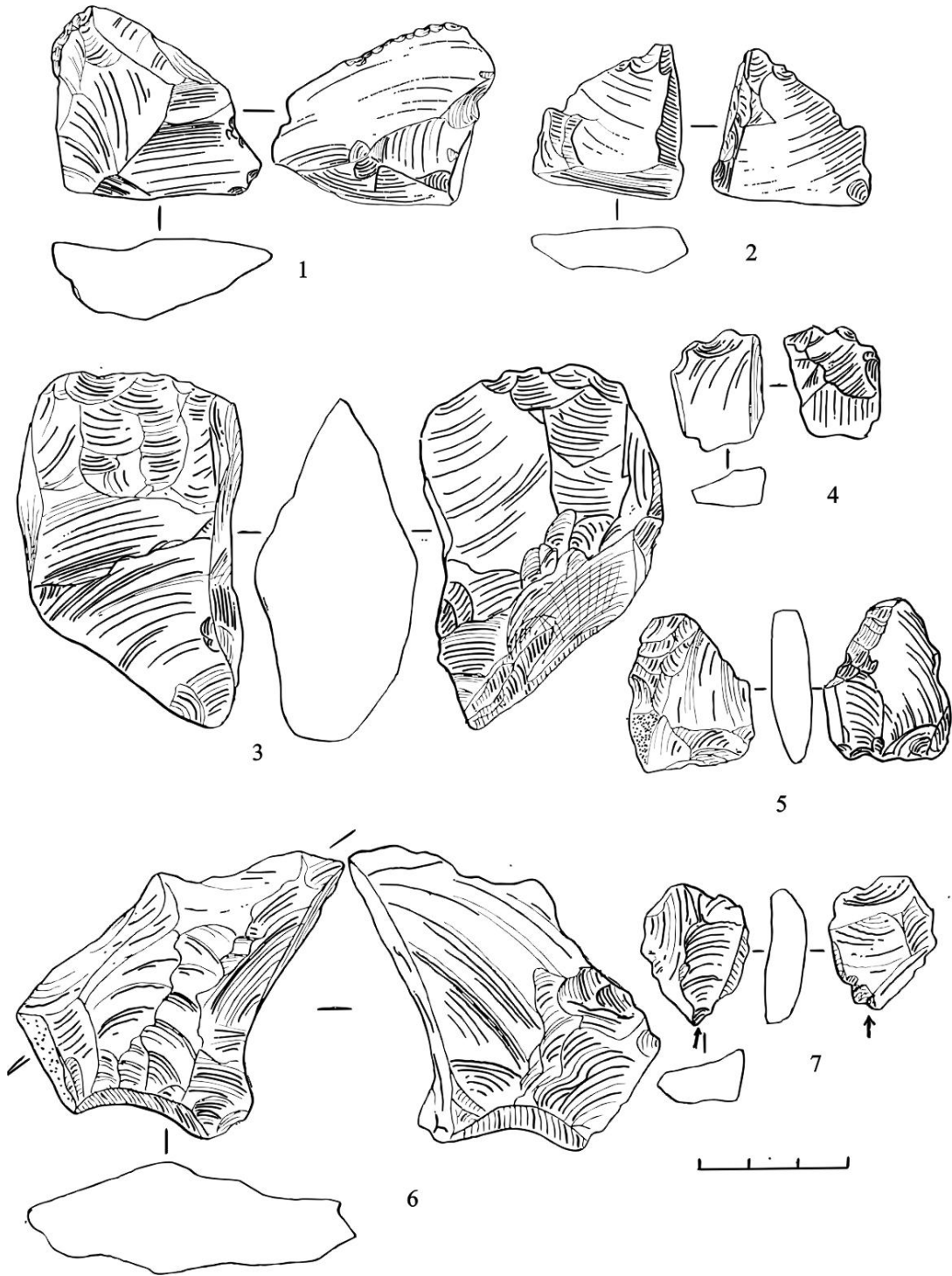

გამ. LXXIV

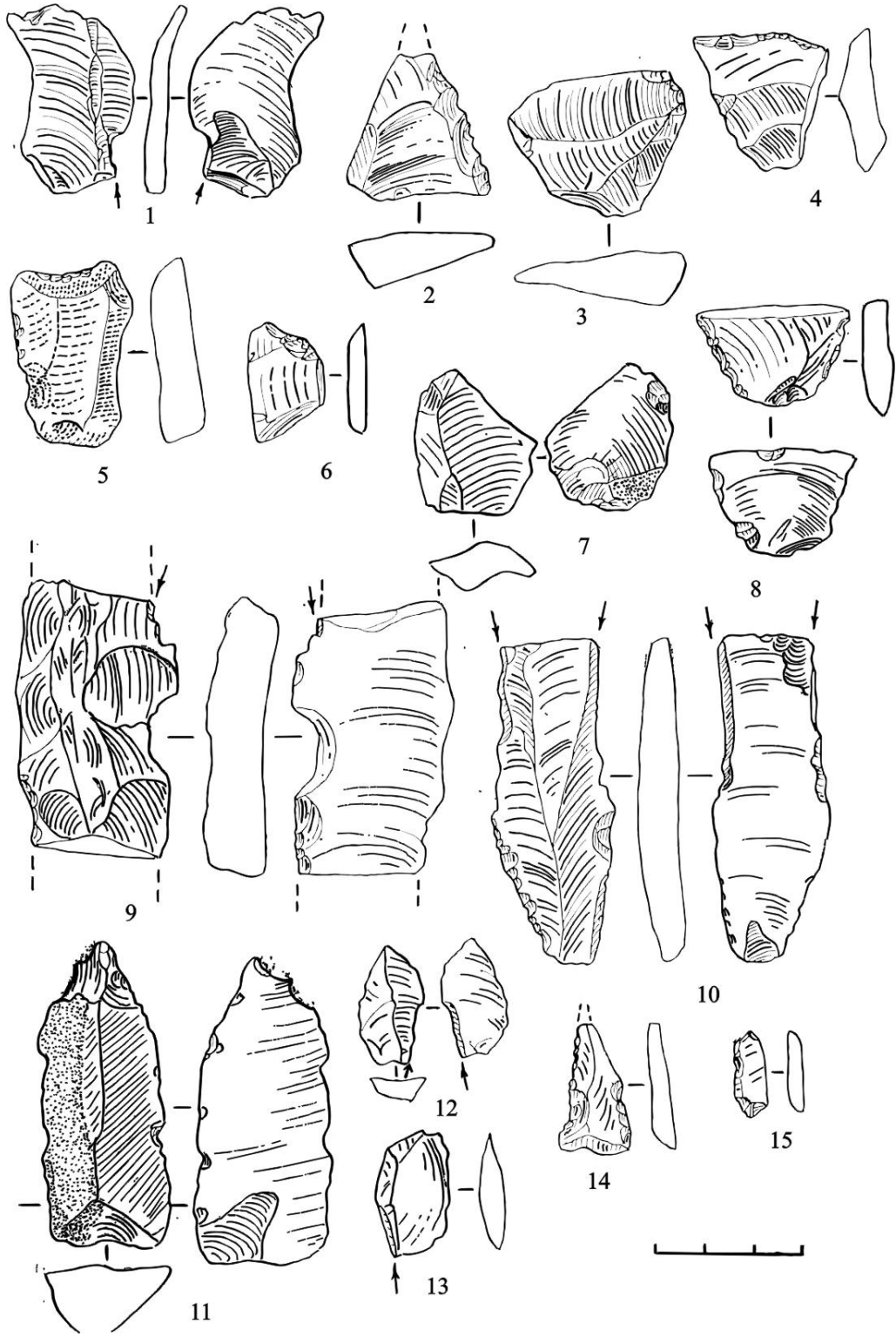

გამ. LXXV

