

# მ ც ხ ე თ ა

## არქეოლოგიური კვლევა-კიევის უღებები

### ტომი IX

#### I

დიდი მცხეთა. 1980–1981 წწ. არქეოლოგიური  
კიევისა და გათხრების ანგარიში  
(ავტორთა კოლექტივი)

#### II

კუბლიკაციები და სტატიები

„მეცნიერება“  
თბილისი  
1989

„მცხეთა“ სერიის მორიგი IX ტომი ეძღვნება მცხეთასა და მის შემოგარენში საველე-არქეოლოგიური კვლევა-ძიების შედეგად აღმოჩენილი ძეგლების პუბლიკაციას.

კრებულის პირველ ნაწილში ქვეყნდება 1980—1981 წლებში ჩატარებული საველე სამუშაოებისა და კვლევის ძირითადი შედეგები. კერძოდ, საკუთრივ ქალაქის ტერიტორიაზე, სადაც დადასტურდა ანტიკური ხანის ნამოსახლართა ნაშთები; სამთავროს სამაროვანზე და ღართისკარზე, სადაც გამოვლინდა ანტიკური ხანის მცხეთის ჩრდილოეთის კარიბჭე; მუხათგვერდზე, წეროვანში, ნარეკვესა და ნაბარებში, სადაც აღმოჩნდა ბრინჯაო-რკინის ხანის სხვადასხვა ეტაპის ამსახველი ძეგლები.

კრებულის მეორე ნაწილი ეთმობა წეროვნის გვიანბრინჯაოს პერიოდის ადრეული ეტაპის სამარხეული კომპლექსების პუბლიკაციას. ფართო პარალელური სინქრონული ძეგლების ანალიზის ფონზე განსაზღვრულია სამაროვნის თარიღი — ძვ. წ. XIV—XIII სს.

კრებულის მესამე ნაწილში ქვეყნდება ნაბარებში აღმოჩენილი ბრინჯაოს სარიტუალო სარტყელზე გამოსახული სიუჟეტური კომპოზიციის სემანტიკური ანალიზი; კ. მელითაურის სტატია, მიძღვნილი არმანისხევის გვიანანტიკური ხანის აბანოს რეკონსტრუქციისადმი; გ. ნარიშანიშვილისა და გ. მანჯგალაძის სტატია, რომელშიც მოცემულია მარტანისხევეში აღმოჩენილი ქვევრსამარხის ნივთიერი მასალის ანალიზი და განსაზღვრულია თარიღი (ძვ. წ. I ს.).

რედაქტორი საქ. სსრ მეცნიერებათა აკადემიის აკადემიკოსი

ან დ რ ი ა ა ფ ა ქ ი ძ ე  
რეცენზენტები: ისტ. მეცნ. კანდიდატები მ. ბ ა რ ა მ ი ძ ე, გ. ფ ხ ა კ ა ძ ე

## წი ნ ა ს ნ ი ტ ყ ვ ა ო ბ ა

„მცხეთა“ სერიის მორიგ IX ტომში ქვეყნდება მცხეთის მუდმივმოქმედი არქეოლოგიური ექსპედიციის მონაპოვარი ძეგლები, რომლებიც აღმოჩენილია მცხეთასა და მის შემოგარენში.

კრებულის პირველ ნაწილში ქვეყნდება დოკუმენტური ანგარიში, რომელშიც შეჯამებულია 1980 წელს ჩატარებული გათხრებისა და კვლევა-ძიების ძირითადი შედეგები. მოცემულია მათი მოკლე ანალიზი და განსაზღვრულია წინასწარული თარიღი.

მეორე ნაწილი ეთმობა მცხეთის შემოგარენში — წეროვანში აღმოჩენილი სამარხეული კომპლექსების პუბლიკაციას. დეტალურად არის აღწერილი და დახასიათებული წეროვანი II სამარხის სამარხები და ინვენტარის ფართო პარალელური სინქრონული ძეგლების ანალიზის ფონზე განსაზღვრულია სამარხის თარიღი — ძვ. წ. XIV—XIII სს. აღნიშნულ ძეგლებს დიდი მნიშვნელობა ექნება ცენტრალური ამიერკავკასიის გვიანბრინჯაოს ხანის ძეგლების ქრონოლოგია-პერიოდიზაციის პრობლემების კვლევის საქმეში.

კრებულის მესამე ნაწილი ეთმობა სტატიებს. პირველ სტატიაში (ნ. ურუშაძე) განხილულ-დახასიათებულია ნაბაღრებში ადრერკინის დროის სამარხეულ კომპლექსში აღმოჩენილი ბრინჯაოს სარიტუალო სარტყელი. მოცემულია სარტყელზე გამოსახული სიუჟეტური კომპოზიციის სემანტიკური ანალიზი.

კ. მელითაურის სტატია ეძღვნება არმაზისხევის გვიანანტიკური ხანის აბანოს რეკონსტრუქციას. აბანოს ქვედა ნაწილი აღდგენილია შემორჩენილი ნაწილებისა და დეტალების მიხედვით; ზედა ნაწილის რეკონსტრუქციის ცდა კი ძირითადად ეყრდნობა ნაგებობების გეგმასა და არქეოლოგიური მონაპოვრებიდან გამომდინარე მოსაზრებებს. ავტორის აზრით, შესწავლილი ძეგლი წარმოადგენს რომაული ტიპის საოჯახო აბანოს და იგი ეკუთვნოდა სამეფო რანგის პირს.

მესამე სტატიაში (გ. ნარიმანიშვილი, გ. მანჯგალაძე) შესწავლილია მდ. მარტაზისხევის ნაპირზე აღმოჩენილი ქვევრსამარხი. სამარხეული ინვენტარის დიფერენცირებული ანალიზისა და შესაბამისი პარალელების მოშველიებით სამარხის გამართვის დრო განსაზღვრულია ძვ. წ. I საუკუნით.

ანდრია აფაქიძე, ვახტანგ ნიკოლაიშვილი, ანზორ სინარულიძე, თამარ ბიბილაშვილი, გელა გიუნაშვილი, შოთა ირამაშვილი, გოგი მანუშაძე, ვაჟა საღარაძე, მერაბ ძვალაძე, ლევან ხაცურიანი

დღი მცხეთა, 1980

### არქეოლოგიური კვლევა-ძიების შედეგები

1980 წელს მცხეთის მუდმივმოქმედი არქეოლოგიური ექსპედიცია, ისე როგორც გასულ წლებში, თავის მუშაობას ორი მიმართულებით წარმართავს. პირველი მიმართულება გულისხმობს ანტიკური ხანის განყოფილების წინაშე დასმული პრობლემის — ქალაქებისა და საქალაქო ცხოვრების შესწავლას და ამ მიზნით განხორციელებული პრობლემური ძეგლების კვლევას. ეს ის ძეგლებია, რომელთა შესწავლაც არ დასრულებულა და მათი გამოკვლევა დღის წესრიგში დგას. მეორე მიმართულება განისაზღვრება ახალმშენებლობებთან დაკავშირებული მიწის სამუშაოებისას აღმოჩენილი ძეგლების გადარჩენა-შესწავლით.

1980 წელს საველე სამუშაოები ჩატარდა სამთავროს ველზე, ქალაქის ტერიტორიაზე, მცხეთისგორაზე (მის აღმოსავლეთ კალთებზე), სარკინეს ნაქალაქარზე, ღართისკარზე, წეროვან-ნარეკვაზე, მუხათგვერდსა და ნაბაღრებში, სულ — 8 უბანზე.

ა. სამთავროს ველზე და საკუთრივ მცხეთა-ქალაქის ტერიტორიაზე გავლებულ თხრილებში გამოჩნდა სხვადასხვა პერიოდის ნამოსახლართა ნაშთები. ყველაზე მნიშვნელოვანია გვიანანტიკური და ელინისტური ხანის მასალის შემტველი კულტურული ფენები. ამრიგად, ჩნდება ახალი მასალები ანტიკური ხანის მცხეთის ისტორიული ტოპოგრაფიის დადგენისათვის.

ბ. ამ თვალსაზრისითაც განსაკუთრებული ყურადღების ღირსია ღართისკარზე აღმოჩენილი სასიმაგრო სისტემა. იგი მეტად მნიშვნელოვანი საფორტიფიკაციო ნაგებობა უნდა ყოფილიყო მცხეთის დედაქალაქობის პერიოდში, კერძოდ კი — ერთ-ერთი დიდი მცხეთის თავდაცვისა ბაგინეთთან, წიწამურთან და სარკინესთან ერთად.

ღართისკარზე გამოვლენილი მასალები — წითლად ან ყვითლად ანგობირებული პირმოყრილი ქუსლიანი ჯამის ნაწილები, აგრეთვე, ვალავნისა და კოშკების წყობის ხასიათი და მშენებლობის ტექნოლოგია საფუძველს გვაძ-

ლევს აღნიშნული სასიმაგრო სისტემა ელინისტური ხანით დავათარიღოთ და არმაზციხე I-ის თანადროულად მივიჩნიოთ.

ლართისკარში მიკვლეული სასიმაგრო სისტემა ადასტურებს ცნობას არაგვის ბოლოზე მიუდგომელი სიმაგრის არსებობის შესახებ, რომელიც სტრაბონის გეოგრაფიაშია ასახული.

შეიძლება გადაჭრით ითქვას, რომ ლართისკარის ხევში აღმოჩენილი სასიმაგრო სისტემა წარმოადგენს ანტიკური ხანის მცხეთის ჩრდილოეთის კარს და გვაწვდის უაღრესად საგულისხმო მასალებს ამ პერიოდის მცხეთის ისტორიული ტოპოგრაფიის დასადგენად.

გ. სარკინზე განხორციელდა წინა წელს დასახული გეგმის ნაწილი. იგი გულისხმობდა უბნის გეგმაზომიერ შესწავლას. 1980 წლის მუშაობის შედეგად გაირკვა, რომ სარკინზედაც ზღუდე შენდებოდა ტერასულად. თავდაპირველად ფერდობზე იქმნებოდა 8—10 მ სიგრძის მოედნები, რომელთა ნაპირები მაგრდებოდა დამუშავებული ქვებით. საფუძვლის მომზადებაში გამოიყენებოდა ქვატეხილებიც. ამნაირად მომზადებულ საძირკველზე აწყობდნენ ალიზის აგურებს და იქმნებოდა სიმაგრის გალავანი. სამშენებლო მასალად დიდი რაოდენობით გამოუყენებიათ ძვლებიც.

რელიეფისა და ალიზის კედლების მშენებლობის ტექნიკის გათვალისწინებით შეიძლება ვივარაუდოთ, რომ ელინისტურ ხანაში სარკინეს ჩრდილო-დასავლეთ მხრიდან იცავდა ძლიერი ზღუდე, აგებული ალიზის აგურებით ქვის საფუძველზე.

დ. მცხეთისგორაზე გამოვლინდა ქვასამარხთა დიდი ჯგუფი, საკმაოდ კომპაქტურად განლაგებული, რომლებიც IV და შემდგომ საუკუნეებს მიეკუთვნება. მათ შორის ყურადღებას იქცევს ქვის დამუშავებული ლოდებით შედგენილი სამარხი (№ 11) IV საუკუნისა, რომელიც სამთავროზე აღმოჩენილ ქვათლილებიან სამარხებთან ერთად წარმოადგენს სრულიად ახალი ტიპის სამარხ-ნაგებობებს მცხეთისათვის. მცხეთისგორის სამაროვანი ახალ მასალებს გვაწვდის როგორც IV საუკუნისა და მომდევნო ხანების ქალაქის ტოპოგრაფიის დასადგენად, ისე მცხეთის პალეოდემოგრაფიული სიტუაციის წარმოდგენა-რეკონსტრუქციისათვისაც.

ე. მუხათგვერდზე 1980 წ. გამოიკვეთა სამი პერიოდის ძეგლები: მ ტ კ ვ ა რ - ა რ ა ქ ს ი ს კ უ ლ ტ უ რ ი ს ანუ აღრებრინჯაოს ნამოსახლართა ნაშთები, გვიანბრინჯაო-ადრერკინის ხანის თითქმის ყველა საფეხურის ამსახველი სამარხები (დადასტურდა ამ პერიოდისათვის დამახასიათებელ ორმოსამარხთა ყველა ნაირსახეობა) და ელინისტური ხანის ქვასამარხები. ამ უბანზე აღმოჩენილი ადრეელინისტური ხანის მასალები საგულისხმოა „არმაზით კერძი ქალაქის“ ტერიტორიის დასახლების სიმკიდრეოვის წარმოსადგენად აღნიშნულ პერიოდში.

ვ. წეროვან-ნარეკვაზე ითხრებოდა მტკვარ-არაქსის კულტურის ადრეული ეტაპისათვის დამახასიათებელი სამეურნეო ორმოები და გვიანბრინჯაო-ადრე-

პორიზონტალური გავრცელების სურათი, ელინისტურ-რომაული ფენები ვრცელდება ქ. მცხეთის ცენტრალური მოედნის სიღრმეში.

გვიანელინისტური ფენა შეიცავდა აღმოსავლეთ საქართველოს სინქრონული ძეგლებისათვის კარგად ცნობილი თიხის კურკლის ნიმუშებს. იქ გამოვლინდა წითლად შეღებილი დერგი, მოყავისფრო-მოწითალოდ ნაპრიალები თიხის დერგის პირის ნატეხები, პირმოყრილი და დაბალქუსლიანი ჭამები, სხვადასხვა ზომისა და მოხატულობისა (სურ. 5—8).

გვიანანტიკური ხანის თიხის ერთ-ერთ კურკელს ყელზე დამლა აქვს. გამოსახულია მამაკაცის თავი პროფილში მარჯვნივ (სურ. 11). 1979 წელს სამთავროს სამაროვნის ჩრდილო-დასავლეთ ნაწილში, ჰუმუსურ ფენაში აღმოჩნდა თიხის კურკლის ნატეხი, რომელსაც ყელზე მსგავსი, ოვალური ფორმის დამლა ჰქონდა. გამოსახული იყო მამაკაცის ბიუსტი პროფილში მარჯვნივ.

ამ ფენის მასალიდან აღსანიშნავია თიხის კურკლის ყელ-პირი, პირზე დაფარებული აქვს თხელი კერამიკული ფილა და მოგლესილია (დაგოზილია) თიხით, რომელზედაც ამოტვიფრულია 30-მდე ოვალური ფორმის დამლა ( $1,7 \times 1,0$  სმ). გამოსახულებების შინაარსი ჭერჯერობით გაურკვეველია (სურ. 12—13).

ზემონახსენები თხრილის (სტალინის ქუჩა) დანარჩენ მონაკვეთებზე გვიანანტიკურ-ადრეფეოდალური ხანის კულტურული ფენები გვხვდებოდა.

ასეთივე ხასიათის სამუშაოები მიმდინარეობდა სამთავროს სამაროვნის სამხრეთის უბანზე (სურ. 14—48). სატელეფონო კაბელის თხრილმა გაიარა კინოთეატრ „კარიბჭის“ წინ, გადაკვეთა მშრალი ხევი, შემდეგ მცხეთის რაისაყად-მყოფოსაკენ მიმავალი გზა და გადაიარა სამთავროს სამხრეთ უბანზე (სამთავროს ტაძრის წინ), მისგან 50-მდე მეტრის დაშორებით. თხრილის სიგანე ამ მონაკვეთში 1 მ-ს აღემატებოდა (სურ. 1).

ზემოაღწერილ თხრილში აღმოჩნდა ახ. წ. III—IV სს-ების ნამოსახლარი (სურ. 14—18). კულტურული ფენების სისქე ზოგან 2 მ-ს აღემატებოდა. ზოგ ადგილას თხრილი გავაფართოვეთ. ასე. მაგალითად, სანდრო კანდელაკის ძეგლის უკან გაშიშვლდა 100 მ<sup>2</sup> ფართობი (6. სურ. 14; ნაკვ. CCLIV). თხრილში დადასტურდა რიყის ქვით ნაგები კედლის ნაშთები, ქვევრები, თონეები. შევროვდა დიდი რაოდენობით კერამიკა და კრამიტის ნატეხები. როგორც ჩანს, შენობები ალიზისა იყო, ქვის საფუძველზე (რიყის ქვა ან ქვატეხილი), გადახურული იყო ბრტყელი და ღარისებრი კრამიტით; იატაკი შენობებს თიხატკეპნილი ჰქონდათ. გადანაყარ ფენაში აღმოჩნდა გვიანელინისტური ხანის თიხის კურკლის რამდენიმე ფრაგმენტიც: წითლად შეღებილი, დაბალქუსლიანი და პირმოყრილი ჭამები.

სანდრო კანდელაკის ძეგლის უკან გათხრილ ნაკვეთში ნაწილობრივ გამოიკვეთა გეგმაში კვადრატული 2 შენობის ნაშთები. კედლები ნაგები იყო როგორც რიყის, კლდის ქვით, თიხის ხსნარზე; შემორჩენილი კედლების ზედა ნაწილები „თევზისფხურადაა“ ნაგები. ამ ორ შენობას შორის გაიწმინდა რიყის

ქვის ქვაყრილი, შის ქვეშ კი 1.00 მ-ზე მეტი სიმაღლის კულტურული ფენა აღმოჩნდა, რომელიც დიდი რაოდენობით კერამიკის ნატეხებს შეიცავდა (ახ. წ. III—IV სს; სურ. 14, 19, 20). ორივე შენობა ამ კულტურულ ფენაზე იდგა. შენობების გაწმენდისას ნაპოვნი და ქვაყრილის ქვეშ მოპოვებული კერამიკა დიდად არ განსხვავდება ერთმანეთისაგან და თითქოს მათ შორის არსებულ ძალზე მცირე ქრონოლოგიურ სხვაობაზე უნდა მიუთითებდეს, მით უმეტეს, რომ ერთი კულტურული ფენის ორი სამშენებლო დონე თხრილის სამხრეთ მონაკვეთშიც დადასტურდა (თონის ქვეშ მოქცეული ორი ქვეყრი).

შემოაღწერილ თხრილში დადასტურდა აგრეთვე გვიანანტიკური ხანის სხვადასხვა ტიპის სამარხები (სურ. 21—25).

საანგარიშო წელს კვლავ განახლდა სამუშაოები სამთავროს სამაროვნის ჩრდილო-დასავლეთ ნაწილში (სურ. 21—87). ბაიათხევის პირას XCVI და I.XXII ნაკვეთებში მცირე რაოდენობით აღმოჩნდა წითლად მოხატული თიხის ქურქკლისა და წითლად შეღებილი ქუსლიანი ჯამების ნატეხები.

ამ უბანზე 24 სამარხი გაითხარა, მათ შორის 7 სამარხი გვიანანტიკური ხანისა (№№ 547, 586, 591, 585, 590, 589, 485), დანარჩენი კი ადრეშუასაუკუნეებისა (579, 551, 552, 553, 587, 560, 550, 555, 554, 592, 561, 580, 581, 582, 583, 584, 595). ინვენტარი 7 სამარხში აღმოჩნდა (№№ 547, 586, 591, 590, 589, 485, 554).

გვიანანტიკური ხანის სამარხთა შორის დადასტურდა სამი ტიპი: თიხის ფილასამარხი, ორმოსამარხი, ოთხკუთხა ქვათილებით ნაგები სამარხი (სურ. 28—33). მიცვალეზულები აულაღმა ააშობილი დაუსვენებიათ, თავით O ან W-სკენ (სურ. 28). სამარხებში აღმოჩნდა გემიანი ბეჭდები, მრგვალი სარკეები, საყურეები, გრებილი საყისრე რგოლი, სხვადასხვა მძივები. ჩვენს ხელთ არსებული მასალები საშუალებას გვაძლევს № 547 სამარხი დავათარილოთ III ს-ით (სურ. 39, 40). ხოლო № 591 და 590 — IV ს. II ნახ. 585, 589, სამარხები — IV ს-ის I ნახევრით (სურ. 34—38, 41—56). ადრეშუასაუკუნეების 20 სამარხიდან თითქმის ყველა გაძარცული იყო, მხოლოდ № 554-ში აღმოჩნდა ინვენტარი (სურ. 57, 58).

საანგარიშო წელს მცხეთა-სამთავროს ტერიტორიაზე აღმოჩენილი ძეგლებიდან ყურადღებას იქცევს ელინისტურ-რომაული ხანის კულტურული ფენების დადასტურება. ადრე, სამთავროს ჩრდილო-დასავლეთ მონაკვეთზე აღმოჩენილი ნამოსახლარის ნაშთებთან ერთად თანდათან იკვეთება აღნიშნული პერიოდის ძეგლთა ისტორიული ტოპოგრაფია.

საანგარიშო წელს სამთავროს რაზმმა გათხარა სხვადასხვა ტიპის 38 სამარხი. მათ შორის სამი (№ 20, 21, 22) — მცხეთა-ქალაქში (სტალინის ქუჩის სხვადასხვა უბანზე), რვა (№ 570, 574, 575, 576, 577, 578, 593, 594) — სამთავროს სამაროვნის სამხრეთის უბანზე, 27 სამარხი — სამთავროს ჩრდილო და ჩრდილო-დასავლეთ ნაწილში; მათ შორის: 24 — ბაიათხევის პირას (№№ 547, 579, 551, 552, 553, 587, 586, 560, 550, 555, 554, 591, 592, 561, 585, 580, 581,

8 (01/1—1632; სურ. 67). ფირფიტა ოქროსი, წაგრძელებული ოთხკუთხა-კვეთში ტალღისებურია. სიგრძე — 3,5, სიგანე — 1,2 სმ; წონა — 1,630 გრ.

9 (01/1—1633; სურ. 68). ქოთანის თიხისა, ცალკეურა. ყური მოტეხილი აქვს, შავლეგაა. ცალი მხარე გამომწვარია. ხელით ნაძერწია, ოდნავ ასიმეტრიული. თიხა მსხვილმარცვლოვანია.

სიმაღლე — 10,0; მუცლის დმ — 11,0; პირის დმ — 9,3 სმ.

10 (01/1—1634; სურ. 69). კოჭობი თიხისა. ყურიანი. ყური მხართან აქვს მიძერწილი. თითების დაქვრით შექმნილი კოპების ორი რიგი შემოუყვება მუცელზე. ჩალისფრადაა გამომწვარი.

სიმაღლე — 8,0; მუცლის დმ — 7,5, პირის დმ — 4,0 სმ;

11 (01/1—1635). სანელსაცხებლე, ბაცი მომწვანო (თითქმის თეთრი), გამკვირვალე მინისა. კედლები საშუალო სისქისა აქვს. შემორჩენილი ფრაგმენტების მიხედვით კოლბისებრი უნდა იყოს. მუცლისა და ყელის შეერთების ადგილას შევიწროებულია.

12 (01/1—1636). სანელსაცხებლე ბაცი მწვანე, გამკვირვალე მინისა. კედლები საშუალო სისქისაა. შემორჩენილი ფრაგმენტების მიხედვით წელიწადი, კოლბისებრი უნდა ყოფილიყო.

სამარხი 576.

სურ. 23. (1980.

27. VI). CCXXV,

7; O — W

კრამიტსამარხია. სახურავი ბრტყელი კრამიტებისა ჰქონდა, ბანური. O და W განივიკედლები ნაგები იყო თითო ბრტყელი კრამიტისაგან, N და S კედლები კი ორ-ორი ბრტყელი კრამიტით. კედელზე ორი კრამიტის შეხევის ადგილს გარე მხრიდან ერთი ღარისებრი კრამიტით ჰქონდა მიდგმული (0,88 × 0,40 × 0,45 მ). ახალგაზრდა (25 წლამდე) მიცვალებული იწვა გულადმა, თავქვეშ პატარა რიყის ქვა ედო. მარცხენა ხელი ირიბად ედო მუცელზე, მარჯვენა ასეთივე მდგომარეობაში — მკერდზე, ისე რომ, ხელის მტევანი თავთან ჰქონდა მიტანილი. თავი მობრუნებული ჰქონდა მარჯვნივ. მოხრილი ქვედა კიდურები ეწყო მარჯვენა მხარეს. თავი O-საკენ ჰქონდა მიქცეული. იატაკი ბრტყელი კრამიტისა იყო. სამარხში აღმოჩნდა ვერცხლის ფირფიტა.

13 (01/1—1637; სურ. 70). ფირფიტა ვერცხლისა, ოვალური ფორმისა.

სიგრძე — 2,5 სმ, სიგანე — 5 მმ, წონა — 0,250 გრ.

სამარხი 577.

სურ. 26, 27 (1980.

2. VII, CCXXV,

4; O — W)

ქვაყუთია — ბანურსახურავიანი, O და W კედლებზე ნაბრბანდებიანი, ქვიშაქვის 2 ღილი ფილა ედო. N გრძივი კედელი ღილი და მცირე ფილისა იყო (1,90 × 0,95 მ). მიცვალებულთა არეული ძვლები სამარხის SW კუთხეში მიეყარათ. სამარხში აღმოჩნდა: კოჭობი, სანელსაცხებლის ფრაგმენტები, რკინის ღერაკები, რკინის ორი ბეჭელი, მძივები.



14 (01/1—1684; სურ. 71). კოკობი მოწითალო-ჩალისფრად გამომწვარი თიხისა. სქელკედლიანია. აქვს მცირედ გადაშლილი პირი, წიბო დაბალ ყელზე, მრგვალი მუცელი. უყუროა. თიხა კარგად განლექილია.

სიმაღლე — 6,0; ბუცლის დმ — 5,5 სმ.

15 (01/1—1685; სურ. 72). სანელსაცხებლე მოთეთრო-რძისფერი გამქვირვალე მინისა. კედლები საშუალო სისქისაა (1 მმ). შემორჩენილია მხოლოდ ძირი და მუცელი. აქვს მრგვალი მუცელი, კონუსურად შეზნექილი ძირი. კოლბისებურთა ტიპს მიეკუთვნება. მუცლის დმ — 5,0 სმ.

16 (01/1—1686). გარკვეული მასალისა და დანიშნულების უსწორმასწორო ზედაპირის მქონე მომრგვალო ნივთი (თეთრი ქვისა). დმ — 11,0 სმ.

17 (01/1—1687; სურ. 73). ლერაკები ბრინჯაოსი. 3 ფრაგმენტი. ორი მათგანი ბრტყელი-ოთხკუთხა, ერთი კი განივეკეთში მრგვალია. თითოეული 1,5 სმ სიგრძისაა.

18 (01/1—1688; სურ. 74). ლერაკები რკინისა. ორი ცალია. ერთი ოდნავ მოხრილია, მეორე — სწორი.

მოხრილის სიგრძეა 3,4, სწორისა — 3,3 სმ. ერთი საკინძის ორი ნატეხი უნდა იყოს (?).

19 (01/1—1689; სურ. 75). ბეჭედი რკინისა. რკალი მრგვალია. თვალბუდეში ზის თაფლისფერი სარდიონის გემა-ინტალიო. პირზე სქემატურადაა გამოსახული კურდღელი (?). ინტალიოს ზომებია 8 მმ  $\times$  4,5 მმ.

20 (01/1—1690; სურ. 76). ბეჭედი რკინისა. შემორჩენილია რკალის ზედა ნაწილი. ამ ადგილას ბეჭედი უფრო ფართოა. დაეანგულია. ფორმის დადგენა ჭირს. ბეჭედში ზის თაფლისფერი სარდიონის გემა-ინტალიო. პირზე სქემატურადაა გამოსახული ხელის ჩამორთმევა — თანხმობისა და კავშირის ნიშანი.

ინტალიოს ზომები — 6  $\times$  4 მმ.

21 (01/1—1691; სურ. 77). მძივები სხვადასხვა: სარდიონისა, მრგვალ-ბრტყელი, ბიკონუსური; ქარვისა (მოწითალო); საკიდი მსხლისებრი, ბრტყელი, პასტისა, ცისფერი, კასრისებრი, კანელურებიანი, ლურჯი მინისა, მანდარინისებრი — 7 ცალი, ლურჯი მინისა — 14 წახნაგა — 5 ცალი. იგივე ფორმისაა — ბაცი ცისფერი, იისფერი მინისა, კასრისებრი, გამქვირვალე — 14, წახნაგა მუქი მწვანე მინისა — 3 ცალი, სულ 21 ცალი.

ქვის ფილით გადახურული ორმოსამარხია. სამარხის სახურავი ქვიშაქვის მოზრდილი ფილისა იყო (1,28  $\times$   $\times$  0,10 მ) ზედა ფენაში, სახურავის ახდის შემდეგ, აღმოჩნდა ზრდასრული მიცვალებულის ნაკლული და არეული ძვლები. მათი ალაგების შემდეგ გამოჩნდა მეორე მიცვალებულის ჩონჩხი, რომელიც იწვა გულადმა, თავით W-სკენ, ფეხებმოხრილი N-კენ. შემორჩენილი იყო მხოლოდ მენჯი და ქვედა კიდურები. ზედა მიცვალებულის არეულ ძვლებში აღმოჩნდა: შავპრიალა ჯამის ნატეხი (1,20  $\times$  0,80 მ).

სამარხი 578.

(1980.

2. VII; CCXXVI,

9; W — O)

ვით W-სკენ, ფეხებმოხრილი N-კენ. შემორჩენილი იყო მხოლოდ მენჯი და ქვედა კიდურები. ზედა მიცვალებულის არეულ ძვლებში აღმოჩნდა: შავპრიალა ჯამის ნატეხი (1,20  $\times$  0,80 მ).

22 (01/1—1664; სურ. 78). ჯამი შევპრიალა თიხისა. აქვს დაბალი სწორი პირი, დაქანებული კალთა. ძირი არ შემორჩა. სქელკედლიანია.

სისქე — 8 მმ, პირის სიმაღლე — 1,5 სმ.

სამარხი 593.  
1980. 28. IV  
(1980. 26. VIII);  
CCLV, 6; O — W)  
კრამიტსამარხია. სამარხის სახურავი სამი ბრტყელი კრამიტისაა (ერთი აკლდა). ზომები:  $0,47 \times 0,36$  მ; აკეცილი გვერდებით ქვემოთ. სამარხის იატაკი იმდენივე ბრტყელი კრამიტისა იყო — ზემოთაკეცილი გვერდებით (ზომები:  $0,72 \times 0,47$ ). მოზარდი დაუსვენებიათ გულაღმა, თავით W-სკენ (წელსქვედა ნაწილი არეული დაკვიხვდა. სამარხში აღმოჩნდა ბრინჯაოს რგოლი. პასტის მძივი.

23 (01/1—1659; სურ. 79). რგოლი ბრინჯაოსი (სათითეა), განივკვეთში მრგვალია. შემორჩა ორი ფრაგმენტი.

24 (01/1—1660; სურ. 80). მძივი პასტისა, კასრისებრი, შავი ფერისა.

სამარხი 594.  
(სურ. 24—25.  
1980. 8. X.  
CCLVII, 5;  
S — N)  
კრამიტსამარხია. წარმოადგენს 2 ლარისებრი კრამიტისაგან შეკრულ ყუთს, რომელსაც გარშემო შემოწყობილი ჰქონდა ბრტყელი კრამიტების ნატეხები და საშუალო ზომის რიყის ქვები ( $0,50 \times 0,35$  მ.  $0,42 \times 0,20$  მ) ახალშობილი ესვენა გულაღმა გაშოტილი, თავით S-კენ. სამარხი უინვენტარო იყო.

#### სამთავროს სამაროვნის ჩრდილოეთი უბანი

სამარხი 485.

(სურ. 46—51 978.

7. VI 1980. II.

(CXVIII, 2; O — W.

XII)

ოთხკუთხა ქვათლილებით ნაგები სამარხია. სახურავი ქვიშაქვის სამი ფილისა ჰქონდა. კედლები ქვათლილების ორი რიგით იყო ნაგები კირხსნარზე. ამავე ხსნარით იყო ქვათაშორისი ღრეკოები შელესილი შიგა მხრიდან. ქვათლილებზე ოთხკუთხა და „მერცხლისკუდისებრი“ ბუდეებია ამოკვეთილი, შევული და თარაზული გადაბმისათვის ( $0,40 \times 0,20 \times 0,18$  მ;  $0,38 \times 0,18 \times 0,19 \times 0,16$  მ;  $0,42 \times 0,20 \times 0,18$  მ;  $0,41 \times 0,22 \times 0,15$  მ;  $1,70 \times 0,60 \times 0,50$  მ); ზრდასრული მიცვალებული ესვენა სამარხის N კედელთან, გულაღმა გაშოტილი, თავით O-კენ. მოხრილი მარჯვენა ხელი, მარჯვენა მხართან ჰქონდა მიტანილი, მარცხენა — მუცელზე ედო. სამარხში აღმოჩნდა: სარკე, ბრინჯაოს ღერაკები და ღილები.

25 (01/1—1680; სურ. 49). სარკე ბრინჯაოსი. წარმოადგენს ოდნავ ამოწეულ მრგვალ ფირფიტას. ამოზნექილი მხარე გაპრიალებულია. გვერდი ჩამოტეხილი აქვს. დმ — 9 სმ, სისქე — 1 მმ.

26 (01/1—1681; სურ. 47). ღერაკები ბრინჯაოსი. განივკვეთში ოთხკუთხა ფორმა აქვს. სიგრძე — 2,7, სიგანე — 2 სმ.

27 (01/1—1682; სურ. 51). ლერაკი ბრინჯაოსი. ზემოაღწერილის ანალო-  
გიური.

28 (01/1—1683; სურ. 46, 48, 50). ლილები (?) ბრინჯაოსი, 3 ცალი. ნახე-  
ვარსფეროსებური. შიგა მხარეს ყუნწი არა აქვს.

ღმ — 12; 12; 9 მმ.

სამარხი 547.  
(1980. 10. VII)  
CXVI, 12; O — W  
თიხისფილა სამარხია. ქვიშაქვის სამი ფილით გადახუ-  
რული. სამარხს კედლები დაზიანებული ჰქონდა. სამარ-  
ხის O და W თავკედლები, თითო მთელი და ნახევარი  
ფილისა იყო, ხოლო N და S გრძივი კედლები — სამ-სამი  
კვადრატული ფილისა.  $1,80 \times 0,85 \times 0,58$  მ. 2 მიცვალებუ-  
ლი იწვა გულადმა გამოტილი, თავით W-კენ, მხოლოდ ერთის ძვლები N კედ-  
ლისკენ მიეწიათ და დაუკრძალავთ მეორე, რომელსაც მარჯვენა ხელი მკერდზე  
ირიბად ჰქონდა გადადებული, მარცხენა — მუცელზე გადადებული. სამარხის  
იატაკზე 5—7 სმ-ის მდინარის წმინდა ქვიშა ეფინა. სამარხში აღმოჩნდა ვერცხ-  
ლის გემიანი ბეჭედი და ბრინჯაოს სარკე.

29 (01/1—1675; სურ. 40). ბეჭედი ვერცხლისა, ფარაკიანი რკალი. განივ-  
კვეთში სამკუთხაა. ფარაკზე დარჩილულია ოვალური ფორმის თვალბუდე, რო-  
მელშიც ზის ღვინისფერი სარდიონის გემა-ინტალიო. პირზე გამოსახულია  
ღვთაება — მამაკაცი, ტანი სამი მეოთხედით პროფილშია მიბრუნებული. თავი  
პროფილშია მოცემული. წინ გაწვილ მარჯვენა ხელში სანათური უჭირავს,  
ზეაწეული მარჯვენით კვერთხს ეყრდნობა. ზურგზე მოსასხამი მოუჩანს. ნიდა-  
გი სწორი ხაზითაა გადმოცემული.

სიგანე — 2,4; სიმაღლე — 2,3; შიგა ღმ — 1,5—1,75 სმ.

30 (01/1—1676; სურ. 39). სარკე ბრინჯაოსი. წარმოადგენს ოდნავ ამო-  
ბურტულ მრგვალ ფირფიტას. დამტვრეულია. ღმ — 9,5 სმ; სისქე — 1 მმ.

სამარხი 550.

(1980. 10. VI;

CXVI, 4;

NO — SW

ორმოსამარხია ქვის ფილებით გადახურული. ( $0,88 \times$   
 $\times 0,45$  მ). მცირეწლოვანი მიცვალებული იწვა გულად-  
მა, თავით NO-კენ, ოდნავ მუხლებში მოხრილი. ხელე-  
ბი ტანის გასწვრივ ელაგა. სამარხში ინვენტარი არ აღ-  
მოჩენილა.

სამარხი 551.

(1980. 27. VII;

XCVI, 4;

N — S

ორმოსამარხია, ქვის ფილებით გადახურული.  $1,20 \times$   
 $\times 0,45$  მ. ზრდასრული მიცვალებულის ჩონჩხიდან მხო-  
ლოდ ბარძაყის ძვლები შემორჩა. როგორც ჩანს, მიცვა-  
ლებული გულადმა გამოტილი დაუკრძალავთ. სამარხში  
ინვენტარი არ აღმოჩენილა.

სამარხი 552.

(1980. 25. VII;

CCCLXXII, 1;

S — N)

ორმოსამარხია, ქვის ფილებით გადახურული.  $0,90 \times$   
 $\times 0,60$  მ. სამარხში მხოლოდ თავის ქალა და ნეკნის  
რამდენიმე ძვალი აღმოჩნდა. უინვენტაროა.

სამარხი 558.  
(1980. 23. VII).  
CCCLXII, 1;  
(O — W)

ორმოსამარხია, ქვის ფილებით გადახურული. (0,70 × 0,50 მ). მიცვალებულის ძვლებიდან შემორჩა მხოლოდ თავის ქალას, მენჯის ძვლისა და ქვედა კიდურების ფრაგმენტები. უინვენტაროა.

სამარხი 554.  
(1980. 2. IX).  
XCVI;  
(NO — SW)

ორმოსამარხია, ქვის ფილებით გადახურული. 1,70 × 0,45 მ. ზრდასრული მიცვალებული ესვენა გულადმა გაშოტილი, თავით NO-კენ. მარჯვენა ხელი გადადებული ჰქონდა მუცელზე, მარცხენა — ირიბად ედო მკერდზე. ბარძაყის ძვლებს შუა იწვა ახალშობილი, გულადმა გაშოტილი, თავით O-კენ. ზრდასრულს აღმო-

აჩნდა მშვილდსაკინძი, პატარას — მძივები.

81 (01/1—1657; სურ. 59). მძივები მინისა, მრგვალბრტყელი. 8 ცალი ყვი-  
თელია, 24 — ცისფერი.

82 (01/1—1658; სურ. 58). მშვილდსაკინძი რკინისა. აქვს მთლიანი ბუდე,  
საშუალო ზომის ჩახრილი მშვილდი, სახსრიანი მუხლი.

სიგრძე — 4,7; სიმაღლე — 2 სმ.

სამარხი 555.  
(1980. 30. VIII);  
XCVI, 4;  
(O — W)

მცირე ზომის ქვაყუთია, დაზიანებული. 1,25 × 0,28 × 0,20 მ. მცირეწლოვანი მიცვალებულის ჩონჩხის ძვლებიდან მხოლოდ თითო-ოროლა ფრაგმენტი შემორჩა. უინვენტაროა.

სამარხი 560.  
(1980. 31. VII);  
CCCLXII, 1;  
NW — SO)

ქვაყუთია ბანურსახურავიანი, მცირე ზომის. 0,76 × 0,30 × 0,28 მ. 2 მცირეწლოვანის ჩონჩხის ძვლები არეული დაგვხვდა. უინვენტაროა.

სამარხი 561.  
(1980. 5. IX);  
CCCLXII, 1;  
(O — W).

ორმოსამარხი, ქვიშაქვის ფილებით გადახურული. 1,00 × 0,40 მ. მოზარდი ესვენა გულადმა გაშოტილი, თავით O-კენ. ხელები ტანის გასწვრივ ეწყო. სამარხში არქეოლოგიური მასალა არ აღმოჩენილა.

სამარხი 571.  
(1980. II. V);  
CCCIV, 2;  
(O — W)

ქვაყუთია, ბანურსახურავიანი. დაზიანებულია წყალსადენის მილებისა და სატელეფონო კაბელისათვის თხრილის გავლებისას. 1,37 × 0,80 × 0,70 მ. სამარხში მიცვალებულის ძვლები და არქეოლოგიური მასალა არ აღმოჩენილა.

სამარხი 572.  
(1980. 22. V);  
CCCIV, 3;  
(O — W)

ქვაყუთია, ბანურსახურავიანი. დაზიანებულია წყალსადენის მილებისა და სატელეფონო კაბელისათვის თხრილის გავლებისას: 1,05 × 1,00 × 0,78 მ. სამარხში მიცვალებულის ჩონჩხი და არქეოლოგიური მასალა არ აღმოჩენილა.

- სამარხი 573.  
(1980. 22. V;  
CCCIV, 3;  
O — W)
- სამარხი 579.  
(სურ. 59).  
(1980. 25. VIII;  
CCCLXXII, 1;  
SO — NW)
- სამარხი 580.  
(1980. 25. VIII;  
CCCLXX, 6;  
O — W)
- 83 (01/1—1661, სურ. 60) რგოლი ბრინჯაოსი, განივკვეთში მრგვალია, ბოლოები ერთმანეთზე აქვს გადადებული, დმ — 1,8; სისქე — 2 მმ.
- 84 (01/1—1662; სურ. 61). რგოლი ბრინჯაოსი, განივკვეთში მრგვალია, ბოლოები განსნილი აქვს და ერთმანეთთანაა შეტყუპებული.  
სიგანე — 1,7 სმ; სისქე — 2 მმ.
- სამარხი 581.  
(1980. 10. X;  
CCCLXX, 6;  
SO — NW)
- სამარხი 582.  
(1980. 10. X).  
CCCLXX, 6;  
(SO — NW)
- სამარხი 583.  
(1980. 18. IX;  
CCCLXX, 1;  
SO — NW)
- სამარხი 584.  
(1980. 24. IX;  
CCCLXX, 1;  
SO — NW)
- ქეაყუთია, ბანურსახურავიანი. დაზიანდა წყალსადენის მიღებისა და სატელეფონო კაბელისათვის თხრილის გავლებისას.  $0,70 \times 0,71 \times 0,40$  მ. სამარხში მიცვალებულის ჩონჩხი და არქეოლოგიური მასალა არ აღმოჩენილა.
- ორმოსამარხია, ქვიშაქვის ფილებით გადახურული.  $1,72 \times 0,55$  მ. ზრდასრული მიცვალებული ესვენა გულ-აღმა გაშოტილი, თავით SO-კენ. მარჯვენა ხელი გულზე ჰქონდა დაკრეფილი, მარცხენა — მოხრილი, მუცელზე გადადებული. სამარხში არქეოლოგიური მასალა არ აღმოჩენილა.
- ორმოსამარხია, ქვის ფილებით გადახურული.  $1,90 \times 0,73$  მ.  
სამარხში აღმოჩნდა: 2 რგოლი ბრინჯაოსი.
- ორმოსამარხია, ქვის ფილებით გადახურული, მცირე ზომისა.  $0,65 \times 0,45$  მ. მცირეწლოვანი მიცვალებული ესვენა გულაღმა გაშოტილი, თავით O-კენ. უინვენტარია.
- ორმოსამარხია, ქვიშაქვის ფილებით გადახურული.  $0,60 \times 0,28$  მ. მცირეწლოვანი მიცვალებული ესვენა გულ-აღმა გაშოტილი, თავით SOO-კენ. უინვენტარია.
- ორმოსამარხია, ქვიშაქვის ფილებით გადახურული, მცირე ზომისა.  $1,15 \times 0,40$  მ. მოზარდი ესვენა გულაღმა გაშოტილი, თავით SO-კენ. მოხრილი ხელები ნიკაპთან ჰქონდა მიტანილი. უინვენტარია.
- ორმოსამარხია, ქვიშაქვის ფილებით გადახურული ( $0,90 \times 0,50$  მ). სამარხის ცენტრალურ ნაწილში ახალგაზრდა ინდივიდის მხოლოდ თავის ქალა აღმოჩნდა. უინვენტარია.

- სამარხი 585. (1980. 15. VI; CCCLXX, 0. 10; SO — NW) ორმოსამარხია, ქვიშაქვის ფილებით გადახურული. სამარხში აღმოჩნდა: 2 ზარაკი, ზარაკის რკინის ენა, სანელსაცხებლე. 38 (01/1—1652, სურ. 43). ზარაკი ბრინჯაოსი. ცილინდრული ფორმისაა. ზედა ნაწილში მრგვალ ყუნწში გადადის, ქვედა ნაწილში გაფართოებულია. აქვს დაზიანებული რკინის ენა. სიმაღლე — 7; სიგანე ქვედა ნაწილში — 5,1; ზედაში — 3,3 სმ.
- 34 (01/1—1653; სურ. 45); მძივები (2 ც). პასტისა, ინკრუსტირებული, ბიკონუსური, ვარდისფერი; მინისა, გამჭვირვალე, მწვანე ფერის, მსხლისებრი ფორმისა.
- 35 (01/1—1654; სურ. 42). ბრინჯაოს ზარაკის რკინის ენა (ნატეხები).
- 36 (01/1—1655; სურ. 44). სანელსაცხებლე ლიამწვანე-წყლისფერი გამჭვირვალე მინისა, შემორჩენილია მხოლოდ მაღალი და ეიწრო ყელი. კოლბისებურთა ტიპს მიეკუთვნება. ყელის დმ — 1 სმ; მინა ირიზებულია.
- 37 (01/1—1656; სურ. 41). ზარაკი ბრინჯაოსი. ნახევარსფეროს ფორმა აქვს. ენა და ყუნწი არ შემორჩა. ზედა ნაწილში ნახვრეტი აქვს. დმ — 2 სმ.
- სამარხი 586. (1981. 18. VI) CCCLXXII; 1; (SO — NW) ორმოსამარხია, თიხის ფილით გადახურული სახურავიდან მხოლოდ ერთი ფილა შემორჩა. 1,80×0,60 მ. ზრდასრული მიცვალებული იწვა გულაღმა, გაშოტილი, თავით SO-კენ. მარჯვენა ხელი ზოქვენზე ელო, მარცხენა — მუცელზე. უინვენტაროა.
- სამარხი 587. (1980. 30. VII) CCCLXXII; 1; (N — S) ორმოსამარხია, ქვიშაქვის ფილებით გადახურული. დაზიანებულია. სამარხში შემორჩა მხოლოდ ზრდასრული მიცვალებულის ქვედა კიდურების ფრაგმენტები. უინვენტარო.
- სამარხი 580. 1980. 18. V (1980. 10. X). CCCLXXII, 5 (O — W) ორმოსამარხია, ქვიშაქვის ფილებით გადახურული. 1,70×0,45 მ. ზრდასრული მიცვალებული დაჯრძალავთ გულაღმა გაშოტილი, თავით O-კენ. ხელები ბოქვენზე ელაგა. სამარხში აღმოჩნდა: მშვილდსაკინძი, ბეჭედი და ბალთა.
- 38 (01/1—1677, სურ. 53). ბალთა ბრინჯაოსი. აქვს ოთხკუთხა სათასმე ჩარჩო, სამკუთხა ფარაკი, შუა ნაწილში ნახვრეტით, რომელშიც ბრინჯაოსავე მანკვალია გაყრილი. სიგრძე — 2 სმ. ჩარჩოს ზომებია: 1,7×1,1 სმ. სისქე — 1,5 მმ.

39 (01/1—1678; სურ. 52). ბეჭედი რკინისა. ფარაკიანია. რკალი ბრტყელია. გატეხილი. დმ — 2; შიგა დმ — 1,5 სმ.

40 (01/1—1679; სურ. 54). მშვილდსაკინძი რკინისა, ქვინტიანი. ბუდე მთლიანი აქვს, ენაც რკინისა. მშვილდი მაღალი და ჩახრილი, მშვილდი მუხლი-საკენ ფართოვდება. მუხლსახსრიანია.

სიგრძე — 7; სიმაღლე — 2,5; მშვილდის სიგანე მუხლთან — 1,2 სმ.

ორმოსამარხია, ქვიშაქვის ფილებით გადახურული. (0,90×0,30 მ). მოზარდი გულალმა გამოტილი დაუკრძალავთ, თავით O-კენ. იდაყვში მოხრილი ხელები მარჯვენა მხართან ეწყო. სამარხში აღმოჩნდა: ბრინჯაოს სამი რგოლი.

სამარხი 500. (1980. 10. IX), CCCLXXII, 5 (O — W)

41 (01/1—1672, სურ. 55). რგოლი ბრინჯაოსი, განივ-

კვეთში მრგვალი და თავგახსნილი. დმ — 1,6 სმ, რგოლის სისქე — 2 მმ.

42 (01/1—1673; სურ. 56). რგოლი ბრინჯაოსი. თავგახსნილია. განივკვეთში მრგვალი და წვრილი. ორივე ბოლო რკალზე აქვს გადაგრეხილი. დმ — 1,6 სმ.

43 (01/1—1674; სურ. 57). რგოლი ბრინჯაოსი. ზემოაღწერილის ანალოგიური. მცირე ფარგმენტია შემორჩენილი.

ორმოსამარხია, ქვიშაქვის ფილებით გადახურული. (1,80×0,60 მ. მიცვალეზული იწვა გულალმა გამოტილი, თავით NO-კენ. ხელები ტანის გასწვრივ ეწყო. სამარხში აღმოჩნდა: საკისრე რგოლი, სამაჯური, ბეჭედი, წყვილი საყურე, მძივები.

სამარხი 591. (1980. 0. VIII), CCCLXXII, I (NO — SW)

44 (01/1—1646, სურ. 34) საკისრე რგოლი, ბრინჯაოსი, გრეხილია, განივკვეთში ოთხკუთხა, თავგახსნილი. ერთ ბოლოზე კაუჭი აქვს, მეორეზე — რგოლი.

დმ — 14,5 სმ, სისქე — 3 მმ.

45 (01/1 — 1648; სურ. 37). ბეჭედი რკინისა, აქვს მაღალი და ოვალური ფორმის ფარაკი, დაკუთხული მხრები, განივკვეთში ოვალურია. რკალის ქვედა ნაწილი არ შემორჩა.

დმ — 2,5 სმ, სისქე — 2 მმ.

46 (01/1—1647; სურ. 36). სამაჯური ბრინჯაოსი, წარმოადგენს მრგვალ მასიურ, თავგახსნილ რგოლს. მთელ სიგრძეზე თანაბარი სისქისაა. ერთი ბოლო შედარებით წვრილია, მეორე — გამსხვილებული.

დმ — 5,8 სმ, რკალის სისქე — 4 მმ.

47 (01/1—1649; სურ. 38). საყურე ბრინჯაოსი, წარმოადგენს შუა ნაწილში გამსხვილებულ თავგახსნილ რგოლს, ბოლოები გაწვრილებული აქვს.

დმ — 1,7 სმ.

48 (01/1—1650; სურ. 38). საყურე რგოლი, ბრინჯაოსი. ზემოაღწერილის ანალოგიური.

49 (01/1—1651; სურ. 35). მძივები: გამკვირვალე მინისა, მრგვალ-ბრტყე-  
ლი, 39 ც.; პასტისა, შინდის კურკის ფორმის — 1 ც.; მინისა, ყვითელი ფე-  
რის — 12 ც.; ცისფერი — 4 ც., მუქი ლურჯი — 5 ც., ვარდისფერი — 15 ც.

სამარხი 592. ორმოსამარხია, ქვის ფილებით გადახურული, დანგრეულ-  
(1980. 29. VIII). ლი. სამარხში ზრდასრული მიცვალებულის ჩონჩხის  
CCCLXXII, 1; მხოლოდ რამდენიმე ფრაგმენტი შემორჩა.  
(NO — SW)

სამარხი 594. ქვაყუთია, ბანურსახურავიანი, გრძივი კედლები მთლიან-  
(1980. 16. XIII). ნი ფილაქვისა ჰქონდა (1,75×0,64×0,80 მ). სამარხი  
CCCLXX, 9 გაუმარცხავთ. იატაკზე ზრდასრული მიცვალებულის  
(NWW — SOO). ძვლების მხოლოდ რამდენიმე ფრაგმენტი აღმოჩნდა.  
უინვენტარია.

#### ღარათისკარი

1980 წ. ღარათისკარზე შედარებით უფრო ფართოდ გაიშალა საველე სამუ-  
შაობები (სურ. 88—92). როგორც ცნობილია, 1979 წელს ღარათისკარის ხევის  
მარცხენა ფერდზე, IV ნაკვეთზე, გამოვლინდა 20 მ-ის სიგრძის ალიზის კე-  
დელი.

მუშაობის ძირითადი მიზანი იყო საფორტიფიკაციო ნაგებობათა კონტურე-  
ბის გამოვლენა-დადგენა. წინა წელსვე კედლის ჩრდილოეთით, დაახლოებით  
120 მ-ის დაშორებით, მაღალი ძაბვის ელექტროხაზისათვის საჭირო გზის გა-  
ყვანისას გამოვლენილ კრილში შენიშნული გვექონდა, ალიზისა და დანახშირე-  
ბული ხის ძელების კვალი (ნაკვეთი X) პირველ რიგში ამ ადგილას ფერდის  
აყოლებზე გაიქრა 10 მ-ის სიგრძისა და 4 მ-ის სიგანის თხრილი (№ 2). თხრილ-  
ში გამოიკვეთა კარგად შემორჩენილი ალიზის აგურებისაგან შედგენილი კედე-  
ლი (სურ. 90), სიგრძე — 10 მ, სიგანე — 2,4 მ. იგი გაუმარტავთ მოსწორებულ  
ტერასაზე, რომელიც საფეხურებად ეშვება ფერდზე. ტერასაზე შექმნილია  
რიყის ქეითა და ხის ძელებით შექმნილი საფუძველი, რომელზედაც ალიზის  
კედელია აშენებული. ღარათისკარის ქედის აღმოსავლეთ ნაწილში მდებარე  
ალიზის კედლის გაგრძელებაზე გარკვეული ინტერვალებით გავავლეთ 13  
სხვადასხვა ზომის საძიებო თხრილი. ყველა თხრილში გამოვლინდა მეტნაკლე-  
ბად შემორჩენილი კედლის ფრაგმენტები. ყველაზე საყურადღებოა მე-6

‡ მონაწილეობდნენ: მ. ძნელაძე — რაზმის ხელმძღვანელი; ნ. ღლონტი, თ. ბასილაშვილი —  
უფრ. ლაბორანტები; კ. მელითაური, კ. ტაბიძე — არქიტექტორები; ე. მასხარაშვილი, აკ. კუ-  
ცია — ინჟინერ-გეოდეზისტები; ვ. ასტასოვი — ფოტოგრაფი; ღარათისკარზე მიმდინარე სავე-  
ლე სამუშაოებს ხელმძღვანელობას უწევდა ე. ნიკოლაიშვილი.



თხრილში აღმოჩენილი ოთხკუთხა კოშკი (4,5×4,5 მ). საფორტიფიკაციო ნაგებობის ჩრდილო გალავანი 120 მ სიგრძეზე გამოვლინდა. იგი ღართისკარის ქედს გასდევს და მდ. არაგვისაკენ ეშვება. აღნიშნული გალავანი ღართისკარის ხევის ჩრდილოეთით მდებარე მცირე ხევის (ბრინჯილე) პირზეა აღმართული — ჩრდილოეთი გალავნის ხეც თავის დროზე არსებითი მნიშვნელობა უნდა ჰქონოდა თავდაცვისათვის.

ალიზის კედლები ყველგან რიყის ქვის საფუძველზეა ნაშენი. იგი კონგლომერატში გაჭრილ ტერასებზეა დაფუძნებული. № 1, № 2 და № 3 თხრილებში გამოვლენილი კედლების კრილებში კარგად შეიმჩნეოდა დამწვარი ხის ძელების ნაშთები, რომლებიც კედლების დაცურების საწინააღმდეგო ტერასების შესაქმნელად უნდა გამოეყენებინათ. კედლების ამოსაყვანად იყენებდნენ ალიზის მთლიან (52×52×10 სმ) და ნახევარ (52×22×10 სმ) აგურებს.

საინტერესოა აღინიშნოს, რომ ყველა თხრილში გამოვლენილ კედლებში, გარდა VI და VII თხრილისა (კოშკისა და მის შემდეგ აღმოსავლეთით მდებარე თხრილისა), შეიმჩნევა ძლიერი ცეცხლის კვალი. ალიზის აგური მაღალი ტემპერატურის გამო, უმეტესწილად გამომწვარია. ძლიერი ცეცხლის შედეგი უნდა იყოს ხის ძელების დანახშირებაც. აღმოჩენილ კოშკთან (სურ. 89, თხრილი 6) წყდება ცეცხლის კვალი, ხოლო კოშკი და შემდეგ გაყოლებაზე (არაგვის მხარეს) აღმოჩენილი კედლები უკვე გამოუწვავი ე. წ. უმი ალიზის აგურებისაგანაა შედგენილი. ცეცხლისკვალიანი კედლები ძლიერ დაქანებაზეა გამართული. შეიძლება ვივარაუდოთ, რომ განსაკუთრებით დაფერდებულ ადგილებში კედლის ძირში მდებარე ალიზის აგურებს, ცეცხლის საშუალებით გამოწვავდნენ, გამომწვარი აგური უფრო მაგარია და სინესტესაც მეტად იტანს, ვიდრე გამოუწვავი — უმი ალიზი.

მეორე ბორცვზე, საითკენაც მიემართება სამხრეთი და ჩრდილოეთი გალავნის კედლები, გავლებული იქნა 2 მ სიგრძისა და 2 მ სიგანის თხრილი (14). აქ თავიდანვე ჩანდა ცეცხლის ზემოქმედების შედეგად შეწითლებული რიყის ქვები. ზედაპირის მცირე ნაწილის ადების შემდეგ, უმი ალიზის ერთიანი ფენა და 2 ნატეხი წითლად შეღებილი ღარისებრი კრამიტი გამოვლინდა.

საანგარიშო წელს გამოვლენილი კედლების პრეპარაციისას არქეოლოგიური მასალა არ აღმოჩენილა, გარდა 2 ცალი ღარისებრი კრამიტის ნატეხისა. საანგარიშო წელს კოშკის გაწმენდა ვერ მოხერხდა, სამაგიეროდ იგი მთლიანად გადაიხურა და მომზადდა საკონსერვაციოდ.

ყოველივე ზემოთქმულის შემდეგ შეიძლება გამოითქვას ვარაუდი, რომ ღართისკარის ხევთან აღმოჩენილი ძეგლი მნიშვნელოვანი საფორტიფიკაციო ნაგებობა იყო მცხეთის დედაქალაქობის პერიოდში და კერძოდ კი — ერთერთი რგოლი დიდი მცხეთის თავდაცვისა: ბაგინეთი, წიწამური, ღართისკარი, სარკინე.

ღართისკარზე ადრე გამოვლენილი მასალები: წითლად ანგობირებული ქუსლიანი ჯამების ფრაგმენტები, აგრეთვე წყობის ხასიათი და მშენებლობის ტექნოლოგია საფუძველს გვაძლევს აღნიშნული სასიმაგრო სისტემა ელინისტური ხანით დავათარილოთ.

ღართისკარში მიკვლეული სასიმაგრო სისტემა ადასტურებს ცნობას არაგვის ბოლოზე მიუდგომელი სიმაგრის არსებობის შესახებ, რომელიც სტრაბონის გეოგრაფიაშია ასახული.

ღართისკარის ხევი აღმოჩენილი საფორტიფიკაციო სისტემა წარმოადგენს ანტიკური ხანის მცხეთის ჩრდილოეთის კარს და გვაწვდის მასალებს ამ პერიოდის მცხეთის ისტორიული ტოპოგრაფიის დასადგენად.

## სარკინე

მცხეთის მუდმივმოქმედი არქეოლოგიური ექსპედიციის სარკინე — გრძელი მინდვრის რაზმი საანგარიშო წელს მუშაობას აგრძელებდა ნაქალაქარ სარკინეს ტერიტორიაზე. წინა წელს დამთავრდა სარკინეს კარიბჭის გათხრები და ტოპოსამუშაოები. მთლიანად აიგეგმა სავარაუდო ქალაქის ტერიტორია და მისი შემოგარენი (სურ. 93—99).

საანგარიშო წელს რაზმმა დაისახა მიზნად ქალაქის დამკავი კედლების — ზღუდის ძიება. სამხრეთ-აღმოსავლეთიდან და სამხრეთიდან ქალაქს მიუვალი ჯოჯოხეთის ხევი და მტკვრის ცივაბოები აკრავს, ამიტომ ზღუდე-გალავანი ჩრდილო-დასავლეთით უნდა ჰქონოდა. გავლებული იქნა 8 საძიებო თხრილი. აქედან მე-3 და მე-4 თხრილებმა, რომელიც სარკინეს მთის ჩრდილოეთით — გადაღმა გავავლეთ, სასურველი შედეგი არ გამოიღო (ზომები —  $30 \times 2$  და  $24 \times 2$  მ). მე-3 თხრილი წავრძელებული მოყვანილობის ბორცვზე, O — W ღერძზეა დამხრობილი. აღმოსავლეთიდან მას ჯოჯოხეთის ხევი საზღვრავს, დასავლეთიდან — ზანგელიებისა; სამხრეთიდან სარკინეს გორა დაჰყურებს, რომელიც მშრალი ხევითაა გამოყოფილი ბორცვისაგან.

მე-3 თხრილთან ახლოს მოიზომა მე-4 თხრილი. იგი N — S ხაზზეა დამხრობილი და ებჯინება მე-3 თხრილს. მე-3 თხრილი კვეთს მშრალ ხევს და მიუყვება სარკინე მთის შეფენებას ჩრდილოეთის მხრიდან. სვანეთის ქედის ჩრდილო-დასავლეთის ფერდზე გავავლეთ ოთხი თხრილი; მე-5, მე-6 და მე-7 O — W გრძივ ხაზზეა დამხრობილი, ხოლო მე-8 — N — S ხაზზე. მათი ზომები:  $10 \times 2$  მ.

როგორც აღინიშნა, მე-3 თხრილი ბორცვს გასდევს 30 მეტრ სიგრძეზე (სიგანე 2 მ). პირველი ორი ბარისპირი ჰუმუსი იყო, შემდგომში კი თხრილის ღრუ სიღრმეზე ღია-მოყვითალო ფერის თიხნარი ამოდიოდა. თხრილს ჭრილში მკაფიოდ ეტყობოდა მოყვითალო ფერის ზიგზაგისებრი ზოლები. დედაქანი ჩნდებოდა სხვადასხვა დონეზე; აღმოსავლეთ ნაწილში 1,20, შუაში — 1,50;

დასავლეთ ნაწილში 1,60 მ-ზე. თხრილის ბოლოში დასავლეთ ნაწილში გავჭე-  
რით შურფი (3,50×1,80×1,10 მ). ნიადაგი აქაც იგივე შემადგენლობისა იყო.  
არქეოლოგიური მასალა არც აქ ამოსულა.

მე-4 თხრილი მართი კუთხით ებჯინება მე-3-ს (2,4×2 მ). რელიეფის თავი-  
წებურების გამო დაღრმავება ხდებოდა ტერასებად. პირველი ორი ბარისპირი,  
ისევე როგორც მე-3 თხრილში, ჰუმუსი იყო. შემდგომში, სამხრეთისაკენ 14  
მ-ის სიგრძეზე, თხრილის დამრეც ნაწილში ამოდიოდა ღია-მოყვითალო ფერის  
თიხნარი. კრილში შეიმჩნეოდა მუქი ყავისფერი უსწორმასწორო ზოლები.  
თხრილის დანარჩენ 10 მეტრზე, მშრალ ხევსა და სავანეთის ქედის შეფენებაზე  
გამოვლინდა თიხნარი. დედაქანი ჩნდებოდა სხვადასხვა დონეზე, ჩრდილოეთ  
ნაწილში 1,30, შუაში — 1,50, სამხრეთ ნაწილში — 1,40 მ-ზე. არქეოლოგიური  
მასალა არც ამ თხრილს არ მოუცია.

მე-5 საძიებო თხრილში ჰუმუსური ფენის მოხსნის შემდეგ, მე-2 ბარის-  
პირზე გამოვლინდა მოვარდისფრო-მოწითალო ფერის დამწვარი ფენა, ჩნდ-  
ებოდა ალიზის ნატეხებიც. თხრილის აღმოსავლეთ ნაწილში, სამხრეთ და ჩრდი-  
ლოეთ მხარეს გაფართოების შემდეგ გაირკვა, რომ მოვარდისფრო-მოწითალო  
ფენა ვრცელდებოდა როგორც სიღრმეში, ისე სივანეშიც. ჭერჭერობით აღნიშ-  
ნული ფენა სიღრმეში გამოვლინდა 0,90 მ-დე; მთელი ალიზის აკურები ჭერ-  
ჭერობით არ შეგვხვედრია. თხრილში შეწითლებული ფენის ქვეშ, მიწის ზე-  
დაპირიდან 0,70 მ სიღრმეზე, ღია-მოყვითალო თიხნარ ნიადაგში გამოჩნდა.  
სწორხაზოვნად ჩადგმული უხეშად დამუშავებული 2 ქვიშაქვის კვადრი, O — W  
გრძივ ხაზზე. ქვების ზომებია: 0,77×0,15×0,13 მ. თხრილის გაფართოებისას  
დიდი რაოდენობით ჩნდებოდა უსისტემოდ ჩაყრილი ორივე სახის კრამიტის  
ნატეხები.

მე-6 თხრილში ჰუმუსის აღების შემდეგ მცირე რაოდენობით ამოდიოდა  
კრამიტის ნატეხები. თხრილის ჩრდილო-აღმოსავლეთ მხარეს 1,50 მ-ის სიღრმე-  
ზე გამოჩნდა 0,60 მ-ის სისქის დამწვარი შეწითლებული ფენა, ხოლო მის  
ქვეშ, ჩრდილოეთი ზოლის გაყოლებაზე ჩანს დამწვარი ხის ძელების ნაშთი,  
რომელიც შედის სიღრმეში. თხრილის სიღრმე აღმოსავლეთ ნაწილში 1,50  
მ-ია, დასავლეთში — 0,60 მ.

მე-7 თხრილში მე-2 — მე-3 ბარისპირზე ჩნდებოდა ოთხკუთხედის ფორ-  
მის სამშენებლო ქვების ერთიგა წყობა, ქვები დაძრულია ადგილიდან, არ  
არის დაცული კედლის სწორხაზოვნება, არათანაბარია ქვების ზომებიც. იმ  
მიზნით, რომ გავვერკვია კედლის გავრცელება და მისი ხასიათი, გავაფართო-  
ვეთ თხრილი (20×7 მ). გაირკვა, რომ კედელი დასავლეთით არ გრძელდება;  
აღმოსავლეთით კედლის გარშემო ჩნდებოდა გამომწვარი და გამოუწვავი ალი-  
ზის ნატეხები. კედელი 8,20 მ-დეა გამოვლენილი. ქვების ზომები: უდიდესის —  
0,50×0,22×0,15 მ, დამახასიათებლის — 0,35×0,12×0,10 მ.

შე-8 თხრილში მოვხსენით ორი ბარისპირი. ნიადაგი თიხნარია. თხრილის ცენტრალურ ნაწილში გამოჩნდა მოვარდისფრო-მოწითალო ფენა, რომელიც შედგება დამწვარი ალიზისა და კრამიტის ნატეხებისაგან.

შე-7 საძიებო თხრილში გამოვლენილი კედლის ნაწილი (8×2 მ), კონსტრუქციის მიხედვით, ანალოგიურია ადრე სარკინეში და მცხეთაში გათხრილი კედლებისა. თხრილის მთელ სიგრძეზე ჩნდებოდა მოწითალო-მოვარდისფრო ფენა და გამომწვარი ალიზის ნატეხები, აგრეთვე ორივე ტიპის კრამიტის ფრაგმენტები.

საანგარიშო წელს საძიებო გათხრებმა დაგვანახა, რომ სარკინეში კედლები შენდებოდა ტერასულად. თავდაპირველად ფერდობზე იქმნებოდა 8—10 მ სიგრძის მოედნები, რომელთა ნაპირები მაგრდებოდა დამუშავებული ქვებით. საფუძვლის მომზადებაში გამოიყენებოდა ქვატეხილებიც. ასეთ მომზადებულ საძირკველზე აწყობდნენ ალიზის აგურებს, რომელიც ქმნიდა ქალაქის თავდასაცავ კედელს. სამშენებლო მასალად დიდი რაოდენობით გამოუყენებიათ ხის ძელები.

რელიეფისა და ალიზის კედლების მშენებლობის ტექნიკის გათვალისწინებით შეიძლება ვივარაუდოთ, რომ ელინისტურ ხანაში ქალაქ სარკინეს ჩრდილო-დასავლეთ მხრიდან იცავდა სასიმაგრო ზღუდე, რომელიც აგებული იყო ალიზის აგურებით, ქვის საფუძველზე.

## მუხათგვერდი II

1980-81 წწ. მცხეთის მუდმივმოქმედი არქეოლოგიური ექსპედიციის მუხათგვერდის რაზმი<sup>1</sup> აგრძელებდა სავლე არქეოლოგიურ კვლევა-ძიებას მრავალფენიან ძეგლზე — მუხათგვერდი II სამაროვანზე (სურ. 100—185).

მუხათგვერდი II მდებარეობს მცხეთის შემოგარენში, სოფ. მუხათგვერდთან, მდ. მტკვრის მარჯვენა სანაპიროზე, საქართველოს სამხედრო გზის მე-19 კმ-ზე.

საანგარიშო წელს გაითხარა 1200 კვ. მ მიწის ფართობი<sup>2</sup>. გამოვლინდა სამი ქრონოლოგიური ფენა: ადრებრინჯაო, გვიანბრინჯაო-ადრერკინა და ადრეანტიკური.

სტრატოგრაფიულად ფენებს შემდეგი განლაგება ჰქონდა: ადრებრინჯაოს ხანის ძეგლები გვიანბრინჯაოს ხანის სამარხების ქვეშ იყო მოქცეული, რის

<sup>1</sup> რაზმის უფროსი — ლ. ხეცურიანი. წევრები: თ. ჭანიშვილი, მ. ფეოდოროვა, ზ. ლეკაშვილი, თ. ნოზაძე. მხატვრები: ე. გომარელი, მ. ლოლიშვილი; ფოტოგრაფები: ი. მალრაძე, ს. რუნიხინი, ე. ასტახოვი; ინჟინერ-გეოდეზისტები: ვ. მასხარაშვილი, ა. კუცია; ანთროპოლოგები: მ. რჩეულიშვილი, ნ. კილაძე.

<sup>2</sup> გათხრები დააფინანსა საქ. სსრ გზათა მშენებლობის სამინისტრომ.

გამოც ისინი ძლიერ იყო დაზიანებული. გვიანბრინჯაო-ადრერკინის ხანის სამარხებს ეკავათ სამაროვნის ჩრდილო და ჩრდილო-აღმოსავლეთი ნაწილი, ადრეანტიკური ხანის ქვაყუთებს — სამხრეთი. მიუხედავად იმისა, რომ აღნიშნული პერიოდის სამარხები განცალკევებული იყვნენ ერთმანეთისაგან და სამაროვნის განსაზღვრული ნაწილი ეკავათ, ადრეანტიკური ხანის რამდენიმე სამარხი ჰქონდა დაზიანებული.

ადრებრინჯაოს ხანა წარმოდგენილი იყო ოთხი სამეურნეო ორმოთი, სამი კერით და ნასახლარის ნაშთებით (სურ. 100—104).

**ორმო № 1.** მრგვალი ფორმისაა (დმ — 1,60 მ), ქვაყრილიანი, აღმოჩნდა მიწის ზედაპირიდან 0,70 მ-ის სიღრმეზე. ქვაყრილის მოხსნის შემდეგ ორმოს ძირამდე ინტენსიურად ჩნდებოდა შავპრიალა და ვარდისფერსარჩულიანი თიხის ჭურჭლის ნატეხები (სხვადასხვა ზომის ქილები, ცილინდრული ჭურჭელი, ნახევარსფერული, ზურგწიბოიანი ყურები), ობსიდიანის ანატაკეები, წვრილფეხა საქონლის ძელის ფრაგმენტები. შეიმჩნეოდა ცეცხლის კვალი.

**ორმო № 2.** მრგვალი ფორმისაა (დმ — 1,05 მ), ქვაყრილიანი. აღმოჩნდა მიწის ზედაპირიდან 0,30 მ-ის სიღრმეზე. კრილში მსხლისებური მოყვანილობა ჰქონდა (ძირის დმ — 1,55; სიღრმე — 1,60 მ). ორმო შეესებული იყო ქვაყრილით (1,40 მ-დე). ძირზე აღმოჩნდა თიხის ჭურჭლის ნატეხები, წვრილფეხა და მსხვილფეხა საქონლის ძელები (ნაწილი დამწვარი) და ნაცროვანი ფენა.

**ორმო № 3.** მრგვალი ფორმისაა (დმ — 1,40 მ). დაზიანებული, აღმოჩნდა მიწის ზედაპირიდან 0,95 მ-ის სიღრმეზე. ორმოს ზედაპირი მუქი ფერის ლაქებით იყო დაფარული და კარგად გამოირჩეოდა თიხნარ ნიდაგში. ორმოს ზედაპირიდან 0,10 მ-ის სიღრმეზე აღმოჩნდა თიხის ჭურჭლის ნატეხები (შავად ნაპრიალები, ვარდისფერსარჩულიანი), წვრილფეხა საქონლის ძელები, რიყის ქვები და ქვიშაქვის ნატეხები.

**ორმო № 4.** მრგვალი ფორმისაა, აღმოჩნდა მიწის ზედაპირიდან 0,40 მ-ის სიღრმეზე. ორმო ამოვსებული იყო ნაცროვანი ფენით. ფენა (0,60 მ). შეიცავდა თიხის ჭურჭლისა და ცხოველის ძელის ფრაგმენტებს.

სამაროვანზე აღმოჩნდა ორი კერა: № 1 კერა აღმოჩნდა № 29 სამარხის ქვაყრილის ქვეშ, მიწის ზედაპირიდან 0,65 მ-ის სიღრმეზე. ოვალური ფორმის, სამშვერილიან (შვერილები ნაწილობრივ იყო შემორჩენილი). კერას (0,70 X 0,60 მ) ძირი არ ჰქონდა. იგი ამოვსებული იყო ნაცრით, ნახშირით და მიწით. კერის ირგვლივ, განსაკუთრებით კი მის სამხრეთ და სამხრეთ-აღმოსავლეთ მხარეს დადასტურდა მოწითალო-მოვარდისფრო ფენა, რომელიც გვიანბრინჯაოს ხანის სამარხებს (№ 29, 65, 66) დაუზიანებიათ.

№ 2 კერა აღმოჩნდა № 53 ქვანარიანი სამარხის ცენტრში, ქვაყრილის ქვეშ. იგი სამარხეულ ორმოს დაუზიანებია. შემორჩენილი იყო მხოლოდ ნაწილობრივ. კერის ირგვლივ დადასტურდა შავად ნაპრიალები და ვარდისფერსარჩულიანი თიხის ჭურჭლის ნატეხები.

მუხათვერდი II ადრებრინჯაოს ხანის ძეგლი მსგავსია აღმოსავლეთ საქართველოს თანადროული ძეგლებისა (ქვატხელები, იმირის გორა, გუდაბერტყა. ილტო და სხვ.) და წინასწარულად ძვ. წ. III ათასწლეულის მეორე ნახევრით თარიღდება.

მუხათვერდი II სამაროვანზე გვიანბრინჯაო-ადრერკინის ხანის 21 სამარხი წარმოდგენილი იყო შემდეგი ძირითადი სახეობით: ქვაყრილიანი (№№ 29, 45, 46, 48, 53, 55, 56, 57, 62), ქვაწრიანი (№№ 28, 30, 42, 43, 52, 58), ძელსამარხით (№ 59) და ოთხი ორმოსამარხით (№№ 32, 54, 65, 66)<sup>3</sup>.

აღნიშნული სამარხები რიგი თავისებურებებით გამოირჩეოდა:

ქვაწრიან ორმოსამარხებში გადახურვის ორი სახესხვაობა შეინიშნება: ა) ორმოსამარხები, რომელთა სახურავად ქვის ფილებია გამოყენებული (№№ 28, 30, 42, 43, 52) და ბ) ორმოსამარხი, რომლის თავზე ქვაყრილი იყო გამართული (58).

ქვაყრილიან ორმოსამარხებშიც ორი სახესხვაობა გვხვდება: ა) სამარხები, რომელთა წრის შიდა სივრცე მთლიანად იყო შევსებული ქვაყრილით (№№ 29, 55, 56) და ბ) სამარხები, რომლებშიც დასაკრძალავ ორმოსა და ქვაწრეს შორის დარჩენილი სივრცე მიწითა და აქა-იქ მიმოფანტული რიყის ქვებით იყო შევსებული.

ორმოს გადახურვაში გამოიყოფოდა: ა) სამარხები, რომელთა ქვაყრილის ალაგების შემდეგ ორმოში 0,25—0,60 მ-ის სიღრმეზე ქვის მასიური ლოდები ეწყო (№ 48) და ბ) სამარხები, რომელთა ქვაყრილის ქვეშ დასაკრძალავი ორმოს თავზე მცირე ქვაყრილები დადასტურდა (№ 29, 55, 56).

ცალკე უნდა გამოიყოს სამარხის საინტერესო სახეობა — ძელსამარხი — № 59, თიხნარ ნიადგაში საგანგებოდ გაჭრილ დასაკრძალავ ორმოში ჩადგმული ხის ძელებით შეკრული სამარხი-ნაგებობა, რომელიც ქვიშაქვის ფილის ნატეხებითა და რიყის ქვებით იყო გამაგრებული და ქვიშაქვის ორი ფილით გადახურული.

მუხათვერდი II სამაროვანზე გვიანბრინჯაო-ადრერკინის ხანის სამარხებში ძირითადად დაკრძალვის ერთგვაროვანი წესი დადასტურდა. თითქმის ყველა სამარხი ინჰუმაციური და ინდივიდუალურია. მიცვალებულები დაუკრძალავთ ხელ-ფეხმოკეცილი, მარჯვენა (მამაკაცები), ან მარცხენა (დედაკაცები) გვერდზე, ძირითადად ჩრდილო-აღმოსავლეთიდან სამხრეთ-დასავლეთისკენ დამხრობილნი.

ზოგიერთ სამარხში (№№ 30, 32, 48, 52, 53) დადასტურდა სარეცელისა და საფენის ნიშნები. მხოლოდ ორ სამარხში (№ 65, 66) აღმოჩნდა სასთუმლად გამოყენებული რიყის ქვები.

<sup>3</sup> სამარხები დაზიანებული იყო, მათი სახეობა ვერ დადგინდა და პირობითად ვუწოდებთ ორმოსამარხებს.

სამაროვანზე დადასტურდა სამარხი — კენოტაფები (№ 28, 29, 55), რომლებიც წარმოდგენილი იყო სამარხთა ორი ტიპით: ქვაწრიანი და ქვაყრილიანი.

მუხათგვერდი II სამაროვანზე გვიანბრინჯაო-ადრერკინის ხანის სამარხებში მოპოვებული მასალა მრავალფეროვანია.

გვიანბრინჯაო-ადრერკინის ხანის სამარხები აღნაგობით, დაკრძალვის წესითა და ინვენტარით პარალელებს პოულობს აღმოსავლეთ საქართველოს თანადროულ ძეგლებზე (სამთავრო, თრელი, ნარეკვაი, კასპი, მადნისქალა და სხვა) და ძვ. წ. VIII—VII სს. თარიღდება [1, 2, 3, 5, 6, 7, 8].

მუხათგვერდი II სამაროვანზე საანგარიშო წელს გაითხარა ადრეანტიკური ხანის 14 სამარხი.

მცირე ზომის (1,10×0,70 მ) სწორკუთხედის ფორმის ბანურსახურავიანი ქვაყუთები ქვიშაქვის ფილებით იყო შეკრული. სამარხები მიწის ზედაპირიდან 0,35—1,20 მ-ის სიღრმეზე იყო ჩადგმული, სილანარე-თიხნარ ნიადაგში.

ყველა სამარხი ინდივიდუალური იყო. მიცვალებული დაუკრძალავთ ძლიერ ხელ-ფეხ მოკეცილი, მარჯვენა ან მარცხენა გვერდზე, სამხრეთ-აღმოსავლეთიდან ჩრდილო-დასავლეთისაკენ დამხრობილი. გამონაკლისი იყო სამარხი № 37, სადაც მიცვალებული დაუკრძალავთ ჩრდილო-დასავლეთიდან სამხრეთ-აღმოსავლეთისაკენ.

ყველა სამარხში მიცვალებულს თავი სასთუმალზე (რიყის ქვა ან ქვიშაქვის ნატეხი) ედო.

შვიდ სამარხში (№№ 33, 35, 36, 38, 51, 61) დადასტურდა ალაპის (წვრილ-ფეხა საქონლის) ნაშთი.

სამარხეული კომპლექსები წარმოდგენილია თიხის კურკლით (შავად ან მოჩალისფროდ გამომწვარი და წითლად შეღებილი ხელადები; ქოთნები, ჯამები, კოჭბები, ლანგრები), სამკაულით (ზედაპირდაბურთული რკინის სამაჯურები, ბრინჯაოსა და რკინის საკინძები, სხვადასხვა მასალისა და ფორმის მძივები) და იარაღით (რკინის შუბისპირები და მოხრილი დანები).

აღნიშნული სამარხები აღნაგობით, დაკრძალვის წესითა და ინვენტარით უახლოეს ანალოგებს პოულობს აღმოსავლეთ საქართველოს თანადროულ ძეგლებზე (კამარახევი, ღრმახევისთავი, გომარეთი და სხვ.) და ძვ. წ. IV—III სს. თარიღდება) [10, 11, 12, 13].

საილუსტრაციოდ აღწერთ გვიანბრინჯაო-ადრერკინისა და ადრეანტიკური ხანის რამდენიმე სამარხს.

სამარხი 30.  
სურ. 112, 113;  
21. 11. 80; XII,  
11, 12; 0. 57;  
NO — SW;  
2X1,80 მ.

ქვიშაქვის ფილებით გადახურული ორმოსამარხია, რომელსაც ჩრდილო-აღმოსავლეთიდან რიყის ქვებისაგან შედგენილი ნახევარწრე ერტყა. სამარხის ორმო თიხნარ-ნიადაგში იყო გაჭრილი, მას კუთხეებმომრგვალებული ოფსკუთხედის ფორმა ჰქონდა და გადახურული იყო სამი მოზრდილი და ორი მცირე ზომის ქვიშაქვის ფილით. სამარხი ინდივიდუალური იყო. მასში აღმოჩნდა მიცვალებულის ძლიერ დაშლილი და ფრაგმენტირებული

ქვედა კიდურები. მათი განლაგების მიხედვით მიცვალებული დაკრძალული ყოფილა ხელ-ფეხმოკეცილ მდგომარეობაში, მარცხენა გვერდზე; ჩრდილო-აღმოსავლეთიდან სამხრეთ-დასავლეთისაკენ. მიცვალებული დასვენებული ყოფილა სარეცელზე, რომელიც ერთმანეთის მიმართ პარალელურად განლაგებულ ქვიშაქვის ორ ლოდზე ყოფილა გამართული სურ. 113.

სამარხში აღმოჩნდა:

1 (01/11—II—304; სურ. 120). ლანგარი თიხისა, ლეგა-მონაცრისფრო, გვერდწარული, კალთადაქანებული, ბრტყელძირიანი. სიმაღლე — 8,3; დმ. პირის — 28,3; ძირის — 12 სმ.

2 (01/11—II—305; სურ. 117). კოკობი თიხისა, მოშავო, პირი ოდნავ გადაშლილი აქვს, ყელი — დაბალი, ტანი — ბიკონუსური, ძირი — ვიწრო და ბრტყელი. სიმაღლე — 9, დმ. პირის — 6; მუცლის — 12; ძირის — 5 სმ.

3. (10/11—II—306; სურ. 119). ქოთანი თიხისა, შავი ფერის, პირი ოდნავ გადაშლილი აქვს, ბაკო-შესქელებული, მუცელი — გამობერილი, ძირი — ვიწრო და ბრტყელი. მხარზე სამი ფართო ჩალარული სარტყელი დაუყვება, მუცელზე — ორი ვიწრო, მათ შორის კი ნაპრიალები ბადური ორნამენტია დატანილი. სიმაღლე — 23,5, დმ. პირის — 16,5, მუცლის — 28, ძირის — 9,5 სმ.

4. (01/11—II—307; სურ. 116). ტოლჩა თიხისა, ლეგა ფერის, წელში ოდნავ გამოყვანილი, ძირდაქანებული, ზომორფულყურიანი, ტანი გოფირებული აქვს. სიმაღლე — 13,5, დმ. პირის — 12, ძირის — 6,3 სმ.

5. (01/11—II—308). ტოლჩა თიხისა, ანალოგიური № 307-ს.

6. (10/11—309; სურ. 118), ქოთანი თიხისა, ლეგა ფერის, შემორჩენილია ძირისა და კალთის ნაწილი.

7. (01/11—II—310). ხელადა თიხისა, მოყავისფრო, დაშლილია. აღდგენა ვერ მოხერხდა.

8. (01/11—311; სურ. 115). სასმისი თიხისა, ლეგა ფერის, კასრისებრი ფორმის, პირისა და ძირისაკენ ოდნავ შევიწროებული. პირს ქვემოთ ორი ამოღარული ზოლი შემოუყვება. სიმაღლე — 11,0; დმ. პირის — 4,8; მუცლის — 7,5; ძირის — 3 სმ.

თიხის ყველა ჭურჭელი აღმოჩნდა სამარხის ჩრდილო კედელთან, მიცვალებულის ტანის გასწვრივ.



8. (01/11—II—312; სურ. 114). სატევარი ბრინჯაოსი, ფოთლისებური, ვიწროქედისანი. სიგრძე — 19 სმ. ქვიშაქვის ფილის სადგარზე იდო.

10. (01/11—II—313; სურ. 121). საკინძი ბრინჯაოსი, თავხვია, ღეროზე წიწვოვანი ორნამენტი დატანილი. სიგრძე — 9,0 სმ. სამარხის ცენტრალურ ნაწილში.

11. (01/11—II—314; სურ. 122). მახათი ბრინჯაოსი, თავჩაბრუნებული, სიგრძე — 13 სმ. ქვიშაქვის ფილის სადგარზე იდო, სატევრის გვერდით.

12. (01/11—II—315). მძივები, სარდიონის (1 ც) სფერული; პასტის (1 ც) ბიკონუსური, ბრინჯაოსი (1 ც) კასრისებრი. მიმოფანტული იყო ტოლჩასთან (№ 308).

13. (01/11—II—316). ხვია ბრინჯაოსი, იმავე ტოლჩის ქვეშ იდო.

სამარხი 48.

19. 11. 80; XII,

10—11; 0.50

ქვაყრილიანი ორმოსამარხია (დმ — 4 მ), ქვაყრილის ალაგების შემდეგ მის ცენტრალურ ნაწილში 0,25 მ-ის სიღრმეზე გამოჩნდა ქვიშაქვის ლოდები, რომლითაც გადახურული ყოფილა სამარხეული ორმო. სახურავი შედგებოდა ქვიშაქვის მასიური, უხეშად დამუშავებული სამი დიდი ლოდისაგან (2,40 × 2,10 მ), რომელთა შორის სიცარიელე შევსებული იყო ქვიშაქვის ფილის ნატეხებით. ფილებს ირგვლივ, წრიულად შემოუყვებოდა რიყის ქვები.

სამარხეული ორმო თიხნარი მიწით იყო ამოვსებული. მასში დაკრძალული იყო 35—40 წლის დედაკაცი. ხელ-ფეხმოკეცილ მდგომარეობაში, მარცხენა ჯვერდზე, თავით ჩრდილო-აღმოსავლეთისაკენ (სურ. 123—125).

სამარხში აღმოჩნდა:

1. (01/11—II—437; სურ. 128). კოჭობი თიხისა, ლეგა-მოყავისფრო, პირი გადაშლილი აქვს, მუცელი ბიკონუსური, ძირი ვიწრო და ბრტყელი. მხრები გოფორირებულია. სიმაღლე — 7,8; დმ. პირის — 10,8; მუცლის — 11,7; ძირის — 6 სმ.

2. (01/11—II—438; სურ. 130). ქოთანი თიხისა, მოშავო-მონაცრისფრო, პირი ფართო და გადაშლილი აქვს, ყელი — დაბალი, მუცელი — გამობერილი, ძირი — ვიწრო და ბრტყელი. მხარზე და ძირის პირზე შემოუყვება ფრჩხილისებური ორნამენტი. მუცელზე ნაკლდვეი ხაზების ორნამენტი დაუყვება. სიმაღლე — 15,3; დმ. პირის — 13,4; მუცლის — 17,7; ძირის — 7 სმ.

3. (01/11—II—439; სურ. 126) დოქი თიხისა, შავად ნაპრიალები, ლილეაკისებრი პირი გადაშლილი აქვს, ყელი მაღალი, ძაბრისებრი, მხრები — დაქანებული, მუცელი — ცილინდრული, ძირი — ფართო და ბრტყელი. განივკვეთში მრგვალი ყური მიქერწილი უნდა ყოფილიყო მხარზე და ყელზე. პირს ქვევით ყელზე შემოუყვება ფართოდ ჩადარული ოთხი სარტყელი. მხრებზე ყელს ქვემოთ და მუცლის პირზე შემოუყვება ორ-ორი ჩადარული სარტყელი. სიმაღლე — 23,2; დმ. პირის — 10,6; ყელის — 7; მუცლის — 17,6; ძირის — 15,3 სმ.

4. (01/11—II—440; სურ. 131). ლანგარი თიხისა, მოყავისფრო-მოშავო, ბაკო მომრგვალებული აქვს, გვერდი — შვეული, კალთა — დაქანებული, ძირი — ბრტყელი და ვიწრო, ოდნავ გამოყვანილი, სიმაღლე — 8,4; დმ. პირის — 27,2; ძირის — 8,5 სმ.

5. (01/11—II—441; სურ. 127). ქილა თიხისა, შავი ფერის, ბაკომომრგვალებული, პირი გადაშლილი აქვს, ყელი — გამოყვანილი, მუცელი — კვერცხისებრი. ძირი — ვიწრო და ბრტყელი. მრგვალნახევრეტიანი, ნახევარწრიული ფორმის პატარა ზომის ყურები მუცელზე აქვს დაძერწილი. მხარზე შემოუყვება ნაკაწრი. ტეხილხაზოვანი და ამოღარული სარტყლები, ორი ნაკაწრი სარტყელი შემოუყვება მუცელზეც. მათ შორის მოთავსებულია ბადისებრი და წიწვოვანი ორნამენტით შემკული ნაპრიალები სახეები. სიმაღლე — 22,0; დმ. პირის — 8,5; ყელის — 7,5; მუცლის — 17,5; ძირის — 8 სმ.

6. (01/11—II—442; სურ. 132). კოჭობი თიხისა, მოშავო-მოყავისფრო, ბაკომომრგვალებული პირი ოდნავ გადაშლილი აქვს, ყელი — დაბალი, მუცელი — ბიკონუსური, ძირი — ბრტყელი, გამოყვანილი. სიმაღლე — 7,1; დმ. პირის — 5,3; მუცლის — 8,1; ძირის — 4,7 სმ.

7. (01/11—II—443; სურ. 129). ტოლჩა თიხისა, ლეგა-მონაკრისფრო, წელში გამოყვანილი, ძირდაქანებული, ბრტყელიძირიანი, განიკვეთში მრგვალი, ზომორფული ყური აქვს. სიმაღლე — 12,2 სმ.

8. (01/11—II—444). ქვაბქოთანა თიხისა, ლეგა ფერის, გოფირებულტანიანი, აღდგენა ვერ მოხერხდა.

9. (01/11—II—445). ქოთანა თიხისა, მონაკრისფრო, აღდგენა ვერ მოხერხდა.

თიხის ყველა ქურჭელი, მიცვალბულის ზურგსუკან და ქვედა კიდურების გასწვრივ ეწყო. მხოლოდ № 442 კოჭობი იღო სახის წინ.

10. (01/11—446; სურ. 133). მახათი ბრინჯაოსი, თავჩაბრუნებული, ღერო განიკვეთში მრგვალი აქვს. სიგრძე — 12 სმ. სამარხის S კუთხეში აღმოჩნდა.

11. (01/11—II—447; სურ. 135). საკინძი ბრინჯაოსი, სფერულთავიანი, განიკვეთში მრგვალღეროიანი, თავს ქვემოთ ორი სარტყელი და ოვალური ნახვრეტი აქვს. სიგრძე — 10,8 სმ. თავის ქალას უკან იღო.

12. (01/11—II—448; სურ. 134). საკინძი ბრინჯაოსი, ლურსმისებრთავიანი, განიკვეთში მრგვალღეროიანი, თავს ქვემოთ ორი სარტყელი და ოვალური ნახვრეტი აქვს. სიგრძე — 10,3 სმ. თავის ქალას ქვეშ აღმოჩნდა.

13. (01/11—II—449). კვირისტავი ძელის, დმ — 3,7 სმ. ტერფის ძვალზე იღო.

14. (01/—II—450; სურ. 136). მძივები სარდიონისა (51 ც.) შვინდისნაყოფისებრი, მრგვალბრტყელი. კისრისა და გულმკერდის არეში იყო მიმობნეული.

სამარხი 50.

5. 12. 80. XV—11,

0. 02; NO — SW;

2 × 1,70 მ.

თიხნარ ნიადაგში საგანგებოდ გაქრილ დასაკრძალავ ორმოში ჩადგმული ხის ძელებით შეკრული სამარხი-ნაგებობაა. იგი ქვიშაქვის ნატეხებითა და რიყის ქვებით იყო გამაგრებული და ქვიშაქვის ორი ფილით გადახურული (სურ. 159—161).

სამარხში დაკრძალული იყო 45—50 წლის მამაკაცი, კიდურებმოხრილ მდგომარეობაში, მარჯვენა გვერდზე, თავით ჩრდილო-აღმოსავლეთისაკენ.

სამარხში აღმოჩნდა:

1. (01/11—II—526; სურ. 166). ლანგარი თიხისა, ლეგა-მოშავო ფერის, ბაკო — დაბრტყელებული, გვერდებზღადარღული, კალთა დაქანებული აქვს. ძირი ბრტყელი. სიმაღლე — 10,5 სმ, დმ პირის — 32,5 სმ, ძირის — 12,3 სმ, სამარხის SW კუთხეში.

2. (01/11—II—527; სურ. 162). ღერგი თიხისა, მოშავო-ნაცრისფერი, პირი გადაშლილი აქვს, ყელი — დაბალი, ცილინდრული, მუცელი — მსხლისებრი მოყვანილობის, ძირი ფართო და ბრტყელი, განივკვეთში ოთხკუთხა ყურები, მუცელზეა დაძვრწილი. სიმაღლე — 27 სმ, დმ. პირის — 18,5 სმ, მუცლის — 28,5 სმ, ძირის — 11,5 სმ. სამარხის SW კუთხეში.

3. (01/11—II—528; სურ. 163) დოქი თიხისა, მონაცრისფრო, პირი გადაშლილი აქვს, ყელი — მაღალი, ძაბრისებრი, მუცელი — გამობერილი, ძირი — ბრტყელი, განივკვეთში ოვალური, ყური ყელზე და მუცელზეა დაძვრწილი. სიმაღლე — 26,5 სმ, დმ. პირის — 11,5 სმ, მუცლის — 26 სმ, ძირის — 12,6 სმ. სამარხის W კედელთან.

4. (01/11—II—529; სურ. 164). ჯამი თიხისა, მონაცრისფრო, გვერდზღადარღული, ფართო და ბრტყელი ძირი აქვს. სიმაღლე — 4,3 სმ, დმ. პირის — 15 სმ, ძირის — 7,2 სმ, სამარხის NW კუთხეში.

5. (01/11—II—530; სურ. 165). ქოთანი თიხისა, ლეგა ფერის, პირი გადაშლილი აქვს, ყელი — დაბალი, მუცელი — გამობერილი, ძირი — ბრტყელი, განივკვეთში ოვალური ყური მუცელზეა დაძვრწილი. სიმაღლე — 12,9 სმ, დმ. პირის — 12,2 სმ, მუცლის 14,8 სმ, ძირის — 7 სმ. სამარხის N კედელთან.

6. (01/11—II—531; სურ. 167). კოჭობი თიხისა, მონაცრისფრო, პირი გადაშლილი აქვს, ყელი — დაბალი, მუცელი — გამობერილი, ძირი — ბრტყელი, სიმაღლე — 7,6 სმ, დმ. პირის — 5 სმ, მუცლის — 10,1 სმ, ძირის — 4,5 სმ. მიცვალებულის სახის წინ.

7. (01/11—II—532; სურ. 178). სარტყელი ბრინჯაოსი, სიგრძე — 97 სმ, მიცვალებულის მენჯის ძელის უკან.

8. (01/11—II—533; სურ. 172). სატევარი რკინისა, ბრინჯაოსტარიანი, სიგრძე — 30,4 სმ, ტარის სიგრძე — 11,7 სმ. სარტყლის ქვეშ იყო.

9. (01/11—II—534; სურ. 173). მახვილი რკინისა; ბრინჯაოსტარიანი, სიგრძე — 66,8 სმ, ტარის სიგრძე — 10,9 სმ. მიცვალებულის წინ, ტანის გასწვრივ იდო.

10. (01/11—II—535; სურ. 174). დანა რკინისა, მოხრილი, ძლიერ დაყანგული. სიგრძე — 10 სმ. მიცვალებულის ტერფის ძვლებთან.

11. (01/11—II—536; სურ. 177). ლილეები ბრინჯაოსი (7 ც.) ბრტყელი, ორი ნახევრეტი აქვს. მიცვალებულის ნეკნებს შორის იყო მიმოფანტული.

12. (01/11—II—537—540; სურ. 168—171). სამაჯურები ბრინჯაოსი (4 ც.) ღერო განივკვეთში მრგვალი. ზურგდაკეპნილი. ორი — მიცვალებულს ეკეთა მარცხენა მკაპზე, ორი კი სამარხის N კუთხეში იდო.

13. (01/11—II—541). შუბისპირი რკინისა, მასრაგახსნილი, დაშლილი და ძლიერ დაყანგული. მიცვალებულის მარჯვენა ბარძაყის ძვლის გასწვრივ იდო.

14. (01/11—II—542; სურ. 176). კალიტები ბრინჯაოსი (3 ც.), ნახევარსფერული, შუაში ღეროთი. მიცვალებულის მარჯვენა მუხლთან აღმოჩნდა.

15. (01/11—II—543). ისრისპირები რკინისა (5 ც.) ორფრთიანი მიცვალებულის გულმკერდის არეში ეწყო.

16. (01/11—II—544). რკინის ღარისებრი ნივთი გაურკვეველი დანიშნულების, ქვედა კიდურებთან ეწყო.

17. (01/11—II—545). შუბისპირი რკინისა, მასრაგახსნილი, ძლიერ დაყანგული და დაშლილი. სარტყელთან იდო.

18. (01/11—II—546). რკინის ღარისებრი ნივთი, გაურკვეველი დანიშნულების. მარჯვენა ბარძაყის ძვალთან იდო.

19. (01/11—II—547—548; სურ. 175). მძივები მინისა (2 ც.) და პასტის (3 ც.) მიცვალებულის ზედა კიდურებს შორის იყო მიმოზნეული.

სამარხი № 39. 16. 09. 80; XIV. 8; 0,81; SO — NW; 1,15×0,63×0,51. პატარა ზომის ქვაყუთია, გეგმაში წაგრძელებული ოთხკუთხედის მოყვანილობის. სამარხი შეკრული იყო ქვიშაქვის ხუთი ფილით (სურ. 179—180).

მიცვალებული (50—55 წლის მამაკაცი) დაუკრძალავთ ძლიერ ხელ-ფეხმოკცილ მღვობარეობაში მარცხენა გვერდზე, თავით სამხრეთ-აღმოსავლეთისაკენ.

სამარხში აღმოჩნდა:

1. (01/11—II—368; სურ. 181). ხელადა თიხისა, მოჩალისფრო, პირი გადაშლილი აქვს, ყელი ფართო, მუცელი გამობერილი, ძირი ფართო და ბრტყელი. განივკვეთში მრგვალი ყური დაძერწილი აქვს პირზე და მხარზე. ყურის მოპირდაპირე მხრიდან ვერტიკალურად არის აღმართული მილი. სიმაღლე — 17,0 სმ. დმ. პირის — 8,7 სმ, მუცლის — 16,5 სმ, ძირის — 8,7 სმ. სამარხის W კუთხეში იდო მიცვალებულის ტერფებთან.

2. (01/11—II—369; სურ. 182). ჯამი თიხისა, მოყავისფრო-მოშავო, ღრმა, კალთა დაქანებული აქვს, ძირი ფართო და ბრტყელი, სიმაღლე — 8,6 სმ, დმ. პირის — 21,6 სმ, ძირის — 12,5 სმ. სამარხის N კუთხეში.

3. (01/11—II—370). დანა რკინისა, ძლიერ დაქანგული და ფრაგმენტირებული. მიცვალებულის მარჯვენა მაჯასთან.

4. (01/11—II—468). შუბისპირი რკინისა, ძლიერ დაქანგული და ფრაგმენტირებული. N გრძივი კედლის გასწვრივ იდო მიცვალებულის თავის ქალას უკან.

5. (01/11—II—371; სურ. 183). სამაჯური რკინის, დაქანგული, ორი ნატეხი. მიცვალებულის გულ-მკერდის არეში.

6. (01/11—II—372; სურ. 184). სამაჯური რკინის, დაქანგული, სამი ნატეხი. მიცვალებულის გულმკერდის არეში.

7. (01/11—II—373; სურ. 185). შიშვები, სარდიონის (3 ც.), პასტის (1 ც.) ინკრუსტირებული. გულმკერდის არეში იყო მიმოფანტული.

А. АПАКИДЗЕ, В. НИКОЛАИШВИЛИ, А. СИХАРУЛИДЗЕ, Т. БИБИЛУРИ,  
Г. ГИУНАШВИЛИ, М. ДЗНЕЛАДЗЕ, Ш. ИРЕМАШВИЛИ, Г. МАНДЖГАЛАДЗЕ,  
В. САДРАДЗЕ, Л. ХЕЦУРИАНИ

## ВЕЛИКАЯ МЦХЕТА — 80

### Резюме

Мцхетская постояннодействующая археологическая экспедиция вела свои работы в основном на новостройках, развернувшихся на территории исторической Великой Мцхета.

В пределах современного города, вдоль Военно-Грузинской дороги были обнаружены мощные культурные слои эллинистической и позднеантичной эпох, а также остатки сооружений раннефеодального периода. В культурных слоях оказались впускные погребения III—IV вв.

Вышеперечисленные памятники, частично зафиксированные на протяжении 1 километра, имеют большое значение для выяснения исторической топографии стольного города. Можно лишь сожалеть, что нет возможности расширить траншеи в пределах густозаселенной части города.

У северной окраины города Мцхета, на правом берегу р. Арагви, в ущелье Гартискар, на горе и его склонах продолжались раскопки фортификационных сооружений (рис. 88—92). На склонах Гартискарской горы были выявлены контуры сырцовый стены и башни. Технология строительства такова: на склоне ступенями вырыт фундамент — созданы террасообразно выравненные горизонтальные площадки, на которых устроены основания из булыжника, укрепленного брусьями. На выравненных таким образом площадках (2,80 × 1,40—3,00 м) возведены сырцовые стены, шириной до 3 м.

В отчетном году выявлена четырехугольная башня (размеры внутреннего пространства 4,50×4,50 м), укрепленная контрфорсами, также выложенными из сырцовых кирпичей.

Выявленные в Гартискари материалы — обломки красноангобированных чаш с вогнутым венчиком и поддоном, а также характер кладки, размеры сырца-кирпича (0,62×0,52—0,12 м), технология строительства и т. д. дают основание датировать Гартискарский комплекс эллинистическим периодом.

Фортификационные сооружения, открытые на северной окраине Мцхета, идентифицируются с неприступным укреплением на конечном участке дороги, следовавшей, по Страбону, из северных областей кочевников вдоль р. Арагви (Strabo., II, III, 5) до престольного города Иберии.

Таким образом, постепенно вырисовываются черты «Мцхета Великой», ее фортификационных сооружений и градообразовавшихся поселений, ее округи, исследованием которых в отчетном году успешно занимались самостоятельные отряды на Самтаврском могильнике, Мухатгверди, Саркинэ, Церовани, Набагроби и на Мухранской долине.

В отчетном году самтаврский отряд работал на трех участках г. Мцхета: на улице Сталина и на южном и северном участках Самтаврского могильника (рис. 1—41).

Самый ранний слой, мощностью до 1 метра, — позднеэллинистического времени (II—I вв. до н. э.), сохранился в районе «Карибче». Он представлен керамикой, широко распространенной в позднеэллинистических поселениях в Восточной Грузии. Среди них пифос (квеври), окрашенный красной краской, фрагмент венчика лощеного сосуда красно-коричневого цвета, миски с низким поддоном и вогнутым венчиком разных размеров и окраски и др. (рис. 3—7). В траншее зафиксированы 3 погребения III—IV вв. н. э. Этого же периода были остатки жилых и хозяйственных сооружений, стены которых были выложены как из рваного камня, так и булыжника на глиняном растворе. Для перекрытия были использованы черепицы двух типов — солены и калиптеры. У здания почтового отделения были зафиксированы остатки жилых и хозяйственных помещений начала раннего средневековья.

На южной окраине Самтаврского поля также велись спасательные работы. Было расчищено 7 погребений: два грунтовых, три черепичных, один плинфовый и один камешный ящик. Инвентарь в погребениях малочисленный. Пять из них датируются III—IV вв. н. э., два грунтовых погребения датировались позднеэллинистической и позднебронзовой эпохами.

На этом же участке были выявлены культурные слои — остатки поселения III—IV вв. н. э. Мощность культурного слоя местами достигала более 2-х метров.

Позднеэллинистический слой был представлен всего лишь несколькими фрагментами красноокрашенных мисок с низким поддоном и вогнутым венчиком.

Раскопки велись и в северо-западной части Самтаврского могильника. Исследовались раскопы ХСVI и ХХII. В гумусном слое было найдено несколько фрагментов керамики с красной росписью и краснокрашенных мисок позднеэллинистического времени.

На глубине от 0,30 до 1,50 м было раскрыто 20 погребений 5 каменных ящиков, 14 грунтовых погребений и одна гробница, составленная из керамических плит.

Из вскрытых погребений к позднеантичной эпохе (III—IV вв.) относятся 4 погребения, остальные были безынвентарными, но, учитывая стратиграфию, на этом участке их пришлось датировать IV—VIII вв.

В позднеантичных погребениях поза погребенных вытянутая, ориентация с востока на запад. Инвентарь малочисленный: перстни с геммами, зеркальца, серьги, бусины, фибулы, браслеты и т. д.

Если топография памятников позднеантичной и раннефеодальной эпох была хорошо известна на территории Мцхета-Самтавро, также вполне закономерным можно считать проявление в нескольких местах ранее неизвестных позднеэллинистических культурных слоев первых веков до н. э.

Отряд Мцхетской постояннодействующей археологической экспедиции продолжал свои работы на территории городища Саркине (рис. 47—53).

В отчетном году были завершены топографические съемки и заложено 9 разведочных раскопов.

Значительный интерес представляют раскопы №№ 5, 6, 7, находящиеся северо-западнее от городища.

В раскопе № 7 выявлена часть стены длиной 8 м и шириной 2 м. Стена по своей конструкции аналогична раскопанной ранее на Саркине и на территории Великой Мцхета. В этом же раскопе по всей длине прослеживаются: красновато-розоватый слой, обожженные обломки сырца, а также фрагменты черепиц обоих типов.

Ввиду большой наклоности рельефа стены строились террасообразно: сначала на склоне горы создавались площадки протяженностью 8—10 м, края которых, видимо, закреплялись обработанными камнями. В подготовке основания использован и рваный камень. На подготовленном таким способом фундаменте покоилась выложенная сырцовыми кирпичами стена городища. В качестве строительного материала использовалась и древесина — найдено большое количество обгоревших бревен.

Учитывая рельеф и технику строительства сырцовых стен, нетрудно убедиться в том, что северо-западная сторона городища Саркине в эллинистическую эпоху была ограждена оборонительной стеной, выложенной сырцовыми кирпичами на террасообразных площадках.

В 1980 году Мухатгвердским отрядом была раскопана значительная часть могильника (около 1000 м<sup>2</sup> площади).

На могильнике Мухатгверди II были раскопаны две хозяйственные ямы и остатки поселения раннебронзового века, ямные

погребения позднебронзово-раннежелезной эпох и каменные гробницы эллинистического времени (рис. 100—185).

В округлых ямах, на глубине 0,70—0,80 м от нынешней поверхности, обнаружены: глиняная посуда, отщепы обсидиана, фрагменты костей мелкорогатого скота. Заметны следы огня. Обнаруженная в этих ямах посуда (большие горшки, горшочки, посуда цилиндрической формы, миски с чернолощенной поверхностью, с розовой подкладкой. грушевидным туловищем, полусферическими, рельефными ушками и др.) по технике изготовления и своей форме приближается к материалам поздней ступени Куроаракской культуры Хизанаант-гора, Грмахевистави, Шулавери, Квацхелеби и т. д. и датируется второй половиной III тысячелетия до н. э.

Среди грунтовых погребений, раскопанных в отчетном сезоне, своим устройством выделяется захоронение, перекрытое каменными плитами и окаймленное каменной насыпью в виде полукруга (полумесяца). Это, по всей вероятности, кенотаф, судя по могильному инвентарю (горшки, горшочки и т. д.), и датируется XIII—XII вв. до н. э.

Продолжалось выявление и изучение гробниц эллинистической эпохи. Было раскопано 10 гробниц этой эпохи, представляющих собой каменные ящики с плоским перекрытием из песчаниковых плит. Захоронения оказались индивидуальными, и покойники, как правило, лежали в скорченном положении с сильно согнутыми конечностями на левом или правом боку. Они были ориентированы с юго-востока на северо-запад.

Выявленные на Мухатгверди II раннеэллинистические погребения по конструкции погребальных сооружений, типологии, обряду захоронения, а также по инвентарю (кувшины черного и палевого обжига, миски, горшки, маленькие горшочки, несколько экземпляров краснокрашенной посуды, браслеты с рубчатой поверхностью, серьги с просверленными концами, бусы различной формы и материала) имеют аналогии с синхронными памятниками Восточной Грузии (Грмахевистави, Гомарети, Камарахеви и т. д.) и датируются IV—III вв. до н. э.

Церовани-Нареквавский отряд вел работы на могильниках Церовани I, II, III, IV.

1. На могильнике Церовани II было изучено 3 грунтовых погребения и 2 хозяйственные ямы, поврежденные строителями. Погребения предварительно датируются позднебронзовым-раннежелезным веком. Керамический материал, добытый из хозяйственных ям, находит параллели с группой памятников Дидубе-Кикети раннебронзовой эпохи.

На могильнике Церовани I выявлены индивидуальные захоронения в грунтовых ямах. Отдельные экземпляры глиняной посуды, засвидетельствованной на могильнике Церовани I, проявляют некоторую близость с керамикой Западной Грузии эпохи поздней бронзы-раннего железа. Могильник датируется XIII—XII вв. до н. э.



2. На могильнике Церовани IV в отчетном году было раскопано 2 погребения. В одном из них покойник, видимо, был уложен на деревянном ложе, которое, можно предположить, опиралось на булыжные камни. Погребальный инвентарь датируется XII—X вв. до н. э.

3. Работы возобновились и на поселении эпохи поздней бронзы Калададзесгора I, где за отчетный сезон был выявлен интерьер помещения № 2. Помещение однокомнатное. Фундаменты стен выложены из булыжных камней на глиняном растворе, на котором, по-видимому, была возведена сырцовая стена.

В левом углу помещения, как обычно, находилась печка для выпекания хлеба.

На утрамбованном глинобитном полу были обнаружены обломки сырцового кирпича и большая корчага.

4. Наряду с вышеуказанным, отряд проводил и разведочные работы, в результате которых в селе Чардахи были выявлены памятники раннебронзовой эпохи.

В отчетном году в Набагреби была раскопана значительная часть могильника (около 700 м<sup>2</sup>) с целью установления его границ и стратиграфии близлежащего холмообразного поселения (Абулетисгора), где было заложено 7 контрольных раскопов (№№ 10—16).

На основном могильнике выявлены 4 грунтовые погребения с каменной насыпью, устроенные в щебнистом слое. Захоронение ингумационное — покойники уложены с согнутыми конечностями на правом боку, головой к западу. Железный меч с бронзовой рукояткой, бронзовые булавки с конусообразной головкой и другой могильный инвентарь дают основание датировать погребения VIII—VII вв. до н. э.

На территории могильника VIII—VII вв. до н. э. выявлены фрагменты стен, видимо, жилых сооружений, выложенных из разного камня на глиняном растворе, характерных для раннефеодальной эпохи.

В контрольных раскопках были засвидетельствованы обломки глиняной посуды эпохи широкого освоения железа (IX—VII вв. до н. э.) и феодального периода. На холмообразном поселении, кроме обломков глиняной посуды, были засвидетельствованы строительные материалы (кирпич, черепица), фрагменты стен феодального периода и каменные ящики той же эпохи.

К западу от села Набагреби в ущелье «Берват-хеви» обнаружены 3 поселения раннефеодальной эпохи и 2 церкви. С поверхности земли были подобраны обломки глиняной посуды эпохи широкого освоения железа и среднефеодального периода.

В отчетном году удалось установить границы распространения могильника эпохи широкого освоения железа.

Раскопанные Набагребским отрядом археологические памятники отчетливо выявили значение торгово-экономической дороги, проходившей по ущелью Хекордзула и связывающей соседние регионы Шида (Внутренней) и Квемо (Нижней) Картли.

ა. აფაქიძე, ვ. ნიკოლაიშვილი, ა. სიხარულიძე, თ. ბიბილუჩი, ზ. გიუნაშვილი,  
შ. ირემავილი, ზ. მანჯგალაძე, ვ. საღრაძე, ლ. ხატურიაძე

დიდი მცხეთა, 1981. საველე-არქეოლოგიური  
კვლევა-ძიების შედეგები

1981 წელს გრძელდებოდა გათხრები და კვლევა-ძიება დიდი მცხეთის ტერიტორიაზე ადრე გამოვლენილ ძეგლებზე. საველე სამუშაოები ჩატარდა ქალაქ მცხეთის ტერიტორიაზე, სადაც კანალიზაციის ქსელისათვის საჭირო თხრილებში ჩნდებოდა სხვადასხვა პერიოდის ნამოსახლართა და სამაროვნის ნაშთები. სამთავროს ცნობილ სამაროვანზე ორი რაზმი მუშაობდა: ერთი სწავლობდა სამაროვანს, მეორე კი — უკანასკნელ წლებში აღმოჩენილ სხვადასხვა პერიოდის ნამოსახლარებს. ნარეკვაზე და წეროვანში გრძელდებოდა ბრინჯაოს ხანის სხვადასხვა ეტაპის ამსახველი ძეგლების შესწავლა. სათოვლე-ნაბადრებში ექსპედიციის რაზმმა კვლავ მიაკვლია აბულეთის ქვეყნის მატერიალური კულტურის ისტორიის ამსახველ ახალ ძეგლებს. მუხათგვერდთან დასრულდა მრავალფენიანი ძეგლის შესწავლა.

საანგარიშო წელს განახლდა სამუშაოები გრძელ მინდორზე, სადაც 50-იან წლებში მცირე მასშტაბის გათხრები ჩატარდა [14], ხოლო 1976 წელს იქვე სადაზვერვო თხრილები იქნა გავლებული [24]. გრძელ მინდორზე კვლევა-ძიების განახლება გამოიწვია საბაღბოსტნე სასოფლო-სამეურნეო სამუშაოებმა. ასევე ახალმშენებლობასთან იყო დაკავშირებული ნატანტართან აღმოჩენილი შუა ბრინჯაოს ხანის კატაკომბური სამარხების შესწავლა. იქვე დადასტურდა გვიანბრინჯაო-ადრერკინისა და რომაული ხანის ძეგლები.

ამრიგად, 1981 წელს მცხეთის მუდმივმოქმედი არქეოლოგიური ექსპედიცია გათხრებსა და კვლევა-ძიებას ატარებდა 9 დამოუკიდებელ უბანზე.

1980 წლის მიწურულს მცხეთაში, მამულაშვილის ქუჩაზე (ყოფ. არაგვის ქუჩა) კანალიზაციის ქსელისათვის გავლებულ თხრილში (სიგრძე — 15 მ, სიგანე — 0,70 მ) ადრეფეოდალური ხანის ნამოსახლარის ნაშთებთან ერთად აღმოჩნდა გვიანანტიკური ხანის სამაროვნის ნაწილი.

მამულაშვილის ქუჩაზე (01/6—IV; სურ. 186). დადასტურდა შემდეგი სტრატოგრაფია<sup>1</sup>: 1. რიყის ქვის კედლების შემკველი კულტურული ფენა, რომელიც

<sup>1</sup> კულტურული ფენების ნუმერაცია და აღწერა ხდებოდა ზემოდან ქვევით, როგორც ჩვეულებრივ, ხდება მათი გათხრისას.

0,30—0,40 მ-ის სიმაღლეზე შემორჩენილი და უშუალოდ ასფალტის საფარს ქვეშე — 0,40 მ სიღრმეზე ჩნდება. კედლები ქვატალახზეა ნაგები, წყობა კი პოლიგონალურია (თხრილის სიეწროვის გამო გაძნელებულია ცალკეული შენობების გამოცალკევება-გამოყოფა, მათი გეგმისა და ფუნქციის განსაზღვრა და მით უმეტეს, შეუძლებელია დასახლების ტიპისა და მისი გეგმარების დადგენა). აღნიშნული ფენა წარმოდგენილია მცირე ზომის ცილინდრული მოყვანილობის თონეებით, კრამიტებითა და ადრეფეოდალური ხანისათვის დამახასიათებელი თიხის კურკლის მრავალრიცხოვანი ნატეხებით; 2. მეორე სამშენებლო პირი-ზონტი 0,5 მ უფრო დაბლა მდებარეობს და ფაქტიურად იმეორებს პირველ სამშენებლო ღონეზე დადასტურებულ სურათს. იქ ყურადღება მიიქცია დიდი ზომის მოწითალოდ გამომწვარმა თიხის კურკელმა. მას ფართო, ამოღარული პირი ჰქონდა ხუფისათვის. იგი პირჩაქცევით იყო ჩადგმული და თონის მოვალეობას ასრულებდა.

ამვე წელს სატელეფონო კაბელისათვის გავლებულ თხრილში სტალინის ქუჩაზე, მონასტრის ხევისა და რაიკომის შენობას შორის, დადასტურდა სხვადასხვა პერიოდის ნამოსახლართა ნაშთები. აღსანიშნავია გვიანელინისტური ხანის კულტურული ფენის აღმოჩენა, რომელიც გვიანანტიკური პერიოდის ნამოსახლარის ნაშთებს ქვეშე გამოვლინდა, თანამედროვე მიწის ზედაპირიდან 2,00—2,50 მ სიმაღლეზე. ზემოაღნიშნული პერიოდის კულტურული ფენები ადრე დადასტურდა სამთავროს ველის სამხრეთ და ჩრდილო-დასავლეთ მონაკვეთში, აგრეთვე ღართისკარში. ამრიგად, ჩნდება რეალური საფუძველი გვიანელინისტური ხანის მცხეთის ისტორიული ტოპოგრაფიის აღდგენისათვის.

ელინისტური ხანის კულტურულ ფენებში ძირითადად გვხვდება მოწითალო-მოყავისფროდ ანგობირებული თიხის კურკელი: პირმოყრილი ქუსლიანი და ძირბრტყელი ჯამები, პროფილირებული თევშები, გრეხილყურიანი დოქის ნატეხები, აგრეთვე წითლად შეღებილი ქვევრის ნაწილები. ზემოაღნიშნული მასალები მსგავსია და სინქრონული შიდა ქართლის ტერიტორიაზე აღმოჩენილი ანალოგიური მასალებისა (უფლისციხე [15] ციხეაგორა [16], საყარაულო სერა [17], სამადლო, ნასტაკისი [18; 19]). აღსანიშნავია, რომ მსგავსი თიხის კურკელი მცხეთა-სამთავროს ქვევრსამარხებში დადასტურებული ინვენტარის აუცილებელ ნაწილს წარმოადგენს (33).

ქალაქის ტერიტორიაზე (სვეტიცხოვლის უბანზე) ნამოსახლარის ნაშთებთან ერთად აღმოჩნდა სამარხები, ძირითადად გვიანანტიკური ხანისა. აქედან 11 ქვასამარხია (№ 25, 26, 29, 31, 32, 34, 35, 36, 39, 40, 43), ხუთი თიხის ფილასამარხი (№ 23, 24, 27, 37, 38), სამი კრამიტსამარხი (28, 30, 42) და ორი ორმოსამარხი, ქვის ფილებით გადახურული (№ 1, 42).

მათ შორის ინვენტარის სიუხვითა და მრავალფეროვნებით გამოირჩევა ქვიშაქვის დიდრონი ნათალ-ნაკოდი ფილებით ნაგები ორფერდასახურავიანი სამარხი (№ 25), რომელშიც 18—20 წლის ახალგაზრდა ქალი დაუკრძალავთ. აკლდამა მცხეთა-ქალაქის წარჩინებული ფენის წარმომადგენელი ქალბატონის

განსასვენებელი უნდა იყოს. ამაზე მეტყველებს სამარხში დადასტურებული შინის, ბრინჯაოს, ვერცხლისა და ოქროს ინვენტარი, რომელთა შორის უმეტესია მძივ-სამკაული და ტანისამოსთან დაკავშირებული ნივთები: ყელსაბამის ნაწილები, საკიდები, მძივები, ბეჭდები, ღილაკები და სხვ. სამარხში აღმოჩნდა აგრეთვე ბრინჯაოს მრგვალი მონათიმონირებული სარკე და ოქროს მონეტა სასანიანი მბრძანებლის არდაშირ I (226—242 წწ.)<sup>2</sup>.

აქლდამაში აღმოჩენილ ნივთებს შორის გამოირჩევა მაღალი ხელოვნებით შესრულებული გიშრის მასიური სამაჯური. მას ოქროს ფურცლისაგან დამზადებული ხუთი დატიხრული სარტყელი ამკობს. სარტყლებში 42 პირობის თვალი ზის. სამაჯური უნიკალურია საქართველოში აქამდე აღმოჩენილ მსგავს სამკაულთა შორის. აღსანიშნავია ის გარემოება, რომ მცხეთა-სამთავროს ანტიკური ხანის სამარხებში დიდი რაოდენობით გვხვდება გიშრის სამკაული მძივები, რომელიც ადგილობრივი ნახელავია, რასაც დიდი მცხეთის შემოგარენში თემის ხეობაში გიშრის გამოსავლების აღმოჩენაც ადასტურებს<sup>3</sup>.

ახლად აღმოჩენილ აქლდამაში დადასტურებული ოქრომჭედლობის ნიმუშების დამზადების ტექნოლოგია ამჟღავნებს გენეტიკურ კავშირს დიდი მცხეთის ტერიტორიაზე გამოვლენილ ანალოგიურ ძეგლებთან (განსაკუთრებით კი არმაზისხევში ერისთავთა განსასვენებელში აღმოჩენილ ნიმუშებთან) და საფუძველს გვაძლევს გამოვთქვით ვარაუდი, რომ ისინი ქართლის ძველ დედაქალაქში არსებული სახელოსნოს ნაწარმია.

სანიმუშოდ ვაჭევყნებთ 25-ე სამარხის აღწერას.

სამარხი 25. 1980. 11. 21; — 1,60. W — O. ქვაყუთია, ორფერდა სახურავიანი. ზომები: 2,45 × 1,10 მ; 1,02 × 0,90 × 1,35 მ; კარგად ნათალ-ნაკოდი დიღრაონი ქვიშაქვის ფილებით არის შედგენილი. სამარხის ქვედა ნაწილი (ყუთი) შედგენილია ოთხი ერთიანი ქვის ფილისაგან. განივ კედლებზე, რომელიც ხუთკუთხედის მოყვანილობისაა და ნარიბანდები აქვს ამოკვეთილი, ეყრდნობა სახურავი. სამხრეთ ფერდზე ერთი მთლიანი ფილა აფარია, ხოლო ჩრდილოეთისაზე — ორი. სამარხს თიხატკეპნილი იატაკი ჰქონდა. ერთი მიცვალებული იყო დაკრძალული, გულადმა გაშობილი, თავით W-კენ. მარჯვენა ხელი მკერდზე, ხოლო მარცხენა — წელის მალეებზე ჰქონდა დადებული. სამარხში ნივთები ძირითადად ყელ-კისრისა და წინამხრის ძეგლებთან აღმოჩნდა (სურ. 187).

1 (01/6—IV—460; სურ 188—190). სამაჯური გიშრისა, ორნაწილიანი — სახსრებიანი. ოქროს ფურცლისაგან დამზადებული ხუთი სარტყელი ამკობს. სარტყელზე ოქროსავე თვალბუდეებია დარჩენილი, რომელშიაც ოთხკუთხა მოყვანილობის პირობის თვლებია ჩასმული. სამაჯურის ზურგზე სარტყლებს შორის მსგავსი თვალია ჩასმული. სახსრები დაკავშირებულია ოქროს ყუნწე-

<sup>2</sup> მონეტა განსაზღვრა ნუმიზმატმა, ისტორიის მეცნიერებათა დოქტორმა — ირ. ჯალალანამ.

<sup>3</sup> გიშრის გამოსავლები თემის ხეობაში დადასტურა მმა-ის მიერ მოწვეულმა გეოლოგიის ინსტიტუტის მეცნ. თანამშრომელმა თ. მგელიაშვილმა.

ბითა და თავბურთულებიანი სამსკვალეებით. სამაჭურს სულ 42 თვალი ამკობს. დმ — 6,2×7,1 სმ, წონა — 66,770 გრ.

2 (01/6—IV—461; სურ. 191). ბექედი ოქროსი. თვლიანი რკალი განიეკვეთში მრგვალია. რკალი უერთდება ფუძეახსნილ თვალბუდეს, რომელშიც ამობურცულზეურგაიანი ამეთვისტოა ჩასმული. თვალბუდის ორივე მხარეს რკალზე დამაგრებულია (შემოსალტულია) ორი მავთულოვანი შეერილი. ბექედის სიმაღლე — 2,6 სმ, რკალის დმ — 2,5 სმ, წონა — 8,7 გრ.

3 (01/6—IV—462; სურ. 192, 193). მონეტა ოქროსი. არდაშირ I (226—442 წწ.) სუბერატი. ვერცხლის გული დაფარულია ოქროს მასით. დმ — 1,2—1,3 სმ; წონა — 0,490 გრ.

4 (01/6—IV—462; სურ. 195). ბექედი ვერცხლისა. წარმოადგენს წვრილი მავთულის რგოლს, რომელიც ოთხ მხარეს დაბრტყელებულია. დმ — 2,1 სმ, წონა — 0,320 გრ.

5 (01/6—IV—464; სურ. 196). საკიდი ოქროსი. კონუსური ფორმის, ყუნწიანი, ორ ფრიზად ამოკვეთილი აქვს სათვალბუდეები, რომლებშიც ზურამუხტის და პიროპის თვლებია ჩასმული. ძირთან სამი წერტილოვანი სარტყელი ამჩნევა. წონა — 1,720 გრ.

6 (01/6—IV—465; სურ. 197—202). საკიდები ოქროსი. შედგება ოთხი ერთმანეთთან მორჩილული ბურთულისაგან, რომელზედაც ყუნწებით ჩამოკიდებულია სამკუთხა საკიდები. ბურთულებს შორის გულის მოყვანილობის პიროპისთვლებიანი ოქროს სამი თვალბუდეა დარჩილული. სამ მათგანს აკლია თითო სამკუთხოვანი საკიდი, ერთს კი — თვალბუდე. საშუალო სიმაღლე — 2,5 სმ. წონა — 15,0 გრ.

7 (01/6—IV—466). საკიდი ოქროსი. წარმოადგენს ოქროს თხელი ფურცლისაგან დამზადებულ ნახევარკლიფსურ კოლოფს, რომელსაც ზევიდან დარჩილული აქვს ყუნწი. სიგანე — 0,7 სმ; სიმაღლე ყუნწიანად — 0,7 სმ. წონა — 0,190 გრ.

8 (01/6—IV—467; სურ. 203). სარკე ბრინჯაოსი, მონათიმონებელი, მრგვალი. ზედაპირზე ორ ადგილას შეიდ-შეიდი კონცენტრული ხაზია ამოღარული, ცენტრში კი — ორი. იქვეა სარკის მომძვრალი სახელური და ორი ვოლუტისებური ნახევარგოლი. დმ — 18,6 სმ.

9 (01/6—IV—468; სურ. 204). საკიდი ოქროსი. წარმოადგენს ყუნწიან ფუძეახსნილ თვალბუდეს, რომელშიც წაკვეთილი კონუსის ფორმის აქათის ინტალიოა ჩიტის გამოსახულებით. სიმაღლე ყუნწიდან — 1,1 სმ, სიგანე — 1,1 სმ; წონა — 0,800 გრ.

10 (01/6—IV—469; სურ. 205). საკიდი ოქროსი (34 ც.). წარმოადგენს ოქროს ცილინდრულყუნწიან მილაკებს, რომელზედაც ჩამოკიდებულია წვრილი თავგადახვეული ღერო — დაბოლოებული ბურთულით. მილაკის სიგრძე — 0,4 სმ; საშუალო სიგრძე — 1,3 სმ. წონა — 9,060 გრ.

11 (01/6—IV—470; სურ. 206). მძივსაკიდი გიშრისა. წარმოადგენს ჩაცუც-ქული კურდღლის გამოსახულებას. სიგრძეზე გახვრეტილია.

12 (01/6—IV—471; სურ. 207). საკიდი ოქროსი. წარმოადგენს ოქროს ცისფერი და მწვანე მინის თვლებია ჩასმული. ერთში პიროპის თვალი ზის. წონა — 0,720 გრ.

13 (01/6—IV—472; სურ. 208—216). საკიდები ოქროსი, ყუნწიანი (9 ც.). დანარჩენი მრგვალი და ელიფსური მოყვანილობის რგოლებია, რომლებშიც ცისფერი და მწვანე მინის თვლებია ჩასმული. ერთში პიროპის თვალი ზის. ერთი საკიდი რომბისებური მოყვანილობისაა. წონა — 4,420 გრ.

14 (01/6—IV—473; სურ. 217—220). მძივები ოქროსი (4 ც.). წარმოადგენს ცილინდრულ მილაკებს, რომლებიც წელმეზნეჭილია და ბოლოები კი ბორბლისებურად ამობურცული და დაღარული აქვს. სიგრძე — 1,00 სმ, წონა — 0,940 გრ.

15 (01/IV—474; სურ. 221—224). საკიდები ოქროსი (3 ც.). წარმოადგენს მომწვანო ფერის ცილინდრულ, დაწახნაგებულ მძივებს, რომელსაც ბოლოებზე წამოცმული აქვს ყუნწიანი თვალბუდეები. იქვეა ოქროს ცალკე თვალბუდე. სიგრძე — 1,00 სმ, წონა — 2,195 გრ.

16 (01/6—475; სურ. 225). საკიდები (თუ შესაყრავები) ოქროსი (2 ც.). წარმოადგენს ოქროს ფურცლისაგან დამზადებულ ღერძს, რომელსაც ბოლოებზე ბორბლისებრი თვალბუდეები აქვს დამაგრებული. თვალბუდეში შერჩენილია მარგალიტის თუ პასტის ნაშთი. სიმაღლე — 1,7 სმ და 1,9 სმ. წონა — 2,730 გრ.

17 (01/—IV—476; სურ. 226). საკიდები ოქროსი (3 ც.). ოქროს მავთული-საგან დამზადებული სხვადასხვა მოყვანილობის თავგადახვეული რგოლებია. წონა — 1,300 გრ.

18 (01/6—IV—477) კილიტები ოქროსი, ყუნწიანი (18 ც.). ერთი მათგანი ბრტყელია. წონა — 0,320 გრ.

19 (01/6—IV—478) ოქრომკედის ნაშთები.

20 (01/6—IV—479) მძივი ალმანდინისა. ღმ — 0,7 სმ.

21 (01/6—IV—480). მძივი მინისა, მცირე ზომის. დამაგრებულია ოქროს ღერძზე.

ზემოაღწერილ სამარხში აღმოჩენილი ინვენტარი, განსაკუთრებით ოქრო-მკედლობის ნიმუშები, როგორც აღვნიშნეთ, უახლოეს მსგავსებას ამჟღავნებს არმაზისხევში, ერისთავთა განსასვენებელში დადასტურებულ ძეგლებთან [21] აგრეთვე არავეისპირის ერისთავთა № 13 სამარხში აღმოჩენილ ოქროს ნივთებთან [25]. 25-ე სამარხის აღნაგობა, დაკრძალვის წესი და ინვენტარი კიდევ ერთხელ ადასტურებს ადრე გამოთქმულ მოსაზრებას, რომ დიდი მცხეთის ტერიტორიაზე ორფერდასახურავიანი ქვის სამარხები ყოველთვის მდიდრული იყო და ქალის ინვენტარს შეიცავდა [14; 21].

25-ე სამარხის დასათარიღებლად კარგ საყრდენს იძლევა არდაშირ I ოქროთფერილი მონეტა<sup>4</sup>, რომელიც საშუალებას გვაძლევს აღნიშნული სამარხეული კომპლექსი III საუკუნის მეორე ნახევრით ან III საუკუნის ბოლოთი დავათარილოთ.

აღსანიშნავია ქრისტიანული იდეოლოგიის გავლენის ზრდა ქართლის ძველი დედაქალაქის მოსახლეობაში. როგორც ჩანს, იგი საზოგადოების სხვადასხვა ფენაში გავრცელდა. ამის საილუსტრაციოდ გამოდგება გვიანანტიკური ხანის სამარხებში აღმოჩენილი ქრისტიანული სიმბოლოები მცხეთა-სამთავროში (2; 36), აგრეთვე ერწოს ველზე — „ქუშანათგორის“ სამაროვანზე (37). ამაზე მეტყველებს დაკრძალვის ქრისტიანული წესი, რომელიც დადასტურა 25-ე სამარხში. იქ დაკრძალულის სოციალური კუთვნილება ეჭვს არ იწვევს. როგორც ირკვევა, ქრისტიანულ იდეოლოგიას, მის ოფიციალურ სახელმწიფო რელიგიად გამოცხადებამდე, ქართლის სამეფოს მაღალ ფენებშიც გასჩენია დასაყრდენი.

1981 წელს გაგრძელდა საკანალიზაციო კოლექტორის გაყვანასთან დაკავშირებული მიწის სამუშაოები (სვეტიცხოველი V. სურ. 232—243) იგი ძირითადად ჩატარდა კალინინის ქუჩაზე. სადაც იგივე სურათი დადასტურდა, რაც მამულაშვილის ქუჩის ზემოაღწერილ მონაკვეთზე (სვეტიცხოველი IV). მსგავსი სურათი დაფიქსირდა აგრეთვე ლენინისა და არსენას ქუჩებზე. აღმოჩენილი მასალა ძირითადად წითლად გამომწვარი თიხის ჭურჭლისაგან შედგება, შემდეგ ყველაზე დიდი რაოდენობით გვხვდება კრამიტები. აღნიშნული მასალა ზოგადად დამახასიათებელია ადრეული შუა საუკუნეებისათვის (სურ. 244—256).

სვეტიცხოვლის V უბანზე 1981 წელს აღმოჩნდა გვიანანტიკური ხანის 16 სამარხი, აღნიშნული სამარხები ადრეშუასაუკუნეების ნამოსახლარის ქვეშ გამოვლინდა. ვაჭვეყნებთ საანგარიშო წელს აღმოჩენილი სამარხეული კომპლექსების ნაწილს.

სამარხი 29.

(სურ. 257).

1981, 15. VI. 11,

1, 2, 36, 8

W — O

ქვაყუთია, ოთხკუთხა, ბანურსახურავიანი  $3,00 \times 1,40$  მ;  $2,15 \times 0,87 \times 0,95$  მ, ტლანქად გათლილ გაჩორკნილი ლოდებით შედგენილი. სამარხის გრძივი და განივი კედლები შედგება თითო-თითო მასიური ლოდისაგან, ხოლო სახურავად ოთხი ფილაა გამოყენებული. სამარხის სახურავის W ფილის გარდა, ყველა ფილა დაზიანებული იყო. დანგრეულია აგრეთვე O განივი კედელი. სა-

მარხი ქვადორღიანი მიწით იყო შევსებული. იატაკზე წმინდა სილა მიუყრით, ორი მიცვალებულია დაკრძალული, ორივე გულადმა გაშორილი, თავით W-კენ.

<sup>4</sup> ეს არდაშირის პირველი პასპორტიზირებული მონეტაა საქართველოში აღმოჩენილი. ამ საკითხთან დაკავშირებით იხ. წოწელია, მ., ახალი ნუმიზმატიკური აღმოჩენა მცხეთაში, სმამ, № 3, 1980.

სამარხში აღმოჩნდა:

- (01/6—V—486, სურ. 258) — საყურე ოქროსი, ძოწის თვლებიანი;  
(01/6—V—487, სურ. 261) — საყურე ოქროსი, ძოწის თვლებიანი;  
(01/6—V—488, სურ. 259) — ბეჭედი ოქროსი, ძოწის თვლიანი;  
(01/6—V—489, სურ. 260) — ბეჭედი ვერცხლისა, სარდიონის თვლიანი;  
(01/6—V—490, სურ. 263) — რგოლი ოქროსი;  
(01/6—V—491, სურ. 262) — მძივები ძოწის (62 ც);  
(01/6—V—492, სურ. 267) — მძივები გიშრის (73 ც);  
(01/6—V—493, სურ. 264) — მშვილდსაქინძი რკინისა;  
(01/6—V—494, სურ. 265, 266) — საქინძი რკინისა (2 ც).

სამარხი 32.

(სურ. 268),

1981, 16. VI. 11,

1, — 1, 98, 8

W — O

ქვაყუთია, ოთხკუთხა, ბანურსახურავიანი (2,90×1,50 მ; 2,0×0,98×0,91 მ) — ქვის მასიური ფილებით იყო შედგენილი. სამარხის გრძივი და განივი კედლები შედგება თითო-თითო მასიური ლოდისაგან, ხოლო სახურავად სამი ფილაა გამოყენებული. ერთ კედელს ნარიბანდი აქვს ამოჭრილი. ქვალორღიანი მიწით იყო შევსებული. იატაკზე წმინდა სილა მოუყრიათ. სამარხის კედლების შეერთება კირით არის შელესილი.

სამარხში დაკრძალული იყო ორი მიცვალებული. სამარხის N მხარეს დაკრძალული ჩონჩხი გულაღმა, ქვედაკიდურებმომხრილი ესვენა. ხელები ტანის გასწვრივ ჰქონდა დაწყობილი, S მხარეს დაკრძალული ჩონჩხი გულაღმა გაშობილი ესვენა. ხელები წელის მალეებზე ეწყო. ორივე ჩონჩხი დაკრძალული იყო თავით W-კენ.

სამარხში აღმოჩნდა:

10 (01/6—V—495, სურ. 269) — სანელსაცხებლე მინისა.

სამარხი 34.

1981, 18. VI. 11,

2, — 2, 61 მ

W — O

ქვაყუთია, ოთხკუთხა ბანურსახურავიანი (2,50×1,35 მ; 2,00×1,00×0,90 მ) — ქვის მასიური ფილებით იყო შედგენილი. სამარხის გრძივი და განივი კედლები შედგება თითო-თითო მასიური ლოდისაგან, ხოლო სახურავად სამი ფილაა გამოყენებული. ორ კედელს (W — O) ნარიბანდი აქვს ამოჭრილი, ქვალორღიანი მიწით იყო შევსებული, იატაკზე წმინდა სილა მიუყრიათ. სამარხს დაზიანებული ჰქონდა სახურავის ფილები.

სამარხში დაკრძალული იყო სამი მიცვალებული გულაღმა, გაშობილ მდგომარეობაში W-კენ.

სამარხში აღმოჩნდა:

11 (01/6—V—496, სურ. 271) — საკიდები ოქროსი, ძოწისთვლიანი (25 ც.).

12 (01/6—V—497, სურ. 270) — მძივები გრანატის (19 ც.).



სამარხი 35.  
1981, 18. VI.  
11,3—2,44 მ  
W — O

ქვაყუთია, ოთხკუთხა; ბანურსახურავიანი (2,50×1,35 მ; 2,15×1,00×9,97 მ). ქვის მასიური ფილებით იყო შედგენილი. სამარხის გრძივი და განივი კედლები შედგება თითო-თითო მასიური ლოდისაგან, ხოლო სახურავად სამი ფილაა გამოყენებული. ერთ კედელს ნარიბანდი აქვს ამოჭრილი. ქვადორღიანი მიწით იყო შევსებული.

იატაკზე წმინდა სილა მოუყრიათ. დაზიანებული ჰქონდა სახურავი და კედელი. ოთხი მიცვალებულია დაკრძალული, გულაღმა გაშოტილი, ხელებგამართული ესვენა, თავით W-კენ.

სამარხში აღმოჩნდა:

- (01/6—V—498, სურ. 275) — საყურე ოქროსი, გრანატისფერიანი;
- (01/6—V—499, სურ. 276) — საყურე ოქროსი, გრანატისფერიანი;
- (01/6—V—500, სურ. 277) — ბეჭედი ვერცხლისა, გემიანი;
- (01/6—V—501, სურ. 278) — ბეჭედი ვერცხლისა, გემიანი;
- (01/6—V—502, სურ. 279) — ბეჭედი ბრინჯაოსი, გრანატისფერიანი;
- (01/6—V—503, სურ. 280) — ილარი ვერცხლისა;
- (01/6—V—504) — საკინძი რკინისა. ნატეხი;
- (01/6—V—505, სურ. 281) — საკინძი რკინისა;
- (01/6—V—506, სურ. 282) — საკინძი რკინისა;
- (01/6—V—507) — საკინძი რკინისა. ნატეხი;
- (01/6—V—508, სურ. 283) — მძივები გიშრისა (125 ც.);
- (01/6—V—509, სურ. 284, 285) — მძივები სხვადასხვა (139 ც.);
- (01/6—V—510, სურ. 286) — მძივები გიშრისა (17 ც.);
- (01/6—V—511, სურ. 287) — ბეჭედი ვერცხლისა, გრანატისფერიანი;
- (01/6—V—513, სურ. 288) — ნივთი ძელისა.

სამარხი 36.  
(სურ. 272, 273)  
1981, 19. VI.  
11,3,—2,64 მ.  
W — O

ქვიშაქვის თხელი ფილებით კირხსნარზე ნაშენი, ოთხკუთხა; ბანურსახურავიანი (2,55×1,50 მ; 2,05×0,90×0,80 მ). სამარხის გრძივი და განივი კედლები შედგება 7—8 რიგისაგან. გამოუყენებიათ რიყის ქვებიც. სამარხის კედლების კუთხეები ერთმანეთზეა გადაბმული. კედლების სისქე 0,20—0,37 მ. კედლების შიდაპირი შელესილია კირით. სახურავად სამი ფილაა გამოყენებული.

იატაკზე წმინდა სილა მოუყრიათ. ოთხი მიცვალებულია დაკრძალული გულაღმა გაშოტილ მდგომარეობაში, თვით W-კენ. სამარხის N მხარეს დასვენებული მიცვალებული (სურ. 47) საეარაუდოა. რომ ყველაზე გვიან დაუკრძალავთ. დანარჩენი ჩონჩხები მიხვეტილია სამარხის S მხარეს. მიცვალებულთა ძვლები არეულია, რაც გვაფიქრებინებს, რომ სამარხი გაძარცვულია.

სამარხში აღმოჩნდა:

- 01/6—V—512, (სურ. 274) — სანელსაცხებლე მინისა.

სამარხი 87.  
1981, 21. VII.  
11, 4,—3,50 მ.  
W — O

თიხის ფილა, ოთხკუთხა, ბანურსახურავიანი (2,07 X 1,00 მ; 1,94 X 0,90 X 0,59). შედგენილია 12 ფილისაგან. გრძივ კედლებად ჩადგმული იყო ოთხ-ოთხი ფილა (3 მთელი და ერთი ნახევარფილა), ხოლო განივ კედლებად ორ-ორი ფილა (მთლიანი და ნახევარფილა). სახურავი ძლიერ დაზიანებული იყო. იატაკი ქვადორღიანი.

სამი მიცვალებულია დაკრძალული, სამივე გულადმა გაშოტილი, თავით W-კენ, N მხარეს დასვენებული მიცვალებული ყველაზე გვიან ჩანს დაკრძალული, დანარჩენი მიცვალებულის ძვლები მიხვეტილია N მხარეს. სამივე მიცვალებულს თავქვეშ ქვა ჰქონდა ამოდებული.

სამარხში აღმოჩნდა:

- (01/6—V—514; სურ. 291) — საყურე ოქროსი;
- 01/6—V—515; სურ. 292) — საყურე ოქროსი;
- (01/6—V—516; სურ. 293, 296) — სანელსაცხებლე მინისა;
- (01/6—V—517; სურ. 294, 297) — სანელსაცხებლე მინისა;
- (01/6—V—518; სურ. 295) — აბზინდი ბრინჯაოსი;
- (01/6—V—519) — საკინძი რკინისა. ნატეხი.

სამარხი 88.  
(სურ. 289, 290)  
1981, 25. VII.  
111, 1, 3,0—3,84 მ  
W — O

თიხის ფილა; ოთხკუთხა, ბანურსახურავიანი (2,85 X 1,15 მ; 2,00 X 0,87 X 0,60 მ). შედგენილია 12 თიხის ფილისაგან. გრძივ კედლებად ჩადგმული იყო ოთხ-ოთხი ფილა (3 მთელი და ერთი ნახევარფილა), ხოლო განივ კედლებად — ორ-ორი ფილა (მთლიანი და ნახევარფილა). სახურავად სამი ფილა იყო გამოყენებული. ერთი მიცვალებულია დაკრძალული, გულადმა გაშოტილი;

თავით W-კენ.

სამარხში აღმოჩნდა:

- 01/6—V—520 — საკინძი რკინისა;
- 01/6—V—521 — სამაჯური რკინისა.

სამარხი 89.  
(სურ. 938, 1981,  
31. VII. 111, 1, —  
3,89 მ. W — O)

ქვაყუთია, ოთხკუთხა, ბანურსახურავიანი (2,35 X 1,15 მ; 2,00 X 0,90 X 0,80 მ) — ტლანქად გათლილ-გაჩორკნილი ლოდებით შედგენილი. სამარხის გრძივი და განივი კედლები შედგება თითო-თითო მასიური ლოდისაგან, ხოლო სახურავად სამი ფილაა გამოყენებული. ქვადორღიანი მიწით იყო შევსებული, იატაკზე წმინდა სილა

მოუყრიათ. დაზიანებული აქვს სახურავი და კედლები. ერთი მიცვალებულია დაკრძალული, გულადმა გაშოტილი, თავით W-კენ.

სამარხი უინვენტაროა.

სამარხი 40.

(1981, 12. VIII.

111, 1, სურ. 297)

—3,91 მ; W—O

ქვაყუთია, ბანურსახურავეიანი (2,00×1,20 მ; 1,97×  
×1,00×0,90 მ). სამარხის გრძივი და განივი კედლები  
შედგება თითო-თითო მასიური ლოდისაგან, ხოლო სა-  
ხურავად სამი ფილაა გამოყენებული, ქვალორლიანი  
მიწით იყო შევსებული; იატაკზე წმინდა სილა მოწყუ-  
რიათ. დაზიანებული აქვს სახურავის ფილები. სამი მი-

ცვალეზულია დაკრძალული, გულადმა გაშოტილი, თვით W-კენ.

სამარხში აღმოჩნდა:

(01/6—V—523; სურ. 299) — საყურე ოქროსი;

(01/6—V—524; სურ. 299) — საყურე ოქროსი;

(01/6—V—525; სურ. 300) — სანელსაცხებლე მინისა;

(01/6—V—526; სურ. 301) — ბეჭელი ვერცხლისა, გრანატისთვლიანი;

(01/6—V—527; სურ. 302) — მძიეღი გიშრისა (19 ც.);

(01/6—V—528; სურ. 303) — მძიეღები სხვადასხვა (23 ც.);

(01/6—V—529; სურ. 304) — ფირფიტა აქატის;

(01/6—V—530) — ჯაჭვი რკინისა.

სამარხი 45.

1981, 23. IX.

(სურ. 305—30 )

7—8—9;—2,24;

W—O

ქვაყუთია, ოთხკუთხა, ორფერდასახურავეიანი (2,55×  
×1,22 მ; 1,89×0,90×1,30 მ). მასიური ლოდებით შედ-  
გენილი. სამარხის გრძივი და განივი კედლები შედგება  
თითო-თითო მასიური ლოდისაგან, სახურავად N მხა-  
რეს მთლიანი ფილაა, S მხარეს კი — ორი ფილა. ორ  
კედელს (W—O) ნარიბანდი აქვს ამოჭრილი. იატაკი  
მოგებული იყო თიხის ფილებით; O ნაწილში იატაკს

აკლია ორი ფილა. ფილების ერთმანეთთან და კედლებთან შეერთების ადგილი  
ამოღესილია კირხსნარით.

მიცვალეზულთა ძვლები მიხვეტილი იყო სამარხის W ნაწილში. დაკრძალ-  
ვის წესი ვერ დადგინდა.

სამარხში აღმოჩნდა:

(01/6—V—536; სურ. 308) — ქოირი ოქროსი;

(01/6—V—537; სურ. 309) — ჭურჭელი მინისა;

(01/6—V—538; სურ. 310) — ჭურჭელი მინისა;

(01/6—V—539) — მინის ჭურჭლის ნატეხები;

(01/6—V—540; სურ. 311) — ძვლის ფირფიტები;

(01/6—V—541) — მინის ჭურჭლის ნატეხები.

საანგარიშო წელს მცხეთა-ქალაქის ტერიტორიაზე ინდივიდუალური სახლი-  
სათვის ამოღებულ ქვაბულში (სტალინის, 108) აღმოჩნდა შუა ფეოდალური ხა-  
ნის საცხოვრებელი კომპლექსი. იგი 100 მ<sup>2</sup> ფართობზე გამოვლინდა და შედგე-  
ბა საცხოვრებელი სახლის, მასთან მისასვლელი დერეფნისა და მარნისაგან.  
აღნიშნული კომპლექსი უფრო ადრეულ კულტურულ ფენაზე (სამშენებლო  
ჰორიზონტზე) ჩანს გამართული. პირველ ფენასთან დაკავშირებული კომპლექსი

ნაწილობრივ შედის თანამედროვე შენობებს ქვეშ, ამიტომ ვერ მოხერხდა მისი სრულად გამოვლენა (სურ. 312—318).

საცხოვრებელ ნაგებობაში (01/6—IV; LXXXVIII, 2, 3, 56; NO — SW) გათხრილი ნაწილის ფართობი 30 მ<sup>2</sup> აღწევს. დადასტურდა ორი სამშენებლო დონე. აღრეულ სამშენებლო დონეს ეკუთვნის უზარმაზარი ქვათილების ერთი რიგი (საშუალო ზომები — 0,40×0,45×0,47 მ), რომელიც შემორჩენილია N და W კედლებში. ქვათილები კარგად მიდგმულ-მისადაგებულია ერთმანეთთან და ნაგებია მშრალი წყობით. № 1 სახლის კედლები თითქმის უსაძირკვლოდ არის ნაგები. ისინი 1,00 მ სიმაღლეზეა შემორჩენილი. და ნაგებია ქვატეხილით, რომელშიც რიყის ქვებიც ურევია. კედლის საშუალო სისქე 0,90 მ. იატაკი თიხატეპნილია. იატაკზე აკრეფილი ბრტყელი, გვერდებაკეცილი კრამიტის ნატეხები გვავარაუდებინებს, რომ № 1 სახლს სახურავი კრამიტისა ჰქონდა. იატაკზე დიდი რაოდენობით აღმოჩნდა აგრეთვე ბრტყელი აგური, რომელიც, შესაძლოა, პირველ სამშენებლო დონესთან დაკავშირებული კედლების ასაგებად იყო გამოყენებული. აღნიშნული კედლების მშენებლობისას უცდიათ წყობის პორიზონტალობის დაცვა. საკარე ღიობი დასავლეთ კედელში იყო გაჭრილი (სიგანე — 0,90 მ), მას უერთდება საკმაოდ გრძელი დერეფანი (პოლი), რომლის კედლები შედარებით გვიან ჩანს ნაგები. № 1 სახლის იატაკს უკავშირდება მსხლისებური მოყვანილობის ორმო-ხარო. იგი პირველ სამშენებლო დონეს ეკუთვნის.

№ 1 სახლის დასავლეთ ნაწილში 0,20 მ სიღრმეზე იატაკში ჩაუდგამთ ოთხკუთხა ქვათილი (0,36×0,44 მ) — როგორც ჩანს, ერთ-ერთი საყრდენი სვეტის ბაზა. პირველ სამშენებლო დონესთან დაკავშირებული ნაგებობა ხანძრისგან ჩანს განადგურებული. II სამშენებლო დონის კუთვნილი ნაწილი შენობისა, შედარებით, დაუდევრად არის ნაგები. კედლების აღდგენილი ნაწილი ქვატალახზეა აშენებული, ხოლო შუა ნაწილი შეესებებულა ხურდით. დატულია წყობის პორიზონტალობა. მეორე სამშენებლო დონესთან დაკავშირებულ ნაგებობას ბანური სახურავი უნდა ჰქონოდა. ამაზე, შესაძლოა, მეტყველებს შუა ბოძის საყრდენი ბალიშის აღმოჩენა. ამ შემთხვევაში ბანური სახურავი უნდა დაყრდნობოდა უშუალოდ შენობის კედლებსა და შუაში გამართულ სვეტნარს.

აღნიშნულ პერიოდში ფუნქციონირებდა დერეფანი (სიგრძე — 4,00 მ, სიგანე — 1,15 მ), რომლის სამხრეთი კედელი ცალპირა თევზისფხური წყობით არის ნაგები, ხოლო N კედლის მაგივრობას მარნის კედელი ასრულებდა. სამხრეთ კედელში ოთხი ბოძი (სვეტი) ყოფილა ჩაშენებული, რაც თავისთავად დერეფნის გადახურვის არსებობაზე მიუთითებს.

№ 1 სახლის იატაკზე აღმოჩნდა ქვევრისა და თიხის ჭურჭლის (უმთავრესად ჭამების) ნატეხები. სანიმუშოდ აღვწერთ ერთ-ერთ მათგანს.

22 (01/6—IV—588) ჭამის პირ-გვერდის ნაწილი, ღია აგურისფრად გამომწვარი, ნაცრისფერი ლაქები ემჩნევა. აქვს ოდნავ მოყრილი პირი, შვეული გვერდი, რომელსაც ამოღარული სარტყელი ამკობს. წიბო — მომრგვალებულ-

ლი, კალთა — ზომიერად დაქანებული. ზომიერად გამოყვანილი ქუსლი უნდა ჰქონოდა. დამზადებულია მორგვზე, წვრილმინარევიანი თიხისაგან. დმ. პირის — 14,5 სმ, კეცის სისქე — 0,5 სმ.

№ 1 სახლის ჩრდილო-დასავლეთიდან ეკვრის — მიშენებულია მარანი. იგი საკარე ღიობით უკავშირდება ამ უკანასკნელს. ღიობი მოგვიანებით ამოუქოლიათ. კედლები ნაგებია ქვატეხილითა და რიყის ქვით, თიხაზე. წყობა პოლიგონალურია, მაგრამ მშენებელს უცდია დაეცვა რიგების პორიზონტალობა. მარანს ტრაპეციისებური ფორმა აქვს (ზომები:  $470 \times 0,60$  —  $2,40 \times 1,00$  მ) ზოგ შემთხვევაში კედლების წყობაში ურევია ბრტყელი აგური (ზომები:  $0,25 \times 0,25 \times 0,05$  მ). ჩრდილოეთ კედელში კი, რომელიც ფაქტიურად დედაქანში ჩაჭრილი კედლის მოპირკეთებას წარმოადგენდა, აღნიშნული აგურებისაგან თახჩაა (ნიში) მოწყობილი.

მარანის მშენებლობაშიც ჩანს ორი სამშენებლო დონე — პერიოდი. ამასთან, I დონის შესატყვისი უმნიშვნელო ფრაგმენტებია შემორჩენილი.

მარანის NW და SW კუთხეებში ხის სვეტები ყოფილა ჩაშენებული. სასვეტეები აღმოჩნდა აგრეთვე N და S კედლებში, სადაც ერთმანეთის პირისპირ ორ-ორი სვეტი ჩაუშენებიათ. მარანს ზემოაღნიშნულ სვეტებზე დაყრდნობილი: ბანური გადახურვა უნდა ქონოდა.

მარანის იატაკი თიხატყეპნილია და საგანგებოდ მოსწორებულ-მოშანდაცული. იგი კულტურულ ფენაზეა გამართული. იატაკში ორი მოზრდილი ქვევრი იყო ჩადგმული, ისინი ქვის ფილებით იყო დახუფული. ამათგან ერთ-ერთი კირხსნარით იყო გამაგრებულ-შემოსალტული.

როგორც აღვნიშნეთ, მარანის ჩრდილოეთ კედელში, იატაკიდან 0,60 მ სიმაღლეზე ხუთი კვადრატული, ბრტყელი აგურით ნიშა (თახჩა) ჩაუშენებიათ (მისი ზომები თითქმის ემთხვევა აგურისას).

ნიშის ქვევით ქვაზე შეინიშნებოდა ცეცხლის (სანთლის) ხანგრძლივად ნათების კვალი. ზემოაღნიშნული ნიშა მარანის მარჯვენა კუთხეში იყო გამართული, რაც თითქოს საფუძველს გვაძლევს ეს მომენტი დაუუკავშიროთ. ეთნოგრაფიულ ყოფაში დამოწმებულ ფაქტს, რომლის მიხედვით მარანის მარჯვენა კუთხე ანგელოზის კუთხედ ითვლებოდა, სადაც ტარდებოდა სხვადასხვა რელიგიური რიტუალი. ამრიგად, გაჩნდა საფუძველი ქართულ ეთნოგრაფიულ ყოფაში დადასტურებული ფაქტის არქეოლოგიური დასაბუთებისა. როგორც ჩანს, აქ საქმე გვაქვს ტრადიციასთან, რომლის ჩასახვა შეიძლება გვიანბრინჯაო-ადრეკინის ხანაში ვიგულისხმოთ. შიდა ქართლში გათხრილი ამ პერიოდის სახლებში საკურთხეველები, როგორც წესი, სწორედ მარჯვენა მხარეს არის მოწყობილი. მარანის იატაკზე აღმოჩნდა თიხის ჭურჭელი.

28 (01/6—IV—568; სურ. 322) ხელადაა ნილანარევი თიხისა; ჩალისფრად გამომწვარი; სამტუჩა; მაღალი და შვეული ყელი, ვიწრო მუცელი და ბრტყელი ძირი აქვს. ლენტისებრი ყური მიძერწილია პირსა და მუცელზე. მხარზე ორი ნაკაწრი სარტყელი ამჩნევია.

სიმაღლე — 19,5, დმ. პირის — 6,2; ყელის — 6,0; მუცლის — 13,2;  
ძირის — 9,0; კეცის სისქე — 0,4 სმ.

24 (01/6—IV—569; სურ. 321) ჯამი აგურისფერად გამომწვარი წვრილმინარევიანი თიხისა, ფართოპირიანი. აქვს ოდნავ გამობერილი გვერდი, მომრგვალებული მხარი, მკვეთრად დაქანებული კალთა. მალალი და გამოყვანილი ქუსლი, ღრუგულიანი ძირი. გვერდზე ორი ამოღარული სარტყელი ამჩნევია.

სიმაღლე — 6,9; დმ. პირის — 13,4; მხრის — 14,0; ძირის — 6,8 სმ.

25 (01/6—IV—570; სურ. 320) ჯამი მოვარდისფერ-მოჩალისფროდ გამომწვარი.

სიმაღლე — 7,3; დმ პირის — 12,4; მხრის — 13,5;

ძირის — 6,5 სმ; ზემოაღწერილის ანალოგიურია.

26 (01/6—IV—573; სურ. 323) მილი ჩალისფერად გამომწვარი წვრილმინარევიანი თიხისა. მორგვხეა დამზადებული. თავისკენ თანაბრად შევიწროვებულა, თავიდან 7 სმ-ის დაცილებით ემჩნევა რელიეფური სარტყელი:

სიგრძე — 0,4; დმ — 10,1—14,0; კეცის სისქე — 0,6—1,6 სმ.

ზემოაღწერილის ზედმიწევნით მსგავსი მასალა დადასტურებულია ყინვალის ნაქალაქარზე, XII—XIII სს. დათარიღებულ ნაგებობებში (39).

სამთავროს ველზე, როგორც აღვნიშნეთ, გრძელდებოდა ნამოსახლარებისა და სამაროვნის შესწავლა.

სამთავროს ველზე საანგარიშო წელს ძირითადად მიმდინარეობდა მე-9 და მე-10 სახლების გამოვლენა-გაწმენდა (სურ. 328).

მეტხრე სახლი. CXVIII ნაკვეთის 5, 6, 7, 9, 10, 11 კვადრატებში მდებარეობს. მას პირიძხარე აღმოსავლეთისკენ აქვს მიქცეული. გეგმაში წაგრძელებულ ოთხკუთხა ფორმისაა, სახლი სამთავროს გორანამოსახლარის (სამთავრო — I) ძირასაა გამართული, ამიტომ ზურგი-მხარე, შესაძლოა, მიწაში იყო ჩადგმული. სახლის შემორჩენილი ნაწილის ფართობი 90 მ<sup>2</sup>-მდე აღწევს. კედლები ნაგებია ქვატეხილით თიხაზე, ზოგან რიყის ქვაც ურევია. კედლების შიგაპირი შელესილი ყოფილა ბათქაშის სქელი (10 სმ) ფენით. კედლების სისქე — 0,70—0,80 მ-ია). ისინი 0,50 მ შემორჩენილი და თითქმის უსაძირკვლოდ ჩანს ნაგები — მიწაში მხოლოდ 0,15 მ სიღრმეზე ზის. იატაკი თიხატყეპნილია, იგი 1,00 მ სისქის კულტურული ფენით იყო დაფარული, რომლის ძირითადი ნაწილი სახურავის ჩაქცეული კრამიტებისაგან შედგებოდა.

კრამიტის ზომები: ბრტყელი, გვერდებაკეცილი, სიგრძე — 51—52; სიგანე თავთან — 41—43; ბოლოში — 37; მხრების სიმაღლე — 4,5; კეცის სისქე — 2 სმ.

ღარიანის სიგრძე — 49—50; სიგანე — 23; ბოლოში — 20; კეცის სისქე — 1,5 სმ.

აღნიშნულ ფენაში ჩაქცეული კედლის ნაშთები არ დადასტურებულა. როგორც ჩანს, აქ საქმე გვაქვს ქვის საფუძველზე ამოყვანილ ხე-ლასტის კედლებთან, რომლებიც შელესილი იყო ალიზის სქელი ფენით; კედლებზე 1,65 მ ინ-

ტერვალით აღმოჩნდა ოთხკუთხა ნახევარსვეტის — პილიასტრის ნაშთები (პილიასტრის ზომები: 0,25×0,07 მ). ზურგის მხარეს სახლს მომრგვალებული კუთხეები აქვს. როგორც ვაიკვეა, მე-9 სახლი თითქმის მთლიანად ადრეკინის ხანის კულტურულ ფენაზეა გამართული.

მე-9 სახლის სახურავი ბრტყელი, გვერდებაკეცილი და ღარიანი შეღებილი კრამიტებით ყოფილა გაწყობილი. კრამიტყრილის მდებარეობით ვაიკვეა, რომ სახლს ორფერდა სახურავი ჰქონია. კრამიტყრილის ალაგებისას მათ შორის ჩნდებოდა მონაცრისფრო კაოლინის თიხა, რომელიც თერმოიზოლაციისთვის ჩანს ნახშირი და რომელსაც სახურავის ხის კონსტრუქციასა და კრამიტს შორის ყრიდნენ. როგორც ცნობილია, ეს წესი ანტიკურ სამყაროში იყო გავრცელებული კრამიტით გადახურული სახლების მშენებლობისას.

მეცხრე სახლი ხანძრის შედეგად ჩანს განადგურებული, ამაზე მეტყველებს ძლიერი ცეცხლის კვალი და სიმშრევალისაგან დახეთქილი რიყის ქვები.

მე-9 სახლის პრეპარაციისას აღმოჩნდა წითლად შეღებილი (ანგობირებული) თიხის ჭურჭელი: პირმოყრილი ჭუსლიანი და უჭუსლო ჯამები, გრებილყურია-ნი ხელადები და სხვ. როგორც აღენიშნეთ, იქ მოპოვებული მასალა უახლოეს ანალოგებს პოულობს იქვე, ქვევრსამარხებში დადასტურებულ ინვენტართან და გვიანელინისტური ხანით თარიღდება. უფრო ზუსტი თარიღი ვაიკვეა მე-9 სახლის პრეპარაციის დასრულების შემდეგ.

მეათე სახლი CXVIII ნაკვეთის 2, 3, 6, 7 კვ-ში მდებარეობს. იგი უშუალოდ ეკვრის მე-9 სახლის ზურგის კედელს და შესაძლოა მასთან დაკავშირებული მცირე სათავსი იყოს. მშენებლობის ტექნოლოგია და იატაკი მე-9 სახლის მსგავსია და როგორც ჩანს, სინქრონულიც. მისი ფართობია 12,40 მ<sup>2</sup>. საანგარიშო წელს მე-10 სახლის გათხრა-პრეპარაცია არ დამთავრებულა.

სამთავროს სამაროვანზე ვაგრძელდა მუშაობა სამთავროს ველის NW მხარეს, ბაიათხევის პირას, სადაც ძირითადად ადრეფეოდალური ხანის ორმოსამარხები გვხვდებოდა, მათ შორის ქვის ფილებით გადახურულებიც. ფილაქვით ნაგები სამარხები (ქვაყუთები) უფრო ხშირად სამხრეთ ნაწილში, ველზე იყო განლაგებული. სამთავროს ველის ამ მონაკვეთზე დადასტურდა გვიანანტიკური ხანის თითქმის ყველა ტიპის სამარხი: ქვაყუთი, კრამიტსამარხი, თიხის ფილასამარხი და ორმოსამარხი.

სამარხები გაიხსნა აგრეთვე CXVIII ნაკვეთში, გვიანელინისტური ხანის ნამოსახლარზე. იქ გაითხარა 19 სამარხი. მათ შორის 17 ქვაყუთი, 1 ორმოსამარხი, 1 კომბინირებული (სურ. 329, 330);

ბაიათხევის პირას, CXX ნაკვეთში 4 სამარხი გამოვლინდა: 2 თიხის ფილასამარხი და 2 ორმოსამარხი. სულ ორივე მონაკვეთში 23 სამარხი გაითხარა.

საანგარიშო წელს შესწავლილ სამარხებიდან გვიანანტიკური ხანით დათარიღდა: 5 ქვაყუთი (№ 400, 422, 588, 596, 599), 2 თიხის ფილასამარხი (№ 602, 605) და 1 კომბინირებული (486) სამარხი, რომლის O და W კედლები ქვიშაქვის, ხოლო S და N კედლები კი თიხის ფილებით არის ნაგები.

ვაქვეყნებთ ზოგიერთი სამარხის აღწერილობას:

**სამარხი 400.** (1981, 24. 06; XVIII, 5; O — W)  $(1,70 \times 1,55 \times 0,40$  მ) ქვაყუთია, ბანურსახურავიანი, ქვიშაქვის 4 ფილით გადახურული. სამარხის გრძივი კედლები შედგენილია ორ-ორი დიდი და მცირე ქვებისაგან. სამარხი ნამოსახლარ ფენაში გაუმართავთ. 2 მოზარდის (7-დან 14 წ-დე) ჩონჩხის ძვლები არეული იყო. იგი გაუძარცვავთ.

სამარხში აღმოჩნდა:

27 (01/1—1707) საკინძი ოქროსი (5 ც.), ცილინდრული მილაკის შუა წელზე მირჩილულია ყუნწი, რომელშიც გაყრილია თავგადაგრეხილი და ბოლოდა-მსხვილებული მავთული.

28 (01/1—1708) რგოლი ბრინჯაოსი (ნატეხები). ღერო განივკვეთში მრგვალია.

29 (01/1—1708) მძივები (69 ც.). აქედან 21 ც. ცრემლისებრი მოყვანილობის, ხოლო 27 — მრგვალ-ბრტყელი გიშრის მძივია, 9 — სარდიონის მოგრძობიკონუსური, 12 კი — მინის, მილაკისებრი (სამი ზურთულა მძივი ერთმანეთთან არის შეერთებული).

**სამარხი 605.** (სურ. 350).  $1,90 \times 0,86 \times 0,50$  მ. თიხის ფილასამარხია, სამი ფილაქვით გადახურული. გრძივი კედლები სამ-სამი მთელი და თითო-თითო ნახევარფილისა იყო, ხოლო განივი კედლები — თითო მთელი და თითო ნახევარფილისაგან შედგებოდა. სამარხი მიწით იყო ამოვსებული. იგი ქვალორლიან ფენაში გაუმართავთ, მიწის ზედაპირიდან

0,80—1,00 მ-ის სიღრმეზე.

სამარხში ორი მიცვალებული დაუკრძალავთ სხვადასხვა დროს. უფრო ადრე დაკრძალული მიცვალებულის ჩონჩხი N კედელთან იყო მიხვეტილი, მეორედ დაკრძალულის ჩონჩხი გულადმა გაშოტილი დაუკრძალავთ, თავით W-კენ. ინვენტარი მთლიანად, სამარხის NO ნაწილში, პირველად დაკრძალულ მიცვალებულს აღმოაჩნდა.

სამარხში აღმოჩნდა:

30 (01/1—1837; სურ. 351) საყურე ოქროსი. წარმოადგენს ოვალური მოყვანილობის რგოლს. ყურსაკიდი ნაწილი ნაკლულია და სამწახნაგოვანი, ქვემოთ კი საყურეები საგრძნობლად მსხვილდება და ბოლოში ქმნის ორწახნაგოვანი პირამიდის მოყვანილობის წვეტს.

31 (01/1—1838; სურ. 352) საყურე ოქროსი, ზემოაღწერილის ანალოგიური.

32 (01/1—1839; სურ. 353) ბალთა ოქროსი, წარმოადგენს სწორკუთხა ფირფიტას, რომლის ცენტრში გრანატის ნუშისებრი მოყვანილობის თვალია ჩასმული. მას გარშემოყუყუება გავარსის არშია. კუთხეებში ზედაპირი თვალისებურად ამობურცულია, რომლის უკანა ფუყე ნაწილში ყუნწებია დამაგრებული.



- სიგრძე — 1,71; სიგანე — 1,4; სისქე — 0,1 სმ; წონა — 1,340 გრ.
- 33 (01/1—1840; სურ. 354) ბალთა ოქროსი, ზემოაღწერილის მსგავსია. შუაში კონუსური მოყვანილობის თვალი ზის.
- სიგრძე — 1,55; სიგანე — 1,3 სმ; წონა — 0,940 გრ.
- 34 (01/1—1841; სურ. 355) ბალთა ოქროსი, ზემოაღწერილის ანალოგიური.
- წონა — 1,110 გრ.
- 35 (01/1—1842; სურ. 356) ბალთა ოქროსი, ზემოაღწერილის ანალოგიური.
- სიგრძე — 1,55; სიგანე — 1,48; სისქე — 0,3 სმ; წონა — 0,920 გრ.
- 36 (01/1—1843; სურ. 357) ბალთა ოქროსი. ზემოაღწერილის ანალოგიური.
- სიგრძე — 1,51, სიგანე — 1,3, სისქე — 0,5 სმ, წონა — 1,040 გრ.
- 37 (01/1—1844; სურ. 358) ბალთა ოქროსი. ზემოაღწერილის ანალოგიური. თვალბუდეში ოვალური ფორმის გრანატის თვალი ზის.
- სიგრძე — 1,7; სიგანე — 1,41; სისქე — 0,06 სმ; წონა 1,260 გრ.
- 38 (01/1—1845; სურ. 359) ბალთა ოქროსი. ზემოაღწერილის ანალოგიური. წონა — 0,98 გრ.
- 39 (01/1—1846; სურ. 360) ბალთა ოქროსი. ზემოაღწერილის ანალოგიური. წონა — 1,320 გრ.
- 40 (01/1—1847; სურ. 361) ბალთა ოქროსი. ზემოაღწერილის ანალოგიური. წონა — 1,280 გრ.
- 41 (01/1—1848; სურ. 362) ბალთა ოქროსი. ზემოაღწერილის ანალოგიური. წონა — 1,440 გრ.
- 42 (01/1—1849; სურ. 363) ბალთა ოქროსი. ზემოაღწერილის ანალოგიური. წონა — 1,360 გრ.
- 43 (01/1—1850; სურ. 364) ბალთა ოქროსი. ზემოაღწერილის ანალოგიური. სიგრძე — 1,7; სიგანე — 1,41 სმ; წონა — 1,300 გრ.
- 44 (01/1—1851; სურ. 365) ბალთა ოქროსი. ზემოაღწერილის ანალოგიური. თვალი მრგვალი აქვს.
- სიგრძე — 1,69; სიგანე — 1,41; სისქე — 0,06; წონა — 1,310 გრ.
- 45 ((01/1—1852; სურ. 366) ბალთა ოქროსი. ზემოაღწერილის ანალოგიური. სიგრძე — 1,65; სიგანე — 1,4; სისქე — 0,06 სმ; წონა — 1,300 გრ.
- 46 (01/1—1853; სურ. 367) ბალთა ოქროსი. ზემოაღწერილის ანალოგიური. სიგრძე — 1,45; სიგანე — 1,25 სმ; წონა — 1,180 გრ.
- 47 (01/1—1854; სურ. 368) ბეჭედი ოქროსი. წარმოადგენს მეთულოვან რგოლს, რომელსაც თავები გადაგრეხილი აქვს და მათ შორის გრანატის ცილინდრული მძივია მოთავსებული.
- სიმაღლე — 2,12; რკალის უდიდესი სისქე — 1,8 სმ. წონა — 1,950 გრ.
- 48 (01/1—1855; სურ. 369) ლილეები (65 ც.) ნახევარსფერული, დამზადებული ოქროს თხელი ფურცლისაგან. შიგამხრიდან ყუნწი აქვს დარჩილული. საერთო წონა — 5,920 გრ.

49 (01/1—1857; სურ. 370) ბეჭედი ვერცხლისა. ოვალური მოყვანილობის რკალი განივკვეთში სამკუთხაა. იგი მხრებთან ფართოვდება და გადადის ოვალურ ბრტყელ ფარაკში. ფარაკზე დარჩილულია სათვალბუდე, რომელშიც მუქი ყავისფერი სარდიონის გემა-ინტალიო ზის. გემაზე ამოკვეთილი მშვილდოსანი მონადირე (ღვთაება — არტემიდე), ფეხებთან ძალდია გამოხატული.

ბეჭდის სიმაღლე — 2,5 სმ; დმ — 1,6 სმ; რკალის სისქე — 0,8 სმ.

50 (01/1—1856; სურ. 371) ბეჭედი ვერცხლისა, ოვალისებურრკალიანი, განივკვეთში სამკუთხაა. მხრებთან ფართოვდება და გადადის ბრტყელ ფარაკში. ფარაკზე სათვალბუდე ყოფილა დარჩილული (დამტვრეულია). ბუდეში სარდიონის თვალისებური გემა-ინტალიო მჯდარა. გემაზე ზეზე მდგარი ტიხე-ფორტუნაა გამოსახული — სიუხვის ყანწით ხელში.

ბეჭდის სიმაღლე — 2 სმ, სიგანე — 1,9 სმ; დმ — 1,6 სმ.

51 (01/1—1858; სურ. 372) ბეჭედი ვერცხლისა. რკალი განივკვეთში სამკუთხაა. მხრებთან ფართოვდება და უერთდება ოვალისებურ ფარაკს, რომელზედაც მალალი სათვალბუდეა დარჩილული. სათვალბუდეში ოვალისებური გემა-ინტალიო ზის. გემაზე გამოსახულია არწივი, რომელსაც ნისკარტით დაფნის გვირგვინი უჭირავს.

ბეჭდის სიმაღლე — 1,8; სიგანე — 2,2; დმ — 1,7 სმ.

52 (01/1—1859; სურ. 373) ბეჭედი ვერცხლისა, მხრებწიბოიანი. განივკვეთში სამკუთხა რკალი მხრებთან ფართოვდება და გადადის ოვალისებურ ფარაკში, რომელზედაც რელიეფურსარტყლიანი სათვალბუდეა დარჩილული. სათვალბუდეში კონუსისებური მინის თვალი ზის.

ბეჭდის სიმაღლე — 2,0 სმ; სიგანე—1,9 სმ.

53 (01/1—1860; სურ. 374) ბეჭედი ვერცხლისა. წარმოადგენს მავთულოვან რგოლს, რომელსაც თავები გადაგრეხილი აქვს და მათ შორის პასტის ცილინდრული მძივია დამაგრებული.

ბეჭდის სიმაღლე — 2,2; სიგანე — 2,2; დმ — 1,6 სმ.

54 (01/1—1861; სურ. 375) მძივები: ლურჯი მინისა, სფერული, სხვადასხვა ზომის (66 ც.); კვირისტავის მოყვანილობისა (4 ც.), თოთხმეტწახნაგა (1 ც.); ალმანდინის მძივები (3 ც.), ამათგან ერთი სფერულია, მეორე ბიკონუსური, მესამე კი შვინდის კურკის ფორმისაა, აქვეა სარდიონის 14-წახნაგა 2 მძივი; აქატის კასრისებრი ცისფერი პასტის, თეთრი პასტის შვინდისებრი (4 ც.), სწორკუთხა; ლურჯი პასტის კასრისებრი და ტალკის მოზრდილი მძივი.

55 (01/1—1862; სურ. 376) რგოლი ვერცხლისა. ოვალისებური მოყვანილობისა, ბოლოებგახსნილი. განივკვეთში მრგვალია. დმ — 1,3 სმ.

56 (01/1—1863; სურ. 377) საკინძი ვერცხლისა. განივკვეთში წახნაგოვანია. თავთან დამსხვილებულია თოთხმეტწახნაგაა.

სიგრძე — 10 სმ; წონა — 2,820 გრ.

57 (01/1—1865; სურ. 378) სარკე ბრინჯაოსი, მოვერცხლილი. მრგვალი, შეზნექილი. სამადაა გატეხილი.

ღმ — 7,7 სმ; სისქე — 1,1 სმ.

58 (01/1—1865; სურ. 379) სანელსაცხებლე ღია-მომწვანო ფერის მინისა. ირიზებულია. მრგვალიპირიანია. ცილინდრული ყელი მხრებისაკენ თანაბრად ვიწროვდება. ყელისა და მხრის შეერთების ადგილზე ორი ამოღარული ხაზი ამჩნევია. სფერულმუცლიანია, ძირი ოდნავ შეზნექილი აქვს.

სიმაღლე — 5,2 სმ, ღმ — ყელისა — 1,8 სმ, მუცლისა — 3,7 სმ.

სამარხში აღმოჩნდა აგრეთვე თეთრი მინის სანელსაცხებლის ნატეხები და რკინის ნივთის (საქინძის?) ფრაგმენტი (27).

ზემოაღწერილ კომპლექსში დადასტურებული ნივთები უახლოეს ანალოგებს პოულობს აქვე, სამთავროს ველის სამხრეთ ნაწილში გათხრილ სამარხეულ ინვენტართან (46), არმაზისხევში, ერისთავთა სამაროვანზე გამოვლენილ მასალებთან (9). 605-ე სამარხში აღმოჩენილი ვერცხლის ბეჭდის ზუსტი ასლები აღმოჩენილია ერწოს ველზე, ქუშანანთგორას სამაროვანზე (37) მე-3 საუკუნის ბოლოთი დათარიღებულ კომპლექსებში, აგრეთვე ზღუდერში (41) და ახალ ყინვალში (42). ზემოაღნიშნულის გამო, სამთავროს 605 სამარხი შეიძლება მესამე საუკუნის მეორე ნახევრით, ან მისი დასასრულით დათარიღდეს (55).

სამთავროს ველზე საანგარიშო წელს გათხრილი ადრეშუასაუკუნეების სამარხთან ვაქვეყნებთ 441-ე სამარხს.

სამარხი 441.

(სურ. 380);

1981, 09. 07;

XVIII, 3; W — O

ქვაყუთია, ბანურსახურავიანი (შიდა ზომები:  $2,17 \times 1,10 \times 1,45$  მ). ტლანქად ნათალი ფილაქვებით შედგენილი სამარხი მიწით იყო შევსებული.

დაკრძალულია 3 მიცვალებული. მათ შორის 2 მაკაცი 25—30 და 40—45 წლისა და ჩვილი ბავშვი.

ჩონჩხის ძვლები არეულია და სამარხის W ნაწილში არის გროვად შემორჩენილი. ამის გამო დაკრძალვის პოზაზე მსჯელობა ჭირს.

სამარხში აღმოჩნდა: სანელსაცხებლები (6 ც.), ბრინჯაოსა და რკინის მშვილდსაქინძები, ბრინჯაოსა და რკინის ბეჭდები და რკინის სამაჯური.

59 (01/1—1869) სანელსაცხებლე მინისა: წყლისფერი, გამჭვირვალე, თხელკედლიანი. პირი გადაშლილი აქვს, ბაკო — ჩაყეცილი, ყელი — დაბალი, მუცელი — მრგვალი, ძირი — ბრტყელი, შეზნექილი, ირიზებული. აღდგენილია.

სიმაღლე — 5 სმ; ღმ პირისა — 2,5; ყელისა — 1,5; მუცლისა — 3,5; ძირისა — 3 სმ.

60 (01/1—1870; სურ. 382); სანელსაცხებლე მინისა: მოთეთრო-მომწვანო, თხელკედლიანი. შემორჩენილია ყელისა და მუცლის ნაწილი. ყელი დაბალი აქვს, მუცელი — მრგვალ-ბრტყელი, ძირი — კონუსურად შეზნექილი. ირიზებულია.

შემორჩენილი სიმაღლე — 3,7; ყელის დმ — 1,8; მუცლის — 3,4; ძირის — 2,8 სმ.

61 (01/1—1871; სურ. 383) სანელსაცხებლე მინისა, ზემოაღწერილის მსგავსია. ძირზე შერჩენილი აქვს საბერი მილის კვალი ყელ-პირისა და მუცლის ფრაგმენტები.

პირის დმ — 2,1; ძირისა — 3,1 სმ.

62 (01/1—1872; სურ. 384) სანელსაცხებლე მინისა. ზემოაღწერილის ანალოგიური. შემორჩენილია ძირის ნაწილი.

63 (01/1—1873; სურ. 385) სანელსაცხებლე მინისა. ზემოაღწერილის ანალოგიურია. შემორჩენილია ძირის ნაწილი.

64 (01/1—1874; სურ. 386) სანელსაცხებლე მინისა: მოთეთრო-მომწვანო, გამკვირვალე. სქელკედლიანია და ტანშეხორკლილი. შემორჩენილია ძირ-გვერდის ნატეხები.

65 (01/1—1875; სურ. 390) მშვილდსაკინძი ბრინჯაოსი, რკინის ენიანი. ბუდე ჩამოტეხილი აქვს. მშვილდი მაღალია — სამკუთხა. ჩადრეკილია, მუხლსახსრიანი (ბუდეაბმული „ჯვრისებრი“ მშვილდ-საკინძის ტიპისა). შემორჩენილი სიმაღლე — 1,5 სმ.

65ა (01/1—1876; სურ. 391) მშვილდსაკინძი რკინისა. ბუდეაბმულია და მუხლსახსრიანი მშვილდი ბრტყელია, ჩახრილი, ცხვირი — დაბრტყელებული. ღერძაკი ორბურთულა.

სიგრძე — 2,5; სიმაღლე — 1,0; სიგანე მუხლთან — 1,0 სმ.

66 (01/1—1877) ბეჭედი ბრინჯაოსი, თვალისებური რკალი განივკვეთში მრგვალია, რომელსაც დარჩილული აქვს წაკვეთილი კონუსის ფორმის სათვალბუდე. სათვალბუდეში ზის მოთეთრო-მომწვანო მინის ბრტყელი თვალი. თვალბუდესთან რკალზე ბრინჯაოს მეჭეჭი აქვს დარჩილული.

ბეჭდის სიმაღლე — 2,2; დმ — 1,7 სმ.

67 (01/1—1878; სურ. 388) ბეჭედი რკინისა. რკალი ბრტყელია და გადადის ოვალურ ფრაკში. რკალის სიგანე — 2,0 სმ.

68 (01/1—1879; სურ. 389) სამაჯური რკინისა. ძლიერ დაქანებულია, რკალი განივკვეთში მრგვალია.

ზემოაღწერილ კომპლექსში დადასტურებული ნივთების მსგავსი ინვენტარი IV საუკუნეში და IV—V სს-ით დათარიღებულ კომპლექსებში გვხვდება აღმოსავლეთ საქართველოს ტერიტორიაზე (43—44).

ამრიგად, სამთავროს სამაროვანზე საანგარიშო წელს გაითხარა 4 ტიპის სამარხი: 1. ქვაყუთი, 2. ორმოსამარხი, 3. თიხის ფილასამარხი და 4. კომბინირებული სამარხი. აქედან გვიანანტიკურ ხანაში დადასტურდა: ქვაყუთი, თიხის ფილასამარხი და კომბინირებული სამარხი. აღრეშუასაკუნეებში კი ქვაყუთი და ორმოსამარხი.

გვიანანტიკური ხანის ქვაყუთი უფრო დაბალია, სწორკუთხა. კედლები შეუღულად აქვს ჩადგმული, განივ კედლებზე, თითქმის ყოველთვის, ნარიბანდებია

ამოპრილი. გრძივი კედლები თითო-თითო ფილისგან შედგება. ამასთან, ფილა-ქვები უფრო საგულდაგულოდ არის დამუშავებული.

ადრეშუასაუკუნეების ქვაყუთები უმეტესწილად ტლანქად გათლილ-გაჩორკნილი ლოდებისაგანაა ნაგები დაუდევრად და ზომითაც საგრძობლად განსხვავდება გვიანანტიკურისაგან: უფრო მაღალია და სამარხის ასაგებად მეტი რაოდენობის ფილაქვებია გამოყენებული. ქრება ნარიბანდები და ფარლიატების ამოსავსებად იყენებენ ფილაქვის ნატეხებს.

სამარხთა დიდი ნაწილი გაძარცვული, ხოლო მიცვალებულთა ძვლები არეული იყო. მიუხედავად ამისა, შეიძლება ითქვას, რომ სამარხთა უმრავლესობაში მიცვალებულები გულადმა გაშობილი, თავით დასავლეთისაკენ დაუკრძალავთ. თუმცა ადრეშუასაუკუნეების 4 სამარხში მიცვალებულები დაუსვენებიათ თავით აღმოსავლეთით.

გვიანანტიკურ ხანაში სამარხები ძირითადად ინდივიდუალურია. წყვილადი დაკრძალვა დადასტურდა 5 სამარხში. ადრეშუასაუკუნეებში მხოლოდ სამ შემთხვევაში დადასტურდა ინდივიდუალური სამარხის არსებობა, დანარჩენი სამარხები საოჯახო ან სამრავალკაცო იყო.

წეროვან-ნარეკავის რაზმი საანგარიშო წელს ძირითადად სამ უბანზე მუშაობდა. „წეროვანი - IV“ — სამაროვანზე გაგრძელდა გვიანბრინჯაო-ადრეკინის ხანის ქვაწრიანი სამარხების შესწავლა (ნაკვ. CXLV—CXLVII). ამ მონაკვეთზე სულ გაითხარა 12 სამარხი. დასაკრძალავი კამერა წაგრძელებული ოთხკუთხა მოყვანილობისაა, რომელიც მიწის აწინდელი ზედაპირიდან 0,80—1,00 მ-ზეა სიღრმეზე გაუმართავთ მოყვითალო ფერის თიხნარში. კამერის ზომებია: სიგრძე — 1,20—1,30 მ; სიგანე — 0,90—1,10 მ. სამარხს გარშემოუყვება რამდენიმე რიგად დაწყობილი ქვის სარტყელი — წრე, რომლის დიამეტრი 4—5,5 მ შეადგენს. ცენტრალურ ნაწილში, კამერის თავზე მცირე ქვაყრილია კრატერისებურად ჩაქეუული (სურ. 392, 393).

ყველა სამარხი ინდივიდუალური იყო და მიცვალებული, როგორც წესი, სარეცელზე დაუსვენებიათ, ხელფეხმოკეცილი, მარჯვენა (№ 29—33, 35—37, 40) ან მარცხენა გვერდზე (№ 31, 32, 34, 39), თავით ჩრდილოეთით (სურ. 394, 395, 396, 397).

ინვენტარის სიუხვითა და მრავალფეროვნებით გამოირჩეოდა წარჩინებული შეომრის სამარხები (№ 29, 35—37). აღნიშნულ კომპლექსებში აღმოჩნდა: ბრინჯაოს მთლიანადსხმული სატევარი, ბოლოებმომრგვალებული და პირბასარი მახვილები, ვიწრო და ფართო სარტყელი, ბრინჯაოსა და რკინის შუბისპირი, ნესტრისებური ისრისწვერები, ირმის ქანდაკებები, სხვადასხვა ფორმისა და შემკულობის თიხის ქურქელი და სხვ. ზემოჩამოთვლილი მასალის შემცველი კომპლექსები ანალოგების მიხედვით ძვ. წ. II ათასწლეულის ბოლო საუკუნეებითა და პირველი ათასწლეულის დასაწყისით თარიღდება (I; II).

საილუსტრაციოდ ვაქვეყნებთ ერთ-ერთი სამარხის აღწერილობას.

სამარხი 29.  
(სურ. 398, 399;  
1931. 18.05; ნაკ.  
CXLVI, 5—8;  
N — S)

ქვაწრიანი ორმოსამარხია, რომელსაც რამდენიმე რიგად დაწყობილი რიყის ქვებისგან შედგენილი წრე შემოუყვება (დმ — 5 მ). ცენტრში — თიხნარ დედაქანში გამართულია მოგრძო, ოდნავ კუთხეებმომრგვალებული ორმო (1,30×1,10×0,80 მ). მიცვალებული დაუკრძალავთ სარეცელზე, რომელიც, როგორც ჩანს, შეუულად ჩადგმულ ოთხ მოგრძო რიყის ქვაზე მდგარა. მიცვალებულის ჩონჩხი ძლიერ ხელფეხმოკეცილი ასვენია, მარჯვენა გვერდზე, დასაკრძალავი კამერის O კედელთან. ფეხებთან წვრილფეხა ცხოველის ძვლები აღმოჩნდა.

სამარხში აღმოჩნდა თიხის 11 კუთრკელი, ბრინჯაოს ბოლომომრგვალებული მახვილი, სარტყელი, ისრისწვერები, რკინის შუბისწვერი, ბრინჯაოს ჩქიფი და საკინძი.

69 (01/21—162; სურ. 406) ქილა ღია ნაცრისფრად გამომწვარი თიხისა. პირი ფართო აქვს, ბაკო — ჩაკეცილი, ყელი — დაბალი. ყელს ქვემოთ სამი ამოღარული სარტყელი ამჩნევია. მუცელი განიერი, (ბიკონუსური ფორმის) აქვს, ძირი — ბრტყელი.

სიმაღლე — 12,5; დმ. პირის — 14,7; მუცლის — 19; ძირის — 6 სმ. აღმოჩნდა სამარხის SO კუთხეში.

70 (01/21—162; სურ. 410) ხელადა ლეგანაცრისფრად გამომწვარი თიხისა, პირი გადაშლილი აქვს. ბაკო — ჩაკეცილი, ყელი — ცილინდრული, განიერი, მუცელი — სფეროსებური, ძირი — გამოყოფილი (ქუსლიანი). ყურისთავი უშუალოდ ბაკოზეა დაძვრწილი, ყურისძირი — მხარზე. ყელს ქვემოთ ორი ამოღარული ზოლი ამჩნევია, ხოლო ძირის კიდეზე — ირიბი ნაჭდევები.

71 (01/21—163; სურ. 407) ქილა მოყავისფრო-მოვარდისფროდ გამომწვარი თიხისა, ალაგ შავი ლაქები ამჩნევია. პირფართო, მუცელი გამობერილი აქვს, ძირისკენ შევიწროებული, ძირი — ბრტყელი (ხელით ნაძვრწი).

სიმაღლე — 9,5; დმ. პირის — 7,5; მუცლის — 10; ძირის — 4 სმ.

აღმოჩნდა სამარხის ცენტრალურ ნაწილში.

72 (01/21—164; სურ. 409) კოჭობი ღია ყავისფრად გამომწვარი თიხისა, პირი ოდნავ გადაშლილი აქვს, მუცელი — ბიკონუსური, ძირი — ბრტყელი, ყელს ქვემოთ ორი კონცენტრული ამოღარული სარტყელი ამჩნევია.

სიმაღლე — 5, დმ. პირის — 4, მუცლის — 7, ძირის — 3,5 სმ.

აღმოჩნდა მიცვალებულის ზედა და ქვედა კიდურებს შორის.

73 (01/21—165; სურ. 414) საკინძი ბრინჯაოსი, მთლიანადსხმული. განიკვეთში მრგვალია, წვეროსკენ თანაბრად შევიწროებულია. თავი სფერული, რომელსაც 5 კოპი ამკობს. თავს ქვემოთ და ღეროზე ამოღარული სარტყლები ამჩნევა. ღერო გახვრეტილია.

სიგრძე — 15 სმ. აღმოჩნდა მიცვალებულის გულმკერდის არეში.

74 (01/21—166) ლილი ბრინჯაოსი, ნახევარსფერული, ზურგზე ამოღარული  
სარტყლები ამჩნევია. ღმ — 0,8 სმ.

აღმოჩნდა მიცვალებულის გულმკერდის არეში.

75 (01/21—167; სურ. 415) მახვილი ბრინჯაოსი, მთლიანადსხმული, პირ-  
ბასრი. ქუქუდო დაბალი აქვს ნახევარლინზის ფორმისა. იგი დაფანჯრულია,  
მოგრძო ტარი შუაში შევიწროებულია.. ვადა განიერი, პირზე ფართოდ გადმო-  
ფარებული; პირი ტოლფერდა სამკუთხედის მოყვანილობისაა, ორივე მხრიდან  
დაუყვება დაბალი ქედი. პირი შემკულია კამარებით გადახურული სამ-სამი  
პარალელური ამოღარული ხაზებით.

სიგრძე — 50,2; ტარის სიგრძე — 11,5; შირისა — 33,2; ქუქუდოს სიმაღ-  
ლე — 2; ღმ — 1,5; სიგანე ვადასთან — 5,7 სმ.

აღმოჩნდა მიცვალებულის ზედა და ქვედა კიდურებზე.

76 (01/21—154; სურ. 401) ქოთანი ნაცრისფრად გამომწვარი თიხისა. პირი  
გადაშლილი აქვს, ბაკო — მრგვალი, ყელი — დაბალი, მუცელი — სფერული,  
ძირისკენ თანაბრად შევიწროებული, ძირი — ბრტყელი. ყელს ორი კონცენ-  
ტრული ღარი ამჩნევია.

სიმაღლე — 27; ღმ. პირის — 13; მუცლის — 21; ძირის — 10 სმ.

აღმოჩნდა სამარხის N კედელთან.

77 (01/21—155; სურ. 403) დერგი ნაცრისფრად გამომწვარი თიხისა, პირ-  
გადაშლილი; ბაკო მრგვალი აქვს, ყელი — ცილინდრული, მუცელი — ოვალის-  
სებური, ძირისაკენ მკვეთრად შევიწროებული, ძირი — ბრტყელი. ყელზე და  
მხარზე 4-4 ამოღარული კონცენტრული სარტყელი ამჩნევია.

სიმაღლე — 40; ღმ. პირის — 14,5; მუცლის — 34; ძირისა — 11 სმ.

აღმოჩნდა სამარხის NO კედელთან.

78 (01/21—156; სურ. 402) დერგი ღია ნაცრისფრად გამომწვარი თიხისა.  
ბაკო მრგვალი აქვს, ყელი — ცილინდრული, მუცელი — კვერცხისებური, ძი-  
რი — ბრტყელი, მუცელზე ორი ბრტყელი ყური აქვს შებმული, მხარზე ორი  
ნაქაწრი სარტყელი ამჩნევია. სიმაღლე — 34; პირის ღმ — 11; მუცლის —  
27,5; ძირის 8,5 სმ.

აღმოჩნდა სამარხის N კედელთან.

79 (01/21—157. სურ. 408) კათხა მოშავო-მოვარდისფროდ გამომწვარი  
თიხისა, პირი ფართო აქვს, მუცელი — ოვალისებური, ყური მუცელზეა შებ-  
მული.

სიმაღლე — 16,5; მუცლის ღმ — 14; ძირისა — 8 სმ.

აღმოჩნდა სამარხის NO ნაწილში.

80 (01/21—159; სურ. 404), ქოთანი ნაცრისფრად გამომწვარი თიხისა, ბაკო  
მრგვალი აქვს, ყელი — დაბალი, ცილინდრული, მუცელი — თვალისებური,  
ძირისკენ შევიწროებული. ყელს ქვემოთ ორი ღარი ამჩნევია. ბაკოს ქვეშ მო-  
პირდაპირე მხარეს ორი ნახერეტი აქვს.

სიმაღლე — 13; დმ. პირის — 9,5; მუცლის — 11; ძირისა — 6,3 სმ.

აღმოჩნდა სამარხის NO ნაწილში.

81 (01/21—160; სურ. 405) ლანგარი შავად გამომწვარი თიხისა. პირგადაშლილი, ბაკო მრგვალი აქვს, მხარი — გამოყვანილი (ამოღარული), კალთა — დამრეცი, ძირი ბრტყელი, გამოყოფილი აქვს. ძირის კიდე სირიბი ქდეები ამკობს. აღმოჩნდა მიცვალებულის ხელების ქვეშ.

82 (01/21—168; სურ. 411) შუბის წვერი რკინისა. მასრაგახსნილი პირი ფოთლისებრი და ქედიანი აქვს. მასრას სამანკვალე ნახვრეტები ეტყობა. ძლიერ დაუანგული და დაზიანებულია.

სიგრძე — 29; პირის — 14; სიგანე — 4; მასრის სიგანე — 2,5 სმ.

აღმოჩნდა ლანგარზე.

83 (01/21—169; სურ. 412) ჩქიფი ბრინჯაოსი. პატინირებულია, ნაწილობრივ დაზიანებული.

სიგრძე — 11,8; სიგანე — 1,2 სმ. აღმოჩნდა სამარხის ცენტრალურ ნაწილში.

84 (01/21—170; სურ. 416) სარტყელი ბრინჯაოსი, ძლიერ პატინირებული, დაზიანებულია ბრინჯაოს თხელი ფურცლისაგან. მომრგვალებულ ბოლოებში სათასმე ნახვრეტი აქვს. სარტყლის ზედაპირი შემკული ყოფილა ცხოველთა გამოსახულებებით, რომლებით, რომელიც შეესებოდა წიწვოვანი და წერტილოვანი ორნამენტით (გასაწმენდია).

85 (01/21—171; სურ. 413) ისრის წვერები (15 ც.). 14 ბრინჯაოს სამკუთხა ფორფიტოვანი ნესტრისებური ისრისპირია, 1 კი — ძვლისა, წვერს ქვემოთ ყველას ნახვრეტი ემჩნევა. აღმოჩნდა სამარხის კედელთან.

ნარეკავის სამაროვანზე ძირითადად გადარჩენილი სამუშაოები ჩატარდა (სურ. 417) გზის გაფართოებისას დაზიანდა რამდენიმე სამარხი. აღნიშნულ სამარხებში დადასტურებული მასალა: ბიკონუსურტანიანი თიხის სასმისი, ბრინჯაოს სამაჯური, ფრინველსახოვანი ბრინჯაოს საკიდები, ბიკონუსური და სფერული საკიდები, სხვადასხვა მასალისა და ფორმის მძივები შეიძლება ძვ. წ. II ათასწლეულის ბოლო საუკუნეებით დათარიღდეს (1, II).

ვაქვეყნებთ ნარეკავზე აღმოჩენილი ერთ-ერთი სამარხის აღწერილობას.

ქვაყრილიანი ორმოსამარხია. სამარხი დაზიანებულია, ამიტომ ზომები მიახლოებითია (სიგრძე — 1,55, სიგანე — 1,25 მ). სამარხში ორი მიცვალებული დაუკრძალავთ: ერთი — მარჯვენა, ხოლო მეორე — მის პირდაპირ მარცხენა გვერდზე.

სამარხი 28.

(სურ. 418)

1981. 28. 04;

სამარხში აღმოჩნდა:

86 (01/20—802; სურ. 419) დორა ლეგამონატრისფროდ გამომწვარი თიხისა, პირგადაშლილი, ბაკომომრგვალებული; ყელი მაღალი აქვს, ცილინდრული. მუცელი — სფერული, ძირი — ბრტყელი. მხარზე ოთხი კონცენტრული ამოღარული სარტყელი ამჩნევა.



სიმაღლე — 0,60 მ; დმ პირის — 14; მუცლის — 31,5; ძირის — 10,5 სმ.  
აღმოჩნდა სამარხის NW კედელთან.

87 ((01/20—803; სურ. 420) ქოთანი ლეგა-მონაცრისფროდ გამომწვარი თიხისა. ზედაპირი ნაპრიალები აქვს. პირი ფართო, ბაკო — მრგვალი, მუცელი — ჯამობერილი, ძირისაკენ შევიწროებული, ძირი — ბრტყელი. მხარზე ორ ამოღარულ სარტყელს შორის ირიბად დაშტრიხული სამკუთხედების ორნამენტი ამჩნევია.

სიმაღლე — 23; დმ. პირის — 21, მუცლის — 36; ძირის — 10 სმ.

აღმოჩნდა სამარხის NW კედლის გასწვრივ.

88 (01/10—804; სურ. 421) ქოთანი ლეგა-ნაცრისფრად გამომწვარი თიხისა. პირი ფართო აქვს, ბაკო — მომრგვალებული, მუცელი — სფერული, ძირისაკენ შევიწროებული. ძირი — ბრტყელი, ყელს ქვევით ამოღარული კლაკნილი ზოლი ამჩნევია. მხარზე ირიბად დაშტრიხული სამკუთხედებია გამოსახული, რომლებიც ფუძით ამოღარულ სარტყელს ეყრდნობა.

სიმაღლე — 23,5; დმ. პირის — 25; მუცლის — 25; ძირისა — 11 სმ.

აღმოჩნდა მარცხენა გვერდზე დაკრძალული მიცვალებულის მენჯთან.

89 ((01/10—805; სურ. 422) ქოთანი ლეგა-ნაცრისფრად გამომწვარი თიხისა. პირი მრგვალი აქვს, ოდნავ გადაშლილი, ბაკო — მომრგვალებული. მუცელგამობერილი, ძირისაკენ შევიწროებული, ძირი — ბრტყელი. მხარზე განივკვეთში ოვალური, ზომორფული ყური აქვს შებმული. მუცელზე ორი ამოღარული სარტყელი ამჩნევია. აღმოჩნდა მარცხენა გვერდზე დაკრძალულის თავის ქალასთან.

სიმაღლე — 19; დმ. პირის — 12,5; მუცლის — 27,5; ძირისა — 8 სმ.

90 (01/10—806; სურ. 423) კოკობი მოყავისფროდ გამომწვარი თიხისა, ბიკონუსური ფორმის, ზედაპირი ნაპრიალები აქვს. პირი ოდნავ გადაშლილი, ყელი — მაღალი, შეზნექილი, ძირი — ბრტყელი. ტანზე წნევით დატანილი შვეული ზოლები ემჩნევა.

სიმაღლე — 9; პირის დმ. — 9; მუცლის — 15; ძირისა — 4,5 სმ.

იღო ზემოაღწერილ ქოთანზე.

91 (01/10—807; სურ. 424—428) საკიდები ბრინჯაოსი (5 ც.), 2 წარმოადგენს ფრინველის გამოსახულებას, რომელსაც თავთან ყუნწი აქვს დამაგრებული. 2 — ბიკონუსური ფორმის დაფანჯრული საკიდია, ერთი კი სფერული.

აღმოჩნდა მიცვალებულთა თავის ქალებთან.

სიმაღლე — 2,5—3 სმ.

92 (01/10—808; სურ. 431, 432) რგოლები ბრინჯაოსი (2 ც.) ოვალისებრი მოყვანილობისა, განივკვეთში მრგვალია. დმ — 1,5—2 სმ.

აღმოჩნდა მარჯვნივ დაკრძალული მიცვალებულის თავის ქალასთან.

93 (01/10—809; სურ. 429, 430) მძივები (147 ც.), 74 მოვარდისფრო-მოთეთრო, მრგვალ-ბრტყელი სარდიონის მძივია, 52 თეთრი და მოყვითალო პასტისა, 21 — ანთიმონის. მათ შორის 3 ბრტყელია — სწორკუთხა, პარკეტული

მსახეებით შემკული. სამს განივი ნახერცები აქვს, ორს — ოთხკუთხა აბზინდის მოყვანილობა, 8 — წელში შეზნეჟილია, დანარჩენი კი ბლაგვეუთხაა.

აღმოჩნდა ორივე მიცვალებულის გულ-მკერდის არეში.

ნატახტარის მიდამოებში (01/24—1), როგორც აღენიშნეთ, მუშაობა დაიწყო ახალშენებლობასთან დაკავშირებით. იქ გამოვლინდა შუა და გვიანბრინჯაო-ადრერკინის ხანის სამი სამაროვანი და გვიანანტიკურ-ადრეფეოდალური პერიოდის სამაროვნისა და ნამოსახლარის ნაშთები (სურ. 433, 434).

მცხეთური ნაკვეთი მოიზომა ნატახტარის საბჭოთა მეურნეობის ტერიტორიაზე. თბილისი — დუშეთის გზატკეცილის 31 კმ-ზე, გზის მარცხენა მხარეს (01/24—1) გამოვლინდა სამი ქრონოლოგიური პერიოდის ძეგლი.

I ფენა, რომელიც 0,40 მ სიღრმეზე ჩნდებოდა, თითქმის მთლიანად დაზიანებულია სასოფლო-სამეურნეო მიწის სამუშაოებისას. შემორჩენილია მოვარდისფროდ გამომწვარი თხელკედლიანი ქვევრის ძირებითა და ქვაფენილიანი იატაკის (?) ნაშთებით. აიკრიფა თიხის ჭურჭლის ნატეხები ადრეშუასაუკუნეების პერიოდისა.

II ფენა წარმოდგენილია გვიანანტიკური ხანის სამი სამარხით. სამარხებში დადასტურდა თითო-ოროლა ნივთი, მათ შორის ოქტავიან-ავგუსტუსის ვერცხლის ორი მონეტა. სამივე ორმოსამარხი ინდივიდუალური აღმოჩნდა. მიცვალებულები გულდმა გაშობილი დაუკრძალავთ, თავით W-კენ.

III ფენაში აღმოჩნდა შუა ბრინჯაოს ხანის 5 სამარხი, მცხეთის სინამდვილეში სინტერესო სიახლეა — პირველად დადასტურდა კატაკომბური ტიპის სამარხი ნაგებობები.

ამ პერიოდის ხუთი სამარხიდან მხოლოდ ორში აღმოჩნდა მიცვალებულის ჩონჩხი, დანარჩენი კენოტაფები.

სამარხებში აღმოჩენილი ინვენტარი: ბრინჯაოს ყუნწიანი სატევრისპირი, საკინძი და თიხის ჭურჭელი მსგავსია ქართლში და მესხეთ-ჯავახეთში გამოვლენილი სინქრონული ძეგლებისა და ძვ. წ. ა. XVII—XVI საუკუნეებით შეიძლება დათარიღდეს [45; 46; 47].

ვაქვეყნებთ ერთ-ერთი კატაკომბური სამარხის აღწერილობას.

### სამარხი 1.

(01/24—1; 1981,

8. 04; ნაკვ. 1,4—

1,88; სურ. 485, 486

კატაკომბური თარო-სამარხია. იგი მოყვითალო ფერის სილანარევე თიხნარშია გამართული. სამარხში ჩასასვლელი — დრომოსი წარმოადგენს კუთხეებმომრგვალებულ ორმოს (1,5×1,1 მ), რომელიც რამდენიმე წყებად ჩაყრილი დიდრონი რიყის ქვებით იყო ამოვსებული. დრომოსის სამხრეთით, მისგან 0,15 მ დაბლა გაუმართავთ ოვალისებრი მოყვანილობის დასაკრძალავი კამერა (1,8×0,90 მ).

სამარხში მიცვალებულის ჩონჩხი არ დადასტურებულა. იგი კენოტაფია. მიცვალებულისათვის ცხვარი შეუწირავთ. მისი ჩონჩხი მარჯვენა გვერდზე იდო, თავით O-კენ. ყელთან აღმოჩნდა ობსიდიანის დანა — ზვარაკის დასაკრძალავი.

სამარხში აღმოჩნდა:

94 (01/24—1—1; სურ. 439) ქილა ლეგა-ნატრისფრად გამომწვარი თიხისა, ორმაგი კურჭელია — ერთმანეთზე გადაძერწილი ჯამისა და ქილის შთაბეჭდილებას ტოვებს. ბაკო მრგვალი აქვს; ყელი — კონუსური, მუცელი ვიწრო — გამობერილი, ძირი — ბრტყელი, მხარზე წერტილებით შევსებული სამკუთხედების ორნამენტი ამკობს. მუცელზე გამობერილი კოპების სარტყელი ემჩნევა.

სიმაღლე — 29; დმ. მუცლის — 17; ძირის დმ — 8,3 სმ. აღმოჩნდა სამარხის NW კუთხეში.

95 (01/24—1—2; სურ. 437) ქილა მოყავისფრო-მონაცრისფროდ გამომწვარი თიხისა. პირი ოდნავ გადაშლილი აქვს, ბაკო — მრგვალი, ყელი მაღალი, მხრებისკენ გაფართოებული. ნაქდევნი ირიბი ზოლებით შედგენილი სარტყლებითა და კოპებით არის შემკული.

სიმაღლე — 22; დმ. პირის — 11,2; მუცლის — 19,5; ძირის — 9,6 სმ.

აღმოჩნდა სამარხის S ნაწილში.

96 (01/24—1—4; სურ. 445) ქოთანი მოყავისფრო-მონაცრისფროდ გამომწვარი თიხისა. პირგადაშლილი, ყელი გამოყვანილი აქვს, მუცელი — სფერული. ძირი — ბრტყელი. მხარი შემკულია ორ ამოღარულ სარტყლებს შორის ჩაწერილი ირიბი ქდევითა და წერტილებით.

სიმაღლე — 13 სმ; დმ. პირის — 10,3; მუცლის — 11 სმ.

აღმოჩნდა სამარხის S ნაწილში.

97 (01/24—1—5; სურ. 448) ჯამი აგურისფრად გამომწვარი თიხისა. პირფართო, ღრმა, ბაკო ბრტყელი აქვს, ამოღარული სარტყლით გამოყოფილი. ძირისაკენ შევიწროებულია. ძირი ბრტყელი აქვს.

სიმაღლე — 11; დმ. პირის — 16, მუცლის დმ — 18; ძირის — 10,8 სმ.

აღმოჩნდა სამარხის NW ნაწილში.

98 (01/24—1—6; სურ. 443) ჯამი თიხისა, მოყავისფრო-მონაცრისფროდ გამომწვარი. ბაკო მრგვალი აქვს, პირი — მოყრილი, მუცელი — განიერი, სფერული, ძირი — ბრტყელი. პირის ქვემოთ ნაკაწრი და ბადისებრი სახეებით შევსებული. ორი ამოღარული სარტყელი ამკობს. მხარზე განივკვეთში ოთხკუთხა ყური აქვს შებმული.

სიმაღლე — 10,5; დმ. პირის — 16; მუცლის — 17,5; ძირის — 9,5 სმ.

აღმოჩნდა სამარხის NW ნაწილში.

99 (01/24—1—7; სურ. 447) ჯამი მოყავისფრო-ნატრისფრად გამომწვარი თიხისა. ზემოაღწერილის ანალოგიური.

სიმაღლე — 10,5; დმ. პირის — 14; მუცლის — 16; ძირის — 8 სმ.

აღმოჩნდა სამარხის NW ნაწილში.

100 (01/24—1—8; სურ. 446) დერგი შავად გამომწვარი თიხისა, შავ-პრიალა. ბაკო მრგვალი აქვს, პირი — ოდნავ გადაშლილი, ყელი ცილინდრული, ტანი — ოვალური, ძირი — ბრტყელი. მხარზე შეეულად ემჩნევა რელიეფური კოპების ორნამენტი.

სიმაღლე — 30; დმ. მუცლის — 26; ძირის — 12 სმ.

აღმოჩნდა სამარხის ცენტრალურ ნაწილში.

101 (01/24—1—9; სურ. 440) ქილა ლეგა-მონაქრისფრო, კეცი გადანატეხ-ში ყავისფერია. პირი გადაშლილი აქვს, ყელი — მაღალი, კონუსისებური, მუცელი — დაბალი, მომრგვალებული. ძირი — ბრტყელი. მხარზე ირიბი ჭდეებით შემკულ სარტყლებს შორის ჩაწერილია წვერით ძირისკენ მიმართული სამკუთხედები.

სიმაღლე — 21; დმ. — პირის — 10; მუცლის დმ — 16,5; ძირის — 9,5 სმ.

102 (01/21—1—10; სურ. 442) ქილა შავად გამომწვარი თიხისა (აღმოჩნდა ცენტრალურ ნაწილში), პირი ოდნავ გადაშლილი აქვს, ყელი — მაღალი, მუცელი — ვიწრო, თვალისებური, ძირი — ბრტყელი. მხარზე ირიბი ჭდეებით შემკულ სარტყელზე დაფუძნებულია წვერით ძირისკენ მიმართული სამკუთხედები, რომლებიც წერტილოვანი ორნამენტით არის შევსებული.

სიმაღლე — 26; მუცლის დმ — 20; ძირის — 9 სმ.

აღმოჩნდა სამარხის ცენტრალურ ნაწილში.

103 (01/21—1—11; სურ. 438) ქილა შავად გამომწვარი თიხისა. ზემოაღწერილის ანალოგიურია.

სიმაღლე — 22; პირის დმ — 11; მუცლის — 18,5 სმ.

104 (01/21—1—13; სურ. 444) ჯამი ლეგა-ყავისფრად გამომწვარი თიხისა. პირმოყრილი, ღრმა, ძირბრტყელი. პირი ქვემოთ, ორ ამოღარულ სარტყელს შორის ჩაწერილია ირიბი ნაჭდევი ზოლები. სიმაღლე — 8,5 სმ.

105 (01/21—1—14; სურ. 449) სასმისი მოშავო-მონაქრისფროდ გამომწვარი თიხისა. ნაპრიალები. პირი მრგვალი აქვს — გადაშლილი. ტანი — შეზენქილი, ძირთან ბიკონუსური. ძირი ბრტყელი აქვს.

სიმაღლე — 7 სმ; პირის დმ — 7,7; ძირის — 3,8 სმ.

აღმოჩნდა სამარხის ცენტრალურ ნაწილში.

106 (01/21—1—15; სურ. 450) ობსიდიანის ანატკეცი, შავი ფერის. ბასრი პირი აქვს. სიგრძე — 4 სმ. აღმოჩნდა ცხვრის ყელთან.

გრძელ მინდორზე სამუშაოების განახლება, როგორც ზევით აღვნიშნეთ, მიწის სამუშაოების დაწყებასთან იყო დაკავშირებული.

როგორც ცნობილია, „გრძელი მინდორი“ მცხეთის დედაქალაქობის პერიოდის ერთ-ერთი ცნობილი ძეგლია. ის მცხეთის დასავლეთით, მისგან 11 კმ დაცილებით მდებარეობს. აღნიშნულ ნაქალაქარზე მიკვლეულია საფორტიფიკაციო ნაგებობათა (კოშკი, ზღუდის ნაწილები) და სახელოსნოთა ნაშთები. იქ 1954—1956 წწ. მცხეთის არქეოლოგიურმა ექსპედიციამ ნაწილობრივ შეისწავლა ლითონის გამოსადნობი სახელოსნო, რომელსაც რამდენიმე განყოფილება ჰქონდა [14] აგრეთვე ალიზით ნაგები კოშკი (სურ. 451). სწორედ ამ ძეგლთან დაკავშირებით მოხდა სამწუხარო გაუგებრობა. იგი გასცეს საბაღ-ბოსტნე ნაკვეთებისათვის და მთლიანად გადახნეს. ამას მოჰყვა სხვადასხვა ტიპის ნაგებობა-

თა დანგრევა — განადგურება. მთელ ფართობზე იყო მიმობნეული ქვათილიები, კრამიტები და თიხის ქურჭლის ნატეხები.

სარკინე — გრძელი მინდვრის რაზმმა განაახლა გათხრები სახელოსნო უბანზე (II ტერასა), რომელიც მთლიანად მიწით იყო დაფარული (სურ. 452).

საანგარიშო წელს მოხერხდა გრძელი მინდვრისა და მისი გამოყოფი მშრალი ხევების გეოდეზიური ავეგმვა და მცხეთურ ნაკვეთებად დაყოფა. გრძელი მინდვრის ფართობი 10,5 ჰა-ს აღწევს (სურ. 451).

II ტერასაზე მუშაობისას დიდი რაოდენობით ჩნდებოდა მცხეთაში კარგად ცნობილი ალიზის აგურები და წითლად შეღებილი ბრტყელი, გვერდებაკეცილი, ღარისებრი კრამიტების მრავალრიცხოვანი ნატეხები (სურ. 455). იქვე აიკრიფა კირქვისგან დამზადებული ქვათილიები. ერთ-ერთ მათგანზე ცხენის გამოსახულებაა ამოკაწრული. ქვათილის სამი გვერდი შესანიშნავადაა დამუშავებული. ქვათილის ოთხივე კუთხეში ამოკვეთილია 2 შვეული და 2 მერცხლისკუდა უწყვეტები (პირონები). ქვათილის განზომებია:  $30 \times 24 \times 15$  სმ; ბუდეების ზომები: სისქე — 5 სმ, სიგანე განიერ ნაწილში — 4 სმ, ვიწრო ნაწილში — 3 სმ, სიღრმე — 1,8 სმ, შვეული უწყვეტების ზომები:  $4,5 \times 2,2 \times 5$  სმ (სურ. 456—458).

გრძელ მინდორზე მოპოვებული კრამიტის ნატეხები საშუალებას გვაძლევს გამოვყოთ ორი ჯგუფი ღარისებრი კრამიტებისა: 1. ხელით ნაძერწი თუ კალაპოტში ამოყვანილი კრამიტები და 2. მორგვეზე ამოყვანილი მელის ნახევრები, ე. ი. ჩარხზე ნაკეთები ღარისებრი კრამიტები. II ტერასაზე მოზომილ ნაკვეთებში მუშაობა არ დასრულებულა.

მუხათგვერდზე დასრულდა სამხედრო გზის რეკონსტრუქციასთან დაკავშირებული ძეგლს გათხრა. საანგარიშო წელს 200 მ<sup>2</sup> ფართობზე გამოვლინდა მტკვარ-არაქსის პერიოდის ნამოსახლარის ნაშთი (სახლი 3), გვიანბრინჯაოდრერკინის 3 და ადრენანტიკური პერიოდის 1 სამარხი (სურ. 460—478).

მტკვარ-არაქსის პერიოდის ნამოსახლარზე, რომელიც დაზიანებული აქვს გვიანდელ სამაროვნენს, გამოვლინდა სახლის საძირკველი. იგი შედგება ერთ რიგად ჩადგმულ საშუალო და დიდი ზომის ქვიშაქვის ქვატეხილებისაგან, რომელსაც წრიული ფორმა აქვს (დმ — 5,8 მ). ცენტრალურ ნაწილში აღმოჩნდა ოვალური ფორმის თიხის სამშვერილიანი კერა, რომელიც ამოვსებული იყო ნაცრითა და დამწვარი ნახშირით.

N 3 სახლის ჩრდილო-დასავლეთ ნაწილში საძირკვლის ძირთან დადასტურდა იატაკის ნაშთი, რომელზედაც აღმოჩნდა თიხის ხუფი და შავად ნაპრიალები, ვარდისფერსარჩულიანი ქილა (სურ. 462, 463).

უშუალოდ კერის ირგვლივ შემოწყობილი იყო თიხის ქურჭლის ნატეხები და ქვიშაქვის სამკუთხა ფილა. შენობის N ნაწილში, საძირკვლის ძირთან ჩადგმული იყო დიდი ზომის დერგი. სახლის იატაკი ცენტრისაკენ ძაბრისებურად დაქანებულია.

მე-3 სახლის საძირკელის აღნაგობა, კერის მოყვანილობა და იქ დადასტურებული მასალა პარალელური მასალის გათვალისწინებით (ხიზანანთგორა [48], თეთრი წყარო [49] და სხვ.) საშუალებას გვაძლევს ნამოსახლარი III ათასწლეულის მეორე ნახევრით დავათარილოთ.

საანგარიშო წელს გაითხარა გვიანბრინჯაო-ადრერკინის ხანის 3 სამარხი (№ 47, 62, 51).

**სამარხი 47.**  
(სურ. 464, 465;  
XII ნაკვ. 7, 1.  
0,49 გ.

წრიულქვეყრილიანი ორმოსამარხია (დმ — 4,80 მ) ქვაყრილის ქვეშ, 0,50 მ სიღრმეზე, უშუალოდ დასაკრძალავი ორმოს თავზე (1,75 × 1,35 მ). აღმოჩნდა ქვიშაქვის ორი მასიური ლოდი და რიყის ქვები, ე. ი. დასაკრძალავი ორმოს სახურავი, მიცვალებული დაუკრძალავთ მარჯვენა გვერდზე, ხელფეხმოკეცილი, თავით ჩრდილო-აღმოსავლეთისაკენ.

სამარხში აღმოჩნდა 9 თიხის ჭურჭელი, ბრინჯაოს მთლიანადსხმული სატევარი, მთლიანადსხმული შუბისპირი, სარდიონის 4 მძივი და წვრილფეხა საქონლის ძვლები (სურ. 466—471).

ინვენტარის განხილვისა და პარალელური მასალის გათვალისწინებით — სამთავრო (50), თბილისი (5), ნარეკვაი (51), თრელი (6). სამარხი წინასწარულად ძვ. წ. II ათასწლეულის II ნახევრით თარიღდება.

**სამარხი 62.**  
(XV, XII, XI,  
ნაკვ., 0,61 გ.).

ქვაწრიანი ორმოსამარხია. წრე შეკრული იყო ორ რიგად დაწყობილი დამუშავებული ლოდებით, რომელსაც გარედან ერთ რიგად დაწყობილი მცირე ზომის რიყის ქვების არშია შემოსდევდა. წრის შიდა ნაწილი შესაძლოა შევსებული იყო რიყის ქვითა და ქვატეხილით (მხოლოდ ნაშთებია შემორჩენილი). ცენტრში, 0,30 მ სიღრმეზე აღმოჩნდა დასაკრძალავი ორმო, რომელიც ქვიშაქვის სამი ლოდით იყო გადახურული.

სახურავი ჩაქეუული იყო. იგი გაძარცული აღმოჩნდა.  
მცირე ზომის ქვაყუთია (1,11 × 0,71 × 0,55 მ). მიცვალებული ძლიერ ხელფეხმოკეცილი დაუკრძალავთ მარცხენა გვერდზე.

**სამარხი 51.**  
(სურ. 472, 473)  
XV, 0,82 მ;

სამარხში აღმოჩნდა 4 თიხის ჭურჭელი, რკინის 2 სამაჭური, რკინის 2 საკინძი, ვერცხლის 4 მძივი, პასტის მძივები და ბრინჯაოს ძეწკვი (სურ. 474—478).

ზემოაღწერილ კომპლექსში აღმოჩენილი ნივთების ანალოგები დადასტურებულია ქართლის ადრეანტიკური და ადრეელენისტური ხანის სამაროვნებზე (გომარეთი [43], ღრმახევისთავი [44], კუში [45], ბეშთაშენი [52], კამარახევი [28] და სხვ.) და ძვ. წ. IV—III სს. თარიღდება.

სათოვლე-ნაბაღრებში საანგარიშო წელს გათხრები ძირითადად აბულეთის გორანამოსახლარზე მიმდინარეობდა; ნამოსახლარის თხემზე და მის სამხრეთ-აღმოსავლეთ ფერდობზე გამოვლინდა ადრეფეოდალური ხანის ორი სახლი.

გარდა ამისა, დადგინდა ადრერკინის ხანის სამაროვნის საზღვრები. დაზვერვებისას აბულეთის შემოგარენში აღმოჩნდა რკინის ფართო ათვისების პერიოდისა და ადრეშუასაუკუნეების ნამოსახლარის ნაშთები (სურ. 479—481).

აბულეთის გორაზე გათხრილი სახლები ნაგებია ქვატეხილით ტალახზე (ზომები:  $3,50 \times 2,35$  მ). კედლის სისქე 0,8 მ აღწევს. სახლს პირიმზარე N მხარეს აქვს. შენობის S კედელთან, კედლიდან 1 მ-ის დაცილებით მიწაში გამართულია თონე, რომელიც თიხის სქელი მასით არის ამოყვანილი (ზომები: სიღრმე — 0,30 მ, დმ — 0,75 მ) ზემოაღწერილი სახლის (№ 1) S კედელთან დადასტურდა აგრეთვე წრიული კერის (?) ნაშთი (სურ. 482, 483).

ერთ-ერთ ნაგებობაში (№ 2) დადასტურდა საწნახელი, რომელიც სათავისის კუთხეში იყო ჩაშენებული. საწნახელს ნავისებრი მოყვანილობა აქვს ( $3,00 \times 0,80$  მ) და ლარით უკავშირდება თალარს ( $3 \times 0,80$  მ). იგი შელესილია კირხსნარის სქელი ფენით (სურ. 484).

აბულეთის გორაზე გამოვლენილი ნაგებობის იატაკზე აიკრიფა წითლად გამომწვარი თიხის ჭურჭელი (ჩამების) მოუქიქავე და მოჭიქული ნატეხები, რომლებიც ადრეული შუასაუკუნეებით თარიღდება [15].

აბულეთის გორაზე გამოვლენილ სამარხებს ნაწილობრივ დაუზიანებია ნამოსახლარი. სამარხები ნაგებია ფილაქანებითა და ქვატეხილით, მიკვალბულები ქრისტიანული წესით დაუკრძალავთ — გულადმა გაშოტილი, გულხელდაკრეფილი, თავით დასავლეთით (სურ. 482, 483; 485—487).

სამარხში აღმოჩენილი თითო-ოროლა ნივთების მიხედვით (მინის მძივები), სამაროვანი შეიძლება განვითარებული შუასაუკუნეებით დათარიღდეს [53]. სურ. 488.

კულტურულ ფენაში მოპოვებულ მასალიდან ყურადღებას იქცევს წმინდა გიორგის სახელობის პატარა ეკლესიის მიდამოებში მიკვლეული ლარიანი კრამიტი, რომელზედაც ამოღარვის წესით ნედლ თიხაზე ნუსხახუცურით შესრულებულია დაქარაგმებული წარწერა. ქარაგმების გახსნის შემდეგ იკითხება: „ქრისტე შეიწყალე მიქელ ამინ ძმანნი მისნი“. წარწერა შესრულებული უნდა იყოს სამონასტრო-სატაძრო სახელოსნოში ხელოსნის, ვინმე მიქაელის მიერ. იგი XI საუკუნისაა და წმინდა გიორგის ეკლესიის აშენების თარიღს ემთხვევა (სურ. 489, 490).

ამრიგად, საანგარიშო წელს აბულეთის გორა-ნამოსახლარზე დადასტურებული მასალები საშუალებას გვაძლევს დავასკვნათ, რომ გორანამოსახლარის სამხრეთ-დასავლეთ ფერდზე და მის შემოგარენში ძვ. წ. VIII—VII სს. შემდეგ დასახლების განახლება ხდება IV—V სს. და გრძელდება გვიანფეოდალურ ხანამდე.

## МЦХЕТА — 81

### КРАТКИЕ ИТОГИ РЕЗУЛЬТАТОВ ПОЛЕВЫХ ИЗЫСКАНИЙ 1981 ГОДА

#### Резюме

Мцхетская постояннодействующая археологическая экспедиция (МПАЭ) продолжала изыскания на обширной территории исторической Мцхета Великой — в г. Мцхета и его округе. В отчетном году, как и в предыдущие годы, экспедиция в основном вела раскопки на новостройках.

В пределах города, во время прокладки телефонной и канализационной сети, а также индивидуального жилищного строительства обнаружены культурные слои разных эпох:

1. Культурный слой эллинистического периода представлен в основном краснокрашенной керамикой (чаша с вогнутым венчиком и кольцевидным поддоном, кувшинчики с витой ручкой и т. д.), характерной для кувшинных погребений Мцхета.

2. Культурный слой позднеантичной эпохи представлен керамикой красно-розового и палевого обжига, характерной для поселений и могильников Картли первых веков н. э.

3. Культурный слой раннефеодальной эпохи представлен остатками сооружений из булыжной, преимущественно или рваного камня, кладки на глиняном растворе; глиняными цилиндрическими торнями; остатками очагов, глиняного пола и керамического трубопровода; глиняными кувшинами для хранения вина («квеври»); столбовой и кувшиной посудой и т. д.

4. Культурный слой развитого средневековья (эпоха Руставели) представлен комплексом зданий (жилое помещение и винный погреб — «марани»), выявленных на площади 100 м<sup>2</sup>. Первый ряд кладки жилого помещения (№ 1) выстроен из огромных тесаных глыб на сухой кладке (средние размеры: 0,40 × 0,45 × 0,47 м), а остальные 7 представлены из булыжников на глине. Толщина стен — 0,90 м. Первый ряд, видимо, относится к более раннему строительному периоду. На глинобитном полу помещения обнаружены глиняная посуда и плоские черепицы. С восточной стороны стены помещения заходят под фундамент современных зданий (площадь выявленной части 30 м<sup>2</sup>). С западной стороны жилое помещение через дверной проем связано с винным погребом — марани. В марани в глинобитном полу вставлены 3 больших квеври, перекрытых каменными плитами. Один из них имеет козлук из известкового раствора. В северной стене марани на высоте 0,60 м устроена ниша



из плоских кирпичей (0,25×0,25×0,05 м). Под нишей видны следы длительного воздействия огня (свечки). Этот факт как будто указывает на традицию, засвидетельствованную в этнографической среде: первый угол марани служил местом отправления культовых обрядов — традиция, по своему происхождению уходящая в глубь веков; следует вспомнить, что во всех холмообразных поселениях Картли эпохи бронзы-раннего железа в жилых помещениях жертвенники сооружены на правой стороне от входа.

На полу помещения (I I) и марани собраны материалы (неполивные светлоглиняные чаши с поддоном, керамические трубопроводы и т. д.), позволяющие предварительно датировать этот комплекс XIII в. нашей эры.

В пределах города, к северу от храма Светицховели, на ул. Мамулашвили, вместе с остатками поселения открыты погребения разных типов: каменные гробницы, черепичные ящики, гробницы, составленные из керамических плит, и грунтовые могилы.

Всего в отчетном году открыты 25 погребений. Среди них богатство и многочисленностью инвентаря выделяется каменнаящичное погребение с двухскатной крышей, составленное из обработанных песчанниковых плит. В гробнице была захоронена молодая 18—20-летняя представительница высшего слоя городской знати (рис. 187). Об этом свидетельствует многообразный инвентарь из стекла, бронзы, серебра и золота. Большинство из них украшения и предметы одежды: части ожерелья, подвески, бусы, перстни, пуговицы и т. д. Обряд захоронения христианский покойница лежала в вытянутой позе, головой на запад. В гробнице обнаружены также круглое антимонированное бронзовое зеркало и суберативная золотая монета Ардашира I (226—242 гг.\*).

Из обнаруженных в гробнице вещей особо выделяется массивный гагатовый браслет, украшенный золотыми перегородчатыми поясами, в которые вставлены 42 полудрагоценных камня — пиропы. Этот браслет является уникальным памятником среди обнаруженных до сих пор в Грузии подобных украшений (рис. 188—226). Обращает внимание многочисленность украшений (особенно бус), сделанных из гишера (гагата) в комплексах Мцхета-Самтавро, что является, нужно полагать, немалозначительным основанием, свидетельствующим о местном производстве изделий из этого минерала. Это предположение подтверждается открытием богатых залежей гагата близ с. Сагурамо.

Технология производства образцов златокузнечества, обнаруженных в гробнице, проявляет генетическую связь с аналогичными памятниками, открытыми на территории престольного города и его округи.

Вышеперечисленный инвентарь находит близкие аналоги среди памятников усыпальниц питнахшей в Армазисхеви, Арагвиспири и

\* Монету определяла доктор исторических наук И. Л. Джалаганя.

дает основание датировать этот комплекс второй половиной или концом III в. нашей эры.

Обращает внимание христианский обряд захоронения, совершенный в гробнице № 25. Костяк лежал в вытянутой позе, головой на запад. Этот факт, наряду с христианскими символами, обнаруженными в позднеантичных погребениях Мцхета и Ерцо-Тианети, свидетельствует о проникновении христианской идеологии задолго до объявления христианства официальной религией Картли.

На Самтаврском поле были продолжены исследования поселений и могильников разных эпох. На CLXVIII участке открыты погребения III—IV вв., врезанные в культурные слои позднеэллинистической эпохи. Частично отрепарированы выявленные ранее помещения № 9 и № 10. Стены этих помещений на высоте 0,50 м возведены из рваных камней на глиняном растворе, которые, видимо, служили основой для плетеньки с толстой обмазкой-штукатурки (толщина стен — 0,80 м, обмазки — 0,10 м). Пол помещений № 9 был глинобитным, а перекрытие — двускатное — с черепичной кровлей. Площадь помещения № 9 — 90 м<sup>2</sup>. Вдоль стен на расстоянии 1,65 м выявлены четырехугольные пилястры (0,25×0,07 м). Внутри помещения был обнаружен культурный слой толщиной в 1 м, со следами сильного огня. Помещение № 9, нужно полагать, погибло в результате пожара.

Помещение № 10 в плане прямоугольное и примыкает к вышеописанному помещению с западной стороны. Оно связано с последним и, видимо, является подсобным (площадь — 12,40 м<sup>2</sup>).

На полу помещения была обнаружена в основном красноангобированная керамика, характерная для памятников Картли позднеэллинистического периода (рис. 975—988).

Из обнаруженных на Самтаврском поле погребений выделяется погребение 605 (рис. 350). Оно составлено из целых (0,56×0,56 м) и доловинчатых (0,56×0,26 м) керамических плинф и перекрыто каменными плитами (внутренние размеры: 1,90×0,86×0,50 м). В нем было захоронено два покойника. Один лежал в вытянутой позе, головой на запад; кости второго были сдвинуты и собраны в кучу у северо-восточной стены гробницы.

В погребении был обнаружен довольно богатый и разнообразный инвентарь, а именно:

1. Серьги маленькие, но массивные (2 шт.). Приушная часть тонкая, трехграннозаостренная, несомкнутая, а основная часть представляет собой овальное колечко, сильно утолщенное книзу и заканчивающееся четырехгранной пирамидкой; высота серег — 1,5 см.

2. Бляхи золотые (15 шт.), четырехугольные. Представляют собой тонкий золотой лист, выпуклый по углам. В центре вставки из граната овальной и миндалевидной формы, которые помещаются в окаймленных зернью гнездах; на обратной стороне в углублениях (по углам) припаяны четыре пегли:

(средн. длина — 1,7 см, ширина — 1,4 см; вес — 1,3 г).

Вышеописанные бляхи (золотой набор), по-видимому, украшали пояс, сделанный из кожи или ткани.

3. Перстень серебряный. Дужка массивная, несколько овальная, в сечении треугольная. Плечики расширены и переходят в овальный щиток, на котором напаяна высокая оправа — жуковина. В оправу вставлена гемма-интальо из коричневого сердолика с изображением Арфемиды с луком и стрелой.

Высота перстня — 2,5 см, дм — 1,6 см.

4. Перстень серебряный. Дужка овальная, в сечении треугольная. Плечики расширены и переходят в овальный щиток, на котором, видимо, была напаяна жуковина (разбита). В оправу была вставлена сердоликовая гемма-интальо с изображением стоящей во весь рост Тихе-Фортуну.

Высота перстня — 2 см, ширина — 1,9 см, дм — 1,6 см.

5. Перстень серебряный. Дужка овальная, в сечении треугольная. В высокую оправу, которая припаяна к овальному шинку, вставлена гемма-интальо с изображением орла, державшего в клюве лавровый венок — символ силы и победы.

Высота перстня — 1,8 см, ширина — 2,2 см, дм — 1,7 см.

Кроме перечисленных вещей, в погребении 605 обнаружены: два серебряных перстня, серебряная булавка, серебряное круглое зеркальце (разбитое на три), стеклянный бальзамарий, полусферические золотые пуговицы и в большом количестве бусы из стекла, пирропа, агата, гагата (гишера), пасты, талька разной формы: 14-гранные, сферические, биконические, цилиндрические, бочковидные и т. д.

Вышеперечисленный инвентарь находит самые близкие аналоги в погребальных комплексах питнахшей в Армазисхеви, а также в позднеантичных погребениях Картли и комплексах Мцхета-Самтавро. Учитывая параллельный материал, погребение 605 можно датировать концом III в. нашей эры.

На Мухранской долине продолжались исследования могильников в основном бронзовой эпохи (рис. 392—450).

Близ с. Натахтари во время строительства оросительной системы были обнаружены остатки поселения и могильника позднеантичной эпохи. Под античным слоем выявлены и раскопаны 5 катакомбных погребений среднебронзового периода. Среди них три оказались кенотафами. Инвентарь в них представлен чернолощенной керамикой (горчаги, горшки, кубки, миски с рельефным и выемчатым орнаментом), оружием черешковой бронзовой кинжал) и украшениями (сердоликовые сферические бусы, бронзовые булавки). В каждом кенотафе обнаружен скелет барана и обсидиановый отщеп у шейки — орудие заклания жертвенного животного. Два погребения оказались ингумационными. В одном из них покойник лежал в скорченной позе на правом боку, а в другом — на левом. В них засвидетельствован инвентарь, характерный для памятников Картли. XVII—XVI в. до н. э. (рис. 435—450).

На могильнике Церовани — IV доследовались грунтовые погребения с каменными кругами эпохи поздней бронзы — раннего железа. В четырех из них покойник, видимо, лежал на специальном погребальном ложе. В погребениях обнаружены вставленные вертикально по четыре продолговатых камня. Из инвентаря следует отметить гравированные бронзовые пояса, бронзовый меч кахетинского типа, плоские бронзовые наконечники стрел и т. д. Обнаруженный в погребениях инвентарь предварительно можно датировать последними веками II тысячелетия до н. э. или началом I тысячелетия н. э. (рис. 392—415).

Возобновление работ на «Грдзели мшдори» было связано с сельскохозяйственными земляными работами, незаконно проведенными членами садоводческого кооператива. Во время этих работ были разрушены остатки здания. На перепаханной территории в большом количестве обнаружены: сырцовые кирпичи, прекрасно отесанные известковые квадраты с пиронами, обломки краснокрашенной черепицы двух типов и т. д. (рис. 451—459).

Экспедиция приступила к планомерному изучению памятника. Для этой цели в отчетном году произведена геодезическая съемка всей территории городища (10,5 га) (рис. 451). «Грдзели мшдори» разбит на стандартные мшкетские раскопы (площадь каждого из них 432 м<sup>2</sup>).

У села Мухатгверди (Мухатгверди-II), на правом берегу Куры, закончились раскопки погребений эпохи поздней бронзы-раннего железа, античной эпохи и остатков поселения Куро-аракского периода (рис. 460—478).

Поселение Куро-аракского периода представлено тремя глиняными очагами и двумя ямами хозяйственного назначения.

Очаги находились на глубине 0,65 м от современной поверхности земли. Два из них вставлены в центр каменного круга (остатки фундамента жилого помещения), а третий — под круговой каменной насыпью. Очаги имеют три выступа и овальны по своей форме. Они были заполнены зольным слоем и черепками глиняной посуды. Можно предположить, что очаги имели культовое значение, так как проследить следы интенсивного обживания этой территории (вокруг очагов) не удалось — встречались лишь черепки глиняной посуды в незначительном количестве и остатки глиняной обмазки — штукатурки.

Следует сказать, что остатки поселения сильно повреждены погребениями последующих эпох, поэтому судить об архитектуре жилищ крайне затруднено.

Хозяйственные ямы (до выявления) имели каменную насыпь конусообразной формы и были заполнены черепками глиняной посуды, отщепами обсидиана и костями животных мелкого и крупного рогатого скота. В ямах прослеживались следы огня и зольного слоя.

Глиняная посуда, обнаруженная на поселении и в хозяйственных ямах (чернолощенная глиняная посуда с розовой подкладкой),

რკინის ხანის სხვადასხვა ტიპის სამარხები; ნაწილობრივ ნარეკვავის ნამოსახლარი (კლანდაძის გორა — I). აღსანიშნავია, რომ მე-2 სახლის კედლები ნაგებია ალიზით, რომელიც რიყის ქვის საფუძველზეა ამოყვანილი. სავარაუდოა ამგვარი ქვის საძირკველზე ლასტის კედლის ამოყვანა, რომელიც შემდეგ უმი ალიზით უნდა ყოფილიყო შელესილი. აქ ყურადღებას იქცევს სამშენებლო ხერხების ტრადიციულობა (მსგავსი ტექნოლოგია დასტურდება სამთავროს ველზე აღმოჩენილი ელინისტური პერიოდის სახლების კედლების ამოყვანისას).

ზ. სათოვლე-ნაბაღრებში გაითხარა ადრერკინის ხანის რამდენიმე სამარხი. გარდა ამისა, ჩატარდა დაზვერვები აბულეთის ქვეყნის ტერიტორიაზე. აღმოჩნდა ადრეფეოდალური ხანის ნასოფლარი და ორი ეკლესიის ნანგრევი. გამოვლინდა, აგრეთვე, ადრერკინის ხანის ნამოსახლართა ნაშთები. აბულეთის გორა-ნამოსახლარს შეეძლო ხეკორძულას ხეობის უმოკლესი გზით ერთმანეთთან დაეკავშირებინა შიდა და ქვემო ქართლი. ამ ხეობაზე, უნდა ვივარაუდოთ, გადიოდა ცხვრის გზა თრიალეთის საზაფხულო საძოვრებისაკენ.

„აბულეთის“ ქვეყნის ტერიტორიაზე მცხოვრებთა ეკონომიკური სიძლიერე, სხვა ფაქტორებთან ერთად, სწორედ ამ გზას უნდა განეპირობებინა.

ზემოჩამოთვლილ უბნებში გამოვლენილი ძეგლები მნიშვნელოვან საიმედო საფუძველს წარმოადგენს მცხეთის ქვეყნის კულტურის ისტორიის შესასწავლად ადრერკინჯაოს ხანიდან მოკიდებული შუა ფეოდალური ხანის ჩათვლით.

ცალკეულ უბნებზე განხორციელებული ძიებისა და თხრის უმთავრესი შედეგების შესახებ წინასწარული შთაბეჭდილებები ასეთია:

#### მცხეთა-სამთავრო:

მცხეთის არქეოლოგიური ექსპედიციის სამთავროს რაზმი 1980 წელს ველზე მუშაობდა 10 თვის განმავლობაში (მარტი — დეკემბერი). ამ ხნის მანძილზე სამუშაოები ჩატარდა სამ უბანზე: მცხეთა-ქალაქში და სამთავროს სამაროვნის სამხრეთისა და ჩრდილოეთის უბნებზე (სურ. 1).

აპრილის შუა რიცხვებში სატელეფონო კაბელისათვის გადაიკვეთა სამთავროს ველის სამხრეთი ნაწილი, მონასტრის ხევი, სტალინის ქუჩა და გავიდა კავშირგაბმულობის სახლამდე<sup>1</sup>.

<sup>1</sup> სამთავროს რაზმის შემადგენლობაში სავსე სამუშაოებში მონაწილეობდნენ: გ. მანჭგალაძე — სამთავროს რაზმის უფროსი, ი. მანჭგალაძე — უფროსი ლაბორანტი; დ. წიკლაური, ი. ვაჩიშვილი, ი. ბენაშვილი — ლაბორანტები; ს. ზურაბიშვილი — მხატვარი; კ. მელითაური — არქიტექტორი; სავსე ფორტოებს იღებდნენ: ე. ასტახოვი, ს. რუნიხინი, ბ. მალრაძე, გ. მანჭგალაძე; ინჟინერ-გეოდეზისტები — ვ. მასხარაშვილი, ა. კუცია; ანთროპოლოგები — ნ. კილაძე, მ. რჩელიშვილი.

<sup>2</sup> მშენებლობას აწარმოებდა საქართველოს სსრ კავშირგაბმულობის სამინისტროს სპეციალიზებული ტრესტის მე-2 მექანიზებული კოლონა.

სტალინის ქუჩის უბანზე ხორციელდებოდა არქეოლოგიური მეთვალყურეობა — გროვდებოდა თხრილიდან ამოყრილი მასალა. ვლინდებოდა და ფიქსირდებოდა თხრილში აღმოჩენილი არქეოლოგიური ძეგლები — სამარხები, კულტურული ფენები, შენობათა ნიშნები და სხვ. ამ ნაკვეთში, 590 მ-ის მანძილზე, არქეოლოგიური მასალა ჩნდებოდა უშუალოდ ასფალტის ქვეშ, ზოგან კი — 1,00 მ-ზე და უფრო ღრმადაც.

ამ ქუჩის მშენებლობისას (ამ ადგილზე რელიეფი ფერდს წარმოადგენს, რომელიც მდ. მტკვრისაკენ ეშვება), აღინდელი და განვითარებული შუა საუკუნეების დროინდელი ძეგლები განადგურებულა. მხოლოდ რამდენიმე ადგილას ჩანს ქვეყრის ძირები.

აღმოჩენილ ძეგლთა ნაწილი გვიანანტიკური ხანისაა (III—IV სს.), მათ შორის სამი სამარხია (№ 20 კრამიტსამარხი, № 21 ქვაყუთი და კრამიტგაღფარებული ორმოსამარხი № 22); მოჩანს საცხოვრებელ და სამეურნეო ნაგებობათა რიყის ქვითა და ქვატეხილით ნაგები კედლების ნაშთები. შენობები გადახურული იყო ბრტყელი. გვერდებაკეცილი და ღარისებრი კრამიტით. აღნიშნული თხრილის ბოლოს, კავშირგაბმულობის შენობასთან დადასტურდა კარგად შემორჩენილი ადრეშუასაუკუნეების შენობათა ნაშთები. მათი კედლები, როგორც ჩანს, ნაგები იყო ალიზით ქვატეხილების საძირკველზე და გადახურული იყო მხოლოდ ბრტყელი; გვერდებაკეცილი კრამიტით (სურ. 3).

მოპოვებული მასალა შედგებოდა თიხის ჭურჭლისა და დიდი რაოდენობით კრამიტის ნატეხებისაგან.

მცხეთიდან შიომღვიმისკენ მიმავალი გზის მარჯვენა მხარეს აღმოჩნდა სვეტიცხოვლის წყალსადენის კიდევ ერთი ტოტი. როგორც ცნობილია, წყალი თვითღინებით, სხალტბის მიდამოებიდან მოედინებოდა. მილები კირხსნარში იყო ჩასმული (სურ. 2). შესაძლოა, საქმე გვაქვს ერთი მილსადენის ორ მონაკვეთთან (1975 წელს სვეტიცხოვლის დასავლეთით დადასტურდა ანალოგიური სურათი. მილსადენს გაჭრილი ჰქონდა ადრეშუასაუკუნეთა დროის კულტურული ფენა).

სტალინის ქუჩის დასაწყისში, პარტიის მცხეთის რაიონული კომიტეტის შენობასა და კინოთეატრ „კარიბჭეს“ შორის, თანამედროვე მიწის ზედაპირიდან 0,5 მ-ის სიღრმეზე გამოვლინდა 1,5 მ სისქის კულტურული ფენები: რომაული ხანის (I—IV სს.) და გვიანელინისტური (ძვ. წ. II—I სს.) ხანისაა.

კულტურულ ფენათა სტრატოგრაფიამ შემდეგი სურათი მოგვცა: გვიანელინისტური ხანის ფენა უშუალოდ მოსდევდა რომაულს (სტერილური შრის გარეშე), ხოლო ადრე და შუა საუკუნეთა ნამოსახლარი ფენებიდან მხოლოდ ქვეყრის ძირები იყო შემორჩენილი უშუალოდ ასფალტის ფენის ქვეშ. ანტიკური და ფეოდალური ხანის ფენებს შორის კი მდებარეობდა 0,5 მ-ის სისქის სტერილური შრე, რომელიც თიხანარევე ქვალორღს შეიცავდა.

ზემოაღნიშნული თხრილის ამ მონაკვეთის შესწავლამ საშუალება მოგვცა ნათლად წარმოგვედგინა კულტურულ ფენათა როგორც ვერტიკალური, ძნე

характерны для Куро-араксской культуры и датируется второй половиной третьего тысячелетия до н. э.

На могильнике эпохи поздней бронзы-раннего железа в основном засвидетельствованы погребения двух типов: грунтовые погребения с круговой каменно насыпью.

Все погребения вышеуказанного периода индивидуальны. Покойники захоронены в скорченном положении на правом или левом боку, в основном, с ориентировкой северо-восток на юго-запад. Погребальный инвентарь представлен чернолощенной и сероглиняной посудой, бронзовым и железным оружием и украшениями.

По своей типологии, обряду захоронения и инвентарю эти погребения находят параллели на памятниках Восточной Грузии и датируются XIV—VII вв. до н. э.

На могильнике также было раскопано 4 погребения античной эпохи. Все погребения составлены из песчанниковых плит и представляют собой каменные ящики малых размеров с плоским перекрытием (рис. 472—473).

Погребения были индивидуальными. Покойники в них захоронены в сильноискорченном положении на правом или левом боку и ориентированы с юго-востока на северо-запад.

По своему сооружению, обряду захоронения и погребальному инвентарю (кувшины палевого и черного обжига, миски, горшки, горшочки, несколько экземпляров краснокрашенной посуды, согнутые ножи («сасхлави») эти погребения находят множество аналогов с синхронными памятниками Картли и предварительно датируются V—III вв. до н. э. (рис. 474—478).

В Сатовлэ-Набагребн в отчетном году раскопки велись на «Абулетисгора». Исследовалась вершина этой горы и юго-восточный склон (рис. 479, 480).

Выявлено два помещения раннесредневековой эпохи. Они выстроены из рваных камней—на глиняном растворе (размеры: 3,50×2,35 м; толщина стены—0,8 м). В помещении 1 засвидетельствованы торня и глиняный очаг (рис. 482—484).

В другом помещении 2 на склоне горы выявлена впадина ладьевидной формы, которая встроена в жилой комплекс. Она оштукатурена толстым слоем извести. На остатках поселения врезаны каменные ящики. У некоторых из них продольные стены выстроены из рваного камня. Погребения коллективные. Обряд захоронения христианский. Скучный инвентарь, обнаруженный в этих погребениях (в основном бусы) позволяет датировать их эпохой развитого средневековья (рис. 482—488).

Вокруг церкви св. Георгия (XI в.) обнаружена желобчатая черепица с надписью. Черепица, как видно, свалилась с крыши. На

сырой глине рукой мастера сделана надпись с грузинским письмом «хуцури» следующего содержания: Христос, помилуй Микаэл, амен братья его (рис. 489, 490).

Материалы, обнаруженные на «Абулетисгора», позволяют сделать вывод, что на холмообразном поселении и в его окрестностях после VIII—VII вв. до н. э. жизнь возобновляется с IV—V вв. и продолжается вплоть до позднего средневековья.



### ვ. სადრაძე

## წეროვანი II. ბრინჯაო-რკინის ხანის სამაროვანი, კატალოგი

წეროვნის II სამაროვანი მდებარეობს სხალტბის ქედის ჩრდილოეთი კალთის ქვედა ტერასაზე, თბილისი — გორის სამხედრო გზის 31-ე კილომეტრთან, კალანდაძის გორების თავზე (სურ. 491—493).

სამაროვანს აღმოსავლეთ-დასავლეთიდან უსახელო მშრალი ხეხვი საზღვრავს; სამხრეთით — წეროვნის ზეგანი, ხოლო ჩრდილოეთიდან — მუხრანის ველი.

წეროვნის II სამაროვნის ტერიტორია წარმოადგენს ჩრდილო-აღმოსავლეთით დახრილ ზეგანს, რომელზედაც ადრე ხეხილის ბაღი იყო გაშენებული. ამჟამად აქ მიწათმოქმედების ინსტიტუტის საცხოვრებელი სახლებია აშენებული (სურ. 494, 495). სწორედ ამ ნაგებობებისათვის განკუთვნილი ქვაბულების ამოღებისას დაზიანდა სამაროვნის ცენტრალური ნაწილი (სურ. 495, 496). მცხეთის მუღმეიმოქმედმა არქეოლოგიურმა ექსპედიციამ 1977-79 წლებში სამაროვანზე შრომატევადი სამუშაოები ჩაატარა (10. გვ. 138—141; 14. გვ. 130—146; 8. გვ. 415—416). შევისწავლეთ 2000 მ<sup>2</sup> ფართობი. მოვხსენით ჰუმუსური ფენა, რომლის სისქე 30—40 სმ-ს შეადგენდა. ავეგვმეთ ტერიტორია და რამდენიმე ნაკვეთში ერთდროულად დავღრმავდით. დაღრმავების შემდეგ გამოჩნდა ყვითელი ფერის თიხა-მიწა, რომელიც დასერილი იყო სამი-ოთხი სმ-ის სიგანის პარალელური შავი ზოლებით. აღნიშნული ზოლები მიწის დამუშავებისა და პლანტაჟის კვალს წარმოადგენდა (სურ. 496).

სამაროვნის ტერიტორია რამდენჯერმე გადასწორებულა.

სამარხის მიწაყრილები, თუ მცირე ზომის ქვაყრილები ამის შედეგად უნდა იყოს განადგურებული.

სამაროვანი ადრებრინჯაოს ხანიდან ჩანს ათვისებულს. აქ დადასტურდა ნამოსახლარი, რომელიც სამეურნეო ორმოებით იყო წარმოდგენილი (სურ. 497, 498) და ამავე პერიოდის რამდენიმე სამარხი (№ 70, 81, 86, 16—29) ამ ფენიდან მომდინარე კერამიკული მასალა (სურ. 499—504) ზუსტ პარალელებს პოუ-

ექსპედიციის ხელმძღვანელი აკად. ა. აფაქიძე; რაზმის უფროსი — ვ. სადრაძე, მეცნ. თანამშრომელი — რ. დავლიანიძე, ლაბორანტები: თ. ნახუცრიშვილი, ნ. ხუბულერი, ნ. ბლიაძე, ნ. მოლაშვილი, მხატვარი — ი. ლოლიშვილი, ტოპოგრაფები: ვ. მასხარაშვილი, ა. კუცია, ვ. ტოგრაფი — გ. სიმონიანი.

ლობს ღიღუბე-კიკეთის ჯგუფის ძეგლებთან (5. ტაბ. I—IV; 15). ნამოსახლარი ფენა და მათ შორის ერთ-ერთი სამარხიც (№ 70) შემდგომში გამართულ გვიანბრინჯაოს ხანის სამაროვანს დაუზიანებია.

საინტერესოა აღინიშნოს, რომ სამაროვნის ცენტრალური და სამხრეთი მონაკვეთი ძირითადად გვიანბრინჯაოს ადრეული საფეხურის, ხოლო განაპირა — ჩრდილო-აღმოსავლეთი ნაწილი — ადრეკინისა და რკინის ფართო ათვისების ხანის სამარხებით იყო დაყურსული. ასე რომ, გვიანბრინჯაოს ადრეული საფეხურისა და რკინის ხანის სამარხების შეხების არც ერთი შემთხვევა არ დადასტურდა. როგორც ჩანს, მოგვიანო, რკინის ხანის სამაროვანის გამართვის დროს ცნობილი უნდა ყოფილიყო არა მარტო ძველი სამარხების არსებობის ფაქტი, არამედ მათი გავრცელების მიახლოებითი საზღვრებიც.

წეროვნის II სამაროვანზე ამჟამად შესწავლილია 75 ორმოსამარხი. მათ შორის სამი მტკვარ-არაქსულ-ადრებრინჯაოს ხანას განეკუთვნება. 64 საკუთრივ: გვიანბრინჯაოს, ხოლო რვა — ადრეკინისა და რკინის ფართო ათვისების ხანას.

#### სამარხთა აღნაგობა და დაკრძალვის წესი

სამაროვანზე წარმოდგენილი იყო მიწაყრილიანი და ქვაყრილიანი ორმოსამარხები; მიცვალებულები ძირითადად კუთხეებმომრგვალებულ შეველკედლებზე ორმოსი დაუკრძალავთ. აქ გვხვდება როგორც ინდივიდუალური, ასევე წყვილადი და კოლექტიური დაკრძალვის შემთხვევები. მიცვალებული მარცხენა ან მარჯვენა გვერდზე, ხელფეხმოკეცილი, თავით N-საკენ (ოდნავე გადასრები).

#### წეროვნის მეორე სამაროვანის მტკვარ-არაქსის კულტურის სამარხები

სამარხი 70.	ქვაყრილი ოთხკუთხა ფორმისა იყო. სიგრძე — 210,
(სურ. 505, 506),	სიგანე — 198. ორმო მოკრძო ოთხკუთხედს წარმოად-
1978, 16. V, ნაკვ. I,	გენდა: სიგრძე — 120, სიგანე — 115, შემორჩენილი
კვ. 3 და ნაკვ. 20,	სიღრმე — 130, იატაკის დონე O ხაზიდან — 48,77 სმ.
კვ. 12	მიცვალებული დაკრძალული იყო მარჯვენა გვერდზე,
	ხელფეხმოკეცილი, თავით W-საკენ. სამარხში თიხის ბა-
	დია და კვირისტავი აღმოჩნდა.

1 (01/15—II—333. სურ. 507). ბადია თიხისა, მოვარდისფრო-წაბლისფერი, ანგობირებული, პირი — გადაშლილი, მხარი — მაღალი, მომრგვალებულ კალათასთან რბილ წიბოს ქმნის. განიკვეთში მრგვალი ორი შეერილი ერთმა-

ნეთის საპირისპირო მხარეზეა დაძვრული. სიმაღლე — 13,5 დმ, პირის — 28,5; ძირის — 10,5 სმ (მიცვალებულის თავის ქალას წინ).

2 (01/15—II—334, სურ. 508) კვირისტავი ძვლის, ნაკლული, ნახევრად-სფერული, თავი წაკვეთილი აქვს, შუაში გახვრეტილია. დმ — 4, სიმაღლე 1,4; (სახის წინ, ზედა კიდურებთან).

სამარხი 81.

(სურ. 508, 509,

1978, 22, VI. ნაკვ.

XXI, კვ. 6)

გრძელ კუთხეებმომრგვალებულ ორმოს წარმოადგენდა, სიგრძე — 170, სიგანე — 130; შემორჩენილი სიღრმე — 35 სმ. დაზიანებულია.

დაკრძალული იყო ორი მიცვალებული. პირველი მარცხენა გვერდზე, ხელფეხმოკეცილი, თავით NO-საკენ. მეორე ზურგზე, თავით W-საკენ. სამარხში ერთი თიხის ქურჭელი დადასტურდა.

1 (01/15—II—400, სურ. 510). ბაღია თიხისა; ნაკლული, კეცი ლეგა-ნაცრისფერი, ზედაპირი მოვარდისფრო-ყავისფერი, ალაგ ლეგა-ნაცრისფერი ლაქებით, ანგობირებული. ბაკო მრგვალი, მხარი ოდნავ გამოყვანილი, კალთა მომრგვალებული, ძირი ბრტყელი, მხარზე კონუსური ფორმის შვერილია დაძვრული; სიმაღლე 12,7; დმ. პირის — 27; ძირის — 8,5 სმ (NO ნაწილში).

სამარხი 86.

(სურ. 511, 1978.

8. VII; ნაკვ. III,

კვ. 7 და 10)

ოვალური ფორმის სამეურნეო ორმოში გაუმართავთ. დმ — 145, სიღრმე — 45 სმ. დაკრძალული იყო ორი მიცვალებული, ხელფეხმოკეცილი, თავით S-საკენ. პირველი შედარებით ღრმად იყო დაკრძალული, მეორე ზევიდან დაუსვენებიათ, მარჯვენა გვერდზე; მას ზემოდან დიდი ზომის (პითოსის) ძირ-გვერდის ნაწილი ეფარა;

მიცვალებულების დონეზე და მათ სიახლოვეს რამდენიმე თიხის ქურჭელი და ერთი შვერილიანი სადგარი დადასტურდა.

1 (01/15—II—671) პითოსის ძირგვერდის ნაწილი, დამზადებულია ცუდად განლეპილი თიხისაგან. კეცი ღია-ვარდისფერი; ზედაპირი შავი, კარგად ნაპრიალეები, ძირი ვიწრო და ბრტყელია. კეცის სისქე — 2,1 სმ.

2 (01/15—II—672, სურ. 512). ქოთანის თიხისა, ორყურა, ნაკლული. სარჩული ვარდისფერი, ზედაპირი ღია-ყავისფერი, ნაპრიალეები. ყელი მაღალი, გამოყვანილი; მუცელი მრგვალი; განივკვეთში ოვალური, ყური ყელზე და მხარზეა დაძვრული; დმ პირის — 18,5; მუცლის — 21,2; კეცის სისქე — 0,8 (სამარხის ზედაპირზე).

3 (01/15—II—673) ქოთანის თიხისა, ორყურა, ნაკლული, სარჩული ვარდისფერი. ზედაპირი ღია-ყავისფერი, ანგობირებული. ანალოგიურია № 672, კეცის სისქე — 0,9 სმ.

4 (01/15—II—674), სადგარი თიხისა, აქვს შვერილი, დაზიანებულია, ვარდისფერად გამომწვარი, ერთი მხარე მომრგვალებული და გახვრეტილია, მეორე მხარისაკენ ფართოვდება და შვერილების სახეს ღებულობს. ერთი შვერილი

ჩამოტეხილი აქვს. სიგრძე 22, სისქე 5 სმ (მეორე მიცვალებულის ქვედა კიდურებთან).

5 (01/15—II—675, სურ. 513) ქილა თიხისა, პატარა, ნაკლული, კეცი შავი, ზედაპირი მოშავო-მოყავისფერი; პირი ოდნავ გადაშლილი, ყელი გამოყვანილი, მუცელი სფერული, ძირი ბრტყელი, სიმაღლე — 11,5; დმ. პირის — 10,6; მუცლის — 12.6 სმ (მეორე მიცვალებულის ქვედა კიდურებთან).

6 (01/15—II—476, სურ. 514) თიხის ჭურჭელი, ცალინდრული, ნაკლული. კეცი ჩალისფერი, ვარდისფრად გამომწვარი, ანვობირებული, ბაკო ბრტყელი, პირი ოდნავ გადაშლილი, ყელი გამოყვანილი, მუცელი ცალინდრული, ბრტყელი ძირისაყენ ოდნავ შევიწროებული. დმ პირის — 35, სიმაღლე — 18, ძირის — 26 სმ (პირველი მიცვალებულის თავზე იყო დამხობილი).

7 (01/15—II—477) პითოსის ძირ-გვერდის ნატეხი, სარჩული ნაცრისფერი, ზედაპირი ჩალისფერი, ალაგ მოზრდილი ყავისფერი ლაქებით, ნაპრიალები, ძირი ბრტყელი: კეცის სისქე 1,3 სმ (სამარხის ზედაპირზე).

8 (01/15—II—678) თიხის ჭურჭლის ძირ-გვერდის ნატეხი. სიმაღლე — 8, კეცის სისქე — 1 სმ.

9 (01/15—II—679, სურ. 515) თიხის ჭურჭელი, ტაფისებური, ნაკლული, ჩალისფრად გამომწვარი, პირი მრგვალი, მხარი ოდნავ გადაშლილი, პირის ერთი ნაწილი ჩაყეცილია, ძირი ბრტყელი, სიმაღლე — 4,8, დმ პირის — 22, ძირის — 18 სმ (სამარხის ცენტრალურ ნაწილში).

#### გვიანდარიწვას ხანის სამარხები (გვიანდარიწვაო)

სამარხი 1.  
(სურ. 516, 1979,  
11. III. ნაკვ.  
XIII, კვ. 9)

გრძელ კუთხებმომრგვალებულ ორმოს წარმოადგენდა. სიგრძე — 145, სიგანე — 100, შეზორჩენილი სიღრმე — 32 სმ (იატაკის დონე 0 ხაზიდან 50—63 სმ). მიცვალებული დაკრძალული იყო მარცხენა გვერდზე ხელფეხმოკეცილი, თავით N-საკენ. სამარხში სამი თიხის ჭურჭელი, ბრინჯაოს სამაჯური, სარდიონისა და ზრინჯაოს მძივები აღმოჩნდა.

1 (01/15—II—478, სურ. 517) დერგი თიხისა, ნაკლული, შავად გამომწვარი, ალაგ ყავისფერი ლაქებით; ყელი კონუსური აქვს, მუცელი მრგვალი, ძირი ვიწრო და ბრტყელი, მხარი შემკულია ნაკდები წიწკოვანი სახეებით შევსებული სამკუთხედებით, ქვემოთ მუცელზე შემოუყვება რამდენიმე კონცენტრული და ტალღისებური ზოლი. სიმაღლე — 30, დმ მუცლის — 30, ძირის — 9 სმ (NW კუთხეში).

2 (01/15—II—479, სურ. 518) ქილა თიხისა, პატარა, შავად გამომწვარი, ბაკო მრგვალი, პირი გადაშლილი, ყელი მაღალი, ოდნავ კონუსური; მუცელი დაბალი, გამოხედილი, ძირი ბრტყელი; მხარზე და მუცელზე რამდენიმე ღარი

შემოუყვება: სიმაღლე — 18,2; მუცლის — 14,2, ძირის — 6,8 სმ (NO კუთხეში).

3 (01/15—II—480, სურ. 519) ჯამი თიხისა, პატარა, დაზიანებული, შავად გამომწვარი, ზედაპირი ხაოიანი, ტანი წიბოიანი, ძირი ვიწრო და ბრტყელი; მხარს რამდენიმე კონცენტრული ზოლი შემოუყვება. სიმაღლე — 4,2; დმ პირის — 8, ძირის — 2,4 სმ (O კუთხეში).

4 (01/15—II—481, სურ. 520) სამაჭური ბრინჯაოსი, ღერო განიკვეთში ოვალური, გადახსნილი თავებისაკენ შევიწროებული; დმ რგოლის — 6,5; ღეროს სისქე — 1,2 სმ (მიცვალებულის მარცხენა ზედა კიდურის მაჯაზე).

5 (01/15—II—482, სურ. 521) მძივი, ოთხი ცალი, სამი სარდიონის, მოწითალო-მოყავისფრო, მრგვალ-ბრტყელი. ერთი ბრინჯაოსი, მოზრდილი. დმ — 0,9; ორი საშუალო, დმ — 0,6; ერთი პატარა, დმ — 0,4 სმ (მიცვალებულის გულმკერდის არეში).

გრძელ კუთხეებმომრგვალებულ ორმოს წარმოადგენდა. სამარხი 4 (სურ. სიგრძე — 118, სიგანე — 80, შემორჩენილი სიღრმე — 522, 1979, 16. IV. 25 სმ; იატაკის დონე O ხაზიდან 50,51 სმ. მიცვალებული ნაკვ. XII, კვ. 4—ბ) დაკრძალული იყო მარცხენა გვერდზე, ხელფეხმოკეცილი, თავით N-საკენ. მიცვალებულის ჩონჩხი ცუდად იყო დაცული. სამარხში აღმოჩნდა: თიხის 5 ჭურჭელი, ბრინჯაოს სამაჭურები, რგოლი, რამდენიმე საკიდი, ღილი, ბრინჯაოს ჯაჭვი და მძივები.

1 (01/15—II—508, სურ. 523) დერგი თიხისა, შავი, ალაგ ლეგა-ნაცრისფერი, ნაკლული, ბაკო — მრგვალი, პირი — გადაშლილი, მუცელი — სფერული, ძირი — ბრტყელი; მხარს რამდენიმე კონცენტრული ღარი და სოლებით შედგენილი პირამიდები შემოუყვება. დმ მუცლის — 27,0; ძირის — 7,6 სმ (სამარხის ზედაპირზე NW კუთხეში № 509 დერგზე იდგა).

2 (01/15—II—509, სურ. 524) დერგი თიხისა, შავი, ალაგ ლეგა-ნაცრისფერად გამომწვარი, ნაკლული, ბაკო — მრგვალი, ჩაღარული, პირი — ფართო, გადაშლილი, მუცელი სფერული, ძირი ბრტყელი, მხარს ირიბი ქდევებით შემკული რელიეფური სარტყელი შემოუყვება. ტანი ნაკაწრი კონცენტრული ზოლებითაა დასერილი; სიმაღლე — 24; დმ მუცლის — 27,5; ძირის — 9,4 სმ (სამარხის NW კუთხეში).

3 (01/15—II—510, სურ. 525) ჯამი თიხისა, შავად გამომწვარი, ნაპრიალე-ბი, ბაკო მრგვალი, მხარი დაბალი, გამოყვანილი, კალთასთან ქმნის წიბოს; ძირი — ბრტყელი; ტანს ერთი ფართო ღარი შემოუყვება, სიმაღლე — 7,7; დმ პირის — 12,6; ძირის — 5,9 სმ (სამარხის NO კუთხეში).

4 (01/15—II—511, სურ. 526) ქილა თიხისა, შავი, ალაგ ლეგა-ნაცრისფერად გამომწვარი, ბაკო მრგვალი, პირი გადაშლილი, ყელი მაღალი, კონუსური, მუცელი გამობერილი, მხარსა და მუცელს რამდენიმე ღარი შემოუყვება. სიმაღლე — 17, დმ პირის — 9,5; მუცლის — 17,6 სმ (სამარხის ცენტრალურ ნაწილში).

5 (01/15—II—512, სურ. 527) ჯამი თიხისა, პატარა, შავად გამომწვარი, ტანი წიბოიანი, წიბოზე რამდენიმე ღარი შემოუყვება. სიმაღლე — 5; დმ პირის — 10,1; მუცლის — 10; ძირის — 4,3 სმ (№ 509 თიხის ქურქელში იღო).

6 (01/15—II—513, სურ. 528) ხატისუღელი ბრინჯაოსი, დაზიანებული, ღერო განივკვეთში მრგვალი, თავებისაკენ დაბრტყელებულია და ჩახვეული. დმ რგოლის — 14, ღეროს სისქე — 0,3 სმ (მიცვალებულის ყელის არეში).

7 ((01/15—II—514, სურ. 529) სამაჯური ბრინჯაოსი, პატინირებული, ღერო განივკვეთში მრგვალი, თავებისაკენ შევიწროებულია, თავები გადაჭლობილი, ასიმეტრიული, დმ — 4,2 სმ (№ 511-სა და მიცვალებულის თავის ქალას შორის).

8 (01/15—II—515, სურ. 530) სამაჯური ბრინჯაოსი, ანალოგიურია № 514-სა, დმ რგოლის — 4,3 სმ (№ 511-სა და მიცვალებულის თავის ქალას შორის).

9 (01/15—II—516, სურ. 531) სამაჯური ბრინჯაოსი, ანალოგიურია № 514-სა. დმ — 4,5 სმ (№ 511-ის გვერდით).

10 (01/15—II—517, სურ. 532) რგოლი ბრინჯაოსი, პატინირებული, ფორმით ასიმეტრიული, თავები გადაჭლობილი. დამზადებულია განივკვეთში მრგვალი მავთულისაგან. დმ — 2,3 სმ (სამარხის NO კუთხეში, მიცვალებულის თავის ქალას წინ).

11 (01/15—II—518, სურ. 533) რგოლი ბრინჯაოსი, პატინირებული, დაზიანებული. დამზადებულია ბრტყელი ფირფიტისაგან, თავებგადადებული, დმ — 1,8 სმ (სამარხის NO კუთხეში; მიცვალებულის თავის ქალას წინ).

12 (01/15—II—519, სურ. 534) საკიდი ბრინჯაოსი, პატინირებული, სფერული. სიგრძე — 2,2 სმ (სამარხის NO კუთხეში, მიცვალებულის თავის ქალას წინ).

13 (01/15—II—520) საკიდი ბრინჯაოსი, პატინირებული, დამზადებულია განივკვეთში მრგვალი მავთულისაგან. თავთან დაბრტყელებული. ტანზე რამდენიმე რიგად დაუყვება მეჭექვისებური კოპები. სიგრძე — 3,9 სმ (სამარხის NO კუთხეში, მიცვალებულის თავის ქალას წინ).

14 (01/15—II—521, სურ. 535) საკიდი ბრინჯაოსი, პატინირებული, ფორმით ენისებური, ყუნწთან დაბრტყელებულია. სიგრძე — 1,6; სიგანე — 1 სმ (სამარხის NO კუთხეში, მიცვალებულის თავის ქალას წინ).

15 ((01/15—II—522, სურ. 536) საკიდი ბრინჯაოსი, წარმოადგენს ფრინველის სტილიზებურ გამოსახულებას. სიმაღლე — 1,6 სმ (სამარხის NO კუთხეში, მიცვალებულის თავის ქალას წინ).

16 (01/15—II—523, სურ. 537) საკიდი ბრინჯაოსი, პატინირებული, ფორმით ენისებური, დამზადებულია თხელი ფირფიტისაგან, თავებჩახვეული. სიგრძე — 1,5, სიგანე — 0,8 სმ (სამარხის NO კუთხეში, მიცვალებულის თავის ქალას წინ).

17 (01/15—II—524, სურ. 538) ღილი ბრინჯაოსი; ორი ცალი, მოზრდილი, ნახევრადსფერული; დმ — 2,9 სმ (სამარხის NO კუთხეში, მიცვალებულის თავის ქალას წინ).

18 (01/15—II—525, სურ. 539) ღილი ბრინჯაოსი, პატინირებული, კონუსური, დმ — 2,5; სიმაღლე — 1 სმ (სამარხის NO კუთხეში, მიცვალებულის თავის ქალას წინ).

19 (01/15—II—526, სურ. 540) მძივები ბრინჯაოსი, ცილინდრული, დამზადებულია თხელი ფირფიტის ჩაეცვის შედეგად. სიგრძე — 3,1; დმ — 0,3 სმ (სამარხის NO კუთხეში, მიცვალებულის თავის ქალას წინ).

20 (01/15—II—527, სურ. 541) ჭაჭვი ბრინჯაოსი, განივკვეთში მრგვალ მავთულზეა დამზადებული, შედგება ოვალური ფორმის რგოლებისაგან. სიგრძე — 1 სმ (სამარხის NO კუთხეში, მიცვალებულის თავის ქალას წინ).

21 (01/15—II—528, სურ. 542) ჭაჭვი ბრინჯაოსი, დამზადებულია განივკვეთში მრგვალი მავთულისაგან. შედგება ოვალური რგოლებისაგან. ღეროს სისქე — 0,1 სმ (სამარხის NO კუთხეში, მიცვალებულის თავის ქალას წინ).

22 (01/15—II—529, სურ. 543) მძივი 16 ცალი, ერთი ძვლის, ცილინდრული, სიგრძე — 0,8 სმ. II პასტის, მრგვალ-ბრტყელი, სარდიონის, ერთი ცალი, ყავისფერი; ბრინჯაოსი, სამი ცალი, ცილინდრული, სიგრძე — 0,7 სმ (სამარხის NO კუთხეში, მიცვალებულის თავის ქალას წინ).

23 (01/15—II—530, სურ. 544) ღილი ბრინჯაოსი, 23 ცალი, ნახევრადსფერული, დმ — 1—0,9 სმ (სამარხის NO კუთხეში, მიცვალებულის თავის ქალას წინ).

#### სამარხი 5.

(1979, 15. IV;

ნაკვ. XIII, კვ. 4)

ერძელ, კუთხეებში მრგვალელებულ ორმოს წარმოადგენდა, სიგრძე — 110, სიგანე — 74, იატაკის დონე O ხაზიდან 50,45 სმ. მიცვალებული დაუკრძალავთ მარცხენა გვერდზე, ხელფეხმოკეცილი. სამარხში აღმოჩნდა სამაჯურები, რგოლები, საკიდი და რამდენიმე მძივი.

24 (01/15—II—531, სურ. 545) სამაჯური ბრინჯაოსი, დამზადებულია მსხვილ ღეროზე, თავებისაკენ შევიწროებულია. ზურგი ნაკაწრი გეომეტრიული სახეებითაა შემკული. დმ რგოლის — 7,8; ღეროს სისქე — 1,2 სმ (სამარხის W კედელთან, წინამხრის ძვალზე).

25 (01/15—II—532, სურ. 546) სამაჯური, დამზადებულია განივკვეთში მრგვალ ღეროზე, თავებისაკენ თანდათან შევიწროებული და მკვეთრად შესქელებულია. ზედაპირი შემკულია ნაკაწრი გეომეტრიული სახეებით. დმ — 7,4; ღეროს სისქე — 1,5 (რგოლების W მხარეს).

26 (01/15—II—533, სურ. 547) საკიდი ბრინჯაოსი, ფორმით მსხლისებური, სიგრძე — 3,9 სმ (გულშეკრდის არეში).

27 (01/15—II—534, სურ. 548) რგოლი ორი ცალი, ბრინჯაოსი, ერთი განივკვეთში ბრტყელ მავთულზეა დამზადებული, დმ რგოლის 1,3; მეორის — 2,2 სმ (მიცვალებულის კისრის მალეებთან).

28 (01/15—II—535, სურ. 549) მძივი ბრინჯაოსი, კასრისებრი, სიგრძე — 1—1,2 სმ (მიცვალბულის კისრის მალბბთან).

29 (01/15—II—536, სურ. 550) მძივი (სულ — 8 ცალი) სარდიონის — 7 ცალი, მრგვალ-ბრტყელი, 1 — პასტის, ფორმით წერაქვისებური; სიგრძე — 1,4 სმ (გულმკერდის არეში).

სამარხი 6.  
(1979, 15, IV,  
ნაკვ. XIII, კვ. 5)

გრძელ-კუთხეებმომრგვალბულ ორმოს წარმოდგენდა. სიგრძე — 150, სიგანე — 100. შემორჩენილი სიღრმე — 82; იატაკის დონე O ხაზიდან — 50,48 სმ. მიცვალბული დაკრძალული იყო მარჯვენა გვერდზე, ხელფეხმოკეცილი. სამარხში ორი თიხის კურკელი და ძვლის საკიდი აღმოჩნდა.

30 (01/15—II—263, სურ. 551) კოქობი თიხისა, შავად გამომწვარი, ბაკო — მრგვალი, მუცელი — ბიკონუსური, ძირი — ბრტყელი, ტანზე რამდენიმე ღარი შემოუყვება. სიმაღლე — 8, დმ პირის — 7, მუცლის — 11, ძირის 4 სმ (სამარხის NO კუთხეში).

31 (01/15—II—538, სურ. 552) კოქობი თიხისა, ნაკლული, ზედაპირი შავი, პირი მოყრილი, მუცელი მაღალი, მრგვალი, ძირი ბრტყელი; მუცელზე კლაკნილი ღარი შემოუყვება; სიმაღლე — 8, დმ პირის — 8, მუცლის — 13,5, ძირის — 4,3 სმ (მიცვალბულის თავთან).

32 (01/15—II—265, სურ. 553) ეშვი ტახის (?) დამუშავებული, შუაში გახვრეტილია, სიგრძე — 6,2 სმ (სამარხის N ნაწილში, მიცვალბულის თავის ქალასთან).

სამარხი 7.  
(1979, II. V.  
ნაკვ. XI, კვ. 9)

სამარხი ძლიერ იყო დაზიანებული, ზომების დადგენა არ მოხერხდა. მიცვალბული დაკრძალული იყო მარჯვენა გვერდზე, ძლიერად ხელფეხმოკეცილი, თავით NNO-საკენ. სამარხში ორი ნაკლული თიხის კურკელი აღმოჩნდა.

33 (01/15—II—540, სურ. 554) დერგი თიხისა, ნაკლული, ლეგა-ნატრისფერად გამომწვარი, ბაკო — მრგვალი, პირი — გადაშლილი, ყელი — მაღალი, კონუსური, მუცელი ბიკონუსური, ძირი ვიწრო და ბრტყელი. მხარს ორი რელიეფური სარტყელი შემოუყვება. სიმაღლე — 32, დმ პირის — 30, ძირის — 8,3 სმ (მიცვალბულის თავის ქალას უკან).

34 (01/15—II—541, სურ. 555) დერგი თიხისა, ნაკლული, ლეგა-ნატრისფერი, ალაგ ყავისფერი ლაქებით. ბაკო — მრგვალი, პირი გადმოკეცილი, ყელი დაბალი, მუცელი სფერული, ძირი ბრტყელი, მუცელი კონცენტრული და ტალღისებური სახეებითაა შემკული. სიმაღლე — 24,5, დმ — პირის — 15,0; მუცლის — 20,0; ძირის — 8 სმ (მიცვალბულის უკან).



სამარხი 9.  
(სურ. 556, 1070,  
18. VI. ნაკვ.  
XXI, კვ. 8)

გრძელ, კუთხეებმომრგვალებულ ორმოს წარმოადგენდა. სიგრძე — 180, სიგანე — 130. შემორჩენილი სიღრმე — 50 სმ. იატაკის დონე O ხაზიდან — 50,34 სმ. მიცვალებული დაკრძალული იყო მარცხენა გვერდზე, თავით N-საკენ. სამარხში აღმოჩნდა თიხის ექვსი ჭურჭელი, სამაჯური, რგოლი, რამდენიმე ლილი, ბრინჯაოსა და სარდიონის მძივები, ობსიდიანის ანატეკვი.

35 (01/15—II—551, სურ. 557) ქილა თიხისა, ორყურა, ნაკლული, არათანაბრად გამომწვარი, ლევა-ნაცრისფერი, ალაგ შავი ლაქებით, პირი გადაშლილი აქვს, ყელი — დაბალი, მუცელი — მაღალი, კვერცხისებრი; ძირი — ვიწრო და ბრტყელი, მხარზე განიკვეთში ოთხკუთხა ყურია დაძერწილი. მხარი შემკულია კონცენტრული ნაკაწრი სახეებით. სიმაღლე — 24; დმ პირის — 11, მუცლის — 21,5; ძირის — 7 (სამარხის NW კუთხეში).

36 (01/15—II—552, სურ. 558) ქილა თიხისა, შავად გამომწვარი, ბაკო — მრგვალი, პირი — გადაშლილი, მუცელი — სფერული, ძირი — ბრტყელი; მხარი შემკულია კონცენტრული და კლაკნილი ნაღარი სახეებით. სიმაღლე — 21; დმ მუცლის — 22,4; ძირის — 8,4 სმ (სამარხის N ნაწილში მიცვალებულის თავთან, ხელის მტევანზე).

37 (01/15—II—553, სურ. 559) სადღეებელი თიხისა, ნაცრისფრად გამომწვარი, პირი გადაშლილი. ბაკო — მრგვალი, ყელი — დაბალი, მუცელი — კვერცხისებრი, ძირი — ბრტყელი, შუაში ოდნავ ამობურცული: მხარს რამდენიმე ფართო ღარი შემოუყვება. მხარზე მექვეპისებური სადინარი აქვს დაძერწილი. სიმაღლე — 46, დმ პირის — 18, მუცლის — 38, ძირის — 12, კეცის სისქე — 1,8 სმ (სამარხის NO კუთხეში).

38 (01/15—II—554, სურ. 560) დერგი თიხისა, ნაკლული, მოყავისფრო-ლევა-ნაცრისფრად გამომწვარი, ბაკო — მრგვალი, პირი — ფართო, მუცელი — სფერული, ძირი — ბრტყელი; მუცლის ტეხილი ხაზები და ზონარისებური რელიეფური ზოლები შემოუყვება. კეცის სისქე — 1,7 სმ (სამარხის O კედელთან).

39 (01/15—II—555, სურ. 561) დერგი თიხისა, ნაკლული, ლევა-ნაცრისფრად გამომწვარი, პირი გადმოკეცილი აქვს, ყელი დაბალი, მუცელი სფერული, ძირი ვიწრო ბრტყელი, მხარს რამდენიმე ღარი და ნაჭდვეი სოლებით შედგენილი პირამიდები შემოუყვება, ქვემოთ ემჩნევა ძირისაკენ დაშვებული ნაპრიალები ზოლები. სიმაღლე — 27, დმ მუცლის — 30, ძირის — 9 სმ (სამარხის O ნაწილში).

40 (01/15—II—456, სურ. 562) სასმისი თიხისა, შავად გამომწვარი. მხარი გამოყვანილი, ტანი წიბოიანი, ძირი ბრტყელი, ტანს ირიბი ქდეები შემოუყვება. სიმაღლე — 5,8; დმ პირის — 6, ძირის — 3,6 სმ (№№ 554 და 555 ჭურჭლებს შორის).

41 (01/15—II—557, სურ. 563) სამაჯური ბრინჯაოსი, პატინირებული, ღერო განიკვეთში მრგვალი, თავებისაკენ შევიწროებული, თავებგადახსნილი, დმ — 6,5 სმ (№№ 552, 553 ჭურჭლებს შორის).

42 (01/15—II—558, სურ. 564) რგოლი ბრინჯაოსი, პატინირებული, განიკვეთში მრგვალი, თავებგადადებული, დმ — 2 სმ (მიცვალებულს ეკეთა).

43 (01/15—II—560) კილიტი, ორი ცალი, დაზიანებული, დმ — 0,8 სმ (მიცვალებულის თავსა და ყელის არეში).

44 (01/15—II—561, სურ. 565) მძივი ბრინჯაოსი, ოთხი ცალი, დამზადებულია თხელი ფირფიტების გადაკეცვის შედეგად, სიგრძე — 0,6 სმ (მიცვალებულის ყელის არეში).

45 (01/15—II—562, სურ. 566) მძივი პასტის, 14 ცალი, მოყავისფრო-მოწითალო, მცირე და საშუალო ზომის, მრგვალ-ბრტყელი, სიგრძე — 0,2—0,5 სმ (მიცვალებულის ყელის არეში).

46 (01/15—II—563, სურ. 567) ანატეცი ობსიდიანის, სიგრძე — 2,8 სმ (მიცვალებულის ყელის არეში).

47 (01/15—II—564, სურ. 568) მძივი ბრინჯაოსი, 11 ცალი; ოთხი კასრი-სებრი. დანარჩენი წვრილი მავთულის დახვევის შედეგადაა მიღებული. სიგრძე — 0,4—0,7 სმ (მიცვალებულის ყელის არეში).

48 (01/15—II—565, სურ. 569) რგოლი ბრინჯაოსი, ორი ცალი, ღერო განიკვეთში მრგვალი, პირველის დმ — 0,6, მეორის — 2,3 სმ (მიცვალებულის ყელის არეში).

49 (01/15—II—566, სურ. 570) თიხის ჭურჭლის ნატეხი, შავად გამომწვარი, მეორადი დამუშავების კვალით, პატარა, დისკოსებური, დმ — 1,6; კეცის სისქე — 0,9 სმ (მიცვალებულის ყელის არეში).

სამარხი 12. დააზიანეს მშენებლებმა სამარხის კონტური და დაკრძალვის წესი ვერ დავადგინეთ. სამარხის სიახლოვეს ნაყარ მიწაში სამი თიხის ჭურჭლის ნატეხი აღმოჩნდა.

50 (01/15—II—1107, სურ. 572) თიხის ჭურჭლის ძირგვერდის ნატეხი. შავად გამომწვარი, ზედაპირი ნაპრიალები აქვს, დამზადებულია კარგად განლეპილი თიხისაგან. ქუსლი ოდნავ გამოყვანილი, ძირზე ემჩნევა კონცენტრული ზოლები. კეცის სისქე — 0,6, ძირის დმ — 5 სმ.

51 (01/15—II—1108, სურ. 571) თიხის ჭურჭლის მუცლის ნაწილი, ლეგანაცრისფრად გამომწვარი, დამზადებულია კარგად განლეპილი თიხისაგან. მხარს რამდენიმე ღარი და ნატვიფრი სოლებით შედგენილი პირამიდები ამკობს. კეცის სისქე — 0,8 სმ.

52 (01/15—II—1109, სურ. 573) ჯამის ძირგვერდის ნატეხი, შავად გამომწვარი, დამზადებულია კარგად განლეპილი თიხისაგან. ძირზე ეტყობა ქუსლის გადაბმის კვალი. კეცის სისქე — 0,8, ძირის შემორჩენილი ნაწილის დმ — 5 სმ.

სამარხი 13.  
(1980. 22. 1)

სამარხის კონტური და დაკრძალვის წესი ვერ დავადგინეთ. ნაყარ მიწაში მიცვალებულის ძვლები და თიხის ჭურჭელი აღმოჩნდა.

53 (01/15—II—1110, სურ. 574) ჯამი, ყურიანი, ღრმა, შავად გამომწვარი, ბაკო — მრგვალი, პირი ოდნავ გადაშლილი, ბიკონუსური, ძირი ბრტყელი, ქუსლი გამოყვანილი; მხარს რამდენიმე ფართო ღარი შემოუყვება, რომელთა შორის დაშტრიხული, ტეხილი და ვერტიკალური გეომეტრიული სახეებია დატანილი. ღმ პირის — 16,5; მუცლის — 24, კეცის სისქე — 0,5—0,9 სმ.

სამარხი 14.  
(1980, 22. 1)

სამარხის კონტური და დაკრძალვის წესი ვერ დავადგინეთ. მშენებლების მიერ ამოყრილ მიწაში თიხის ჭურჭლის ნატეხები დადასტურდა.

54 (01/15—II—1111). ბადიის პირ-გვერდის ნატეხები, ლეგა-ნაცრისფრად გამომწვარი, პირი — მოყრილი, მუცელი — სფერული, მხარს რამდენიმე კლაკნილი. ხოლო მუცელს — ერთი ფართო ზოლი შემოუყვება. კეცის სისქე — 0,7 სმ.

55 (01/15—II—1112) თიხის ჭურჭლის ნატეხი, შავად გამომწვარი, პირი ოდნავ გადაშლილი, ბაკო — ჩაღარული, ყელი — დაბალი, მხარი შემკულია რამდენიმე კონცენტრული ღარითა და მარცვლისებური ქდეებით. კეცის სისქე — 0,8 სმ.

სამარხი 21.

(სურ. 575, 1977.

ნ. VI. ნაკვ. I.კვ.12)

გრძელ, კუთხეებმომრგვალებულ ორმოს წარმოადგენდა. სიგრძე — 165, სიმაღლე — 113, სიღრმე — 37. იატაკის დონე 0 ხაზიდან 150 სმ. მშენებლების მიერ იქნა დაზიანებული. მიცვალებული დაუკრძალავთ ხელ-ფეხმოკეცილი, მარჯვენა გვერდზე, თავით NNO-საკენ. მისთვის ჩაუყოლებით: მსხვილფეხა რქოსანი საქონელი, 6 თიხის ჭურჭელი, ბრინჯაოს სამაჯურები და ხატისუღელი.

56 (01/15—II—53, სურ. 576) ჯამი თიხისა, ალავ ნაცრისფრად გამომწვარი, ზედაპირი პრიალა, ბაკო — მრგვალი, პირი — გადაშლილი, მხარი — წიბოიანი, კალთა დაქანებული, ძირი — ბრტყელი, მხარს ორ ფართო ღარს შორის მოთავსებული ტალღისებრი სახეები შემოუყვება, სიმაღლე — 10, ღმ პირის — 18; ძირის — 7,5 სმ (სამარხის W კედელთან).

57 (01/15—II—54, სურ. 577) ჯამი თიხისა, პატარა, შავად გამომწვარი, პრიალა; მხარი წიბოიანი, ძირი ბრტყელი, მხარს ასიმეტრიული ზოლები შემოუყვება. ძირს ჯვრისებური ნალარი სახე ამკობს. სიმაღლე — 5; მუცლის ღმ — 11; ძირისა — 4 სმ (W კედელთან).

58 (01/15—II—55, სურ. 578) კოჭობი თიხისა, მოშავო-მონაცრისფროდ გამომწვარი, პირი — გადაშლილი, ყელი — დაბალი, მუცელი — ბიკონუსური, ძირი — ვიწრო და ბრტყელი, მხარს და მუცელს რამდენიმე ღარი შემოუყვება. სიმაღლე — 12,5; ღმ მუცლის — 14,5; ძირის — 5,4 სმ (W კედელთან).

59 (01/15—II—56, სურ. 579) ქილა თიხისა, პატარა, მოშავო-ნაცრისფრად გამომწვარი, პრიალა, პირი — გადაშლილი, ყელი — ცილინდრული, მუცელი — გამობერილი, ძირი — ბრტყელი, მხარს რამდენიმე ტალღისებრი, კონცენტრული ზოლი და ნაქდვევი სოლებით შედგენილი პირამიდები ამკობს. სიმაღლე — 21, დმ პირის — 5, მუცლის — 19, ძირისა — 7,5 სმ (მენჯის ძვლის O მხარეს).

60 (01/15—II—57, სურ. 580) ქილა თიხისა, ნაკლული, პატარა, ყელგვერდის ნაწილი, კეცი — ყავისფერი, ზედაპირი მოყავისფრო-მოშავო, ნაპრიალები. ყელს კონუსური, მუცელი გამობერილი, მხარს რამდენიმე ღარი შემოუყვება. კეცის სისქე — 0,3 სმ (სამარხის NO ნაწილში).

61 (01/15—II—58, სურ. 581) ქილა თიხისა, მონაცრისფრო-მოშავოდ გამომწვარი, პრიალა, პირი — გადაშლილი, ყელი — მაღალი, კონუსური, მუცელი — სფერული, ძირი — ვიწრო და ბრტყელი. მხარს წნევის ტექნიკით დატანილი თევზისფისებური და რომბისებური სახეები ამკობს; მუცელს სამი ფართო ღარი შემოუყვება. სიმაღლე — 21, დმ პირის — 10,5; მუცლის — 20; ძირის — 7 სმ (სამარხის N ნაწილში).

62 (01/15—II—59, სურ. 582) ქოთანი თიხისა, ორყურა, ყავისფრად გამომწვარი, ალაგ შავი ლაქებით, პრიალა, ყელი — კონუსური, მუცელი — გამობერილი, ძირი — ბრტყელი, განივკვეთში — ოთხკუთხა, აცქვეტილი ყური მხარზე და მუცელზეა დაძვრწილი, მხარი შემკულია ნაკაწრი კონცენტრული და ტეხილი ღარებით. მუცელს ვერტიკალური ნაპრიალები ზოლები დაუყვება. სიმაღლე — 18; დმ პირის — 10,8, მუცლის — 21; ძირის — 8 სმ (სამარხის NO ნაწილში).

63 (01/15—II—69, სურ. 583) დერგი — თიხისა, სარჩული — წაბლისფერი, ზედაპირი ნაცრისფერი, ალაგ მოზრდილი შავი ლაქებით, პრიალა, პირი — გადაშლილი, ყელი — კონუსური, მუცელი — კვერცხისებური, ძირი — ბრტყელი. მხარი შემკულია ნატეფრი სოლებით შედგენილი პირამიდებითა და ორი ნაკაწრი ღარით. მუცელზე დაუყვება ნაპრიალები ვერტიკალური ზოლები. სიმაღლე — 35, დმ მუცლის 31,5, ძირის — 9 სმ (სამარხის NO ნაწილში).

64 (01/15—II—1161, სურ. 584) ჯამი თიხისა, ნაკლული, კეცი რუხი-ყავისფერი, ზედაპირი ნაპრიალები, ბაკო — მრგვალი, მხარი — წიბოიანი, კალთა — დახრილი, ძირი — ბრტყელი, ქუსლი — დაბალი, სიმაღლე — 8 სმ (სამარხის NO ნაწილში).

65 (01/15—II—62, სურ. 585) კოკობი თიხისა, ნაკლული, კეცი რუხი-ნაცრისფერი, ზედაპირი — შავი, პრიალა, პირი — ოდნავ გადაშლილი, ყელი — დაბალი, მუცელი — ბიკონუსური, ძირი — ბრტყელი, მხარს რამდენიმე ღარი შემოუყვება. სიმაღლე — 7, დმ მუცლის — 10,5, ძირის — 9,5 სმ (სამარხის NO ნაწილში).

66 (01/15—II—63, სურ. 586) სამაჯური ბრინჯაოსი, პატინირებული, მავთული — განივკვეთში მრგვალი, თავებისაკენ შევიწროებული, რგოლი — ასი-

მეტრიული. დმ რგოლის — 5,5, ღეროს სისქე — 2,1 სმ (მიცვალებულის მარცხენა ქვედა კიდურთან, ტერფის სიახლოვეს).

67 (01/15—II—64, სურ. 587) სამაჭური ბრინჯაოსი, განივკვეთში — მრგვალი, თავებისაყენ — შევიწროებული, რკალი — ასიმეტრიული, დმ — 5,5, ღეროს სისქე — 0,9 სმ (მიცვალებულის მარცხენა ქვედა კიდურთან, ტერფის სიახლოვეს).

68 (01/15—II—65, სურ. 588) ხატისუღელი ბრინჯაოსი, ნაკლული, ღერო — განივკვეთში მრგვალი, თავი დაბრტყელებული აქვს. ღეროს სისქე — 1 სმ (ნაყარ მიწაში).

სამარხი 22.

(სურ. 589, 1977.

20. VI. ნაკვ. I.

კვ. 12)

კუთხეებმომრგვალებულ ორმოს წარმოადგენდა, შეესებული იყო რიყის ქვებით, სიგრძე — 200, სიგანე — 170, სიღრმე — 54 სმ. იატაკის დონე O ხაზიდან 17 სმ. დაკრძალული იყო ორი მიცვალებული; ორივე მარჯვენა გვერდზე, ხელ-ფეხბოკეცილი თავით NNO-საკენ, პირველი NW, ხოლო მეორე NO ნაწილში. მათთვის ჩაუყობ ლეხათ მსხვილფეხა რქოსანი საქონელი. სამარხში აღმოჩნდა თიხის შვიდი ქურჭელი, ბრინჯაოს სატყეარი, თავხვია საკინძი.

69 (01/15—II—66, სურ. 590) დერგი თიხისა, შავად გამომწვარი, ალაგ ნაცრისფერი ლაქებით, ზედაპირი — ნაპრიალები, პირი — გადაშლილი, ყელი — კონუსური, ტანი — კვერცხისებური, ძირი — ვიწრო და ბრტყელი. მხარი შემკულია სოლებით შედგენილი პირამიდებითა და ერთი ღრმა ღარით. მუცელზე დაუყვება ნაპრიალები ზოლები. სიმაღლე — 31; პირის დმ — 11,5; მუცლის — 28; ძირის — 8 სმ (სამარხის NO კედლის გასწვრივ).

70 (01/15—II—67, სურ. 591) ქილა თიხისა, პატარა, ყურიანი, მოშავო-მონაცრისფროდ გამომწვარი, ნაპრიალები, პირი — გადაშლილი, ყელი — მაღალი, კონუსური; მუცელი ბიკონუსური, ძირი — ბრტყელი, განივკვეთში ოთხკუთხა ყურისთავი ბაკოზე, ხოლო განივკვეთში მრგვალი ყურისძირი მხარზეა დაძერწილი, ყელზე ვერტიკალური, ნაპრიალები ზოლები ემჩნევა. მუცელზე ორი ასიმეტრიული ღარი შემოუყვება. სიმაღლე — 16, დმ პირის — 9, მუცლის — 10, ძირის — 6 სმ (პირველი მიცვალებულის მუხლებს შორის, სამარხის N მხარეს).

71 ((01/15—II—68, სურ. 592) დერგი თიხისა, კეცი ყავისფერი, ზედაპირი ნაცრისფერი, ალაგ შავი ლაქებით. ნაპრიალები, პირი — გადმოკეცილი, ყელი — კონუსური, მუცელი — დიდი, სფერული, ძირი — ვიწრო და ბრტყელი. მხარს ამკობს ასიმეტრიული ნაკაწრი ზოლები. სიმაღლე — 30, პირის დმ — 12, მუცლის — 31,5, ძირის — 8 სმ (სამარხის NO კედლის გასწვრივ).

72 (01X15—II—69, სურ. 593) დერგი თიხისა, კეცი ცუდად გალექილი. მოყავისფრო-მოწითალო, ზედაპირი მოყავისფრო-ჩალისფერი, ბაკო — ჩალარული, ყელი — დაბალი, მუცელი — სფერული, ძირი — ბრტყელი, მხარი შემკულია ნაკაწრი კონცენტრული ზოლებით, მარცვლისებური კრდეებითა და

გრეხილზონარისებური რელიეფური სახეებით. ძირს, კიდზე, მარცვლისებური ღრმა ქდეები შემოუყვება. სიმაღლე — 31, დმ პირის — 19, მუცლის — 33, ძირის — 10,5 სმ (სამარხის NO კედლის გასწვრივ).

73 (01/15—II—70, სურ. 594) დერგი თიხისა, ლეგა-ნაცრისფრად გამომწვარი. ალაგ მოზრდილი. შავი ლაქებით, ოდნავ ასიმეტრიული, პირი — გადმოკეცილი, ყელი — მაღალი, კონუსური, მუცელი — გამობერილი, ძირი — ბრტყელი, განივკვეთში ოთხკუთხა, პატარა, აქვეტილი ყური მხარზეა დაქრწილი. ყელი შემკულია ტეხილი და ნაკაწრი სახეებით, ჰუტელზე რამდენიმე ფართო ღარი შემოუყვება. სიმაღლე — 31,5, დმ პირის — 13,5, მუცლის — 20,5, ძირის — 8 სმ (სამარხის NO კედლის გასწვრივ).

74 (01/15—II—71, სურ. 595) ქილა თიხისა, კეცი შავი, ზედაპირი მონაცრისფრო-მოშავო, ნაპრიალები, პირი — გადაშლილი, ყელი — მაღალი, გამოყვანილი, მუცელი — დაბალი, გამობერილი, ძირი — ვიწრო და ბრტყელი, მხარს ხუთი სიმეტრიული ღარი შემოუყვება. სიმაღლე — 23,5, დმ პირის — 11, მუცლის — 21, ძირის — 7,5 სმ (მეორე მიცვალებულის თავის ქალას ქვეშ).

75 (01/15—II—72, სურ. 596) დერგი თიხისა, კეცი — ნაცრისფერი, ზედაპირი — მონაცრისფრო-მოშავო, ნაპრიალები, პირი — გადმოკეცილი, ყელი — კონუსური, მუცელი — სფერული, ძირი — ბრტყელი, მხარი შემკულია ნაკედვი ტალღისებური სახეებით. მუცელზე ორი რელიეფური სარტყელი და ნატვიფრი სოლებით შედგენილი პირამიდული სახეები შემოუყვება. სიმაღლე — 36, დმ პირის — 14, მუცლის — 35, ძირის — 9 სმ (საქონლის კისრის მალეზე ჩაუდგამთ).

76 (01/15—II—73, სურ. 597) სატევარი ბრინჯაოსი, ტარი შედგენილი, ქუქუდო — დაბალი, დაფანჯრული, ტარი — გამოყვანილი, პირი — გრძელი, სამკუთხა, ქედი — დაბალი, შემკულია სამი კამარისებური ნალარი სახეებით. 'სატევრის სიგრძე — 31, პირის — 25, ტარის — 10,5; ტარის სისქე ქუქუდოსთან — 2,5, შუაწელში — 2, ვადასთან — 2,5 სმ. ქუქუდო ტიხარზე ხის სოლებით მაგრდებოდა (პირველი მიცვალებულის წინ, სამარხის NW კუთხეში).

77 (01/15—II—74, სურ. 598) საკინძი ბრინჯაოსი, თავხვია, ღერო განივკვეთში მრგვალი; სიგრძე — 9,5, სისქე — 0,5 სმ (პირველი მიცვალებულის წინ, სამარხის NW მხარეს).

ორმოს კონტური ვერ დავადგინეთ. ინვენტარის მიხედვით სიგრძე — 72, სიგანე — 92 სმ. დაზიანდა თხრილის გაკრის დროს (იატაკის დონე O ხაზიდან 179 სმ); მიცვალებული დაკრძალული იყო მარჯვენა გვერდზე. ხელფეხმოკეცილი, თავით NNW-საკენ. სამარხში აღმოჩნდა თიხის ხუთი ჰურკელი და ბრინჯაოს ხატისუღელი.

78 (01/15—II—75, სურ. 599) კოჭობი თიხისა, ასიმეტრიული, ყავისფრად გამომწვარი, ალაგ შავი ლაქებით, პირი — გადაშლილი, მუცელი — მაღალი,

ზიკონუსური, ძირი — ბრტყელი, მხარს ღრმა ღარი შემოუყვება, სიმაღლე — 9, ღმ პირის — 5,5, მუცლის — 8, ძირის — 4 სმ (სამარხის W მხარეს).

79 (01/15—II—76, სურ. 600) ქილა თიხისა, პატარა. კეცი რუხი-ნაცრისფერი, ზედაპირი — ნაცრისფერი, ემჩნევა მოზრდილი შავი ლაქები, პირი — გადაშლილი, ყელი — კონუსური, მუცელი — დიდი, გამობერილი, ძირი — ვიწრო და ბრტყელი, ყელსა და მხარს რამდენიმე ღარი შემოუყვება. სიმაღლე — 24, ღმ პირის — 10,5, მუცლის — 23, ძირის — 7,5 სმ (მენჯის ძვალებზე და მისგან NO მხარეს).

80 (01/15—II—77, სურ. 601) ჯამი თიხისა, კეცი რუხი, ნაცრისფერი ლაქებით, ზედაპირი — ნაპრიალები, ბაკო — მრგვალი, პირი — გადმოკეცილი, მხარი — სფერული, ძირი — ბრტყელი, მხარს რამდენიმე ღარი შემოუყვება. სიმაღლე — 17,5, ძირის ღმ — 8 სმ (№ 121 ჯამზე დაუდგამთ).

81 (01/15—II—78, სურ. 602) ჯამი თიხისა, კეცი რუხი ნაცრისფერი; ზედაპირი — შავი, ნაპრიალები, ბაკო — მრგვალი, მხარი — გამოყვანილი, წიბოიანი, ძირი — ვიწრო და ბრტყელი, მხარს რამდენიმე ტალღისებური და ერთი ფართო ღარი შემოუყვება. სიმაღლე — 10, ღმ პირის — 16 სმ, ძირის — 6 სმ, მუცლის — 16 სმ (მენჯის ძვლის NO მხარეს).

82 (01/15—II—79, სურ. 603) ქილა თიხისა, ნაცრისფრად გამომწვარი, პირი — ოდნავ გადაშლილი, ყელი — მაღალი, ცილინდრული, მუცელი — კვერცხისებური, ძირი — ბრტყელი, შუაში ოდნავ ამობურცული, მხარს შემოუყვება მარცვლისებური ქდეებით შევსებული სამკუთხედები, ტალღისებური და წრიული ღარები. სიმაღლე — 28, ღმ პირის — 10,5, მუცლის — 24, ძირის — 12 სმ (მიცვალებულის ქვედა კიდურებს ეხებოდა).

83 (01/15—II—80, სურ. 604) ხატისულელი ბრინჯაოსი, ნაკლული, დეფორმირებული, ღერო — გრებილი, თავი — დაბრტყელებული და ჩახვეული აქეს, სისქე — 1,2 სმ.

სამარხი 24.  
(სურ. 605, 606,  
(1977. 25. VI.  
ნაკვ. XIX. კვ. 0)

გრძელ, კუთხეებმომრგვალებულ ორმოს წარმოადგენდა. დაზიანდა თხრილის ამოღების დროს. სიგრძე — 155, სიგანე — 105, სიღრმე — 26 (იატაკის დონე O ხაზიდან — 181 სმ). დაკრძალული იყო ერთი მიცვალებული ხელფეხმოკეცილი, მარცხენა გვერდზე, თავით NNO-საკენ. მისთვის ჩაუყობებიათ მსხვილფეხა რქოსანი საქონელი, დერგი, სასაფეთქლე რგოლები, სამაჯური; სარდიონის, პასტი-

სა და ბრინჯაოს მძივები.

84 (01/15—II—81, სურ. 607) ქილა თიხისა, ნაკლული, კეცი რუხი ნაცრისფერი, ზედაპირი — ნაცრისფერი, ყავისფერი ლაქებით, ბაკო — მრგვალი, პირი — ოდნავ გადაშლილი, ყელი — მაღალი, ცილინდრული, მუცელი — კვერცხისებური, ძირი — ბრტყელი, მხარი შემკულია ტალღისებური და წრიული ღარებით. სიმაღლე — 26,5, ღმ პირის — 10,3, მუცლის 22 სმ (მიცვალებულის ქვედა კიდურებთან, ოდნავ ქვემოთ, N მხარეს).

85 (01/15—II—82, სურ. 608) რგოლი ბრინჯაოსი, დამზადებულია ბრტყელი ფირფიტისაგან, თავები — გახსნილი, დმ რგოლის — 2,5, სისქე — 0,8 სმ (სამარხის NW ნაწილში, იატაკზე).

86 (01/15—II—83, სურ. 609) რგოლი ბრინჯაოსი, ბრტყელფირფიტოვანი, დმ — 1, სიგანე — 0,8 სმ (სამარხის NW კუთხეში, იატაკზე).

87 (01/15—II—84, სურ. 610) რგოლი ბრინჯაოსი, ფირფიტოვანი, დეფორმირებული, ზედაპირი წიწვოვანი ნაკაწრი სახეებითაა შემკული. ფირფიტის სიგანე — 1 სმ (სამარხის NW კუთხეში, იატაკზე).

88 (01/15—II—85, სურ. 611) რგოლი სასაფეთქლე, ბრინჯაოსი, ღერო-განივკვეთში მრგვალი; დმ რგოლის — 2 სმ (სამარხის NW კუთხეში, იატაკზე).

89 (01/15—II—86, სურ. 612) რგოლი სასაფეთქლე, ბრინჯაოსი, ნაკლული, ღერო განივკვეთში მრგვალი, ოდნავ ასიმეტრიული. დმ რგოლის — 2,2, ღეროს სისქე — 0,2 სმ (სამარხის NW კუთხეში, იატაკის დონეზე).

90 (01/15—II—87, სურ. 613) სამაჯური ბრინჯაოსი, ღერო განივკვეთში მრგვალი, თავებისაკენ შევიწროებულია და გადახსნილი. დმ რგოლის — 6, ღეროს სისქე — 0,7 სმ (მიცვალეზულის მარცხენა ზედა კიდეურის წინამხრის ძვალზე).

91 (01/15—II—88) მძივი სარდიონის 23 ცალი, მოწითალო-ვარდისფერი, ბრტყელ-მრგვალი, 8 პატარა; დმ — 0,4—0,7 სმ (მიცვალეზულის თავის ქალასა და გულმკერდის არეში).

92 (01/15—II—89, სურ. 614) მძივი პასტის, ოთხი ცალი, თეთრი, მცირე ზომის, ბრტყელ-მრგვალი, დმ — 0,3—0,4 სმ (გულმკერდის არეში).

93 (01/15—II—90, სურ. 615) მძივი ბრინჯაოსი, ორი ცალი, კასრისებური, დამზადებულია ფირფიტის გადაკეცვის შედეგად. სიგრძე — 0,5—0,6 სმ (გულმკერდის არეში).

#### სამარხი 26.

(სურ. 616, 1977,

1. 07. ნავ. 1. კვ. 9)

გრძელ, კუთხეებმომრგვალებულ ორმოს წარმოადგენდა; სიგრძე — 145, სიგანე — 100, სიღრმე — 34 სმ. სამარხში დაკრძალული იყო ერთი მიცვალეზული, ხელფახ-მოკეცილი, მარცხენა გვერდზე, თავით NNO-საკენ. მიცვალეზულისათვის ჩაუყოლებით თიხის ქილა, ბრინჯაოს სამაჯური, სარდიონის მძივები.

94 (01/15—II—100, სურ. 617) ქილა თიხისაა, პატარა, ოდნავ ასიმეტრიული, კეცი ნაცრისფერი, ზედაპირი მონაცრისფრო, ალაგ შავი ლაქებით, ბაკო — მრგვალი, პირი — გადაშლილი, ყელი — მაღალი, ცილინდრული, მუცელი — გამოზებრილი, ძირი — ვიწრო და ბრტყელი. მხარზე წერტილებით. გადმოცემულია რქოსან ცხოველთა სტილიზებული გამოსახულებები. მუცელზე რამდენიმე ფართო რელიეფური ზოლი შემოუყვება, სიმაღლე — 25, დმ პირის — 11,3, მუცლის — 25, ძირის — 8,2 სმ (სამარხის NO კუთხეში).

95 (01/15—II—101, სურ. 618) სამაჯური ბრინჯაოსი, ღერო განივკვეთში ოვალური, გადახსნილი თავებისაკენ შევიწროებულია და დაბრტყელებული-



დმ რგოლის — 6,8, ღეროს სისქე — 0,6—1 სმ (მიცვალებულის მარცხენა კიდურზე).

96 (01/15—II—102) მძივი, 22 ცალი, სარდიონის, 18 ვარდისფერი, ფორმით ცილინდრული და კასრისებური. პასტის, ორი ცალი, წერაქვისებური, ჯმუხი, სიგრძე — 1,4 სმ; ბრინჯაოს მძივი ორი ცალი, დამზადებულია წვრილი მავთულის დახვევის შედეგად. სიგრძე — 0,3—0,4 სმ (სამარხის იატაკზე, ალაგების დროს აიკრიფა).

სამარხი 27.

სურ. №19 (1977.

2. VII. ნაკვ. I.

კვ. 6)

მართკუთხა, კუთხეებმომრგვალებულ ორმოს წარმოადგენდა. იგი თიხამიწაში იყო ჩაჭრილი, გააჩნდა ქვაყრილი; მისი ზომებია: სიგრძე — 192, სიგანე — 172, სიმაღლე — 40 სმ. სამარხში ორი მიცვალებული დაუკრძალავთ, ორივე ხელ-ფეხმოკეცილი; პირველი მარჯვენა, ხოლო მეორე მარცხენა გვერდზე. სამარხში გამოვლინდა: 3 ხატისუღელი, სასაფეთქლე რგოლი, ოთხი სამაჭური, ხვია, ორი უმბონი, ბრინჯაოს გილიტები; კონუსური მოყვანილობის ბრინჯაოს ნივთი, საკიდი, თიხის საბეჭდავი, მძივები — პასტის, ნიერის, სარდიონისა და მთის ბროლის, ობსიდიანის ანატყეცი.

97 (01/15—II—103, სურ. 620) ხატისუღელი ბრინჯაოსი, ღერო — გრეხილი, ძირითადად განიკვეთში მრგვალი, თავებთან ოთხკუთხა, თანდათან დაბრტყელებული და თავებჩახვეულია, სისქე — 0,2 სმ (პირველი მიცვალებულის კისერზე).

98 (01/15—II—104, სურ. 623) სასაფეთქლე რგოლი ბრინჯაოსი, ძლიერ პატინირებული; ღერო — მრგვალი, თავები — გადაჭდობილი. დმ — 2, სისქე — 0,2 სმ (აღმოჩნდა პირველი მიცვალებულის თავის ქალასთან).

99 (01/15—II—105, სურ. 624) სამაჭური ბრინჯაოსი, პატინირებული, ღერო განიკვეთში მრგვალი, თავებისაკენ თანდათან შევიწროებული; რგოლი ოვალური ფორმისაა. ზედაპირზე ეტყობა ნაჭდევი სახეები, დმ უდიდესი — 7,5, უმცირესი — 5,7, ღეროს სისქე — 0,7—0,5 სმ (პირველი მიცვალებულის მარცხენა წინა მხარის ძვალზე).

100 (01/15—II—106, სურ. 621) ხატისუღელი, ბრინჯაოსი, ძლიერ პატინირებული, მავთული გრეხილი, თავებისაკენ დაბრტყელებული და აკეცილი. დმ ღეროს — 0,2, დმ რგოლის — 12,7 სმ (მეორე მიცვალებულთან).

101 (01/15—II—107, სურ. 622) ხატისუღელი ბრინჯაოსი (ანალოგიურია № 106), მავთული — გრეხილი; დმ — 13,2 სმ, მავთულის სისქე — 0.3 სმ (მეორე მიცვალებულის კისერზე).

102 (01/15—II—108, სურ. 626) სასაფეთქლე რგოლი, ბრინჯაოსი, ძლიერ პატინირებული; მავთული — გრეხილი, თავები — გადახსნილი; ერთი თავი დაბრტყელებულია, რგოლი ოვალური მოყვანილობისაა. სისქე — 0.2 სმ (მეორე მიცვალებულის ბეჭის ძვალთან).

103 (01/15—II—109, სურ. 627) სამაჭური ბრინჯაოსი, ბრტყელი, თავები-საყენ თანდათან შევიწროებული, ძლიერ პატინირებულია. თავები გადაკეცილი აქვს. ზედაპირზე ეტყობა ორ-ორი წყვილი ხახებისაგან შემდგარი ჩარჩო, რომელიც შიგნიდან წიწვოვანი სახეებითაა შევსებული უდიდესი სისქე — 2,1; თავებთან — 0,5 სმ (მეორე მიცვალებულის წინა მხრის ძვალზე).

104 (01/15—II—110, სურ. 625) სამაჭური ბრინჯაოსი; ღერო განივკვეთში ოვალური, სიმეტრიული, გადახსნილი, თავებისაყენ თანდათან შევიწროებული. ემჩნევა ნაკაწრი წიწვოვანი სახეები. დმ — 6,5; სისქე ღეროსი — 0,4; თავებთან — 0,3 სმ (იატაკზე, მეორე მიცვალებულის წინ).

105 (01/15—II—111) ხვია ბრინჯაოსი; ცილინდრული ფორმის, ძლიერ პატინირებული. სიგრძე — 0,7, დმ — 0,2 სმ (მეორე მიცვალებულის მარცხენა, ქვედა კიდურის ფალანგებთან).

106 (01/15—II—112, სურ. 628) უმბონი ბრინჯაოსი, ნახევრადსფერული, ძირზე შემოუყვება 2 ფართო ღარი. ზურგზე გამოსახულია ჯვრისებური რელიეფური სახე. დმ — 4,2, სიმაღლე — 1,2 სმ (მიცვალებულებს შორის, სამარხის N კედელთან).

107 (01/15—II—113, სურ. 629) უმბონი ბრინჯაოსი, ოდნავ ამოზნექილი-სამანკვლე ღეროები განივკვეთში მრგვალი, შიდა მხარე შევსებულია სამსხმელო მასით. დმ — 4,2 სმ (მიცვალებულებს შორის, სამარხის N კედელთან).

108 (01/—II—114, სურ. 630) მძივი მთის ბროლისა, თეთრი, ცილინდრული, გამჭოლი ნახვრეტით. სიგრძე — 3,3, დმ — 1,8, ნახვრეტის — 0,5 სმ (მიცვალებულებს შორის, სამარხის N კედელთან).

109 (01/15—II—115, სურ. 631) ბრინჯაოს ნიეთი, გაურკვეველი დასაზნუნების, კონუსური ფორმის, ძირი — ბრტყელი, ვერტიკალური, გამჭოლი ნახვრეტით. ტანი შემკულია ჰვირული სოლისებური ფანჯრებით. სიმაღლე — 2, დმ ძირის — 3,3 სმ (მიცვალებულებს შორის, სამარხის N კედელთან).

110 (01/15—II—116, სურ. 632) რგოლი ბრინჯაოსი, ბრტყელი, თავებგადადებული. ზედაპირი შემკულია ორ ნაკაწრ ხაზს შორის მოთავსებული წიწვოვანი ჰვრებით, ოდნავ ასიმეტრიული. დმ — 2, სიგანე — 0,8 სმ (მიცვალებულებს შორის, სამარხის N კედელთან).

111 (01/15—II—117, სურ. 633) ბრინჯაოს რგოლი, თავები — გადახსნილი, ბოლოები არათანაბარი სისქის (მსგავსია № 104-სა); დმ — 2,2, სიგანე — 0,7 სმ (მიცვალებულებს შორის, სამარხის N კედელთან).

112 (01/15—II—118, სურ. 634) კილიტი ბრინჯაოსი, მოზრდილი, კონუსური, ზედაპირს ოთხი ფართო ღარი შემოუყვება, ყუნწიანი. დმ — 2,4 სმ (მიცვალებულებს შორის, სამარხის N კედელთან).

113 (01/15—II—119, სურ. 635) კილიტი ბრინჯაოსი, 45 ცალი; ზურგი — ამოზნექილი, სამანკვლე ღერაკი კილიტის კიდებზეა დარჩილული, ძლიერ პატინირებული; დმ საშუალო — 0,7—0,8 სმ (მიცვალებულებს შორის, სამარხის N კედელთან).

582, 583, 584, 590, 589, 485, 595), სამი კი — საქართველოს სამხედრო გზის პირას (№№ 571, 572, 573).

ქვემოთ ვიძლევიტ საანგარიშო წელს აღმოჩენილ სამარხთა აღწერილობას: მცხეთა 01/6 — IV.

**სამარხი 20. (1980.** კრამიტსამარხია, ქვიშაქვის ფილებით გადახურული. კედლები და იატაკი ბრტყელი კრამიტისა ჰქონდა. შე-  
**18. IV) CCXX, 1;** ზორჩენილი იყო სამარხის მხოლოდ ერთი მესამედი ნა-  
**(W — O)** წილი. სამარხის სიმაღლე — 0,6 მ. სამარხში შემორჩე-  
ნილი რამდენიმე ძვლის საშუალებით გაირკვა, რომ

ახალგაზრდა მიცვალებული იწვა გულაღმა გაშობილი, თავით W-საკენ. სამარხის შემორჩენილ ნაწილში მასალა არ აღმოჩენილა.

**სამარხი 21. (1980,** ქვაყუთია, ბანურსახურავიანი. NW კუთხეში ნარიბან-  
**18. VI. CCXIX,** დი აქვს ამოკვეთილი. (2,05×0,85×0,05 მ). სამარხში  
**1; W — O)** ესვენა ზრდასრული მიცვალებული, გულაღმა გაშობი-  
ლი, თავით O-საკენ. ხელები ტანის გასწვრივ ეწყო. მარჯვენა ფეხი ოდნავ მოხრილი ჰქონდა. თავის ქალას-

თან რკინის ღერაკები აღმოჩნდა.  
**1 (01/6—IV—631; სურ. 10).** ღერაკები რკინისა, ხის პატარა ფრაგმენტებია. ზედ შერჩენილი ლურსმანი (?). ერთის სიგრძე 4 სმ-ია, მეორესი — 2,2 სმ.

**სამარხი 22. (1980.** ორმოსამარხია, ერთი ღარისებრი კრამიტით გადახურულ-  
**18. VI. CCXIX,** ლი. აღმოჩნდა 21-ე ქვაყუთის კედელთან (0,43×0,25 მ).  
**1. N — S)** სამარხში ესვენა ჩვილი თუ ახალშობილი, პოზა და დამ-  
ხრობა ვერ დავადგინეთ. ძვლები ცუდად იყო შემორჩე-  
ნილი. ინვენტარი არ აღმოჩენილა.

**სამთავროს სამაროვნის სამხრეთ უბანი**

**სამარხი 570.** ორმოსამარხია, ქვაყრილიანი. ოვალური ფორმა აქვს  
**(1980.. 17. V.** (1,20×0,70×0,40 მ). მიცვალებული შესაძლებელია  
**CCXXV, 0,** მარჯვენა გვერდზე ესვენა, ხელფეხმოკეცილი, თავით  
**W — O)** W-საკენ. შემორჩენილი იყო მხოლოდ მკერდზედა ნაწი-  
ლი. დანარჩენი ექსკავატორმა მოანგრია. სამარხში აღ-  
მოჩნდა: ბრინჯაოს საკინძი, სხვადასხვა თიხის ქურქლის ნატეხები.

**2 (01/1—1638. სურ. 62).** საკინძი ბრინჯაოსი, თავხვია. მრგვალგანიკვე-  
თიანი ღერო, გაბრტყელებული და ჩახვეული თავი აქვს, პატინირებულია.  
სიგრძე — 12, სიგანე თავთან — 1,7 სმ, ღეროს დმ — 0,6 სმ.

**3 (10/1—1639. სურ 63).** ჯამი თიხისა. ნაკლულია. ზედაპირი შავლგეა ნა-  
პრიალეები აქვს, კეცი მოყავისფრო, მსხვილმინარევეებიანი, მრგვალი ბაკო, სწო-  
რი მხარი, რომელიც დამრეც კალთასთან წიბოს ქმნის, ბრტყელძირა.  
სიმაღლე — 5,5, დმ — 2—3 სმ.

4 (01/1—1640. სურ. 64). თიხის ჭურჭელი, აკლია ყელ-პირის ნაწილი. აქვს სფერული, ძირისკენ შევიწროებული მუცელი. მხარზე ორ პორიზონტალურ ამოღარულ ხაზს შუა მოქცეულია შტამპით დატანილი ტალღისებრი სახეები.

შემორჩენილი სიმაღლე — 10,5; ძირის დმ — 6,5 სმ.

5 (01/1—1641). თიხის ჭურჭელი. ნატეხებია მხოლოდ. ლეგა-ნაცრისფრადაა გამომწვარი, ნაპრიალები. აქვს გამოყვანილი ყელი, სფერული მუცელი. ყელის ძირზე შემოუყვება ამოღარული ხაზები: ზემოთ — ტალღისებური, ქვემოთ — 4 სწორი, ამოღარული.

6 (01/1—1642. სურ. 65). ქვა ბაზალტის, ლეგა-მოშავო ფერისაა. თითქმის მრგვალი ფორმა აქვს. ცალ მხარეს მოპრიალებულია. მეორე მხარეზე რამდენიმე ადგილი ატყეცილი აქვს.

სისქე — 1,7, დმ — 6,5 სმ.

სამარხი 574.

(სურ. 18. (1986.

26. V). CCXXV,

ჰ; O — W)

ქვის ფილებით გადახურული თიხისფილა სამარხია. გადახურული იყო ქვიშაქვის სამი ფილით. O და W განივი კედლები შედგებოდა თითო ოთხკუთხა და ნახევარი ფილებისაგან ( $58 \times 0,23 \times 0,03$  მ); N და S გრძივი კედლები კი სამ-სამი დიდი და თითო ნახევარი ფილისა იყო. განზომებები:  $0,58 \times 0,56 \times 0,3$  მ;  $0,55 \times 0,55 \times 0,03$ ;  $0,57 \times 0,55 \times 0,03$ ;  $0,58 \times 0,25 \times 0,03$ ; ( $1,90 \times 0,76 \times 0,55$  მ). მიცვალებულთა ქვედა კიდურების ძვლები ეყარა O კედელთან, W კედელთან — თავის ქალები. შესაძლოა. იწუნენ გულადმა გაშოტილი, თავით W-საკენ. სამარხიდან ამოყრილ მიწაში აღმოჩნდა: ოქროს რგოლი (საყურე).

7 (01/1—1671; სურ. 66). საყურე ოქროსი. წარმოადგენს განივკვეთში ოთხკუთხა, მცირე ზომის, გრეხილ რგოლს. თავგახსნილია.

დმ — 10, რკალის სისქე — 1 მმ.

სამარხი 575.

(სურ. 21, 22)

(1980. 27. VI;

CCXXV, 8;

O — W)

კრამიტსამარხია, ორფერდასახურავიანი. კეხი შედგება 4 ლარისებრი კრამიტისაგან. სახურავის თითოეული ფერდი 4 ბრტყელი და 3 ლარისებრი კრამიტისა იყო. N და S კედლები სამ-სამი ბრტყელი კრამიტისაგან შედგებოდა. მთლიანად სამარხზე 28 კრამიტი დაუხარჯავთ (10 ლარისებრი, 18 ბრტყელი). სახურავის აღმოსავლეთ კედლის ბრტყელ კრამიტზე დადასტურდა ალაპის ნაშთი (ფრინველის ძვლების გროვა). სამარხის შიდა ზომებია  $1,00 \times 0,80 \times 0,40$  მ. სამარხში მცირეწლოვანი ინდივიდის ჩონჩხი აღმოჩნდა, იწვა გულადმა გაშოტილი, თავით N-საკენ, შუა ნაწილში. ძვლები ცუდად შემორჩა. მარცხენა ხელი მუცელზე ჰქონდა გადადებული, მარჯვენა — ოდნავ მოხრილი, ტანის გასწვრივ ედო. სამარხის იატაკი 4 ბრტყელი კრამიტისა იყო. სამარხში აღმოჩნდა: 2 თიხის ჭურჭელი, 2 სანელსაცხებლე (ფრაგმენტები), ოქროს ფირფიტა.

114 (01/15—II—120, სურ. 636) ღერაკი ბრინჯაოსი; განივკვეთში ოთხ-კუთხა, თავები შევიწროებული, ერთი თავი განივკვეთში მრგვალი, მეორე — დაბრტყელებული, პატინირებული. ღერაკის სისქე — 0,7, სიგრძე — 4,7 სმ (მიცვალებულებს შორის, სამარხის N კედელთან).

115 (01/15—II—121, სურ. 637) საბეჭდავი, თიხა კარგად განლექილი, კეცი ყავისფერი, ზედაპირი ლეგა-ნაცრისფერი, ნაპრიალები, სახელურის თავი დაზიანებული აქვს; საბეჭდავის ბრტყელი პირი კიდებთან მომრგვალებულია. პირზე გამოსახულია ბორჯღალი (შხის გამოსახულება). ბორჯღალის ოთხივე სპირალისებური მხარი ზემოდან დაბრტყელებულია. სიმაღლე — 5, დმ პირის — 5,3 სმ (მიცვალებულებს შორის, სამარხის N კედელთან).

116 (01/15—II—122, სურ. 638) საკიდი ბრინჯაოსი, ძლიერ პატინირებული, გამოსახულია ფრინველი, ზურგზე განივკვეთში მრგვალი ყუნწი აქვს დარჩილული. სიგრძე — 2,5, სიმაღლე — 1,6 სმ (მიცვალებულებს შორის, სამარხის N კედელთან).

117 (01/15—II—123, სურ. 639) მძივი, 103, ბრინჯაოსი (35 ცალი), ერთი ხეიას წარმოადგენს, 2 ცილინდრულია, შუაში წვეტიანი შევრილებით, დანარჩენი კასრისებური და ცილინდრული ფორმისა: ერთი ანტიმონის მძივი. მრგვალ-ბრტყელი. საყუნწე ზერელს ზემოდან ორივე მხარეს ქედი გასდევს. უდიდესი დმ — 1, უმცირესი — 0,4 სმ (მიცვალებულებს შორის, სამარხის N კედელთან).

118 (01/15—II—124, სურ. 640) ობსიდიანის ანატეცი, სიგრძე — 4,5, სიგანე — 3,5 სმ (მიცვალებულებს შორის, სამარხის N კედელთან).

სამარხი 28.

სურ. 641 (1977.

1. VII. ნაკვ. I.

კვ. 3—6)

გრძელ, კუთხეებმომრგვალებულ ორმოს წარმოადგენდა; სიგრძე — 137, სიგანე — 91, სიღრმე — 60 სმ. დაკრძალული იყო ერთი ინდივიდი, მარჯვენა გვერდზე, ხელფეხმოკეცილი, თავით NNW-საკენ. მიცვალებულს ძვლის საკიდი აღმოაჩნდა.

119 (01/15—II—125, სურ. 642) საკიდი, დამზადებულია ნეკნის ძვალზე. ემჩნევა გაპრიალების კვალი. ფორმით — ოვალური, ოდნავ ასიმეტრიულია. შუაში ორი ნახვრეტი აქვს დატანილი. სიგრძე — 5,6, სიგანე — 2 სმ (მიცვალებულის წინ, მარჯვენა ბარძაყის ძვლის სიახლოვეს).

სამარხი 29.

(სურ. 643, 1977.

2. VII. ნაკვ. I.

კვ. 3—6)

გრძელ, კუთხეებმომრგვალებულ ორმოს წარმოადგენდა, ოდნავ ასიმეტრიული, სიგრძე — 235, სიგანე — 102, სიღრმე — 28 (იატაკის დონე 0 ხაზიდან 48,79 სმ). დაკრძალული იყო ორი მიცვალებული, ხელფეხმოკეცილი, თავით N-საკენ. მეორე პირველზე დაუსვენებიათ. სამარხში რამდენიმე ცალი ბრინჯაოს მძივი აღმოჩნდა.

120 (01/15—II—126, სურ. 644) მძივი ბრინჯაოსი, 6 ცალი, კასრისებური, ოდნავ ასიმეტრიული, სიგრძე — 0,4—0,5 სმ (სამარხის ალაგებისას გამოვლინდა).

სამარხი 30.  
(სურ. 645, 1977.  
20. VII. ნაკვ. II.  
კვ. 4—7)

გრძელ, კუთხეებმომრგვალებულ ორმოს წარმოადგენდა. სიგრძე — 145, სიგანე — 108, სიღრმე — 32 სმ. დაუკრძალავთ ორი მიცვალებული, ხელფეხმოკეცილი, თავით NNO-საკენ. პირველი მარცხენა, ხოლო მეორე მარჯვენა გვერდზე. მათთვის ორი თიხის ქურჭელი ჩაუყობებიათ.

121 (01/15—II—127, სურ. 646) დერგი თიხისა, კეცი მოყავისფრო-მონაცრისფრო; ზედაპირი ნაცრისფერი, ალაგ შავი ლაქებით, ნაპრიალები; ბაკო — მრგვალი, პირი — გადაშლილი, ყელი — კონუსური, მუცელი — გამობერილი, ძირი — ვიწრო და ბრტყელი; მხარი შემკულია რამდენიმე ნაკაწრი ზოლითა და ნატიფი სოლებით წარმოდგენილი პირამიდებით. სიმაღლე — 28, დმ პირის — 10,5, ძირის — 7,2 სმ (მიცვალებულის სიახლოვეს).

122 ((01/15—II—128, სურ. 647) ჯამი თიხისა, პატარა, შავად გამოწვარი, ნაპრიალები, ასიმეტრიული; ბაკო — მრგვალი, მხარი — სწორი, კალთა — დახრილი, ძირი — ბრტყელი, მხარს ფართო ასიმეტრიული ღარი შემოუყვება, სიმაღლე — 4,7, დმ პირის — 11, ძირის — 4 სმ (მიცვალებულის სიახლოვეს).

სამარხი 31.  
სურ. 648 (1977.  
20. 7. ნაკვ. 2.  
კვ. 4)

გრძელ, კუთხეებმომრგვალებულ ორმოს წარმოადგენდა, სიგრძე — 175, სიგანე — 100, სიღრმე — 40 (იატაკის დონე 0 ხაზიდან 246 სმ); დაკრძალული იყო ერთი მიცვალებული, მარჯვენა გვერდზე, თავით NNW-საკენ. მიცვალებულისათვის ჩაუტანებიათ მსხვილფეხა საქონელი, თიხის სადღვებელი, ბრინჯაოს უმბონი და ძვლის საკინძი.

123 (01/15—II—129, სურ. 649) დერგი თიხისა (სადღვებელი), კეცი ნაცრისფერი, ზედაპირი ლეგა-ნაცრისფერი, ბაკო — მრგვალი, პირი — გადმოკეცილი, ყელი — დაბალი, კონუსური, მუცელი — კვერცხისებური, ძირი — ვიწრო და ბრტყელი, მეკეპისებური სადინარი მხარზეა დაძერწილი; მხარი შემკულია ტალღისებური და წრიული სახეებით. სიმაღლე — 33, დმ პირის — 13, მუცლის — 30,5, ძირის — 9,5 სმ (მიცვალებულის წინ, ზედა კიდურებზე).

124 (01/15—II—130, სურ. 650) უმბონი ბრინჯაოსი, ნაკლული, ზურგი — ამობურცული, შიდა მხარე სამსხმელო თიხითაა შევსებული. ზედაპირს ორი წვრილი ღარი შემოუყვება. დმ — 3,2 სმ (საქონლის ქვედა ყბის ქვეშ).

(01/15—II—131, სურ. 651) საკინძი ძვლისა, მასიური, განიკვეთში ოთხკუთხა თავი წვერისაკენ თანდათან ვიწროვდება და მრგვალ ღეროში გადადის. თავი გახვრეტილია, ეტყობა გაპრიალების კვალი. სიგრძე — 8,2, სისქე — 0,5 სმ (სამარხის ალაგებისას, მიცვალებულის გულმკერდის არეში).

სამარხი 82.

(სურ. 652, 1977,  
28. VII. ნაკვ. I.  
კვ. 12. 10)

კუთხეებმომრგვალებულ ორმოს წარმოდგენდა. ნაწილი მშენებლებმა დააზიანეს. სიგრძე — დაახლოებით 140, სიგანე — 120, სიღრმე — 32 სმ. დაკრძალული იყო ორი მიცვალებული, თავით NNW-საკენ, პირველი NO ნაწილში, მარცხენა გვერდზე, მკვეთრად ხელ-ფეხმოკეცილი. მეორე W მხარეს, პირქვე ჩამხობილი. ზედა კი-

დურები მენჯის ქვეშ გადაჯვარდინებულად ეწყო (შეკრული). ქვედა კიდურები ოდნავ ჰქონდა მოხრილი. სამარხში აღმოჩნდა: ორი თიხის კურკელი, ბრინჯაოს სამაჯური, სარდიონისა და ბრინჯაოს მძივები.

(01/15—II—132, სურ. 653) დერგი თიხისა, ნაკლული, კეცი, შავი, სარჩული ყავისფერი, ზედაპირი შავი, ოდნავ ნაპრიალები. ბაკო — მრგვალი, პირი — გადაშლილი, მუცელი — სფერული, ძირი — ბრტყელი. მხარსა და ტანზე ნალარი და ტალღისებური სახეებია დატანილი. კეცის სისქე — 0,7 სმ (სამარხის W ნაწილში).

(01/15—II—133, სურ. 654) ჯამი თიხისა, მონაცრისფრო-მოშავოდ გამომწვარი, ოდნავ ნაპრიალები, ბაკო — მრგვალი, შეზნეპილი მხარი დამრეც კალთასთან ქმნის რბილ წიბოს. წიბოსთან ფართო ღარი შემოთუყვება. სიმაღლე — 8,4, დმ — 16,5, ძირის — 6 სმ (მეორე მიცვალებულის თავთან, NO კუთხეში).

(01/15—II—134, სურ. 655) სამაჯური ბრინჯაოსი, ღერო განვიკვეთში მრგვალი, შიდა მხრიდან ოდნავ დაბრტყელებული, თავები გადაქდობილი, ზედაპირი ნაქდვეი წიწვოვანი სახეებითაა შემკული, რგოლი ოდნავ ასიმეტრიულია. დმ — 6,8, ღეროს სისქე — 0,5 სმ (პირველი მიცვალებულის წინა მხრის ძვალზე, მაჯასთან).

(01/15—II—135, სურ. 656) სამაჯური ბრინჯაოსი, ღერო განვიკვეთში მრგვალი, თავები გადაქდობილი, ზედაპირს ეტყობა ირიბი ნაქდვეი სახეები. დმ რგოლის — 6, ღეროს სისქე — 0,4 სმ (პირველი მიცვალებულის წინა მხარის ძვალზე, მაჯასთან).

(01/15—II—136, სურ. 657, 658) მძივი სარდიონის, 10 ცალი, მოყავისფრო-მოწითალო; ერთი ექვსწახნაგა, სიგრძე — 1,6. ორი არაწესიერი სფერული, ერთი ცილინდრული, ასიმეტრიული, ხუთი მცირე ზომის, მრგვალ-ბრტყელი. სიგრძე — 0,2 სმ (მიცვალებულის თავის ქალას ადებისას აღმოჩნდა).

(01/15—II—137, სურ. 659) მძივი 16 ცალი, ბრინჯაოსი 11, დამზადებულია ბრტყელი ფირფიტის სპირალურად დახვევის შედეგად. ხუთი — კასრისებური, ერთიც — კოპებიანი, ხუთი — პასტის, თეთრი, კასრისებური, სიგრძე — 1 სმ (მიცვალებულის თავის ქალას ადებისას).

სამარხი 33.  
(1977. 75. VII.  
ნაკვ. XII. კვ. 3)

გრძელ, კუთხეებმომრგვალებულ ორმოს წარმოადგენდა. ნაწილი თხრილმა დააზიანა, ადრევე უნდა იყოს გაძარცული. სიგრძე — 140, სიგანე — 150, სიღრმე — 31 სმ. (იატაკის დონე 0 ხაზიდან 0,91 სმ). მიცვალებულის ჩონჩხი სამარხში არ აღმოჩნდა. მასში დადასტურდა ხუთი თიხის კურკელი და მსხვილფეხა საქონლის ნაშთი.

(01/15—II—138, სურ. 660) ქილა თიხისა, დაბალი, ოღნავ ასიმეტრიული, ზედაპირი მონაცრისფრო-მოშავო. ბაკო — მრგვალი, პირი — გადაშლილი, ყელი — კონუსური, მუცელი — ბიკონუსური, ქუსლი — ოღნავ გამოყვანილი, ძირი — ბრტყელი, ყელი და მხარი რამდენიმე ტალღისებური ღარითაა შემკული. სიმაღლე — 18,4, დმ პირის — 11, მუცლის — 21, ძირის — 6,5 სმ (სამარხის N ნაწილში).

(01/15—II—139, სურ. 662) დერგი თიხისა, პატარა, ლეგა-ნაცრისფრად გამომწვარი, პირი — გადაშლილი, ყელი — ცილინდრული, მუცელი — კვერცხისებური, ძირი — ბრტყელი, მხარს რამდენიმე ტალღისებური და ნაკაწრო ზოლი შემოუყვება. სიმაღლე — 23,5, დმ პირის — 10,9, მუცლის — 24, ძირის — 9 სმ (სამარხის ნაწილში).

(01/15—II—140, სურ. 661) თიხის კურკლის ორი ნატეხი, კეცი — ნაცრისფერი, ზედაპირი — მონაცრისფრო-მოშავო, პრიალა. შემკულია ნატევიფარი სოლებით შედგენილი პირამიდების სახეებითა და ერთი ფართო ნაღარი ზოლით. კეცის სისქე — 1 სმ (W კედელთან).

(01/15—II—141, სურ. 663) ლანგარი თიხისა, (პირ-გვერდის ნატეხი), კეცი — რუხი ნაცრისფერი, ზედაპირი — ნაცრისფერი, ალაგ მოზრდილი შავი ლაქებით, ბაკო — ბრტყელი, პირი — გადაშლილი; ზედაპირი შემკულია ნაღარი ტალღისებური ზოლებით, კეცის სისქე — 1,2 სმ (ნაყარ მიწაში).

(01/15—II—142, სურ. 664) ჯამი თიხისა, ნაკლული, მორუხო-მონაცრისფროდ გამომწვარი, ნაპრიალები, ბაკო — მრგვალი, პირი — გადაშლილი, მხარი — მომრგვალებული, შემოუყვება ფართო ნაღარი ზოლი, კეცის სისქე — 0,9 სმ (ნაყარ მიწაში).

სამარხი 37.  
(სურ. 665, ნაკვ.  
XXXII. კვ. 6)

გრძელ, კუთხეებმომრგვალებულ ორმოს წარმოადგენდა. ნაწილი თხრილის ამოღების დროს დაზიანდა. შემორჩენილი სიგრძე — 97, სიგანე — 120, სიმაღლე — 25 სმ. დაკრძალული იყო ორი მიცვალებული, მარჯვენა კვერდზე, ხელ-ფეხმოკეცილი; პირველი სამარხის O ნაწილში, თავით N-საკენ, მეორე ძლიერ იყო დაზიანებული (თავის ქალა NO კუთხეში დადასტურდა). მიცვალებულისათვის თიხის ოთხი კურკელი და ბრინჯაოს ბეჭედი ჩაუყოლებიათ.

(01/15—II—155, სურ. 667) დერგი თიხისა, ნაკლული, ლეგა-ნაცრისფრად გამომწვარი, ნაპრიალები. მუცელი — სფერული. მხარსა და მუცელს რამდე-



ნიმე კლავნილი ღარი და ერთი რელიეფური ზოლი შემოუყვება. დმ ძირის — 10, კეცის სისქე — 0,1 სმ, შემორჩენილი სიმაღლე — 21 სმ.

(01/15—II—156, სურ. 666) ქოთანის თიხისა, ნაწილობრივ აღდგენილი, კეცი ლეგა-ნაცრისფერი. ზედაპირი — ნაცრისფერი, ბაკო — ჩაღარული, პირი — გადმოკეცილი, მუცელი — სფერული, ძირი — ბრტყელი, მხარი და ძირი შემკულია კონცენტრული ზოლებითა და მარცვლისებური ქდებით. დმ ძირის — 6,5, კეცის სისქე — 1 სმ.

(01/15—II—157, სურ. 668) ქილა ცალყურა, თიხისა, ნაკლული, ყელი — კონუსური, მუცელი — ბიკონუსური, განივკვეთში — ოვალური, ყურისძირი მუცელზეა დაძერწილი. კეცის სისქე — 0,8 სმ (№ 155-ის W მხარეს).

(01/15—II—158, სურ. 669) დერგი თიხისა, ნაწილობრივ აღდგენილი, კეცი მოშავო-მოყავისფრო, ზედაპირი — შავი, ნაპრიალები; ყელი — გამოყვანილი, მუცელი — სფერული, მხარი შემკულია რამდენიმე ნალარი ზოლითა და ნატვიფრი ქდებით შედგენილი პირამიდებით. კეცის სისქე — 1 სმ (სამარხის W კედელთან).

(01/15—II—159, სურ. 670) რგოლი ბრინჯაოსი, დაზიანებული, ბრტყელი ზედაპირი ნაკაწრი პარალელური ზოლებითა და მათ შორის არსებული წიწვოვანი სახეებითაა წარმოდგენილი. დმ პირის — 2, ფირფიტის სიგანე — 0,6—0,8 სმ (მიცვალებულის მარჯვენა ხელის მტევანზე).

სამარხის 33.  
სურ. 671, 672  
1977, 5. III.  
ნაკვ. I. კვ.

ქეყრილიანი, გრძელ, კუთხეებმომრგვალებულ ორმოს წარმოდგენდა. სიგანე — 95, სიგრძე — 160, სიღრმე — 47, იატაკის დონე 0 ხაზიდან — 157 სმ (დაკრძალული იყო ოთხი მიცვალებული. პირველი იატაკზე, მარჯვენა მხარეს, ხელფეხმოკეცილი, თავით N-საკენ (მარცხენა ედა კიდური არაბუნებრივად ჰქონდა მოხრილი); და-

ნარჩენი მიცვალებულები ზევიდან დაუსვენებიათ. მეორე ძლიერ მოკუნტული (შეკრული?) პირქვე იყო ჩამხობილი, თავით N-საკენ, მესამე და მეოთხე მიცვალებულის პოზა ვერ დავადგინეთ. პირველ მიცვალებულთან ერთი თიხის ქურქელი დადასტურდა.

(01/15—II—160, სურ. 673) დერგი თიხისა, ბაცი ყავისფერი, ზედაპირი ლეგა-ნაცრისფერი, ნაპრიალები, ბაკო — მრგვალი; პირი — გადაშლილი, ყელი — კონუსური, მხრები — დახრილი, მუცელი — გამობერილი, ძირი — ბრტყელი, მხარი შემკულია ნატვიფრი სოლებით შედგენილი პირამიდებით, წნევით დატანილი ბადური სახეებითა და ფართო ღარით. სიმაღლე — 32, დმ — პირის — 12,5, მუცლის — 31, ძირის — 9 სმ (სამარხის NW კუთხეში).

სამარხი 39.  
(სურ. 674, 1977.  
12, III. ნაკვ. I.  
კვ. 8 და ნაკვ. II.  
კვ. 7)

გრძელ, კუთხეებმომრგვალებულ ორმოს წარმოადგენდა. სიგრძე — 150, სიგანე — 115, სიღრმე — 55 სმ. მიცვალებული დაუსვენებიათ მარჯვენა გვერდზე, ხელფეხმოკეცილი, თავი N-საკენ. მისთვის ჩაუყოლებიათ მსხვილფეხა რქოსანი საქონელი, მარჯვენა გვერდზე, თავით S-საკენ, დერგია და ძელის რგოლი „საკიდი“.

(01/15—II—161, სურ. 675) დერგი თიხისა, ლეგანაცრისფრად გამომწვარი, ზედაპირი ნაპრიალები, ოდნავ ასიმეტრიული; ბაკო — მრგვალი, პირი — გადაშლილი, ყელი — კონუსური, მუცელი — კვერცხისებური, ძირი — ვიწრო და ბრტყელი; მხარს რამდენიმე ნაღარი ზოლი და ნატეფრი სოლებით შედგენილი პირამიდები შემოუყვება. სიმაღლე — 30, ღმ ძირის — 9 სმ (მიცვალებულის ქვედა კიდურებთან).

(01/15—II—162, სურ. 676) რგოლი დაზიანებული, დამზადებულია წვრილფეხა საქონლის ძელისაგან, ნაპრიალები, ოდნავ ასიმეტრიული, ზედაპირი სამრიგად განლაგებული, ღრმა წერტილებითაა შემკული. შუაში ორი ნახვრეტი გააჩნია. ღმ რგოლის 2,3, სიგანე — 1,6 სმ (სამარხის იატაკზე, საქონლის თავის ქალასა და მიცვალებულის ტერფის ძელებს შორის).

სამარხი 40.  
სურ. 677 (1977,  
20. VIII. ნაკვ. II.  
კვ. 5)

გრძელ, კუთხეებმომრგვალებულ ორმოს წარმოადგენდა (ოდნავ ასიმეტრიული); სიგრძე — 140, სიგანე — 85, შემორჩენილი სიღრმე — 43 სმ. დაკრძალული იყო ორი მიცვალებული. მარჯვენა გვერდზე, ხელფეხმოკეცილი, თავით N-საკენ (მეორე მიცვალებული პირველის ქვედა კიდურებზე დაუსვენებიათ). სამარხში აღმოჩნდა: თიხის სამი ჭურჭელი, კვერთხისთავი, რგოლი, ბრინჯაოსა და პასტის მძივები; მიცვალებულისათვის წვრილფეხა საქონელიც ჩაუყოლებიათ.

(01/15—II—163, სურ. 678) დერგი თიხისა, ლეგანაცრისფრად გამომწვარი, ნაპრიალები, პირი — გადაშლილი, ყელი — კონუსური, მუცელი — სფერულ, ძირი — ბრტყელი, მხარზე რამდენიმე კონცენტრული და ერთი ტეხილი ზოლი შემოუყვება. სიმაღლე — 30,2, ღმ პირისა — 12,7 მუცლის — 28, ძირის — 9 სმ (სამარხის W კუთხეში).

(01/15—II—164, სურ. 679) ქილა, ორყურა, თიხისა, კეცი — მოყავისფრო-მოშავო, ზედაპირი ლეგანაცრისფერი, არათანაბრადაა გამომწვარი; პირი — გადაშლილი, მუცელი — კვერცხისებური, ძირი — ვიწრო და ბრტყელი, შუაში ოდნავ ამობურცული, განივკვეთში ოთხკუთხა ყური მუცელზეა დაძერწილი. მხარს ტალღისებური და რამდენიმე ღრმა ზოლი შემოუყვება. სიმაღლე — 26, ღმ პირის — 21, მუცლის — 22, ძირის — 8 სმ (სამარხის N კუთხეში, № 163 გვერდით).

(01/15—II—165, სურ. 680) ჯამი თიხისა, ფორმით — ასიმეტრიული, მოშავო-მოყარისფროდ გამომწვარი, ნაპრიალები, ბაკო — მრგვალი, ოდნავ გამოყვანილი, კალთასთან რბილ წიბოს ქმნის, ძირი — ბრტყელი, მხარს რამ-

დენიმე ნაკაწრი ზოლი შემოუყვება. სიმაღლე — 9, დმ პირის — 16,2, მუცლის — 17, ძირის — 8 სმ (სამარხის № კუთხეში).

(01/15—II—166, სურ. 681) კვერთხისთავი, ძვლისა, დაზიანებული, ფორმით მრგვალ-ბრტყელი, შუაში გახვრეტილია, ზედაპირი რამდენიმე ნალარი ზოლითაა დაფარული. დმ — 8, სისქე — 4,5, ხერელის — 2,5 სმ (მიცვალებულის ამობრუნებულ თავის ქალასა და დაძრულ ქვედა ყბას შორის).

01/15—II—167, სურ. 682) რგოლი, დამზადებულია წვრილფეხა საქონლის ლულოვანი ძვლისაგან, ნაპრიალები, ასიმეტრიულია. ზედაპირი ნახევრადსფერული ქდეებით არის შემკული. ოდნავ წაწვეტებულ ნაწილში ორი ნახვრეტი გააჩნია. დმ — 2,1 სმ (მიცვალებულის თავის ქალას სიახლოვეს).

(01/15—II—168, სურ. 683) მძივი ბრინჯაოსი, პატინირებული, კასრისებური; დმ — 0,9 სმ (მიცვალებულის თავის ქალას სიახლოვეს).

(01/15—II—169, სურ. 684) მძივი პასტის, 2 ცალი, თეთრი, დაზიანებული, მრგვალი; დმ — 1,5 სმ (თავის ქალას სიახლოვეს).

სამარხი 41.  
სურ. 685 (1977).  
17. VIII. ნაკვ.  
I. კვ. 5)

ოთხკუთხა ორმოს წარმოადგენდა, სიგრძე — 140. სიგანე — 140. შემორჩენილი სიღრმე — 70 (იატაკის დონე 0 ხაზიდან 226 სმ). დაკრძალული იყო სამი მიცვალებული, ხელფეხმოკეცილი; პირველი მარჯვენა გვირგვინზე, თავი NNO-საკენ, მეორე W ნაწილში, მარჯვენა მხარეს, თავით N-საკენ; მესამე მეორეზე ზემოდან დაუსვენებიათ, მარცხენა გვერდზე, თავით N-საკენ. სამარხში აღმოჩნდა თიხის შვიდი ჭურჭელი, ბრინჯაოს ხატისუღელი, ღილები, უმბონი, ბრინჯაოსა და პასტის მძივები.

(01/15—II—170, სურ. 686) დერგი თიხისა, კეცი მოწითალო-მოყავისფრო, ზედაპირი ლეგა-ნაცრისფრად ნაპრიალები, ბაკო — მრგვალი, პირი — გადაშლილი, ყელი — დაბალი, მუცელი — სფერული, ძირი — ბრტყელი; ყელზე და მხარზე ნაკაწრი ზოლები შემოუყვება. სიმაღლე — 30, დმ პირის — 14,5, მუცლის — 39,5 სმ (სამარხის NO კუთხესა და O კედლის გასწვრივ, პირველი მიცვალებულის თავის ქალას წინ).

(01/15—II—171, სურ. 687) დერგი თიხისა, პატარა, ნაკლული, ლეგა-ნაცრისფრად გამომწვარი, ყელი — კონუსური, მუცელი — სფერული, ძირი — ბრტყელი, ყელი და მხარი შემკულია ტეხილი, ნაკაწრი ზოლებითა და ქდეებით შევსებული სამკუთხედებით. სიმაღლე — 22, დმ მუცლის — 24,5, ძირის — 9 სმ (სამარხის NO კუთხეში, O კედლის გასწვრივ).

(01/15—II—172, სურ. 688) ჯამი თიხისა, პატარა, შავად გამომწვარი. ასიმეტრიული, ბაკო — მრგვალი, ორტუჩა, პირი — გადაშლილი, ტანი — ბიკონუსური, ძირი — ბრტყელი, სიმაღლე — 7, დმ პირის — 12, ძირის — 5,5 სმ (NO კუთხეში, № 171 ქილაზე).

(01/15—II—173, სურ. 689) ქილა თიხისა, ცალყურა, ლეგა-ნაცრისფრად გამომწვარი, ემჩნევა შავი ლაქები, პირი — გადაშლილი, ყელი — კონუსური.

მუცელი — ბიკონუსური. ძირი — ვიწრო და ბრტყელი. განივკვეთში ოთხკუთხა ყურისთავი ბაკოზე. ხოლო ყურისძირი მხარზეა დაძვრილი; მხარს ნაკაწრი და კლანკილი ზოლები შემოუყვება. სიმაღლე — 19, დმ პირისა — 9,2, მუცლის — 15. ძირისა — 6 სმ (NO კუთხეში, O კედლის გასწვრივ).

(01/15—II—174, სურ. 690) ქილა თიხისა, ცალყურა, ლეგა-ნაცრისფრად გამომწვარი, ნაპრიალები, პირი — ოღნავ გადაშლილი. ყელი — ცილინდრული, მუცელი — ბიკონუსური, ძირი — ბრტყელი, ქუსლიანი, განივკვეთში ოვალური. ყურს ზემოდან ორი ღრმა ღარი დაუყვება. ყურისთავი ბაკოზე, ხოლო ყურისძირი მხარზეა დაძვრილი. ყელი წნევით დატანილი ზოლებითაა შემკული. მხარს ტეხილი და რამდენიმე ასიმეტრიული ნაკაწრი ზოლი შემოუყვება. სიმაღლე — 18,5, დმ პირის — 9,2, მუცლის — 16, ძირის — 7,5 სმ (NO კუთხეში O კედლის გასწვრივ).

(01/15—II—175, სურ. 691) ჯამი თიხისა, პატარა, კეცი — შავი, ზედაპირი — მოყავისფრო ლეგა-ნაცრისფერი, პირი — გადაშლილი, მხარი — ბიკონუსური, ძირი — ბრტყელი; სიმაღლე — 5, დმ პირის — 10, ძირისა — 4,5 სმ (NO კუთხეში, № 174 ქილაზე).

(01/15—II—176, სურ. 692) ქილა თიხისა, ყურიანი, ასიმეტრიული, ნაცრისფრად გამომწვარი, ნაპრიალები, პირი — გადაშლილი, ტლანქი, განივკვეთში მრგვალი: ყურისძირი მხარზეა დაძვრილი. მხარს რამდენიმე ფართო ზოლი შემოუყვება. სიმაღლე — 19,7, დმ პირის — 9,5, მუცლის — 16,5 (სამარხის W კუთხეში, მეორე მიცვალებულის თავის ქალასთან).

(01/15—II—177, სურ. 693) ხატისულელი ბრინჯაოსი, ღერო განივკვეთში მრგვალი. თავებისაკენ შევიწროებულია და ახვეული. დმ რგოლის — 9,3, ღეროს სისქე — 1 სმ (პირველი მიცვალებულის ყელზე).

(01/15—II—178, სურ. 694) ღილი ბრინჯაოსი, ორი ცალი; ერთი — მოზრდილი, ნაკლული, ზურგი — ამოზნექილი, დმ — 2,9 სმ; მეორე — პატარა, დმ — 1,5 სმ (პირველი მიცვალებულის ქვედა ყბის ქვეშ).

(01/15—II—179, სურ. 695) უმბონი ბრინჯაოსი, დაზიანებული, კონუსური; სიმაღლე — 2,5, დმ — 5,5 სმ (პირველი მიცვალებულის ზედა კიდურების მტევენებთან).

(01/15—II—180, სურ. 696) მძივი ბრინჯაოსი, 39 ცალი; კასრისებური, ორი მავთულის დახვევის შედეგადაა მიღებული; ცილინდრული, საშუალო სიგრძე — 0.5 სმ (პირველი მიცვალებულის გულმკერდის წინ).

(01/15—II—181, სურ. 697) მძივი პასტისა, ორი ცალი, მოზრდილი, მომწვანო-მოთეთრო; ერთი ძლიერაა დაზიანებული, მეორე ფორმით „ხუთქიმიანი“; სიგრძე — 2,3, დმ — 2,2 სმ (პირველი მიცვალებულის გულმკერდის წინ).

(01/15—II—182, სურ. 698) უმბონი ბრინჯაოსი, პატინირებული, კონუსური; სიმაღლე — 2, დმ — 5 სმ (მეორე მიცვალებულის თავის ქალასთან).

(01/15—II—183, სურ. 699) მძივი, 22 ცალი, სარდიონის — 7, მოწითალო, ფორმით მრგვალ-ბრტყელი, ერთი კასრისებური; სიგრძე — 0,2—0,5 სმ. ბრინ-

ჯაოსი 15 ცალი, პატინირებული, ცილინდრული. დამზადებულია თხელი ფირფიტის ჩახვევის შედეგად. სიგრძე — 0,4—0,9 სმ (მესამე მიცვალებულის გულმკერდის არეში).

(01/15—II—184, სურ. 700) უმბონი ბრინჯაოსი, ნახევრადფერული, ზედაპირი შემკულია დუგმისებური სახით, ყუნწი — ბრტყელი; სიმაღლე — 1,7, დმ — 5,5 სმ (მეორე მიცვალებულის თავის ქალასთან).

სამარხი 42.  
სურ. 701, 702  
(1977. 20. VIII.  
ნაკვ. I კვ. 4. 7)

ქვაყრილიანი, კუთხეებმომრგვალებულ ორმოს წარმოადგენდა. სიგრძე — 155, სიგანე — 125,9, შემორჩენილი სიღრმე — 65 (იატაკის დონე 0 ხაზიდან — 215 სმ). მიცვალებული დაკრძალული იყო მარცხენა გვერდზე, ხელ-ფეხმოკეცილი, თავით N-საკენ. სამარხში ორი თიხის ჭურჭელი აღმოჩნდა.

(01/15—II—185, სურ. 703) დერგი თიხისა, შავად გამომწვარი, ნაპრიალები, პირი — გადაშლილი, ყელი — დაბალი, კონუსური, მუცელი — სფერული, ძირი — ბრტყელი, მხარი შემკულია ნაკაწრი ზოლებით, ნაპრიალები ხაზებითა და ნატეფრი სოლური სახეებით შედგენილი პირამიდებით; სიმაღლე — 33,2, დმ პირის — 15,5, მუცლის — 36,5 სმ, ძირის — 8,5 სმ (NO კუთხეში).

(01/15—II—186, სურ. 704) ქილა თიხისა, ყურიანი, ყავისფრად გამომწვარი, ალავ შავი ლაქებით, ნაპრიალები, ბაკო — მრგვალი, პირი — ოდნავ გადაშლილი. ყელი — კონუსური, მუცელი — გამობერილი, ძირი — ბრტყელი, ქუსლიანი, განივკვეთში ოვალური, ყურისთავი ბაკოზე, ხოლო ყურისძირი მხარხეა დაძვრწილი. მხარს რამდენიმე კონცენტრული ზოლი შემოუყვება. ყელსა და ძირს ნაპრიალები ზოლები ეტყობა, ხოლო ყურს რამდენიმე ღარი დაყვება. სიმაღლე — 22,5, დმ პირის — 10,3 სმ, ძირისა — 8,5 სმ (მიცვალებულის თავის ქალას N მხარეს).

სამარხი 43.  
სურ. 705 (1977.  
20. III. ნაკვ. II.  
კვ. 8)

გრძელ, კუთხეებმომრგვალებულ ორმოს წარმოადგენდა. სიგრძე — 140, სიგანე — 95, შემორჩენილი სიღრმე — 43 (იატაკის დონე 0 ხაზიდან — 192 სმ). მიცვალებული დაუკრძალავთ მარცხენა გვერდზე. ხელ-ფეხმოკეცილი, თავით N-საკენ. სამარხში სამი თიხის ჭურჭელი, ბრინჯაოს ორი სამაჯური და მძივები დადასტურდა.

(01/15—II—187, სურ. 706) დერგი თიხისა, კეცი — ყავისფერი, ზედაპირი — ლეგა-ნატრისფერი, ქვემოთ შავი, ნაპრიალები, პირი — გადაშლილი, ყელი — დაბალი, მუცელი — სფერული, ძირი — ბრტყელი, ყელზე და მხარზე ნაკაწრი და კლაკნილი ღარები შემოუყვება. მუცელზე ვერტიკალური ნაპრიალები ზოლები ემჩნევა. სიმაღლე — 32, დმ პირის — 16, ძირის — 10 სმ (NO კუთხეში).

(01/15—II—188, სურ. 707) ქოთანის თიხისა, ასიმეტრიული, ლეგა-ნატრისფრად გამომწვარი. ნაპრიალები. პირი — გადაშლილი, მუცელი — სფერული,

ძირი — ბრტყელი, მხარსა და მუცელს რამდენიმე ღარი შემოუყვება, ტანზე ნაპრიალები ზოლები ამჩნევია; სიმაღლე — 12,5, დმ პირის — 9,8, მუცლას — 15, ძირის — 6 სმ (NW კუთხეში).

(01/15—II—189, სურ. 708) კოჭობი თიხისა, შავად გამომწვარი, ნაპრიალები, ბაკო — მრგვალი, ყელი — დაბალი, ცილინდრული, მუცელი — ბიკონუსური, ძირი — ბრტყელი, მხარი ვერტიკალურად ნაპრიალები ზოლებითაა შემკული. სიმაღლე — 7,5, დმ პირის — 6,5, მუცლის — 10,7, ძირის — 4,5 სმ (N კუთხეში).

(01/15—II—190, სურ. 709) სამაჭური ბრინჯაოსი, განივკვეთში ოვალური, თავებისაკენ შევიწროებულია და დაბრტყელებული, თავებგადადებული. დმ რგოლის — 5,5, ღეროს სისქე — 0,5—0,5 სმ (მიცვალებულის წინა მხრის ძვალზე).

(01/15—II—191, სურ. 710) სამაჭური ბრინჯაოსი, დაზიანებული; დამზადებულია თხელი ფურცლისაგან, თავებისაკენ შევიწროებული, ზედაპირი ნაკაწრი, წიწვოვანი სახეებითაა შემკული. ღეროს სიგანე — 1,1 სმ (მიცვალებულის წინა მხრის ძვალზე).

(01/15—II—192, სურ. 711) მძივი, სამი ცალი, ერთი ბრინჯაოსი, ფორმით ცილინდრული. დამზადებულია თხელი ფირფიტის შემოგარსვით. სიგრძე — 1,9. ორი — პასტის, ერთი — თეთრი, კასრისებური; მეორე ყავისფერი, ბრტყელ-მრგვალი, სიგრძე — 0,1—0,7 სმ (მიცვალებულის თავის ქალასთან).

სამარხი 44.  
სურ. 712 (1977.  
26. VIII. ნაკვ. II.  
კვ. I)

გრძელ, კუთხეებმომრგვალებულ ორმოს წარმოადგენდა. სიგრძე — 120, სიგანე — 80, შემორჩენილი სიღრმე — 40 (იატაკის დონე — 266 სმ O ხაზიდან). დაკრძალული იყო ორი მიცვალებული, მარჯვენა გვერდზე, ძლიერ ხელფეხმოკეცილი, თავით NNO-საკენ (პირველი NW ნაწილში, მეორე ცენტრში, O მხარეს). სამარხში აღმოჩნდა: ღერგი, ბრინჯაოსი და პასტის მძივები.

(01/15—II—193, სურ. 713) ღერგი თიხისა, ასიმეტრიული; კეცი — მოყავისფრო, ზედაპირი — ნაცრისფერი, ალაგ შავად გამომწვარი, ნაპრიალები. ბაკო — მრგვალი, პირი — გადაშლილი, ყელი — ცილინდრული, მუცელი — კვერცხისებური, ძირი — ვიწრო და ბრტყელი. მხარს რამდენიმე ნაკაწრი და ტალღისებური ზოლი შემოუყვება. სიმაღლე — 29,4, დმ პირის — 11,5, მუცლის — 26, ძირის — 9 სმ (NO კუთხეში).

(01/15—II—194, სურ. 714) ღილი ბრინჯაოსი, 13 ცალი, პატინირებული, ზურგი — ამოზნექილი, ყუნწი განივკვეთში მრგვალი, დმ — 0,8—1,1 სმ (პირველი მიცვალებულის ზედა კიდურების მტევნებთან).

(01/15—II—195, სურ. 715) მძივი ბრინჯაოსი, სამი ცალი, პატინირებული; ფორმით — კასრისებური, სიგრძე — 0,8—0,9 სმ (პირველი მიცვალებულის ზედა კიდურების მტევნებთან).

სამარხი 45.

სურ. 716 (1977.

26. III. ნაკვ. II.

კვ. 4)

გრძელ, კუთხეებმომრგვალებულ, ოდნავ ასიმეტრიულ ორმოს წარმოადგენდა. სიგრძე — 133, სიგანე — 75, შემორჩენილი სიღრმე — 31 სმ (მიცვალებული მარცხენა გვერდზე დაუკრძალავთ, ხელფეხმოკეცილი, თავით N-საკენ). სამარხში შეიდი თიხის ქურჭელი, ნიჟარა, ბრინჯაოს ხატისუღელი, სამაჯური და ლილი დადასტურდა.

(01/15—II—196, სურ. 717) ქოთანი თიხისა, ასიმეტრიული, შავად გამომწვარი, ალაგ რუხი ლაქებით, ბაკო — მრგვალი, პირი — გადაშლილი, მუცელი — სფერული, ძირი — ბრტყელი. მხარი შემკულია ორ ნაკაწრ ღარს შორის მოთავსებული სამკუთხედებით, რომლებიც ნატეფრი წერტილებითაა შეესებული. სიმაღლე — 15,5, დმ პირის — 11, მუცლის — 21, ძირის — 8,5 სმ (NW კედლის გასწვრივ).

(01/15—II—197, სურ. 718) ქოთანი თიხისა, ორყურა, კეცი — ყავისფერი, ზედაპირი — შავი, ნაპრიალები, ოდნავ ასიმეტრიული, პირი — გადაშლილი, მუცელი — სფერული, ძირი — ბრტყელი, განივკვეთში ოთხკუთხა პატარა ყურები ყელზეა დაძვრწილი; მხარი შემკულია კონცენტრული და ტალღისებური ნაკაწრი სახეებით. სიმაღლე — 16, დმ — პირის — 14,5, მუცლის — 18, ძირის — 7,5 სმ (NW კედლის გასწვრივ, № 196 ქოთნის მხარეს).

(01/15—II—198, სურ. 719) ჯამი თიხისა, მოზრდილი, მოშავო-მონაცრისფროდ გამომწვარი, ნაპრიალები, ბაკო მრგვალი, მხარი წიბოიანი, ძირი ვიწრო და ბრტყელი, მხარს ორი ფართო ღარი და ტალღისებური ზოლები შემოუყვება. სიმაღლე — 7,5, დმ — პირის 7,3; მუცლის — 11, ძირის — 4 სმ (მიცვალბულის უკან, ბეჭის ძელის სიახლოვეს).

(01/15—II—199, სურ. 720) კოკობი თიხისა, მოყავისფრო, ალაგ ლეგანაცრისფერი, არათანაბრად გამომწვარი, ბაკო — მრგვალი, პირი — გადაშლილი, მუცელი — წიბოიანი, ძირი — ბრტყელი, მხარს ერთი ფართო ღარი შემოუყვება. სიმაღლე — 7,5, დმ პირის — 7,3, მუცლის — 11, ძირის — 4 სმ.

(01/15—II—200, სურ. 721) ქოთანი თიხისა, მოყავისფრო-მონაცრისფროდ გამომწვარი, ზედაპირი — ხაოიანი, ბაკო — მრგვალი, პირი — გადაშლილი, მუცელი — გამობერილი, ძირი — ბრტყელი, ქუსლიანი, მხარსა და ძირს ირიბი ქდეები შემოუყვება. სიმაღლე — 12,5, დმ პირის — 9,8, მუცლის — 13,5, ძირის — 7,8 სმ (NW კუთხეში).

(01/15—II—201, სურ. 722) ქოთანი თიხისა, ორყურა, ლეგანაცრისფროდ გამომწვარი, ნაპრიალები, პირი — გადაშლილი, ყელი — კონუსური, მუცელი — კვერცხისებური, ძირი — ბრტყელი, განივკვეთში ოთხკუთხა ყური მუცელზეა დაძვრწილი. მხარი ტეხილი და ნაკაწრი ზოლებითაა შემკული. სიმაღლე — 27, დმ პირის — 12, მუცლის — 26, ძირის — 6 სმ (NW კუთხეში).

(01/15—II—202, სურ. 723) ჯამი თიხისა, პატარა, ასიმეტრიული, კეცი — ყავისფერი, უსწორმასწორო, ნაპრიალები, პირი — ოდნავ მოყრილი. მხარი კალთასთან ქმნის წიბოს. ძირი — ბრტყელი, მხარს რამდენიმე ნაკაწრი ღარი

ამკობს. სიმაღლე — 4,5. დმ პირის — 10, მუცლის — 11, ძირის — 4 სმ (მიცვალებულის ქვედა ყბის ქვეშ).

(01/15—II—203, სურ. 724) ნიჟარა, სამი ცალი, ერთი — დაზიანებული, სიგრძე — 7—6 სმ (ხერხემლის უკან. № 147 და № 148 თიხის ქურჭლებს შორის).

(01/15—II—204, სურ. 725) ხატისუღელი, ბრინჯაოსი, ნაკლული. მავთული განივკვეთში მრგვალი, თავებთანაა დაბრტყელებული, ფორმით ასიმეტრიულია. დმ — 12. ღეროს სისქე — 0,4 სმ (მიცვალებულის კისერზე).

(01/15—II—205, სურ. 726) სამაჯური ბრინჯაოსი, ოდნავ ასიმეტრიული, დამზადებულია ბრტყელი ფურცლისაგან, თავებისაკენ შევიწროებული და ახვეულია, წყვილი, ნაკაწრი: წარმოდგენილი ჩარჩოს შიდა სივრცე ტეხილი და ირიბი ნაკაწრ სახეებითაა შევსებული; დმ რგოლის — 5,7, უდიდესი სიგანე — 1,7; სისქე — 0,3 სმ (მარცხენა ზედა კიდურზე).

(01/15—II—206, სურ. 727) სამაჯური ბრინჯაოსი. ღერო განივკვეთში ოვალური, გადაკლობილი თავებისაკენ ოდნავ შევიწროებული: სისქე — 0,5, დმ — 4,5 სმ (მარცხენა ზედა კიდურზე).

(01/15—II—207, სურ. 728) სამაჯური ბრინჯაოსი, მავთული განივკვეთში ოვალური, ასიმეტრიული, თავებგადაკლობილი, ერთი თავისაკენ შევიწროებული; სისქე — 0,3. დმ — 4,9 სმ (მარცხენა ზედა კიდურზე).

(01/15—II—208, სურ. 729) ღილი ბრინჯაოსი, ყუნწიანი. კონუსური. თავი დაზიანებული აქვს. სიმაღლე — 0,8, დმ — 2,3 სმ (მიცვალებულის ზედა კიდურების ქვეშ).

(01/15—II—209, სურ. 730) ღილი ბრინჯაოსი, მსგავსია 208-სა. მცირე ზომის. სიმაღლე — 0,6. დმ — 1,8 სმ (მიცვალებულის ზედა კიდურების ქვეშ).

სამარხი 46.

სურ. 781 (1977.

8. IX. ნაკვ. II.

კვ. 7)

კუთხეებმომრგვალებულ ორმოს წარმოდგენდა. სიგრძე — 145, სიგანე — 110. შემორჩენილი სიღრმე — 20 (იატაკის დონე 0 ხაზიდან — 151 სმ). დაკრძალული იყო ორი მიცვალებული. ხელფეხმოკეცილი, პირველი — მარცხენა, ხოლო მეორე — მარჯვენა გვერდზე. თავით N-საკენ. სამარხში აღმოჩნდა: ორი თიხის ქურჭელი, ბრინჯაოს სამაჯურები და პასტის მძივი.

(01/15—II—210, სურ. 732) დერგი თიხისა, ლეგა-ნაცრისფრად გამომწვარი, ალაგ ყავისფერი, ნაპრიალები, პირი — გადაშლილი, ყელი — დაბალი, კონუსური, მუცელი — სფერული, ძირი — ბრტყელი, მხარს რამდენიმე წვრილი და ერთი ფართო ღარი შემოუყვება. სიმაღლე — 33, დმ პირის — 16,5, მუცლის — 31, ძირის — 17,5 სმ (პირველი მიცვალებულის ქვედა კიდურებზე, ცენტრალურ ნაწილში).

(01/15—II—211, სურ. 733) ქილა თიხისა, ორყურა, ნაკლული, ზედაპირი — შავი, ნაპრიალები, ბაკო — მრგვალი, პირი — გადაშლილი, ყელი — შეზნექილი, მუცელი — გამობერილი, ძირი — ვიწრო და ბრტყელი, განივკვეთში



ოთხკუთხა, პატარა ყური მხარზე დაძვრწილი. სიმაღლე — 19,5, დმ ძირის — 8 სმ (N კედელთან, თავის ქალას წინ).

(01/15—II—212, სურ. 734) სამაჯური ბრინჯაოსი, დეფორმირებული, დამზადებულია თხელი ფურცლისაგან, თავებისაკენ შევიწროებული, ერთი თავი ჩახვეულია, მეორე გახვრეტილი; ზედაპირი ნაკაწრი გეომეტრიული სახეებითაა შემკული. ფურცლის სისქე — 0,6 სმ (პირველი მიცვალებულის წინა მხარის ძვალზე, მაჯასთან).

(01/15—II—213, სურ. 735) სამაჯური ბრინჯაოსი, ღერო განივკვეთში მრგვალი; რგოლი ოდნავ ასიმეტრიული, თავები — გადაკდობილი, ზედაპირი ირიბი ჭდეებითაა შემკული; ღეროს სისქე — 2,3, დმ რგოლის — 4,7 სმ (პირველი მიცვალებულის მაჯასთან).

(01/15—II—214, სურ. 736) სამაჯური ბრინჯაოსი, ღერო განივკვეთში მრგვალი, თავები — გადახსნილი, ერთი თავისაკენ ოდნავ შევიწროებული, ზედაპირი ირიბი ჭდეებითაა შემკული. ღეროს სისქე — 0,4, დმ რგოლის — 4,4 სმ (პირველი მიცვალებულის მაჯასთან).

(01/15—II—215, სურ. 737) მძივი პასტის, ორი ცალი, ერთი — ყავისფერი, მეორე — თეთრი, მრგვალ-ბრტყელი: დმ — 0,3—0,4 სმ (პირველი მიცვალებულის კისრისა და გულმკერდის არეში).

სამარხი 48.  
სურ. 738 (1977).  
8. IX. ნაკვ. II.  
კვ. 10)

კუთხეებმომრგვალებულ ორმოს წარმოადგენდა. სიგრძე — 140, სიგანე — 115, შემორჩენილი სიღრმე — 56 სმ (იატაკის დონე 0 ხაზიდან — 158 სმ). მიცვალებული დაუკრძალავთ მკვეთრად ხელფეხმოკეცილი, მარჯვენა გვერდზე. თავით N-საკენ (სამარხი უინვენტარო იყო).

სამარხი 49.  
სურ. 739 (1977).  
8. IX. ნაკვ. II.  
კვ. 8)

გრძელ, კუთხეებმომრგვალებულ ორმოს წარმოადგენდა. სიგრძე — 140, სიგანე — 90, შემორჩენილი სიღრმე — 30 სმ (იატაკის დონე 0 ხაზიდან — 128 სმ). მიცვალებული დაკრძალული იყო მარჯვენა გვერდზე, ხელფეხმოკეცილი, თავით NNW-საკენ. მიცვალებულთან აღმოჩნდა დანისპირი და სადგისი.

(01/15—II—216, სურ. 740) დანისპირი, ბრინჯაოსი (?), ყუნწიანი, პირი ბრტყელი, ენისებური, წვერი მრგვალი, ბასრი, სატარე ყუნწი თავისაკენ შევიწროებული და დაბრტყელებულია. სიგრძე — 16, ყუნწის სიგრძე — 4, პირის სიგანე — 3,5 სმ, სისქე — 0,3 სმ (მიცვალებულის ხერხემლის უკან ცენტრალურ ნაწილში).

(01/15—II—217, სურ. 741) სადგისი, ბრინჯაოსი (?), ღერო განივკვეთში ოთხკუთხა, კიდებისაკენ შევიწროებული, ერთი ბოლო ბრტყელია, ხოლო მეორე — მრგვალი და ბასრი. სიგრძე — 8,8, სისქე — 0,3 სმ (მიცვალებულის ხერხემლის უკან, ცენტრალურ ნაწილში).

სამარხი 50.

სურ. 742 (1977.

17. IX. ნაკვ. II.

კვ. 9)

ქვაყრილიანი, გრძელ, კუთხეებმომრგვალებულ ორმოს წარმოადგენდა (ასიმეტრიული); სიგრძე — 185, სიგანე — 120, შემორჩენილი სიღრმე — 43 სმ (იატაკის დონე 0 ხაზიდან 213 სმ). დაკრძალული იყო სამი მიცვალებული, მარცხენა გვერდზე, ხელფეხმოკეცილი, თავით N-საკენ (პირველზე დაუსვენებიათ მეორე და მესამე მიცვალებული); სამარხში დადასტურდა მსხვილფეხა რქოსანი საქონელი, მარჯვენა გვერდზე, თავით N-საკენ, ოთხი თიხის კურკელი, სამაჯური, რგოლი, სარდიონისა და პასტის მძივები.

(01/15—II—218, სურ. 743) დერგი თიხისა, ზედაპირი — მოყავისფრო-ნაცრისფრად გამომწვარი, ქვედა ნაწილი შავი, ნაპრიალები, პირი — გადაშლილი, ყელი — ცილინდრული, მუცელი — კვერცხისებური, ძირი — ბრტყელი. მხარს ტალღისებური და ფართო ნაღარი ზოლები შემოუყვება. სიმაღლე — 29, დმ პირის — 10,7, მუცლის — 23, ძირის — 9,8 სმ (N კედლის სიახლოვეს, NW მხარეს).

(01/15—II—219, სურ. 744) დოქი თიხისა, ყურიანი, მოყავისფრო-ნაცრისფრად გამომწვარი, ალაგ შავი ლაქებით, ნაპრიალები, პირი — გადაშლილი, ყელი — გამოყვანილი, მუცელი — სფერული, განივკვეთში ოთხკუთხა, ტალღისებური სახეებით შემკული ყურისთავი ბაკოზე, ხოლო ყურისძირი მხარზეა დაძვრნილი. მუცელი შემკულია ტეხილი, ტალღისებური, ნაკაწრი ლარებითა და ნატვიფრი სოლებით შედგენილი პირამიდებით. ყელსა და ტანს ნაპრიალები ზოლები დაუყვება: სიმაღლე — 26,5, დმ პირის — 11, მუცლის — 24, ძირის — 8 სმ (N კედლის სიახლოვეს, № 218 თიხის კურკლის O მხარეს).

(01/15—II—220, სურ. 745) ჯამი თიხისა, პატარა, ასიმეტრიული, ლეგანაცრისფრად გამომწვარი, ნაპრიალები, ბაკო — მრგვალი, ტანი — წიბოიანი, ძირი — ბრტყელი, მხარს ორი ფართო ღარი შემოუყვება. სიმაღლე — 6, დმ პირის — 12, ძირის — 5,5 სმ (№ 219 თიხის კურკელთან, W კედელთან).

(01/15—II—221, სურ. 746) ბაღია თიხისა, შავად გამომწვარი, ნაპრიალები, გამოყვანილი მხარის დახრილ კალთასთან წიბოს ქმნის; ძირი ბრტყელი, მხარს კლაკნილი, ფართო, ნაკაწრი ზოლი და ორ რიგად განლაგებული ნაქდვეი სოლები შემოუყვება; სიმაღლე — 12,7, დმ პირის — 23,7, მუცლის — 24,5, ძირის — 8,5 სმ (პირველ და მეორე მიცვალებულებს შორის, კისრის მალეებთან).

(01/15—II—222, სურ. 747) სამაჯური ბრინჯაოსი, ღერო განივკვეთში ოვალური, გადახსნილი თავებისაკენ შევიწროებული. ზედაპირი ირიბი ქდევითაა შემკული, დმ რგოლის — 7, ღეროს სისქე — 0,8 სმ (მიცვალებულის მარცხენა წინა მხრის ძვალზე, მაჯასთან).

(01/15—II—223, სურ. 748) სამაჯური ბრინჯაოსი, დეფორმირებული, მავთული განივკვეთში მრგვალი; ერთი თავი გადაკეცილია, ხოლო მეორე შიგარის გაყრილი. მავთულის სისქე — 0,3 სმ (პირველი მიცვალებულის ნეკნებთან, იატაკის დონეზე).

(01/15—II—224, სურ. 749) მძივი, 9 ცალი, სარდიონის, ექესი, წითელი, ურთი პატარა, ორი სფერული. დანარჩენი ასიმეტრიული, მრგვალ-ბრტყელი; პასტის სამი, თეთრი, ერთი შედარებით მოზრდილი, ორი პატარა, სიგრძე — 0,5—0,9 სმ (ცენტრალურ ნაწილში).

ასიმეტრიულ, კუთხეებმომრგვალებულ ორმოს წარმოადგენდა (სურ. 750) 12,25 + 1,601, რომელსაც SSO მხრიდან „საალაპე“ ორმო უეკეშირდებოდა (1,05 X X 0,95 მ). სამარხში მიცვალებული არ აღმოჩენილა, როგორც ჩანს, იგი კენოტაფს, მიცვალებულის საპატივე-ცემულოდ გამართულ საკრძაღვ ნაგებობას წარმოადგენდა. ძირითადად ორმოში სამი წერილფეხა საქონელი (ცხვარი) და თიხის 37 ქურჭელი, ხოლო „საალაპე“ ორმოში თიხის 6 ქურჭელი ჩაუყოლებიათ.

1 (01/15—II—1115; სურ. 751) ქვაბ-ქოთანის თიხისა, ლეგა-ნაცრისფრად გამომწვარი, ოდნავ ასიმეტრიული, პირი — მოყრილი, მუცელი — სფერული, ძირი — ბრტყელი, განივკვეთში ოვალური, ზემოდან დაბრტყელებული შვერილი და ბაკო კლაკნილი და ტეხილი სახეებით არის შემკული, მუცელზე ერთი ფართო ღარი შემოუყვება — სიმაღლე 22, დმ. პირის — 18,5, მუცლის — 31, ძირის — 9 სმ (NN კუთხეში).

2 (01/15—II—1116; სურ. 753) ქვაბ-ქოთანის თიხისა, ოდნავ ასიმეტრიული ლეგა-ნაცრისფრად გამომწვარი, ბაკო — ბრტყელი, პირი — მოყრილი, მუცელი — სფერული, ძირი — ვიწრო და ბრტყელი; ბაკოზე და მხარზე მოზრდილი შვერილი აქვს დაძერწილი, ბაკოს ზემოდან ნაკაწრი კლაკნილი სახეები ამკობს; ხოლო მხარს რამდენიმე კონცენტრული ღარი და მარცვლისებური ნაქდევებით შედგენილი პირამიდები შემოუყვება სიმაღლე — 24, დმ. პირის — 17,5, მუცლის — 31, ძირის — 10,5 სმ (NN კუთხეში).

3 (01/15—II—1117; სურ. 752) ქოთანის თიხისა, პატარა, მოშავო-მოჩალისფროდ გამომწვარი, ბაკო — მრგვალი, პირი — გადაშლილი, დელი — დაბალი, შეზნექილი, მუცელი — გამობერილი, ძირი — ბრტყელი, ყელს, მხარსა და ძირს კიდეზე ირიბად დატანილი მარცვლისებური ნაქდევები ამკობს. ზედაპირი ჩარხისეული ნაკაწრი ზოლებითაა დაფარული, სიმაღლე — 11, დმ პირის — 10, მუცლის — 13, ძირის — 6,5 სმ (№ 1116-ზე იდო).

4 (01/15—II—1118, სურ. 754) ქილა თიხისა, ლეგა-ნაცრისფრად გამომწვარი, ასიმეტრიული, ბაკო — მრგვალი, პირი — გადაშლილი, ყელი — მალა-ლი, გამოყვანილი, მხართან ოდნავ ამოზნექილი, მუცელი მკვეთრად გამობერილი, ძირი ვიწრო და ბრტყელი, მხარს ორ ნაკაწრ ზოლს შორის მოთავსებული კლაკნილი ღარებისაგან შედგენილი სარტყელი შემოუყვება, სიმაღლე — 28, უმ. პირის — 10, მუცლის — 24, ძირის — 7 სმ (N კედელთან, 1116 გვერდით).

5 (01/15—II—1119, სურ. 755) ქოთანის თიხისა, ლეგა-ნაცრისფერი, არათანაბრად გამომწვარი, ბაკო — ჩაღარული, პირი — გადაშლილი, ყელი — და-

ბალი, მუცელი — მაღალი, გამობერილი, ძირი — ბრტყელი, მხარი და ძირი შემკულია მარცვლისებური ქდეებითა და ნაკაწრი, კონცენტრიული ზოლებით. სიმაღლე — 15, დმ პირის — 12,8, მუცლის — 18, ძირის — 7 სმ (N კედელთან № 1118 და 1120 ზემოდან ეყრდნობოდა).

6 (01/15—II—1120, სურ. 756) დერგი თიხისა, ლეგა-ნაცრისფრად გამომწვარი, ბაკო — მრგვალი, პირი — გადაშლილი, ყელი — მაღალი, გამოყვანილი, მუცელი — სფერული, ძირი — ვიწრო და ბრტყელი, მხარს რელიეფური, გრეხილი სარტყელი, რამდენიმე ფართო ღარი და მარცვლისებური ქდეებით შევსებული სამკუთხედების სახეები შემოუყვება. სიმაღლე — 34, დმ პირის — 12,5, მუცლის — 32,5, ძირის — 10 სმ (N კედელთან).

7 (01/15—II—1121; სურ. 757) ქილა თიხისა, ლეგა-ნაცრისფრად გამომწვარი, ალაგ შავი ლაქები ემჩნევა, ბაკო — მრგვალი, პირი — გადაშლილი, ყელი — კონუსური, მუცელი — გამობერილი, ძირი — ბრტყელი, მხარი შემკულია მეჭევისებური კოპებით, მარცვლისებური ქდეებითა და ფართო ღარებს შორის მოთავსებული კლანკილი ნაკაწრებისაგან შედგენილი სარტყლით, ტანზე ემჩნევა ნაპრიალები ზოლები. სიმაღლე — 26, დმ. პირის — 10,2, მუცლის — 28, ძირის — 8 სმ (N კედელთან, წამოქცეული ეყრდნობოდა N 1120 და 1122).

8 (01/15—II—1122, სურ. 758) დოქი თიხისა, ნაკლული, ლეგა-ნაცრისფერი, გამომწვარი, ზედაპირი — უსწორმასწორო, მუცელი — დაბალი, გამობერილი, ძირი — ბრტყელი, მხარი შემკულია ხორბლისებური ქდეებით შედგენილი პირამიდებითა და წრიული ნაკაწრი სახეებით. განივკვეთში ოთხკუთხეა, რომელიც მხარზეა დაძვრწილი, ზემოდან რამდენიმე ღრმა ასიმეტრიული ღარი დაუყვება, სიმაღლე — 23, მუცლის — 24, ძირის — 8,5 სმ (სამარხის NO კუთხეში).

9 (01/15—II—1123, სურ. 759) ქილა თიხისა, ლეგა-ნაცრისფერი, არათანაბრად გამომწვარი, ნაპრიალები, ბაკო — მრგვალი აქვს, პირი — გადაშლილი, ყელი — გამოყვანილი, მუცელი — დაბალი, გამობერილი, ძირი — ვიწრო და ბრტყელი, მხარს რამდენიმე კონცენტრული ღარი და სოლებით შედგენილი პირამიდები ამკობს, ყელს მკრთალად ეტყობა ქვემოთ დაშვებული ნაპრიალები ზოლები. სიმაღლე — 26,7, დმ პირის — 11, მუცლის — 26, ძირის — 8 სმ (NO კუთხეში).

10 (01/15—II—1124, სურ. 760) ქოთანი თიხისა, ოდნავ ასიმეტრიული, შავად გამომწვარი, ალაგ ნაცრისფერი ლაქები ემჩნევა, ნაპრიალები, ბაკო — მრგვალი, პირი — ფართო, გადაშლილი, ყელი — დაბალი, მუცელი — სფერული, ძირი — ბრტყელი, ყელი და მხარი შემკულია კლანკილი ღარის, მარცვლისებური ქდეებისა და ნაკაწრი ზოლებს შორის მოთავსებული ბადისებური სახეებით. მუცელს ვერტიკალური ნაპრიალები ზოლები ეტყობა. სიმაღლე — 19, დმ. პირის — 13, მუცლის — 25, ძირის — 7 სმ. (NO კუთხეში).

11 (01/15—II—1125, სურ. 761) ქილა თიხისა, პატარა, ლეგა-ნაცრისფერი, ბაკო — მრგვალი, პირი — გადაშლილი, ყელი — მაღალი, გამოყვანილი, მუცელი — დაბალი, ბიკონუსური, ძირი — ბრტყელი, მხარზე კლაკნილი და წრიული ნაკაწრი სახეები შემოუყვება. სიმაღლე — 13, დმ. პირის — 7, მუცლის — 11, ძირის — 4,5 სმ (NO კუთხეში. 1124 ეხებოდა).

12 (01/15—II—1126, სურ. 762) ლანგარი თიხისა, სამფეხა, ლეგა-ნაცრისფერად გამომწვარი, ბაკო — ბრტყელი, მხარი — გამოყვანილი, კალთა — დახრილი, ძირი — ბრტყელი, ჰეინტიანი სამი ფეხი კალთაზე, ძირთან სიმეტრიულად არის მიძერწილი, ფსკერზე პატარა მხარწიბოიანი ფიალა არს დაძერწილი, ზედაპირი შემკულია ნაჭდევი წრეებითა და კლაკნილი ნალარი სახეებით. სიმაღლე — 17,5, დმ. პირის — 33 სმ (1122 ეყრდნობოდა).

13 (01/15—II—1127, სურ. 763) დერგი თიხისა, ლეგა-ნაცრისფერად გამომწვარი, ბაკო — მრგვალი, პირი — გადაშლილი, ყელი — მაღალი, გამოყვანილი, მუცელი — სფერული, ძირი — ვიწრო და ბრტყელი, შუაში ოდნავ ამოზოცული, მხარს რამდენიმე კონცენტრული ღარი, კლაკნილი ნაკაწრი სახე და ვერტიკალური ნაპრიალები ზოლები ამკობს. სიმაღლე — 28,5, დმ. პირის — 12, მუცლის — 29,5, ძირის — 7,5 სმ (N კედელთან, 1121 და 1126; მას ეყრდნობოდა).

14 (01/15—II—1128, სურ. 764) კოკა თიხისა, ლეგა-ნაცრისფერად გამომწვარი, ბაკო — მრგვალი, პირი — გადაშლილი, ყელი — ცილინდრული, მუცელი — სფერული, კალთა — ბრტყელი, ძირთან მკვეთრად გამოყვანილი. ყელი და მხარი მარცვლისებური ჰდეებით, კლაკნილი ზოლებითა და ორ ღარს შორის მოთავსებული ბადისებური სარტყლით არის შემკული. განივკვეთში ოთხკუთხა, თავთან მკვეთრად გაფართოებული ყური ბაკოზე და მხარზეა დაძერწილი — ყურს ზემოდან ირიბი ნაჭდევი ამკობს. სიმაღლე — 35, დმ. პირის — 12, მუცლის — 31,7, ძირის — 9 სმ (N კედელთან, ცენტრალურ ნაწილში, N 1120 და 1126 ეხებოდა).

15 (01/15—II—1129, სურ. 765) ბადია თიხისა, ლეგა-ნაცრისფერი, ბაკო — მრგვალი, მხარი გამოყვანილი, ტანი ბიკონუსური, ძირი ვიწრო და ბრტყელი, ტანზე ერთი ფართო ღარი შემოუყვება, სიმაღლე 10,5, დმ პირის — 20,5, მუცლის — 21, ძირის — 6 სმ (NN ნაწილში, № 1116 ეხებოდა).

16 (01/15—II—1130, სურ. 766) ქილა თიხისა, ლეგა-ნაცრისფერად გამომწვარი, ოდნავ ასიმეტრიული, ბაკო — მრგვალი, პირი — გადაშლილი, ყელი — მაღალი, გამოყვანილი, მუცელი — კვერცხისებური, ძირი — ბრტყელი, მხარი შემკულია მარცვლისებური ჰდეებით შედგენილი პირამიდებით, კლაკნილი ზოლითა და ორ ღარს შორის მოთავსებული ტალღისებური სახეებით. ზედაპირს ნაპრიალები ზოლები ეტყობა. სიმაღლე — 27,5, დმ პირის — 10, მუცლის — 25,5, ძირის — 9 სმ (NO კუთხეში, № 1128 ეყრდნობოდა).

17 (01/15—II—1131, სურ. 767) ბადია თიხისა, ლეგა-ნაცრისფერად გამომწვარი, ბაკო — მრგვალი, მხარი — გამოყვანილი, კალთა დახრილი, ძირი —

ბრტყელი. ქუსლი ოდნავ გამოყვანილი, შუაში ამობურცული, მხარს კლაკნილი და წრიული ღარი შემოუყვება. სიმაღლე — 11, დმ. პირის — 21, ძირის — 6 სმ (№ 1128-ზე იდგა).

18 (01/15—II—1132, სურ. 768) კოკა თიხისა, ლეგა-ნაცრისფრად გამომწვარი, ბაკო — მრგვალი, პირი — გადმოკეცილი, ყელი — ცილინდრული, მუცელი — მაღალი, გამობერილი, ძირი — ბრტყელი, ზედაპირი — უსწორმასწორო, განივევებში ოთხკუთხა, წელში გამოყვანილი ყური ბაკოზე და მხარზეა დაძვრწილი. მხარს ორ, წრიულ ღარს შორის მოთავსებული კლაკნილი ზოლების სახეები ამკობს. ყურს ზემოდან რამდენიმე გრძლივი ღარი დაუყვება. სიმაღლე — 27,5, დმ. პირის — 11,5, მუცლის — 27,5, ძირის — 8 სმ. (NN ნაწილში, № 1115-ის NO მხარეს).

19 (01/15—II—1133, სურ. 769) ქილა თიხისა, ლეგა-ნაცრისფრად გამომწვარი, ბაკო — მრგვალი, პირი — გადაშლილი, ყელი — კონუსური, მუცელი — მაღალი, სფერული, ძირი — ვიწრო და ბრტყელი, მხარი შემკულია მოკლე ნაკვეთებითა და მეჭვქისებური სახეებით შედგენილი პირამიდებით, ქვემოთ მუცელს სამი ღარი შემოუყვება. ტანზე ნაპრიალები ზოლები ემჩნევა. სიმაღლე — 23, დმ. პირის — 11, მუცლის — 23,5, ძირის — 7 სმ. (№ 1132-ის ?ხარეს, ცენტრში).

20 (01/15—II—1134, სურ. 770) ბადია თიხისა, შავად გამომწვარი, ალაგ ნაცრისფერი ლაქები ეტყობა, ბაკო და ტანი — მრგვალი, ძირი — ბრტყელი. მხარს კლაკნილი და წრიული ღარი შემოუყვება, სიმაღლე — 11, დმ. პირის — 22, ძირის — 6 სმ (№ 1128) იდგა).

21 (01/15—II—1135, სურ. 771) ფიალა თიხისა, ლეგა-ნაცრისფრად გამომწვარი, ბაკო — მრგვალი, ტანი — ბიკონუსური, ძირი — ბრტყელი, წიბოზე სამი ღარი შემოსდევს. სიმაღლე — 5, დმ. პირის — 10,5, ძირის — 5 სმ (№ 1134 ბადიაში იყო ჩადგმული).

22 (01/15—II—1136, სურ. 772) ქილა თიხისა, კეცი — ყავისფერი, ზედაპირი ლეგა-ნაცრისფერი, ბაკო — მრგვალი, ყელი — მაღალი, ვიწრო და ცილინდრული, მუცელი — მკვეთრად გამობერილი, ძირი — ბრტყელი, მხარი შემკულია ორ კონცენტრულ ღარს შორის მოთავსებული კლაკნილი ნაკაწრი სახეებით. სიმაღლე — 3,1, დმ. პირის — 9,5, მუცლის — 25, ძირის — 7,5 სმ.

23 (01/15—II—1137, სურ. 773) ბადია თიხისა, შავად გამომწვარი, ბაკო — მრგვალი, მხარი — მომრგვალებული, კალთა — დახრილი, ძირი — ბრტყელი, ქუსლი მკვეთრად გამოყვანილი, მხარს კლაკნილი და წრიული ღარი შემოუყვება. სიმაღლე — 11, დმ. პირის — 21,5, ძირის — 7,8 სმ (ცენტრალურ ნაწილში).

24 (01/15—II—1138, სურ. 774) ბადია თიხისა, შავად გამომწვარი, ნაპრიალები, ოდნავ ასიმეტრიული, ბაკო — მრგვალი, ტანი — მომრგვალებული, ძირი — ბრტყელი, მხარს ერთი ღარი შემოუყვება. სიმაღლე — 9,5, დმ. პირის — 8,5 მუცლის — 9, ძირის — 6,4 სმ (ცენტრალურ ნაწილში).

25 (01/15—II—1139, სურ. 775) ჯამი თიხისა, ლეგა-ნაცრისფრად გამომწვარი, ნაპრიალები, ბაკო — ბრტყელი, ტანი — მომრგვალებული, ძირი — ვიწრო და ბრტყელი, ტანზე ფართო ღარი შემოსდევს, სიმაღლე — 9,3, დმ. პირის — 14,6, ძირის — 5,8 სმ (ცენტრალურ ნაწილში).

26 (01/15—II—140, სურ. 776) ქილა თიხისა, ნაკლული, ლეგა-ნაცრისფრად გამომწვარი, ბაკო — მრგვალი, პირი — გადაშლილი, ყელი — გამოყვანილი, მუცელი — კვერცხისებრი, ძირი — ბრტყელი, შუაში — ოდნავ ამობურცული, მხარს ამკობს მარცვლისებრი ჭდეებით შეესებული პირამიდები, „მზის“ სტილიზებული გამოსახულება, რომლის ქვემოთ ტალღისებური ნაღარი სახეებია მოცემული. სიმაღლე — 27,5, დმ. პირის — 11, მუცლის — 25, ძირის — 7,5 სმ (სამარხის ცენტრალურ ნაწილში).

27 (01/15—II—141) ქილა მელიღელური ტიპისა, ლეგა-ნაცრისფრად გამომწვარი, ბაკო — მრგვალი აქვს. პირი — მკვეთრად გადაშლილი, ყელი — შაღალი, შეზნეჟილი, მუცელი — ბიკონუსური, ძირი ვიწრო და ბრტყელი. ძლიერ იყო დაზიანებული, აღდგენა ვერ მოხერხდა (§O კედელთან)

28 (01/15—II—1142, სურ. 777) ფიალა თიხისა, ლეგა-ნაცრისფრად გამომწვარი, ნაკლული, ბაკო-მრგვალი, პირი — ოდნავ გადაშლილი, მხარი — გამოყვანილი, ტანი — მრგვალი, ძირი — ვიწრო და ბრტყელი. მხარს ერთი ფართო ღარი შემოუყვება. სიმაღლე — 6, დმ. პირის — 12, ძირის — 4 სმ (№ 1140-ის ზემოდან იღო).

29 (01/15—II—1142, სურ. 778) ჯამი თიხისა, ლეგა-ნაცრისფრად გამომწვარი, ოდნავ ასიმეტრიული, ბაკო — ბრტყელი, მხარი — გამოყვანილი, ტანი — დაბალი, მომრგვალებული, ძირი — ბრტყელი, ქუსლი — გამოყვანილი, მხარს კლაკნილი და წრიული ღარი შემოუყვება, სიმაღლე — 7, დმ. პირის — 20,5, ძირის — 9 სმ (SO კედელთან).

30 (01/15—II—1143, სურ. 779) ქოთანის თიხისა, ლეგა-ნაცრისფრად გამომწვარი, ოდნავ ასიმეტრიული, ბაკო — ბრტყელი, შუაში — ჩაღარული, ყელი — დაბალი, მუცელი — სფერული, ძირი — ვიწრო და ბრტყელი. ყელსა და მხარს ირიბი მარცვლისებრი ჭდეები ამკობს, მსგავსი ორნამენტული სახე შემოსდევს ძირს კიდღზე. სიმაღლე — 12,7, დმ. პირის — 11, მუცლის — 15, ძირის — 5 სმ, (№ 1142-ის VI მხარეს).

31 (01/15—II—1144, სურ. 780) ბადია თიხისა, ლეგა-ნაცრისფრად გამომწვარი, ალაგ მოზრდილი შავი ლაქები ემჩნევა, ბაკო — მრგვალი, მხარს გამოყვანილი, ძირი — ბრტყელი, ოდნავ ქუსლიანი, მხარს კლაკნილი და წრიული ღარი შემოუყვება, სიმაღლე — 14,5; დმ. პირის — 21,7; მუცლის — 25,5, ძირის — 8 სმ (ცენტრალურ ნაწილში).

32 ((01/15—II—1145) ბადია თიხისა, ცუდად გამომწვარი, ფორმით იდენტური № 1144-ისა, ძლიერ დაზიანებული, აღდგენა ვერ მოხერხდა.

33 (01/15—II—1145, სურ. 781) ქილა თიხისა, ლეგა-ნაცრისფერი, კალთაზე მოზრდილი შავი ლაქები, ეტყობა, ასიმეტრიული, მუცელი — დაბალი, მკვე-

თრად გამობერილი, ძირი — ბრტყელი, ყელსა და მხარს ამკობს ნახევრად-სფერული ქდეები, კლაკნილი ღარი და ორ ზოლს შორის მოთავსებული ბადისებური სახეები. შემორჩენილი სიმაღლე — 17, მუცლის — 22,5, ძირის — 8,5 სმ (ცენტრალურ ნაწილში).

34 (01/15—II—1146, სურ. 782) ბადია (ლარნაკი) თიხისა, ლეგა-ნაცრისფრად გამომწვარი, ვარდისფერი და შავი ლაქები ეჩნევა, ბაკო — მრგვალი, მხარი — მაღალი, გამოყვანილი, ტანი — მრგვალი, ქუსლი — მაღალი, ღრუ, წელში მკვეთრად გამოყვანილი, ხოლო ქვემოთ ფართო, კიდე მომრგვალებული აქვს. მხარს ორ ღარს შორის მოთავსებული კლაკნილი ორნამენტული სახე შემოუყვება. სიმაღლე — 17,5, დმ. პირის — 21, ქუსლის სიმაღლე — 7, დმ — 12,3 სმ (აღმოჩნდა სამარხის ცენტრალურ ნაწილში).

35 (01/15—II—1147, სურ. 783) ქილა თიხისა, ლეგა-ნაცრისფრად გამომწვარი, ოდნავ ასიმეტრიული, ბაკო — მრგვალი, პირი — ოდნავ გადაშლილი, ყელი — ფართო, კონუსური, მუცელი — გამობერილი, ძირი — ბრტყელი, ქუსლი — გამოყვანილი, ყელი და მხარი შემკულია მარცვლისებური ქდეებით, კლაკნილი ღართა და ორ ნაკაწრ ზოლს შორის მოთავსებული ბადისებური სახეებით, სიმაღლე — 22,5, დმ. პირის — 12, მუცლის — 23, ძირის — 7,5 სმ (SO კედელთან).

36 (01/15—II—1148, სურ. 784) (ბადია) ლარნაკი თიხისა; ლეგა-ნაცრისფერი, არათანაბრად გამომწვარი, ბაკო — მრგვალი, მხარი — გამოყვანილი, ტანი — მომრგვალებული, ქუსლი — ოდნავ ღრუ, შუაში გამოყვანილი, ქვემოთ ცილინდრული, წელში შეზნეილი; მხარს კლაკნილი და წრიული ღარი შემოუყვება. სიმაღლე — 16,5, დმ. პირის — 20, მუცლის — 21,5, ქუსლის სიმაღლე — 8, დმ — 14 სმ. (წამოქცეული გვერდზე SO კუთხეში, იატაკზე).

37 (01/15—II—1149, სურ. 785) ბადია თიხისა, შავი, ალაგ ნაცრისფერი ლაქები ემჩნევა, ასიმეტრიული, ბაკო — მრგვალი, მხარი — გამოყვანილი, ტანი — ბიკონუსური, ძირი — ვიწრო და ბრტყელი, წიბოზე ერთი ფართო ღარი შემოუყვება — სიმაღლე — 10, დმ. პირის — 23,5, ძირის — 7 სმ (5 ნაწილში, № 1148-ის VI მხარეს).

38 (01/15—II—1150, სურ. 786) ქილა თიხისა, ლეგა-ნაცრისფრად გამომწვარი, ალაგ ღია ყავისფერი ლაქები ემჩნევა, ასიმეტრიული, მუცელი — სფერული, ძირი — ვიწრო და ბრტყელი, ყელსა და მხარზე ნაქდევი სოლებით შედგენილი პირამიდები და რამდენიმე ნალარი ზოლი შემოუყვება. სიმაღლე — 21, დმ. მუცლის — 24, ძირის — 8 სმ („საალაპე“ ორმოში VI მხარეს).

39 (01/15—II—1151, სურ. 787) ქილა თიხისა, შავად გამომწვარი, ალაგ ლეგა-ნაცრისფერი ლაქები ეტყობა, ასიმეტრიული, მუცელი — გამობერილი, ძირი — ვიწრო და ბრტყელი. ყელი და მხარი შემკულია ნაპრიალები ზოლებით, მექვეისებური კოპებით წარმოდგენილი პირამიდებითა და ორ ღარს შორის მოთავსებული ასიმეტრიული, კლაკნილი, ნაკაწრი სახეებით; სიმაღლე — 27,5, მუცლის — 25,5, ძირის — სმ (საალაპო ორმოს ცენტრში იატაკზე).



40 (01/15—II—1152, სურ. 788) ქილა თიხისა, ლეგა-ნაცრისფერი, ალაგ შავი და ყავისფერი ლაქებით; ყელი — ცილინდრული, მუცელი — ასიმეტრიული, კვერცხისებური, ძირი — ვიწრო და ბრტყელი. მხარზე ორ ღარს შორის მოთავსებული ნაკაწრი კლაკნილი სახეები შემოუყვება. შემორჩენილი სიმაღლე — 24,5, დმ. მუცლის — 23,5, (სააღაპე ორმოს ცენტრში, 1151-ის NO მხარეს).

41 (01/15—II—1153, სურ. 789) ფიალა თიხისა, ნაკლული შავად გამომწვარი, ბაკო — მრგვალი, ტანი — წიბოიანი, ძირი — ვიწრო და ბრტყელი. ზედაპირს ნაპრიალები ზოლები ემჩნევა. სიმაღლე — 5,2, დმ. პირის — 11,8, ძირის — 4,5 სმ.

42 (01/15—II—1154, სურ. 790) ქილა თიხისა, ლეგა-ნაცრისფერი, ალაგ შავი ლაქები ეტყობა; ყელი — ცილინდრული, მუცელი — გამობერილი, ძირი — ბრტყელი, შუაში ამობურცული. მხარი შემკულია ორ ღარს შორის მოთავსებული ნაკაწრი კლაკნილი სახეებით, ყელზე ემჩნევა ვერტიკალური, ნაპრიალები ზოლები. შემორჩენილი სიმაღლე — 27,5, დმ. მუცლის — 25,5, ძირის — 7 სმ (სააღაპე ორმოსში SO მხარეს).

43 ((01/15—II— სურ. 791) ლანგარი თიხისა, ლეგა-ნაცრისფერად გამომწვარი, სამფეხა, ასიმეტრიული; ბაკო — ბრტყელი, მხარი — გამოყვანილი, კალთა — დახრილი, ძირი — მომრგვალებული, ოდნავ შეზნეპილი; განივკვეთში მრგვალი, ჰვინტიანი სამი ფეხი სიმეტრიულად იყო ძირთან მიძერწილი, შიგნიდან ფსკერზე პატარა მხარწიბოიანი ფიალა არის დაძერწილი. ლანგარი შემკულია კლაკნილი და კონცენტრული ღარებით. სიმაღლე — 14, დმ. პირის — 30, ფეხის სიმაღლე — 9, ფიალას სიმაღლე — 4, დმ პირის — 7,5 სმ (ორმოს SO კუთხეში).

ზემოაღწერილი თიხის ქურქელი ზუსტ ანალოგებს პოულობს, როგორც სამთავროს [50] ღრმაღლეს [15, სურ. 21—27], ოძისის, ნატახტრისა და წეროვნის სამარხეულ მასალებთან, ისე სტალინირის ნაცარგორას [55, ტ. ბ. XI—XVI—XVIII], ყათლანიხევისა [56, სურ. 19], მქადიჭვრის [57, XXXII], ნამოსახლარის თიხის ნაწარმთან. კომპლექსი წინასწარულად ძვ. წ. XIV საუკუნით უნდა დათარიღდეს [13, იხ. IXIXI].

როგორც ფაქტობრივი მასალებიდან ჩანს, შიდა ქართლიც ექცევა ე. წ. ცენტრალურ ამიერკავკასიის კულტურის გავრცელების არეალში. რომელიც მოიცავს იორ-ალაზნის ორ მდინარეთსა და სომხეთის ჩრდილოეთ ნაწილსაც.

სამარხი 52.  
სურ. 702 (1077.  
16. IX. ნაკვ. III.  
კვ. 10—1)

კონტური ვერ დავადგინეთ (იატაკის დონე 0 ზაზიდან — 0,4 სმ), იგი გაძარცული და დაზიანებული იყო, სამარხში მიცვალებულისა და წვრილფეხა საქონლის ძვლის ნატეხები; სამი თიხის ქურქელი აღმოჩნდა.

44 (01/15—II—234, სურ. 793) დერგი თიხისა, ნაკლული, ლეგა-ნაცრისფერად გამომწვარი, ნაპრიალები;

ყელი — კონუსური, მუცელი — ბიკონუსური, ძირი — ბრტყელი, ოდნავ გამოყვანილი, მხარი შემკულია, კონცენტრული, ტეხილი ხაზებითა და ნაკღვევი სოლებით შედგენილი პირამიდული სახეებით. სიმაღლე — 19,5, დმ. — მუცლის — 21,5, ძირის — 8 სმ (O კედელთან).

45 (01/15—II—235, სურ. 794) დერგი, ნაკლული, წარმოდგენილია რამდენიმე ნატეხით; კეცი — ლეგა-ნაცრისფერი, ზედაპირი — ნაცრისფერი, ბაკო — ჩალარული, ბრტყელი, პირი — გადაშლილი, ყელი — დაბალი, ძირი — ბრტყელი; მხარი შემკულია ირიბი ჭდეებითა და რელიეფური თოკისებური გრძელი სახეებით. ძირს კიდევ მარცვლისებური ჭდეები შემოუყვება. კეცის სისქე — 0,4 სმ (O კედელთან № 2 ჯამის მხარეს).

46 (01/15—II—236, სურ. 795) დერგი თიხისა, ზედაპირი ლეგა-ნაცრისფერად გამომწვარი, ალაგ შავი ლაქებით; პირი — გადაშლილი, ყელი — შეზნეკილი, მუცელი — სფერული, ძირი — ბრტყელი; მხარი შემკულია კონცენტრული, ტეხილი და ნაკღვევი სოლებით შედგენილი სახეებით; სიმაღლე — 17,5, დმ პირის — 12, ძირის — 9,5 სმ (N მხარეს, ცენტრში).

სამარხი 53.  
სურ. 796 (1977.  
27. IX. ნაკვ. I.  
კვ. 7—10)

გრძელ, კუთხეებმომრგვალებულ ორმოს წარმოდგენდა. ეტყობოდა დაზიანებისა და გაძარცვის კვალი. სიგრძე — 155, სიგანე — 120, შემორჩენილი სიღრმე — 20 (იატაკის დონე 0 ხაზიდან — 105 სმ). მიცვალეზღლის ძვლების რამდენიმე ნატეხი იატაკზე იყო მიმოზნეული, სამარხში 9 თიხის ჭურჭელი აღმოჩნდა.

47 (01/15—II—237, სურ. 797) დერგის ნატეხი, თიხისა, ლეგა-ნაცრისფერად გამომწვარი; ბაკო — ბრტყელი, პირი — გადაშლილი, მხარს გრეხილ-ზონარისებური რელიეფური სარტყელი შემოუყვება. კეცის სისქე — 0,3 სმ (ცენტრში, N მხარეს).

48 (01/15—II—238, სურ. 798) ჯამი თიხისა, პატარა, ასიმეტრიული; კეცი — მუქი ყავისფერი, ზედაპირი — ყავისფერი, ნაპრიალები, ბაკო — მრგვალი, გამოყვანილი, მხარი — კალთასთან წიბოს ქმნის, ძირი — ბრტყელი; მხარს ორი ასიმეტრიული ღარი ამკობს. სიმაღლე — 8,3, დმ პირის — 16,5, მუცლის — 16,7, ძირის — 4,2 სმ (ცენტრალურ ნაწილში, N მხარეს).

49 (01/15—II—239, სურ. 799) დერგი თიხისა, პატარა, ყავისფერად გამომწვარი; ზედაპირი — უსწორმასწორო, ბაკო — მრგვალი, პირი — გადაშლილი, მუცელი — ბიკონუსური, ძირი — ბრტყელი; მხარს რამდენიმე ნაკაწრი ზოლი შემოუყვება; სიმაღლე — 21, დმ პირის — 11 სმ, მუცლის — 22, ძირის — 8,3 სმ.

50 (01/15—II—240, სურ. 800) თიხის ჭურჭლის ნატეხი; კეცი — ყავისფერი, ზედაპირი — შავი, ნაპრიალები, კეცის სისქე — 0,3 სმ (ცენტრალურ ნაწილში, N მხარეს).

51 (01/15—II—241, სურ. 801) დერგი თიხისა, პატარა, ნაკლული; კეცი — ლეგა-ნაცრისფერი, ზედაპირი — მოშავო-მონაცრისფრო, მუცელი — კვერცხი-

სებური; მხარს რამდენიმე ნაკაწრი ზოლი შემოუყვება; დმ მუცლის — 23,5, ძირის — 8 სმ (ცენტრალურ ნაწილში, S მხარეს).

52 (01/15—II—242, სურ. 802) ქოთნის ძირ-გვერდის ნატეხი, ყავისფრად გამომწვარი, ალაგ ლეგა-ნაცრისფერი ლაქებით. ძირი ბრტყელი. დმ ძირის — 7, კეცის სისქე — 0,8 სმ (ცენტრალურ ნაწილში, S მხარეს).

53 (01/15—II—243, სურ. 803) ღერგის ძირ-გვერდის ნატეხი, ყავისფრად გამომწვარი, ხაოიანი, ძირს კიდზე ირიბი ჭდეები შემოუყვება. დმ ძირის — 8,5, კეცის სისქე — 0,8 სმ (ცენტრალურ ნაწილში, N მხარეს).

54 (01/15—II—244, სურ. 804) თიხის ჭურჭლის ნატეხი; კეცი — შავი, სარჩული — ყავისფერი, ზედაპირი — ლეგა-ნაცრისფერი. მხარს ნატეხური სოლური სახეები, ტალღისებური ნაკაწრი შემოუყვება. კეცის სისქე — 0,9 სმ (ცენტრალურ ნაწილში).

55 (01/15—II—245, სურ. 805) ქილა თიხისა, პატარა, ნაკლული, ლეგა-ნაცრისფრად გამომწვარი; ზედაპირი — მოყავისფრო, ოდნავ ნაპრიალები; ყელი — კონუსური, მუცელი — ბიკონუსური; დმ — მუცლის — 13,5, კეცის სისქე — 0,8 სმ (ცენტრალურ ნაწილში, S მხარეს).

სამარხის №1.  
სურ. 806 (1977).  
29. ნაკვ. I.  
კვ. 2—5)  
გრძელ, კუთხეებმომრგვალებულ ორმოს წარმოადგენდა (ოდნავ ასიმეტრიული). სიგრძე — 120, სიგანე — 80, შემორჩენილი სიმაღლე — 30 (იატაკის დონე 0 ხაზიდან 226 სმ). მიცვალბული დაკრძალული იყო ხელფეხმოკეცილი, მარჯვენა გვერდზე, თავით N-საკენ. მისთვის ჩაუყოლებიათ ბრინჯაოს ხატისუღელი, საკიდი, სამაჯური, ღილები.

56 (01/15—II—246, სურ. 807) ხატისუღელი, ბრინჯაოსი, პატინირებული (სამი ნატეხი); ღერო განივკვეთში მრგვალი, თავებისაკენ დაბრტყელებული და ჩახვეული; ღეროს სისქე — 1,5 სმ (კისრის მალეზე).

57 (01/15—II—247, სურ. 808) სამაჯური ბრინჯაოსი, პატინირებული, თავებისაკენ შევიწროებული, ღერო განივკვეთში მრგვალი, თავები — გადახსნილი, ასიმეტრიული. ზედაპირზე ჭდეები ემჩნევა; დმ რგოლის — 6, ღეროს სისქე — 0,4 სმ (მარცხენა მაჯაზე).

58 (01/15—II—248, სურ. 809) საკიდი, ორი ცალი, ბრინჯაოსი; დუგმისებური, ბრტყელი, მავთულზეა დამზადებული; ღერო — გრეხილი, ბოლოები ჩახვეულია, თავზე პატარა კობი აქვს; სიგრძე — 2,5, სიგანე — 2,2 სმ (ქვედა ყბის ქვეშ).

59 (01/15—II—249) ღილი ბრინჯაოსი, ნატეხი; ძლიერ პატინირებული, ფორმა ვერ დავადგინეთ (გულმკერდის არეში).

სამარხი 55.  
სურ. 810 (1977.  
29. IX. ნაკვ. II.  
კვ. 1)

ქვაყრილიანი, გრძელ, კუთხეებმომრგვალებულ ორმოს წარმოადგენდა; სიგრძე — 160, სიგანე — 140, შემორჩენილი სიღრმე — 55 (იატაკის დონე 0 ხაზიდან 282 სმ). მიცვალებული დაკრძალული იყო ხელფეხმოკეცილი, თავით N-საკენ, სამარხში დადასტურდა ბრინჯაოს შედგენილტარიანი სატევარი, ძვლის კვერთხის თავი და რგოლი.

60 (01/15—II—250; სურ. 811) სატევარი ბრინჯაოსი, ტარი შედგენილი, თეთრი პასტით ინკრუსტირებული; წელში გამოყვანილი ვადა პირზეა გადმოფენილი. პირი — ფოთლისებური, ქედი — რომბისებური, ნაკაწრი სახეებითაა შემკული. გატოტილ ტარს რამდენიმე რელიეფური სარტყელი შემოუყვება. სიგრძე — 33, ტარის — 12, ტარის თავის სიგანე — 9,5, სისქე — 1,5, პირის სიგანე ვადასთან — 6,5, ქედის სისქე — 0,7 სმ (მიცვალებულის გულმკერდთან, წვერით S-საკენ).

61 (01/15—II—251, სურ. 812) შტანდარტის თავი, დაზიანებული, დამზადებულია რქის ძირზე, გამოსახავს გველის თავს (ქვეწარმავალი პირდაღებულა; კისერთან და თავზე ირიბი ჭდეებით შემკული ორი რელიეფური სარტყელი შემოუყვება, ზედაპირზე ემჩნევა რომბისებური და წიწვოვანი სახეები; სიგრძე — 12,4 სმ (NW კუთხეში).

62 (01/15—II—152, სურ. 813) რგოლი-საკიდი, დამზადებულია წვრილფეხა საქონლის ძვლისაგან, ცილინდრული ფორმის. ზედაპირი ნაპრიალებია, შემოუყვება რამდენიმე ღარი, შუაში გახვრეტილია. სიგრძე — 2,3, დმ — 2,1 სმ (მარჯვენა ბარძაყის ქვეშ).

სამარხი 56.  
სურ. 814 (1977.  
25. IX. ნაკვ. II.  
კვ. 5)

კუთხეებმომრგვალებულ ოთხკუთხა ორმოს წარმოადგენდა. სიგრძე — 115, სიგანე — 110, შემორჩენილი სიღრმე — 25 (იატაკის დონე 0 ხაზიდან 201 სმ). სამარხი გაძარცვული და დაზიანებული იყო. მიცვალებულის პოზა და დამხრობა ვერ დავადგინეთ (თითის ფალანგს ბრინჯაოს პატინა ეტყობოდა. სამარხში ინვენტარი არ დადასტურდა).

სამარხი 57.  
სურ. 815 (1977.  
3. X. ნაკვ. I.  
კვ. 8, 9)

კუთხეებმომრგვალებულ, გრძელ ორმოს წარმოადგენდა. სიგრძე — 110, სიგანე — 65. შემორჩენილი სიღრმე — 55 სმ (იატაკის დონე 0 ხაზიდან — 102); მიცვალებული მარცხენა გვერდზე ესვენა, თავით N-საკენ, ხელფეხმოკეცილი. მიცვალებულისათვის ოთხი თიხის ჭურჭელი, ბრინჯაოს სამაჯურები და ჭაჭვი ჩაუყოლებიათ.

63 ((01/15—II—253, სურ. 816) ქვაბ-ქოთანის, თიხისა, ზედაპირი შავი, ალაგ ლეგან-ნაცრისფრად გამომწვარი, ნაპრიალები, პირი — გადაშლილი, ყელი — დაბალი, ცილინდრული, მუცელი — გამობერილი, ძირი — ბრტყელი, ქუსლი — გამოყვანილი; მხარს რამდენიმე ფართო ღარი შემოუყვება. სიმაღ-

ლე — 18, დმ პირის — 24, მუცლის — 29,5, ძირისა — 9 სმ (NW კუთხეში).

64 ((01/15—II—254, სურ. 817) ქილა თიხისა, კეცი — ყავისფერი, ზედაპირი მოყავისფრო-ლევან-ნაცრისფერი, ალაგ შავი ლაქებით. ოდნავ ნაპრიალვები, პირი — გადაშლილი, ყელი — მაღალი, კონუსური, მუცელი — ვიწრო, ბიკონუსური, ძირი — ბრტყელი, ყელს წნევით დატანილი რამდენიმე ზოლი დაუყვება, მხარი შემკულია წერტილებით შედგენილი მებანდრისებური სარტყლითა და ღრმა ნადარი ზოლით. სიმაღლე — 18, დმ პირის — 9, მუცლის — 16,5, ძირის — 6 სმ (N კედლის ნაწილში).

65 (01/15—II—255, სურ. 818) ქოთანის თიხისა, ორყურა, ოდნავ ასიმეტრიული, ზედაპირი ლევა-ნაცრისფერი, ალაგ შავი ლაქებით: ბაკო — მრგვალი, პირი — გადაშლილი, ყელი — ცილინდრული. მუცელი — სფერული, ძირი — ბრტყელი, აცქვეტილი; განივკვეთში ოთხკუთხა პატარა ყურები მხარზეა დაძვრნილი, მხარს რამდენიმე კონცენტრული და ტალღისებური სახეები შემოუყვება. სიმაღლე — 17,5, დმ პირის — 10,5, მუცლის — 19,5, ძირისა — 7,5 სმ (NO კუთხესთან).

66 (01/15—II—256, სურ. 819) სასმისი, ცალყურა, ზედაპირი ლევა-ნაცრისფრად გამომწვარი, პირი — ოდნავ მოყრილი, ტანი — ბიკონუსური, ძირი — ბრტყელი, განივკვეთში ოთხკუთხა ყური ტანზეა დაძვრნილი. სიმაღლე — 11,5, დმ — პირის — 12,5, მუცლის — 6,5 სმ (ცენტრალურ ნაწილში, მიცვალეზულის W მხარეს).

67 (01/15—II—257, სურ. 820) სამაჯური ბრინჯაოსი, დეფორმირებული, პატინირებული, განივკვეთში ბრტყელი თავები ჩახვეულია, ზედაპირი შემკულია ნაკაწრი გეომეტრიული სახეებით. უდიდესი სიგანე — 1,2 სმ (W ნაწილში).

68 (01/15—II—258, სურ. 821) სამაჯური ბრინჯაოსი, პატინირებული, პატარა, თავებისაკენ თანდათან შევიწროებული, განივკვეთში მრგვალი, თავები — გადახსნილი, ფორმით ასიმეტრიული. დმ რგოლის — 4,2, ღეროს სისქე — 0,4 სმ (O ნაწილში).

69 ((01/15—II—259, სურ. 822) ჯაჭვი ბრინჯაოსი, პატინირებული, მავთული განივკვეთში მრგვალი, რგოლები ოვალური, 10 ცალი. რგოლის საშ. სიგრძე — 1 სმ, ჯაჭვის — 6 სმ.

სამარხი 58.  
სურ. 823, 824  
(1977, 5. X. ნაკვ.  
VIII<sub>3</sub> და IX<sub>1</sub>)

გრძელ, კუთხეებმომრგვალებულ ორმოს წარმოადგენდა, გააჩნდა ქვაყრილი. ორმოს სიგრძე — 150, სიგანე — 100, სიღრმე — 55 სმ. დაკრძალული იყო ორი მიცვალეზული; პირველი მარცხენა გვერდზე, ხელფეხმოკეცილი, თავით N-საკენ; მეორე ზემოდან დაუსვენებიათ (პოზა ვერ დაუდგინეთ). მათთვის ხუთი თიხის კუბრკელი და ბრინჯაოს კილიტები ჩაუყოლებიათ.

70 (01/15—II—260, სურ. 825) ქილა, თიხისა, ორყურა, ცალი ყური ჩამოტეხილი აქვს, ზედაპირი ლეგა-ნაცრისფერი, ალაგ ყავისფერი ლაქებით, ნაპრიალები. პირი — ოდნავ გადაშლილი, ყელი — ცილინდრული, მუცელი — კვერცხისებური, ძირი — ვიწრო და ბრტყელი; მხარი შემკულია ასიმეტრიული ნაკაწრი ზოლებით, ოდნავ ასიმეტრიული, განიკვეთში ოთხკუთხა პატარა ყური მხარსა და მუცელზეა დაძვრნილი. სიმაღლე — 25, დმ — პირის — 10,5, მუცლის — 21, ძირის — 7,5 სმ (აღმოჩნდა N კედლის სიახლოვეს).

71 (01/15—II—261, სურ. 826) ფიალა, თიხისა, ასიმეტრიული, ზედაპირი ლეგა-ნაცრისფერი, ნაპრიალები, ბაკო — მრგვალი, მხარი — ოდნავ გადაშლილი, ძირი — ბრტყელი, მხარს კლაკნილი ზოლები შემოსდევს; სიმაღლე — 4,5, დმ პირის — 11, ძირის — 4,6 სმ (მიცვალებულის წინ, სამარხის NO ნაწილში).

72 (01/15—II—262, სურ. 830) კილიტი ბრინჯაოსი, 9 ცალი, აქედან სამი დაბრტყელებულია, დანარჩენი — ნახევრადსფერული; ყუნწი განიკვეთში მრგვალი; საშ. დმ — 0,7 სმ (აღმოჩნდა სამარხის ქვაყრილში).

73 (01/15—II—263, სურ. 827) ბადიის ნაწილში, ლეგა-ნაცრისფერად გამომწვარი, ოდნავ ნაპრიალები, ბაკო — მრგვალი, მხარი — გამოყვანილი, ტანი — წიბოიანი, ძირი — ბრტყელი, სიმაღლე — 8 სმ (მეორე მიცვალებულის ძვლებთან).

74 (01/15—II—264, სურ. 828) ქოთნის ძირ-გვერდის ნატეხი, ნაცრისფერად გამომწვარი, მხარი შემკულია ასიმეტრიული ნაკაწრი ზოლებით, ძირი — ბრტყელი, კეცის სისქე — 0,9 სმ (აღმოჩნდა მეორე მიცვალებულის ძვლებთან).

75 (01/15—II—265, სურ. 829) თიხის ქურჭლის ყელ-გვერდის ნატეხი, ზედაპირი ლეგა-ნაცრისფერი, კეცი მოყავისფრო-მონაცრისფრო, პირი მოყრილი აქვს, ყელს წიწვოვანი ნაკღევი სახეებით შემკული რელიეფური საბრტყელი, ხოლო მხარს დაშტრიხული სამკუთხედები შემოუყვება; კეცის სისქე — 1 სმ.

სამარხი 59.  
სურ. 831 (1877,  
6. X. ნაკვ. II.  
კვ. 123;  
SSO—NNO)

კუთხეებმომრგვალებულ, ოდნავ ასიმეტრიულ ორმოს წარმოდგენდა. სიგრძე — 180, სივანე — 103, შემორჩენილი სიღრმე — 25 სმ (იატაკის დონე 0 ხაზიდან — 1,35 სმ). მიცვალებული დაუკრძალავთ მარცხენა გვერდზე, თავით NNO-საკენ. მისთვის ჩაუყოლებიათ: წვრილფეხა რქოსანი საქონელი (მარჯვენა გვერდზე, თავით N-საკენ), თიხის ორი დერგი, ბრინჯაოს კილიტები და სარდიონის მძივები.

76 (01/15—II—266, სურ. 832) დერგი თიხისა, ნაკლული, ლეგა-ნაცრისფერად გამომწვარი, ალაგ შავი ლაქებით, ბაკო — მრგვალი, პირი — გადაშლილი, მუცელი — სფერული, მხარს კონცენტრული, კლაკნილი და ნაკღევი სოლებით წარმოდგენილი სახეები ამკობს. დმ პირის — 11, მუცლის — 29 სმ (N კედელთან).

77 (01/15—II—267, სურ. 833) დერგი თიხისა, კეცი ლეგა-ნაცრისფერი, ზედაპირი მოყავისფრო-მონაცრისფრო, ბაკო — ბრტყელი, შუაში ჩაღარული, პირი — ფართო, გადმოკეცილი, მუცელი — კვერცხისებური, ძირი — ბრტყელი. ტანი შემკულია ჩარხისებური ზოლებითა და მარცვლისებური ნაკლები სახეებით. ძირს კიდზე დახრილი ჭდეები შემოსდევს. სიმაღლე — 31, დმ პირის — 11, მუცლის — 29 სმ (N კედელთან, წვრილფეხა საქონლის თავის ქაღალზე).

78 (01/15—II—268, სურ. 834) ღილი ბრინჯაოსი, სამი ცალი; ერთი — მოზრდილი, კონუსური, ორი — მცირე, ნახევრადსფერული; მოზრდილის დმ — 1,5, დანარჩენის — 1 სმ (ხერხემლის მიდამოებში).

79 (01/15—II—267, სურ. 835) მძივი, თოთხმეტი ცალი, ბრინჯაოსი; ორი ცალი პატინირებული, ერთი — კასრისებური, სიგრძე — 1,2; მეორე — ცილინდრული, სიგრძე — 0,4; სარდიონის, თორმეტი ცალი, მოვარდისფრო-მოყავისფრო; ერთი მოზრდილი, დმ — 0,7; დანარჩენი მრგვალ-ბრტყელ, მცრე ზომის, დმ — 0,5 სმ (მიცვალებულის გულმკერდის არეში).

სამარხი 60.  
სურ. 836, 837  
(1977, 29. X.  
ნაკვ. I. კვ. 45.  
N — S)

მოგზაო, კუთხეებში მრგვალებულ ორმოს წარმოადგენდა. სიგრძე — 115, სიგანე — 85, შემორჩენილი სიღრმე — 40 სმ (იატაკის დონე 0 ხაზიდან 49.70 სმ). მიცვალებული დაკრძალული იყო მარცხენა გვერდზე, ხელფეხმოკეცილი, თავით S-საკენ. სამარხში ორი თიხის ქურქელი და 24 სხვადასხვა დასახელების ნივთი აღმოჩნდა.

80 (01/15—II—270, სურ. 838) კოკა თიხისა, ცალყურა, ლეგა-ნაცრისფრად გამომწვარი, ალაგ შავი ლაქებით, ნაპრიალები, პირი — გადაშლილი, ყელი — დაბალი, მუცელი — სფერული, ძირი — ბრტყელი, ფართო; განივკვეთში ოთხკუთხა, ყურისთავი ბაკოზე, ხოლო ყურისძირი მხარზეა დაძვრული; მხარს ნატეფრი სოლებით შედგენილი პირამიდები და რელიეფური სარტყელი ამკობს; ყურს ზემოდან ჭდეები დაუყვება; სიმაღლე — 33, დმ მუცლის — 30,5, ძირის — 10 სმ (NW კუთხეში).

81 (01/15—II—271, სურ. 839) დერგი თიხისა, კეცი ყავისფერი, ზედაპირი ლეგა-ნაცრისფერი, არათანაბრად გამომწვარი, ბაკო — ბრტყელი, პირი — ოდნავ მოყრილი, ყელი — დაბალი, კონუსური, მუცელი — სფერული, ძირი — ბრტყელი, მუცელი შემკულია ტეხილი და ნალარი ზოლებითა და ნატეფრი სოლებით წარმოდგენილი პირამიდული სახეებით. სიმაღლე — 21, დმ პირის — 11, მუცლის — 19,5, ძირის — 7 სმ (W კედელთან).

82 (01/15—II—272, სურ. 840) ჭაკვი ბრინჯაოსი, რგოლები — ოვალური, განივკვეთში მრგვალი, თავები ოდნავაა გახსნილი; რგოლის სიგრძე — 1,1, ჭაკვის — 8 სმ (O კუთხეში).

83 (01/15—II—273, სურ. 841) სამაჯური ბრინჯაოსი; პატინირებული, რგოლის სიმეტრიული, ღერო განივკვეთში მრგვალი, თავები გადადებული; ზედა-

.პირს ნაკაწრი გეომეტრიული სახეები ამკობს. დმ რგოლის — 5,7, ღეროს სი-სქე — 0,6 სმ (წინა მხრის ძვალზე მაჯასთან).

84 (01/15—II—274, სურ. 842) უმბონი ბრინჯაოსი, პატინირებული, ნახევ-რადსფერული, ზურგი ღუგმებით წარმოდგენილი რელიეფური სახეებითაა შემკული. შიდა ნაწილი შევსებულია სამსხმელო თიხით. ყუნწი განივკვეთში ოთხკუთხა; დმ — 1,5, სიმაღლე — 5,5 სმ (თავის ქალას წინ).

85 (01/15—II—275, სურ. 843) უმბონი ბრინჯაოსი, ზურგი — ამოზნექილი, კიდზე ორი ღარი შემოუყვება, ყუნწი განივკვეთში ბრტყელია; დმ — 3,8, სი-მაღლე — 0,5 სმ (მარჯვენა ზედა კიდურთან).

86 (01/15—II—276, სურ. 844) რგოლი, სასაფეთქლე, ბრინჯაოსი, დამზად-ებულია განივკვეთში ოთხკუთხა, ერთი — თავისაკენ დაბრტყელებული მავ-თულისაგან, თავები — გადახსნილი; დმ რგოლის — 1,6, ღეროს სისქე — 0,2 სმ (მარჯვენა ზედა კიდურთან).

87 (01/15—II—277, სურ. 845) რგოლი ბრინჯაოსი, ნაკლული, დამზადე-ბულია გრეხილი მავთულისაგან. დმ რგოლის — 2,2, სისქე — 0,3 სმ.

88 (01/15—II—268, სურ. 846) უმბონი ბრინჯაოსი, პატინირებული (ანა-ლოგიურია № 275-სა); დმ — 3,8, სიმაღლე — 0,5 სმ (მკერდის არეში).

89 (01/15—II—280, სურ. 847) უმბონი ბრინჯაოსი, დაზიანებულია (ანა-ლოგიურია № 275-სა); დმ — 3,8, სიმაღლე — 0,5 სმ (ქვედა კიდურებთან, ბარ-ძაყის თავთან).

90 (01/15—II—281, სურ. 848) უმბონი ბრინჯაოსი, პატინირებული, ზურგ-ამოზნექილი, ცალი კიდე დაზიანებული აქვს; დმ — 3,3, სიმაღლე — 1 სმ (ქვე-და კიდურების სიახლოვეს, ბარძაყის თავთან).

91 (01/15—II—282, სურ. 849) ღილი ბრინჯაოსი, პატინირებული, ზურგ-ამოზნექილი, ოდნავ ასიმეტრიული; დმ — 2,2, სიმაღლე — 0,5 სმ (ხერხემალ-თან, მენჯის ძვლის სიახლოვეს).

92 (01/15—II—283, სურ. 850) ღილი ბრინჯაოსი, ნაკლული, პატინირებუ-ლი; დმ — 1,8, სიმაღლე — 0,5 სმ (ხერხემალთან, მენჯის ძვლის სიახლოვეს).

93 (01/15—II—284, სურ. 851) ღილი ბრინჯაოსი, პატინირებული, კონუ-სური; ზურგს რამდენიმე ღარი შემოუყვება. ყუნწი განივკვეთში მრგვალია; დმ — 2,5, სიმაღლე — 1 სმ (მხარის ძვალთან).

94 (01/15—II—285, სურ. 952) ღილი ბრინჯაოსი, პატინირებული (ანალო-გიურია № 284-სა); დმ — 2,5, სიმაღლე — 1 სმ (მხარის ძვალთან).

95 (01/15—II—286, 287, 288, 289, სურ. 853—856) ღილი ბრინჯაოსი, პა-ტინირებული, ოთხი ცალი (ანალოგიურია № 284-სა); დმ — 2,5, სიმაღლე — 1 სმ (მარჯვენა სხივისა და იდაყვის ძვალზე).

96 (01/15—II—290, სურ. 857) მძივი ბრინჯაოსი, დაზიანებული, ფუყე, დეფორმირებული, ფორმით ოვალური (მარჯვენა სხივისა და იდაყვის ძვალზე), გახვრეტილია; დმ — 2,2, სიმაღლე — 1,3 სმ.



97 (01/15—II—291, სურ. 858) საკიდი ბრინჯაოსი, პატინირებული, ფორმით ბიკონუსური, განივკვეთში მრგვალი, ყუნწი გადაკეცილია და სხეულზეა დარჩეული, ტანი პირამიდისებური ფანჯრებითაა შემკული, კვირული და სამსხმელო თიხითაა შეესებული. სიმაღლე — 3,9, სიგანე — 1 სმ (თავის ქალაზე).

98 (01/15—II—292, სურ. 859) საკიდი ბრინჯაოსი, პატინირებული, ბორბლის ფორმა აქვს, ოდნავ ასიმეტრიული, განივკვეთში ბრტყელი, ყუნწი რგოლის კიდეზეა დარჩილული, ჩარჩოში სამი რგოლია გამოსახული; დმ — 2,2 სმ (სამარხის O კუთხეში).

99 (01/15—II—293, სურ. 860) ღილი, ცამეტი ცალი, ბრინჯაოსი; ხუთი მოზრდილი, ოთხი საშუალო, ოთხი პატარა, ნახევრადსფერული. ყუნწი განივკვეთში მრგვალი; დმ — 1,3—0,5, სიმაღლე — 0,5 სმ (მიცვალებულის ნეკნებთან).

100 (01/15—II—294, 295, 296, სურ. 861—863) მილი ბრინჯაოსი, სამი ცალი, დამზადებულია თხელი ფირფიტის შემოკეცვის შედეგად. ერთი ნაკლები. მილის სიგრძე — 4,6, დმ — 0,4 სმ (მიცვალებულის ხერხემლის უკან).

101 (01/15—II—297, 298, 299, 300, 304, სურ. 864—868) რგოლი ბრინჯაოსი, ხუთი ცალი. პატინირებული, დამზადებულია ბრტყელი ფირფიტისაგან, თავებგადადებული, ოდნავ ასიმეტრიული. ზედაპირს ორი პარალელური ნაკაწრი ზოლი და წიწვოვანი სახეები ამკობს. სიგანე — 0,9, დმ — 1,9—2 სმ (თავის ქალას SO კუთხეში).

102 (01/15—II—301, 302, სურ. 869) სასაფეთქლე რგოლი, ორი ცალი, ბრინჯაოსი, მავთული განივკვეთში ოვალური, ასიმეტრიული, თავები — გადადებული; დმ — 2 სმ (თავის ქალასთან, სამარხის SO კუთხეში).

103 (01/15—II—303, სურ. 870) საკიდი ბრინჯაოსი, მხრები — გატოტვილი, ლუზისებური, მხარი — გამოყვანილი, — ყუნწი — მალალი; სიგრძე — 2,9 (სამარხის SO კუთხეში).

104 (01/15—II—305, სურ. 871) რგოლი ჯაჭვის, ბრინჯაოსი, სამი ცალი, ღერო განივკვეთში მრგვალი. ერთი რგოლი მრგვალი, დანარჩენი ოვალური; საშუალო სიგრძე — 1,1 სმ (სამარხის SO კუთხეში).

105 (01/15—II—306, სურ. 872) რგოლი ბრინჯაოსი, ორი ცალი, ღერო განივკვეთში მრგვალი, ოვალური, თავები — გადადებული; დმ რგოლის — 2,5, ღეროს სისქე — 0,3—0,4 სმ (თავის ქალასთან).

106 (01/15—II—307, სურ. 873) მძივი ბრინჯაოსი, 84 ცალი, 12 ცილინდრული, 16 ხვია. დანარჩენი კასრისებური; უდიდესი სიგრძე — 1,2—1,3, მცირე — 0,4—0,5 სმ (გულმკერდის არეში).

107 (01/15—II—308, სურ. 874) მძივი, 38 ცალი, ცისფერი და თეთრი პასტის, ოცი ცალი, მრგვალ-ბრტყელი, ოთხი — ცილინდრული, ერთი — მანდარინისებური, ზედაპირი — დაღარული, ორი — სფერული; უდიდესი სიგრძე — 2,2, უმცირესი — 0,1 სმ (გულმკერდის არეში).

108 (01/15—II—309, სურ. 875) მძივი სარდიონის, ხუთი ცალი, მოყავისფრო-მოვარდისფრო, ორი მოზრდილი, მრგვალ-ბრტყელი; ღმ — 1,1 სმ; სამი პატარა, მრგვალი, ღმ — 0,5 სმ (გულმკერდის არეში).

სამარხი 61.  
სურ. 876 (1977).  
29. X. ნაკვ. I.  
კვ. 4)

გრძელ, კუთხეებმომრგვალებულ ორმოს წარმოადგენდა. სიგრძე — 180, სიგანე — 75, შემორჩენილი სიღრმე — 25 სმ. დაკრძალული იყო ორი მიცვალებული, თავით NNO-საკენ. პირველი გულაღმა, გაშოტილი, ხელფეხ-მოკეცილი; მეორე მარჯვენა გვერდზე, ქვედა კიდურებით პირველი მიცვალებულის წვივის ძვალს ეხებოდა; სამარხში ორი თიხის ჭურჭელი აღმოჩნდა.

109 (01/15—II—310, სურ. 877) საღვებელი თიხისა, შავად გამომწვარი; ალაგ ლევა-ნაცრისფერი, ნაპრიალები, ბაკო მრგვალი, პირი გადაშლილი, ყელი კონუსური, მუცელი კვერცხისებური, ძირი ვიწრო და ბრტყელი. მხარზე მექე-ქისებური სადინარია დაქერწყილი, მხარი ნაკაწრი ზოლებითა და ირიბი ჭდეებითაა შემკული. სიმაღლე — 26,5, ღმ პირის — 10,5, მუცლის — 24, ძირის — 8 სმ.

110 (01/15—II—311, სურ. 878) კოჭობი თიხისა, ლევა-ნაცრისფრად გამომწვარი, ასიმეტრიული, ნაპრიალები, პირი — გადაშლილი, ყელი — გამოყვანილი, მუცელი — გამობერილი, ოდნავ ასიმეტრიული, ძირი — ბრტყელი, მხარი — შემკულია კონცენტრული ზოლებითა და ირიბი ჭდეებით. სიმაღლე — 10, პირის — 6, მუცლის — 8, ძირის 4 სმ.

სამარხი 62.  
სურ. 879 (1977).  
20. XI. ნაკვ. I.  
კვ. 1)

გრძელ, კუთხეებმომრგვალებულ, ოდნავ ასიმეტრიულ ორმოს წარმოადგენდა. სიგრძე — 160, სიგანე — 89, შემორჩენილი სიღრმე — 41, იგი ნაწილობრივ იყო დაზიანებული (იატაკის დონე 0 ხაზიდან 49,06 სმ). მიცვალებული დაუკრძალავთ მარჯვენა გვერდზე, ხელფეხმოკეცილი, თავით NNO-საკენ. მისთვის ჩაუყოლებიათ ერთი თიხის ჭურჭელი.

111 (01/15—II—312, სურ. 880) დერგი თიხისა, ნაკლული, სარჩული ყავისფერი, ზედაპირი მოშავო-მონაცრისფრო, ბაკო — მრგვალი, პირი — ოდნავ გადაშლილი, მუცელი — სფერული, ძირი — ბრტყელი; მხარი შემკულია ტეხილი, ნაკაწრი ზოლებითა და რელიეფური ზონრისებური სახეებით. ღმ პირის — 13,5, მუცლის — 28 სმ (მიცვალებულის ქვედა კიდურებთან).

სამარხი 63.  
სურ. 881 (1977),  
5. V. ნაკვ. II.  
კვ. 6. 6—8)

გრძელ, კუთხეებმომრგვალებულ ორმოს წარმოადგენდა. სიგრძე — 105, სიგანე — 65, შემორჩენილი სიღრმე — 15 სმ. იგი ძლიერ იყო დაზიანებული. მიცვალებული მარჯვენა გვერდზე დაუკრძალავთ, თავით N-საკენ (იატაკის დონე 0 ხაზიდან 49,21). მიცვალებულს ყელზე ხატისრღელი აღმოაჩნდა.

112 (01/15—II—313, სურ. 882) ხატისუღელი ბრინჯაოსი, დაზიანებული. დამზადებულია გრებილი მავთულისაგან, თავებისაკენ განივკვეთში ოთხკუთხა, თავები ჩახვეული, ღეროს სისქე — 0,2 სმ (მიცვალებულის ყელზე).

სამარხი 64.  
სურ. 863 (1978,  
10. V. ნაკვ. II.  
კვ. 5)

კუთხეებმომრგვალებულ ორმოს წარმოადგენდა. სიგრძე — 110, სიგანე — 65, შემორჩენილი სიღრმე — 18 სმ. მიცვალებული დაკრძალული იყო მარჯვენა გვერდზე, ხელფეხმოკეცილი, თავით N-საკენ. სამარხში დადასტურდა: ხატისუღელი; ბრინჯაოსა და პასტის მძივები.

113 (01/15—II—314, სურ. 884) ხატისუღელი ბრინჯაოსი, პატინირებული, ღერო განივკვეთში მრგვალი, თავებისაკენ თანდათან შევიწროებული, თავები ჩახვეული; ღეროს სიღრმე — 1,7, დმ რგოლის — 13 სმ (მიცვალებულის ყელზე).

114 (01/15—II—315, სურ. 885) მძივი, ათი ცალი ბრინჯაოსი, 8 კასრისებური, სიგრძე — 0,5—0,7 სმ. ორი — ზარისებური, ერთი — გრძელი, დამზადებულია თხელი ფირფიტის გადაკეცვის შედეგად. სიგრძე — 3,0; დმ — 0,6 სმ. ერთი ცალი პასტისა, თეთრი ფერის, კასრისებური, სიგრძე — 0,7 სმ (მიცვალებულის კისრისა და მკერდის არეში).

სამარხი 65.  
სურ. 886 (1978,  
4. V. ნაკვ. I.  
კვ. 3)

კუთხეებმომრგვალებულ ორმოს წარმოადგენდა. სიგრძე — 165, სიგანე — 117, სიღრმე — 64 სმ. მიცვალებული დაუკრძალავთ მარჯვენა გვერდზე, ხელფეხმოკეცილი. თავის ქალა, ზედა კიდურები და გულმკერდის ნაწილი თხრილის გაჭრის დროს დაზიანდა. სამარხში დადასტურდა ორი თიხის ჭურჭელი.

115 (01/15—II—316, სურ. 887) დერგი თიხისა, სარჩული ყავისფერი, ზედაპირი ნაცრისფერი, ნაპრიალები, ზაკო — მრგვალი, პირი — ოდნავ გადაშლილი, ყელი — კონუსური, მუცელი — გამობერილი, ძირი — ბრტყელი. მხარი შემკულია კონცენტრული და კლაკნილი ღარებით, ნაპრიალები ზოლებითა და ნატვიფრი სოლებით შედგენილი პირამიდული სახეებით. სიმაღლე — 30,5, დმ პირის — 12,5, მუცლის — 30,5, ძირის — 7,5 სმ (მიცვალებულის მენჯის ძვალთან).

116 (01/15—II—317, სურ. 888) დერგი თიხისა, შავად გამომწვარი, პირი — გადაშლილი, ყელი — კონუსური, მუცელი — გამობერილი, ძირი — შუაში ოდნავ ამობურცული; მხარს მარცვლისებური ჭდეებით შევსებული სამკუთხედები და ერთი რელიეფური სარტყელი შემოუყვება. სიმაღლე — 35, დმ პირის — 13,3, მუცლის — 30, ძირის — 10,3 სმ (№ 316-ის SO მხარეს).

- გრძელ, კუთხეებმომრგვალებულ ორმოს წარმოადგენდა. სიგრძე — 140, სიგანე — 70, შემორჩენილი სიღრმე — 20 (იატაკის დონე 0 ხაზიდან 49,26 სმ). მიცვალებული დაკრძალული იყო მარჯვენა გვერდზე, ხელფეხმოკეცილი, თავით NNO-საკენ. სამარხში თიხის ჭურჭელი და ბრინჯაოს ნივთის ნატეხები დადასტურდა.
- 117 (01/15—II—318, სურ. 890) ბადია ნაკლული, ნაცრისფრად გამომწვარი, ნაპრიალები; ბაკო — მრგვალი, ტანი — წიბოიანი, კეცის სისქე — 0,7 სმ (აიკრიფა სამარხის ზედაპირზე).
- 118 (01/15—II—319, სურ. 891) თიხის ჭურჭელი, ნაკლული, კეცი ნაცრისფერი, ზედაპირი ღია-ნაცრისფერი, მუცელი სფერული, ძირი ბრტყელი, მუცელს რამდენიმე ფართო ნალარი სახე შემოუყვება; კეცის სისქე — 1 სმ (აიკრიფა სამარხის ზედაპირზე).
- 119 (01/15—II—320, სურ. 892) ჯამი პატარა, ნაკლული, შავად გამომწვარი, ნაპრიალები, ბაკო — მრგვალი, ტანი — წიბოიანი, ძირი — ბრტყელი; სიმაღლე — 7,5, კეცის სისქე — 0,4 სმ (სამარხის NO ნაწილში).
- 120 (01/15—II—321, სურ. 893) სამაჯურის ნატეხი; დამზადებულია ბრინჯაოს თხელი ფირფიტისაგან, თავისაკენ — შეეწროებული, ზედაპირი შემკულია ნაკაწრი წიწვოვანი სახეებით. შემორჩენილი სიგრძე — 2, სიგანე — 1 სმ (მიცვალებულის მუხლთან).
- გრძელ, კუთხეებმომრგვალებულ ორმოს წარმოადგენდა. ზედა ნაწილი ტექნიკამ დააზიანა. სიგრძე — 140, სიგანე — 83, შემორჩენილი სიღრმე — 20 სმ (იატაკის დონე 0 ხაზიდან — 48,53 სმ). მიცვალებული დაკრძალული იყო მარჯვენა გვერდზე, ხელფეხმოკეცილი, თავი NNO-საკენ. სამარხში აღმოჩნდა დერგი, საკიდი, რგოლი, ბრინჯაოსა და პასტის მძივები.
- 121 (01/15—II—322, სურ. 895) დერგი, თიხისა, პირი — მოყრილი, აღდგენა ვერ მოხერხდა, სარჩულიანი, კეცი — მოვარდისფრო-მოყავისფრო, ზედაპირი — ლეგა-ნაცრისფერი, ძირი — ბრტყელი, კეცის სისქე — 1 სმ (სამარხის S ნაწილში).
- 122 (01/15—II—323, სურ. 896) საკიდი ბრინჯაოსი, დაზიანებულია, ყუნწოვანივეკეთში ბრტყელი, თავი ურმის ბორბლისებური, ბრტყელი, დმ — 1,1 (თავის ქალასა და მალეებს შორის).
- 123 (01/15—II—324, სურ. 897) ბრინჯაოსა და პასტის მძივები, რვა ცალი, ორი — ხვია, სამი — ცილინდრული. დამზადებულია ბრტყელი ფირფიტის გადაკეცვის შედეგად. პასტის — სამი ცალი, თეთრი ფერის, მრგვალი. დმ — 0,4—0,6 სმ (კისრისა და გულმკერდის არეში).

124 (01/15—II—325, სურ. 898) რგოლი ბრინჯაოსი, ორი ცალი, პატინი-  
რებული, ბოლოები — გადაკდობილი, ფორმით ასიმეტრიული, მავთული გა-  
ნივკვეთში ოვალური, დმ — 2—3 სმ (თავის ქალას ქვეშ).

სამარხი 68.  
სურ. 899 (1978.  
16. V. ნაკვ. II.  
კვ. 2)

დაზიანებული იყო, კონტურები ვერ დავადგინეთ, ინვენ-  
ტარის მიხედვით სიგრძე — 150, სიგანე — 80 (იატაკის  
დონე 548,54 სმ); შედარებით კარგად შემორჩენილი ქვე-  
და კიდურების მიხედვით მარცხენა გვერდზე ხელფეხმო-  
კეცილი, თავით N-საკენ; მისთვის ჩაუყოლებიათ სამი  
თიხის ჭურჭელი, ბრინჯაოს ჯაჭვი, რგოლი, კილიტი, პას-  
ტისა და სარდიონის მძივები.

125 (01/15—II—326, სურ. 900) ღერგის ნაწილი, სარჩული — ვარდის-  
ფერი, ლეგა-ნაცრისფრად გამომწვარი, ძირი — ბრტყელი, კიდეზე ირიბი ჭდე-  
ები შემოუყვება. კეცის სისქე — 0,7 სმ (სამარხის S მხარეს).

126 (01/15—II—327, სურ. 901) ჯამის პირვერდის ნატეხი, შავად გამომ-  
წვარი, ნაპრიალები, პირი — გადაშლილი, მხარი — ჩაღარული, კეცის სისქე —  
0,5 სმ სამარხის N ნაწილში).

127 (01/15—II—328, სურ. 902) კოჭობი თიხისა, ნაკლული, კეცი — ლეგა-  
ყავისფერი, ზედაპირი — შავი, ნაპრიალები, ბაკო — მრგვალი, მუცელი —  
გამობერილი, ტანზე ორი ფართო ღარი შემოუყვება; სიმაღლე — 7,4, სისქე —  
0,5 სმ (სამარხის N მხარეს).

128 (01/15—II—329, სურ. 903) ჯაჭვი ბრინჯაოსი, მავთული განივკვეთში:  
მრგვალი, ელიფსური ფორმის ორ-ორი რგოლი ერთმანეთზეა მირჩილული;  
რგოლის სიგრძე — 1,5, ჯაჭვის სიგრძე — 7 სმ (პირველი მიცვალებულის ლა-  
ვიწის ძვალზე).

129 (01/15—II—330, სურ. 904) რგოლი ბრინჯაოსი, დამზადებულია  
ბრტყელ ფირფიტაზე, თავები გადაკდობილი, დმ — 1,9 სმ (მეორე მიცვალე-  
ბულის ლავიწის ძვალზე).

130 (01/15—II—331, სურ. 905) ღილი ბრინჯაოსი, ოვალური, განივკვეთში  
მრგვალი, ყუნწი ირიბადაა დარჩილული; დმ — 1,1 სმ (მეორის ლავიწის ძვა-  
ლზე).

131 (01/15—II—332, სურ. 906) მძივი, 58 ცალი; სარდიონის — 46 ცალი,  
მრგვალ-ბრტყელი, ყავისფერი, დმ — 0,6—0,2; პასტის, 11 ცალი, ერთი ზურგ-  
დაღარული, მრგვალ-ბრტყელი, სიგრძე — 0,2—0,5; ერთი ბრინჯაოსი, დამზა-  
დებულია განივკვეთში მრგვალი ღეროსაგან, დმ — 0,5, სისქე — 0,1 სმ (აიკ-  
რიფა სამარხის მთელ ტერიტორიაზე).

სამარხი 69.  
სურ. 907 (1978).  
V. ნაკვ. I. კვ. 1  
და ნაკვ. XX  
კვ. 10)

კუთხეებმომრგვალებულ ორმოს წარმოადგენდა. სიგრძე — 130, სიგანე — 92, შემორჩენილი სიღრმე — 17 სმ (იატაკის დონე 0 ხაზიდან — 48,74 სმ). მიცვალებული დაკრძალული იყო მარჯვენა გვერდზე, ხელფეხმოკეცილი, თავით NNW-საკენ. ინვენტარი სამარხში არ დადასტურდა.

სამარხი 71.  
სურ. 908 (1978).  
18. V. ნაკვ. II.  
კვ. 3—6)

გრძელ, კუთხეებმომრგვალებულ ორმოს წარმოადგენდა. სიგრძე — 186, სიგანე — 102, შემორჩენილი სიღრმე — 34 სმ (იატაკის დონე 0 ხაზიდან 48,30 სმ). დაკრძალული იყო ორი მიცვალებული. მარჯვენა გვერდზე, ხელფეხმოკეცილი, თავით N-საკენ (მეორე მიცვალებული პირველზე იყო დასვენებული). სამარხში აღმოჩნდა: ორი

დერგი. ქილა. ჯამი, ძვლის რგოლი, ბრინჯაოს ღილი, წვრილფეხა საქონლის მთლიანი ჩონჩხი.

132 (01/15—II—335, სურ. 909) დერგი თიხისა, ნაცრისფრად გამომწვარი, ალაგ შავი ლაქებით, პირი — გადაშლილი, ბაკო — მრგვალი, ყელი — კონუსური, მუცელი — სფერული, ძირი — ბრტყელი; მხარს ფართო ღარი, წნევით ნაპრიალები ზოლები და სოლებით შედგენილი პირამიდული სახეები შემოუყვება. სიმაღლე — 29,5, დმ — მუცლის — 27,5, ძირისა — 7,6 სმ (სამარხის NW კუთხეში).

133 (01/15—II—336, სურ. 910) დერგი თიხისა, ყავისფრად გამომწვარი, ალაგ შავი ლაქებით, პირი — ოდნავ გადაშლილი, ყელი — დაბალი, მუცელი — სფერული, ძირი — ბრტყელი, მხარს ტალღისებური ზოლი და ხორბლისებური ნაქდევნი სახეები შემოუყვება. ტანს ემჩნევა ნაპრიალები ზოლები (სამარხის O კუთხეში). სიმაღლე — 21,5, დმ პირის — 12, მუცლის — 25, ძირის — 7,5 სმ.

134 (01/15—II—337, სურ. 911) ჯამი თიხისა, პატარა, შავად გამომწვარი, ნაპრიალები, ბაკო — მრგვალი, მხარი — გამოყვანილი, ტანი — წიბოიანი. ძირი — ბრტყელი. სიმაღლე — 6,1, დმ პირის — 11,6, ძირის — 4 სმ (№ 336-ის ზემოდან).

135 (01/15—II—338, სურ. 912) დერგი თიხისა, მოყავისფრო-მოშავოდ გამომწვარი, პირი — ფართო, გადაშლილი, ყელი — დაბალი, ბრტყელი, მხარი შემკულია ტეხილი ხაზებით, ზონარისებური სარტყლითა და მარცვლისებური ნაქდევნებით. ძირს კიდევ ანალოგიური ჭდეები შემოუყვება. სიმაღლე — 29,2, დმ მუცლის — 31,1, ძირის — 9 სმ (O კედელთან, მეორე მიცვალებულის მენჯთან).

136 (01/15—II—339, სურ. 913) რგოლი, დაზიანებული, დამზადებულია წვრილფეხა საქონლის ლულოვანი ძვლისაგან. ასიმეტრიული, ტანზე ორი ნახვრეტი გააჩნია; დმ — 2,9, სიგანე — 1,2 სმ (პირველი მიცვალებულის წელის შიდამოებში).

137 (01/15—II—340, სურ. 913) ღილი ბრინჯაოსი, ერთი ცალი, ნახევრად-სფერული, განივკვეთში მრგვალი, ყუნწი კიდევებზეა დარჩილული; დმ — 0,6 სმ (პირველი მიცვალებულის მკერდის არეში).

სამარხი 73.  
სურ. 914 (1978).  
19. V. ნაკვ. II.  
კვ. 111

გრძელ, კუთხეებმომრგვალებულ ორმოს წარმოადგენდა. სიგრძე — 130, სიგანე — 100, შემორჩენილი სიღრმე — 25. მიცვალებული დაკრძალული იყო მარცხენა გვერდზე, თავით NNO-საკენ (ქსოვილის დაშლის შედეგად თავის ქალა ჩონჩხს მოცილებია და O კედლისაკენ დაკრებულა). სამარხში აღმოჩნდა: ოთხი თიხის ქურჭელი, სამი ბრინჯაოს სამაჭური, რგოლი, პასტის მძივები და მსხვილფეხა საქონლის თავ-ფეხი.

138 (01/15—II—346, სურ. 915) ქვაბ-ქოთანი, თიხისა, ლეგა-ნაცრისფრად გამომწვარი, ალაგ შავი ლაქებით. ბაკო — დაბრტყელებული, პირი — მოყრილი, მუცელი — სფერული, ძირი — ბრტყელი, მხარი ფართო დარებითა და სოლური პირამიდული სახეებითაა შედგენილი. სიმაღლე — 23,5, დმ პირის — 16,5, მუცლის — 29,5, ძირის — 8,5 სმ (სამარხის W კუთხეში).

139 (01/15—II—347, სურ. 916) ღერგი თიხისა, ლეგა-ნაცრისფრად გამომწვარი, ალაგ შავი ლაქებით. პირი — გადაშლილი, ფართო, ყელი — დაბალი, მუცელი — სფერული, ძირი ბრტყელი; მხარს რამდენიმე ნაკაწრი ზოლი და ნატეფრი სოლებით წარმოდგენილი პირამიდები ამკობს. სიმაღლე — 26,6, დმ პირის — 16, მუცლის — 28, ძირის — 8,5 სმ (სამარხის W კედელთან).

140 (01/15—II—348, სურ. 917) ღერგი თიხისა, რუხი ნაცრისფერი, კეცი მოყავისფრო, ბაკო — ჩაღარული, პირი — გადაშლილი, ფართო, მუცელი — მრგვალი, ძირი — ბრტყელი; მხარს ერთი ტალღისებური და სამი გრებილზონარისებური სარტყელი შემოუყვება. ძირს ირიბი, ქდევები ამკობს. სიმაღლე — 30,5, დმ პირის — 21,5, მუცლის — 32,5, ძირის — 8,5 სმ (სამარხის NW კუთხეში).

141 (01/15—II—349, სურ. 918) ქოთანი თიხისა, ლეგა-ნაცრისფრად გამომწვარი, პირი — გადაშლილი, ყელი — დაბალი, მუცელი — სფერული, ძირი — ვიწრო და ბრტყელი; მხარს რამდენიმე ნაკაწრი ღარი და ნაპრიალები ზოლები შემოუყვება. სიმაღლე — 12, დმ პირის — 10, მუცლის — 17,5, ძირის — 6,5 სმ (სამარხის N კედელთან).

142 (01/15—II—350, სურ. 919) სამაჭური, დამზადებულია ბრინჯაოს თხელი ფირფიტისაგან, თავებისაკენ მკვეთრად შევიწროებული, თავები — ჩახვეული, ზედაპირი შექეულია ნაკაწრი, წიწვოვანი და ტეხილი სახეებით. დმ რგოლის — 5, სიგანე — 2 სმ (მარცხენა ზედა კიდურზე).

143 (01/15—II—351, სურ. 920) სამაჭური, ბრინჯაოსი, ასიმეტრიული, ღერო განივკვეთში მრგვალი, თავებისაკენ შევიწროებული, ოდნავ ჩახვეულია და ერთმანეთზეა გადადებული; დმ რგოლის — 5,3, ღეროს სისქე — 0,3 სმ (მიცვალებულის ზურგთან).

144 (01/15—II—352, სურ. 921) სამაჭური, ასიმეტრიული, ღერო განიკვეთში ოვალური, შევიწროებული თავები ერთმანეთზე გადადის. დმ რგოლის — 5,8, ღეროს სისქე — 0,7 სმ (სამარხის O კედელთან).

145 (01/15—II—353, სურ. 922) რგოლი ასიმეტრიული, დამზადებულია მავთული, განიკვეთში ოვალური თავები ერთმანეთზე გადადის. დმ. რგოლის — 1,8, ღეროს სისქე — 0,3 სმ (მიცვალებულის კისრის მალეებთან).

146 (01/15—II—354, სურ. 923) მძივები, 16 ცალი, სარდიონის (2), მოწითალო-მოყავისფრო, მრგვალ-ბრტყელი, დმ — 0,5, პასტის; 13 ცალი, ერთი — თეთრი, ცილინდრული, ნაკლული, სიგრძე — 1,2, დანარჩენი მრგვალ-ბრტყელი, დმ — 0,1—0,4, ერთი ბრინჯაოსი, დაზიანებული, ფორმით კასრისებური — 0,5 სმ (კისრისა და მკერდის არეში).

სამარხი 74.  
სურ. 924 (1978.  
20. V. ნაევ. II.  
კვ. 3)

გრძელ, კუთხეებმომრგვალებულ ორმოს წარმოადგენდა. სიგრძე — 120, სიგანე — 85, შემორჩენილი სიღრმე — 16 სმ. მიცვალებული დაკრძალული იყო ხელფეხმოკეცილი. თავით NNO-საყენ, მარჯვენა გვერდზე. სამარხში აღმოჩნდა სამი თიხის კუბიკელი, რკინის დანა, ცხენის ქანდაკება, თიხის ბორბლები, უმბონი, ლილი, ხვია, რგოლი, ბრინჯაოსა და სარდიონის მძივები.

147 (01/15—II—355, სურ. 925) ბადია, შავად გამომწვარი, ნაპრიალები, ბაკო — მრგვალი, ტანი — მომრგვალებული, ძირი — ბრტყელი, წიბოზე ფართო ღარი შემოუყვება; სიმაღლე — 10,5, დმ პირის — 16, მუცლის 18, ძირის — 5,2 სმ (სამარხის N კედელთან).

148 (01/15—II—356, სურ. 926) ქილა, ლეგა-ნაცრისფრად გამომწვარი, ბაკო — მრგვალი, ყელი — მაღალი, კონუსური, მუცელი — სფერული, ძირი — ბრტყელი, მხარი რამდენიმე ნაკაწრი ღარით არის შემკული. სიმაღლე — 17,2, დმ — პირის — 8,7, მუცლის — 13,5, ძირის — 5,2 სმ.

149 (01/15—II—357, სურ. 927) ქილა, თიხისა, ლეგა-ნაცრისფერი, ყელი — მაღალი, მუცელი — სფერული, ძირი — ბრტყელი, მხარს კლაკნილი და ნაღარი ზოლები შემოუყვება; დმ ყელის — 7, მუცლის — 20, ძირის — 6 სმ.

150 (01/15—II—358, სურ. 928) დანა პატარა, რკინის, ცალპირა, წვერი — მრგვალი, ვადისაყენ ოდნავ გაფართოებული; სიგრძე — 5,5, სიგანე — 1,1 სმ (აღმოჩნდა ბადიის თავზე).

151 (01/15—II—359, სურ. 929) ცხენის ქანდაკება, თიხისა, ლეგა-ნაცრისფრად გამომწვარი, ნაპრიალები, ზედაპირი — უსწორმასწორო, ფეხებზე საღერძე ნახვრეტები აქვს დატანილი; სიგრძე — 19, სიმაღლე — 12 სმ.

152 (01/15—II—360, 361, 362, სურ. 930) ბორბალი თიხისა, სამი ცალი, კეცი — ნაცრისფერი, ზედაპირი — ლეგა-ნაცრისფერი, უსწორმასწორო, საღერძე ნახვრეტთან ოდნავ ამობურცული; დმ — 9—9,5, სისქე — 3,5—3,7, საღერძე ხვრელის — 1,2—1,4 სმ.



153 (01/15—II—363, სურ. 931) უმზონი ბრინჯაოსი, ნაკლული, ნახევრად-სფერული, დაბალი; ზურგზე სამი ფართო ღარი შემოუყვება, შუაში რელიეფური, რომბისებური სახეები ემჩნევა; დმ — 7, სიმაღლე — 2 სმ.

154 (01X 15—II—364, სურ. 932) ლილი ბრინჯაოსი, ექვსი ცალი, ნახევრად-სფერული, ერთი მოზრდილი; დმ — 1,8, ხუთი საშუალო ზომის, დმ — 0,8 — 1 სმ.

155 (01/15—II—365, სურ. 933) ხვია ბრინჯაოსი, დამზადებულია მავთულის დახვევის შედეგად; სიგრძე — 3,4, დმ — 0,3 სმ (თავის ქალასთან).

156 (01/15—II—366, სურ. 934) რგოლი ბრინჯაოსი, ასიმეტრიული, დამზადებულია თხელი ფირფიტისაგან. თავები ერთმანეთზე გადადის, ზედაპირი შემკულია ნაკაწრი გეომეტრიული სახეებით: დმ — 1,7 სმ (თავის ქალასთან).

157 (01/15—II—367, სურ. 935) მძივი სარდიონის (?), ათი ცალი, მუჭი ვარდისფერი, ერთი მოზრდილი, ექვსწახნავა. სიგრძე — 1,4 სმ, დანარჩენი მრგვალ-ბრტყელი, დმ — 0,5 სმ.

158 (01/15—II—368, სურ. 936) მძივი ბრინჯაოსი, 19 ცალი, კასრისებური, სიგრძე — 1,2, ორი ცილინდრული, დამზადებულია თხელი ფირფიტის გადაკეცვის შედეგად. სიგრძე — 1,2; ერთი — ოვალური, ქელიანი; სიგრძე — 0,9, ერთიც — მრგვალ-ბრტყელი, დმ — 0,5 სმ.

საპლანტაჟე სამუშაოების დროს ძლიერ დაზიანდა. კონტური ვერ დაედგინეთ. ინვენტარის მიხედვით — სიგრძე — 230, სიგანე — 145 სმ (იატაკის დონე 0 ხაზიდან 48.53 სმ). მიცვალებულის ჩონჩხი არ დადასტურდა. სამარხში აღმოჩნდა 58 ცალი თიხის ნაწარმი, წვრილფეხა და მსხვილფეხა საქონლის ძვლების ნატეხები.

159 (01/15—II—420, სურ. 937) ქვაბ-ქოთანის, თიხისა, პირი — მოყრილი, ნაკლული, ლეგა-ნაცრისფერი, ნაპრიალები, ბაკო — ფართო და ბრტყელი, მუცელი — გამობერილი; ბაკოზე ზემოდან დაძვრულია ბრტყელ-მრგვალი შევრილი, ბაკოსა და შევრილს ტუხილი და ტალღისებური ნალარი სახეები ამკობს. მუცელს შემოუყვება რამდენიმე ნალარი ზოლი. დმ — პირის — 13,8, მუცლის — 30,5 სმ (სამარხის W ნაწილში).

160 (01/15—II—421, სურ. 938) ბორბალი თიხისა, შავად გამომწვარი, ნაპრიალები, ფორმით ასიმეტრიული, საღარე ნახერეტთან ორმხრივ ამოზურცული; დმ — 8,5, სიგანე — 4, ხერელის — 8,6 სმ (№ 420-ის ჩრდილოეთით).

161 (01/15—II—422, სურ. 939) ქილა თიხის, ნაკლული, შავად გამომწვარი, ალაგ ნაცრისფერი ლაქებით. ნაპრიალები, პირი — გადაშლილი, ყელი — მაღალი, ცილინდრული, მუცელი — გამობერილი, მზარს ერთი ფართო ღარი შემოუყვება. ტანს წნევით დატანილი ნაპრიალები ზოლები ეტყობა. დმ პირის — 9, მუცლის — 16,5 სმ (421-საგან N მხარეს).

162 (01/15—II—423, სურ. 940) დორა თიხისა, ორყურა, არათანაბრად გამომწვარი, მუცლის ზედა ნაწილი ღია-წაბლისფერი, ქვედა — შავი, ნაპრია-

ლები, ბაკო — მრგვალი, პირი — გადაშლილი, ყელი — მაღალი, კონუსური, ტანი — დაბალი, ბიკონუსური, ძირი — ბრტყელი, განიკვეთში ოთხკუთხა, ზომომორფული ყურები, ერთმანეთის საპირისპირო მხარეზეა დაძვრული. მხარი შემკულია რამდენიმე ღარის, ნახევრადსფერული ქდეების, სამკუთხედების, წერტილებით შევსებული მეანდრისა და ორმაგი წრეების სახეებით; სიმაღლე — 26,5, დმ პირის — 12,8, მუცლის — 33 (№ 421-ს N მხარეს).

163 (01/15—II—424, სურ. 941) ცხენის ქანდაკება, ნაკლული, თიხისა, ლეგანაცრისფრად გამომწვარი, წინა ფეხები გაერთიანებულია, გააჩნია საღერძე ნახვრეტები, ქანდაკების ძირითადი ნაწილი დაკარგულია. სიმაღლე — 14,4, შემორჩენილი სიგრძე — 9 სმ (დორის სიახლოვეს).

164 (01/15—II—425, სურ. 942) დერგი, ნაკლული, თიხისა, კეცი — ლეგანაცრისფერი, ზედაპირი შავად ნაპრიალები, მუცელი — სფერული, ძირი — ბრტყელი, ქუსლიანი, მხარს წიწვოვანი სახეებით შევსებული სარტყელი ამკობს. მუცელს ორი ღარი შემოუყვება. სიმაღლე — 23, დმ ძირის — 9,8, კეცის სისქე — 0,7 სმ (424 O მხარეს).

165 (01/15—II—426, სურ. 943) თიხის ჭურჭლის ძირ-გვერდის ნატეხი, კეცი — შავი, ზედაპირი ლეგანაცრისფერი, ქუსლი ღრუ, მაღალი, ძირისაკენ გაფართოებული, ქუსლის სიმაღლე — 5,7, კეცის სისქე — 0,5 სმ (№ 425 W მხარეს).

166 (01/15—II—427, სურ. 944) დერგი თიხისა, პატარა, ნაკლული, ლეგანაცრისფრად გამომწვარი, პირი გადაშლილი, ყელი — დაბალი, მუცელი გამოზებრილი, ძირი — ბრტყელი, მხარი შემკულია რამდენიმე ღარითა და ნატეფრი სოლებით შედგენილი პირამიდებით; სიმაღლე — 26, მუცლის — 30,5, ძირის — 8 სმ (№ 426-ის O მხარეს).

167 (01/15—II—428, სურ. 945) თიხის ჭურჭელი, ნაკლული, პატარა, მოშავო-მონაცრისფროდ გამომწვარი, ნაპრიალები, ბიკონუსური, ძირი ბრტყელი, მხარს კლაკნილი და ტალღისებური ზოლები შემოუყვება; სიმაღლე — 10, დმ ძირის — 4, კეცის სისქე — 0,7 სმ (№ 427-ის ქვემოთ).

168 (01/15—II—429, სურ. 946) დერგი თიხისა, ნაკლული, კეცი ლეგანაცრისფერი, ზედაპირი შავი, ნაპრიალები, მუცელი — სფერული, ძირი — ბრტყელი, მხარი შემკულია რამდენიმე ვერტიკალური ნაკაწრი ზოლით, რომელთა შორის ნატეფრი წიწვოვანი სახეებია დატანილი; მუცელს რამდენიმე ნაკაწრი ზოლი შემოუყვება, სიმაღლე — 30, დმ მუცლის — 5,7 სმ (№ 428 O მხარეს).

169 (01X15—II—430, სურ. 947) ბორბალი, თიხისა (ანალოგიურია № 421-სა); დმ — 8,3, ხვრელის — 0,7 სმ.

170 (01/15—II—431, სურ. 948) ბორბალი, თიხისა, ნაკლული (ანალოგიურია № 421-სა); დმ — 10, ხვრელის — 0,9 სმ.

171 (01/15—II—432, სურ. 949) ბორბალი თიხისა, (ანალოგიურია № 421-სა); დმ — 9, ხვრელის — 0,7 სმ.

172 (01/15—II—433, სურ. 950) ბორბალი თიხისა (ანალოგიურია № 421-სა); დმ — 10, ხერელის — 0,9 სმ.

173 (01/15—II—434, სურ. 951) ჯამი, ნაკლული, ლეგა-ნაცრისფრად გამომწვარი, ბაკო — მრგვალი, მხარი — გამოყვანილი, ტანი — ბიკონუსური, ქუსლი — ღრუ, მაღალი, წელში გამოყვანილი; მხარი შემკულია ორმაგი ნაქდევი წრეებით, წიბოზე ერთი ფართო ღარი შემოსდევს; სიმაღლე — 14,5, ქუსლის სიმაღლე — 5,7 სმ (სამარხის ცენტრალურ ნაწილში).

174 (01/15—II—435, სურ. 952) თიხის ქურჯლის ძირ-გვერდის ნაწილი, კეცი — ლეგა-ნაცრისფერი, ზედაპირი — შავი ნაპრიალები, მუცელი — მრგვალი, ძირი — ბრტყელი, ტანს ეტყობა წნევით დატანილი ვერტიკალური ზოლები; სიმაღლე — 21, დმ ძირის — 9,6, კეცის სისქე — 0,6 სმ.

175 (01/15—II—436, სურ. 953) კოჭობი თიხისა, ნაკლული, არათანაბრად გამომწვარი, ზედა ნაწილი ლეგა-ნაცრისფერი, ქვედა — შავი, ნაპრიალები, ტანი — ბიკონუსური, ძირი — ბრტყელი, ოდნავ ასიმეტრიული, მხარს ერთი ვიწრო ღარი შემოუყვება; სიმაღლე — 9, დმ მუცლის — 11, ძირის — 4,8 სმ.

176 (01/15—II—437, სურ. 954) ღორა თიხისა, ოყურა, არათანაბრად გამომწვარი, ზედა ნაწილი ნაცრისფერი, ქვედა — შავი, ნაპრიალები, პირი — გადაშლილი, ყელი — ოდნავ კონუსური, ტანი — დაბალი, ბიკონუსური, ძირი — ვიწრო და ბრტყელი, შვერილებდაბრტყელებული, განიკვეთში ოთხკუთხა, ყური მხარზეა დაძერწილი, მხარი შემკულია ნახევრადსფერული ქდეებით. რამდენიმე ღარით, ნატვიფრი წერტილებით შევსებული სამკუთხედების, შეანდრისა და ორმაგი წრეებით შედგენილი სახეებით; სიმაღლე — 26, დმ პირის — 12, მუცლის — 35, ძირის — 8,9 (სამარხის NO ნაწილში).

177 (01/15—II—438, სურ. 955) ქანდაკება ცხერის, თიხისა, ლეგა-ნაცრისფრად გამომწვარი, დამზადებულია ტლანქად, სახე დაგრძელებული აქვს, პირი — ოდნავ გახსნილი, ნესტოები — დაბერილი, ჩამოზრდილი ლაბაბი გახვრეტილია, წინა და უკანა ფეხებს გააჩნია საღერძე ნახვრეტი, სასქესო ორგანო მკვეთრად აქვს გამოკვეთილი; სიგრძე — 19, სიმაღლე — 11 სმ (№ 437-ის O მხარეს).

178 (01/15—II—439, სურ. 956) ბორბალი თიხისა, ნაკლული, კეცი — ყავისფერი, ზედაპირი ლეგა-ნაცრისფერი (ანალოგიურია № 421-სა); დმ — 9 სმ (№ 437-ის O მხარეს).

179 (01/15—II—440, სურ. 957) ქილა თიხისა, ნაკლული, ლეგა-ნაცრისფრად გამომწვარი, ყელი — კონუსური, მუცელი — სფერული, ძირი — ბრტყელი; მხარს რამდენიმე ნაკაწრი ზოლი, ფართო ღარი და ვერტიკალურად განლაგებული ორი ან სამი ნაქდევი ორმაგი წრე აქვს; სიმაღლე — 26, დმ მუცლის — 21, ძირის — 7,7 სმ (ცენტრალურ ნაწილში ოდნავ N მხარეს).

180 (01/15—II—441, სურ. 958) ჯამის ძირ-გვერდის ნაწილი, ქუსლიანი, ზედაპირი ლეგა-ნაცრისფერი, ქუსლი — ღრუ, წელში გამოყვანილი; დმ ძირის — 4,5 სმ (W ნაწილში).

181 (01/15—II—442, სურ. 959) ჯამი ქუსლიანი, ნაკლული, ზედაპირი შავი. ალაგ ლეგა-ნაცრისფერი, ბაკო-მრგვალი, პირი — გადაშლილი, ტანი — ბიკონუსური, ქუსლი — ღრუ, წელში გამოყვანილი, ტანს წიბოსთან ერთი ფართო ღარი შემოუყვება: სიმაღლე — 13,8, ქუსლის — 3,7 სმ (W ნაწილში).

182 (01/15—II—443, სურ. 960) ჯამი, პატარა, პირი — ოდნავ მოყრილი, ტანი მომრგვალებული, ძირი — ბრტყელი, მხარს ფართო ღარი შემოუყვება; სიმაღლე — 10,3 სმ (W ნაწილში).

183 (01/15—II—444, სურ. 961) თიხის კურკელი, მორუხო-მოშავოდ გამომწვარი, პირი — გადაშლილი. ყელი — გამობერილი, მხარს ტეხილი, ნაკაწრი ზოლი და ხორბლისებური კლდეები შემოუყვება. ძირი ირიბი ნაკლევითაა შემკული; სიმაღლე — 20, დმ მუცლის — 25, ძირის — 7,3 სმ.

184 (01/15—II—445, სურ. 962) ქანდაკება, ცხენის, თიხისა, ნაკლული, ლეგა-ნაცრისფერად გამომწვარი, პირი — ჩამოტეხილი, ყელი — მაღალი, ტანი — წაგრძელებული, შუაში ოდნავ ჩაზნექილი, დაბალ, მასიურ ფეხებზე, ბორბლებისათვის განკუთვნილი საღერძე ნახერცები აქვს დატანილი. ფაფარი და კვდი წიწვოვანი კლევითაა მოცემული; სიმაღლე — 17, სიგრძე — 19 სმ (W ნაწილში).

185 (01/15—II—446, სურ. 963) დორა თიხისა, ორყურა, ნაკლული, ზედა ნაწილი ლეგა-ნაცრისფერი, ქვედა შავი, ნაპრიალები, ყელი — მაღალი, მუცელი — განიერი, ბიკონუსური, შვერილებდაბრტყელებული, განივკვეთში ოთხკუთხა, ყურები მხარზეა დაძერწილი. მხარს ამკობს ნახევრადსფერული კლდეები, რამდენიმე ნალარი ზოლი, ნატეფრი წერტილებით შევსებული სამკუთხედები, მუხრანისებური სარტყელი. და ორმაგი წრეების სახეები (ძლიერაა დაზიანებული); კეცის სისქე — 1 სმ (N ნაწილში).

186 (01/15—II—447, სურ. 964) დორა, თიხისა, ზედა ნაწილი ლეგა-ნაცრისფერი, ქვედა შავი, ნაპრიალები (ანალოგიურია № 446-სა), დამატებით ძირის სიახლოვეს ორი რელიეფური სარტყელი შემოუყვება; სიმაღლე — 29, დმ პირის — 11, მუცლის — 33, ძირის — 9,5 სმ (W მხარეს).

187 (01/15—II—448, სურ. 965) ლანგარი თიხისა, ქუსლიანი, ნაკლული, შავად გამომწვარი, ბაკო — მრგვალი, მხარი — გადაშლილი, ქუსლი — ღრუ, წელში გამოყვანილი; დმ პირის — 30, კეცის სისქე — 1 სმ (W მხარეს).

188 (01/15—II—449, სურ. 966) ბორბალი თიხისა, ნაკლული, ლეგა-ნაცრისფერად გამომწვარი (ანალოგიურია № 441-სა); დმ — 9,8, საღერძე ხერცის — 0,6 სმ (W ნაწილში).

189 (01/15—II—450, სურ. 967) ჯამი თიხისა, მორუხო-მონაცრისფროდ გამომწვარი, პირი — გადაშლილი, ტანი — წიბოიანი, ძირი — ბრტყელი, მხარზე ფართო ღარი შემოუყვება; სიმაღლე — 6,2, დმ — პირის — 12,5, ძირის — 6 სმ (O ნაწილში).

190 (01/15—II—451, სურ. 968) ჯამის ძირ-გვერდის ნაწილი, ქუსლიანი, ლეგა-ნაცრისფრად გამომწვარი, ქუსლი ღრუ, წელში გამოყვანილი, ქუსლის სიმაღლე — 3,7, დმ — 7,3 სმ (O ნაწილში).

191 (01/15—II—452, სურ. 969) თიხის ჭურჭლის ძირ-გვერდის ნაწილი, ზედაპირი შავად გამომწვარი, კეცის სისქე — 0,7 სმ (O ნაწილში).

192 (01/15—II—453, სურ. 970) ბადია თიხისა, ნაკლული, შავად გამომწვარი, ბაკო — მრგვალი, პირი — ფრიალა, მხარი — მომრგვალებული, ქუსლი — ღრუ, წელში გამოყვანილი; დმ პირის — 26. ქუსლის — 6, კეცის სისქე — 0,8 სმ (აიკრიფა სამარხის ტერიტორიაზე).

193 (01/15—II—454, სურ. 971) ჯამი თიხისა, ნაკლული, ნაცრისფრად გამომწვარი, ზედაპირზე ემჩნევა შავი ლაქები, ბაკო — ბრტყელი, ტანი — მომრგვალებული, ძირი — ბრტყელი; ბაკო ნაკდვეი წიწვოვანი სახეებითაა შემკული; მხარს ფართო ღარი შემოსდევს; სიმაღლე — 8, დმ პირის — 18, ძირის — 7 სმ (სამარხის ტერიტორიაზე აიკრიფა).

194 (01/15—II—455, სურ. 972) ქოთანის, პირმოყრილი, თიხისა, ნაკლული, ლეგა-ნაცრისფრად გამომწვარი, ეტყობა ღია ყავისფერი ლაქები, ბრტყელი; ბაკო და მასზე დაძვრწილი შვერილი შემკულია ნაკაწრი კლაკნილი ზოლებით, მუცელი — სფერული, შემოუყვება ერთი ღარი; დმ მუცლის — 22,5, ძირის — 7,5 სმ.

195 (01/15—II—456, სურ. 973) ჯამი თიხისა, ნაკლული, ქუსლიანი, მონაცრისფრო-მოშავოდ გამომწვარი, ბაკო — მრგვალი, ტანი — წიბოიანი, ქუსლი დაზიანებულია, მხარს წიბოსთან ერთი ღარი შემოუყვება; დმ პირის — 18, მუცლის — 20 სმ.

196 (01/15—II—457, სურ. 974) ქილა თიხისა, ნაკლული, ლეგა-ნაცრისფრად გამომწვარი, ყელი — მაღალი, ცილინდრული, მუცელი — სფერული, ძირი — ბრტყელი, მხარი შემკულია წიწვოვანი სახეებით, რამდენიმე ღარითა და ერთიანეთში ჩამჭდარო სამმაგი ნატეიფრი წრეებით; სიმაღლე — 23, დმ ყელის — 9,5, მუცლის — 23,9, ძირის — 8 სმ (აიკრიფა სამარხის ტერიტორიაზე).

197 (01/15—II—458, სურ. 975) ქილა თიხისა, ნაკლული, ლეგა-ნაცრისფრად გამომწვარი, პირი გადაშლილი, ყელი — მაღალი, ცილინდრული, მუცელი — დაბალი, გამობერილი, მხარსა და მუცელზე წიწვოვანი და ირიბი ქდეებით შედგენილი ორი სარტყელი შემოუყვება; დმ პირის — 10,2, მუცლის — 23,5, ძირის — 8 სმ (აიკრიფა სამარხის ტერიტორიაზე).

198 (01/15—II—459, სურ. 976) ჯამი თიხისა, ნაკლული, ზედაპირი — შავი, ალაგ ღია ყავისფერი, ნაპრილები, ბაკო — მრგვალი, მხარი — გამოყვანილი, კალთა — მომრგვალებული, ძირი — ბრტყელი, მხარს ფართო ღარი შემოუყვება; სიმაღლე — 9,5, დმ პირის — 14,8, ძირის — 6 სმ (აიკრიფა სამარხის ტერიტორიაზე).

199 (01/15—II—460, სურ. 977) თიხის კურკლის ნაწილი, ზედაპირი ლეგანაცრისფერი, ალაგ შავი ლაქებით. ყელი გამოყვანილი, მუცელი მომრგვალებული, მხარს რამდენიმე ნაკაწრი ზოლი შემოუყვება; დმ მუცლის — 24, კეცის სისქე — 0,7 სმ.

200 (01/15—II—461, სურ. 978) ქილა თიხისა, ნაკლული, ლეგანაცრისფრად გამომწვარი, პირი გადაშლილი, ყელი — მაღალი, მუცელი — დაბალი, გამობერილი. მხარზე რამდენიმე ნაკაწრი ზოლი შემოუყვება; დმ პირის — 10,8, ყელის — 9,5, მუცლის — 23, კეცის სისქე — 0,8 სმ.

201 (01/15—II—462, სურ. 979) დორას ყელ-გვერდის ნაწილი, შავად გამომწვარი, ზედაპირი — ნაპრიალები, ყელი — შეზნექილი, მუცელი — დაბალი, ბიკონუსური, სამკაპა; განივკვეთში ოთხკუთხა ყურისთავი მხარზე, ხოლო ყურისძირი მუცელზეა დაძვრწილი; მხარს შემოუყვება ფართო ტარები, წიწვოვანი სახეებით წარმოდგენილი რამდენიმე სარტყელი და წერტილებით შესებული სამკუთხედები; ყურის ზედაპირი ანალოგიური წიწვოვანი სახეებითაა შემკული; დმ მუცლის — 30, კეცის სისქე — 1,5 სმ (სამარხის ტერიტორიაზე იყო გაბნეული).

202 (01/15—II—463, სურ. 980) ქილის ყელ-გვერდის ნაწილი, თიხისა, ლეგანაცრისფრად გამომწვარი; ყელი — ცილინდრული, მუცელი — გამობერილი, მხარს წიწვოვანი ნაკლდევი სახეები, ვერტიკალურად ერთიმეორის ქვეშ განლაგებული სამმაგი წრეები და ერთი ფართო ღარი შემოუყვება; დმ მუცლის — 24, კეცის სისქე — 1 სმ.

203 (01/15—II—464, სურ. 981) დერგის ნაწილი, ლეგანაცრისფრად გამომწვარი, მუცელი — დაბალი, გამობერილი, მხარს ორ ნაკაწრ ხაზს შორის მოთავსებული წიწვოვანი სახეები შემოუყვება, ხოლო მუცელს — რამდენიმე რელიეფური სარტყელი; დმ მუცლის — 24, კეცის სისქე — 1 სმ.

204 (01/15—II—465, სურ. 982) ქილის პირ-გვერდის ნაწილი, მოშავომონაცრისფრად გამომწვარი, ალაგ ღია-ყავისფერი ლაქებით. ბაკო — მრგვალი, პირი — გადაშლილი, ყელი — მაღალი, ოდნავ კონუსური, მხარს ნაკლდევი ორმაგი წრეები, წიწვოვანი სახეები და ერთი ფართო ღარი შემოუყვება. დმ პირის — 10,7, ყელის — 9,5, კეცის სისქე — 0,7 სმ.

205 (01/15—II—466, სურ. 983) ტოლჩა თიხისა, ნაკლული, ლეგანაცრისფრად გამომწვარი, ალაგ შავი ლაქებით. ბაკო — მრგვალი, ტანი — სწორი, ოდნავ გამობერილი, ძირთან მომრგვალებული, ტანს ამკობს ერთი ფართო ღარი და ერთმანეთში ჩასმული სამმაგი წრეების სახეები, განივკვეთში ოვალური პატარა ყური ტანზეა მიძვრწილი; დმ — პირის — 10, მუცლის — 11 სმ.

206 (01/15—II—467, სურ. 984) ქილის ყელ-გვერდის ნაწილი, ლეგანაცრისფრად გამომწვარი, მუცელი — გამობერილი, მხარი შემკულია კონცენტრული ზოლების, ფართო ღარისა და ერთმანეთში ჩასმული ნატვიფრი წრეების სახეებით. კეცის სისქე — 0,7 სმ.

207 (01/15—II—468, სურ. 985) დერგის მხარ-გვერდის ნაწილი, მორუხო-მონაცრისფროდ გამომწვარი, ყელი — მაღალი, შეზნექილი, მუცელი — სფერული, მხარს რამდენიმე სარტყელი და ნაკღვევი სოლებით შედგენილი პირამიდები შემოუყვება; კეცის სისქე — 1 სმ.

208 (01/15—II—469, სურ. 986) კოკობი თიხისა, ნაკლული, ლეგა-ნაცრისფრად გამომწვარი, ნაპრიანები, ბაკო — მრგვალი, პირი — გადაშლილი, ყელი — დაბალი, მუცელი — გამობერილი; მხარს რამდენიმე კონცენტრული ზოლი და ერთი ფართო ღარი შემოუყვება; დმ პირის — 9,7, ყელის — 9,4, მუცლის — 17,5 სმ.

209 (01/15—II—470, სურ. 987) ჯამის ნაწილი, თიხისა, ქუსლიანი, ლეგა-ნაცრისფრად გამომწვარი, ქუსლი — ღრუ, წელში გამოყვანილი, კეცის სისქე — 0,6 სმ.

210 (01/15—II—471, სურ. 988) თიხის ქურჭლის ყელ-გვერდის ნაწილი, ლეგა-ნაცრისფრად გამომწვარი, პირი — გადაშლილი, ყელი — მაღალი, შეზნექილი; მხარს რამდენიმე კონცენტრული ზოლი და წიწვოვანი სახეებისაგან შემდგარი სარტყელი შემოუყვება, კეცის სისქე — 1 სმ.

211 (01/15—II—473, სურ. 989) ქვაბ-ქოთანას პირ-გვერდის ნაწილი, ლეგა-ნაცრისფრად გამომწვარი; ბრტყელ ბაკოზე შევრილი აქვს დაძერწილი, პირი — მოყრილი, ბაკო — დაშვერილი კლანკილი ნაკაწრი ზოლებითაა შემკული, მუცელზე ფართო ღარი შემოუყვება, კეცის სისქე — 0,7 სმ.

212 (01/15—II—474, სურ. 990) დერგის გვერდის ნატეხი, თიხისა, ლეგა-ნაცრისფრად გამომწვარი, ალაც შავი ლაქებით ნაპრიანები, მხარს ნატეფრი სოლებით შედგენილი პირამიდები და ფართო ღარი შემოსდევს; კეცის სისქე — 0,8 სმ.

213 (01/15—II—475, სურ. 991) ყურის ნატეხი, ლეგა-ნაცრისფრად გამომწვარი, განიკვეთში ოთხკუთხა, ზურგი ირიბი კღეებითაა შემკული; სისქე — 1,5 სმ.

(01/15—II—476, სურ. 992) თიხის ქურჭლის პირ-ყელის ნატეხი, მორუხო-მონაცრისფროდ გამომწვარი, ბაკო — მრგვალი, პირი — გადაშლილი, კეცის სისქე — 0,6 სმ.

214 (01/15—II—477, სურ. 993) თიხის ქურჭლის პირ-ყელის ნატეხი, ლეგა-ნაცრისფრად გამომწვარი, პირი — გადაშლილი, ყელი — შეზნექილი; ზედაპირს წვრილი კონცენტრული ზოლები შემოუყვება, კეცის სისქე — 0,4 სმ.

გრძელ, კუთხეებმომრგვალებულ ორმოს წარმოადგენდა. მშენებლებმა დააზიანეს. სიგრძე — 145, სიგანე — 85, შემორჩენილი სიღრმე — 57 სმ (იატაკის დონე 0 ხაზიდან 48,93 სმ). დაკრძალული იყო ორი მიცვალებული; პირველი ესვენა მარჯვენა გვერდზე, ხელფეხმოკეცილი; მეორე — გაშოტილი (?); ორივე თავით NNO-საკენ; სამარხში ორი თიხის ქურჭელი აღმოჩნდა.

სამარხი 76.

სურ. 994 (1977.

7. VI. ნაკვ. I.

კვ. 27ა)

215 (01/15—II—369, სურ. 995) ქოთანი თიხისა, ორყურა, ნაკლული, ლეგა-ნატრისფრად გამომწვარი, ალაგ შავი ლაქებით, პირი — გადაშლილი, ყელი — დაბალი, მუცელი — სფერული, ყურისთავი მხარზე, ხოლო ყურისძირი მუცელზეა დაძერწილი; მხარს რამდენიმე ნაკაწრი ზოლი შემოუყვება; დმ პირის — 11, მუცლის — 20 სმ (სამარხის S ნაწილში).

216 (01/15—II—370, სურ. 996) ჯამი თიხისა, შავად გამომწვარი, ნაპრიალებია. ტანი — წიბოიანი, ძირი — ბრტყელი, მხარს რამდენიმე ფართო ზოლი შემოუყვება; სიმაღლე — 5,2, დმ პირის — 9,9, ძირის — 4,8 სმ (მიცვალებულის ზურგს უკან).

სამარხი 77.  
სურ. 997 (1978).  
11. VI. XL1.  
კვ. 31.4  
NNO — SSW

კუთხეებმომრგვალებულ ორმოს წარმოადგენდა, N ნაწილი მშენებლებმა დააზიანეს; შემორჩენილი სიგრძე — 95, სიგანე — 90, სიღრმე — 40 სმ. მიცვალებული დაკრძალული იყო მარცხენა გვერდზე, ხელფენმოკეცილი, თავით NNO-საკენ. სამარხში აღმოჩნდა თიხის შვიდი კურკელი, ხატისუღელი, სამი სამაჯური, სასაფეთქლე რგოლი, ღილი, ბრინჯაოსა და სარდიონის მძივები.

217 (01/15—II—371, სურ. 998) თიხის კურკელის პირ-გვერდისა და ძირის ნაწილი, სარჩული — ნატრისფერი, ზედაპირი — ლეგა-ნატრისფერი, ნაპრიალები, პირი — გადაშლილი, ყელი — დაბალი, შეზნეპილი, მუცელი — სფერული, ძირი — ბრტყელი, მხარს ნაკაწრი ზოლები და ნაქდვევი სოლებით შედგენილი პირამიდები შემოუყვება; დმ მუცლის — 30, ძირის — 7,8 სმ (სამარხის O კედელთან).

218 (01/15—II—372, სურ. 999) ქვაბ-ქოთანი, პირმოყრილი, სარჩული — ყავისფერი, ზედაპირი — ლეგა-ნატრისფერი, ემჩნევა შავი ლაქები, ბაკო — ბრტყელი, მუცელი — სფერული, ძირი — სწორი; ბაკო — წიწვოვანი სახეებითაა შემკული; მხარს რამდენიმე ნაკაწრი ზოლი და ფართო ღარი შემოუყვება; სიმაღლე — 21, დმ პირის — 12, მუცლის — 26,2, ძირის — 6,5 სმ (მიცვალებულის ზურგსა და სამარხის W კედელს შორის).

219 (01/15—II—373, სურ. 1000) დერგი ნაკლული, აკლია პირ-ყელის ნაწილი, სარჩული — ყავისფერი, ზედაპირი — შავი, ნაპრიალები, მუცელი — სფერული, ძირი — ვიწრო და ბრტყელი, მხარს რამდენიმე ნაკაწრი ზოლი და სოლებით წარმოდგენილი პირამიდები შემოუყვება. კეცის სისქე — 1 სმ (სამარხის N ნაწილში).

220 (01/15—II—374, სურ. 1001) ქოთანი თიხისა, პატარა, ზედაპირი — შავი, ეტყობა ჩალისფერი ლაქები, ნაპრიალები, პირი — გადმოკეცილი; ყელი — დაბალი, მუცელი — სფერული, ძირი — ბრტყელი, მხარს რამდენიმე ასიმეტრიული ზოლი შემოუყვება. სიმაღლე — 9,5, დმ პირის — 7,3, მუცლის — 11,2, ძირის — 4,4 სმ (მიცვალებულის გულმკერდის არეში).

221 (01/15—II—375, სურ. 1002) ფინჯანი თიხისა, ცალყურა ზედაპირი ყავისფერი, ეტყობა შავი ლაქები, ბაკო — ბრტყელი, პირი — ოდნავ მოყრილი,



ტანი — ბიკონუსური, ძირი — ბრტყელი, განივკვეთში ოვალური, ყური მხარ-  
წეა დაძვრწილი, ტანს რამდენიზე ნაკაწრი ზოლი შემოუყვება. სიმაღლე — 4,3,  
დმ პირის — 7,2, მუცლის — 8, ძირის — 3 სმ (სამარხის N ნაწილში).

222 (01/15—II—376, სურ. 1003) კოჭობი თიხისა, შავად გამომწვარი, ბა-  
კო — მრგვალი, ყელი — გამოყვანილი, მუცელი — ბიკონუსური, ძირი —  
ბრტყელი, მუცელს ერთი ღარი შემოუყვება. სიმაღლე — 10, დმ მუცლის —  
11,2, ძირის — 5 სმ.

223 (01/15—II—377, სურ. 1004) კოჭობის ძირ-გვერდის ნატეხი, ლეგა-  
ნატრისფრად გამომწვარი, ტანი ბიკონუსური, დმ ძირის — 4,8, კეცის სისქე —  
1 სმ (სამარხის N ნაწილში).

224 (01/15—II—378, სურ. 1005) ხატისულელი ბრინჯაოსი, დამზადებულია  
გრებილი მავთულისაგან, თავები დაბრტყელებულია და ახვეული, დმ — 17,  
ღეროს სისქე — 0,2 სმ (374 ჭურჭლის გარშემო).

225 (01/15—II—379, სურ. 1006) სამაჯური ბრინჯაოსი, დამზადებულია  
ბრტყელი ფირფიტისაგან, თავებახვეული, დაზიანებულ ზედაპირზე ეტყობა  
წიწვოვანი სახეები. უდიდესი სიგანე — 2,1 სმ (მიცალეხულის მარცხენა კი-  
ღურზე).

226 (01/15—II—380, სურ. 1007) სამაჯური ბრინჯაოსი, ასიმეტრიული,  
ღერო განივკვეთში ოვალური, თავებს ირიბი ჯდეები ამკობს, დმ — 5,2 სმ (სა-  
მარხის NW კუთხეში).

227 (01/15—II—381, სურ. 1008) სამაჯური ბრინჯაოსი (ანალოგიურია  
№ 380-სა); დმ — 5,4 სმ (სამარხის NW კუთხეში).

228 (01/15—II—382, სურ. 1009) რგოლი ბრინჯაოსი, პატარა, ღერო გა-  
ნივკვეთში მრგვალი, ზედაპირი ნაქდევი წიწვოვანი სახეებითაა შემკული. დმ —  
2,7 სმ (თავის ქალას ქვეშ).

229 (01/15—II—383, სურ. 1010) სასაფეთქლე რგოლი, ორი ცალი, ბრინ-  
ჯაოსი, ასიმეტრიული, ერთი — დაზიანებული, დამზადებულია წვრილი მავთუ-  
ლისაგან, თავები — გადაქდობილი, დმ — 1,6 სმ (თავის ქალას ქვეშ).

230 (01/15—II—384, სურ. 1011) ჯაჭვი ბრინჯაოსი, შედგება ათი ცალი  
ოვალური რგოლისაგან. რგოლები დამზადებული ბრინჯაოს მავთულისაგან.  
რგოლის სიგრძე — 1,5 სმ (თავის ქალას ქვეშ).

231 (01/15—II—385, სურ. 1012) საკიდი ბრინჯაოსი, პატინირებული, და-  
ზიანებული, ურმის ბორბლისებური ფორმისა, ბრტყელი, ყუნწი — გრძელი,  
განივკვეთში მრგვალი, დმ — 2,3 სმ (თავის ქალას ქვეშ).

232 (01/15—II—386, სურ. 1913) ღილი ბრინჯაოსი, 7 ცალი, ერთი ბრტყე-  
ლი, ასიმეტრიული, დმ — 2,8 სმ. სამი კონუსური, მათგან ორი მოზრდილი,  
დმ — 2,8 სმ. ერთი — პატარა, თავწაკვეთილი, — 1,4 სმ. ნახევრად სფერული,  
დმ — 2,3 სმ. (თავის ქალას ირგვლივ).

233 (01/15—II—387, სურ. 1014) დიდი ბრინჯაოსი, 20 ცალი, ნახევრად-სფერული, უდიდესი დმ — 1,3 სმ, უმცირესი — 0,6 სმ (თავის ქალას და გულმკერდის არეში).

234 (01/15—II—388, სურ. 1015) მძივი ბრინჯაოსი, 38 ცალი, 21 დამზადებულია მავთულის დახვევის შედეგად. ერთი — დიდი, ცილინდრული, სიგრძე — 1,6; 16 ცალი მრგვალ-ბრტყელი, სიგრძე — 2,5, დმ — 0,5 სმ (თავის ქალას და გულმკერდის არეში).

235 (01/15—II—389, სურ. 1016) მძივი სარდიონის, ხუთი ცალი, მოვარდისფრო, მრგვალი, ასიმეტრიული, დმ — 0,4—0,6 სმ (თავის ქალას და გულმკერდის არეში).

სამარხი 78.

სურ. 1017 (1978).

27. V. ნაკვ. I.

კვ. 1)

სამარხი დააზიანა თხრილმა; ინვენტარის მიხედვით სიგრძე — 200, სიგანე — 50 (იატაკის დონე 0 ხაზიდან — 48,71 სმ). დაკრძალული იყო სამი მიცვალებული, თავით NNO-საკენ. პირველი — მარჯვენა, ხოლო მეორე და მესამე მარცხენა გვერდზე. სამარხში ჯამი და ორი ბრინჯაოს სამაჯური აღმოჩნდა.

236 (01/15—II—390, სურ. 1018) ჯამი თიხისა, ნაკლული, შავად გამომწვარი, ბაკო — მრგვალი, მხარი — გამოყვანილი, ტანი — წიბოიანი, ძირი — ბრტყელი, მხარს ერთი ღარი შემოუყვება. სიმაღლე — 4,8, დმ პირის — 8,4, ძირის — 2,3, კეცის სისქე — 0,3 სმ (მეორე მიცვალებულის თავთან).

237 (01/15—II—391, სურ. 1019) სამაჯური ბრინჯაოსი, ასიმეტრიული. ღერო განიკვეთში ოვალური, თავები — გადადებული; რგოლის დმ — 4,8, სისქე — 0,8 სმ (მესამე მიცვალებულის ზედა კიდურზე).

238 (01/15—II—392, სურ. 1020) სამაჯური ბრინჯაოსი, ასიმეტრიული. ღერო განიკვეთში მრგვალი, თავები — გადადებული, ზედაპირი შემკულია ნაკაწრი გეომეტრიული სახეებით. დმ — 4,6, ღეროს სისქე — 0,9—1 სმ (მესამე მიცვალებულის ზედა კიდურზე).

სამარხი 79.

სურ. 1021 (1978,

29. VI. ნაკვ. I.

კვ. 2. ნაკვ. XX.

კვ. 11)

გრძელ, კუთხეებმომრგვალებულ ორმოს წარმოადგენდა; დაზიანდა სამუშაოების დროს. სიგრძე — 144, სიგანე — 80, სიღრმე — 28 (იატაკის დონე 0 ხაზიდან — 48,82 სმ). მიცვალებული დაკრძალული იყო მარცხენა გვერდზე, ხელფეხმოკეცილი, თავით N-საკენ. სამარხში აღმოჩნდა: ორი თიხის კურკელი, ხატისუღელი, სამაჯური, ბრინჯაოსა და სარდიონის მძივები.

239 (01/15—II—393, სურ. 1022) ქილა თიხისა, სარჩული — ნაცრისფერო, ზედაპირი — შავი, ნაპრიალები: ბაკო — მრგვალი, პირი — გადაშლილი, ყელი — კონუსური, მუცელი — დაბალი, ძირი — ბრტყელი, მუცელს რამდენიმე ნაკაწრი ზოლი შემოუყვება. სიმაღლე — 14,5, დმ პირის — 8, მუცლის — 12,8, ძირის — 5 სმ (სამარხის კუთხეში).

240 (01/15—II—394, სურ. 1023) ხატისუღელი ბრინჯაოსი, მავთული განიკვეთში — მრგვალი, თავებახვეული; ღეროს სისქე — 0,6 სმ (მიცვალებულის კისერზე).

241 (01/15—II—395, სურ. 1024) სამაჯური ბრინჯაოსი, პატინირებული, დამზადებულია თხელი ფირფიტისაგან, თავებახვეული, ზედაპირს ნაეაწრი წიწვოვანი სახეები და პარალელური ზოლები ამკობს. დმ — 5,6, სიგანე — 1,6 სმ (მიცვალებულის წინა მხარის ძვალზე).

242 (01/15—II—396, სურ. 1025) კოჭობი თიხისა, კეცი — სქელი, სარჩული — ყავისფერი, ზედაპირი — შავი, ბაკო — მრგვალი, ასიმეტრიული, ყელი — დაბალი, მუცელი — გამობერილი, წიბოიანი, ძირი — ბრტყელი; მხარს რამდენიმე ფართო ზოლი შემოუყვება. სიმაღლე — 7,1, დმ პირის — 6,8, მუცლის — 10, ძირის — 5 სმ (სამარხის W კედელთან).

243 (01/15—II—397, სურ. 1026) მძივი, 9 ცალი; სარდიონის, ხუთი ცალი, მოყავისფრო-ვარდისფერი, მრგვალ-ბრტყელი; დმ — 0,6 სმ, ბრინჯაოსი, 4 ცალი, ერთი — ძლიერ დაზიანებული, დამზადებულია მავთულის დახვევის შედეგად; სიგრძე — 1,1 სმ (გულმკერდის არეში).

ძლიერ იყო დაზიანებული, ინვენტარის მიხედვით სიგრძე — 52, სიგანე — 40 სმ. მიცვალებულის პოზა ვერ დავადგინეთ. იატაკზე თავის ქალას ნატეხები იყო მიმობნეული. სამარხში აღმოჩნდა თიხის ბაღია და ბრინჯაოს მძივები.

244 (01/15—II—398, სურ. 1028) ბაღია თიხისა, სარჩული — ლეგა-ნაცრისფერი, ზედაპირი — ღია-ყავისფერი, ბაკო — მრგვალი, მხარი კალთასთან რბილ წიბოს ქმნის, ძირი — ბრტყელი, წიბოზე ფართო ღარი შემოუყვება. სიმაღლე — 9, დმ პირის — 16,9, ძირის — 6,3 სმ (მიცვალებულის თავის ქალასთან).

245 (01/15—II—399, სურ. 1029) მძივი ბრინჯაოსი, ცხრა ცალი, ერთი — მოზრდილი, კასრისებური; სიგრძე — 1,6, დანარჩენი პატარა, დამზადებულია ბრტყელი ფირფიტის გადაკეცვის შედეგად; დმ — 0,5 სმ (მიცვალებულის თავის ქალასთან).

გრძელ, კუთხეებმომრგვალებულ ორმოს წარმოადგენდა. NO კუთხე თხრილმა დააზიანა; სიგრძე — 115, სიგანე — 80, სიღრმე — 10 სმ. მიცვალებული დაკრძალული იყო მარცხენა გვერდზე, ხელფეხმოკეცილი, თავით NNW-საკენ. სამარხის ალაგების დროს რამდენიმე ძლიერ დაზიანებული თეთრი და ცისფერი პასტის მძივები დადასტურდა (კისრის არეში).

სამარხი 80.  
სურ. 1027 (1978).  
29. V. ნაყვ. XXV.  
XXI. კვ. 3)

სამარხი 82.  
სურ. 1030 (1978).  
24. VII. ნაყვ.  
XXII. კვ. 4)

სამარხი 83.  
სურ. 1031 (1978).  
8. VII, ნაკვ. XI.  
კვ. 6)

გრძელ. კუთხეებმომრგვალებულ ორმოს წარმოადგენდა. W მხარე ტექნიკამ დააზიანა. სიგრძე — 160, სიგანე — 110. მიცვალებული დაკრძალული იყო მარჯვენა გვერდზე ხელფეხმოკეცილი, თავით N-საკენ; თავის ქალა და კისრის მალეები ქსოვილის დაშლის შედეგად დაძრულა (მიცვალებულისათვის თიხის ორი ჭურჭელი და ძელის რგოლი ჩაუყოლებიათ).

246 (01/15—II—401, სურ. 1032) დერგი თიხისა, არათანაბრად გამომწვარი, მხარი — ლეგა-ნაცრისფერი, მუცელი — შავი, ნაპრიალები. ბაკო — მრგვალი, პირი — გადმოკეცილი, მუცელი — სფერული, ბრტყელი ძირისაკენ შევიწროებული; მხარი შემკულია კლავნილი და ფართო ნაღარი სახეებით, მუცელზე ნაპრიალები ზოლები დაუყვება. სიმაღლე — 29,5, დმ პირის — 11,5, მუცლის — 26,6, ძირის — 9,4 სმ (სამარხის O კედელთან).

247 (01/15—II—402, სურ. 1033) დერგი — თიხისა, არათანაბრად გამომწვარი, ზედაპირი ლეგა-ნაცრისფერი, ალაგ შავი ლაქებით, ნაპრიალები, პირი — გადაშლილი, ყელი — დაბალი, გამოყვანილი, მუცელი — სფერული, ძირი — ბრტყელი. მუცელს რამდენიმე ღარი და ნაკვდევ სოლებით შედგენილი პირამიდები შემოუყვება. ემჩნევა ნაპრიალები ბადისებური სახეები. სიმაღლე — 31, დმ პირის — 15,6, მუცლის — 32, ძირის — 8,5 სმ (№ 401-ის W მხარეს).

248 (01/15—II—403, სურ. 1034) რგოლი საკიდი, ორი ნატეხი: დამზადებულია წვრილფეხა საქონლის ლულოვანი ძელისაგან; დმ — 2,5, სიგანე — 1,2 სმ (გულმკერდის არეში).

სამარხი 84.  
სურ. 1035 (1078).  
26. VII. ნაკვ.  
XII. კვ. 4)

გრძელ. კუთხეებმომრგვალებულ ორმოს წარმოადგენდა. სიგრძე — 198, სიგანე — 126, შემორჩენილი სიღრმე — 28 სმ (იატაკის დონე 0 ხაზიდან 50,52 სმ). მიცვალებული დაკრძალული იყო მარცხენა გვერდზე, ძლიერ მოკუნტული, თავით NNO-საკენ. სამარხში აღმოჩნდა შვიდი თიხის ჭურჭელი, ბრინჯაოს სამაჭურები, ხატისუღელი, კილიტი, საკიდი და მძივები.

249 (01/15—II—404, სურ. 1036) ქილა თიხისა, ორყურა, ტლანქი, ლეგა-ნაცრისფერად გამომწვარი, ბაკო — მრგვალი, ყელი — დაბალი, ოდნავ გამოყვანილი, მუცელი — სფერული, ძირი — ბრტყელი. ყელზე და მხარზე რამდენიმე წრიული და ტალღისებური ღარი შემოუყვება; განივკვეთში ოთხკუთხა ყურისთავი, ბაკოზე, ხოლო ყურის ძირი მხარზეა დაძვრილი. სიმაღლე — 21,5, დმ პირის — 14, მუცლის — 22,8, ძირის — 8 სმ (NW კუთხეში).

250 (01/15—II—405, სურ. 1037) დერგი თიხისა, ზედაპირი — შავი, ალაგ ყავისფერი ლაქებით, ბაკო — მრგვალი, ყელი — ცილინდრული, მუცელი — გამობერილი, ძირი — ბრტყელი; მხარს და მუცელს რამდენიმე ფართო ღარი შემოუყვება, რომელთა შორის ირიბი და ვერტიკალური ნაპრიალები ზოლებია.

დატანილი. სიმაღლე — 20,5, დმ პირის — 11,5, მუცლის — 25,5, ძირის — 7,9 სმ (№ 404-ის O მხარეს).

251 (01/15—II—406, სურ. 1038) დერგი თიხისა, ნაკლული, არათანაბრად გამომწვარი, ზედაპირი ლეგა-ნაცრისფერი, მოზრდილი შავი ლაქებით. ბაკო — ბრტყელი, მხარსა და მუცელს ტეხილი ხაზი, სამი ზონრისებური, რელიეფური სარტყელი და ჩარხისეული ნაკაწრი ზოლები შემოუყვება. სიმაღლე — 28, დმ პირის — 18,6, მუცლის — 28, ძირის — 28 სმ (404, 405-ზე).

252 (01/15—II—407, სურ. 1039) ჯამი თიხისა, პატარა, ასიმეტრიული, ღია ყავისფრად გამომწვარი, ზედაპირი — დამაშრული, ბაკო — მრგვალი, ტანი — წიბოიანი, ძირი — ბრტყელი; სიმაღლე — 7,4, დმ პირის — 12,3, ძირის — 5 სმ (ჩადგმულია 406-ში).

253 (01/15—II—408, სურ. 1040) საღვებელი თიხისა, ნაკლული, კეცი — გადანატეხში ყავისფერი, ზედაპირი — ლეგა-ნაცრისფერი, ალაგ ჩალისფერი ლაქებით, ბაკო — მრგვალი, ყელი — დაბალი, კონუსური, მუცელი — კვერცხისებური, ძირი ბრტყელი; მხარს რამდენიმე ტეხილი და ნაკაწრი ზოლი შემოუყვება. ნახევრადსფერული სადინარი მუცელზეა დაძერწილი; სიმაღლე — 32,5, დმ პირის — 12, მუცლის — 29,5, ძირის — 9 სმ (№ 405-ის მხარეს).

254 (01/15—II—409, სურ. 1041) ქოთანი თიხისა, პატარა, ლეგა-ნაცრისფრად გამომწვარი, ბაკო — ჩაღარული, პირი — გადაშლილი, მუცელი — სფერული, ძირი ბრტყელი; მხარს ხორბლისებური ნაქდევნი სახეები და რამდენიმე ნაკაწრი ზოლი შემოუყვება. სიმაღლე — 12, დმ პირის — 10,5, მუცლის — 14,5, ძირის — 4,8 სმ (408 ქვეშ და N მხარეს).

255 (01/15—II—410, სურ. 1042) სამაჯური ბრინჯაოსი, ასიმეტრიული, განივკვეთში მრგვალი, თავები — გადახსნილი, ზედაპირი ნაქდევნი წიწვოვანი სახეებითაა შემკული. დმ რგოლის — 8,5, ღეროს სისქე — 1 სმ (№ 404 ქურკლის SO მხარეს).

256 (01/15—II—411, სურ. 1043) ხატისუღელი ბრინჯაოსი, დამზადებულია გრეხილი მავთულისაგან, თავები დაზიანებულია; დმ რგოლის — 14,2 სმ, მავთულის სისქე — 0,7 სმ (მიცვალბულის კისერზე).

257 (01/15—II—412, სურ. 1044) მძივი, 28 ცალი, ბრინჯაოსი; ხუთი ცალი კასრისებური, სიგრძე — 1,3; ორი პატარა, სიგრძე — 0,5 სმ. პასტის, 23 ცალი; ექვსი თეთრი, კასრისებური, სიგრძე — 0,7, დანარჩენი ყავისფერი, მრგვალ-ბრტყელი, დმ — 0,6 სმ (კისრის არეში).

258 (01/15—II—413, სურ. 1045) სამაჯური ბრინჯაოსი, დაზიანებული. თხელი ფირფიტისგანაა დამზადებული, ახვეული თავებისაკენ შევიწროებული. ზედაპირი ნაკაწრი გეომეტრიული სახეებითაა შემკული. სისქე — 1,7 სმ (მიცვალბულის მარცხენა წინა მხარზე).

259 (01/15—II—414, სურ. 1046) საკიდი ბრინჯაოსი, დამზადებულია თხელი ფირფიტისაგან. გრძელი, ფორმით — ენისებური, თავებისკენ შევიწროებული, ახვეული, სიგრძე — 1,8 სმ (კისრის არეში).

260 (01/15—II—415, სურ. 1047) სამაჭური ბრინჯაოსი, ასიმეტრიული, ღერო განივევებით მრგვალი, თავები — გადახსნილი და დაღარული აქვს; დმ რგოლის — 5,8, სისქე — 0,8 სმ (მიცვალბულის ქვედა კიდურებთან).

261 (01/15—II—416, სურ. 1048) კოქობი თიხისა, ლეგა-ნაცრისფრად გამომწვარი, ბაკო — მრგვალი, ყელი — მაღალი, კონუსური, მუცელი — ბიკონუსური, მხარზე და მუცელზე ფართო ღარი შემოუყვება. სიმაღლე — 9,2, დმ პირის — 7,5, მუცლის — 10,5 სმ (404 თიხის ქურჭელში იღო).

262 (01/15—II—417, სურ. 1049, 1050) ღილი ბრინჯაოსი, სამი ცალი; ერთი — მოზრდილი, კონუსური, დმ — 1,8, სიმაღლე — 0,6 სმ. ორი საშუალო, ნახევრად სფერული, დმ — 1 სმ.

სამარხი 85. შშენებლებმა დააზიანეს. სიგრძე — 150, სიგანე — 110, (1978. 8. VII. შემორჩენილი სიღრმე — 20 სმ. მიცვალბულის ძვლები : ნაკვ. XII. კვ. 6) სამარხში არ დადასტურდა, სამარხის ტერიტორიაზე მიმობნეული იყო საქონლის (მსხვილფეხა) ძვლები და დერგის ნატეხები.

263 (01/15—II—418, სურ. 1051) დერგი, ნაკლული, სარჩული — ყავისფერი, ზედაპირი — რუხი ნაცრისფერი, ალაგ შავი ლაქებით. ბაკო — მრგვალი, პირი — გადაშლილი, ყელი — მაღალი, მუცელი — სფერული, ძირი — ბრტყელი, მუცელზე ერთი ღარი შემოუყვება. სიმაღლე — 23, დმ პირის — 10,7, მუცლის — 22,8, ძირის — 7,2 სმ (სამარხის მთელ ტერიტორიაზე).

264 (01/15—II—419, სურ. 1052) დერგი, ნაკლული, სარჩული — ყავისფერი, ზედაპირი — რუხი ნაცრისფერი, პირი — გადაშლილი, ყელი — დაბალი, მუცელი — სფერული. მხარზე და მუცელზე რამდენიმე წრიული და ტალღისებური ღარი შემოუყვება. დმ პირის — 15, მუცლის — 35, კეცის სისქე — 7 სმ (სამარხის მთელ ტერიტორიაზე).

წარმოვნის მეორე სამაროვანის აღრეპინა-რკინის ფართო ათვისების ხანის სამარხები

სამარხი 2. კუთხეებმომრგვალებულ ორმოს წარმოადგენდა. სიგრძე — 140, სიგანე — 107, სიღრმე — 25 სმ. მიცვალბული დაკრძალული იყო მარჯვენა გვერდზე, თავით N-საკენ. მისთვის ჩაუყოლებიათ: თიხის 13 ქურჭელი, ძვლის ისრისპირი, რკინის მახვილი, სარდიონის მძივი და ბრინჯაოს ბეჭედი.

(01/15—II—483, სურ. 1054) ქოთანი თიხისა, პატარა, მუქ-ყავისფრად გამომწვარი, პირი — გადაშლილი, ყელი — გამოყვანილი, მუცელი — წიბოიანი, ძირი — ბრტყელი, მხარი შემკულია ხორბლისებური ნაკვდები სახეებით, ძირს კიდზე გრძივი ქდები შემოუყვება. სიმაღლე — 10,2, დმ პირის — 10,5, მუცლის — 12,5, ძირის — 6,7 სმ (W კედლის სიახლოვეს).

(01/15—II—484, სურ. 1055) კახა თიხისა, ნაკლული, კეცი — ვარდისფერი, ზედაპირი — შავი, ტანი — კასრისებური, ყური — მუცელზე დაძვრწილი, ტანზე ორი რელიეფური სარტყელი შემოუყვება, სიმაღლე 9, ღმ პირის — 8, მუცლის — 9,5, ძირის — 7,7 სმ (ქოთნის N მხარეს).

(01/15—II—485, სურ. 1056) დოქი თიხისა, აღდგენა არ მოხერხდა, კეცი შოვარდისფრო-მოწითალო, ზედაპირი — შავი, ბაკო — მრგვალი, განივკვეთში მრგვალი ყური მუცელზე იყო დაძვრწილი, კეცის სისქე — 0,5 სმ (კათნის O მხარეს).

(01/15—II—486, სურ. 1057) თიხის ჭურჭელი, აღდგენა არ მოხერხდა, კეცი — ჩალისფერი, სისქე — 0,3—0,4 სმ (№ 485-ის მხარეს).

(01/15—II— ) თიხის ჭურჭელი, აღდგენა არ მოხერხდა, კეცი ლეგა-ყავისფერი. სისქე — 0,4—0,5 სმ (სამარხის O კედელთან NO კუთხეში).

(01/15—II—487) თიხის ჭურჭელი, აღდგენა არ მოხერხდა. კეცი — ლეგა-ყავისფერი, სისქე — 0,6—0,8 სმ.

(01/15—II—488, სურ. 1058) კოჭობი თიხისა, ნაკლული, კეცი — ყავისფერი, ზედაპირი — შავი, ტანი — ბიკონუსური, ძირი — ბრტყელი, ოდნავ ასიმეტრიული, ყელთან ფართო ღარი შემოუყვება. სიმაღლე — 7,5, ღმ მუცლის — 8,8, ძირის — 3,5 სმ (დერგის W მხარეს).

(01/15—II—489, სურ. 1059) ლანგარი თიხისა, კეცი მოყავისფრო, ზედაპირი — ლეგა-ნაცრისფერი, ალაგ შავი ლაქებით, ტანი გამოყვანილი, წიბოიანი, ძირი ვიწრო და ბრტყელი; სიმაღლე — 10,5, ღმ პირის — 40, ძირის — 12 სმ (კოჭობის სამხრეთით).

(01/15—II—490, სურ. 1060) კოჭობი თიხისა, ლეგა-ნაცრისფრად გამომწვარი, პირი — გადაშლილი, ყელი — დაბალი, ძირი — ვიწრო და ბრტყელი; სიმაღლე — 11, მუცლის — 12, ძირის — 5.5 სმ (№ 489 S მხარეს).

(01/15—II—491, სურ. 1061) ქოთანი თიხისა, ყურიანი, აღდგენა არ მოხერხდა. კეცი — მოწითალო-მოყავისფრო, ზედაპირი — ლეგა-ნაცრისფერი. კეცის სისქე — 0.6 სმ (490 სამხრეთით).

(01/15—II—492) ქოთანი თიხისა, შავი, ალაგ ღია-ყავისფრად გამომწვარი, პირი — გადაშლილი, ყელი — დაბალი, მუცელი — მრგვალი. ძირი — ბრტყელი, განივკვეთში მრგვალი, ყურისთავი მხარზე. ხოლო ყურისძირი მუცელზეა დაძვრწილი. მხარს ხორბლისებური ჭდეები შემოუყვება. სიმაღლე — 11, ღმ პირის — 10,6, მუცლის — 14,5, ძირის — 5,5 სმ (№ 491 S მხარეს).

(01/15—II—493, სურ. 1062) ქოთანი თიხისა, ყურიანი, ნაკლული, აგურისფრად გამომწვარი, მუცელი — მრგვალი, ძირი — ქუსლიანი, ქუსლს ირიბი ნაჭდევეები შემოუყვება. სიმაღლე — 18, ღმ მუცლის — 4,5,8, სიმაღლე — 3 სმ (№ 492-ის მხარეს).

(01/15—II—494, სურ. 1063) კოჭობი თიხისა, შავად გამომწვარი, ასიმეტრიული, ალაგ ღია-ყავისფერი ლაქებით. ნაპრიალები, პირი — გადაშლილი,

ყელი — გამოყვანილი, მუცელი — მრგვალი, ძირი — ბრტყელი, ყურისთავი პირზე, ხოლო ყურისძირი მხარზეა დაძერწილი. სიმაღლე — 10, დმ პირის — 6,5, მუცლის — 9,5, ძირის — 3,8 სმ (№ 482-ის S მხარეს).

(01/15—II—495, სურ. 1064) სასმისი თიხისა, ქუსლიანი, ლეგა-ნაცრისფერი, ნაპრიალები, პირი — გადაშლილი, მუცელი — სფერული. განივკვეთში ოთხკუთხა ყურისთავი მხარზე, ხოლო ყურისძირი მუცელზეა დაძერწილი; ქუსლი — გამოყვანილი, კიდებზე ირიბი ჭდეები შემოუყვება. სიმაღლე — 11, დმ პირის — 8,5, მუცლის — 10,5, ქუსლის სიმაღლე — 2 სმ, დმ — 2,7 სმ (კოჭობის W მხარეს).

(01/15—II—496, სურ. 1065) ისრისწვერი ძვლის, დაზიანებული, განივკვეთში ოთხკუთხა, პირი წაგრძელებული, ფორმით სამკუთხა; სიგანე — 2,5, სიგრძე — 3,1 სმ (№ 482 კოჭობზე).

(01/15—II—497, სურ. 1066) მახვილი რკინის, წვერიანი, დაზიანებული, ნაკლული, შედგება ორი ნაწილისაგან. სიგრძე — 47, სიგანე — 4,5, სისქე — 2,5 სმ (მიცვალებულის ქვედა ყბასთან).

(01/15—II—498, სურ. 1067) მძივები სარდიონის, სამი ცალი, მოვარდისფრო-მოყავისფრო, ერთი მოზრდილი, ორი პატარა, ცილინდრული; მოზრდილის დმ — 0,5, დანარჩენის — 0,3 სმ (სამარხის იატაკზე, შუა ნაწილში).

(01/15—II—499, სურ. 1068) რგოლი ბრინჯაოსი, დამზადებულია თხელი ფირფიტისაგან; დმ რგოლის — 1,9 სმ (№ 489 ლანგარის W მხარეს).

### სამარხი 3.

სურ. 1069 (1970).

15. IV. ნაკვ. XXI.

კვ. 5—6)

ძლიერ იყო დაზიანებული. ინვენტარის მიხედვით სიგრძე — 100, სიგანე — 80 სმ. მიცვალებული დაკრძალული იყო ხელ-ფეხმოკეცილი. სამარხში აღმოჩნდა თიხის ჭურჭელი და ორი საყინძე.

(01/15—II—500, სურ. 1070) ჭამი თიხისა, ნაკლული, წაბლისფერი, ზედაპირი — შავად გამომწვარი; სიმაღლე — 7,5, დმ მუცლის — 13,4, ძირის — 6,4 სმ (სამარხის W კედელთან).

(01/15—II—501, სურ. 1071) ჭამი თიხისა, შავად გამომწვარი, ალაგ შავ ლაქებით; ნაკლული; მხარი — გამოყვანილი, ტანი — წიბოიანი, ძირი — ვიწრო და ბრტყელი. ძირს კიდებზე ირიბი ჭდეები შემოუყვება. სიმაღლე — 7, დმ პირის — 25, ძირის — 9,9 სმ (სამარხის W კედელთან).

(01/15—II—502, სურ. 1072) კოჭობი თიხისა, ნაკლული, ნაცრისფრად გამომწვარი. მუცელი — მრგვალი, ძირი — ბრტყელი; სიმაღლე — 10, დმ მუცლის — 11,5, ძირის — 5,5 სმ (ჭამის O მხარეს).

(01/15—II—503, სურ. 1073) თიხის ჭურჭლის ძირ-გვერდის ნაწილი, კეცი ლეგა-ნაცრისფრად გამომწვარი, ზედაპირი ყავისფერი. კეცის სისქე — 0,6—1,2 სმ (კოჭობის აღმოსავლეთით).

(01/15—II—504, სურ. 1074) თიხის ჭურჭლის ძირ-გვერდის ნაწილი, კეცი ლეგა-ნაცრისფერი, ზედაპირი — შავი, ალაგ ლეგა-ნაცრისფერი ლაქებით, ძირი



ბრტყელი და ფართო. კეცის სისქე — 0,5—0,6 სმ (№ 503 თიხის ჭურჭლის ო მხარეს).

(01/15—II—505, სურ. 1075) თიხის ჭურჭლის ძირ-გვერდის ნაწილი, კეცი — აგურისფერი, ზედაპირი — შავი, ქუსლი — გამოყვანილი. კეცის სისქე — 7 სმ (სამარხის ო კუთხეში).

(01/15—II—506, სურ. 1076) საკინძი ბრინჯაოსი, თავი სფერული, ღერო განივკვეთში მრგვალი, წვერისაკენ შევიწროებული. გახვრეტილ ყელს რამდენიმე რელიეფური ზოლი შემოუყვება. სიგრძე — 9,4 სმ (სამარხის W კედელთან).

(01/15—II—507, სურ. 1077) საკინძი ბრინჯაოსი, დაზიანებული (ანალოგიურია № 506-სა); სიგრძე — 5,7 სმ (№ 500 თიხის ჭურჭლის W მხარეს).

სამარხი 8.  
სურ. 1078 (1979).  
II. V. ნაკვ. XXI.  
კვ. 9)

გრძელ, კუთხეებმომრგვალებულ ორმოს წარმოადგენდა. სიგრძე — 130, სიგანე — 100, სიღრმე — 30 სმ. დაკმაღლებული იყო ორი მიცვალებული, მარცხენა გვერდზე, თავით N-საკენ. სამარხში აღმოჩნდა ხუთი ჭურჭელი, შუბისპირი, ორი საკინძი, სარდიონისა და პასტის მძივეები.

(01/15—II—542, სურ. 1079) თიხის ჭურჭლის ძირ-გვერდის ნაწილი, კეცი აგურისფერად გამომწვარი, ზედაპირი ლეგა-ნაცრისფერი, ძირი ბრტყელი; დმ — 11,5, კეცის სისქე — 0,8 სმ (სამარხის W კედელთან).

(01/15—II—543, სურ. 1080) დერგი თიხისა, რუხი-ყავისფერი, ბაკო — მრგვალი, პირი — გადაშლილი, ყელი — დაბალი, მუცელი — სფერული, ძირი — ვიწრო და ბრტყელი; მხარზე და მუცელზე ნაკაწრი ღარები შემოუყვება. სიმაღლე — 16,2, დმ მუცლის — 21, ძირის — 7,5 სმ (W კედელთან).

(01/15—II—544, სურ. 1081) კოკობი თიხისა, ლეგა-ნაცრისფერად გამომწვარი, პირი — გადაშლილი; ყელი — დაბალი, მუცელი — სფერული, ძირი — ვიწრო და ბრტყელი. სიმაღლე — 6, დმ პირის — 8, მუცლის — 9, ძირის — 4 სმ (მეორე მიცვალებულის ნეკნების ქვეშ).

(01/15—II—545, სურ. 1082) კახა თიხის, ყურიანი, აგურისფერი, ალაგ შავი ლაქებით. პირი — მოყრილი, მუცელი — ოდნავ გამობერილი, ძირი — ბრტყელი, განივკვეთში ოვალური, ყური პირზე და მუცელზეა დაძვრული: სიმაღლე — 14, დმ ძირის — 4,8 სმ (პირველი მიცვალებულის ქვედა კიდურებთან).

(01/15—II—546, სურ. 1083) თიხის ჭურჭელი, დაზიანებული, აღდგენა არ მოხერხდა, შავად გამომწვარი. კეცის სისქე — 0,5—0,8 სმ (№ 542 თიხის ჭურჭლის ქვეშ).

(01/15—II—457, სურ. 1084) შუბისწვერი ბრინჯაოსი, მასრა — გახსნილი, პირი — ფოთლისებური, მასრა. სამანქველ ნახვრეტი. სიგრძე — 18,5 სმ (სამარხის N ნაწილში, მეორე მიცვალებულთან).

(01/15—II—548, სურ. 1085) საკინძი ბრინჯაოსი, თავი — სფერული, წვე-  
რისაყენ თანდათან შევიწროებული, თავთან — გახვრეტილი; სიგრძე — 16,4 სმ  
(პირველ მიცვალებულთან).

(01/15—II—549, სურ. 1086) საკინძი ბრინჯაოსი (ანალოგიურია № 548-სა);  
სიგრძე — 16,5 სმ (პირველი მიცვალებულის უკან, იატაკზე).

(01/15—II—550, სურ. 1087) მძივები, 18 ცალი, სარდიონის — 11, მრგვალ-  
ბრტყელი, პასტის — 6, 1 ცილინდრული, ირიზად დაღარული; სარდიონის —  
0,3—0,2 სმ, პასტის — 1 სმ (პირველი მიცვალებულის მკერდსა და თავთან).

გრძელ, კუთხეებმომრგვალებულ ორმოს წარმოადგენდა.

**სამარხი 10.**

**სურ. 1088 (1979).**

**18. VII. ნაყვ.**

**NNO-კენ)**

სიგრძე — 130, სიგანე — 110, შემორჩენილი სიღრმე —  
20 სმ. სამარხში მიცვალებული არ დადასტურდა. აღმო-  
ჩნდა 5 თიხის ჭურჭელი.

1 (01/15—II—567, სურ. 1089) თიხის ჭურჭლის ნატე-  
ხი, ლეგა-ყავისფრად გამომწვარი, ემჩნევა ჩარხისეული  
ზოლები. კეცის სისქე — 0,6 სმ (აღმოჩნდა სამარხის W კედელთან).

2 (01/15—II—568, სურ. 1090) ლანგარი თიხისა, დაზიანებული, კეცი —  
მოყავისფრო, ზედაპირი — შავი, გაპრიალებული, ბაკო — მრგვალი, მხარი —  
გამოყვანილი, კალთა — მკვეთრად დახრილი, ძირი — ვიწრო და ბრტყელი.  
სიმაღლე — 12,5, დმ ძირის — 11,5 (აღმოჩნდა სამარხის N კედელთან).

3 (01/15—II—569, სურ. 1091) თიხის ჭურჭლის ნატეხი, კეცი — ყავისფე-  
რი, ზედაპირი ლეგა-ყავისფერი, ეტყობა ტალღისებური ნაღარი ზოლი, კეცის  
სისქე — 0,5 სმ (აღმოჩნდა სამარხის NO კუთხეში).

4 (01/15—II—570, სურ. 1092) სასმისი თიხისა, შავად გამომწვარი; ზედა-  
პირზე ემჩნევა ღია ყავისფერი ლაქები. ბაკო — მრგვალი, პირი — გადაშლი-  
ლი, მუცელი — გამობერილი, ქუსლი — ღრუ, დაბალი; განივკვეთში მრგვა-  
ლი, ყური მუცელზე დაქერწყნილი, ყურს ზემოდან ირიბი ჭდეები ამკობს. სიმაღ-  
ლე — 10,5, დმ მუცლის — 10,5, ძირის — 4,5 სმ.

5 (01/15—II—571, სურ. 1093) თიხის ჭურჭლის ნატეხი, კეცი ნაცრისფე-  
რი, ზედაპირი ლეგა-ნაცრისფერი, კეცის სისქე — 0,9 სმ.

მშენებლობის დროს განადგურდა, კონტურები ვერ და-  
ვადგინეთ; ინვენტარის მიხედვით სიგრძე — 125, სიგა-  
ნე — 105 სმ. მიცვალებულის ჩონჩხი ცუდად იყო შე-  
მონახული. სამარხში ხუთი ჭურჭელი აღმოჩნდა.

**სამარხი 11.**

**სურ. 1094**

**(1980. 21. II)**

1 (01/15—II—1102, სურ. 1095) დერგი ნაკლული, დამ-  
ზადებულია კარგად განლექილი თიხისაგან; ლეგა-ნაცრისფრად გამომწვარი,  
პირი — ოდნავ გადაშლილი, ყელი — დაბალი, მუცელი — გამობერილი, ძი-  
რი — ვიწრო და ბრტყელი, ოდნავ ქუსლიანი. ყელსა და მხარს რამდენიმე ნა-  
კანკარი ღარი შემოუყვება. სიმაღლე — 21, დმ პირის — 19, მუცლის — 27,  
ძირის — 8 სმ.

2 (01/15—II—1103, სურ. 1096) თიხის ჭურჭლის ძირ-გვერდის ნატეხი, კეცი კარგად განლეპილი, ლეგა-ნაცრისფრად გამომწვარი, ძირი ბრტყელი; კეცის სისქე — 0,5, დმ ძირის — 10,5 სმ.

8 (01/15—II—1104, სურ. 1097) ლანგრის მხარ-გვერდის ნატეხი, შავად გამოწვარი, დამზადებულია კარგად გალეპილი თიხისაგან. ბაკო — მრგვალი, პირი — ოდნავ გადაშლილი, გამოყვანილი, მხარი კალთასთან მკვეთრ წიბოს ქმნის. ზედაპირი ჩარხისეული კონცენტრული ზოლებითაა დაღარული. კეცის სისქე — 0,8 სმ.

4 (01/15—II—1105, სურ. 1098) თიხის ჭურჭლის ძირის ნაწილი, ლეგა-ნაცრისფრად გამომწვარი, დამზადებულია კარგად განლეპილი თიხისაგან; ძირი — ბრტყელი; კეცის სისქე — 0,5 სმ, დმ ძირის — 6 სმ.

5 (01/15—II—1106, სურ. 1099) ტოლჩა, ლეგა-ნაცრისფრად გამომწვარი, პირი ოდნავ მოყრილი, გააჩნია ზომორფული, განიგვეთში ოვალური ყური. ტანზე რამდენიმე ღარი შემოუყვება; სიმაღლე — 11, დმ პირის — 12,8, ძირის — 11,7 სმ. აღდგენა არ მოხერხდა.

სამარხი 25.  
სურ. 1100 (1077. 30. VI. ნაკვ. XXIII. კვ. 77.8—10<sub>2</sub> SSW — NNO)  
კუთხეებმომრგვალებულ გრძელ ორმოს წარმოადგენდა, S ნაწილი დააზიანა თხრილმა. სიგრძე — 90, სიგანე — 85 სმ (იატაკის დონე 0 ხაზიდან 2,80). მიცვლებული დაკრძალული იყო მარჯვენა გვერდზე, ხელ-ფეხპოკეცილი, თავით NNO-საკენ. მისთვის ჩაუყოლებიათ: თიხის რვა ჭურჭელი და ბრინჯაოს შუბისწვერი.

1 (01/15—II—91, სურ. 1101). დერგის ნატეხი. თიხისა, მოყავისფრო-მონაცრისფროდ გამომწვარი. ძირი — ბრტყელი, კეცის სისქე — 0,7 სმ (სამარხის დასავლეთი კედლის გასწვრივ).

2 (01/15—II—92, სურ. 1102) დერგის ძირ-გვერდის ნატეხი, მოყავისფრო-მოშავოდ გამომწვარი; ძირი — ბრტყელი, კეცის სისქე — 0,9 სმ (სამარხის დასავლეთ კედლის გასწვრივ).

3 (01/15—II—93, სურ. 1103) ლანგარი თიხისა, კეცი — მოყავისფრო-მოწითალო, ზედაპირი — ლეგა-ყავისფერი, ნაპრიალები, ბაკო — მრგვალი. გამოყვანილი მხარი ციცაბო კალთასთან მკვეთრ წიბოს ქმნის. მხარს ტეხილი ღარი შემოუყვება. ძირი ბრტყელი; სიმაღლე — 12, დმ პირის — 43, ძირის — 10,5 სმ (სამარხის დასავლეთი კედლის გასწვრივ).

4 (01/15—II—94, სურ. 1104) ქოთანი თიხისა, ცალყურა; მცირე ზომის ნაკლული, კეცი მოწითალო-ყავისფერი, ზედაპირი მუქი ყავისფერი. ბაკო — მრგვალი, პირი — გადაშლილი, მუცელი — სფერული; მხარს შემოუყვება ნაქდევი მარცვლისებური სახეები, ტანი ჩარხისეული ზოლებითაა დაღარული. განიგვეთში ოვალური ზომორფული, ყურისთავი მხარზე, ხოლო ყურისძირი მუცელზეა დაძვრწილი. დმ პირის — 11, მუცლის — 15,5 სმ (№ 93 ლანგარზე).

5 (01/15—II—95, სურ. 1105) ტოლჩა თიხისა, ცალყურა, ლეგა-ნაცრისფრად გამომწვარი, ნაპრიალები, პირი — მოყრილი, ტანი — ცილინდრული,

ბრტყელი ძირისაქენ შევიწროებული. განიკვეთში ოვალური ყური ტანზეა დაძერწილი. დმ პირის — 11,4, სიმაღლე — 11, მუცლის — 11,6, ძირის — 8,2 სმ (მიცვალებულის თავის ქალის N მხარეს).

6 (01/15—II—96, სურ. 1106) თიხის ჭურჭელი, ლეგა-ნაცრისფრად გამომწვარი. ბაკო — მრგვალი, ყელი — დაბალი, ცილინდრული, შემოუყვება რამდენიმე ვიწრო ღარი, განიკვეთში ოვალური, გოფირებული; ყურისთავი პირზე, ხოლო ყურისძირი მხარზეა დაძერწილი. კეცის სისქე — 0,6 სმ (მიცვალებულის ხერხემალსა და მენჯზე). აღდგენა არ მოხერხდა.

7 (01/15—II—97, სურ. 1107) დერგი თიხისა, კეცი — ყავისფერი, ზედაპირი მოშავო-მონაცრისფრო, ბაკო — მრგვალი, პირი — გადმოკეცილი, ყელი — დაბალი, ცილინდრული, ყელსა და მხარს ნაკაწრი ზოლები შემოუყვება. კეცის სისქე — 0,5—0,6 სმ (მიცვალებულის ხერხემალსა და მენჯზე). აღდგენა არ მოხერხდა.

8 (01/15—II—98, სურ. 1108) ქოთანი თიხისა, ცალყურა, ლეგა-ნაცრისფრად გამომწვარი, ნაპრიალები, ბაკო — მრგვალი, ყელი — ძაბრისებური, დაბალი. მუცელი — გამობერილი, ძირისაქენ მკვეთრად შევიწროებული, ქუსლი — მაღალი, განიკვეთში ოვალური, ყურისთავი მხარზე, ხოლო ძირი მუიკლზეა დაძერწილი. სიმაღლე — 20, დმ პირის — 9,4, მუცლის — 19,5, ქუსლის — 9,3 სმ (ქვედა კიდურებს შორის, ტერფების სიახლოვეს).

9 (01/15—II—99, სურ. 1109) შუბისწვერი ბრინჯაოსი, პარინირებული, დაზიანებული, პირი ფოთლისებური, ქედიანი, მასრა ზოლიანი, სამანკვალე ნახვრეტს ორი რელიეფური ზოლი შემოუყვება. სიგრძე — 12,4 სმ (№ 93-ის აღმოსავლეთით).

სამარხი 34.  
სურ. 1110 (1977.  
25. II. ნაკვ.  
X X X I. კვ. 1)

გრძელ, კუთხეებმომრგვალებულ ორმოს წარმოადგენდა. სიგრძე — 155, სიგანე — 75, სიღრმე — 26 სმ (O ნაწილი თხრილმა დააზიანა). აღრევე ჩანს გაძარცული. სამარხის გარშემო მიცვალებულისა და ცხოველის დაზიანებული ძელები აიკრიფა. სამარხში აღმოჩნდა ოთხი თიხის ჭურჭელი და წვრილფეხა საქონლის ნაშთი.

(01/15—II—143, სურ. 1111) დოქი თიხისა, დიდი ზომის. კეცი — ნაცრისფერი, ზედაპირი მოყავისფრო-მონაცრისფრო, ნაპრიალები, პირი — გადაშლილი, ყელი — ძაბრისებური, მუცელი — გამობერილი, ძირი — ქუსლიანი, ბრტყელი; განიკვეთში მრგვალი ყურისთავი ბაკოზე, ხოლო ყურისძირი მხარზეა დაძერწილი, ყელი და მხარი რამდენიმე ნაკაწრი ზოლითაა შემკული. სიმაღლე — 32, დმ პირის — 11, მუცლის — 31,5, ძირის — 12 სმ (სამარხის W კედელთან).

(01/15—II—145, სურ. 1112) ლანგარი თიხისა, ნაკლული, კეცი ლეგა-ნაცრისფერი, ზედაპირი მონაცრისფრო-მოშავო, ბაკო — მრგვალი, შეზნექილი, მხარი დახრილ კალთასთან მკვეთრ წიბოს ქმნის: ქუსლი — გამოყვანილი, ძი-

რი — ბრტყელი. სიმაღლე — 7,5, დმ პირის 25 სმ, ძირის — 10 სმ (NO კუთხეში).

(01/15—II—145, სურ. 1113) ჯამი თიხისა, ნაკლული, კეცი — ლეგა-ნაცრისფერი, ზედაპირი ნაპრიალები, ბაკო — მრგვალი, მხარი გადაშლილია და დახრილ კალთასთან ქმნის წიბოს, ქუსლი — დაბალი; სიმაღლე — 4, დმ პირის — 14,5, ძირის — 7 სმ (სამარხის შუაში, იატაკზე).

(01/15—II—146, სურ. 1114) ხელადა თიხისა, ცალყურა, კეცი — ნაცრისფერი, ზედაპირი — ნაპრიალები, ბაკო — მრგვალი, ყელი — ძაბრისებური, მუცელი — სფერული, ოდნავ ასიმეტრიული, ძირი — ბრტყელი, განივკვეთში ოვალური. ყურისთავი ბაკოზე, ხოლო ყურისძირი მხარზეა დაქერწყილი. ყელსა და ზუსტელს რამდენიმე კონცენტრული ზოლი ამკობს. სიმაღლე — 12,7, მუცლის — 10, ძირის — 6,5 სმ (სამარხის N ნაწილში).

გრძელ, კუთხეებმომრგვალებულ ორმოს წარმოადგენდა. დააზიანა თხრილმა. შემორჩენილი სიგრძე — 37, სიგანე — 90, სიღრმე — 25 სმ. მიცვალებული ძლიერ იყო დაზიანებული. დაკრძალული იყო თავით N-საკენ. მისთვის ჩაუყოლებიან წერილფეხა საქონელი, სამი თიხის ჭურჭელი და ძლიერ დაზიანებული პასტის მძივები (მათი აღება არ მოხერხდა. იატაკის დონე 0 ხაზიდან 128 სმ).

(01/15—II—147, სურ. 1116) კოკობი თიხისა, კეცი — შავი, ზედაპირი — მონაცრისფრო-მოშავო, ნაპრიალები, ბაკო — მრგვალი, პირი — გადაშლილი, ყელი — დაბალი, მუცელი — სფერული, ძირი — ბრტყელი. სიმაღლე — 9,1; დმ პირის — 7, მუცლის — 11,2, ძირის — 4,5 სმ (სამარხის NW კედელთან).

(01/15—II—148, სურ. 1117) ჭურჭელი თიხისა, კეცი — ვარდისფერი, სარჩული — ყავისფერი, ზედაპირი — ლეგა-ნაცრისფერი, ბაკო — მრგვალი, პირი — გადაშლილი, ტანი ბიკონუსური, ქუსლი — ღრუ. სიმაღლე — 13,7, დმ პირის — 6,5, მუცლის — 20,4, ძირის — 10 სმ (WO კუთხეში).

(01/15—II—149, სურ. 1118) დოქი თიხისა, ცალყურა, კეცი — მონაცრისფრო-მოყავისფრო, ზედაპირი — ლეგა-ნაცრისფერი, ბაკო — მრგვალი, პირი — გადაშლილი, ყელი — მაღალი, ძაბრისებური, მუცელი — ვიწრო, ძირი — ბრტყელი, განივკვეთში მრგვალი, ზოომორფული; ყურისთავი ყელზე, ხოლო ყურისძირი მხარზეა დაქერწყილი. ყელს ირიბი ჭდეები შემოუყვება. სიმაღლე — 22,5, დმ პირის — 10, მუცლის — 17 სმ (WO კუთხეში).

ოთხკუთხა, ასიმეტრიულ ორმოს წარმოადგენდა. სიგრძე — 115, სიგანე — 105, სიღრმე — 20 სმ. სამარხი ქვაყრილის ჩავარდნის შედეგად დაზიანდა. მიცვალებული დაკრძალული იყო მარჯვენა გვერდზე, ხელ-ფეხმოკეცილი, თავით NNO-საკენ. მისთვის ჩაუყოლებიან თიხის ჭურჭელი, ისრის წვერი.

სამარხი 35.

სურ. 1115 (1977).

1. VIII. ნაკვ.

XXIV. კვ. 1)

სამარხი 36.

სურ. 1119 (1977).

1. VIII. ნაკვ.

XXIII. კვ. 4—7)

(01/15—II—150, სურ. 1120) ლანგარი თიხისა, კეცი — ღია ყავისფერი, ზედაპირი — ლეგა-ნაცრისფერი, ნაპრიალები, ბაკო — მრგვალი, გამოყვანილი, მხარი კალთასთან რბილ წიბოს ქმნის, ძირი ბრტყელი. სიმაღლე — 7,5, დმ პირის — 30,5, ძირის — 9,5 სმ (სამარხის W კედლის გასწვრივ).

(01/15—II—151, სურ. 1121) კოჭობი თიხისა, კეცი — ყავისფერი, ზედაპირი მოყავისფრო-მონაცრისფრო, ბაკო — მრგვალი, პირი — გადაშლილი, ყელი — დაბალი, მუცელი — სფერული, ძირი — ბრტყელი. სიმაღლე — 7,5, დმ მუცლის — 8, ძირის — 4 სმ (სამარხის NW კუთხეში).

(01/15—II—152, სურ. 1122) დერგი თიხისა (სადღეებელი, ზედაპირი ლეგა-ნაცრისფერი, არათანაბრად გამომწვარი, ბაკო — მრგვალი, პირი — გადაშლილი, ყელი — გამოყვანილი, მუცელი — კვერცხისებური, ძირი — ვიწრო და ბრტყელი. განივკვეთში ოვალური, ყური მუცელზეა დაძვრული, სადინარი ფორმით მეჭეპისებურია, მხარს რამდენიმე ნაკაწრი ზოლი შემოუყვება. სიმაღლე — 30, დმ პირის — 11, მუცლის — 26,5, ძირის — 8,5 სმ (სამარხის NW კუთხეში).

(01/15—II—153, სურ. 1123) ტოლჩა, ცალყურა, თიხისა, კეცი — ყავისფერი, ბაკო — მრგვალი, პირი — ოდნავ გადაშლილი, მუცელი — წიბოიანი, ძირი — ბრტყელი, მეჭეპიანი ყურისთავი პირზე, ხოლო ყურის ძირი მუცელზეა დაძვრული. მუცელს რამდენიმე ღარი ამკობს. სიმაღლე — 9, დმ პირის — 8,5, მუცლის — 9, ძირის — 6 სმ.

(01/15—II—154, სურ. 1124) ისრის წვერი ბრინჯაოსი, თხელფირფიტოვანი, ფორმით ნესტრისებური, ქუსლამოღარული, წვერთან სანანჭველე ნახვრეტი გააჩნია. სიგრძე — 2,6 სმ.

ქვაყრილიანი, გრძელ, კუთხეებმომრგვალებულ ორმოს წარმოადგენდა. სიგრძე — 170, სიგანე — 120, შემორჩენილი სიღრმე — 55 (იატაკის დონე 0 ხაზიდან 210 სმ). დაკრძალული იყო ორი მიცვალეზული. პირველის პოზი- ვერ დაზღვინეთ. მეორე დაუკრძალავთ მარცხენა გვერდ- ზე, ხელ-ფეხმოკეცილი, თავით N-საკენ. სამარხი გაძარ- ცული იყო. მასში აღმოჩნდა: სამი თიხის ჭურჭელი, ბრინჯაოს მახათი, ისრის წვერი, სამაჯურის ნატეხი, რკინის ნივთი და მძივები:

(01/15—II—225, სურ. 1126) ქოთანი თიხისა, ცალყურა, კეცი — ყავისფერი, ზედაპირი ლეგა-ნაცრისფერი, ბაკო — მრგვალი, პირი გადაშლილი, ყელი — გამოყვანილი, მუცელი — სფერული, ძირი — ბრტყელი, ქუსლიანი, განივკვეთში ოვალური ყური მუცელზეა დაძვრული; ყელი და მხარი კონცენტრული და ხორბლისებური ქდებებითაა შემკული. სიმაღლე — 23, დმ პირის — 17,3, მუცლის — 22,5, ძირის — 11 სმ (W კუთხეში, მიცვალეზულის ქვედა კიდურთან).

(01/15—II—226, სურ. 1127) ბადია თიხისა, მოყავისფრო-ნაცრისფრად გამომწვარი, ზედაპირი — ხაოიანი, პირი — გადაშლილი, ძირი — ბრტყელი,

ქუსლიანი; სიმაღლე — 7, დმ პირის — 25,3, ძირის — 9,5 სმ (W კუთხეში. № 225, თიხის ჭურჭლის თავზე).

(01/15—227, სურ. 1128) კოკობი თიხისა, ასიმეტრიული, კეცი — ყავისფერი, ზედაპირი — ლევა-ყავისფერი, ბაკო — მრგვალი, ყელი — ცილინდრული, მუცელი — გამობერილი, ქუსლი — გამოყვანილი. სიმაღლე — 7,5, დმ პირის — 5,6, მუცლის — 8, ძირის — 5 სმ (№ 225 თიხის ჭურჭლის O მხარეს).

(01/15—II—228, სურ. 1129) მახათი ბრინჯაოსი, ნაკლული, ღერო განივკვეთში — მრგვალი. სიგრძე — 8, სისქე — 0,1 სმ (თავის ქალასთან).

(01/15—II—229, სურ. 1130) ისრის წვერი, ბრინჯაოსი, თხელი ფირფიტისაგანაა დამზადებული, წვერთან სამანჭველად ნახვრეტი გააჩნია. სიგრძე — 1,9 სმ (თავის ქალას სიახლოვეს).

(01/15—II—230, სურ. 1131) მძივსაკიდი, გამჭვირვალე, თეთრი. ფორმით პირამიდას წარმოადგენს, წვერთან გახვრეტილია. სიმაღლე — 1,1 სმ (თავის ქალას სიახლოვეს).

(01/15—II—230, სურ. 1131) მძივსაკიდი, გამჭვირვალე, თეთრი, ფორმით ღერო განივკვეთში — მრგვალი. ღეროს სიგრძე — 2,5 სმ (N ნაწილში, მიცვალბულის წინ).

(01/15—II—132, სურ. 1133) რკინის ნივთის ნატეხები, ოთხი ცალი, გაურკვეველი დანიშნულების. სიგრძე — 2,3 სმ (N ნაწილში, მიცვალბულის წინ).

(01/15—II—233, სურ. 1134) მძივი, კაური, ორი ცალი, ეტყობა დამუშავების კვალი, სიგრძე — 2 სმ (O ნაწილში).

#### სამარხი 72.

სურ. 1135 (1978).

16. ნაკვ. III.

კვ. 8)

კუთხეებმომრგვალებულ ორმოს წარმოადგენდა. სიგრძე — 110, სიგანე — 110, შემორჩენილი სიღრმე — 35 (იატაკის დონე O ხაზიდან 49,72 სმ). მიცვალბული დაკრძალული იყო მარჯვენა გვერდზე, ხელ-ფეხმოკეცილი, თავით NNO-საკენ. მისთვის ჩაუტანებიათ სამი თიხის ჭურჭელი და ჰრინჯაოს ორი ისრის წვერი.

(01/15—II—341, სურ. 1136) თიხის ჭურჭლის გვერდის ნატეხი, მოშავო-მოჩალისფროდ გამომწვარი, მხარს ირიბი ჭდეებით შევსებული ორი ღარი შემოუყვება. განივკვეთში ოვალური ყურისთავი მუცელზეა დაძვრული. კეცის სისქე — 0,7 სმ.

01/15—II—342, სურ. 1137) ღოჭი, ყურიანი. ნაკლული, კეცი — მოყავისფრო, ზედაპირი — ლევა-ნაცრისფერი, ბაკო — მრგვალი, ყელი — გოფირებული, მუცელი — სფერული, ყურისთავი ბაკოზე, ხოლო ყურისძირი თავზეა დაძვრული; მხარს რამდენიმე ღარი შემოუყვება. დმ პირის — 9, ყელის — 7,8, მუცლის — 23, კეცის — 0,5 სმ.

(01/15—II—343, სურ. 1138) სასმისი ყურიანი, თიხისა, კეცი — ყავისფერი, შავად გამომწვარი, ნაპრიალები, ყელი — ძაბრისებური, მუცელი — სფერული, გოფირებული, ქუსლი — ღრუ, განივკვეთში — ოვალური, ყური მუ-

ცელზეა დაძვრწილი. სიმაღლე — 10, დმ მუცლის — 9,7, ქუსლის სიმაღლე — 1,5, დმ — 5,4 სმ.

(01/15—II—344, 345, სურ. 1139, 1140) ისრის წვერი, ბრინჯაოსი, დაზიანებული, თხელ ფირფიტაზეა დამზადებული, ფორმით ნესტარისებური, წვერთან სამანკვალე ნახვრეტი გააჩნია. სიგრძე — 3, სიგანე — 1,5 სმ.

## В. САДРАДЗЕ

### ЦЕРОВАНСКИЙ МОГИЛЬНИК (КАТАЛОГ)

#### Резюме

В работе дается детальное описание и характеристика погребений и погребальных комплексов могильника позднебронзовой эпохи Церовани II. В результате анализа инвентаря и привлечения параллельного материала из многочисленных синхронных памятников Закавказья могильник Церовани II датируется XIV в. до н. э. Работа обильно иллюстрирована (рис. 201—816).



Н. Е. УРУШАДЗЕ

## БРОНЗОВЫЙ ПОЯС ИЗ НАБАГРЕБИ

Археологические изыскания последних десятилетий значительно расширили рамки наших представлений о путях развития древнегрузинского искусства, дав возможность вскрыть его действительные исторические корни. Если долгое время считалось, что формирование характерных национальных черт этого искусства в общем и целом начинается с феодального периода, то сегодня рисуется совершенно иная картина условий зарождения и формирования его традиций, образительных систем. В этом отношении ключевое значение приобретают материалы раскопок триалетских курганов, а в дальнейшем не менее новые находки в Мхетасамтавро и других районах Грузии, в том числе и в Колхидской низменности. С указанной точки зрения исключительный интерес представляют раскопки Мхетской постояннодействующей экспедиции (рук. акад. А. М. Апакидзе).

В обнаруженном археологом Ш. Иремашвили<sup>16</sup> могильнике эпохи поздней бронзы и раннего железа в районе с. Набагребн, в 18 км от Мхета, особое внимание привлекло погребение № 5, с инвентарем состоящим из следующих предметов: железный меч с бронзовыми ножнами, наконечники стрел, один из обсидиана, другой — бронзовый, фибула, две булавки с узорными головками, два гравированных браслета, шипцы, множество бляшек и богато орнаментированный бронзовый пояс.

Обнаруженный пластинчатый бронзовый пояс (98×22,30 см) в хорошей сохранности, слегка покрыт зеленоватой латиной, (рис. 1141). На поверхности его выгравирована многофигурная композиция антропоморфных и зооморфных существ. Эта композиция обрамлена четырехрядным спиральным орнаментом, завершаясь по краям уходящими вглубь своими вершинами двумя треугольниками, образующими в общем замыкании пояса ромбовидную фигуру. Внешняя часть каждого из этих треугольников окаймляется заштрихованными полосами, внутренняя же поверхность состоит из последовательного ряда вписанных друг в друга треугольников. Первые четыре из них заполнены перемежающимися спиральными вязями и простым ритмическим рядом кружочков. Помещенный между ними треугольник опять же окаймляется заштрихованными полосами, а внутри себя содержит своеобразную структуру, состоящую из последовательно нарастающего числа маленьких тре-

угольников, вершины которых направлены к краям пояса. Все это, вместе взятое, является обычной и характерной изобразительной структурой, своего рода условным символическим изображением горного ландшафта, водных артерий и террас с хозяйственными угольями<sup>17</sup>. Как и во всех аналогичных случаях, древним мастером дается, в форме привычной для него образной символики, характеристика естественной среды обитания и хозяйственной жизни своих соплеменников. Основная же часть композиции, мастерски и изобразительно вписанной в орнаментальное обрамление, создает своеобразное переплетение различных фигурных изображений: зверей, птиц, пресмыкающихся, а вместе с ними и человекообразных существ. Если рассматривать всю эту композицию с левого края, то в верхнем и нижнем углах можно увидеть как бы мятущихся то ли собаковидных, то ли воскообразных существ, причем одни из них несут на себе вполне реалистические черты, а другие, помещенные в центре композиции, кажутся фантастическими существами. Здесь же можно увидеть трех оленей с ветвистыми рогами, как бы противоборствующими с этими существами. Человекообразные фигуры доминируют в правой части поясного изображения, но в какой-то особой смысловой связи с окружающим животным миром. Образная структура и приемы изображения, к которым обращается создатель набагребской поясной композиции, во многих отношениях совпадают с принятыми в практике древнегрузинского художественного производства эпохи поздней бронзы и раннего железа исполнительскими традициями. Это относится как к общему характеру орнаментального решения, так и трактовке отдельных персонажей. Прямой параллелью здесь может служить прежде всего группа поясов из Самтаврского некрополя, в частности пояс из 181-го погребения, 1142. Сравнительный их анализ позволяет думать, что и в набагребском поясе выражен тот же круг религиозных представлений, которые воплотились в декоре многих предметов культа и быта грузинских племен указанного времени. Наглядным подтверждением этого служит, во-первых, обращение к традиционному образу волка-собаки, наделяемого не только сверхъестественными способностями, но и тотемным значением<sup>18</sup>. При этом характерно, что в набагребской композиции, в известном смысле, сосуществуют два различных вида этого образа: один — близкий к своему прототипу, а другой — подчеркнуто стилизованный, наделенный условными чертами.

В свое время исследование композиции самтаврского пояса из 181-го погребения установило типологическое различие между волками-собаками, выражающее, с одной стороны, их высокий ранг, с другой — их специальные функции.

При этом было замечено, что среди приданных им атрибутов присутствовали очертания составных частей плуга, а также — сита, серпов и других орудий сельскохозяйственного инвентаря. Эти признаки позволили выделить различные образы волка-собаки, как-то: «пахарь», «сеятель», «собирающий урожай». В подчиненном отношении

к ним были не только малые волки-собаки, но и включенные в композицию различные виды животных, в том числе птицы, рыбы и пресмыкающиеся<sup>19</sup>.

Во многом аналогичный пример мы видим и на другом поясе из 121-го погребения Самтавро. Однако здесь образы «пахаря», «сеятеля» и «собирателя урожая» олицетворялись изображением быка (рис. 1143). Надо сказать, что все эти образы нашли свое подтверждение в этнографии, на конкретном примере праздника урожая «Лиллашуни», когда выпекались подобного рода фигурные хлебы<sup>20</sup>.

В то же время на набагребском поясе есть признаки, отсутствующие на самтаврских поясах. Это, прежде всего, относится к атрибутивным признакам хвостов больших волков-собак, оканчивающихся здесь не стилизованными изображениями сельскохозяйственных орудий, а собачьими головами, а в одном случае — головой утки. Такой изобразительный принцип весьма характерен для азербайджанских поясов<sup>13</sup>.

Вариант окончания хвоста волка-собаки головой утки заставляет обратиться к образу этой птицы на многих поясах Самтавро, как правило, всегда сопровождающейся изображением «зерна». В частности, на поясе из 181-го погребения Самтавро летящая утка получает зерно от приблизившейся к ней змен. Буквально тот же прием повторяется и на набагребском поясе, с исключением, однако, прямого изображения зерна, видимо, подразумевающегося само собой.

Дает о себе знать внутренняя содержательная связь между образом волка-собаки и природными силами, прежде всего «воды» как неперменного источника плодородия земли<sup>23</sup>. Что касается хоботкового окончания морды у некоторых набагребских больших волков-собак, то прямую параллель этому следует видеть также на азербайджанском поясе, однако там этот признак, характерный для изображения птиц, соотносим с «влажгой», «водой», необходимых горно-скотоводческому хозяйству<sup>20</sup> (рис. 1144).

На набагребском пояском изображении, равно как и на всех поясах Закавказского круга, обязательно присутствует образ оленя. Здесь он встречается в трех разных композициях. В одном случае двум оленям противостоят два волка-собаки с хвостами, имеющими на своих окончаниях опять же головы «собаки», в другом случае один олень противостоит двум большим волкам-собакам, имеющим такие же хвосты. Все эти изображения покрыты трехрядным орнаментом, указывающим на них, как на своеобразные «зернохранилища». Примечательно, однако, что между ног оленя, в первой группе, помещена болотная птица, причем в том характерном сочетании, которое становится типичной схемой для ажурных блях типа Геби и его южногрузинских вариантов<sup>21</sup> (рис. 1145—1147).

Кстати сказать, это стало вообще традиционной композицией, сохранившей свое значение в грузинском декоре античного и позднеэллинистического периодов. В этом образе соединилась традиция наивполицетворяющего объяснения неперменного взаимодействия

животных сил природы. Но самое, пожалуй, главное и существенное заключается в том, что изображение оленей на набагребском поясе содержит в себе стилистические черты, связывающие друг с другом пояса, найденные в совершенно различных регионах Грузии, а вместе с этим, и встречающиеся в декоре так называемых колхских топоришков, поясных пряжек (рис. 1148, 1149). Если все сказанное выявляет черты, общие для поясной композиции набагребского пояса и вообще всех без исключения Закавказского круга, то, с другой стороны, в нем содержатся изобразительные элементы, имеющие поистине уникальное значение. Речь идет о представленных в его композиции антропоморфных образах. В одном случае древним мастером изображены четко следующие друг за другом фигуры, помещенные между рогами оленя и волком-собакой. Первая фигура как бы держится рукой за ветвистый олений рог, остальные опираются в плечи друг друга. Создается впечатление какого-то ритуального танца, напоминающего бытующий и сегодня то ли хоревод, то ли, точнее говоря, танец перхули. Но еще более примечательны две фигуры, изображенные в нижнем ряду, помещенные между двумя волками-собаками. В их движениях нет той строгой ритмической последовательности, которая отличает верхний ряд фигур. Здесь с какой-то нарочитостью изображена настоящая пляска, явно оргиастрического характера. В первом случае возникает определенная ассоциация с известными уже сюжетами, хотя бы с ритуальной сценой, представленной на фризе серебряного кубка из Триалети<sup>44</sup> (рис. 1150), но второе изображение не имеет аналога, что подчеркивает какой-то особый смысл, вложенный в композицию набагребского поясного изображения. Видимо, именно в нем заключен главный его смысл и значение, состоящие в стремлении воплотить не просто идею магического воздействия на плодородийные силы природы, но и праздничное настроение, вызванное благотворными результатами этого воздействия. И что это является не случайным впечатлением, об этом со всей очевидностью свидетельствует та своеобразная динамика и четкий танцевальный ритм, которому подчинил всю композицию в целом создатель этого, поистине единственного в своем роде, произведении древнегрузинской металлопластики. Соединив в одно неразрывное целое все характерные атрибуты раннеземледельческой изобразительной символики, начиная с топографических обозначений земельных участков и питающих их водных артерий (ромбы, треугольники и спиральные вязи) и кончая образами носителей «регулирующего» начала движущих сил природы (большие и малые волки-собаки), а также представителей птичьего царства, он включил в общий круговорот и образы древних земледельцев, выразив тем не только их сокровенные устремления, но и сознание непосредственной причастности к пробуждению к действию плодородийных сил природы. Примечательно, что тот же мотив, правда, в иной трактовке, встречается, к примеру, на чабарухском, длийских и самтаврских поясах, где

хоровод и пляска набагребского пояса заменены сценами ритуальной трапезы [20, (24—25) рис. 1150].

Применение орнаментальной символики вообще характерно для «сюжетов» древней бронзы, но особенно часто ею декорировали бронзовые пояса. В коллекции Самтавро наибольшее количество поясов орнаментировано различными вариантами спирального орнамента, подобно тому, как это показано на другом поясе из 19-го погребения набагребского могильника. Это пояс, окаймленный четырехрядным спиральным орнаментом, с поверхностью, заполненной горизонтальными спиральными полосами. При этом нельзя не отметить техническую завершенность и тонкость исполнения этого сложного мотива.

Большое мастерство свойственно не только всей набагребской бронзе, им отличается и набагребская керамика, представленная многообразием форм и технических приемов. Найденные утварь и оружие выполнены с большим знанием металлообрабатывающей технологии, с применением столь прочного металла как железо. Хозяйственно-общественный уклад его обитателей говорит о развитии сложного, комбинированного хозяйства, свидетельствующего о развитии скотоводства (кости жертвенных животных).

Все вместе взятое разрешает говорить о заселении Набагреби периода его древней жизни как о времени расцвета культуры, широкого общения с другими регионами Закавказья, поведенное не только высокохудожественными декоративно-прикладными образцами, но и всем богатым комплексом погребений, содержащим разнообразные предметы быта, вооружения и украшений.

### კ. ფელითაური

#### არმაზისხევის გვიანანტიკური ხანის აბანოს რეკონსტრუქცია

არმაზისხევი მტკვართან შერთვისას ტერასას ორად ჰყოფს, რომელთაგან მარჯვენაზე მოთავსებულია გვიანანტიკური ხანის ნაგებობები: აბანო, „ზღურ-ბლიანი ნაგებობა“; ასპარუგ პიტიახშის აკლდამა და ერთსენაყიანი ნაგებობა; ამ ნაგებობათაგან აბანოს ტერასის ჩრდილო-აღმოსავლეთი კიდე უჭირავს.

აბანოს ნაშთები „აღმოაჩინა და გათხარა არმაზის არქეოლოგიურმა ექსპედიციამ 1937—1938 წლებში [21] და რადგანაც „არმაზის ხევის შესართავთან გათხრილ ნაგებობათა შორის რიგიანად შენახული აღმოჩნდა მხოლოდ აბანო და მას კიდევაც მიეძღვნა ამ წიგნის თანაერთორის აღ. კალანდაძის ნაკვლევი, რომელიც აქ მთლიანად ქვეყნდება“ [21]. ამიტომ, ქვემოთ განხილული იქნება მხოლოდ არმაზისხევის გვიანანტიკური აბანოს რეკონსტრუქცია და მასთან დაკავშირებული საკითხები<sup>1</sup>.

აბანო ქვიტიკრით არის აგებული და თავდაპირველი შენობის ზომა 18×6,2 მეტრს უდრიდა (სურ. 1). მისი გრძივი ღერძი ეკვატორული მიმართულებისაა და მისი აღმოსავლეთი მხარი ჩრდილოეთისაკენ გეოგრაფიულიდან მხოლოდ 9 გრადუსითაა გადახრილი. ჩრდილოეთისა და სამხრეთის კედელთა სისქე 1,25 მეტრისაა, დანარჩენებისა — 0,9 მეტრიდან — 1,35 მეტრამდეა. კედლების პანცირი — ჭავშანი შესრულებულია ადგილობრივი კლდის ნატეხი, ზომიერი სიდიდის ქვიშაქვით; სივრცე ჭავშნებს შორის შევსებულია ჰუორდულაბით. შენობა გაყოფილია ოთხ ნაწილად, რომელთაგან დასავლეთისა ვიწროა, დანარჩენები კი თითქმის ერთმანეთის ტოლია (2,8—3 მ). ნაგებობის უფრო სრული წარმოდგენისათვის შესრულებულია რამდენიმე გეგმა: I — კალორიფერის დონეზე, II — აბანოებისა და III — სარკმელების დონეზე. I განყოფილება გასათობს (პროპიეგონს) ეთმობოდა, II — გასაცხელებელ აუზებს, ცხელ აბანოსა (კალდარიუმს) და საოფლეს (სუდატორიუმის ექსედრას), III — თბილ აბანოს (ტეპიდარიუმს), ხოლო IV განყოფილებაში თავდაპირველად ჩრდილო

<sup>1</sup> აბანოს რეკონსტრუქციის შესრულებისას ვსარგებლობდი არქიტექტორ ვ. წილოსანის მიერ 1937 წ. შესრულებულ ანაზომებით, პროფ. ლ. რჩეულიშვილის ნასაზებით („მცხეთა“ I-ში“ დაბეჭდილი სურ. 109, 112—113) და აგრეთვე ჩემი ცალკეული დეტალების ჩანაზომებით.

ნახევარში გასახდელი (აბოდიტერიუმი), ხოლო სამხრეთ ნახევარში V — ცივი აუზი (ლავეკრა) იყო მოწყობილი და ცივი აბანოს (ფრიგიდარიუმს) წარმოადგენდა (სურ. 1—5). საფიქრებელია, რომ ცივი აბანოს ასეთი ორმაგი დანიშნულება დიდხანს არ ჰქონია და მალე მას მიაშენეს VI — გასახდელი (აბოდიტერიუმი). ამ გასახდელის მცირე ნაშთებმა მოაღწიეს ჩვენამდე ისე, რომ შესაძლო გახდა ვარკვეულობა: სამხრეთი კედლის სისქე, კარის დაშორება აბანოს აღმოსავლეთი კედლიდან, კარის სიგანე და ზღურბლის დონე, აგრეთვე ჩრდილოეთი კედლის მდებარეობა, რაც აღდგენის გეგმაზეა გათვალისწინებული და გასახდელის ვარაუდი ირიბი ხაზებითაა გამოყოფილი.

გასათბობი განყოფილება, როგორც ითქვა, ყველაზე ვიწროა და 1,9 მ-ს აღწევს, ხოლო სიღრმე, ზომა სამხრეთიდან ჩრდილოეთისაკენ ყველა განყოფილებისათვის დაახლოებით ერთი სიდიდისაა და 3,65 მ-ს შეადგენს. სამხრეთი კედლის დასავლეთ კუთხესთან 0,8 მ სიგანის სარკმელია დაყოლებული; იგი იატაკიდან 1,35 მ სიმალიდან იწყება და ალბათ ჰერამდე აღწევდა; სარკმელი წყალსადენის გაყვანილობის (4, 7, 8) მოსათავსებლად და მასზე მეთვალყურეობა-შეკეთებისთვის იყო განკუთვნილი, ამასთან ერთად, გასათბობში დაგროვილი კვამლის გასასვლელს — საკვამურსაც წარმოადგენდა. გასათბობის დასავლეთი კედლის ჩრდილოეთ ნახევარში კარია გამართული; ამ კარით მეცეცხლური გასათბობში შედიოდა და აქედან შემოჰქონდათ 1,0—1,5 მ მორგებად დაჭრილი შეშა, რომელიც გამზადებული იყო საცეცხლურში შესაქებებლად. აბანოს დასავლეთიდან, როდესაც კიდევ ერთი სათავსი მიაშენეს, ეს კარი ქვეთკირით ამოქოლეს. გასათბობის აღმოსავლეთი კედლის სამხრეთი ნახევარი მთლიანად საცეცხლურს (პრეფურნიუმს) ეთმობოდა. მისი ქვედი (1) ერთი საფეხურით შემადლებულია იატაკის დონეზე, სამაგიეროდ თვით მისი დონე მთელი კალორიფერის — ჰიპოკაუსტის იატაკის დონეზეა (სურ. 2, განაკვეთი). საცეცხლური 0,96 მ-ის სიგანისა, 0,7 მ სიღრმისა და 2 მ სიმალის ნახევარწრიული კამარით შეკრულ სივრცეს წარმოადგენს; კამარა განხორციელებულია კირის ხსნარითა და სოლენებით. საცეცხლურის კამარის საკვექედან 29 სმ უფრო დაბლა, 38 სმ სიგანისა და 45 სმ სიღრმის პატარა კამარა — საალეა (2) გამართული; მასში, საფიქრებელია, შემოდიოდა სპილენძის მილი (4), რომელშიაც წყალი ცხელდებოდა და შედიოდა ცხელი წყლის აუზში (19); მილს ტუჩი გამოყოფილი ჰქონდა სპილენძის გახვრეტილ ფირფიტაში (9). სპილენძის მილი ჰედვით და დაკვერვით იქნებოდა მჭიდროდ დაკავშირებული სპილენძის ფირფიტასთან. თვით ფირფიტა (9) საალეზე ნედლი დახელილი თიხით უნდა ყოფილიყო შეგოზილი. ნედლი დახელილი თიხის საგოზავი (10) წყლის ჟონვას მოსპობდა. საცეცხლურის ქვედის (1) დონეზე ჩრდილოეთისაკენ მკლავია (5) გაჭრილი, სიმხურვალე და ცხელი ბოლი დიდი რაოდენობით რომ მისწვდომოდა ცხელი აბანოს ჩრდილო-დასავლეთ კუთხეს, სადაც ჰიპოკაუსტის ჰერთან კერამიკული მილი — საკვამური (31) იყო გამართული; ყოველივე ეს საოფლე-სუდატორიუმის ანუ ლაკონიკის ექსედრაში (21) დიდ სიმხურვალეს განავითარებდა. სა-

ცეცხლურის წინ უნაგირის მსგავსი ლოდი საკმარად დიდ სიმაღლეზე იყო დადებული რომ შეშის მორები, თავდაღმა ჩაყუდებული ყოფილიყვნენ საცეცხლურში, სწრაფი წვისა და დიდი აალებისათვის.

ცხელი და თბილი აბანოს კალორიფერები კედლითაა გაყოფილი, მაგრამ ერთმანეთს სამი ხორშით უკავშირდებიან. ცხელი აბანოს გეგმის სწორკუთხედში 6-რიგად და 6-მწკრივად მრგვალი სვეტებია აღმართული, რომელთა სიმაღლე სამხრეთ კედელთან 1,16 მ-ს უდრის და აგებულია მრგვალი — 20 სმ დიამეტრისა და 4 სმ სისქის აგურით (11); ზოგ სვეტს ბაზად მრგვალი 23 სმ დიამეტრისა და 5 სმ სისქის აგური უდევს. სვეტების აგურებით აგება აადვილებდა დაქანებული იატაკის გამართვას. საოფლეს ექსედრის ქვეშ და ჩრდილოეთ კედელზე მიყრდნობით სწორკუთხოვანი სვეტებიცაა დადგმული. ეს უკანასკნელები  $10 \times 20 \times 3$  სანტიმეტრის აგურებითაა (11) აგებული. ყოველ ოთხ სვეტზე კუთხეებით თითო  $55-60 \times 59-63 \times 5$  სმ კერამიკული ფილა (43) ეყრდნობოდა; ე. ი. თითოეული თავისუფლად მდგარი სვეტი ოთხ ასეთ ფილას იმაგრებდა. სვეტების მრგვალი აგურებით გამართვა გაპირობებული იყო ცეცხლგამძლეობისა და გარსშემოდენილობის დიდი უნარით. ჰიპოკაუსტის ჭერთან სამხრეთი კედლის კუთხეებშიაც საკვამლე კერამიკული მილებია კედელში ჩაშენებული.

თბილი აბანოს ქვეშ მოქცეული კალორიფერის ფართობზე სვეტების 7 რიგი და 6 მწკრივია, რომლებიც მრგვალი, სწორკუთხოვანი და კვადრატულია ( $20 \times 20$ ;  $23 \times 23$  სმ). აღსანიშნავია, რომ თბილი აბანოს კალორიფერში 1,05 მ სიმაღლისა და უმეტესად ოთხკუთხა სვეტებია გამოყენებული; ეტყობა მშენებლები აქ ცხელი გაზების სწრაფ მოძრაობას აღარ აქცევდნენ ყურადღებას. აღმოსავლეთ კედელთან სამხრეთისა და ჩრდილოეთის კედელში, ჰიპოკაუსტის ჭერთან, თითო საკვამლე კერამიკული მილია ჩაყოლებული. ეს საკვამლე ამომწოვი, მილები ჰიპოკაუსტის ორივე განყოფილებაში ისეა განლაგებული, რომ ცხელი გაზები მის მთელ ჭერს მოსდებოდა და გაეხურებინა იგი.

გასაგებია, რომ ცივი აბანოს ქვეშ კალორიფერი აღარ არის და აქ სამხრეთ ნაწილში  $1,68 \times 2,9$  მ ღრმა აუზსა (ლაგაკრას) და მასში ჩასასვლელ კიბეს ეთმობა ადგილი (V). აუზის აღმოსავლეთ კედელში იატაკთან და კუთხეებთან ორი მილსადენია ჩაშენებული; მათგან სამხრეთისა ადრევე დაუბნევიათ, ჩრდილოეთისა კი აბანოს მოსპობამდე მოქმედებდა. ჩრდილოეთი ნახევარი ლორღით (42) იყო ამოვსებული, რადგანაც მასზე მოთავსებულ კანალიზაციის დრენაჟს წარმოადგენდა; მთელი ნაბანი წყალი თბილისა და ცივ აბანოთა დამაკავშირებელ კარში მოწყობილ შემკრებ ღარში (26) გროვდებოდა და შემდეგ ტრაპში (25) იღვრებოდა; საფიქრებელია, რომ ტრაპის ხერელის სიგანე 4 სმ და სიგრძე 20 სმ უნდა ყოფილიყო და განხორციელებული იქნებოდა ქვითა და სიგინით (23). ტრაპის ქვეშ მოთავსებულ, ბრტყელი ქვებით გამართულ შემკრებ ჭაში დაგროვილი წყალი მიედინებოდა კალიბტრებით (13) შექმნილ რუში, რომლიდანაც იგი გადადიოდა მილსადენში (7). რუ ზემოდან დაფარული იყო კეხის კა-



ლიბტერების ნატეხებითა და აგურით, და ყოველივე ეს უნდა დადუღებული ყოფილიყო სიგნინით (სურ. 4, დეტალი VII, ვეგმა და განაკვეთი)<sup>2</sup>. ასე მოწყობილი კანალიზაცია, სადრენაჟე ღორღზე იყო დანდობილი და თუკი მას წყალი გაუყიდოდა, იგი სწრაფად დაიწრიტებოდა. კანალიზაციის მილსადენი დასავლეთი კედლის სისქის ფარგლებში მძაფრად დაბლა ეშვება, ვიდრე კოლექტორამდე (18).

კოლექტორი (18), რომელიც ნაბანი წყლის შემკრებს წარმოდგენდა, შენობის დასავლეთ კედელს გარედან გაჰყვება, ჩრდილოეთით დაბლა ეშვება, ვიდრე ფლატემდე, რის შემდეგ წყალი ხეეში ეშვებოდა თავისუფლად. კოლექტორი, კალიბტერებითაა განხორციელებული, გვერდები კი ორივე მხრიდან ყალყზე დადგმული ქვებითა და კირხსნარითაა შექმნილი. მას დიდი გამტარუნარიანობა უნდა ჰქონოდა, რადგანაც ცივი აბანოს აუზის დაცლისას წყლის დიდი ღვარი წამოვიდოდა. ასე განხორციელებულ რუზე ზემოდან ბრტყელი ქვები ლაგდებოდა, რომლებსაც ზემოდან მიწა ჰქონდათ წყაროი. კოლექტორის დასაწყისში, იქ, სადაც ცივი აუზის საგანგებოდ დაშული მილსადენია გაყვანილი, ჰა (17) იყო ქვებითა და დულაბით გამართული. საგულისხმოა, რომ მოქმედი მილსადენების ტუჩებს ქვეშ თითო კალიბტერი იყო ამოდებული და ზემოდანაც კეხის, დიდი ღარისებრი კრამიტის ნატეხი ჰქონდათ დაფარებული. ყოველივე ეს იწყებდა წყლის ჰავლის დინამიკის, რაც შეიძლება მეტ შესუსტებას, რათა წყლის დინების ძალებს ადვილად არ დაეზიანებინა დულაბი და კრამიტის ზედაპირი.

ცხელი აბანოს განყოფილებაში კერამიკული ფილებით იატაკის დაგების შემდეგ პირველად ცხელი გაზების ღარების, ფლევსების (22) ქვედა რიგის დამაგრება უნდა მოეხდინათ ქვითკირის კედლებზე. ამ სამუშაოს შესრულების დროს T-ს მაგვარ რკინის სამაგრებს იყენებდნენ; ერთი ასეთი სამაგრი ორ ფლევსს აკავებდა. ამავე დროს კედლის აგება ხდებოდა ამ კერამიკული ღარე-

<sup>2</sup> IV საუკუნეში, არმაზისხევის ანტიკური ხანის ნაგებობის განადგურებისას, აბანოს ფრიგიდარიუმში აგებული კანალიზაცია დაღუწეს და ერთი მისი ნაწილი ეტყობა კარში გაიტანეს და ტეპიდარიუმის ჰიპოკაუსტში გადააგდეს. (მცხეთა I, სურ. 103, 110) და ახლა შესაძლებლობა გვაქვს წარმოვიდგინოთ ნაბანი წყლის აბანოდან მოშორება როგორ სრულდებოდა. კანალიზაციის ეს ფრაგმენტი თვით გამთარგლმა (გვ. 154) და ზოგმა ისტორიკოსმა შესაძლებლად სცნო, რომ იგი საკვამლე მილის დასაწყისი ყოფილიყო, რაც სრულიად ეწინააღმდეგება ჰიპოკაუსტით გათბობის მოქმედების აზრს. ზემოთაც აღინიშნა, რომ ტეპიდარიუმისა და კალდარიუმის ქვეშ მოთავსებულ ჰიპოკაუსტს კერამიკული საკვამლე მილები ჰქვითან იწყება. კედელშია ჩაშენებული და ისეთ ადგილებშია მოთავსებული, რომ ცხელი ბოლი მის მთელ ჰერს მოედოს და გაახუროს იგი. კანალიზაციის ეს დეტალი საკვამლე მილად რომ მივიჩნიოთ, იგი მთელ ცხელ გაზებს იატაკიდანვე აიტაცებდა და ჰერით ვერ გატეხდებოდა; ე. ი. ჰიპოკაუსტის გამართვასაც აზრი დაეკარგებოდა. ისიც აღსანიშნავია, რომ არმაზისხევის მშენებლობისთვის უცხოა კედლის გარეშე საკვამური მილების აგება და მეორეც ეს მილი კარში გაჩხირული ვაპროვიდოდა. სინამდვილეში ჩვენ საქმე გვაქვს ფრიგიდარიუმში გამართული კანალიზაციის კონსტრუქციის საგულისხმო ლეტალან.

ბის გარეთა პირზე 10 სმ სისქის ბრტყელი ქვებით, აგურებითა და სიგნინით, (27). ამ წესით უნდა აეშენებინათ ფლევსების ქვედა რიგი მთლიანად, რის შემდეგ შეეძლოთ პარალელურად ეწარმოებინათ სამუშაოები იატაკის გამართვაზე. იატაკის გამართვა ღრეჩობებში აგურის ნატეხების ჩაქედვით უნდა დაწყებულიყო და შემდეგ მთელი იატაკი ისე მოესწორებინათ კირხსნარით, რომ ნაბან წყალს თბილი აბანოს კარისაკენ ედინა. საბოლოოდ იატაკი სიგნინით უნდა კარგად მოლესილიყო. ამავე დროს ხდება სამხრეთ კედლის გაყოლებით ორი, დაახლოებით 2 მ სიმაღლის აუზის შენება, თხელი ქვიშაქვის ფილებითა და სიგნინით (24). რადგანაც აუზების ჩრდილოეთი ტიხარი დიდი ზომისა და სიმძიმის ქვის ფილებით ხორციელდებოდა, მას ქვემოდან დაუდეს  $0,6 \times 2,1 \times 0,2$  მ სუფთად გათლილი ნარიბანდიანი ქვიშაქვის საფუძველი (3), საიატაკე კერამიკის ფილები რომ არ დაზიანებულიყვნენ. ცხელი აუზი (19) უშუალოდ საცეცხლურს ეკვროდა და დაახლოებით 2850 ლიტრი წყალი უნდა დაეტია, ხოლო თბილი წყლის აუზს (20) 1000 ლიტრი<sup>3</sup>.

შემდეგ განყოფილებაში, თბილ აბანოში თვით იატაკის გამართვას შესდგომოდნენ, თანაც დუღაბი ისე გაესწორებინათ, რომ მთელი ნაბანი წყალი ახლა ცივი აბანოს კარისაკენ წასულიყო. რაც შეეხება შემდეგ განყოფილებას, ცივ აბანოს მისი იატაკის გამართვისათვის სულ განსხვავებული სამუშაოები უნდა განეხორციელებინათ. თავდაპირველად განყოფილების ჩრდილო ნახევარი, სადაც კანალიზაციის კონსტრუქცია იყო აგებული, ხრეშით უნდა მოესწორებინათ და მერე სიგნინის ხსნარით იატაკი გაემართათ; ამ განყოფილების დანარჩენი ნაწილები კი მთლიანად უნდა დაეფართა ჰიდრაგლიკური ხსნარით — სიგნინით. ცხადია, ამ სახის შეღესვა სხვა განყოფილებებშიაც უნდა შესრულებულიყო, გარდა სათბობი განყოფილებისა.

აბანოს თითოეული განყოფილება ცალკე განივი კამარებით შეეძლოთ გადაეხურათ, რითაც ამ განყოფილებების ინტერიერები ლაზათიანი იქნებოდა, სამაგიეროდ სახურავის გამართვა გართულდებოდა (სურ. 4). უფრო დასაშვებია, რომ მთელ აბანოზე ქვითკირის კამარა გრძივ ღერძზე იყო გადაყვანილი (სურ. 2, განაკვეთი I, სურ. 3, განაკვეთი ა). მართალია, ინტერიერი უხერხულ სახეს მიიღებდა, მაგრამ სახურავის გამართვა უფრო გაადვილებული იქნებოდა და საფიქრებელია, რომ სწორედ ასეც მოიქცეოდნენ მშენებლები.

„არმაზისხევის აბანოს თარიღი ექცევა ზოგადად ახ. წ. I—IV საუკუნეებს შორის, მაგრამ პრაქტიკულად კი გაცილებით უფრო ვიწრო, სახელდობრ, II—

<sup>3</sup> კალდარიუმთან ტეპიდარიუმში თბილი წყლის გადასხმა მილით უნდა მომხდარიყო და რადგანაც მისი კვალი დღემდე მოღწეულ მათ გამყოფ კედელს არ შემორჩა (მცხეთა I, სურ. 104). ეს მილი 1, 2 მეტრზე უფრო მაღლა უნდა გაემართათ; ამასთან, ძველ საბერძნეთში შხაპით ბანვა ჯერ კიდევ ძვ. წ. V საუკუნიდან სცოდნიათ, ამიტომ არმაზისხევის აბანოშიც შხაპის ქვეშ ბანვა გათვალისწინებული ყოფილა; ამავე კი აუზების სიმაღლის გაზრდა, ტიხრის დამძიმება და მის ქვეშ ქვის საფუძვლის გამართვა გამოიწვია.

III სს. ფარგლებში, როდესაც არმაზისხევეთან ერისთავ-პიტიახშებში, ამ აბანოს პატრონები ცხოვრობდნენ“ [21].

საგანგებოდ უნდა აღინიშნოს არმაზისხევის აბანოს მთელი გასათბობი სისტემის თვალში საცემი ტექნიკური მაღალი ღირსებები, მეცეცხლური პრობივიონში საქმიანობდა, რომლის აღმოსავლეთ კედელში აგებულია 1 მ სიგანის, 0,7 მ სიღრმისა და კამარით დაგვირგვინებული 2 მ სიმაღლის საცეცხლური (პრეფერნიუმი). მისი კამარა ბრტყელი კრამიტებითა და სიგინიანი კირხსნარით არის გულდაგულ აშენებული. კალორიფერიც კარგადაა ჩაფიქრებული და აგებული; მისი სიმაღლე 1 მ-ს აღემატება და მისი გამართვა და განსაკუთრებით ექსპლოატაცია მარჯვე და მოსახერხებელი უნდა ყოფილიყო. ამ სისტემასთან უსუსურად გამოიყურებიან იმ აბანოთა ჰიპოკაუსტები, რომელთა სიმაღლე მხოლოდ 0,5—0,6 მეტრს აღწევს. არმაზისხევის აბანო გამოირჩევა აგრეთვე თავისი მაღალი და გააზრებული თბოტექნიკური გადაწყვეტიტაც, მაგალითად: ჰიპოკაუსტის 1,15 მეტრის სიმაღლე, გარდა აღნიშნული უპირატესობისა, აადვილებდა ცხელი გაზების მასში მოძრაობას, ხოლო ამომწოვი მილების განლაგება ფიზიკის თბურ კანონებს ითვალისწინებდა; სპილენძის ქვაბების მაგიერ ქვითკირის აუზების გამოყენება კი უზრუნველყოფდა ცხელი და თბილი წყლის შეუწყვეტელ მიწოდებას ცხელსა და თბილ აბანოში (7).

იმის გამო, რომ არმაზისხევის აბანოს ზედა ნაწილი IV საუკუნეში და მომდევნო ხანებში დაანგრის და სასაფლაოდ გამოიყენეს, მისი ხუროთმოძღვრული გადაწყვეტის შესახებ შეიძლება ვიმსჯელოთ მხოლოდ ქვედა გადარჩენილი ნაწილების მიხედვით და ვისარგებლოთ ჩატარებული არქეოლოგიური გათხრებით მოპოვებული შედეგებით.

საგულისხმოა დახვეწილი, სასიამოვნო პროპორციის გეგმა, რომლის გრძივ ღერძს საკმაო სიზუსტით ეკვატორული დამხრობა აქვს და იმ ხანისათვის შემუშავებულ წესს ექვემდებარება; ამის მიხედვით აბანოს შენობის ერთ დასაველეთის კიდეზე საცეცხლური და კალდარიუმი უნდა ყოფილიყო მოთავსებული, ხოლო მეორე — აღმოსავლეთ კიდეზე — აპოლიტერიუმ-ფრიგიდარიუმი. რადგანაც იმ დროს ბანაობის მსურველები წესისამებრ ნაშუადღევს ეშურებოდნენ აბანოში წასვლასა და ბანაობას, ამიტომ მზის სხივები უხვად უნდა მოჰფენოდნენ ცხელი აბანოს კედლებს, რის გამოც მას აბანოს ნაგებობის სამხრეთ-დასაველეთ ნაწილში უნდა დასთმობოდა ადგილი<sup>4</sup>. ყოველივე ეს არმაზისხევის აბანოში ზედმიწევნითაა გათვალისწინებული. ამას უნდა დაერთოს გათხრების დროს უხვად მოპოვებული ბრტყელი — გვერდებაკეცილი და ლარისებრი კრამიტების ნატეხები, რომელთა მიხედვით საბურავი კრამიტისა ჰქონია აბანოს,

<sup>4</sup> არმაზისხევის აბანოს ფრიგიდარიუმში თავდაპირველად გასახდელიც რომ იყო, პროფ. პ. ზაქარაია აღნიშნა პირველად (პ. ზაქარაია, ნაქალაქარ ურბნისის ხუროთმოძღვრება, 1965, გვ. 72).

ზოლო სწორკუთხედი გეგმის მიხედვით, სახურავი ორკალთიანი უნდა ჰქონოდა. აღსანიშნავია მხოლოდ ის, რომ აბანოს მოზაიკური იატაკი არა ჰქონია.

არმაზისხევის აბანოს დახვეწილი და მასში მიმდინარე პროცესების ამსახველი გეგმა, მიუხედავად ნაგებობის უმეტესი ნაწილის დაკარგვისა, მაინც შესაძლებელს ხდის წარმოვიდგინოთ, რომ მისი ნაწილები დაგვირგვინებული იყო კამარით. ხოლო ცალკე ელემენტები: ექსედრები და ნიშები — კონქებითა და თალებით. თითოეული განყოფილება მობანავთა მიერ მხატვრულად, სასიამოვნოდ შეიგრძნობოდა, თანაც თანამიმდევრულად განაცდევინებდა ადამიანს თითოეული განყოფილების ინტერიერის ხასიათს, რომელიც ერთმანეთის მსგავსიც იყო და განსხვავებულიც და შეესაბამებოდა ცალკეულ საბანაო პროცედურას: გასახდელსა და ცივში — არაღრმა ნიშა, ცივი წყლის აუზი, აბსიდური ნიშნები; თბილში — კონქიანი ექსედრა და სწორკუთხოვანი თაღიანი ნიშა და აუზიდან გამომდინარე ორთქლი და ცხელი წყლის ქავლი. თანაც ყველა მათგანს მაღლა მოთავსებულ სარკმელებიდან უხვად უნდა მოჰფენოდა სინათლე. მთელ ამ სიკეთეთა ერთობლიობა და აბანოს სიმცირე მხოლოდ იმისი მაჩვენებელია, რომ არმაზისხევის აბანო კერძო, საოჯახო დანიშნულებისა იყო და ეკუთვნოდა მეფის რანგის პირს და იგი რომაული მცირე აბანოების, მწკრივის ტიპისაა და აღმოსავლურთან საერთო არაფერი გააჩნია.

დასასრულს საგანგებოდ უნდა აღინიშნოს, რომ არმაზისხევის აბანოს ქვედა ნაწილი, რაც IV—V საუკუნეების სასტიკ ნგრევას გადაურჩა, გათხარა, გაწმინდა, შეისწავლა და ბეტონის დამცველ ტალავრის დადგმაზე იზრუნა ქართული არქეოლოგიის თავგადადებულმა მკვლევარმა პროფესორმა ალექსანდრე კალანდაძემ; და თუ მისი ღვაწლი არა, აბანოს გადაარჩენილი, ეს ნაშთებიც განადგურებული იქნებოდა.

К. Н. МЕЛИТАУРИ

## РЕКОНСТРУКЦИЯ АРМАЗИСХЕВСКОЙ БАНИ ПОЗДНЕАНТИЧНОЙ ЭПОХИ

### Резюме

Рассматриваемая баня представлена с целью восстановить весь ее первоначальный облик; если ее нижний этаж восстановлен на основании сохранившихся частей и деталей, то верхняя часть отвечает лишь соображениям, вытекающим из плана здания и археологических находок. Особое внимание привлекают высокие тепло-технические качества бани: истопник трудится в закрытом отопительном помещении, высота гипокауста превышает 1 метр, что облегчало его строительство и эксплуатацию; вытяжные трубы

установлены с учетом максимального использования тепла горячих газов, а устройство каменных бассейнов для согревания воды обеспечивало бесперебойную подачу горячей и теплой воды в калдарии и тепидарии. Армазисхевская баня по типу — римская, с помещениями в ряд, а малые размеры и высокая добротность указывают на то, что она являлась семейной баней и принадлежала личности царского ранга.

ბ. ნარიანოვილი, ბ. მანჯალაძე

### პარტაზისხევის ძეგლსამარხი

1974 წლის ივნისში, მარტაზისხევის მარცხენა ნაპირზე, მცხეთა-ძეგვის საავტომობილო გზის ერთი მონაკვეთის გაფართოებისას აღმოჩნდა ქვევრსამარხი\*. სამარხი ქვევრი ჰორიზონტულად ჩაუდგამთ. იგი დამზადებული იყო კარგად განლექილი თიხისაგან, თანაბრად გამომწვარი (მოვარდისფროდ). ჰქონდა ფართო, გარეთ გადმოშლილი პირი, მაღალი ყელი, გამობერილი კვერცხისებური ტანი და ბრტყელი ძირი.

მიცვალებული დაუსვენებიათ მარცხენა გვერდზე, ხელფეხმოკეცილი, თავით აღმოსავლეთისაკენ. პირისახის ახლოს ედგა ხელადა და ქუსლიანი ჯამი. სამარხი ქვევრის შუა ნაწილში რკინისა და ბრინჯაოს თითო სამაჯურის რამდენიმე ნატეხი აღმოჩნდა. გულმკერდის არეში მიმობნეული იყო მძივები.

### სამარხეული ინვენტარი:

1. (01/0—6; სურ. 1163). დოქი; კარგად განლექილი თიხისა. მოვარდისფროდ გამომწვარი. განივკვეთში ოვალური ყური აქვს. ყელს ქვემოთ შემოუყვება ნაკაწრი ორნამენტი. მთელ ტანზე მკრთალად ემჩნევა თეთრი ანგობის კონცენტრული სარტყლები. სიმაღლე — 14 სმ; პირის დმ — 8, ძირის დმ — 12 სმ.

2. (01/0—7; სურ. 1164, 1165). ჯამი, კარგად განლექილი თიხისა. მოვარდისფროდ გამომწვარი. მთლიანად დაფარული ყოფილა მუქი წითელი საღებავით. ამკამად მხოლოდ ნაწილობრივ არის შერჩენილი. შიდა პირზე, გამომწვამდე, შტამპით დატანილია ოთხი პალმეტი. სიმაღლე — 5. პირის დმ — 17, ქუსლის დმ — 9 სმ.

3. (01/0—8; სურ. 1162). სამაჯური რკინისა. განივკვეთში მრგვალი. რამდენიმე ფრაგმენტი შემორჩენილი.

---

\* ქვევრსამარხი ვახტანგ გ. მანჯალაძემ და კ. კახიანმა. მასალა ინახება მშპ-ს ფონდში — 01/0—6—10. 01 — მცხეთის მუდმივმოქმედი არქეოლოგიური ექსპედიციის შიფრი, 0 — აღწერა შემთხვევითი მონაპოვარი, 6—10 — საინვენტარო ნომერი.

4. (01/0—9; სურ. 1161). სამაჯური ბრინჯაოსი. სადა, განიკვეთში მრგვალი, თავებგახსნილი. ბოლოები შემსხვილებული აქვს.

5. (01/0—10; სურ. 1160). მძივები; მუქი ლურჯი, გამჟვირვალე მინისა, სფერული, 37 ც. დმ — 0,4 სმ; ცისფერი, გაუმჟვირვალე მინისა, სფერული, 74 ც, დმ — 0,4 სმ; იოტები, მუქი ლურჯი, ოდნავ გამჟვირვალე მინისა, მანდარინისებური, 23 ც. დმ — 0,45 სმ; იოტები, მუქი ლურჯი, ოდნავ გამჟვირვალე მინისა, ცილინდრული, 13 ც. დმ — 0,35 სმ; ცისფერი, გაუმჟვირვალე მინისა, კასრისებური, 7 ც. სიგრძე — 0,9 სმ. დმ — 0,4 სმ; მუქი ლურჯი, ოდნავ გამჟვირვალე მინისა, თითისტარისებური, 2 ც. სიგრძე — 1,1, დმ. — 0,5 სმ. მძივები, თეთრი, გაუმჟვირვალე მინისა, სფერული, 6 ც. დმ — 0,4 სმ; ვერცხლის სარჩულიანი, მინისა, სფერული, 3 ც. დმ — 0,55 სმ; მომწვანო-მონაცრისფრო, გამჟვირვალე მინისა, მოგრძო, ოთხწახნაგა, 2 ც. სიგრძე 2,9 სმ. დმ — 0,6 სმ; მუქი ლურჯი, ოდნავ გამჟვირვალე მინისა, გულის ფორმის, დაბრტყელებული, 1 ც; ცისფერი, გაუმჟვირვალე მინისა, ოვალური ფორმისა, დაბრტყელებული, სიგრძე — 1,6 სმ, სიგანე — 2,9 სმ, სიმაღლე — 0,5 სმ; მუქი ლურჯი, ოდნავ გამჟვირვალე მინისა, წაკვეთილ-ბიკონუსური ფორმის, ასიმეტრიულ-ნახვრეტიანი 2 ც. დმ — 1 სმ; ყვითელი, გამჟვირვალე მინისა, სტილიზებული — ამფორისკისებური, სიმაღლე — 2,6 სმ. უდიდესი დმ — 0,6 სმ; პოლიქრომული მინისა, გაუმჟვირვალე, ცილინდრული, შვიი ფერის ტანი. შემკულია თეთრი სპირალური ხაზებით, 2 ც. სიგრძე — 2,9 სმ. დმ — 0,6 სმ; მრავალფერი მინისა, ოდნავ გამჟვირვალე, მაღალცილინდრული. მუქი ლურჯი ტანი შემკულია სპირალური ხაზებით, 2 ც. სიგრძე — 1,2 სმ. დმ — 0,7 სმ; მრავალფერი მინისა, თვალებიანი, 2 ც: ა) სფერული, ნაცრისფერი გაუმჟვირვალე, ტანი შემკულია ექვსი ქაოტურად განლაგებული თეთრი და მუქი ლურჯი წრეწერტილებით (თვალით), დმ 1,1 სმ. ბ) კასრისებური მუქი ლურჯი, გაუმჟვირვალე ტანი შემკულია ქაოტურად განლაგებული რვა თეთრი და ყვითელი წრეწერტილებით (თვალით). სიმაღლე — 0,6. დმ — 0,7 სმ; გაუმჟვირვალე მინის, სალათისფერი უნდა ყოფილიყო (ამჟამად მოთეთრო-მოყვითალო ფერისაა). დიდი ზომის, ცილინდრული, წიწვოვანორნამენტისანი. სიგრძე — 3,3 სმ. დმ — 1 სმ; სარდიონის, მანდარინისებური, 1 ც. დმ — 0,6 სმ; მძივსაყიდი, მოწითალო-მოვარდისფრო, გაუმჟვირვალე სარდიონისა, სტილიზებული ამფორისკისებური. სიგრძე — 1,3: სმ. სიგანე — 0,7 სმ.

ზემოაღწერილი დოქის მსგავსი ჭურჭელი მრავლად არის აღმოჩენილი გვიანელინისტური ხანის სამაროვნებზე და ნამოსახლარებზე. მისი დამახასიათებელი ნიშანია თეთრი ანგობის კონცენტრული ხაზებით შემკობა. ასეთი ჭურჭელი პირველად კახეთში აღმოჩნდა. გ. ნიორაძემ ისინი „ჩვენი წელთაღრიცხვის წინა და დასაწყისის პირველი საუკუნეებით“ დაათარილა [64]. თეთრი ანგობით მოხატული კერამიკა ცნობილია კახეთის სხვა პუნქტებიდანაც (ყოლოთის ხევი, კარდანახი, შრომა, ახალი ულიანოკა, წინანდალი, შირაქი, საკობო და სხვ. [65].

ქართლში თეთრი ანგობით მოხატული ჭურჭელი აღმოჩენილია უფლისციხეში [47, 57, ტაბ. XXI—3: 3, 53, 78, 117, 142; ტაბ. VIII—3], სამადლოში [66. [59], [18], სურ. 79, 238, 295, 296, 302, 696], ნასტაკისში [67, 52—53], გრძელ მინდორზე [43, 114], ალაიანში [69], ურბნისში [70], მცხეთაში და სხვ.

თეთრი ანგობით მოხატული ჭურჭლის წარმომავლობაზე დღეისათვის აზრთა ზღვადასხვაობა არსებობს. ი. გაგომიძის აზრით, ის „კახეთის რომელიღაც სამეურნეო ცენტრიდან არის შემოტანილი“ [66]. მათი წარმოება სამადლო, ნასტაკისის მიდამოებშიც ივარაუდება [69]. ამ საკითხს სპეციალურად შეეხო კ. ფიცხელაური და სათანადო მასალაზე დაყრდნობით ამგვარი ჭურჭელი სამართლიანად დაუკავშირა პერულ ტომებს [65].

მარტაზისხევის ჯამი ორიგინალურია თავისი შემკულობით. აღმოსავლეთ საქართველოს ტერიტორიაზე, ჯერჯერობით, პალმეტებით შემკული ჭურჭელი საერთოდ არ აღმოჩენილა.

პალმეტებით შემკული ჭურჭელი ცნობილია დასავლეთ საქართველოდან — ძირითადად ვანიდან. ყველა შემთხვევაში ისინი იმპორტულ ნაწარმზეა გამოსახული.

მარტაზისხევის ქვევრსამარხში აღმოჩენილ ჯამზე გამოსახული პალმეტები დიდ მსგავსებას იჩენენ წითელლაკიან ჭურჭლებზე გამოსახულ ანალოგიურ შემკულობასთან. „ელინისტური ხანის წითელლაკიანი კერამიკა, ე. წ. terra sigillata, მხოლოდ აღმოსავლური პროვინციებისათვისაა დამახასიათებელი“. მათ პირობითად „პერგამონულს“ უწოდებენ [71].

აღსანიშნავია, რომ პალმეტები ადრეულ, ძვ. წ. V—IV სს. ბერძნულ-ანტიკურ ნაწარმზეც გვხვდება [7, 47, 49].

მარტაზისხევის ჯამი გარკვეულ მსგავსებას იჩენს პერგამონულ ნაწარმთან (ფორმა, წითელი საღებავით დაფარვა, პალმეტები). მაგრამ შეინიშნება არსებითი განსხვავებაც: მარტაზისხევის ჯამს უფრო მაღალი ქუსლი აქვს, წითელი საღებავი იმდენად დაბალი ხარისხისაა, რომ დიდი ნაწილი აყრილია. ბერძნულ-ანტიკურ და პერგამონულ ნაწარმზე პალმეტები ყოველთვის პირისაკენაა მიმართული, ჩვენს შემთხვევაში ისინი შებრუნებულია. ასევე პალმეტები ჯამის ცენტრიდან შედარებით მოშორებითაა დატანილი, ვიდრე იმპორტულზე.

მარტაზისხევის ჯამის მსგავსი (ფორმით) ჯამები ქართლის ტერიტორიაზე ცნობილია ძვ. წ. I ახ. წ. I სს-ით დათარიღებული ძეგლებიდან (მცხეთა, სამთავრო, ბარგიყარია, წიწამური, ნატახტარი, ნასტაკისი, ალაიანი, ციხია-გორა, „საყარაულო სერის“ ქვევრსამარხები, უფლისციხე და სხვ.). მიუხედავად იმისა, რომ მარტაზისხევის ჯამი პერგამონული ნაწარმის მიბაძვით პალმეტებითაა შემკული, იგი ადგილობრივ (შიდა ქართლურ) ნაწარმად მიგვაჩნია.

სამარხში აღმოჩენილი მძივები ახლო მსგავსებას იჩენენ საქართველოში [10, 74, 17, 73], სომხეთში [77], აზერბაიჯანში [78] და ჩრდ. შავი ზღვისპირეთში [79], ძვ. წ. II—I სს-ით დათარიღებულ მძივებთან, თუმცა ზოგიერთი მათგანი უფრო ადრეულ და მომდევნო საუკუნეებშიც გვხვდება.



თეთრი ანგობით მოხატული დოქი, თავისი ფორმით და ხაოიან ზედაპირზე დატანილი მოხატულობით, ქვეერსამარხს ზოგადად ძვ. წ. II—I სს-ში აქცევს, სამარხში აღმოჩენილი ქუსლიანი ჯამი საშუალებას იძლევა შედარებით დავაკონკრეტოთ ეს თარიღი. თავისი ფორმით ეს ჯამი, როგორც აღნიშნული იყო, დიდ მსგავსებას იჩენს ძვ. წ. I — ახ. წ. I სს-ით დათარიღებულ ძეგლებზე გამოვლენილ ჯამებთან, რაც მარტაზისხევის სამარხს შედარებით აახალგაზრდავენს. რადგან თეთრი ანგობით მოხატული ქურქელი ქართლის ტერიტორიაზე ახ. წ. I საუკუნეში და შემდგომ აღარ გვხვდება, ქვეერსამარხი ზოგადად ძვ. წ. I ს-ით უნდა დათარიღდეს.

სამარხის ძვ. წ. I ს-ით დათარიღებას მხარს უჭერს მძივებიც, რომელთა ლიუხეუ ქართლის ელინისტური ხანის სამაროვნებზე სწორედ აღნიშნული დროიდან იწყება და განსაკუთრებით ფართო ასორტიმენტით არის წარმოდგენილი ახ. წ. I—II საუკუნეებში.

თუმცა, აქვე აღსანიშნავია, რომ თეთრი ანგობით მოხატული კერამიკა არ გვხვდება შიდა ქართლის ისეთ ძეგლებზე, როგორცაა სამთავრო (ქვესამარხები), ალაიანი (რიყიანი ველი), საყარაულო სერის (ქვესამარხები) და სხვ. ამ სამაროვნების ქვედა თარიღად კი ძვ. წ. I საუკუნის II ნახევარი უნდა მივიჩნიოთ.

ამდენად, მარტაზისხევის ქვესამარხი, ჩვენი აზრით, ძვ. წ. I საუკუნის I ნახევრით უნდა დათარიღდეს.

Г. НАРИМАНАШВИЛИ. Г. МАНДЖГАЛАДЗЕ.

## КУВШИННОЕ ПОГРЕБЕНИЕ ИЗ МАРТАЗИСХЕВИ

### Резюме

В 1974 году на левом склоне Мартазисхевского ущелья, во время расширения одного участка трассы Мцхета-Дзегвской автомобильной дороги, было раскопано кувшинное погребение, содержащее интересный инвентарь: кувшин с одной ручкой, миска на высокой ножке, два браслета, бусы (рис. 1164—1173).

На миске, с внутренней стороны, изображен штампованный орнамент — четыре пальметки. Известно, что такие изображения характерны для эллинистической краснолаковой керамики («Пергамская» продукция) II—I вв. до н. э.

Особого внимания заслуживает глиняная миска. Данная миска по форме, составу глины и обжигу идентична синхронной керамике, обнаруженной на территории Картийского (Иберийского) царства, и видимо, является местным производством.

Погребение датируется I веком до н. э.

## ლიტერატურა

1. კალანდაძე ა., სამთავრო. წინანტიკური ხანის არქეოლოგიური ძეგლები. მცხეთა-არქეოლოგიური კვლევა-ძიების შედეგები. ტ. IV, თბ., 1980.
2. კალანდაძე ა., სამთავრო. წინანტიკური ხანის არქეოლოგიური ძეგლები. მცხეთა-არქეოლოგიური კვლევა-ძიების შედეგები. ტ. V, თბ., 1981.
3. კალანდაძე ა., სამთავრო. წინანტიკური ხანის არქეოლოგიური ძეგლები. მცხეთა-არქეოლოგიური კვლევა-ძიების შედეგები. ტ. VI, 1982.
4. აბრამიშვილი რ., სამთავროს სამაროვანზე აღმოჩენილი გვიანი ბრინჯაოს ხანისა და რკინის ფართო ათვისების ხანის ძეგლების დათარიღებისათვის, სსშმ, ტ. XIX — B და XXI — B, თბ., 1955.
5. აბრამიშვილი რ., თრელის შუა და გვიანბრინჯაოს ხანის სამაროვანი. კრებ. თბ., არქეოლოგიური ძეგლები, I, თბ., 1978.
6. ოკროპირიძე ნ., ნარეკეაის სამაროვანი. იიშ. VII, თბ., 1963.
7. ბარამიძე მ., კასპის სამაროვანი. მსკა. IV, თბ., 1965.
8. თუშიშვილი ნ., მადნისქალის სამაროვანი. თბ., 1972.
9. ფიცხელაური კ., აღმოსავლეთ საქართველოს ტომთა ისტორიის ძირითადი პრობლემები. თბ., 1972.
10. რამიშვილი რ., კმარახევის სამაროვანი. მსკა, II, თბ., 1959.
11. ქლარკაძე თ., კმარახევის სამაროვანი. მცხეთა, არქეოლოგიური კვლევა-ძიების შედეგები, ტ. VI, თბ., 1982.
12. აბრამიშვილი რ., და სხვ., ღრმანებისათვის არქეოლოგიური ძეგლები, თბ., 1980.
13. მენაბდე მ., დავლიანიძე რ., თრიალეთის სამაროვნები. თბ., 1980.
14. აფაქიძე ა., ქალაქები და საქალაქო ცხოვრება ძველ საქართველოში, თბ., 1963.
15. ხახუტაიშვილი დ., უფლისციხე. 1963—1969 წწ. არქეოლოგიური კვლევა-ძიების შედეგები. წინაფეოდალური ხანა. II. თბ., 1970.
16. Цкитишвили Г. Результаты работ на «Цихнагора» (1971—1974 гг.) КОИА, № 151. Москва. 1977.
17. კეთისხევის არქეოლოგიური ძეგლები, თბ., 1980.
18. Гагошадзе Ю. М. Самadlo (Катагор). Тбилиси, 1981.
19. ბოზოჩაძე ა., ნასტაყისის არქეოლოგიური ექსპედიციის 1974 წლის მუშაობის შედეგები. „მაცნე“, ისტორიის, არქეოლოგიის, ეთნოგრაფიისა და ხელოვნების ისტორიის სერია, № 3, 1975.
20. თოლორდავა ვ., მასალები ქართლის სამეფოს ისტორიისათვის ძვ. წ. აღ. პირველი ათასწლეულის ბოლო საუკუნეებში. მსკა. III. თბ., 1963.
21. აფაქიძე ა., გობეჯიშვილი გ., კალანდაძე ა., ლომთათიძე გ., მცნეთა. არმაზისხევის არქეოლოგიური გათხრები, თბ., 1955.
22. Рамшвили Р. М. Новые открытия на новостройках Арагвского ущелья: КСИА. № 151. Москва, 1977.
23. სურგულაძე თ., ბიბილური მ., ძნელაძე მ., ადრეული ქრისტიანობის სამბოლო მცხეთიდან. სმპ. ტ. 101. № 3, 1981.

24. აფაქიძე ა. და სხვ., დიდი მცხეთა. 1976—1979 წლების არქეოლოგიური კვლევა-ძიების შედეგები. მცხეთა. ტ. VI, თბ., 1982.
25. რამიშვილი რ., ერწოს ელი გვიანარმაზულ სანაში. თბ., 1979.
26. ჩიტაია გ., ქართული თორნე. მიმოხილველი, II, თბ., 1951.
27. ბიბილური თ., საინტერესო. სამარხეული კომპლექსი მცხეთიდან. ძეგლის მეგობარი, 56, თბ., 1982.
28. Ивашенко. Самтаврские погребения первых трех веков н. э. Мцхета, III. Результаты археологических исследований. Тб., 1980.
29. ნემსაძე გ., ზღუდრის არქეოლოგიური ექსპედიციის მიერ 1964—1966 წწ. ჩატარებული მუშაობის შედეგები. კრებ.: საქართველოს სახელმწიფო მუზეუმის არქეოლოგიური ექსპედიციები, I, თბ., 1969.
30. რამიშვილი რ., არქეოლოგიური კვლევა-ძიება ახალ ვინეალში. კრებ.: ვინეალის ექსპედიცია, თბ., 1975.
31. აფხაზაია ნ., აღრეული შუასაუკუნეების აღმოსავლეთ საქართველოს ნივთიერი კულტურა. თბ., 1979.
32. უგრელიძე ნ., აღრეულ შუასაუკუნეთა მინის წარმოების ისტორიისათვის, თბ., 1967.
33. შატბერაშვილი ზ., მეტეხში 1966 წელს ჩატარებული არქეოლოგიური კვლევა-ძიების შედეგები, XXI სამეცნიერო სესია, მოკლე ანგარიშები, თბ., 1967.
34. მენაბდე მ., კილურაძე თ., სიონის არქეოლოგიური ძეგლები, თბ., 1981.
35. ჭაფარიძე ო., კიკვიძე ი., ავალიშვილი გ., წერეთელი ა., მესხეთ-ჭავჭავთის არქეოლოგიური ექსპედიციის მუშაობის შედეგები, თბ., 1981.
36. კიკვიძე ი., ხიზანანთგორის აღრებრიწაოს ხანის ნაშთსაზღარი, თბ., 1972.
37. გობეჯიშვილი გ., თეთრიწყაროს ნასოფლარი, თბ., 1978.
38. ქორიძე დ., თბილისის არქეოლოგიური ძეგლები, თბ., 1958.
39. დავლიანიძე ც., სოფ. გომარეთში ჩატარებული დახვეწებითი არქეოლოგიური გათხრების მოკლე ანგარიში. სსმე, V, თბ., 1977.
40. Щелов Д. Б. Некрополь Танаиса. МИА, № 98, 1961.
41. Куфтин Б. Археологические раскопки в Триалети. Тб., 1941.
42. ჭორბენაძე ბ., ვინეალის „ნაქალაქარის“ სამართავანი 1974-75 წწ. განთხარის მიხედვით. კრებ.: ვინეალის ექსპედიცია (მეორე სამეცნიერო სესიის მასალები), თბ., 1981.
43. Апакидзе А. М. и др. Мцхета. Результаты археологических исследований. ПАИ в 1977 году. Тбилиси, 1980.
44. Садрадзе В. Г. Раскопки в Церовани и Нареквани. АО 1979 года. Москва, 1980.
45. ფხაკაძე გ., ქვემო ქართლის ენეოლითი, თბ., 1963.
46. გობეჯიშვილი გ., სტალინის ნატარგორა. „მიმოხილველი“, — II, თბ., 1951.
47. ხახუტაიშვილი დ., უფლისციხე. 1957—1963 წლების არქეოლოგიური კვლევა-ძიების შედეგები, თბ., 1964.
48. Иремашвили Ш., Бронзовый пояс из Набегреби. Сообщения Академии наук Грузинской ССР, Тб., № 1, 1981 (на груз. яз.).
49. Рыбаков Б. А., Религия и миропонимание первых земледельцев Ю. Ц. Европы (IV—III вв до н. э.). VII Международный конгресс доисториков и протонисториков. Доклады и сообщ. археол. изд-во «Наука», М., 1966, 107—108.
50. Аброз А. Қ., Раннеземледельческий культовый символ («ромб с крючками»). СА, № 3, М., 1965, с. 14; Массон В. М., Средняя Азия и Древний Восток, изд-во «Наука», М., 1964, 431.
51. Бронзовые пояса были обнаружены археологическими экспедициями АН Груз. ССР, проводившими раскопки Мцхета-Самтаврского некрополя в течение со-

роковых и пятидесятих годов, под руководством археолога А. Н. Каландадзе.

52. Урушадзе Н. Е., Бронзовые пояса из некрополя Самтавро (ряд статей, опубликованных в журн. «Сабчота хеловнеба», 1968. — № 3; 1963 — №№ 8, 12; 1970 — № 12) (на груз. яз.).
53. Бардавелидзе В. В., Древнейшие религиозные верования и обрядовое графическое искусство грузинских племен. Тбилиси, 1957, 192.
54. Урушадзе Н. Е., Опыт семантического анализа бронзового пояса из Мцхета-Самтавро, СЭ, 1971, № 6.
55. Урушадзе Н. Е., Бронзовый пояс из некрополя Самтавро...
56. Халилов Дж., Бронзовые пояса, обнаруженные в Азербайджане. Культ. азербайдж., вып. IV, Баку, 1962.
57. Мещанинов И. И., Змея и собака на вещевых памятниках археологии Кавказа. «Зап. коллегия востоковедов при Азиатском музее РАН», I, Л., 1925, с. 251.
58. Урушадзе Н. Е., К семантике прикладного искусства Древнего Кавказа и Закавказья. СА, М., 1973, № 1.
59. Гагошидзе Ю. Самадло, I, Тб., 1979.
60. Хидашели М. Ш., К истории художественной обработки бронзы в античной Грузии, Тб., 1971 (на груз. яз.).
61. Куфтин Б. А., Археологические раскопки в Триалети, Тб., 1941.
62. Каландадзе А., Чабарухский и Пасанаурский клады (Тезисы докладов на I научной сессии Душетского краевед. музея, Тбилиси, 1965) (на груз. яз.).
63. Техов Б., Бронзовые пояса Ц. Кавказа. Известия Юго-Осет. научно-исследовательского института АН Гр. ССР, вып. XIII, Цхинвали, 1964.
64. ნორაძე გ., ალაზნის ველის გათხრები, 1940.
65. К. Н. Пицхелаури. Памятники второй половины I тысячелетия до н. э. на территории Кахетии. СА, 1977, № 3.
66. გაგოშიძე ი., სამაღლოში მოპოვებული მონეტული ქურქელი, «ძეგლის მეგობარი».
67. ნარიშკინიშვილი, შემთხვევით აღმოჩენილი არქეოლოგიური მასალა ნასტაკისიდან, არქეოლოგიური ძიებანი, II—III, 1982.
68. А. Бохочадзе. Раскопки на территории городища Саркине и Грдзели Миндори. ПАИ в 1976 году. 1979.
69. მირიანაშვილი ნ., ელისიტური ხანის ადგილობრივი მონეტული კერამიკა ალაიანიდან, არქეოლოგიური ძიებანი, II—III, 1982.
70. კიკვიძე ი., მიწათმოქმედება და სამიწათმოქმედო კულტი ძველ საქართველოში, 1976.
71. ვანი, II, 1976.
72. ვანი, VII.
73. გობეჯიშვილი გ., არქეოლოგიური გათხრები საბკოთა საქართველოში, 1952.
74. ჭაფარიძე ო., არქეოლოგიური გათხრები სოფ. არცნეთში, თსუ შრომები, 1956, ტ. II.
75. წინწახიშვილი გ., ძვ. წ. I და ახ. წ. I სს. ქვევრსამარხები «საყარაულო სერის» სამარხიდან, კავთისხევის არქეოლოგიური ძეგლები, 1980.
76. А. Бохочадзе, Н. Мирианашвили, Г. Нариманишвили. Работы Настакисской археологической экспедиции, ПАИ. в 1977 г. 1980.
77. Хачатрян Ж. Д. Гарни, V, 1976.
78. Казнев С. М. Археологические раскопки в Мингечауре. 1960.
79. Алексеева Е. Античные бусы Северного Причерноморья. САИ.

## შემოკლებათა ახსნა

იიშ — აკად. ივ. ჯავახიშვილის სახ. ისტორიის, არქეოლოგიისა და ეთნოგრაფიის შრომები.

მსკა — მასალები საქართველოსა და კავკასიის არქეოლოგიისათვის.

სმამ — საქართველოს სსრ მეცნიერებათა აკადემიის მოამბე.

სსმმ — აკად. ს. ჯანაშიას სახ. საქართველოს სახელმწიფო მუზეუმის მოამბე.

КСИА — Краткие Сообщения Института Археологии СССР.

ПАИ — Полевые Археологические Исследования.

СА — Советская Археология.

## ს ა ძ ი მ ბ ლ ე ბ ი

### ა. კირთა სახელები

- ასტახოვი ე. — 7  
აფაქიძე ა. — 6, 40, 77
- ბასილაშვილი თ. — 22  
ბენაშვილი — 8  
ბიბილური თ. — 3, 6, 40  
ბლიაძე ნ. — 77
- გაგოშიძე ი. — 170  
გიუნაშვილი გ. — 6, 77
- დავლიანიძე რ. — 6, 77
- ვაჩეიშვილი ი. — 8
- ზურაბიშვილი ს. — 8
- ირემაშვილი შ. — 6, 40
- კალანდაძე კ. — 6  
კანდელაკი ს. — 10  
კახიანი კ. — 168  
კილაძე ნ. — 8, 26  
კუცია ა. — 8, 22, 26, 77
- ლექაშვილი ზ. — 26  
ლოლიშვილი ი. — 26  
ლოლიშვილი მ. — 26
- მანჯგალაძე გ. — 5, 6, 8, 40, 168, 171  
მანჯგალაძე ი. — 8  
მასხარაშვილი ე. — 8, 22, 26, 77  
მგელიაშვილი თ. — 42  
მელითაური კ. — 22, 58  
მოლაშვილი ნ. — 77
- მალრაძე ბ. — 8  
მალრაძე ი. — 26
- ნარიშანიშვილი გ. — 5, 168, 171  
ნახუცრიშვილი თ. — 77  
ნიკოლაიშვილი ე. — 6, 22, 40  
ნიორაძე გ. — 169  
ნოზაძე თ. — 26
- რუნიხინი ს. — 8, 26  
რჩეულიშვილი მ. — 8, 26
- სადრაძე ე. — 6, 40, 77  
სიმონიანი გ. — 77  
სიხარულიძე ა. — 6, 40
- ტაბიძე კ. — 22
- ურუშაძე ნ. — 5
- ფეოდოროვა მ. — 26  
ფიცხელაური კ. — 170
- ფლონტი ნ. — 22
- წოწელია მ. — 45  
წიკლაური დ. — 8
- ძნელაძე მ. — 6, 26, 40
- ჭანიშვილი თ. — 26
- ხეცურიანი ლ. — 6, 26, 40  
ხუბულური ნ. — 77
- ჭალაღანია ი. — 42

## ბ. ბომბრაფიული სახელები

- აბულეთი — 8, 40, 68, 69  
აბულეთის გორანამოსახლარი — 68  
აზერბაიჯანი — 170  
არაგვი — 7, 23  
არაგვის ქ. — 40  
არაგვისპირი — 44  
არმაზი — 7  
არმაზისხევი — 5, 42, 44, 57  
არმაზციხე — 7  
ახალი ქინვალი — 57  
ახალი ულიანოვკა — 169  
აღმოსავლეთ საქართველო — 10, 58
- ბაგინეთი — 6, 23  
ბაიათხევი — 11, 53  
ბარგიყარია — 170  
ბეშთაშენი — 68  
ბრინჯილელე — 23
- გომარეთი — 29, 68  
გორი — 77  
გრძელი მინდორი — 22, 40, 66, 67, 170
- დასავლეთ საქართველო — 170  
დიდი მცხეთა — 6, 23, 40, 42, 44  
დიღუბე — 18  
დიღუბე-კიკეთი — 78  
ღუშეთი — 64
- ერწო — 45  
ერწოს ველი — 57
- ვანი — 170
- ზანგელიების ხევი — 24  
ზღუდერი — 57
- თბილისი — 64, 68, 77  
თეთრი წყარო — 68  
თემის ხეობა — 42  
თრელი — 29, 68  
თრიალეთი — 8
- იორ-ალაზნის ორმდინარეთი — 115
- კალანდაძის გორა — 77  
კალანდაძის გორა I — 8  
კალინინის ქ. — 45  
კამარახევი — 29, 68  
კარდნახი — 169  
კარიბჭე — 24  
კასპი — 29  
კახეთი — 169  
კიკეთი — 78  
კუშჩი — 68
- მადნისკალა — 29  
მამულაშვილის ქ. — 40.  
მარტაზისხევი — 5, 168, 170, 171  
მესხეთ-ჭაქვახეთი — 64  
მონასტრის ხევი — 8, 41  
მღ. მტკვარი — 9, 24, 26  
მუხათგვერდი — 6, 7, 26, 40, 67  
მუხათგვერდი II — 26, 177  
მუხრანის ველი — 77  
მშრალი ხევი — 10, 24  
მცხეთა — 5, 6, 7, 8, 9, 10, 23, 24, 26, 40, 41,  
45, 49, 64, 65, 66, 67, 77, 168, 170  
მცხეთის გორა — 6, 7  
მცხეთა-სამთაფრო — 8, 11, 41, 42, 45  
მცხეთა-ქალაქი — 8, 11, 41, 49  
მკალიჯვარი — 115
- ნაბარბეზი — 5, 6, 182  
ნამოსახლარი — 115  
ნარეკევი — 8, 29, 62, 68  
ნასტაკისი — 41, 170  
ნატახტარი — 40, 64, 115, 170
- ოძისი — 115
- ჟინვალი — 52  
ჟინვალის ნაქალაქარი — 52
- რიყიანების ველი — 171
- საალე — 183  
საენათის ქელი — 24  
სათოვლე-ნაბარბეზი — 8, 68, 179

ხაკობიო — 169  
 სამადლო — 41, 170  
 სამთავრო — 11, 29, 52, 53, 57, 68, 115, 170, 171, 177  
 სამთავროს ველი — 6, 8, 10, 11, 12, 16, 41, 52, 53, 54  
 სამთავროს სამაროვანი — 53, 58  
 სარკინე — 6, 7, 24, 67, 177  
 სარკინეს გორა — 24  
 სარკინეს მთა — 24  
 სარკინეს ნაქალაქარი — 6  
 საქართველო — 26, 29, 42, 45, 170  
 საქართველოს სსრ — 8  
 საყარაულო სერი — 41, 171  
 სვეტიცხოველი — 9, 41  
 სვეტიცხოველი IV — 45  
 სვეტიცხოველი V — 45, 177  
 სომეხეთი — 115, 170  
 სტალინის ქ. — 8, 9, 10, 11, 41, 49  
 სტალინის ნაცარგორა — 115  
 სხალტბა — 9  
 სხალტბის ქედი — 77  
 ურბნისი — 170  
 უფლისციხე — 41, 170  
 ქართლი — 42, 45, 64, 68  
 ქართლის სამეფო — 45  
 ქვემო ქართლი — 8  
 ქუშანანთგორა — 57  
 ქუშანანთგორის სამაროვანი — 45, 57

ლართისკარი — 6, 7, 22, 23, 24, 41, 177  
 ლართისკარის ქედი — 23  
 ლართისკარის ხევი — 7, 22, 23, 24  
 ღრმაღლე — 115  
 ღრმახევისთავი — 29, 68

უათლანისხევი — 115

შიდა ქართლი — 41, 51, 115, 170  
 შიომღვიმე — 9  
 შირაქი — 169  
 შრომა — 169

ჩრდილო შავიზღვისპირეთი — 170

ცენტრალური ამიერკავკასია — 5, 115  
 ციხეგორა — 41, 170

ძეგვი — 168

წეროვანი — 5, 77, 78, 115  
 წეროვანი II — 77, 78, 179  
 წეროვანი IV — 59, 177  
 წეროვნის ზეგანი — 77  
 წეროვან-ნარეკავი — 6, 7, 59  
 წიწმური — 6, 23, 170  
 წმინდა გიორგის ეკლესია — 69

ხეკორძულას ხეობა — 8

ხიზანანთ გორა — 68

ჭოჭოხეთის ხევი — 24

## ბ. საბანთა სახელეები

აბანო — 5, 183  
 აგური — 51  
 აგური ალიზის — 12, 23, 25, 26, 67  
 ალიზი — 8, 9  
 ანატკეცი ობსიდიანის — 27  
 ანგობი — 78  
 აპოლიტერიუმი — 183  
 აუზი — 183  
 ილაპი — 29  
 ბაღია — 78, 79, 87, 108, 111, 112, 114, 120, 126, 130, 135, 140, 142, 152

ბალთა ბრინჯაოსი — 20  
 ბალთა ოქროსი — 54, 55  
 ბალიში — 50  
 ბანი — 50  
 ბეჟედი — 11, 14, 15, 20  
 ბეჟედი ვერცხლის — 17, 49, 56  
 ბეჟედი ოქროსი — 55  
 ბეჟედი რკინის — 21, 58  
 ბორბალი თიხისა — 131, 132, 133, 141  
 ბოძი — 50  
 ბუღე — 16



გალავანი — 6, 23, 24  
გამოსახულება ცხენის — 67  
გემა — 11, 17  
გემა-ინტალიო — 17  
გველის თავი — 118  
გორანამოსახლარი — 52

დამლა — 10  
დანა — 29, 35  
დანა რკინისა — 34, 130  
დანისპირი — 107  
დანისპირი ბრინჯაოსი — 107  
დერგი — 10, 33, 61, 65, 80, 81, 84, 85, 88, 89,  
90, 96—101, 103, 106—108, 110, 111,  
115—117, 121, 124, 127—129, 142, 143,  
147, 148, 150, 152  
დერეფანი — 49  
დოქი — 31, 53, 108, 110, 145, 150, 151, 153,  
168, 171  
დორა — 62, 131, 133, 134  
დრეწაყი — 183

ეკლესია — 8  
ექსედრა — 183  
ეშვი ტახის — 84

ზარაკი ბრინჯაოსი — 20  
ზლუღე — 7, 24, 26

თაჯხე — 183  
თალარი — 69  
თახნა — 51  
თვალბუღე — 17  
თიხის ფილასამარხი — 11, 13, 17  
თიხის ქურქელი — 27, 29, 30, 79, 80, 97—99,  
103, 105, 108, 109, 115—118, 120, 125, 126,  
145—152, 177  
თონე — 10, 11, 69

იარალი — 29  
იატაკი — 10, 12, 14, 16, 50, 51  
ისრისპირი რკინის — 34  
ისრისწვერი — 59, 60, 62  
ისრისწვერი ძვლის. — 146, 152, 154  
ინტერიერი — 183

კათხა — 61, 145, 147

კალთა — 50  
კალიბტერი — 183  
კალორიფერი — 183  
კაშარა — 183  
კატაკომბა — 64  
კვადრი ქვიშაქვის — 25  
კედელი — 8, 10, 12, 50, 51  
კედელი ალიზის — 7, 22, 23  
კედელი სამარხის — 16, 17  
კედელი საფორთიფიკაციო — 22, 26  
კედელი სახლის — 69  
კერა — 27  
კერა სამშვერილიანი — 67, 68  
კერამიკა — 10, 11  
კერამიკული მასალა — 77  
კენოტაფი — 29, 109  
კეხი — 13  
კვერთხი — 17  
კვერთხისთავი — 101  
კვირისტავი — 32, 79  
კილიტი ბრინჯაოსი — 86, 94, 183  
კირხსნარი — 16, 49, 69, 183  
კოკა — 111, 112, 121  
კოლექტორი — 183  
კოშკი — 6, 23  
კოშკი ალიზის — 66  
კოკობი — 14, 15, 29, 30, 33, 60, 87, 88, 90,  
104, 105, 107, 109, 124, 127, 133, 137, 139,  
141, 144—147, 151, 151  
კრამიტი — 9, 10, 14, 16, 25, 26, 50, 53, 67,  
69  
კრამიტი ბრტყელი — 2, 3, 9, 10, 12, 13  
კრამიტი ლარიანი — 2, 3, 9, 10, 12, 13  
კრამიტსამარხი — 9, 12—14, 16

ლანგარი — 29, 30, 32, 33, 62, 97, 98, 111,  
115, 134, 145, 148—150, 152  
ლარნაყი — 114  
ლარტყა — 183  
ლახტი — 8  
ლურსმანი — 12

მანქვალი — 49, 51  
მახათი ბრინჯაოსი — 31, 32, 153  
მახვილი — 59—61  
მახვილი რკინისა — 34, 146  
მილი — 52

- მილი თიხის — 67  
 მილი ბრინჯაოსი — 123  
 მინის სანელსაცხებლე — 178  
 მინის ჭურჭელი — 177  
 მიწაურილიანი ორმოსამარხი — 78  
 მორგვი — 51, 67  
 მოსახამი — 17  
 მოკიქული ჭურჭელი — 177  
 მშვილდსაყინძი — 18, 20, 58  
 მძივი — 11, 14, 15, 29, 54, 56  
 მძივი ვიშრის — 49  
 მძივი ანთიმონის — 95  
 მძივი ბრინჯაოსი — 31, 81, 83, 84, 86, 92, 93, 95, 97, 101—104, 121, 122, 124—127, 131, 140, 141, 143  
 მძივი ვერცხლის — 67  
 მძივი კაური — 153  
 მძივი მინის — 15, 16, 18, 21, 34, 69, 169, 179  
 მძივი პასტის — 22, 31, 34, 35, 83, 84, 86, 92, 93, 97, 101, 102, 104, 107, 109, 123, 125—127  
 მძივი სარდიონის — 15, 31, 32, 68, 81, 93, 84, 92, 93, 97, 102, 108, 109, 121, 124, 126, 127, 130, 131, 140, 141, 146, 148, 153, 169  
 მძივი ქარვის — 15  
 მძივი ძელის — 83  
 მძივსაყინძი მინის — 153  
 მძივსაყინძი პასტის — 15  
  
 ნამოსახლარი — 6, 7, 8, 11, 78  
 ნარიბანდი — 12, 49, 59  
 ნასოფლარი — 8  
 ნაცარი — 67  
 ნახშირი — 27, 67  
 ნიჟარა — 105, 106  
  
 ორმო — 50  
 ორმო დასაკრძალავი — 68  
 ორმოსამარხი — 7, 9, 11, 12, 15, 17—22, 28, 30, 79—81, 97—101, 103—107, 109, 116—118, 120, 121, 124—128, 148—150, 152, 177  
 ორმოსამარხი ქვაწრიანი — 60  
 ორმო სამეურნეო — 24  
  
 პალმეტი — 168, 171  
 პერგამონული — 170, 171  
  
 პითოსი — 79, 80  
 პილიასტრი — 53  
  
 რგოლი ბრინჯაოსი — 16, 19, 21, 54, 63, 82, 83, 86, 92, 94, 99, 108, 122, 123, 127, 128, 131, 142  
 რგოლი ვერცხლის — 56  
 რგოლი ძელის — 100, 101, 118  
 რიყის ქვა — 8—10  
 რკინის დანა — 177  
 რკინის მშვილდსაყინძი — 177  
  
 საალაპე ორმო — 109  
 საბეჭდავი თიხის — 95  
 საღვარი თიხის — 79  
 საღვისი — 107  
 საღვისი ბრინჯაოსი — 107  
 საღვლებელი — 85, 124, 143  
 საკვამური — 183  
 საყიდი ბრინჯაოსი — 82, 83, 117, 123, 126, 139, 143, 147, 148  
 საყინძი — 60  
 საყინძი ბრინჯაოსი — 12, 31, 32  
 საყინძი ვერცხლის — 56  
 საყინძი ოქროსი — 54  
 საყისრე რგოლი — 11, 21  
 სამარხი — 5, 7, 9, 11—13, 178—182  
 სამაჭური ბრინჯაოსი — 21, 29, 34, 35, 68, 81—83, 86, 88, 89, 92—94, 97, 103, 104, 106—108, 119, 121, 126  
 სამაჭური რკინის — 58, 63  
 სამეურნეო ორმო — 77, 79, 117  
 სამკაული — 29  
 სანათური — 17  
 სანელსაცხებლე — 13, 14, 15, 20, 49, 57  
 სარეცელი — 28, 30, 60  
 სარკე — 11, 16, 17  
 სარტყელი — 50, 62  
 სარტყელი ბრინჯაოსი — 5, 33  
 სასაფეთქლე რგოლი — 139  
 სასაფეთქლე რგოლი ბრინჯაოსი — 92, 93, 122, 123  
 სასთუმალი — 28, 29  
 სასმისი — 66, 85, 119  
 სასმისი თიხისა — 30, 146, 148, 153  
 სატეეარი — 59, 64  
 სატეეარი ბრინჯაოსი — 31, 68, 90

- სატევარი რკინისა — 33  
 საფენი — 28  
 საყურე — 11, 13  
 საყურე ბრინჯაოსი — 21  
 საყურე ოქროსი — 13, 49, 54  
 საყურე რგოლი — 21  
 საცეცხლური — 183  
 სამირკველი სახლის — 67, 68  
 საწნახელი — 69  
 სახელოსნო — 66, 67  
 სახლი — 8, 49, 67, 69  
 სახურავი — 13  
 სახურავი სამარხის — 16  
 სვეტი — 50  
 სვეტნარი — 50  
 სიგნინი — 183  
 სიმაგრე — 7  
 სოლენი — 183  
 სპილენძის შილი — 183  
 სპილენძის ფირფიტა — 183  
 სულატორიუმი — 183
- ტოლჩა — 30, 32  
 ტოლჩა თიხის — 136, 149, 152  
 ტრაპი — 183
- უმბონი ბრინჯაოსი — 94, 96, 102, 103, 122, 131  
 უწყვეტი (პირონი) — 67  
 ფარაკი — 17, 21  
 ფასადი — 183  
 ფენა ნაცრის — 27  
 ფიალა — 112, 115, 120  
 ფიალა თიხის — 20  
 ფიალა კერამიკული — 10  
 ფიალა სახურავის — 49, 54  
 ფილაქვა — 22  
 ფილა ქვიშაქვის — 12, 13, 14, 15, 17, 18, 19, 20, 21, 22, 28, 30, 33, 34  
 ფირფიტა აქატის — 49  
 ფირფიტა კერცხლის — 14  
 ფირფიტა ოქროსი — 13, 14  
 ფირფიტა ძელის — 49  
 ფლევსები — 183, 184  
 ფრიგიდარიუმი — 183
- ქანდაკება ირმის — 59'  
 ქანდაკება ცხერის — 133  
 ქვა ბაზალტის — 13  
 ქვა რიყის — 23  
 ქვაბული — 49  
 ქვაბქოთანა — 32, 109, 118, 129, 131, 135, 138, 144, 149, 150, 152  
 ქვათლილი — 7, 50, 67  
 ქვათლილებით ნაგები სამარხი — 6, 11, 16  
 ქვასამარხი — 7  
 ქვატეხილი — 9, 26, 50  
 ქვაყრილი — 11, 12, 27, 28, 77, 78  
 ქვაყრილიანი ორმოსამარხები — 78, 99, 108  
 ქვაყრილიანი სამარხი — 28, 29, 31  
 ქვაყუთი — 9, 12, 14, 18, 19, 22, 29, 49, 54, 57, 58, 68, 78  
 ქვაწრიანი სამარხი — 28, 29  
 ქვევერი — 9, 10, 11  
 ქვევერსამარხი — 5, 168, 171  
 ქვიშა მდინარის — 17  
 ქვიშაქვის ფილა — 67  
 ქვიშაქვის ლოდი — 68  
 ქილა — 27, 32, 60, 65, 67, 80, 81, 85, 88, 92, 98—103, 106, 109—112, 114, 115, 117, 119, 120, 130, 131, 133, 135, 136, 140, 142, 143  
 ქოირი ოქროსი — 49
- ღარისებრი კრამიტი — 183  
 ღერაკები ბრინჯაოსი — 15, 16, 95  
 ღერაკი რკინის — 12, 14, 15  
 ღილები — 16, 55, 61  
 ღილი ბრინჯაოსი — 17, 34, 83, 102, 104, 105, 106, 117, 121, 122, 123, 127, 131, 139, 140, 144
- შენობა — 9, 50  
 შტანდარტის თავი რქისა — 118  
 შუბისპირი რკინის — 29, 34, 35, 59, 60, 62, 68  
 შუბისწყვერი ბრინჯაოსი — 147, 150
- ჩარხი — 67  
 ჩქიფი — 60, 62
- ცხენის ქანდაკება — 130, 132, 134  
 ცხვარი — 66, 109

ძელები ხის — 7, 22, 23, 28, 33

ძელსაშარბი — 28

ძეწვეი ბრინჯაოსი — 68

წარწერა — 69

წერილფეხა საქონელი — 115

წიბო — 50

წყალსადენი — 9

წყვილადი დაკრძალვა — 78

წყობა „თევზიფხური“ — 10

ჭურჭელი თიხის — 9, 10, 11, 13

ჭურჭელი შინის — 49

ხატისუღელი ბრინჯაოსი — 82, 89, 91, 93, 102,  
106, 117, 125, 139, 141, 143

ხელადა — 29, 30, 34, 51, 60, 151

ხვია ბრინჯაოსი — 94, 131

ხის ბალიში — 183

ხის დგარი — 183

ხსნარი თიხის — 10

ხუფი თიხის — 67

ჯამი — 6, 10, 11, 12, 15, 16, 24, 29, 34, 50,  
52, 53, 65, 66, 81, 82, 86, 87, 88, 91, 96,  
97, 100, 101, 102, 105, 108, 116, 126, 127,  
128, 134, 135, 138, 140, 143, 146, 151, 168,  
171, 179

ჯაჭვი ბრინჯაოსი — 83, 119, 121, 127, 139

ჯაჭვი რკინის — 49

## УКАЗАТЕЛИ

### а) ИМЕННОЙ

Апакидзе А. М. — 35, 70, 155

Бибилури Т. — 35, 70

Св. Георгий — 75

Гиунашвили Г. — 35, 70

Джалаганиа И. — 71

Дзnelадзе М. — 35

Ирeмашвили Ш. — 35, 70, 155

Манджгаладзе Г. — 35, 70

Микаэл — 76

Николаншвили В. — 35, 70

Садрадзе В. — 35, 70, 154

Сихарулидзе А. — 35, 70

Страбон — 36

Урушадзе Н. — 155

Хецурнани Л. — 35, 70

### б) ГЕОГРАФИЧЕСКИЕ НАЗВАНИЯ

Абулетисгора — 39, 76

Азербайджан — 157

р. Арагви — 35, 36

Арагвиспирн — 71

Армазисхеви — 71, 73

Берват-Хеви — 39

Великая Мцхета — 35, 36, 37, 70

Гартискави — 35, 36

Гартискарская гора — 35

Геби — 157

Гомарети — 38

Грдзели Миндори — 74

Грмахевистави — 38

Грузинские племена — 156

Грузия — 71, 155, 157, 158

Дидубе — 38

Древнегрузинская металлопластика — 158

Закавказье — 154, 157, 158

Иберия — 36

Каландадзисгора — 1

Камарахеви — 38

Карибче — 36

Картли — 70, 73, 75

Квацхелеби — 38

Квемо Картли — 39

Кикети — 38

Колхидская низменность —

р. Кура — 74

ул. Мамулашвили — 71

Мухатгверди — 36

Мухатгверди II — 37, 38, 74  
Мухрани — 36, 73  
Мицхета — 35, 36, 37, 70, 72, 155  
Мицхета-Самтавро — 37, 71, 73, 155

Набагусеби — 36, 39, 155, 156, 158, 159  
Натахтари — 73

Сагурамо — 71  
Самтавро — 157, 158, 159  
Самтаврский могильник — 36, 37, 72  
Самтаврский некрополь — 156  
Саркине — 36, 37  
Сатовле-Набагреби — 75  
Светицховели — 71

Тли — 158  
Триалети — 158  
Триалетские курганы — 155

Хекордзула — 39  
Хизанаантгора — 38

Церовани — 36, 154  
Церовани I — 38  
Церовани II — 154  
Церовани III — 38  
Церовани IV — 38, 39, 74  
Церовани-Нареквани — 38

Чабарухи — 158  
Чардахи — 39

Шида Картли — 39  
Шулавери — 38

Эрцо-Тпанети — 72

Южная Грузия — 157

#### в) ПРЕДМЕТНЫЕ

Антропоморфный образ — 158  
Арка — 185

Бальзамарий стеклянный — 73  
Бассейн — 185  
Башня — 35, 36  
Бляха золотая — 72, 73  
Болотная птица — 157  
Браслет — 37, 38  
Браслет бронзовый — 155  
Браслет гагатовый — 71  
Бревно — 37  
Бронза — 71  
Брусья — 35  
Булавка бронзовая — 39, 73, 155  
Булавка серебрянная — 73  
Бульжник — 35, 36, 70  
Буса — 38, 71  
Буса агатовая — 73  
Буса гагатовая — 73  
Буса гишеровая — 73  
Буса пастовая — 73  
Буса из пиропла — 73  
Буса сердоликвая — 73  
Бусы стеклянные — 73

Буса из талька — 73  
Бусина — 37  
Бык — 157

Вино — 70  
Виподельня — 75  
Винный погреб — 70  
Волк-собака — 156, 157, 158

Гемма — 37  
Гишер — 71  
Глина — 76, 185  
Глиняный раствор — 36, 39, 70  
Глыба тесанная — 70  
Горно-скотоводческое хозяйство — 157  
Горшок — 38, 73, 75  
Горшочек — 38, 75  
Гранат — 72  
Грандбалка — 185  
Гробница — 37, 38, 71, 72  
Грунтовая могила — 71  
Грунтовое погребение — 36, 37, 39, 39, 74, 75  
Грунтовая яма — 38

- Древесина — 37  
 Древнегрузинское искусство — 155  
 Дренаж — 185  
 Дымоход — 385
- Жертвенник — 71  
 Жертвенное животное — 159
- Зеркало — 37, 71  
 Зеркальце — 73  
 Зернохранилище — 157  
 Златокузнечество — 71  
 Зола — 74  
 Золото — 71
- Известь — 75  
 Известковые квадры — 74  
 Известковый раствор — 70  
 Ингумационное погребение — 73  
 Ингумационное захоронение — 39
- Калиптер — 36, 185  
 Каменная гробница — 38, 71  
 Каменный круг — 74  
 Каменная насыпь — 38, 39, 70, 74, 75  
 Каменшпашичное погребение — 71  
 Камень рваный — 75  
 Каменный ящик — 37, 36, 38, 75  
 Катакомбное погребение — 73  
 Квеври — 36, 70  
 Кенотаф — 38, 73  
 Керамика — 36, 37, 38, 70, 72, 73  
 Керамическая плита — 37  
 Керамическая труба — 185  
 Кинжал бронзовый — 73  
 Кожа — 73  
 Кожух — 70  
 Коллективное погребение — 75  
 Колоб — 185  
 Колодец — 185  
 Колхский топор — 158  
 Кольцовый калиптер — 185  
 Коптर्फорс — 36  
 Корчага — 39, 73  
 Крыша — 75  
 Крыша двускатная — 71  
 Кубок — 73
- Кувшин — 38, 75  
 Кувшиничек — 70  
 Кувшин глиняный — 70  
 Кувшинное погребение — 70  
 Кухонная посуда — 70
- Лист золотой — 72  
 Ложе деревянное — 39  
 Ложе погребальное — 74
- Марани — 70, 71  
 Медная пластина — 185  
 Медная труба — 185  
 Меч бронзовый — 74  
 Меч железный — 39, 155  
 Минерал — 71  
 Миска — 36, 37, 38, 73, 75  
 Монета золотая — 71
- Набагребский пояс — 157  
 Набор золотой — 73  
 Нож согнутый — 75  
 Ножны бронзовые — 155  
 Наконечник стрелы — 155  
 Наконечник стрелы бронзовый — 155  
 Наконечник стрелы обсидиановый — 155
- Оборонительная стена — 37  
 Обсидиан — 38  
 Обсидиановый отщеп — 74  
 Ожерелье — 71  
 Окно — 185  
 Олень — 157, 158  
 Оружие бронзовое — 75  
 Оружие железное — 75  
 Отщеп обсидиановый — 38  
 Очаг — 74  
 Очаг глиняный — 75
- Пахарь — 156, 157  
 Перекрытие — 36  
 Перстень — 37, 71, 73  
 Перстень серебряный — 73  
 Песчаниковая плита — 38  
 Печка — 39  
 Пирон — 74  
 Пирон — 71

- Письмо грузинское «хуцурн» — 76  
Пифос — 36  
План — 185  
Плинфовые гробницы — 71  
Плинфовое погребение — 36  
Плита песчаниковая — 71, 75  
Плуг — 156  
Пол глинобитный — 39, 70, 72  
Пол глиняный — 70  
Помещение — 72  
Посуда глиняная — 38, 39, 70, 74  
Посуда краснокрашенная — 75  
Посуда сероглиняная — 75  
Посуда столовая — 70  
Посуда чернолощеная — 75  
Пояс — 73, 156, 157  
Пояс бронзовый — 74, 155  
Поясная пряжка — 158  
Плинфа керамическая — 72  
Плита каменная — 72  
Подвеска — 71  
Поселение — 36, 37, 39, 70, 71, 72, 73, 74, 76  
Пресмыкающиеся — 157  
Птица — 157  
Пуговка — 71  
Пуговка золотая — 73
- Разрез — 185  
Раскоп — 37  
Раствор глиняный — 72  
Рваный камень — 70  
Рейка — 185  
Рукоятка бронзовая — 39  
Ручка витая — 70  
Ряба — 157
- Свечка — 71  
Сельскохозяйственный инвентарь — 156  
Сельскохозяйственные орудия — 157  
Серебро — 71  
Серебряный кубок — 158  
Серьга — 37, 38, 72  
Серп — 156  
Сеятель — 156, 157  
Сигнит — 185  
Сито — 185  
Собака — 157
- Солен — 36, 185  
Сосуд — 36  
Стекло — 71  
Стена — 36, 37, 39, 70, 72  
Судаторий — 185  
Сырец — 35, 36, 37  
Сырцовый кирпич — 36, 37, 39, 74  
Сырцовая стена — 35, 37, 39
- Танец «Перхули» — 158  
Ткань — 73  
Тонэ — 75  
Топка — 185  
Трап — 185  
Трубопровод глиняный — 70  
Трубопровод керамический — 71
- Украшение — 71, 75  
Усыпальница — 71  
Утка — 157
- Фибула — 37  
Фибула бронзовая — 155  
Фортификационное сооружение — 36  
Фриз — 158  
Фундамент — 35, 39, 70, 74
- Хозяйственная яма — 37, 38, 74  
Холмообразное поселение — 71  
Хоровод — 158
- Церковь — 39
- Чаша — 36, 70, 71  
Черепица — 36, 74  
Черепица желобчатая — 75  
Черепица с надписью — 75  
Черепица плоская — 70, 71  
Черепичное погребение — 36  
Черепичный ящик — 71  
Черепок — 74
- Штукатурка — 72, 74, 75  
Щебень — 185  
Шипцы бронзовые — 155
- Яма — 38  
Яма хозяйственная — 74  
Ямное погребение — 37, 38



## სურათების აღწერილობა

1. მცხეთა-სამთავრო. ნაკვეთების განლაგების სქემა.
2. სხალტა — მცხეთის წყალსადენის ნაშთი.
3. მცხეთა — სტალინის ქ., აღრეშუასაუკუნეების ნაგებობის ნაშთი.
4. მცხეთა. სტალინის ქ., თიხის ხელადა თონეში. IV—V საუკუნეები.
- 5—8. კერამიკა ელინისტური ხანის ფენიდან.
9. ხელადა თონედან.
10. მცხეთა. სტალინის ქ., № 21 ქვაყუთის ინვენტარი.
11. მცხეთა. სტალინის ქ., თიხის ყელისპირის ნაწილი. ღამლით — მამაკაცის პორტრეტული გამოსახულება პროფილში. გეიანანტიკური. ნამოსახლარიდან.
12. მცხეთა. სტალინის ქ., თიხის კერპლის ყელ-პირის ფრაგმენტი.
13. მცხეთა. სტალინის ქ. თიხის კერპლის ყელ-პირის ფრაგმენტი. დაგობილი.
14. სამთავრო. S უბანი. CCX XVI ნაკვეთის 5—12 კვადრატები; CCLIV ნაკვეთის 1—12 კვადრატები. ნამოსახლარის ნაშთები. გეგმა.
15. სამთავრო. S უბანი. ქვევრები 2, 3.
16. კედლის ფრაგმენტი და თორნე.
17. კედლის ფრაგმენტი.
18. თორნე 2, ქვევრი და სამარხი 574.
19. სამთავრო. S უბანი. CCLIV ნაკვეთის 2, 3, 6 კვადრატები. გრძელი ქვაყრილი და 1-ლი სახლის N კედელი. ხელი N-დან.
20. სამთავრო. S უბანი. CCLIV ნაკვეთის 2 კვადრატი. პირველი სახლის NW კუთხე და გრძელი ქვაყრილის W ნაწილი. ხელი N-დან.
21. სამთავრო. S უბანი. კრამიტსამარხი № 575.
22. სამთავრო. S უბანი. კრამიტსამარხი № 575. პრეპარაციის შემდეგ.
23. სამთავრო. S უბანი. კრამიტსამარხი 576. პრეპარაციის შემდეგ.
24. სამთავრო. S უბანი. კრამიტით ნაგები სამარხი 578.
25. სამთავრო. S უბანი. კრამიტით ნაგები სამარხი 578 პრეპარაციის შემდეგ.
26. სამთავრო. S უბანი. ქვაყუთის № 577.
27. სამთავრო. S უბანი, ქვაყუთი № 577, პრეპარაციის შემდეგ.
28. სამთავრო. S უბანი, ორმოსამარხი № 579, პრეპარაციის შემდეგ.
29. სამთავრო. S უბანი, ქვევრსამარხი № 498.
- 30—33. სამთავრო ნაკვეთი CXVIII, ქვათილებით ნაგები სამარხი 485.
- 34—38. სამთავრო. ნაკვეთი CXVIII. 591-ე სამარხის ინვენტარი.
- 39, 40. სამთავრო. ნაკვეთი CXVIII, 547-ე სამარხის ინვენტარი.
- 41—45. სამთავრო. ნაკვეთი CXVIII, 585-ე სამარხის ინვენტარი.
- 46—51. სამთავრო. ნაკვეთი CXVIII, 485-ე სამარხის ინვენტარი.
- 52—54. სამთავრო. ნაკვეთი CXVIII, 569-ე სამარხის ინვენტარი.
- 55—57. სამთავრო. ნაკვეთი CXVIII. 590-ე სამარხის ინვენტარი.
- 58, 59. სამთავრო. ნაკვეთი CXVIII, 554-ე სამარხის ინვენტარი.
- 60, 61. სამთავრო. ნაკვეთი CXVIII, 580-ე სამარხის ინვენტარი.

- 62—65. სამთავრო. S უბანი. ორმოსამარხი 570. ინვენტარი.
- 66—80. სამთავრო. S უბანი. კრამიტსამარხი 575. ინვენტარი.
- 81—83. რკინის დანა, ბრინჯაოს ჩქიფი და რკინის შშვილდსაკინძი გვიანანტიკური ხანის კულტურული ფენიდან.
- 84—87. სამთავრო. N უბანი. მინის სანელსაცხებულთა ფრაგმენტები (84, 86), მოქიქული ჭურჭლის ფრაგმენტი (87) და ბრინჯაოს ბეკედი (85). შემთხვევით მონაპოვარი.
88. ლართისკარი. ალიზის კედლის ნაწილი.
89. ლართისკარი. თხრილი 6, პირველი კოშკი და ალიზის კედლის ჭრილი.
90. ლართისკარი. თხრილი 2. ალიზის კედლის ნაშთი.
- 91, 92. ლართისკარი. თხრილი 3. ალიზის კედელი.
93. სარკინე. გეგმა.
94. „ „ ნაკვეთების განლაგების სქემა.
95. „ „ კარიბჭე. გეგმა.
96. „ „ კრილები.
97. „ „ ზღუდის ნაშთი.
98. „ „ კარიბჭე O-დან.
99. „ „ კარიბჭე, კედელი 1.
- 100, 101. მუხათვეკარი II. ადრებრინჯაოს ხანის ნამოსახლარი და სამაროვანი.
- 102, 103. სამეურნეო ორმო I პრეპარაციისას.
104. „ „ კერა 1.
- 105—111. „ „ სამეურნეო ორმოებში აღმოჩენილი თიხის ჭურჭელი.
- 112, 113. „ „ სამარხი 30.
- 114—122. „ „ სამარხი 30. ინვენტარი.
- 123—125. „ „ სამარხი 48.
- 126—126. „ „ ინვენტარი.
137. „ „ სამარხი 32.
- 138—148. „ „ ინვენტარი.
- 149, 150. „ „ სამარხი 32.
- 151—158. „ „ ინვენტარი.
- 159—161. „ „ სამარხი 59.
- 162—178. „ „ ინვენტარი.
- 179, 180. ქვაყუთი 39. გახსნამდე და გახსნის შემდეგ.
- 181—185. ქვაყუთი № 39. ინვენტარი.
186. სვეტიცხოველი IV. გეგმა.
187. „ „ ქვასამარხი № 25.
- 188—226. „ „ ქვასამარხი № 25. ინვენტარი.
227. სვეტიცხოველი V. ნაკვეთი I—III. გეგმა.
228. სვეტიცხოველი V. ნაკვეთი IV—V. გეგმა.
229. სვეტიცხოველი V. ნაკვეთი VII—IX. გეგმა.
230. სვეტიცხოველი V. ნაკვეთი X—XII. გეგმა.
231. სვეტიცხოველი V. ნაკვეთი XIII—XV. გეგმა.
- 232—239. სვეტიცხოველი V. ნამოსახლარის ნაშთები კალინინის ქუჩაზე. საკანალიზაციო კოლექტორისათვის გავლებულ თხრილებში.
- 240—243. ნამოსახლარის ნაშთები არსენას ქუჩაზე. საკანალიზაციო კოლექტორისათვის გავლებულ თხრილებში.
- 244—252. „ „ თიხის ჭურჭელი ადრეშუასაუკუნეების ნამოსახლარი ფენებიდან.
- 253—256. „ „ მინის ჭურჭელი ადრეშუასაუკუნეების ნამოსახლარი ფენებიდან.

257. " " " სამარხი 29. გახსნის შემდეგ.
- 258—267. " " " ინვენტარი.
268. " " " სამარხი 32. გახსნის შემდეგ.
269. " " " მინის სანელსაცხებლე.
- 270, 271. " " " სამარხი 34. ინვენტარი.
- 272, 273. " " " სამარხი 36. გახსნამდე და გახსნის შემდეგ.
274. " " " მინის სანელსაცხებლე.
- 275, 288. " " " სამარხი 35. ინვენტარი.
- 289, 290. " " " სამარხი 35. გახსნამდე და გახსნის შემდეგ.
- 291—297. " " " სამარხი 37. ინვენტარი.
298. " " " სამარხი 39.
- 299—304. " " " სამარხი 40. ინვენტარი.
- 305, 306. " " " სამარხი 45. გახსნის შემდეგ.
307. " " " სამარხი 45. ქვალი.
- 308—311. " " " სამარხი 45. ინვენტარი.
312. მცხეთა-ქალაქი, სვეტიცხოველი, IV, LXXXVIII ნაკვეთზე I ფენაში გათხრილი განვითარებული შესახეჯუნების საცხოვრებელი კომპლექსის საერთო ხედი SO-დან.
313. " " " პირველი სათავსოს დერეფანი წინა პლანზე, საკარე ღიობის ძირზე, მოჩანს I და II სამშენებლო დონეების კუთვნილი ზღურბლის ნაშთი, ხედი NO-დან.
314. " " " მარანი, საერთო ხედი NO-დან.
315. " " " მარნის NW კუთხე SO-დან.
316. " " " პირველი სათავსოს ნაწილის ხედი SO-დან.
317. " " " სამეთუნეო ქერა S-დან.
318. მცხეთა-ქალაქი, სვეტიცხოველი IV. კომპლექსის საერთო ხედი SW-დან.
- 319—321. " " " ჯამბუ თიხისა (01/16—IV—569, 570, 575) მარნიდან.
322. " " " სამტრეია ხელადა (01/6—IV—568) მარნიდან.
- 323—324. " " " ნიშის ძირას მარანში აღმოჩენილი თიხის მიღები (01/6—IV—571, 573).
- 325—327. " " " ქუდასთან აღმოჩენილი თიხის ფილა (01/6—IV—607) და თიხისავე ანტიფიქსები (01/6—IV—606, 605).
328. სამთავროს ველის ჩრდილო-დასავლეთ ნაწილში გათხრილი სახლების საერთო სქემატური გეგმა.
- 329—330. " " " მე-9 და მე-10 სახლები პრეპარაციის პროცესში.
331. " " " მე-9 სახლის სახურავის კრამიტურილის ერთ-ერთი ნაშთი წყობის ნიშნებით.
332. " " " 416-ე სამარხი, მე-9 და მე-10 სახლების SW ნაწილი პრეპარაციის პროცესში.
333. " " " მე-7 სახლის ღუმელი, საცობის მხარეს თიხის კურკლის ნატეხებისაგან შექმნილი თერმოსაიზოლაციო ფენის გამოჩენის შემდეგ.
334. " " " მეშვიდე სახლის ღუმელის განივი კრილი.
- 335—349. " " " მე-9 და მე-10 სახლებში აღმოჩენილი თიხის კურკლის ნატეხები.
350. " " " სამარხი 605. პრეპარაციის შემდეგ.
- 351—379. " " " " ინვენტარი.
380. " " " სამარხი 441.
- 381—391. " " " სამარხი 441. ინვენტარი.
392. წეროვანი IV. ნაკვეთების განლაგების სქემა.
393. " " " ნაკვეთები CXLV—CXLVII. ქვაწრიანი სამარხების ჯგუფი.

- 394—395. „ „. სამარხი 34. პრეპარაციისა და ალაგების შემდეგ.
- 396—397. წეროვანი IV. სამარხი 36 პრეპარაციისა და ალაგების შემდეგ.
- 398—399. წეროვანი IV. სამარხი 29. პრეპარაციისა და ალაგების შემდეგ.
400. წეროვანი IV. სამარხი 27 პრეპარაციისა და ალაგების შემდეგ.
- 401—416. წეროვანი IV. სამარხი 27. ინვენტარი.
- 418—432. წეროვანი IV. სამარხი 26. პრეპარაციის შემდეგ № 26-ის ინვენტარი.
433. ნატახტარი. I—II. გეგმა.
434. ნატახტარი III. გეგმა.
- 435—436. ნატახტარი I. სამარხი № 1.
- 437—450. ნატახტარი I. სამარხი № 1. ინვენტარი.
451. გრძელი მინდორი. გეგმა.
452. გრძელი მინდორი. სახელოსნო უბანი.
453. სარკინე. კარიბჭის ნაშთი.
454. სარკინე. ალიზის ეკლესიის ნაშთი.
455. სარკინე. კრამიტის ფრაგმენტები.
- 456—458. კვადრი ცხენის ნაკაწრი გამოსახულებით.
459. სარკინე. რკინის ისრისპირები და ლურსმნები.
- 460—461. მუხათვეერი II. სახლი 3.
- 462—463. მუხათვეერი II. ქილისებრი სასმისი და ხუფი. მე-3 სახლიდან.
- 464—465. მუხათვეერი II. სამარხი 42.
- 466—471. მუხათვეერი II. სამარხი 42. ინვენტარი.
- 472—473. მუხათვეერი II. სამარხი 51.
- 474—478. მუხათვეერი II. სამარხი 51. ინვენტარი.
479. სათოვლე-ნაბაღრები. გეგმა.
480. სათოვლე-ნაბაღრები. გეგმა.
481. სათოვლე-ნაბაღრები. სამაროვნის გეგმა.
- 482, 483. სახლი № 1, კერითა და მოკვიანო დროს ჩაშვებული სამარხებით.
484. „ „. ნაგებობა № 2, საწახელით.
- 485—487. „ „. განვითარებული შუასაუკუნეების დროის სამარხები.
488. „ „. სამარხებში აღმოჩენილი მინის მძივები.
- 489, 490. „ „. ლარიანი კრამიტი, ნუსხა-ხუცურით შესრულებული დაქარაგმებული  
წარწერით: აქრისტე შეიწყალე მიქელ ამინ ძმანი მისნი“.
- 491—496. წეროვანი II. სამაროვანი.
- 497, 498. წეროვანი II. ადრებრინჯაოს ხანის ნამოსახლარი. სამეურნეო ორმოები N-№ 21, 25).
- 499—504. წეროვანი II. ნამოსახლარზე მოპოვებული კერამიკული მასალა.
- 505, 506. „ „. მტკვარ-არაქსის კულტურის სამარხები. სამარხი № 70.
507. „ „. სამარხი № 70. ინვენტარი.
- 508, 509. „ „. სამარხი № 81.
510. „ „. „ ინვენტარი.
511. „ „. სამარხი № 86.
- 512—515. „ „. სამარხი № 86. ინვენტარი.
516. „ „. გვიანბრინჯაოს ხანის სამარხები. სამარხი № 1.
- 517—521. „ „. სამარხი № 1. ინვენტარი.
522. „ „. სამარხი № 4.
- 523—544. „ „. სამარხი № 4. ინვენტარი.
- 545—550. „ „. სამარხი № 5. ინვენტარი.
- 551—553. „ „. სამარხი № 6. ინვენტარი.
- 554, 555. „ „. სამარხი № 7. ინვენტარი.

556.	„	„	სამარხი № 9.
557—570.	„	„	სამარხი № 9. ინვენტარი.
571—573.	„	„	სამარხი № 12. ინვენტარი.
574.	„	„	ჯამი მე-13 სამარხიდან (ნაშთი).
575.	წეროვანი II.	გვიანბრინჯაოს ხანის სამარხები.	სამარხი № 21.
576—588.	„	„	სამარხი № 21. ინვენტარი.
589.	„	„	სამარხი № 22.
590—598.	„	„	სამარხი № 22. ინვენტარი.
599—604.	„	„	სამარხი № 23. ინვენტარი.
605, 606.	„	„	სამარხი 24.
607—615.	„	„	სამარხი № 24. ინვენტარი.
616.	„	„	სამარხი № 26.
617, 618.	„	„	სამარხი № 26. ინვენტარი.
619.	„	„	სამარხი № 27.
620—640.	„	„	სამარხი № 27. ინვენტარი.
641.	„	„	სამარხი № 28.
642.	„	„	საქილი 28-ე სამარხიდან.
643.	„	„	სამარხი № 29.
644.	„	„	ბრინჯაოს მძივი 29-ე სამარხიდან.
645.	„	„	სამარხი № 30.
646—647.	„	„	სამარხი № 30. ინვენტარი.
648.	„	„	სამარხი № 31.
649—651.	„	„	სამარხი № 31. ინვენტარი.
652.	„	„	სამარხი № 32.
653—659.	„	„	სამარხი № 32. ინვენტარი.
660—664.	„	„	სამარხი № 33. ინვენტარი.
665.	„	„	სამარხი № 37.
666—670.	„	„	სამარხი № 37. ინვენტარი.
671, 672.	„	„	ჭეყრილიანი სამარხი № 38.
673.	„	„	ღერგი 38-ე სამარხიდან.
674.	„	„	სამარხი № 39.
675, 676.	„	„	სამარხი № 39.
677.	წეროვანი II.	გვიანბრინჯაოს ხანის სამარხი	№ 40.
678—684.	„	„	№ 40. ინვენტარი.
685.	„	„	№ 41.
686—700.	„	„	№ 41. ინვენტარი.
701—702.	„	„	№ 42.
703—704.	„	„	№ 42. ინვენტარი.
705.	„	„	№ 43.
706—711.	„	„	№ 43. ინვენტარი.
712.	„	„	№ 44.
713—715.	„	„	№ 44. ინვენტარი.
716.	„	„	№ 45.
717—730.	„	„	№ 45. ინვენტარი.
731.	„	„	№ 46.
732—737.	„	„	№ 46. ინვენტარი.
738.	„	„	№ 48.
739.	„	„	№ 49.

740—741.	„	№ 49. ინვენტარი.
742.	„	სამარხი 50.
743—749.	„	ინვენტარი.
751—791.	„	№ 47. ინვენტარი.
792.	„	№ 52.
793—795.	„	№ 52. ინვენტარი.
796.	„	სამარხი 53.
797—805.	„	ინვენტარი.
806.	„	სამარხი 54.
809.	„	სამარხი 54. ინვენტარი.
810.	„	ქვეყრილიანი სამარხი № 55.
811—813.	„	№ 55. ინვენტარი.
814.	„	სამარხი № 56.
815.	„	სამარხი № 57.
816—822.	„	№ 57. ინვენტარი.
823—824.	„	№ 58.
825—830.	„	№ 58. ინვენტარი.
831.	„	№ 59.
832—835.	„	№ 59. ინვენტარი.
836—837.	„	№ 60.
838—875.	„	სამარხი № 60. ინვენტარი.
876.	„	სამარხი № 61.
877—878.	„	სამარხი № 61. ინვენტარი.
879.	„	სამარხი № 62.
880.	„	ინვენტარი სამარხი № 62-დან.
881.	„	სამარხი № 63.
882.	„	ხატისუღვლი 63-ე სამარხიდან.
883.	„	სამარხი № 64.
884—885.	„	სამარხი № 64. ინვენტარი.
886.	„	სამარხი № 65.
887—888.	„	სამარხი № 65. ინვენტარი.
889.	„	სამარხი № 66.
890—893.	„	სამარხი № 66. ინვენტარი.
894.	„	სამარხი № 67.
895—898.	„	სამარხი № 67. ინვენტარი.
899.	„	სამარხი № 68.
900—906.	„	სამარხი № 68. ინვენტარი.
907.	„	სამარხი № 69.
908.	„	სამარხი № 71.
909—913.	„	სამარხი 71. ინვენტარი.
914.	„	II. გვიანბრინჯაოს ხანის სამარხი № 73.
915—923.	„	№ 73. ინვენტარი.
924.	„	№ 74.
925—936.	„	№ 74. ინვენტარი.
937—993.	„	№ 75. ინვენტარი.
994.	„	№ 76.
995—996.	„	№ 76. ინვენტარი.
997.	„	№ 77.

- 998—1016. „ „ № 77. ინვენტარი.
1017. „ „ № 78.
- 1018—1020. „ „ № 78. ინვენტარი.
1021. „ „ სამარხი № 79.
- 1022—1026 „ „ № 79. ინვენტარი.
1027. „ „ № 80.
- 1028—1029. „ „ № 80. ინვენტარი.
1030. „ „ № 82.
1031. „ „ № 83.
- 1032—1034. „ „ № 83. ინვენტარი.
1035. „ „ № 84.
- 1036—1050 „ „ № 84. ინვენტარი.
- 1051—1052. „ „ № 85. ინვენტარი.
1053. წეროვანი. II. აღრე რკინა-რკინის ფართო ათვისების ხანას სამარხი № 2.
- 1054—1068. „ „ სამარხი № 2. ინვენტარი.
1069. „ „ სამარხი № 3.
- 1070—1077. „ „ სამარხი № 3. ინვენტარი.
1078. „ „ სამარხი № 8.
- 1079—1087. „ „ სამარხი № 8. ინვენტარი.
1088. „ „ სამარხი № 10.
- 1089—1093. „ „ სამარხი № 10. ინვენტარი.
1094. „ „ სამარხი № 11.
- 1095—1099. „ „ სამარხი № 11. ინვენტარი.
1100. „ „ სამარხი № 25.
- 1108—1109. „ „ სამარხი № 25. ინვენტარი.
1110. „ „ სამარხი № 23.
- 1111—1114. „ „ სამარხი № 34. ინვენტარი.
1115. „ „ სამარხი № 35.
- 1116—1118. „ „ სამარხი № 35. ინვენტარი.
1119. „ „ სამარხი № 36.
- 1120—1124. „ „ სამარხი № 36. ინვენტარი.
1125. „ „ ქეაყრილიანი სამარხი № 51.
- 1126—1134. „ „ ქეაყრილიანი სამარხი. № 51. ინვენტარი.
1135. „ „ სამარხი № 72.
- 1136—1140. „ „ სამარხი № 72. ინვენტარი.
- 1141: ნაბღრები. გვიანბრინჯაო-აღრეკინის ხანის სამაროვანი. ბრინჯაოს სარტყელი შე-5 სამარხიდან.
1142. სამთავროს სამაროვანი. გვიანბრინჯაოს ხანის სამარხი № 181. ბრინჯაოს სარტყელადეტალი.
1143. სამთავროს სამაროვანი. გვიანბრინჯაოს ხანის სამარხი № 121. ბრინჯაოს სარტყელადეტალი.
1144. ბრინჯაოს სარტყელი აზერბაიჯანიდან. დეტალი.
- 1145—1147. ბრინჯაოს ბალთები საქართველოდან.
- 1148, 1149. კოლხური ცელების დეკორი.
1150. სატრაპეზო სცენები სარიტუალო სარტყლებზე. გრაფიკული რეპროდუქცია.
1151. ვერცხლის თასი თრიალეთიდან.

3. ცენტრის ანტიკომუნალური უბნის რეკონსტრუქციის  
 01/7 პირობითი გეგმა ნიკოზის-სისტემის მიმართ.

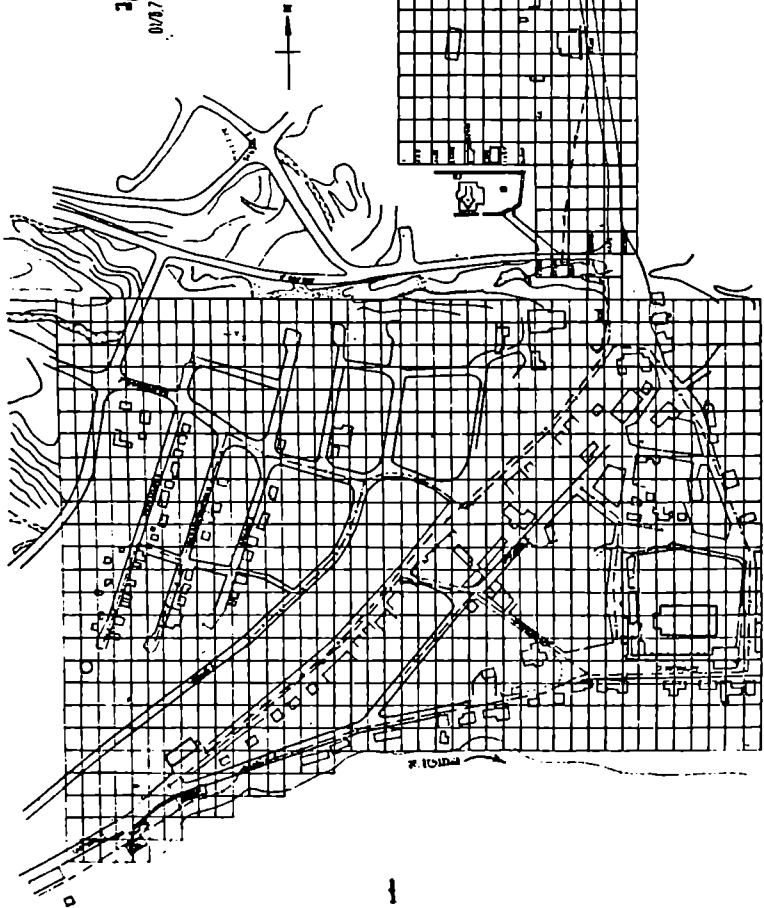

გეგმა № 01/7 ნიკოზის-სისტემის მიმართ.  
 1:500. 1950 წ.





2

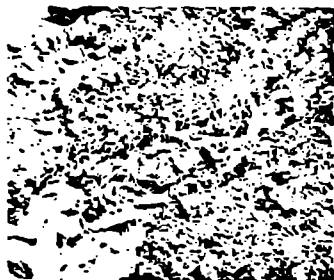

3



4

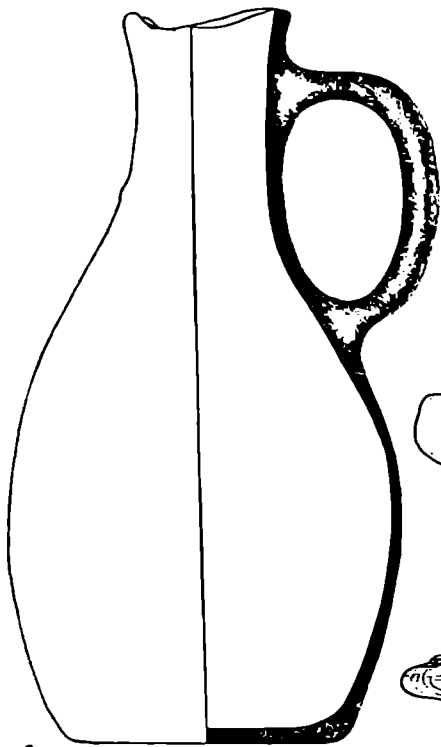

9



5

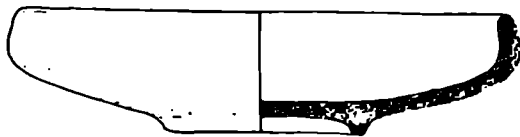

6

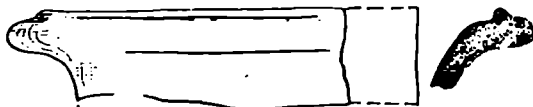

7

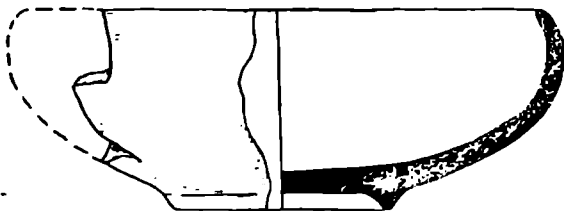

8



10



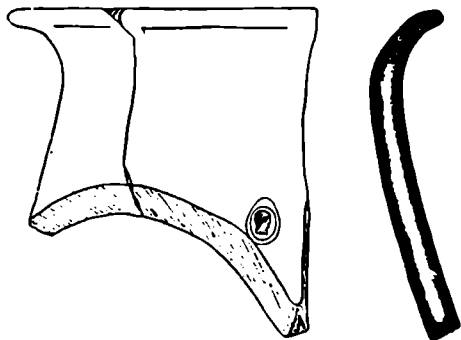

11

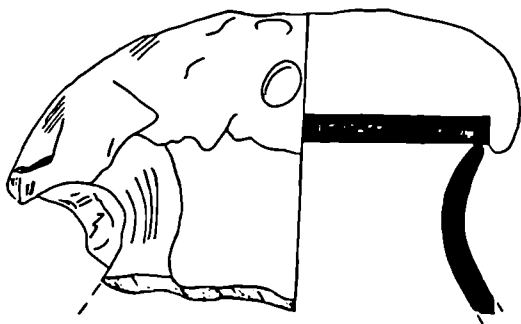

12

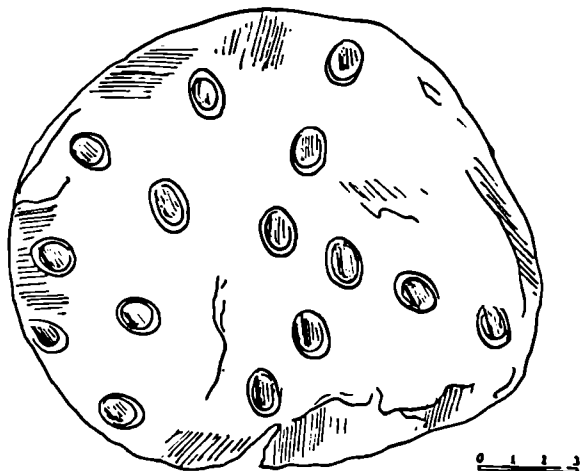

13

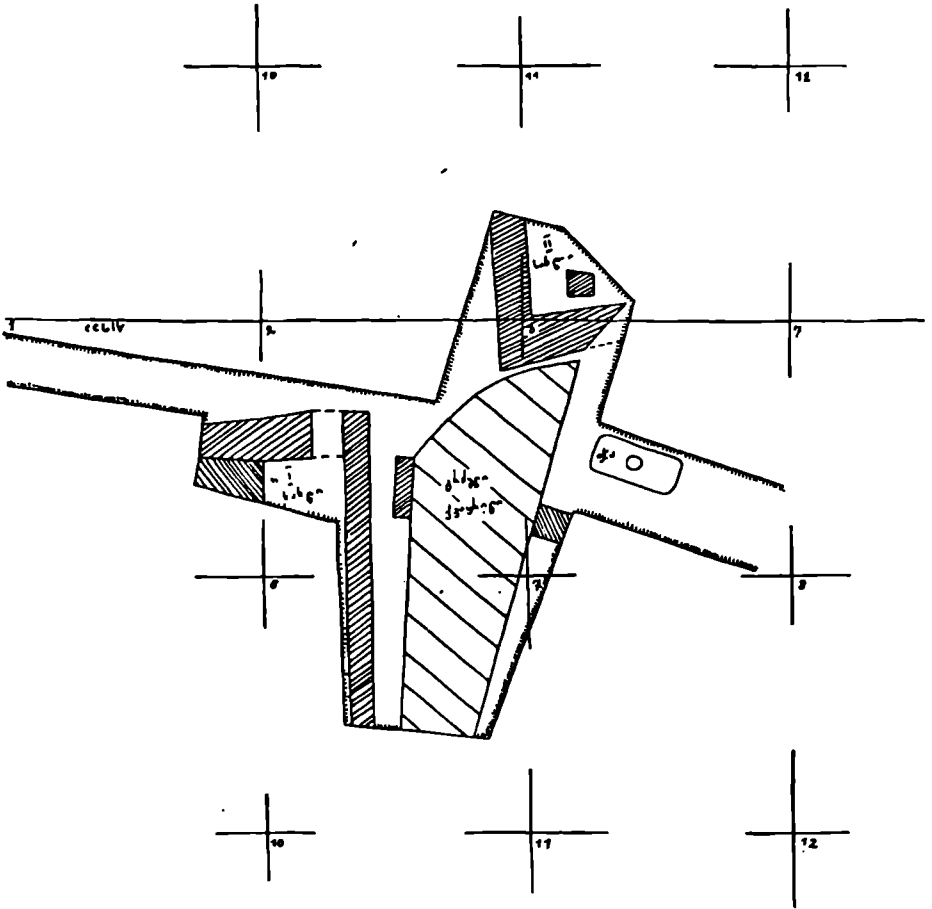



15



16



17



18

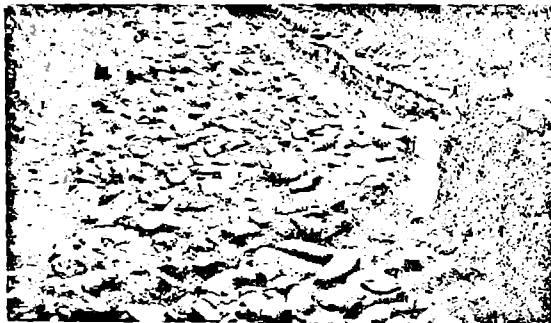

19



20

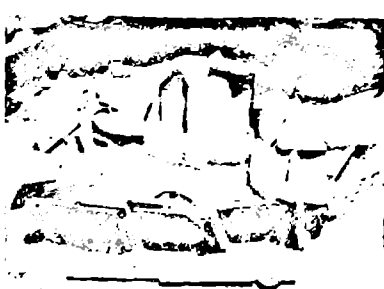

21



22



23



24

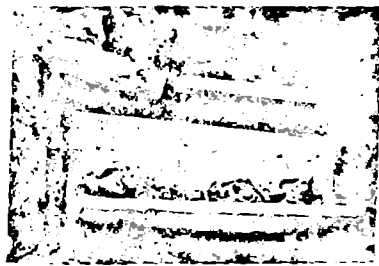

25

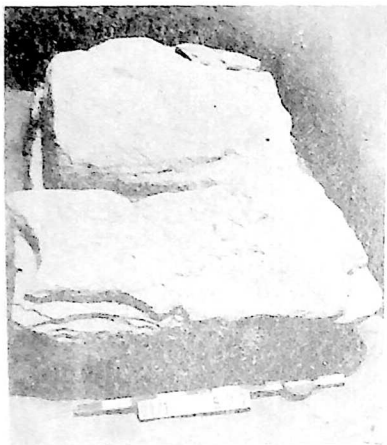

27



28



29



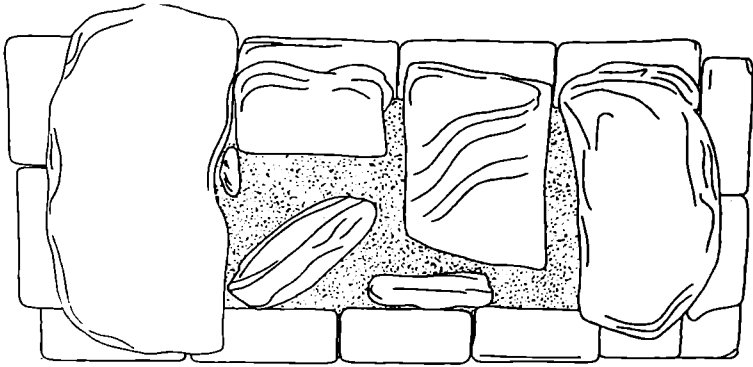

30

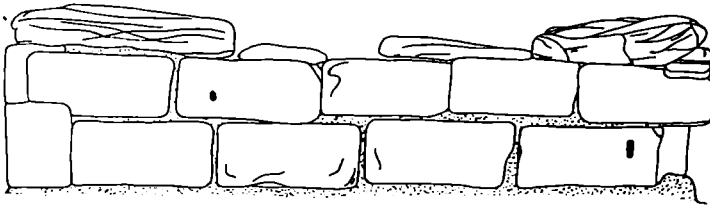

31

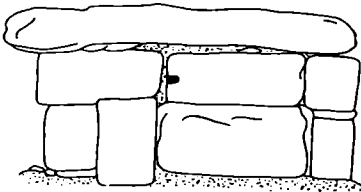

32

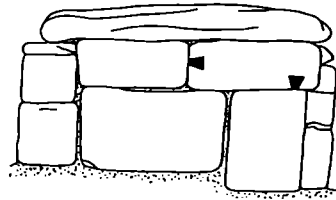

33

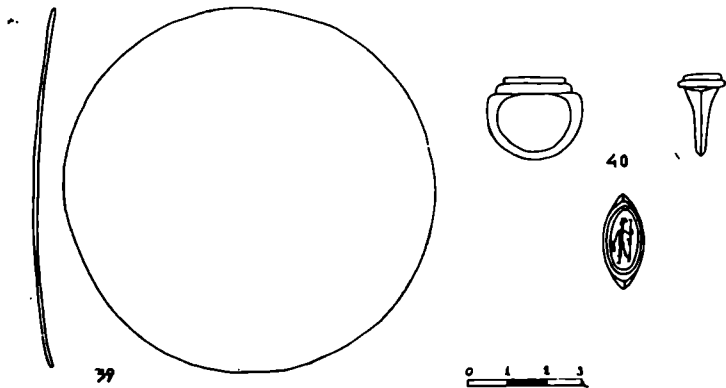
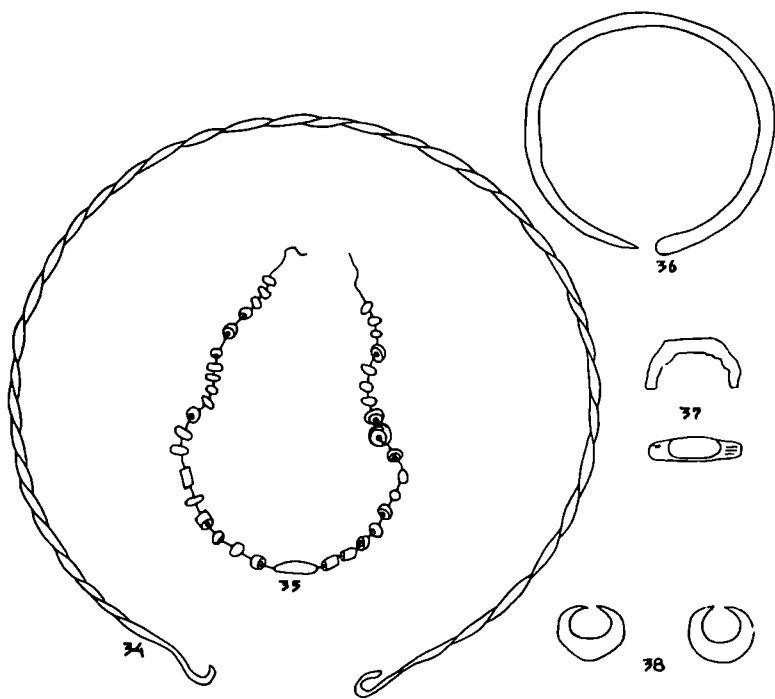

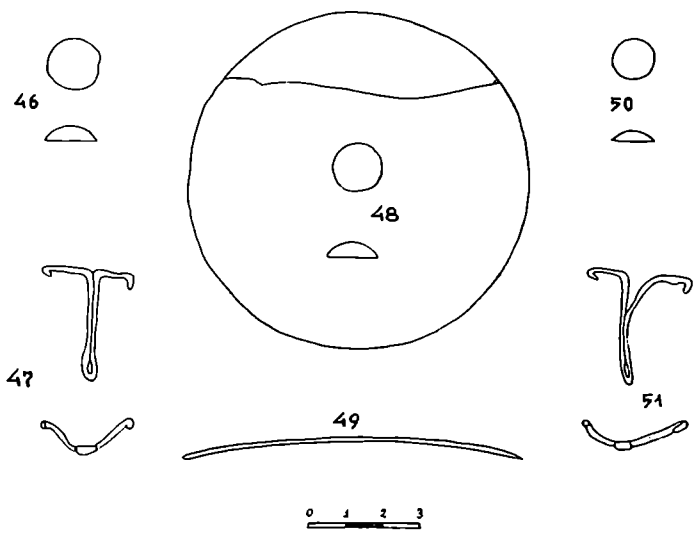
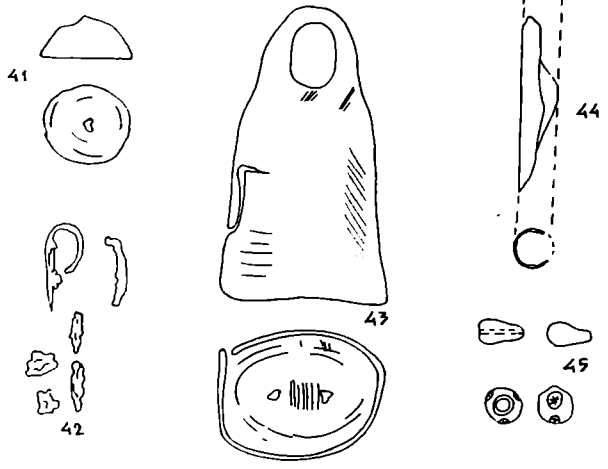

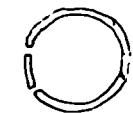

52



53

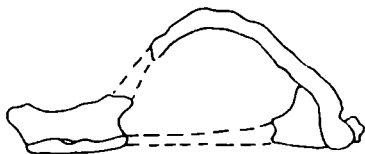
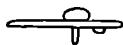

54



55



56



57

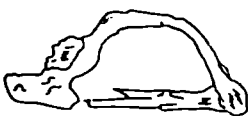
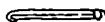

58

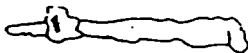

59

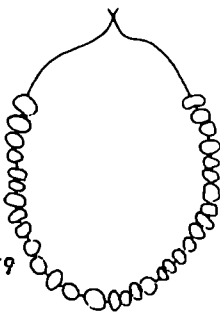

60



61



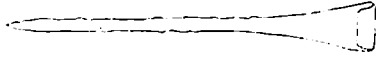

62

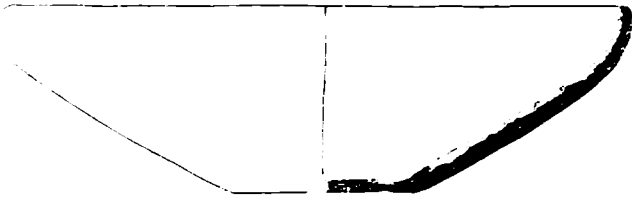
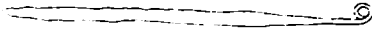

63

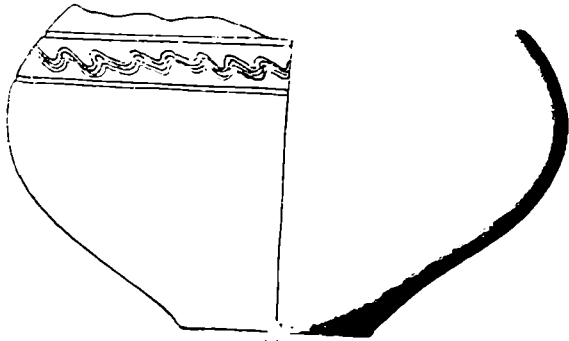

64



65



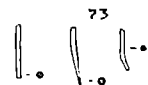
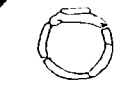
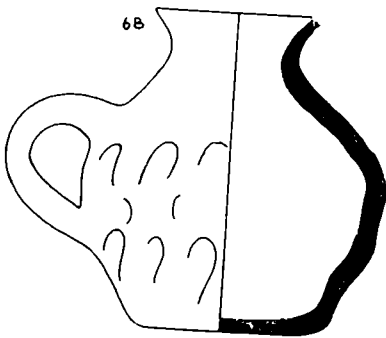
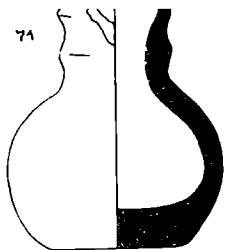
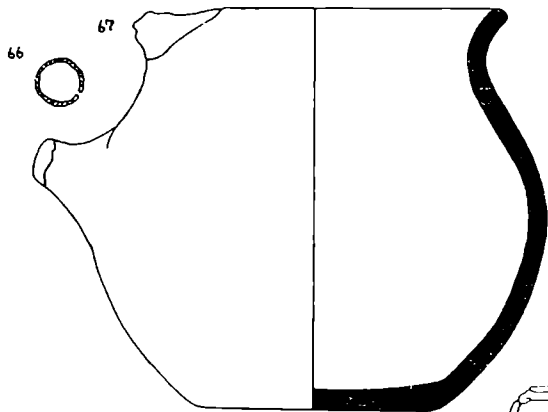

69



77

80





81

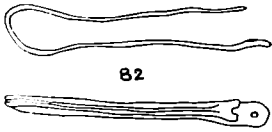

82

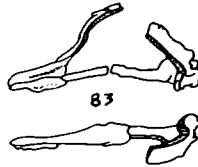

83

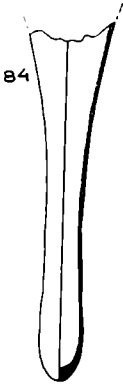

84

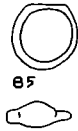

85

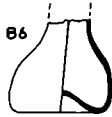

86



87



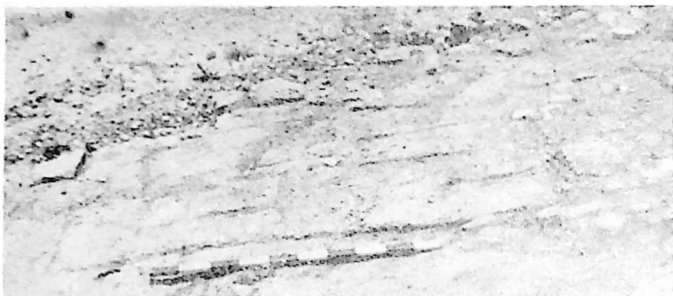

88



89



90





91



92

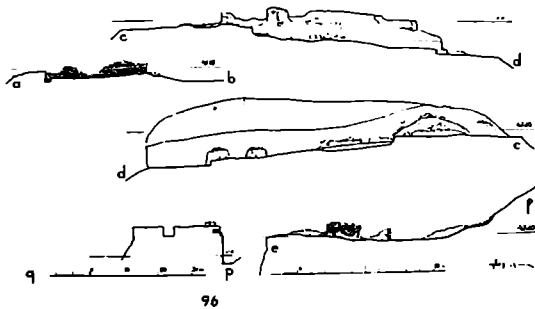
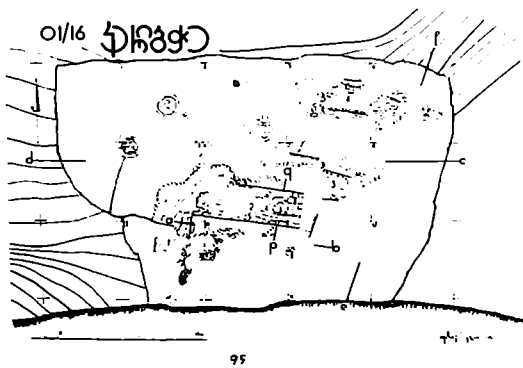
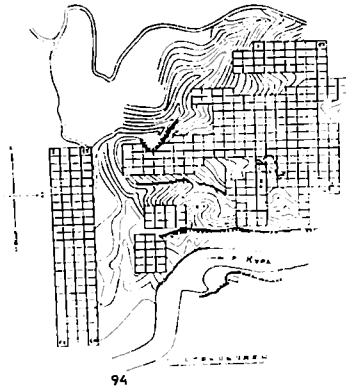



97



98



99

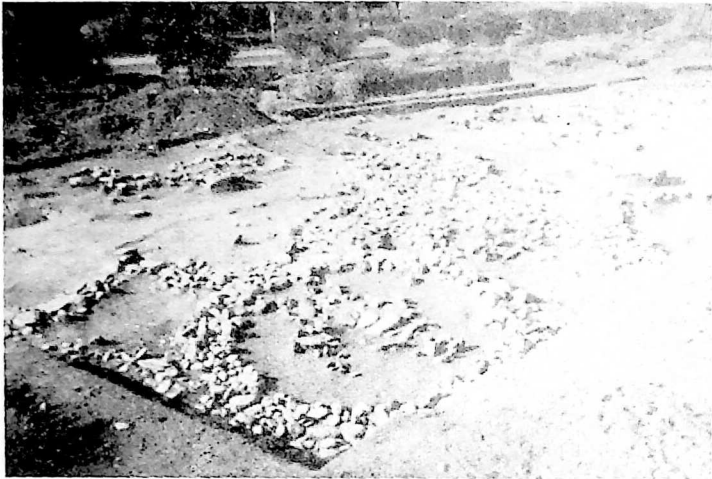

100



101



102



103

105



104



109



106

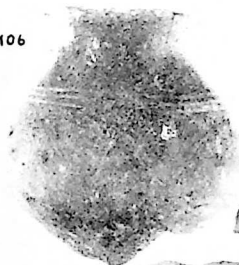

108

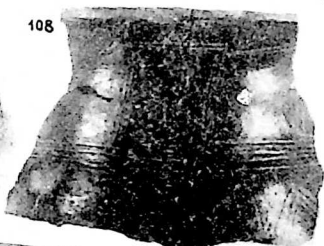

110



107



111



112



113



114



115

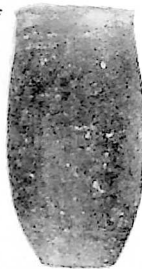

116



117



118

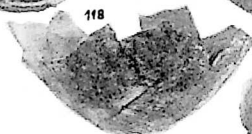

119

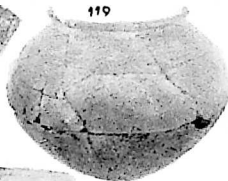

120



121



122



127

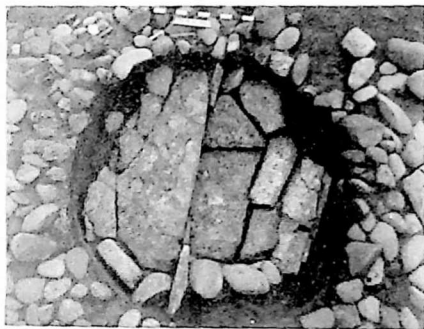

124



125

126



127

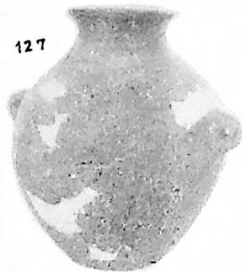

128



129



130



133



134



131



132



136







137

138



139



140



141



142



143



144



145



146



148



147





149



150

151



153



154



157



155



152



156

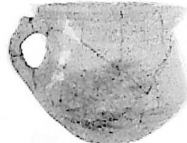

158





159



160



161

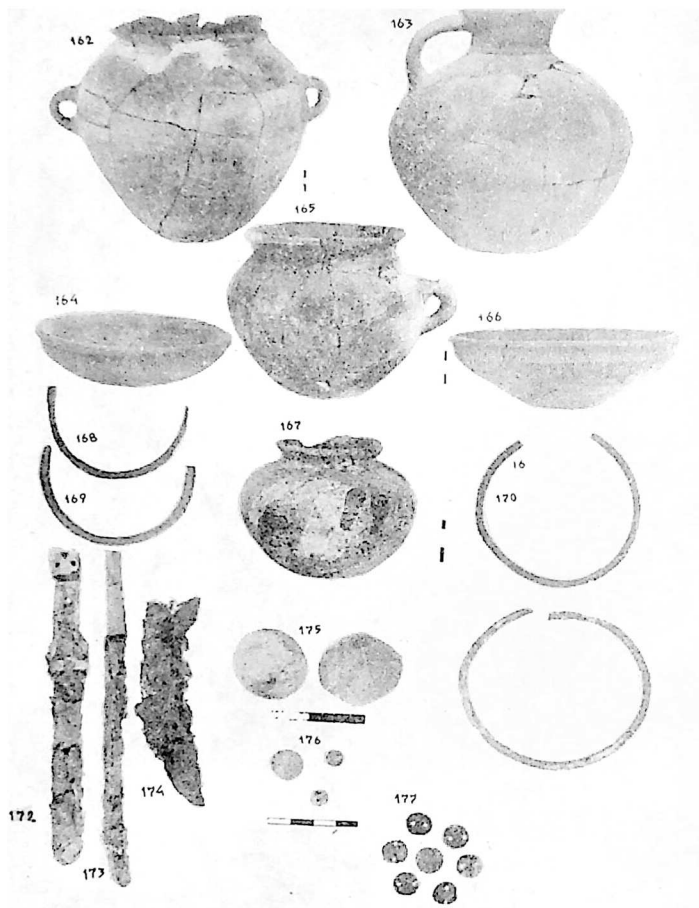

178

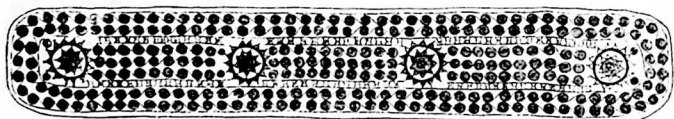



179

181



182



180



186



187

184

# 01/6-IV

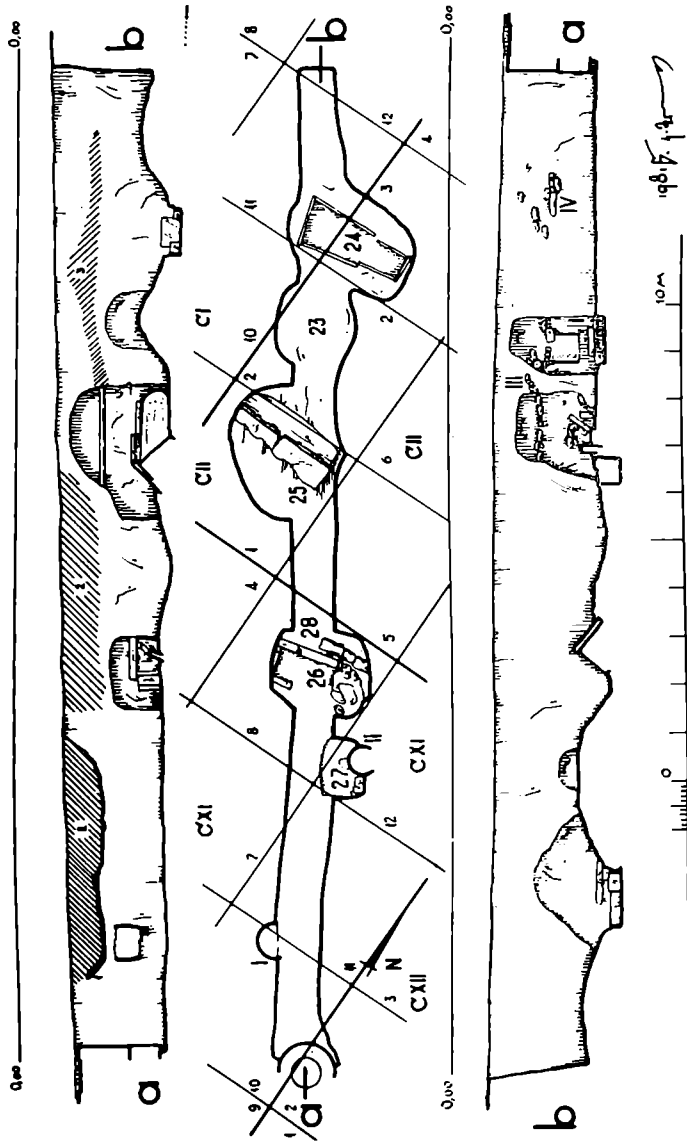





168



189



190



191



192



193

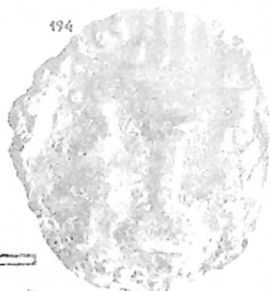

194



195



196



197



198



199



200



201



202



207



204

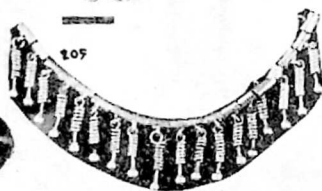

205



206

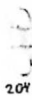

209



208



209



210



211



212



213



214



215



216



217



218



219



220



221



222



223



224



225



226



განათმეობრივი ინსტიტუტი  
 01/6 სპეციალური-ს.  
 ნაპოვნო I-III ტომები 1981წ.

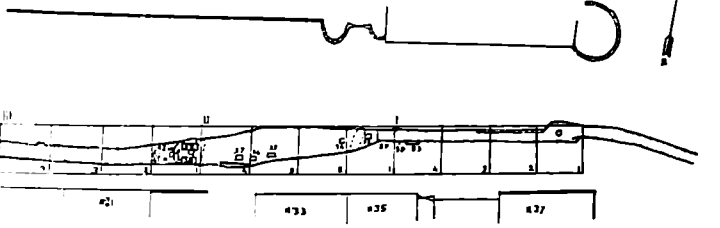

ტომი მდებარეობს: /2/ მთავარი /  
 /3/ ქუჩა /

227

განათმეობრივი ინსტიტუტი  
 01/6 ნაპოვნო I-III  
 ტომები 1981წ.  
 სპეციალური-ს.

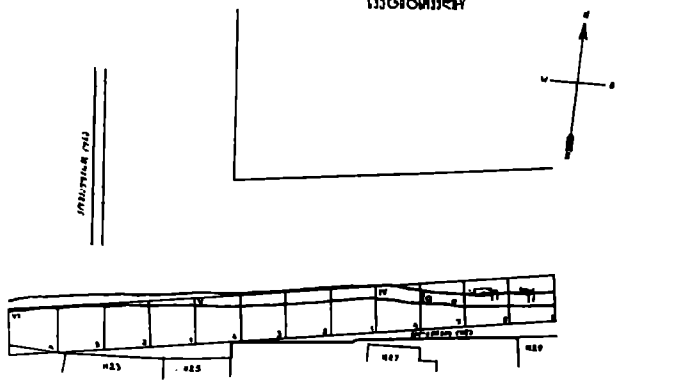

ტომი მდებარეობს: /2/ მთავარი /  
 /3/ ქუჩა /

228

შტაბის გეგმობითი გეგმობა  
 01/6 საბრძოლო-  
 ნაპირი VI-IX, ტანკი, 1918

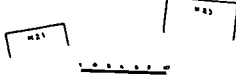
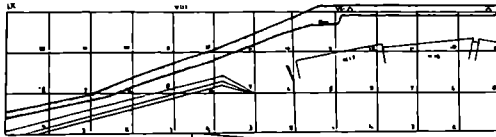

229

ტანკი ნაპირი

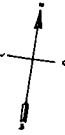

1/1 მასშტაბი  
 1/4 სტანდ.

შტაბის გეგმობითი გეგმობა  
 01/6 საბრძოლო-  
 ნაპირი X-XII, ტანკი, 1918

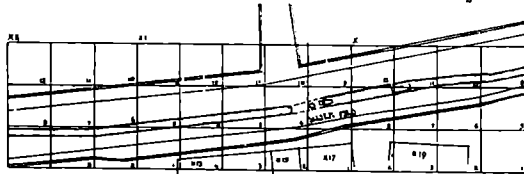

230

ტანკი ნაპირი

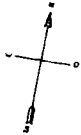

1/1 მასშტაბი  
 1/4 სტანდ.

შტაბის გეგმობითი გეგმობა  
 01/6 საბრძოლო-  
 ნაპირი XIII-XV, ტანკი, 1918



231

ტანკი ნაპირი

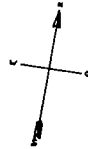

1/1 მასშტაბი  
 1/4 სტანდ.



232



233



234



235



236

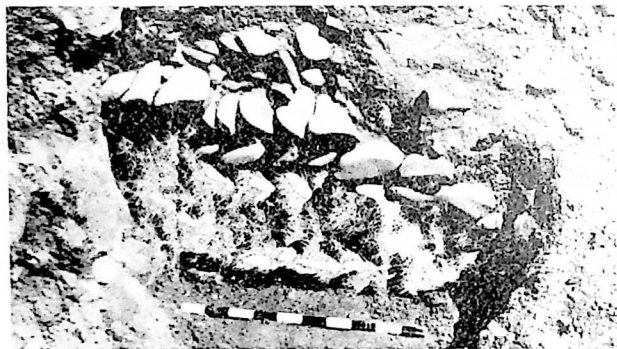

237

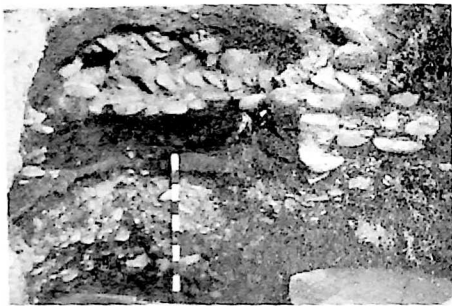

238



239



240



241



242



247 \*

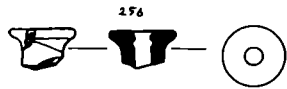
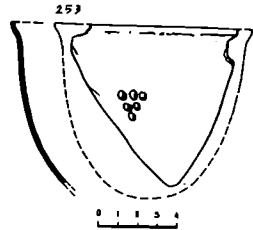
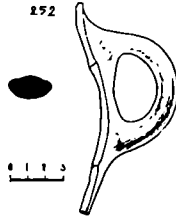
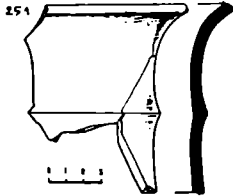
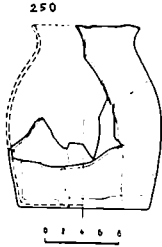
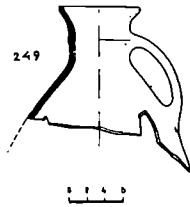
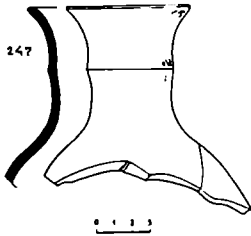
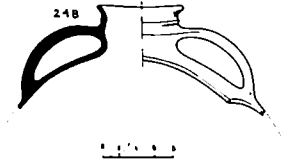
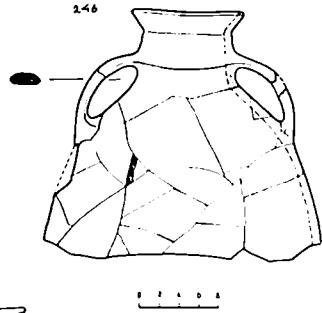
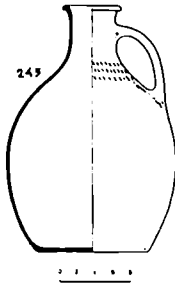
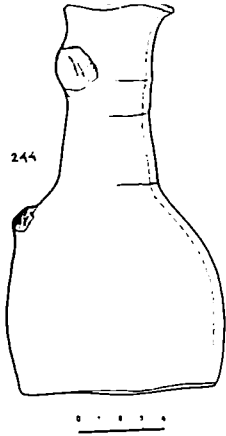



257

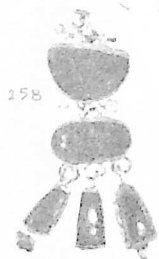

258

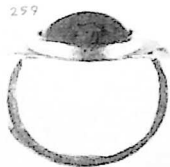

259



260



261



262



263



264



265

266

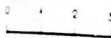

267





268



272



269



270



277



271

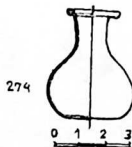

274





275



276



277



278



280



281



282



279

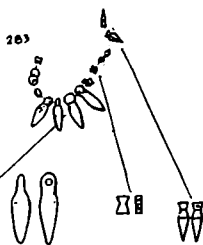

283

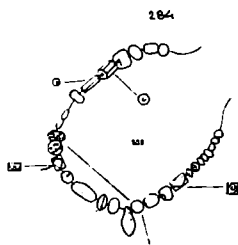

284

284

284

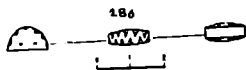

286

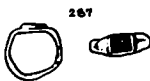

287

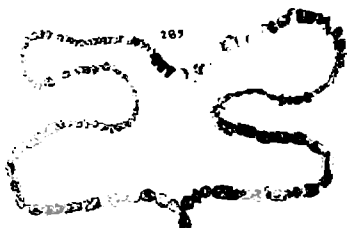

285

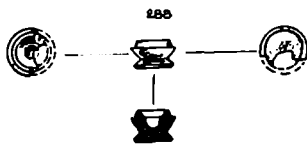

285



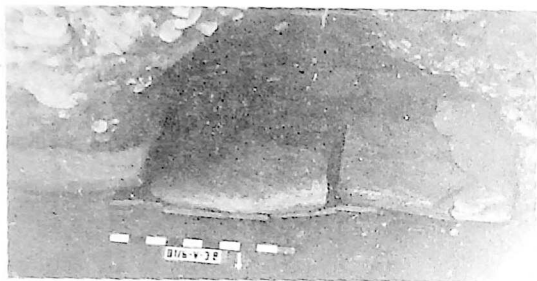

289

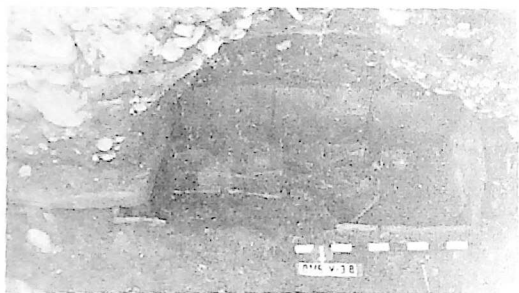

290



291



292



293



294

295

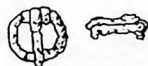

0 1 2 3

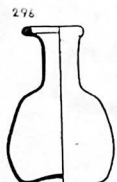

296

0 1 2 3



297

0 1 2 3



198



299

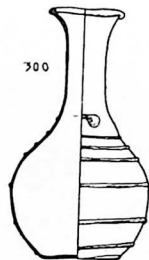

300

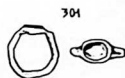

301

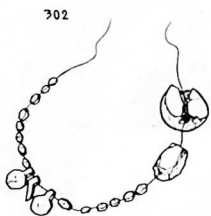

302

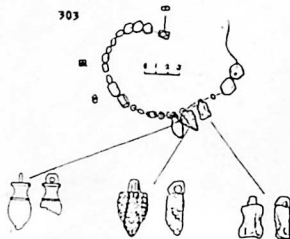

303



304





305



306

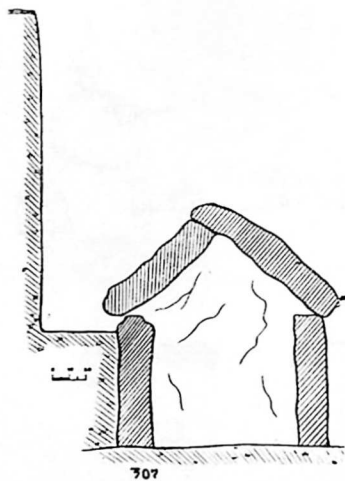

307



308



309



310

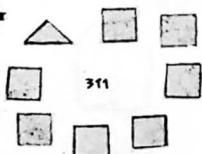

311



712



713



714



715



316



317



318



719



720



721

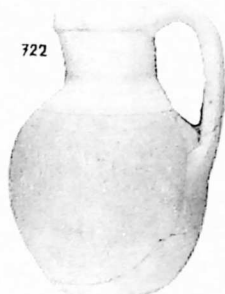

722



723



724

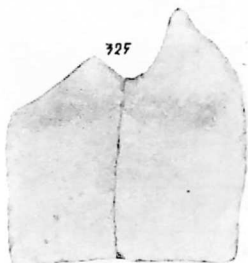

725

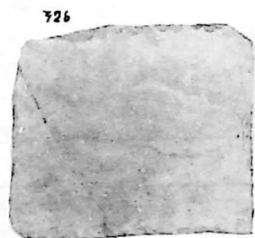

726



727









329



330



731



732



733

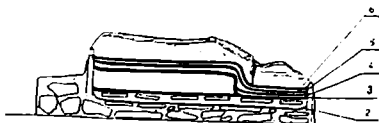

1. Բարձրագույն շերտը  
 2. Բարձրագույն շերտի ներքին շերտը  
 3. Բարձրագույն շերտի արտաքին շերտը  
 4. Բարձրագույն շերտի ներքին շերտի ներքին շերտը  
 5. Բարձրագույն շերտի ներքին շերտի արտաքին շերտը  
 6. Բարձրագույն շերտի ներքին շերտի ներքին շերտը

334



335



340



336



341



337

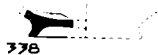

338



342



339

-----



343



344

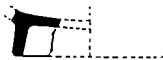

345



346



347



348



349

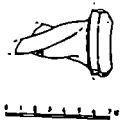

-----



350



351

352



353

354

355

356



357

358

359

360



361

362

363

364



365

366

367



368



369

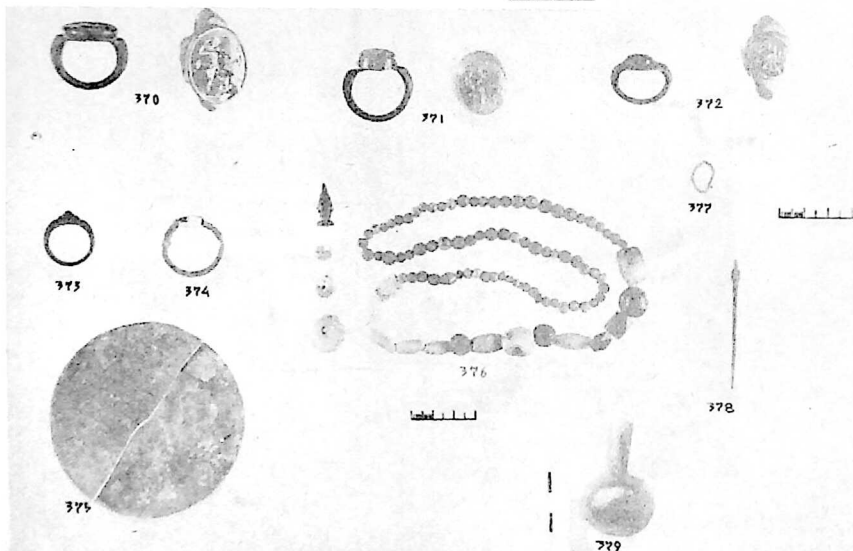

370

371

372

373

374

377

376

378

375

379



380

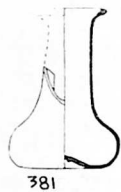

381



382



383

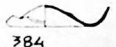

384



385



386



387



388



389

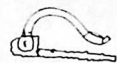
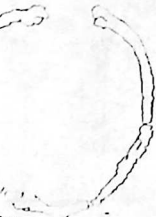

390

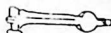

391



# შტეტის არქეოლოგიური ექსპედიცია

01-21. შაჩიან-აბზაკანი. ნაპოვნი 1-CCLII 1978

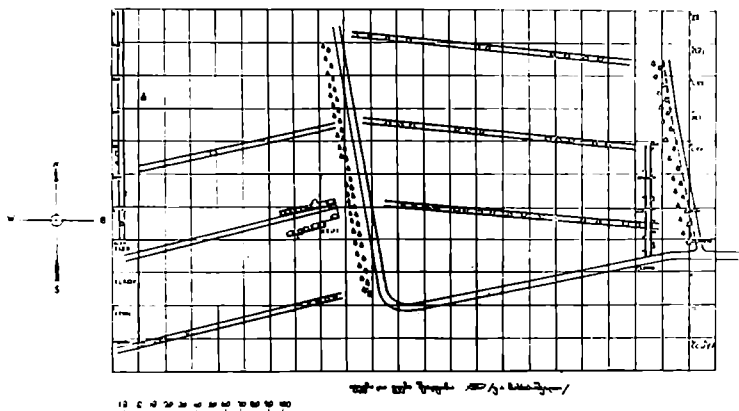

392

სტეტის არქეოლოგიური ექსპედიცია  
ნაპოვნი 1-CCLV-CCLVII 1978

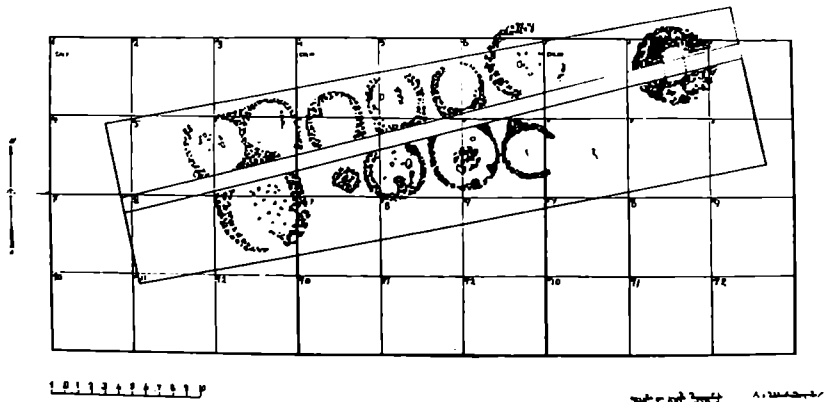

393



394

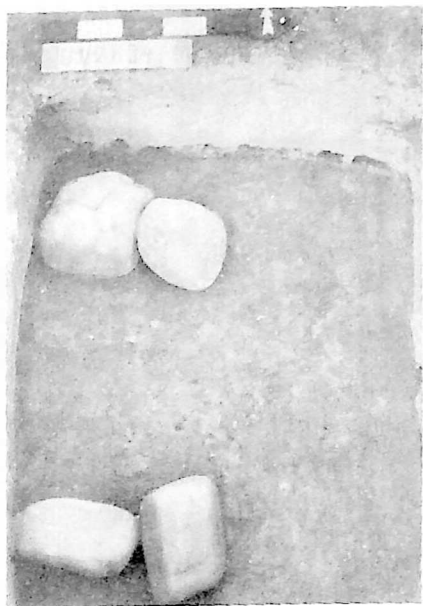

395



396

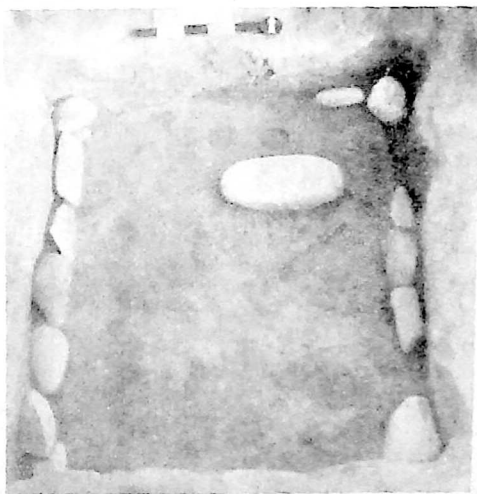

397



398



399



400



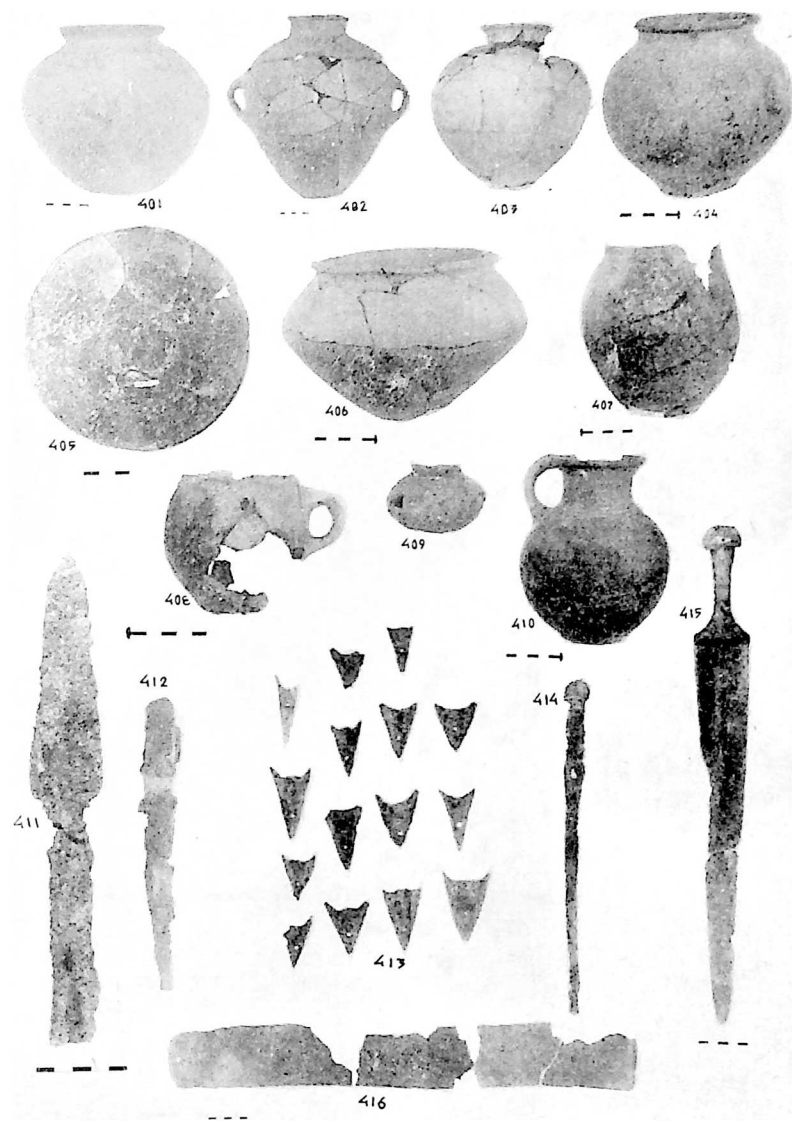

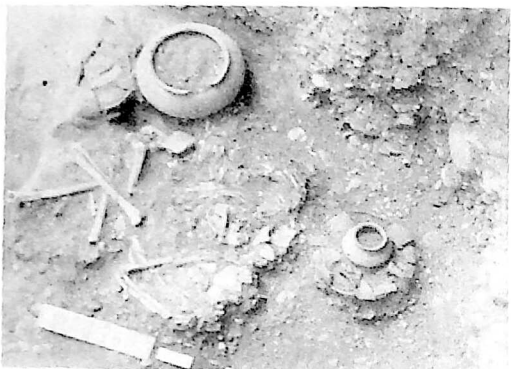

418



419



420

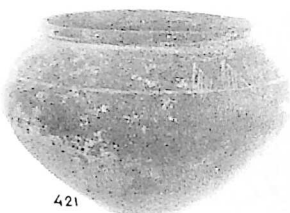

421

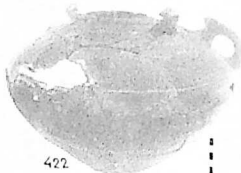

422

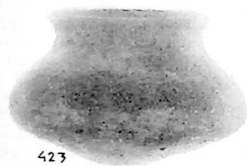

423

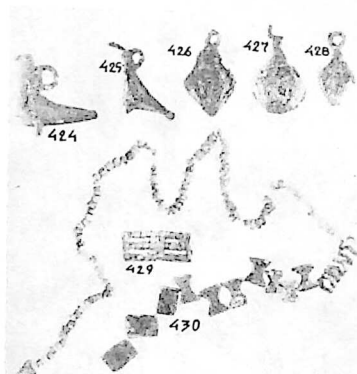

424

425

426

427

428

429

430



431



432

მსხვეთის ახმუცლითიანი მსხვეთის  
 01-24. ნატანტანი - I-II  
 ტექნიკ. 1981 წ.

433

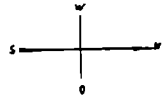
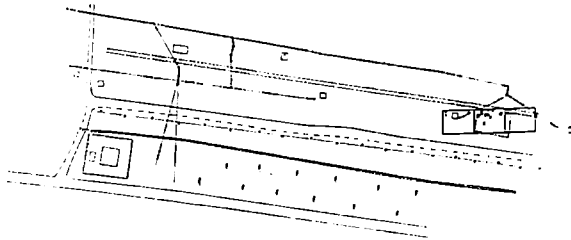

მსხვეთის ახმუცლითიანი მსხვეთის  
 01-24. ნატანტანი - I-II

433

მსხვეთის ახმუცლითიანი მსხვეთის  
 01-24. ნატანტანი - III.  
 ტექნიკ. 1981 წ.

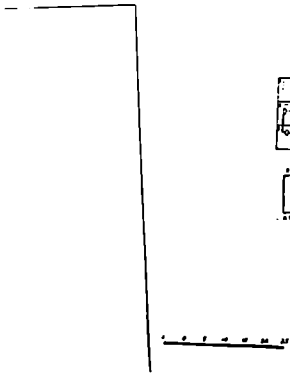

მსხვეთის ახმუცლითიანი მსხვეთის  
 01-24. ნატანტანი - III.

434

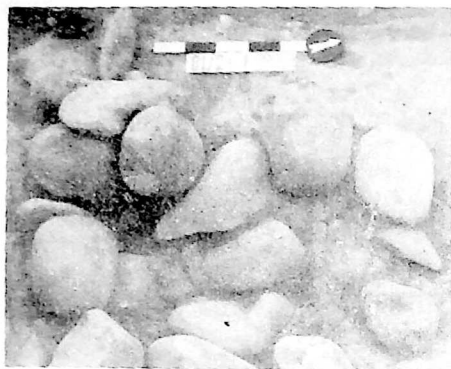

435



436



443



444



447



448



437



438



439



440

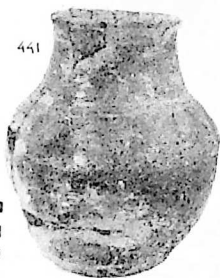

441



442



445



446



449



450





452



453



454



455



456



457

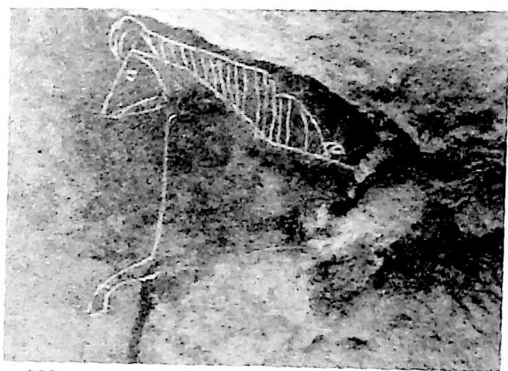

458



459

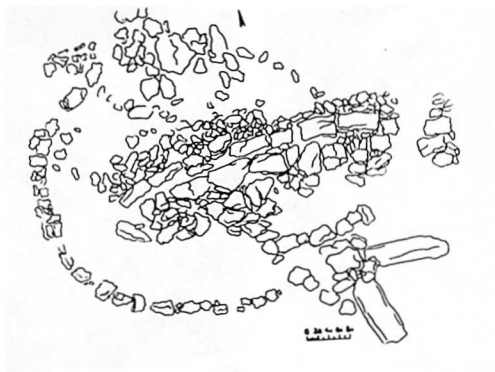

460

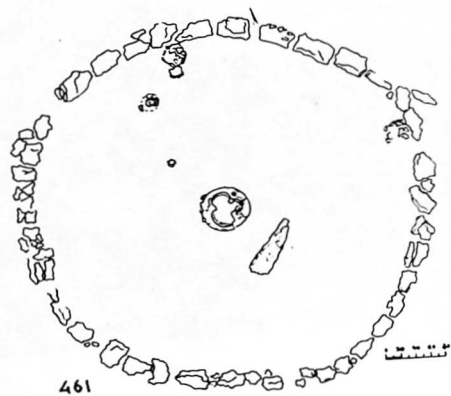

461

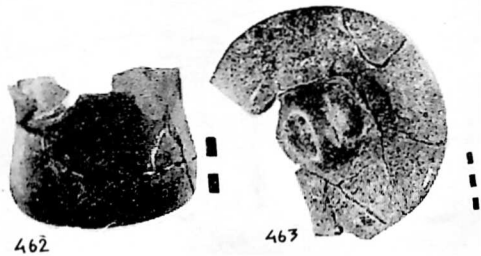

462

463





464

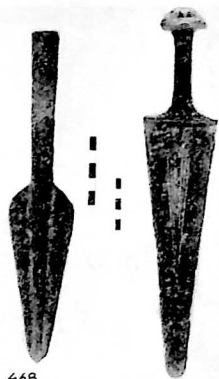

468

469



465



470



466



467



471



472

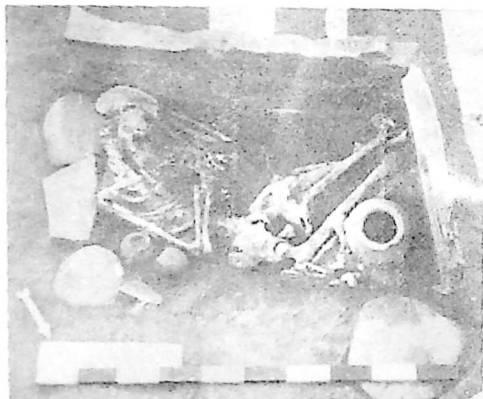

473



474



475



476

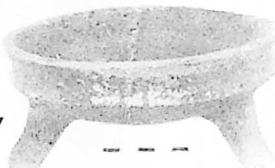

477

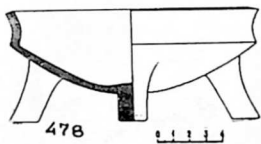

478

საქართველოს რესპუბლიკის  
 შპს "საგეოდეზია"  
 03605 107 011

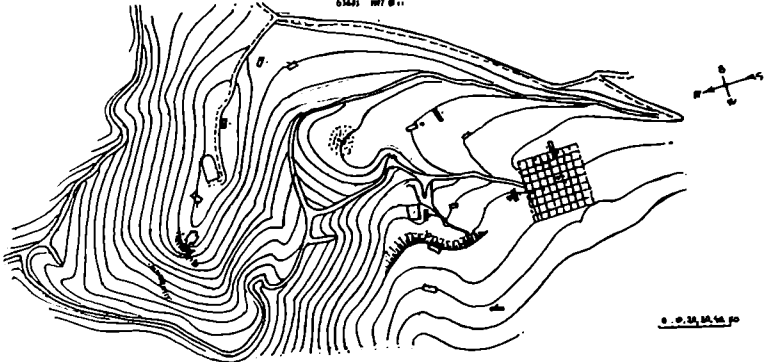

479

მსხვილის ახდომარეთის შესაფერისი  
 04-ბ. სათოვრე-ნახალხის „გორაკი“  
 ტერიტორია 4816

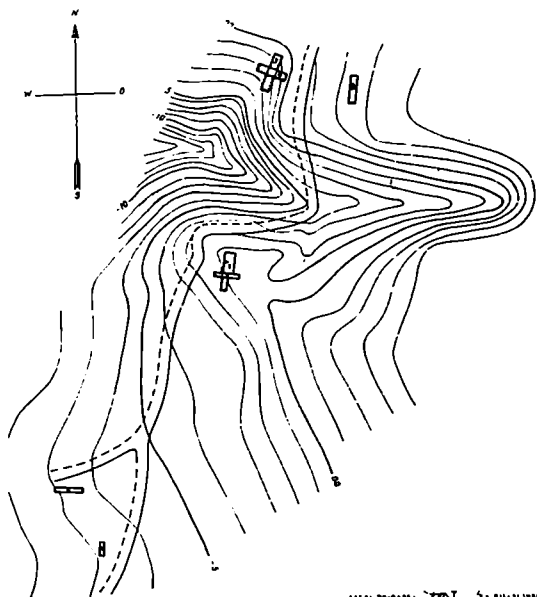

სადაც უნდა იქნას /საგეოდეზიო/ მუშაობა /საგეოდეზიო/

480





485



486



487

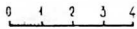
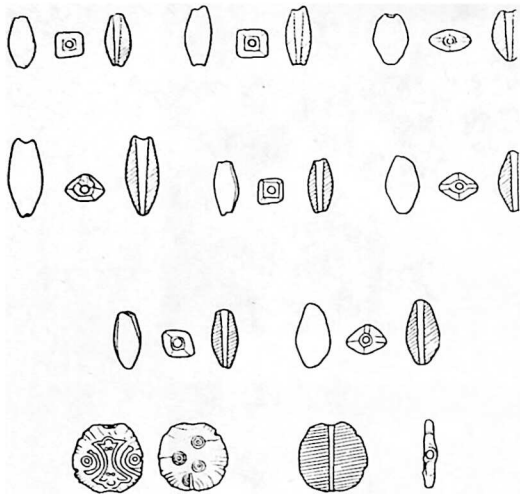

488

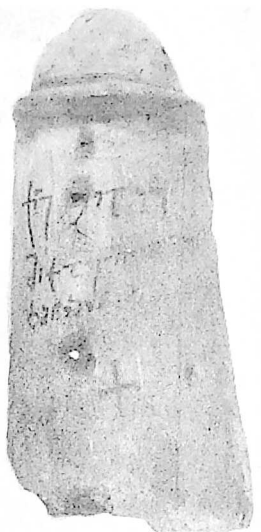

489



490

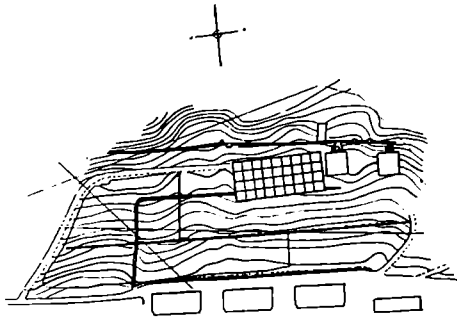

491

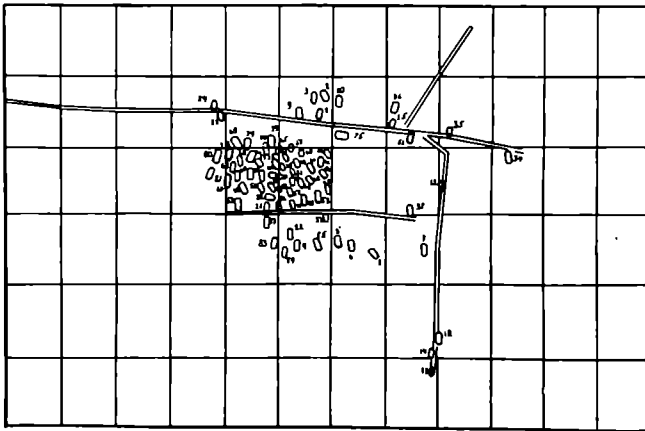

492







499



500



501



502



503



504



01/15-11.7 01



506

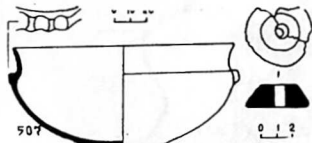

507



508



509

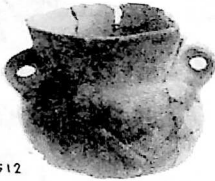

512

513

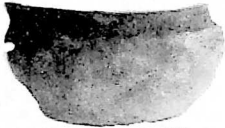

515

514



516

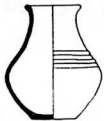

518



519



520



521

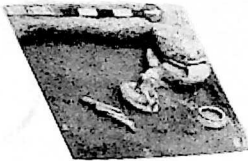

522

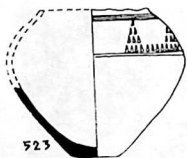

523

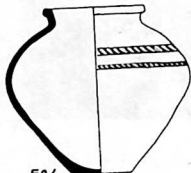

524

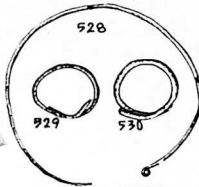

528

529

530

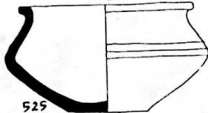

525



526



527



531



532

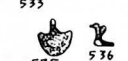

533



534



535

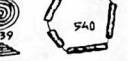

536

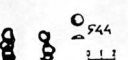

537

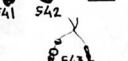

538

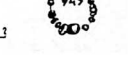

539



540



541



542



543

0.2

517

0.2

0.1

0.1

0.1

0.1

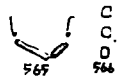
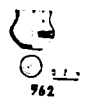
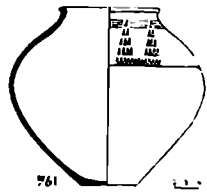
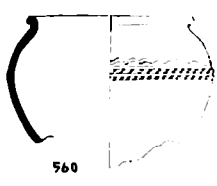
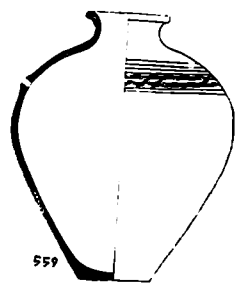
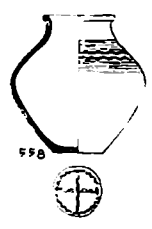
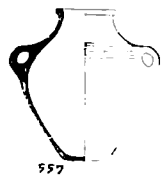
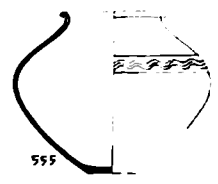
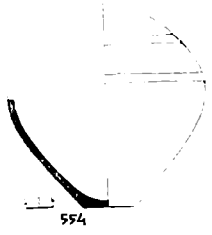
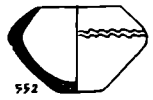
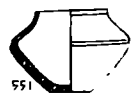
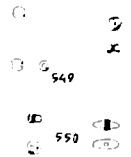

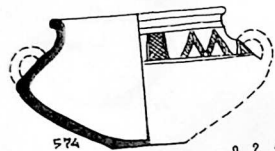
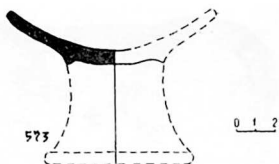
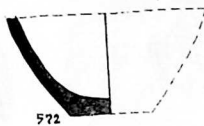
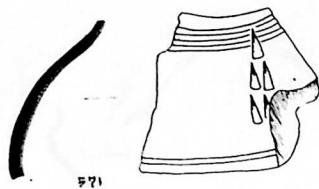

0 2 4

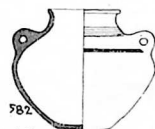

0 2 4 6 8 10



0 50 cm

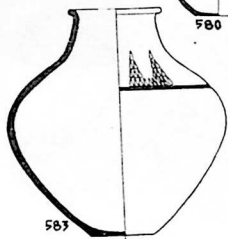

0 10 cm



0 5 cm

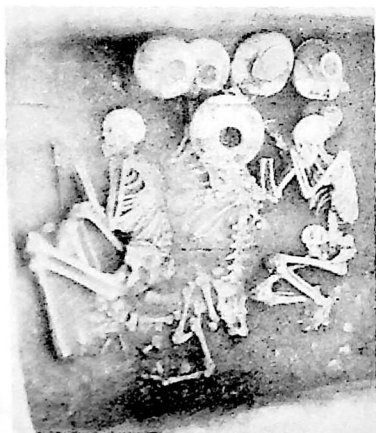



591



592



593



594



59F



596



597



596

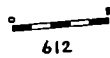
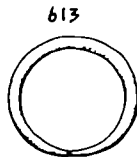
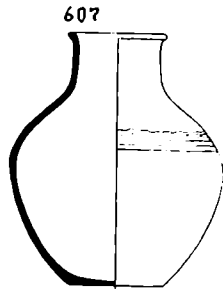
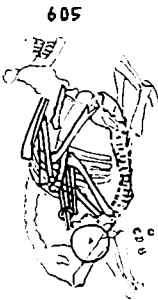
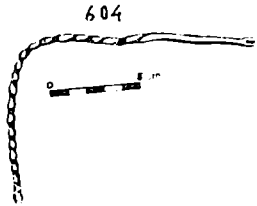
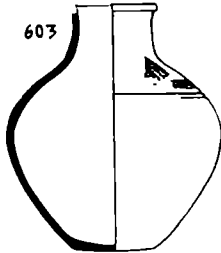
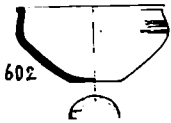
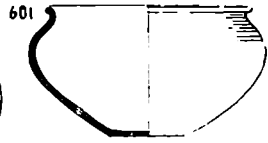
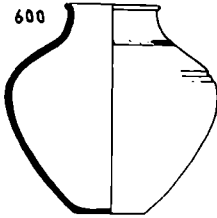



0 20 cm 616

0 10 cm 617



619

0 30 cm

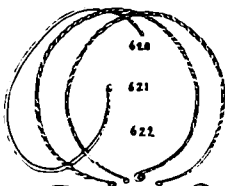

623



626



629



0 5 cm 637

638



641



642

0 20



643

644



645

0 10 20



647

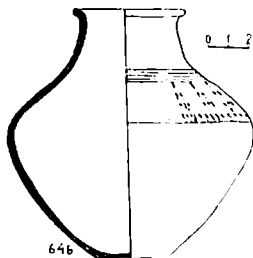

646



648

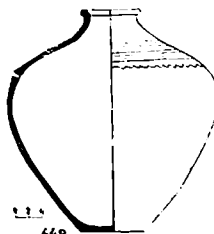

649



650



651

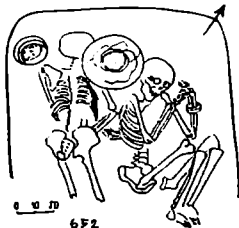

652

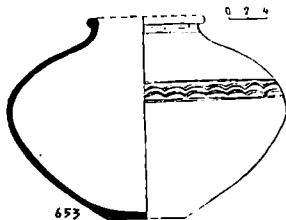

653



654

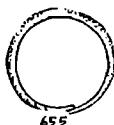

655

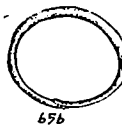

656

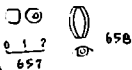

657



659

658



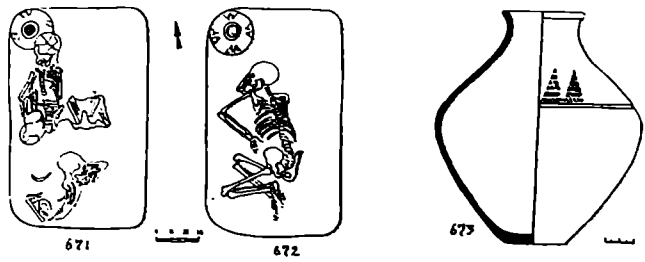
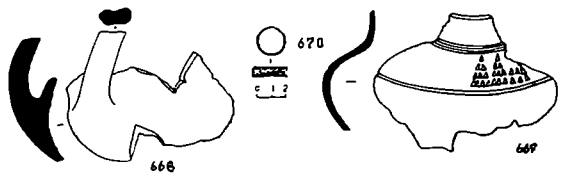
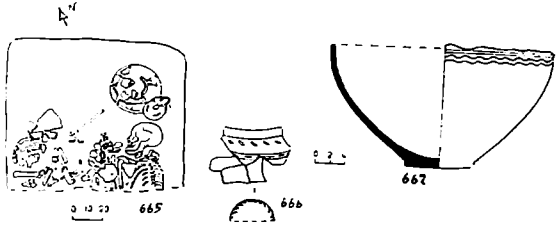
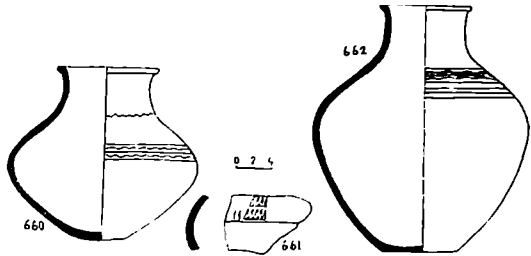

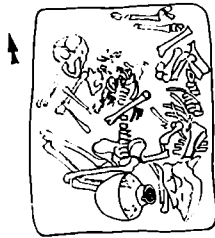

674

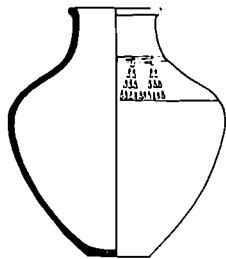

675



676

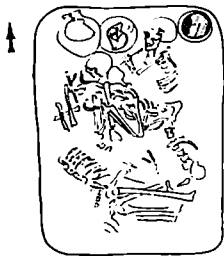

677

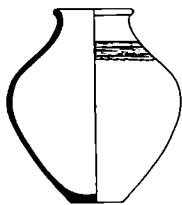

678

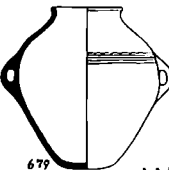

679

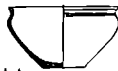

680



681



681



682



684



683



684

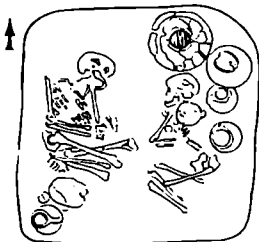

685

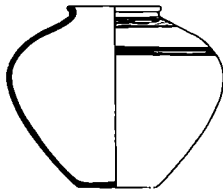

686

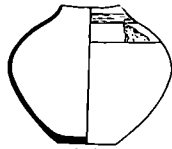

687



688



689



690



691



692

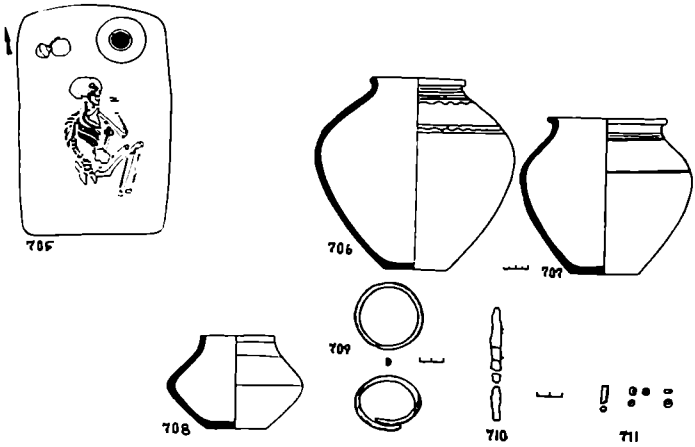
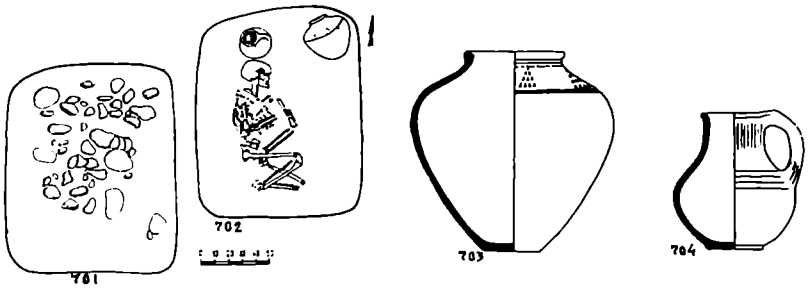
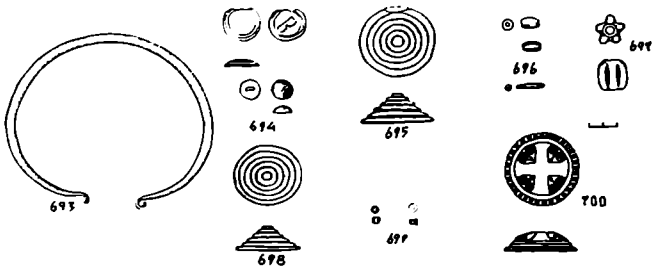



710

0 5 10 15 20 25 30 35



715



714

717



01/15-11-45

716



717

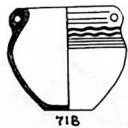

718

1 1 1 1

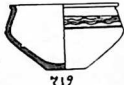

719



720

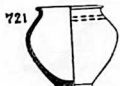

721

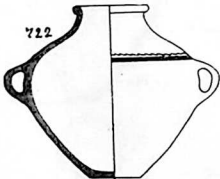

722



723



724

1 1 1 1

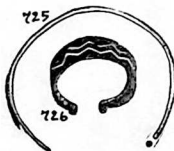

725

726



727



728



729



730

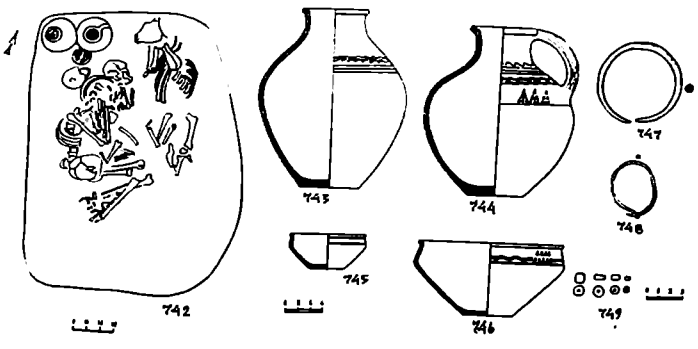
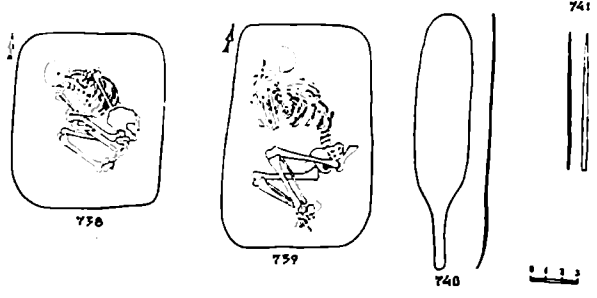
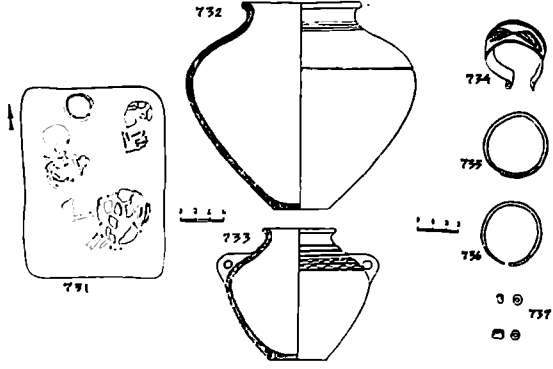

750

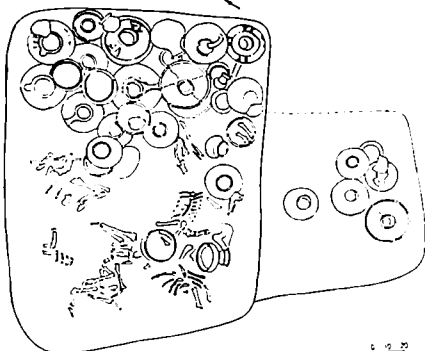

1.2.3

751

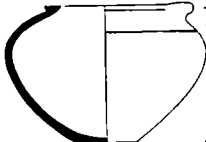

756

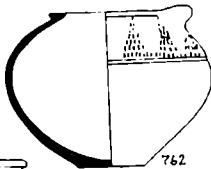

766

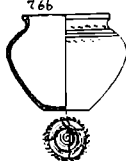

752



757

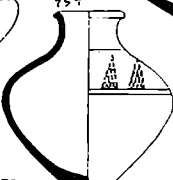

763

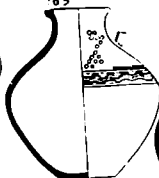

767

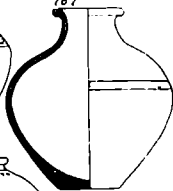

753

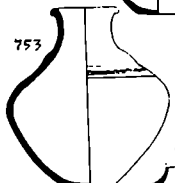

758

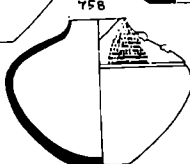

759

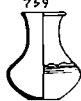

764

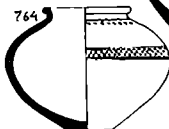

754

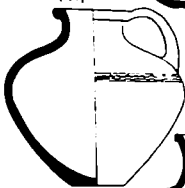

760

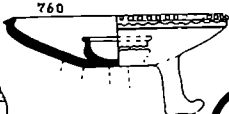

765

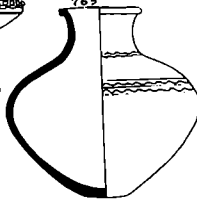

755

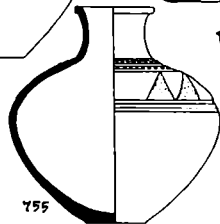

761

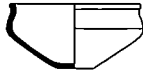

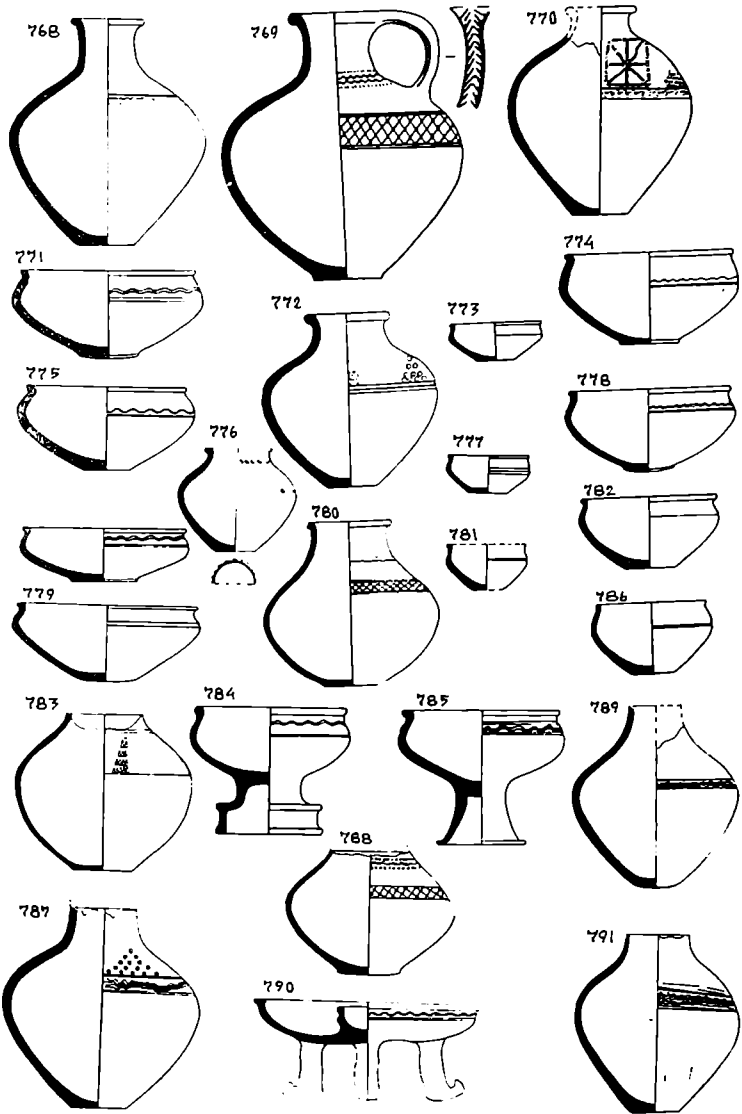

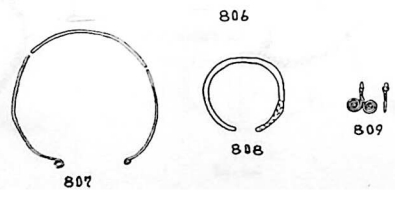
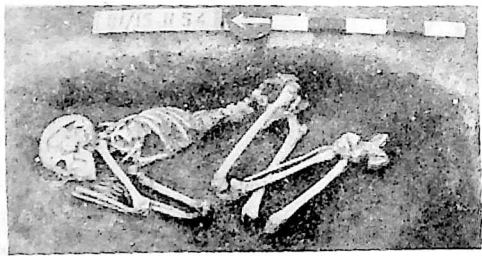
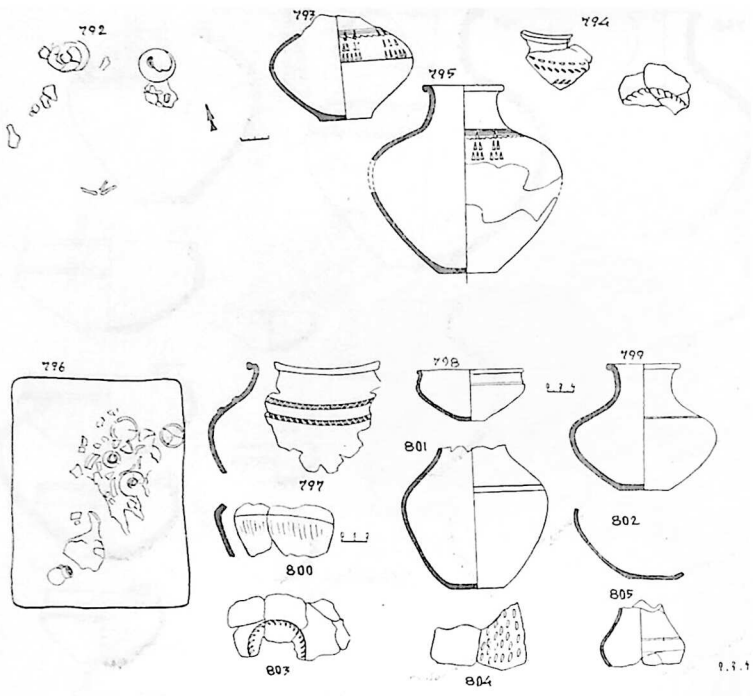





810



811



812



813

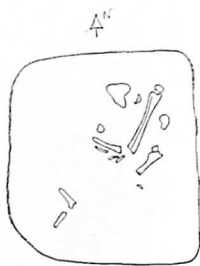

△<sup>14</sup>  
T

0 10 20

814



815

01/15-11 57



816



817



818



819



820



821



822



823

L. 0.10



824

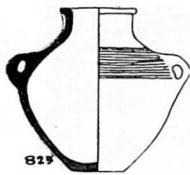

827



826

L. 0.00

820



827



828



829

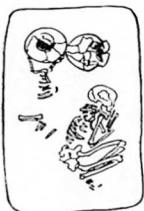

831



832

L. 1.1

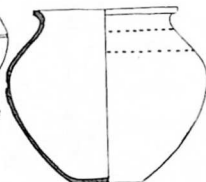

833



831'

L. 0



835

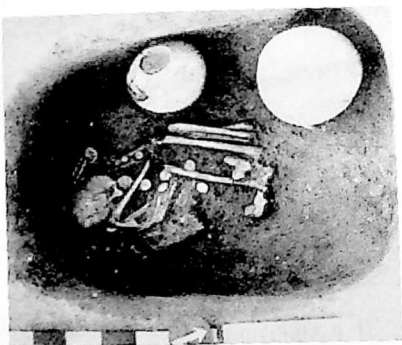

836



837

L. 0.10

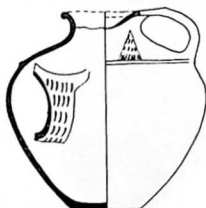

838

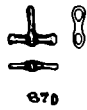
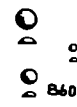
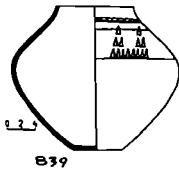



876 0 10 20 30

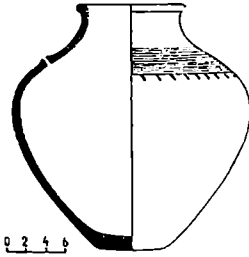

877 0 2 4 6

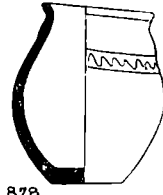

878 0 1 2 3



879 0 10 20 30

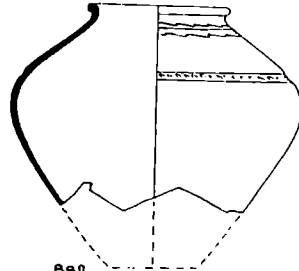

880 0 2 4 6



881 0 10 20 30



882 0 1 2 3



0 10 20 30  
883

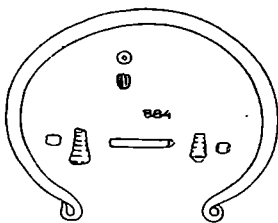

0 1 2 3  
884



0 10 20  
886

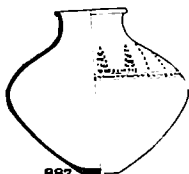

887

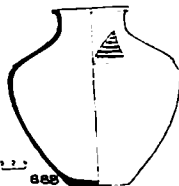

888



0 10 20 30  
889



890



891



892



893

0 1 2 3 4

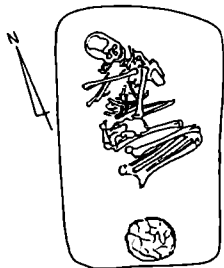

0 10 20 30  
894



895



896



0 1 2 3  
898



897

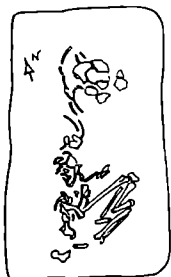

899 0 10 20

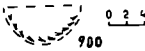
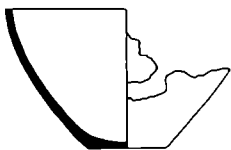

900



901



902



903



904



905



906



C



907



908

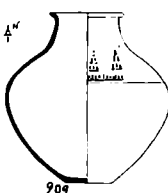

909

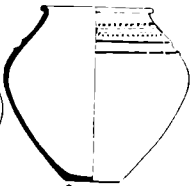

910



911

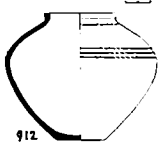

912

913



914

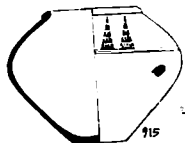

915

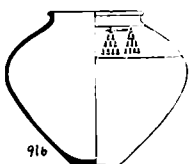

916

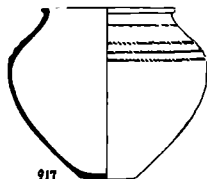

917

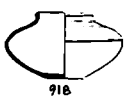

918



919



920



921



922



923



924



925



926



927



928



929



930



931



932



933



934



935



936

2.1

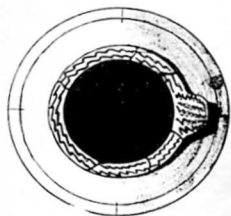

937



938



939

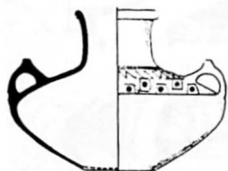

940



941

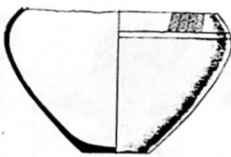

942



943

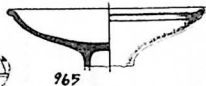
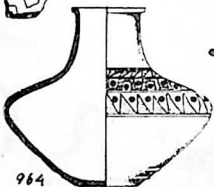
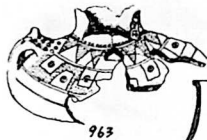
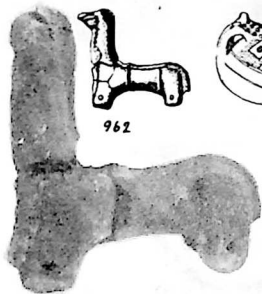
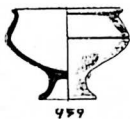
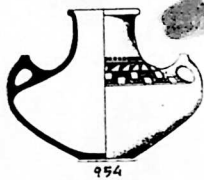
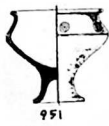
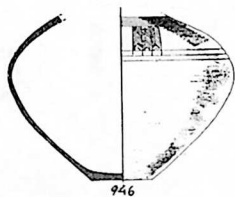
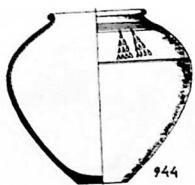



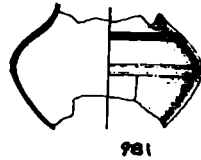
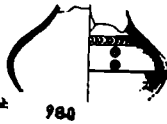
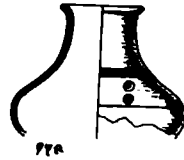
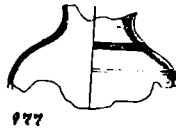
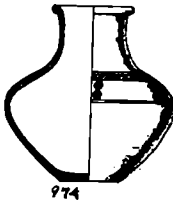
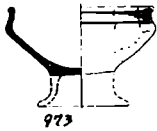
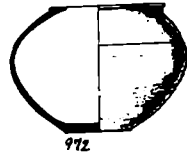
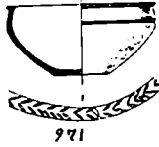
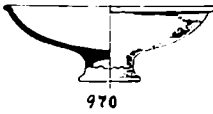

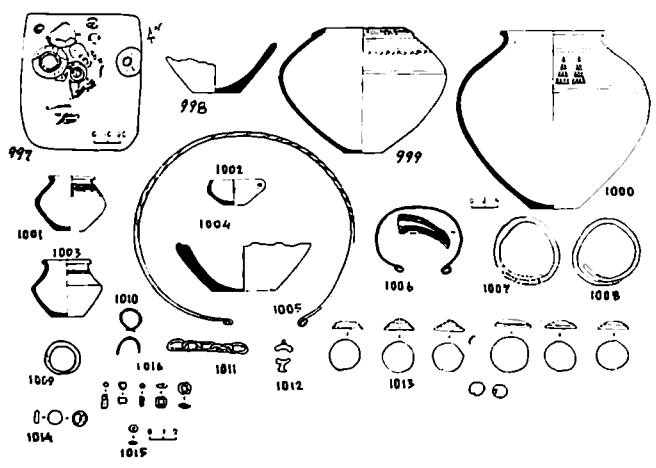
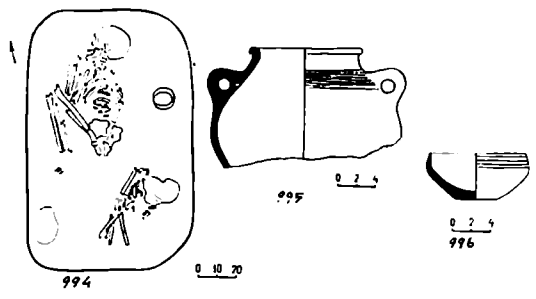
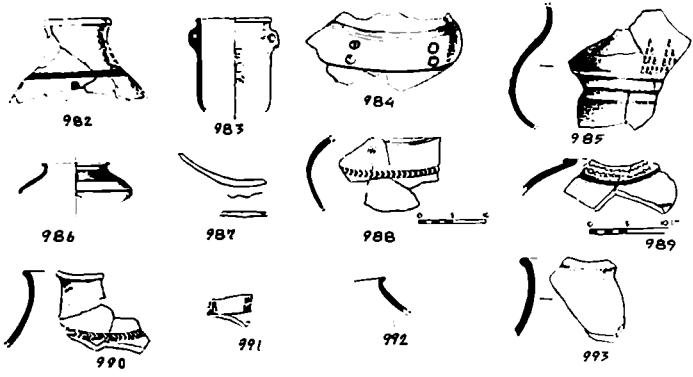

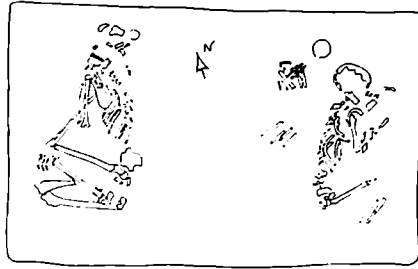

0 10 20 1917



0 2 1018



1019



0 1 2 1020



0 10 20

1021

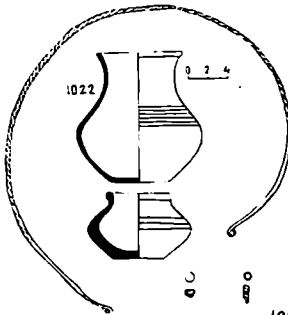

1022

0 2 4

1023



1024



0 1 2

1026



1027



0 10 20

1028



0 2 4

1029

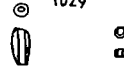

0 1 2

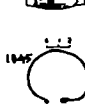
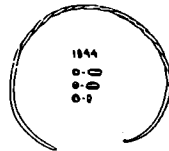
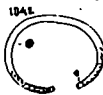
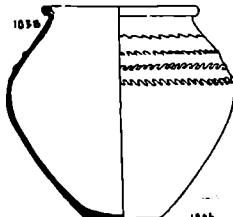
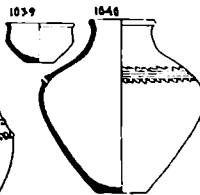
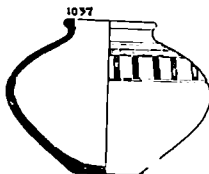
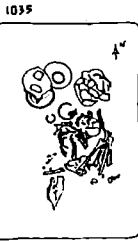
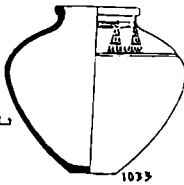
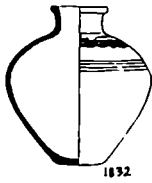
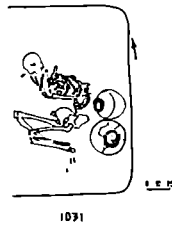

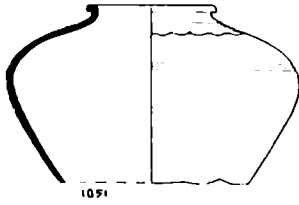

1051

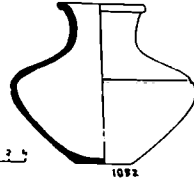

1052

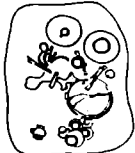

L.L.P

1053



1054



1055

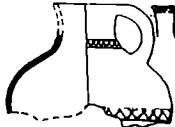

1056



1057



1058



1059



1060

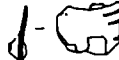

1061



1062



1063



1064



1065

1067



L.L.P

1068



1069



1066

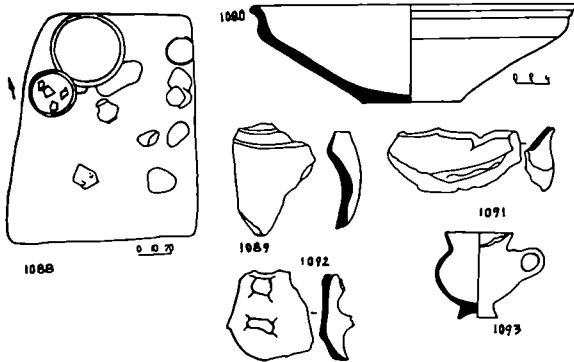
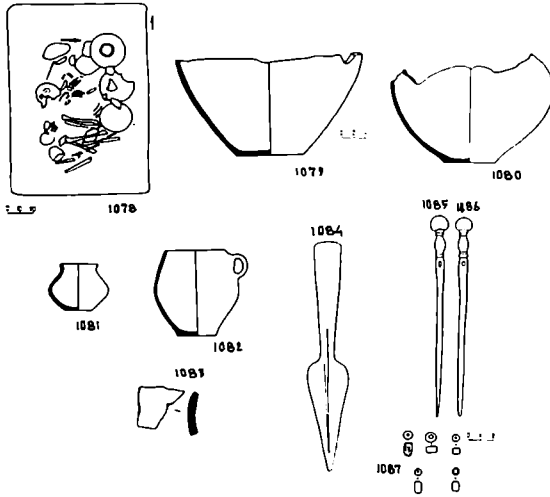
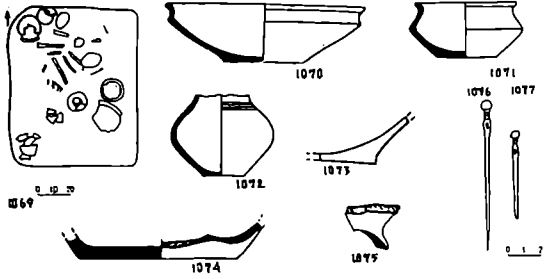

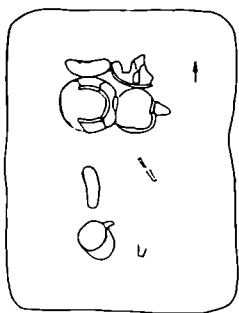

1074

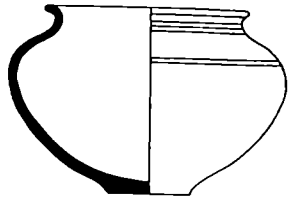

1095

1096



1097

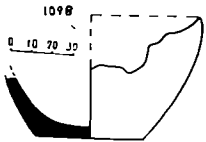

1098

0 10 20 30

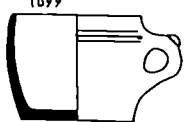

1099

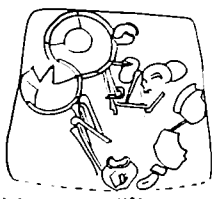

2 0 20

1100



1101

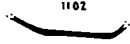

1102

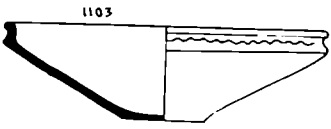

1103

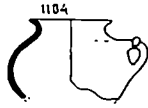

1104

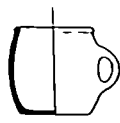

1105

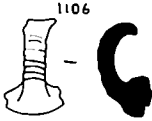

1106

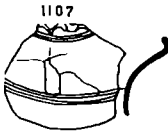

1107

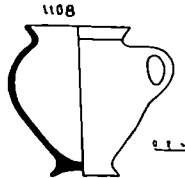

1108

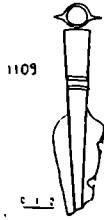

1109

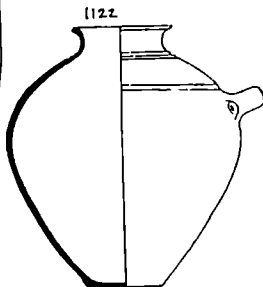
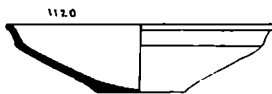
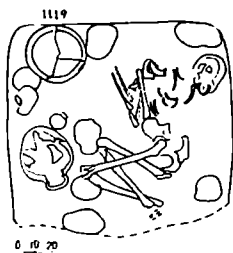
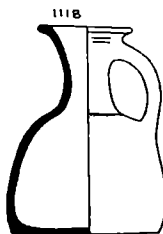
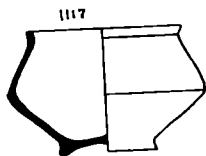
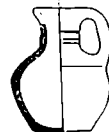
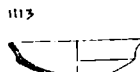
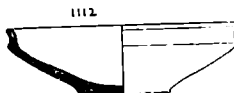
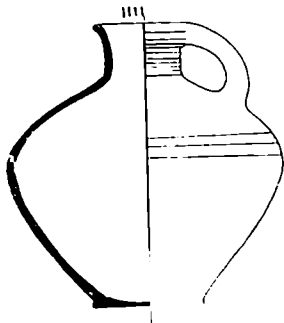



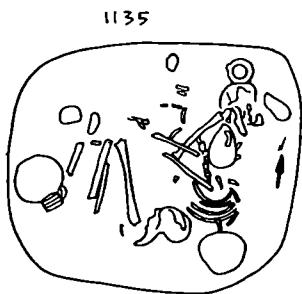
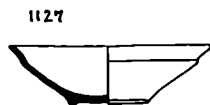
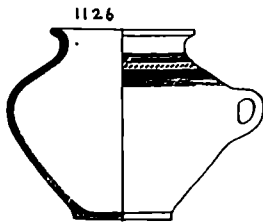
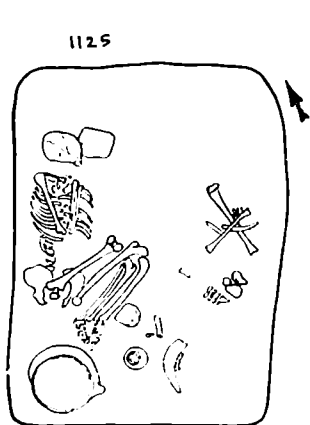

0 10 20

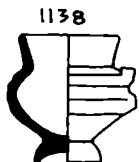
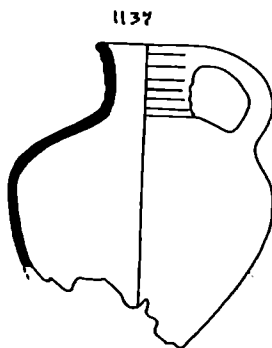
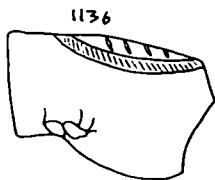

0 1 2



1141

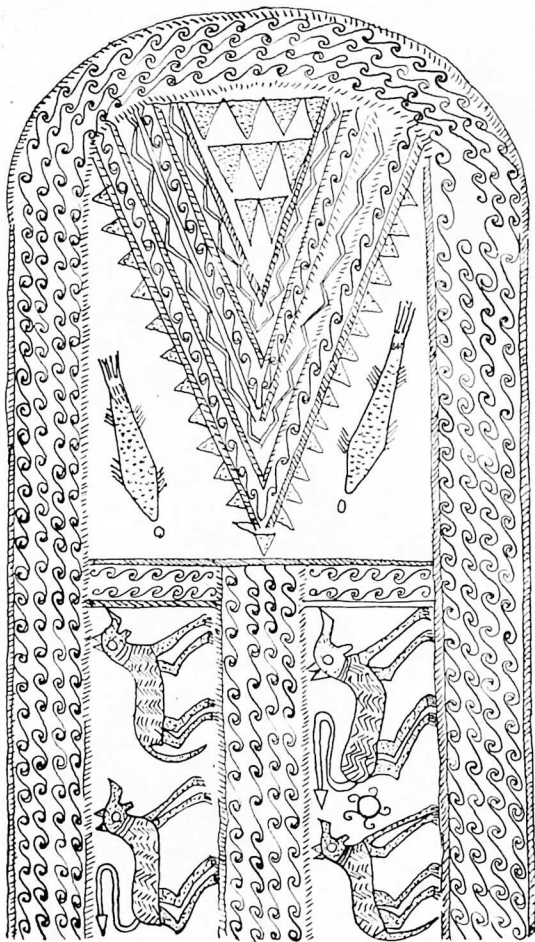

1142

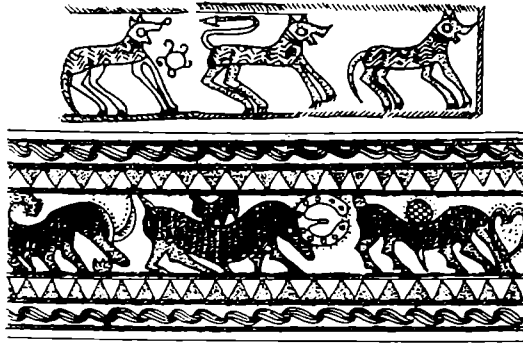

1143



1144



1145

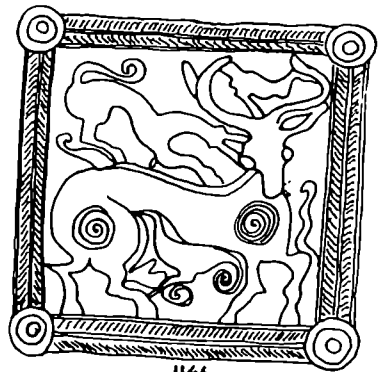

1146

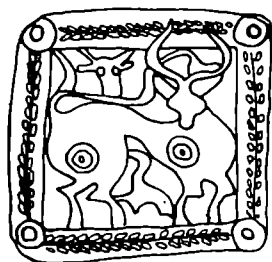

1147

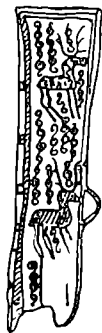

1149

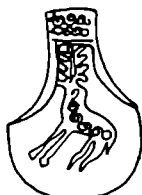

.1148

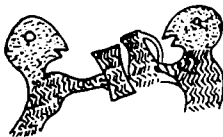

1150

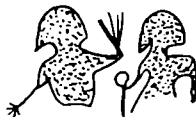



1151

1152

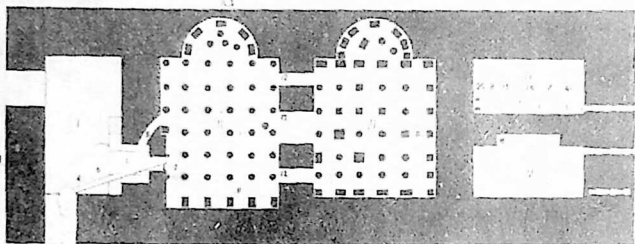
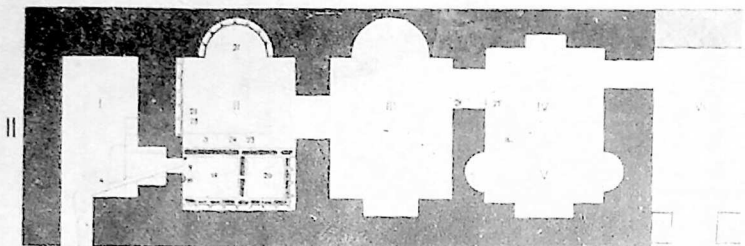

445 3

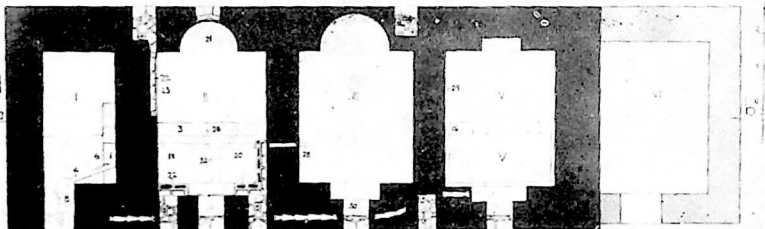
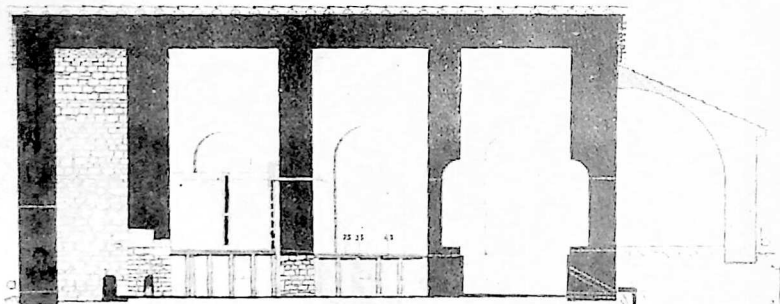

1154

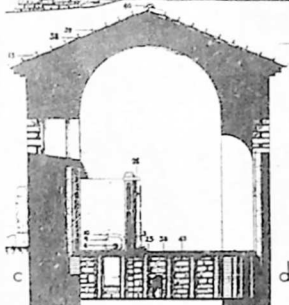
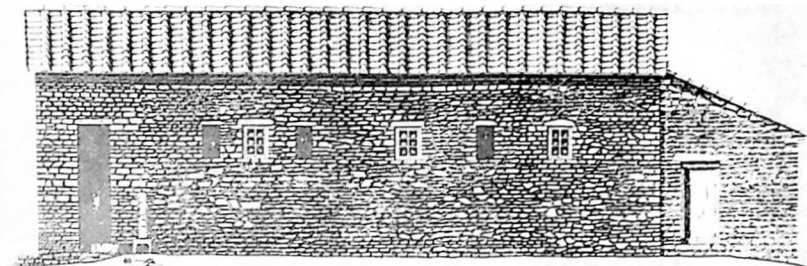

აგაფონსიონის  
კბკბი

48

1155

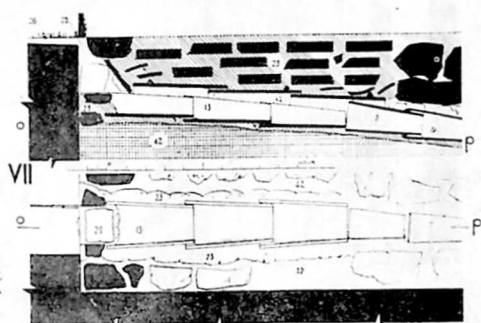
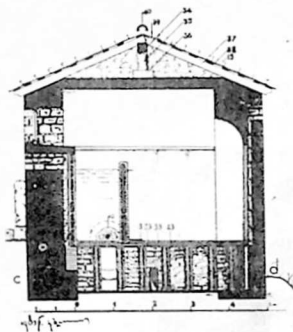

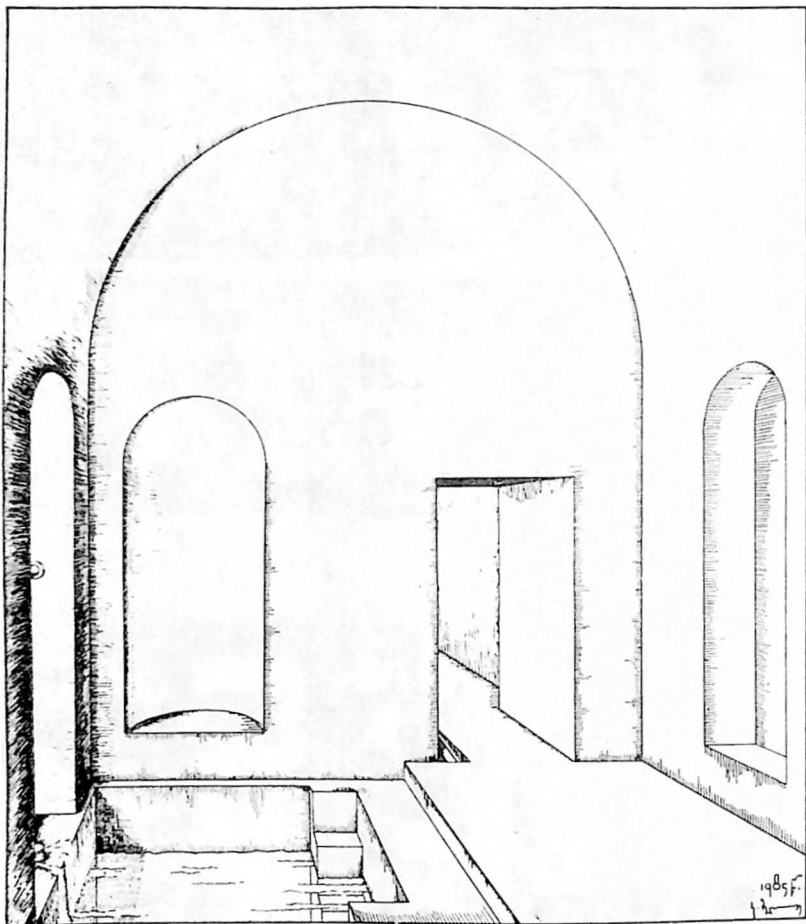

1156



1157

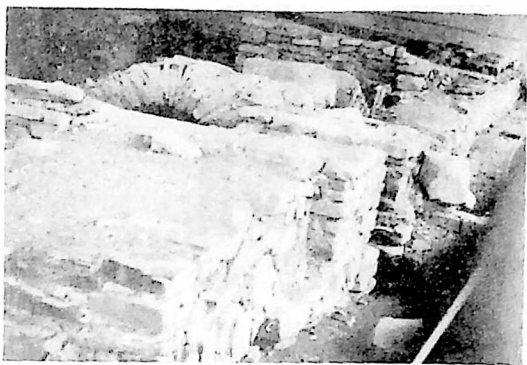

1158



1159



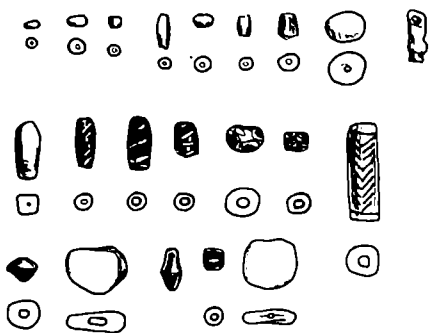

0 1

1160

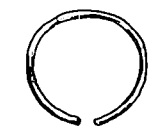

1161



1162

0 1

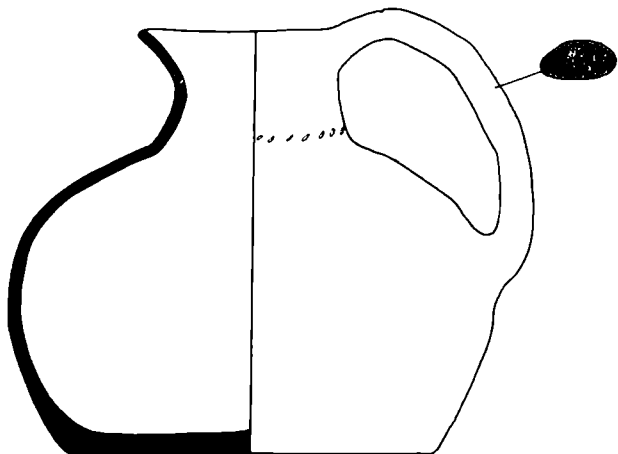

0 1

1163

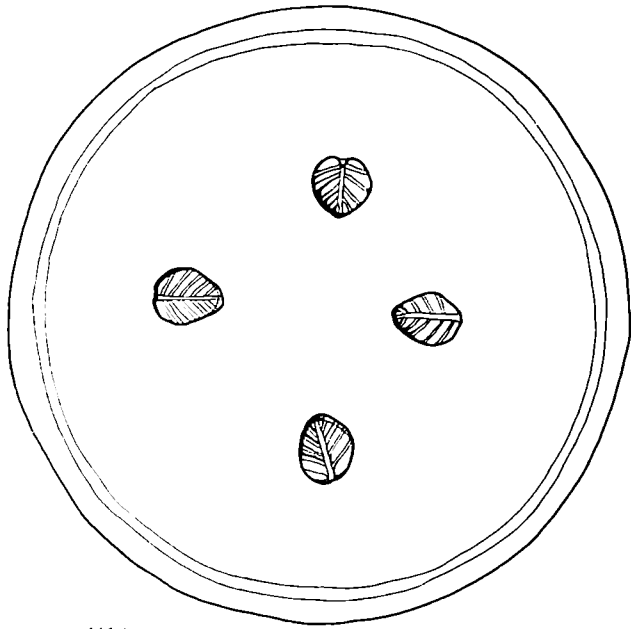

1164

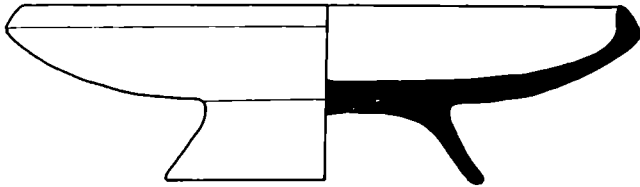

1165

შინაარსი

წინასიტყვაობა	3
ა. აფაქიძე, ე. ნიკოლაიშვილი, ა. სიხარულიძე, თ. ბიბილური, გ. გიუნაშვილი, შ. ირემაშვილი, გ. მანჯგალაძე, ე. საღრაძე, ვ. ძნელაძე, ლ. ხეტურიანი. დიდი მცხეთა. 1980. არქეოლოგიური კვლევა-ძიების შედეგები	6
А. Апакидзе, В. Николаншвили, А. Сихорулидзе, Т. Бибилури, Г. Гиунашвили, М. Дзэнладзе, Ш. Иремашвили, Г. Манджгаладзе, В. Садрадзе, Л. Хецуриани. Великая Мцхета. 1980. (резюме)	35
ა. აფაქიძე, ე. ნიკოლაიშვილი, ა. სიხარულიძე, თ. ბიბილური, გ. გიუნაშვილი, შ. ირემაშვილი, გ. მანჯგალაძე, ე. საღრაძე, ლ. ხეტურიანი. დიდი მცხეთა, 1981. სველე-არქეოლოგიური კვლევა-ძიების შედეგები	40
А. Апакидзе, В. Николаншвили, А. Сихарулидзе, Т. Бибилури, Г. Гиунашвили, Ш. Иремашвили, Г. Манджгаладзе, В. Садрадзе, Л. Хецуриани. Мцхета, 1981. (резюме)	70
ე. საღრაძე. წეროვანი II. ბრინჯაო-რკინის ხანის სამაროვანი, კატალოგი	77
В. Садрадзе. Церованский могильник (резюме)	154
Н. Е. Урушадзе. Бронзовый пояс из Набагреби	155
კ. მელითაური. არმაზისხევის გვიანანტიკური ხანის აბანოს რეკონსტრუქცია	160
К. Н. Мелитаури. Реконструкция армазисхевской бани позднеантичной эпохи (резюме)	166
ვ. ნარიშკინაშვილი, გ. მანჯგალაძე. მარტაზისხევის ქვევრსამარბი	168
Г. Нариманашвили, Г. Манджгаладзе. Кувшинное погребение из Мартазисхеви (резюме)	171
ლიტერატურა	172
შემოკლებათა ახსნა	175
საძიებლები	176
სურათების აღწერილობა	187

დაიბეჭდა საქართველოს სსრ მეცნიერებათა აკადემიის  
სამეცნიერო-საგამომცემლო საბჭოს დადგენილებით

სბ 4163

გამომცემლობის რედაქტორი ნ. ბერძენიშვილი  
მხატვარი ლ. ფაველინიშვილი  
მხატვრული რედაქტორი გ. ლომიძე  
ტექნორედაქტორი ე. ბოკერია  
კორექტორი გ. გრძელიშვილი  
გამომწვები ე. შაისურაძე

გადაეცა წარმოებას 28.3.1989; ხელმოწერილია დასაბეჭდად 22.9.1989;  
ქალაქის ზომა 70X90<sup>1/8</sup>; ქალაქი № 1; ბეჭდვა მაღალი;  
გარნიტურა ენური; პირობითი საბეჭდო თაბახი 23.4;  
პირ. საღ. გატ. 23.9; სააღრიცხვო-საგამომცემლო თაბახი 19.22;

ტირაჟი 1000; შეკვეთა № 883

ფასი 4 მან. 20 კაპ.

---

გამომცემლობა „მეცნიერება“, თბილისი, 380060, კუტუზოვის ქ., 19  
Издательство «Мецинерება», Тбилиси, 380060, ул. Кутузова, 19

---

საქართველოს სსრ მეცნ. აკადემიის სტამბა, თბილისი 380060, კუტუზოვის ქ., 19  
Типография АН Грузинской ССР, Тбилиси, 380060, ул. Кутузова, 19