

# მ ც ხ ე თ ა

არქეოლოგიური კვლევა-ძიების შედეგები

## ტომი V

### I

ალექსანდრე კალანდაძე

სამთავროს სამაროვნის ფინანსტიკური  
ხანის არქეოლოგიური ძეგლები

### II

მცხეთა—1977—78 წლების საველე-არქეოლოგიური  
კვლევა-ძიების შედეგები  
(ავტორთა კოლექტივი)

„მეცნიერება“

თბილისი

1981

„მცხეთა“ სერიის V ტომში ქვეყნდება სამთავროს ცნობილი სამაროვნის გვიანბრინჯაოს ხანის სამარხული კომპლექსები და მცხეთის მუდმივმოქმედი არქეოლოგიური ექსპედიციის 1977—78 წლების საექსპე სამუშაოთა შედეგები. წინამდებარე წიგნის პირველ ნაწილში ანახულ მასალას, ისევე, როგორც „მცხეთა“ სერიის IV ტომში გამოქვეყნებულ ძეგლებს, ეტალონური მნიშვნელობა აქვს კავკასიის ძვ. წ. XIII—X სს. ნივთიერი კულტურის კვლევისათვის, ზრინჯაოს ხანის კავკასიური ცივილიზაციის შესახებ ეტაპის — გვიანბრინჯაოს ეპოქის მთელი სივრცე-სიღრმით გამოკვლევისათვის. ამ ტომში გამოქვეყნებული მასალა, ავტორის კლასიფიკაციით — გვიანბრინჯაო-II და გვიანბრინჯაო-III, ძვ. წ. XIII—X საუკუნეებია, ე. ი. იგი უშუალოდ აგრძელებს, ქრონოლოგიურად მოსდევს წინა, IV ტომში გამოცემულ კომპლექსებს.

სამარხული კომპლექსები აქ განხილულ-კლასიფიცირებულა და დათარიღებულა კავკასიის სინქრონული დიდი სამაროვნების მრავალრიცხოვანი და მრავლისმეტყველი ძეგლებს გათვალისწინებით. ყველაფერ ამას დიდო მნიშვნელობა ექნება ბრინჯაოს ხანის კავკასიური ცივილიზაციის სამხრეთით ვანერკობის დასადგენად და ჩრდილოეთ ირანთან ურთიერთობის წარმოსადგენადაც.

წიგნის II ნაწილში ქვეყნდება ბრინჯაო-რკინის ხანისა და ანტიკურ-ადრეფეოდალური ეპოქების სამარხებისა და ნამოსახლარების გათხრების უძმათერესი შედეგები.

წიგნი გამიზნულია სპეციალისტ-არქეოლოგებისა და უძველესი ისტორიის საყიოხებით დანტერესებულთათვის.

რედაქტორი — ანდრია ა ფ ა ქ ი ძ ე  
Редактор — Андрия А п а к и д з е  
Editor — Andria A p a k i d z e

10602  
M 607(06) — 1

საქართველოს სსრ-ის სსრ-ის მეცნიერებათა აკადემიის გამომცემლობა „მეცნიერება“, 1981

## წინასიტყვაობა

წინამდებარე წიგნში ქვეყნდება ბრინჯაოს ხანის კავკასიური ცივილიზაციის მესამე ეტაპის — გვიანბრინჯაოს ხანის სამარხეული კომპლექსები, აღმოჩენილი 1939—1946 წლებში, ცნობილი მეცნიერის, ქართული საბჭოთა არქეოლოგიის ერთ-ერთი ფუძემდებლის სანდრო (ალექსანდრე) ნესტორის ძე კალანდაძის ხელმძღვანელობით. ალექსანდრე კალანდაძის ხელნაწერების გაცნობამ ცხადი გახადა, რომ ავტორს გრანდიოზული სამუშაო შეუსრულებია სამარხეული კომპლექსების ასაწერად, სამარხთა აღნაგობისა და დაკრძალვის წესის (სამკვდრო წესის) დასახაიათებლად და გამოსაქვეყნებელი მასალის დასათარიღებლად. სპეციალისტთა ყურადღებას უთუოდ მიიქცევს სამარხების დიფერენცირებული დათარიღება. ავტორს გამოსაქვეყნებლად მოუშაადებია არა მეტნაკლებად მოზრდილი საფეხურებისადმი მისაყუთვნებელი ძეგლები, ვთქვათ, გვიანბრინჯაოს ხანის მასალები, არამედ უცდია ყოველი სამარხის დიფერენცირებული დათარიღება. ამას მოჰყვა შედეგად გვიანბრინჯაოს ეპოქის სამ მთავარ მონაკვეთად დანაწილება: გვიანბრინჯაო I, გვიანბრინჯაო II და გვიანბრინჯაო III. თითოეულ ამთგანშიაც ავტორი არჩევს უფროს-უმცროს სამარხეულ კომპლექსებს. ასე მაგ., გვიანბრინჯაო I ალექსანდრე კალანდაძის ნაშრომში წარმოდგენილია პირველ რიგში, ძვ. წ. XV—XIV სს. სამარხებით, მაგრამ ამთ მისდევს უმცროსი თობა, ისეე გვიანბრინჯაო I, მაგრამ XIV—XIII საუკუნეებისა. ავტორი კიდევ უფრო გვიანდელ კომპლექსებს გამოყოფს, რაც გვიანბრინჯაო I-ს მიეკუთვნება, მაგრამ ალექსანდრე კალანდაძე მიიჩნევს, რომ ისინი სკუთრივ ძვ. წ. XIII ს. მიეკუთვნებიან. დასახელებული მაგალითიც ცხადსა ხდის, თუ რაოდენ დიდი შრომა დაუწევია ავტორს აღმოჩენილი კომპლექსების დიფერენცირებული ასაკების დასადგენად. სამწუხაროდ, ალექსანდრე კალანდაძის არქივში ჭერჯერობით არ ჩანს ყოველი ქრონოლოგიური ერთეულის ან ჭგუფის გამოყოფის ერთნაირი სივრცე-სიღრმით დასაბუთება, მაგრამ, რაც ქვეყნდება, ისიც ეტალონური მნიშვნელობისა ჩანს.

სამთავროს სამარხეული კომპლექსები დაცულია ს. ჯანაშიას სახ. საქართველოს სახელმწიფო მუზეუმში (ფონდი—12—54), ამიტომ წინამდებარე გამოცემაში რიგით საკატალოგო ნომერს მოსდევს ფრჩხილებში ჩასმული სამუზეუმო ნომერი (მაგ. 1 (12—54:1063). ზოგჯერ ავტორის საჭიროდ მიუჩნევიან საველე სააღრიცხვო ნომრის მითითებაც. იშვიათად მხოლოდ საველე წიგნის ნომერია მითითებული. ავტორისეული წესი ყველგან დაცულია. სამარხთა ნომრის შემდეგ მითითებულია აღმოჩენის წელი და უბანი—სამხრეთი (S), ან ჩრდილოეთი (N).

წინამდებარე წიგნში გამოქვეყნებული მასალა გამოსაცემად მომზადებულია უმთავრესწილად ალექსანდრე კალანდაძის მიერ, მაგრამ ავტორის ხელნაწერებში აღმოჩნდა ნ. ოქროპირიძისა და მ. ბარამიძის ხელნაწერებიც, ჩართული ნაშრომში თვით სანდრო კალანდაძის მიერ. ცხადია, ეს ჩანართები დავტოვეთ სათანადო მითითებითურთ.

ალექსანდრე კალანდაძის ნაშრომის წინამდებარე ნაწილის გამოსაცემად მომზადების ფრიად რთული სამუშაო შესარულეს განსვენებული მეცნიერის თანამშრომლებმა, კოლეგებმა და მოწაფეებმა, აგრეთვე, მცხეთის მუდმივმოქმედი არქეოლოგიური ექსპედიციის თანამშრომლებმა: თ. ჭანიშვილმა, თ. სურგულაძემ, მ. კაჭკაჭიშვილმა, ტ. ელიავამ, თ. ბიბილურამ, გ. გიუნაშვილმა, ვ. ასტახოვმა, ლ. ფავლენიშვილმა. გამორჩევით უნდა აღინიშნოს საქართველოს მუზეუმის არქეოლოგიური ფონდების, სახელდობრ სამთავროს მასალების სწავლული მცველის ლელი მაჭავარიანის სისტემატური მხარდაჭერა და თანამშრომლობა წიგნის მომზადებისას. ასევე საგანგებოდ აღნიშვნის ღირსია ნინო ამბრიაშვილის უაღრესად მნიშვნელოვანი წვლილი ამ წიგნის სასტამბოდ შესაფერისად მომზადებისას. წიგნის მომზადების სიმძიმეს, ბუნებრივია, ინაწილებდა განსვენებული მეცნიერის ვაჟი — ზურაბ კალანდაძე, ვითარცა ალექსანდრე კალანდაძის მეცნიერული მემკვიდრეობის მცველი და გამოსაცემად მომზადებისთვის პასუხისმგებელი.

ამ საქმის ყველა დამხმარე, ხელშემწყობი და მხარდამკერი ალექსანდრე კალანდაძის ოჯახის, მკითხველისა და, რა თქმა უნდა, რედაქციის გულითად მადლობას იმსახურებს.



სამთავროს სამაროვნის წინანატიკური ხანის  
სამარხეული კომპლექსები

გვიანბრინჯაო II. ძვ. წ. XIII—XII საუკუნეების ძეგლები

იგი აღმოჩენილი იყო V ფართობის ჩრდილოეთ ქრილში  
**ორმოსამარხი 14** 2,15 მ სიღრმეზე, სწორედ № 15 ქვისსამარხის ქვეშ. სამა-  
(1939, N, სურ. 1, 2) რხის ფსკერის მოედანი უდრიდა 1.40 X 1.00 მეტრს. სა-  
მარხის გასუფთავების შემდეგ მასში აღმოჩნდა მოხრალად  
დასაფლავებული ადამიანის ჩონჩხი. იგი მარცხენა გვერდზე ესვენა, თავით  
ჩრდილოეთ-დასავლეთ — დასავლეთისკენ დამხრობილი, პირისახით კი ჩრდი-  
ლოეთისკენ იყურებოდა. ჩონჩხის თითქმის ყველა ნაწილი თავის ადგილზეა  
დაცული, გარდა ზოგიერთი ძვლისა (წელის რამდენიმე შალა, თქძოები, ტერ-  
ფის ძვლები და სხვ.), რომლებიც ადრე, სხვა სამარხის თხრისას, დაზიანებუ-  
ლიყო და ჩამოცვივნილიყო. სხვათა შორის, სამარხის ამ ნაწილის პრეპარაცი-  
ისას აშკარად იყო შეჩნეული, რომ სამისოდ პირდაპირი, ვერტიკალური, სწორ-  
კუთხოვანი მოყვანილობის ორმო უჭრიათ. მიცვალებულს ფეხები მკვეთრად  
მოხრილი ჰქონდა. მოხრილობა გარკვევით ეტყობოდა მიცვალებულს წელ-  
ზურგის არეშიაც. ხელები იდაყვიში მკვეთრად მოხრილი და წინ გაშვებული  
იყო. ჩვენი დაკვირვებით, ამ შემთხვევაშიაც ქალის დასაფლავებასთან უნდა  
გვქონდეს საქმე. ინდივიდი საშუალო სიმაღლისა ჩანდა. მიცვალებულს თან  
ახლდა წვრილფეხა რქოსანი პირუტყვის (ცხვრის, თხის) ძვლები. განსაკუთ-  
რებით აღსანიშნავია, რომ ამ სამარხის ჩონჩხისა და თან ჩატანებული ნიეთე-  
ბის წმენდისას ხის ნახშირის ნამცეცები გვხვდებოდა<sup>1</sup>.

ინვენტარი:

1. (12—54:1063; სურ 5—7). ქ ი ლ ა ლეგა-მონაცრისფროდ გამოძწვა-

<sup>1</sup> სამარხის აღწერილობის გვერდით ავტორს ფანქრით მიუწერია: გბ II, XIII—XII (გვი-  
ანბრინჯაო II, ძვ. წ. XIII—X II სს., რელა).

რი თიხისა, თითქმის სფერულმუცლიანი; მდორედ დაქანებულ მხარზე ოდნავ გამოყოფა ყელი, რომელიც ლილეისებრი ბაკოთი მთავრდება. უყუროა, რის მაგივრად მხარზე ერთგან პატარა ბრტყელი მოსადები ქიმი აქვს თითოსთვის. ზედაპირი ნაპრიალები აქვს. ყელსა და ქიმს შორის ტალღისებრი ნაკაწრი ხაზი გადასდევს. აქვე, ქიმის გასწვრივ, ერთი, ხოლო მუცელთან შეერთების ადგილზე, ორი ღრმა ღარი შემოუყვება ირგვლივ. ღართა შორის ფრიზი მორიგეობით შევსებულია ვერტიკალურად დაშვებული ნაპრიალები ლენტებით და მათ შორის მოთავსებული წყვილი კლაკნილი ხაზები ან ბადური სახეები (აგრეთვე პრიალით დატანილი) ჭურჭელს მუცლიდან თვით ძირამდე ჩასდევს. შესანიშნავი ჭურჭელია. სიმაღლე — 26,0; დმ პირის — 13,0, მუცლის — 37,5, ძირის — 10,0 სმ.

2 (12—54:1062; სურ. 3,4) ქილა მქისედ დამუშავებული, მოწაბლისფროდ გამომწვარი თიხისა. უყურო, ყელგამოუყოფელი, სწორად პირმოჭრილი, კვერცხისებრი კორპუსით, ზედაპირხაოიანი. ყელსა და მუცელზე ერთმწვრივად განლაგებული ხორბლისებრი ნაკდევნი სახეების სარტყელი გადასდევს. სიმაღლე — 17,3; დმ. პირის — 12,5, მუცლის — 18,0, ძირის — 6,7; სისქე — 0,7 სმ.

3 (12—54:1064; სურ. 8,9) ლანგარი მონაცრისფროდ გამომწვარი, რუხპრიალა. ღრმა, თითქმის სწორადკვეთილი ბაკოთი, თანაბრად სწორად დაქანებული კალთებითა და ოდნავ გამოყოფილი ძირით (ქუსლი არ ეთქმის). მხრიდან ქუსლამდე ცხრა ნაპრიალები ლენტი ჩასდევს. სიმაღლე — 11,3; დმ პირის — 32,5, ძირის — 10,0 სმ.

4 (12—54:1065; სურ. 10) ლანგარი მუქნაცრისფრად გამომწვარი თიხისა. მომცრო, თანაბრად დაქანებული კალთებით, ოდნავ გამოყოფილ პირს გარედან ღრმა ღარის სარტყელი გადასდევს. მხრიდან ძირამდე ნაპრიალები ლენტები ჩასდევს ადგილგამოშვებით. სიმაღლე — 6,5; დმ. პირის — 23,0, ძირის — 7,3 სმ.

5 (12—54:1063; სავ. წიგ. № 287, 1939 N) ქილა შავად გამომწვარი თიხისა, პირფართო, განიერმუცლიანი; ყელმაღალი, რომელზედაც ირგვლივ ღარები გასდევს.

6 (12—54:1063; სავ. წიგნ. № 287. 1939 N) ქილა შავად გამომწვარი თიხისა, პირგადაშლილი, დაბალყელიანი, რომლის ძირს გარშემო ორი ღარი არტყია. უყუროა.

7 (12—54:1067; სურ. 13—16) საკინძები ბრინჯაოსი; თავხვია, ზედა ნაწილში ოთხწახანაგა, წვერისაკენ მრგვალწვეტიანი. ამთვან ერთს, ყველაზე მოკლეს, მთელი კორპუსი მრგვალგანიკვეთიანი აქვს.

უდიდესის სიგრძე — 10,6; პატარის სიგრძე — 7,4 სმ.

8 (12—54:1068; სურ. 11) რგოლები ბრინჯაოს მათეულისა: წვერ-

გაწვრილებულ-გაბრტყელებული და გარეთ გადმოკეცილი: პირი პირს დაშორებული სამაჯურები ან სათმეული (საფეთქლის) რგოლები.

ღიაშეტი — 5,9; სისქე — 0,35 სმ.

9. (12—54:1066; სურ. 12) მ ა ხ ა თ ი ბრინჯაოს წვრილი მავთულისა.. ყუნწმოტეხილია. მაგრამ კარგად ჩანს, რომ იგი თავის გაწვრილებით, გადმოკეცივით და კორპუსზე მიკვერვით არის მიღებული.

სიგრძე — 9,5 სმ.

10 (12—54:1066; სავ. წიგნ. № 283, 1939, N) მ ძ ი ვ ე ბ ი სარდიონისა.. მრგვალი; ერთი პასტისა. სულ 106 ც.

მიწის ზედაპირიდან 2.60 მ სიღრმეზე იყო აღმოჩენილი.

ორმოსამარხი 15 სამარხის მოედანი 1.50 X 0,75 მეტრს უდრიდა. გაწმენა (1939, N, სურ. 17, 18) ღის შემდეგ სამარხში აღმოჩნდა საკმაოდ მაღალი ტანის

ადამიანის ჩონჩხი, თავით დასაველეთისაყენ მიქცეულია. მარცხენა გვერდზე მწოლარე, თავისუფლად ფეხებმოხრილო, ხელები მოხრილი და თითქმის ზეაპყრობილი. მიცვალებულს თავის ქალა გათხრის მომენტში მოცილებული ჰქონდა: იგი ჩრდილო მხარეს გადაგორებულყო და ორ ჰურქელს შორის გაჩრილიყო, ქვედა ყბა კი თავის ადგილზე იყო, თუმცა რამდენადმე მობრუნებული. კისერ-ზურგის ნაწილში ჩონჩხი საგრძნობლად ჩაშლილია. მარჯვენა მკლავის ძვალი, რომელსაც ეპიფიზი აღარ შერჩენია, ცოტა ქვემოთ ჩაპოტურებულიყო. ბარძაყის ძვლის სიგრძე 0,48 მ აღწევდა.

ქვედა კიდურების მოზრილობა იმდენად თავისუფალი იყო, რომ ბარძაყის ძვლები ხერხემლის სვეტს ბლაგვი კუთხით მიემართებოდნენ. ეს უკვე მეხუთე სამარხია ამ ჭგუფიდან, რომელიც, ჩვენი დაკვირვებით, დედათა სქესის წარმომადგენელს უნდა ეკუთვნოდეს<sup>2</sup>.

ინვენტარი:

11 (12—54:1069; სურ. 20) ჯ ა მ ი მოშავოდ გამომწვარი თიხისა, ღრმა, ზედაპირნაპრიალები, ვერტიკალურად ამართული პირი უერთდება კალთებს, რომელიც შეუმჩნევლად გადადის ძირში. რამდენადმე დეფორმირებულია. სიმაღლე ჰურქლის — 6,5, პირ-ყელის — 2,3; დმ. პირის: — 19,7, ძირისა — 7,5 სმ.

12 (12—54:1070; სურ. 21) კ ო კ ო ბ ი ნაცრისფრად გამომწვარი თიხისა, ყელდაბალი, მუცელგანიერი (ელიფსური; მოყვანილობისა ეთქმის); ზედაპირდაკენილი. სიმაღლე — 9,5; დმ პირის — 7,9, მუცლის — 13,0, ძირის — 5,5 სმ.

13 (12—54:1071; სურ. 19) ქ ი ლ ა მოშავოდ გამომწვარი თიხისა, ზედაპირნაპრიალი, კვერცხისებრი კორპუსით, პირფართო, სწორად კვეთილი, ოდ-

<sup>2</sup> სამარხის აღწერილობის გვერდით ავტორს მიუწერია: გზ II, X III—XII (გვიანბრინჯაო II, ძვ. წ. X III—X II სს., რედ.).

ნავ შიგნით დაქანებული ბაკო აქვს, ძალიან დაბალყელიანი, გვერდებდაქანებული. უელის ძირში ტალღურად ნაკაწრი სარტყელია. მხარზე ირგვლივ შემოუყვება ხუთი ღარი, რომლის ზემოთ და ქვემოთ ირიბად ნატყვიფრი სავარცხლესკებილისებრი სახეებია გამოყვანილი. ქუსლი ოდნავ გამოყოფილი: აქვს მის კიდეს ირიბი ჭდეები მისდევს.

სიმაღლე — 20,0; დმ პირის — 15,5, მუცლის — 23,0, ძირის — 8,5 სმ.

14 (12—54:1071; სავ. წიგნ. № 301, 1939, N) ქილა შავად გამომწვარი თიხისა, უყვლო, ორყურა (მომტერეული აქვს), ორნამენტოვანი.

15 (12—54:1073; სურ. 29) მახათი ბრინჯაოს წერილი მავთულისა, წვერ და ყუნწწატებილი. ყუნწი ჩვეულებრივ გაწელილი თავის გადმოკეცვით და კორპუსზე მიკვერვით არის მიღებული.

სიგრძე — 8,9 სმ.

16 (12—54:1072; სურ. 27, 28) რგოლები ბრინჯაოს ოთხკუთხა განივკვეთიანი წვრილი მავთულისა, თავითავეზე შესული, სადა. ერთი ნაკლულია. სათმეული სამკაული უნდა იყოს.

დმ — 4,2; სისქე — 0,2 სმ.

17 (12—54:1074; სურ. 30) საკინძები ბრინჯაოსი, თავხეია, მრგვალღეროიანი, მხოლოდ ჩახვეული თავებია დაკუთხულ-გაბრტყელებული. დიდპატარა. 3 ც.

უდიდესის სიგრძე — 7,2; პატარის სიგრძე — 5,7 სმ.

18 (12—54:1075; სურ. 22—26) საკინძები ანტიმონისა, მედალიონისმაგვარი, მოგრძო განივად გახვრეტილყუნწიანი. ზურგის მხარე გლუვია. შუბლზე — ორ რელიეფურ წრეხაზს შორის მოთავსებული გატიხრული სწორკუთხედების წრე ფარგლავს თანაბარმკლავებიან ჭვარს, ასევე რელიეფურად გამოსახულს. ზოგი გატეხილია და ნაკლული. 5 ცალი. ერთ-ერთი ნიმუშის ზომა: ყუნწის სიმაღლე — 1,0; ნახვრეტის დმ — 0,2; მედალიონის დმ — 2,1; სისქე — 0,15 სმ.

19 (12—54:1074; სავ. წიგნ № 306, 1939, N) მძივები ლუქისფერი სარდიონისა, მქისე ნამუშევარი. 255 ცალი.

აღმოჩნდა 2,30 მ სიღრმეზე; სამარხის ზომა 1,30 X 0,70 მ.

ორმოსამარხი № 16 სამარხში აღმოჩნდა დაახლოებით სამუშალო ტანის ადამი (1939, N; სურ. 81,82) ანოს ჩონჩხი თავით აღმოსავლეთისაკენ დამხრობილი,

მარჯვენა გვერდზე მწოლარე, გულ-მუცლით სამარხში რამდენადმე მოპირქევაებული. ფეხები მკვეთრად მოხრილი ჰქონია, იმ ზომამდე, რომ ბარძაყის ძვლებისა და ხერხემლის სვეტის ურთიერთ მიმართება მახვილ კუთხეს ქმნიდა. აქვე აღენიშნავთ, რომ მსგავსი პოზით დასაფლავებულინი ჩვენს მიერ ქვემოთ გაერთიანებული არიან „მკვეთრად მოხრილ მიცვალებულთა“ ჯგუფში. ხელებიც მკვეთრად მოხრილი და კერტებით სახესთან

მიტანილი ჰქონია<sup>3</sup>. სამარხი ყურადღებას იქცევდა მიცვალებულის მდებარეობით და აგრეთვე ბრინჯაოს მოკლე ფოთლისებური სატევრისპირის წელის შიდაპირებში მოთავსებით, რაც მოწმობს, რომ ასეთი სატევრები სიკოცხლეში სამთავროელთ „წელში გარკობილი“ უტარებიათ. ძელებზე დაკვირვება და ინვენტარის გათვალისწინება გვაეხარაულებინებდა, რომ სამარხში მამაკაცი უნდა ყოფილიყო დაკრძალული<sup>4</sup>.

ინვენტარი:

20 (12—54:1076; სურ. 34) ლ ა ნ გ ა რ ი შეად გამომწვარი თიხისა. ზედაპირგაპრიალებული, ფრიალა; ლილვისებრი პირი საგრძნობლად გადმოწეულა გარეთ, რის გამოც გარეთ ნაპირზე ირგვლივი ღარი იქმნება. კალთები შეუმჩნეველად გადადის ძირში, რის შედეგად იგი სრულიად გამოუყოფელია. ზედაპირს კარგად ეტყობა ჩარხზე ტრიალის ნაკვალევი. სიმაღლე ჭურჭლის — 5,0, ნაპირის — 1,5; დმ პირის — 26,0, ძირის — 10,5 სმ.

21 (12—54:1077; სურ. 35) ფ ი ა ლ ა ლეგა-მორუხოდ გამომწვარი თიხისა. პაწია; დაბალი ოდნავ შიგნით დაქანებული ნაპირი აქვს, რომელსაც გარედან ირგვლივ ღარი გადასდევს. ნაპირის კალთებშიც მკვეთრი გადასვლა აღინიშნება ნაწიბურით, რომლის ძირს ღარი შეუყვება. ზედაპირი ნაპრიალეუბია. სიმაღლე ჭურჭლის — 4,2, ნაპირის — 1,5; დმ. პირის — 10,8. ძირის — 5,0 სმ.

22 (12—54:1078; სურ. 33) ქ ი ლ ა მუქნაცრისფრად გამომწვარი თიხისა. პირფართო, რომელიც ოდნავ გადმოშლილია, დაბალეულიანი; მუცელგანიერი, ძირისკენ ჩაფიწრებული. მხარზე სამი ღრმა, ფართო ღარი გადასდევს. ნაპრიალეები თითქმის გადასვლია. სიმაღლე — 2,0; დმ პირის — 15,0, მუცლის — 24,5, ძირის — 7,5; კეცის სისქე — 0,6 სმ.

23 (12—54:1079; სურ. 36) ს ა ტ ე ვ რ ი ს პ ი რ ი ბრინჯაოსი, ფოთლისებური, ძირითადად სამკუთხა მოყვანილობისა, ბრტყელმოყვებიანი, რომელთა შორის მაღალი და განიერი ქედი გასდევს ყუნწიდან წვერამდე. მხრებთან (ტარსაგებ ნაწილში) აქეთ-იქით თითო სამანჭველე ნახვრეტია. ერთ მათგანში მანჭველი შემორჩენილია. კარგად შეინიშნება ტარის ნაკვალევი. მძაფრად ფხალესილი პირი ალაგ-ალაგ მცირედ ამოკმულია.

სიგრძე — 16, 5; სიგანე (მხრებში) — 5,6; სამანჭველე ნახვრეტის დმ — 0,3; მანჭველის სიგრძე — 1,5 სმ.

24 (12—54:1080; სურ. 37) ი ს რ ი ს პ ი რ ე ბ ი ბრინჯაოსი, სამკუთხოვანი, თხელი, ნესტარისებრი, ფუძე ღრმად აქეთ ამოჭრილი, რის გამოც იქ-

<sup>3</sup> საველე ჩანახატზე, ისევე როგორც ფოტოსურათზე, მიცვალებულს არც თავის ქალა და არც ბარძაყ-წვივთა ძელები უჩანს. როგორც ერთი, ისე მეორე უცნობთ დამეტრიათ და გადაეყარათ ერთ საღამოს, როდესაც სამარხის საბოლოო გაწმენდა სპეციალით იყო გადადებული.

<sup>4</sup> სამარხის აღწერილობის გვერდით აეტარს მიუწერია: გბ II, X III—X II (გვიანბრინჯაო № I, ძე. ვ. X III—X II სს., რედ.).

მნება ფრთები. წვერთან ახლოს პაწია ნახვრეტი აქვს ზონარის დასამავრებლად. ცალი ფრთა მოტეხილი აქვს. 7 ც. უდიდესი სიგრძე — 3,3; ფრთის სიგრძე — 1,5 სმ

№ 5 (12—54:1081) ს ა კ ი ნ ძ ი ბ რ ი ნ ჯ ა ო ს ი, თავზე (დახვეული ნაწილი მოტეხილია და დაკარგულია; ზედა ნაწილში გვერდებდაწახნაგებული და წიწვოვანი სახეებით შემკული. წვერი მრგვალად არის ჩაიწროებული. სიგრძე — 8,9; უდ. ღმ — 0,3 სმ.

ორმოსამარხი 20  
(N; სურ. 38, 39)

ეს საფლავი დედამიწის ზედაპირიდან 1,85 მეტრის სიღრმეზე იყო აღმოჩენილი. სამარხი დამხრობილი იყო ჩრდილოეთ-დასავლეთიდან სამხრეთ-აღმოსავლეთისაკენ. საფლავის მოედანი უდრიდა  $1,44 \times 0,75$  მეტრს. სამარხში მარცხენა გვერდზე დასვენებული იყო ახალგაზრდა ქალის ჩონჩხი, თავით ჩრდილოეთ-დასავლეთისაკენ მიმართული. ჩონჩხი მოხრილი იყო მუხლებში უფრო. ვიდრე თეძოებში; ხელებიც მოხრილი და ზეაპყრობილი ჰქონდა. მარჯვენა მკლავი ფოსოდან ამოვარდნილი და გადაადგილებული იყო ასევე მარჯვენა ფეხის ძვალიც. მარცხენა ბეჭი საფლავის ქვების გარეთ მოყოლილიყო. მარჯვენა გვერდის ნეკნები და კისრის მალეები გაშლილიყო და საფლავის მოედანზე მიმობნეულიყო. უნდა აღინიშნოს, რომ ხელის ძვლები მთლიანად დაღვებული ჩანდა ფართო ჯამზე, რომელიც მიცვალებულს გულ-მკერდში მკიდროდ შედგმული ჰქონდა. ასევე მკიდროდ შედგმული უჩანდა მიცვალებულს უკანა ტანის არეში თიხის ლანგარი, რომელზედაც წვივ-ქუსლთა ძვლების ნაწილი ედო. ჩონჩხი საფლავში რამდენადმე მოპირქევაგებული იყო. აღნიშნულს გარდა, ამ საფლავში კარგად ჩანს ერთი ჩვეულება დამარხვის წესისა, რომელიც მიცვალებულის გარშემო ქვების გარკვეული რიგით განლაგებაში მდგომარეობდა. ამ შემთხვევაში ჩვენ საქმე გვაქვს ნაგლეჯ ქვებთან, რომლებიც მიცვალებულს თავსა და ფეხებთან წვევილ-წვეილად ჰქონდა მოთავსებული. ამ შემთხვევაში ნაგლეჯი ქვები ერთგვარ გამოჩაკლისს შეედგენს, რამდენადაც უმთავრესად ამ მიზნით რიყის ქვები იხმარებოდა ხოლმე. როგორც თავის ადგილას გვაქვს ნათქვამი, მიცვალებულის ოთხ ქვას შორის დასვენება სამთავროს სამაროვანზე საკმაოდ გავრცელებული წესი ყოფილა. ოღონდ აქ ის არის ხაზგასასმელი, რომ რიყის ქვის გვერდით ამ მიზნით საკმაოდ ხშირად ნაგლეჯი ქვებიც ჩანს გამოყენებული. ერთგან კიდევაც გვაქვს ნათქვამი და აქაც გავიმეორებთ, რომ ამგვარად (სწორკუთხოვნად) გაწყობილ ქვებს შორის ჩონჩხთან ერთად ყოველთვის ვერ თავსდება ის ნივთები, რომლებიც მიცვალებულს საგზლად აქვს გატანებული და მათი დიდი ნაწილი ამ ქვების ფარგლებს გარეთ იჩენს თავს. ამ შემთხვევაშიაც ასეა: სამარხეული ინვენტარი, უმთავრესად თიხის ჭურჭელი, ქვებს გარდა, თავს უკან არის გამ-

წერილებული, ისევე როგორც სახის წინ, მოშორებით და ფეხებს უკან თითო ჯამი არის ხოლმე ჩამორიგებული<sup>5</sup>.

ინვენტარი:

26 (12—54:1108; სურ. 40) ქილა მონაცრისფროდ გამომწვარი თიხისა, მოზრდილი, ვიწროდ პირმოყრილი, მუცელგანიერი, საგრძნობლად ჩაიწროებული ქვედატანიოთ. მხარზე ყურის მაგივრად მრგვალ-ბრტყელი (დისკოსებრი) საცერული კოპი აქვს დაძერწილი, რომელიც ზემოდან წიწვოვანი ჰრეებით არის შემკული. პირზე ფართო (0,7 სმ) ღრმა ღარი გადასდევს. მხარზე, საცერულის გასწვრივ, წერილად ნაკაწრი ღარის სარტყელია. ამ ხაზიდან დაწყებული ჰურტელს მხარ-მუცელზე ჩასდევს ირიბად დატანილი პრიალა ზოლები. 3—4 მკრთალი ღარის სარტყელი ქვედა ტანზედაც გადასდევს ჰურტელს. ჰუსლის ზედაპირზე კარგად შეინიშნება ჩარხზე ტრიალის ნაკვალევი. ნაპრიალები ზედაპირიდან თითქმის გადასული აქვს. სიმაღლე — 22,5; დმ პირის — 11,5, მუცლის — 28,0, ძირის — 7,7 სმ.

27 (12—54:1112; სურ. 41, 42) ქილა ლეგა-მონაცრისფროდ გამომწვარი თიხისა. მოზრდილი, ვიწრო პატარა პირიანი, რომელიც ოდნავ გადმოშლილია და ამიტომ ყელიც გამოიყოფა. ჰურტლის ტანი მოყვანილობით ბიკონუსურს უახლოვდება. ყელის ძირში, უფრო კი მხარზე, სარტყლად ტალღისებრი ხაზია ამოკაწრული. ასეთივე ორნამენტი გადასდევს ჰურტელს მუცლის შუა ნაწილზე (უდიდესი დიამეტრის გასწვრივ). ტალღათა შორის მოქცეული მხარ-მუცლის ნაწილი ჰურტლისა შემკულია 8 ღარით, რის გამოც იგი გოფირირებულს ჰგავს. ნაპრიალობა თითქმის გადასულია. მხარ-მუცლის შესაყართან, ერთგან, 0,1 სმ დმ მქონე ნახვრეტი აქვს. სიმაღლე — 26,5; დმ პირის — 10,5, მუცლის — 29,5 ძირის — 10,3 სმ.

28 (12—54:1109; სურ. 43, 44) ქილა ლეგა-მონაცრისფრო თიხისა, ბიკონუსური მოყვანილობისა, სწორად პირმოჭრილი (ამიტომ უყელი), ხელით დაძერწი მქისედ. გარედან პირსა და მუცელს გარსშემოუყვება ხორბლისებრი ნაქდევები. სიმაღლე — 15,5; დმ პირის — 11,0, მუცლის — 17,0, ძირის — 5,0; სისქე (პირთან) — 0,4 სმ.

29 (12—54:1110; სურ. 45) ლანგარი შავად გამომწვარი თიხისა, ღრმა, ოდნავ პირგადმოკეცილი, მომაღლო ყელ-ნაპირიანი და მკვეთრად დაქანებულ კალთებიანი. ნაპრიალები. ყელ-პირის კალთებში გადასვლის ადგილას გარედან ღრმა ღარი გადასდევს სარტყელად. სიმაღლე ჰურტლის — 1,9, ყელის — 2,5; დმ პირის — 29,0, ძირის — 9,0 სმ.

30 (12—54:1111; სურ. 46) ჯამი მუქ-ნაცრისფრად გამომწვარი თიხისა. ოდნავ პირგადმოშლილი, მომაღლო, ოდნავ შიგნით გადაწეული ყელიოთ. ყელი-

<sup>5</sup> სამარხის აღწერილობის გვერდით ავტორს მიუწერია: გვ I—II, X III—XII (გვანბრინჯაო I—II, ძვ. წ. XIII—XII სს. რედ.)

სა და კალთის საზღვარზე წიბო იქმნება (იმდენად მკვეთრია გადასვლა). ყელს-  
შემოუყვება ფართო ტალღისებრი ღარი (კლანკილი). ნაპრიალებია. სიმაღლე  
— 8,5; დმ პირის — 20,7, წიბოზე — 21,0, ძირის — 7,5 სმ.

31 (12—54:1107; სურ. 47) ჯამი შავად გამომწვარი თიხისა, სქელ-  
კედლიანი, დაბალი ყელ-პირით, სწორბაკოინი. პირს გარედან კონცენტრული-  
ღარი გადასდევს. კოხტა ნახელავია. ნაპრიალები გადასულია. სიმაღლე — 4,5;  
დმ პირის — 18,3, ძირის — 6,5 სმ.

32 (12—54:1113) საკინძი ბრინჯაოსი, თავხვია. ზედა ნაწილში ოთხ-  
წახნაგა, წვერისაკენ მრგვალ-წვრილი. წახნაგები წიწვოვანი სახეებით არის შეგ-  
კობილი. სიგრძე — 8,9; წახნაგის სიფართო — 0,35 სმ. ოთხთაგან ერთი შე-  
მორჩენილა.

33 (12—54:1114) რგოლი ბრინჯაოს სწორკუთხა განიკვეთიანი მავ-  
თელისა, ერთნახევარჯერ დახვეული. დმ — 0,6 სმ. საკმაოდ გატეხილი.

34 (12—54:1115; სურ. 48) მძივები მუქი წითელი, მოვარდისფრო,  
მოთეთრო სარდონისა; დაბალცილინდრული, მანდარინისებური (უშთაგრესად).  
სხვადასხვა ზომისა. 1 ც. ბრთვისებურია 1,8 სმ სიმაღლისა; 1 ც. კასრინებრი-  
— 2,6 სმ სიგრძისა; 1,6 სმ სისქისა. 1 ც. ბრტყელია წყლისებური, ცალპირგა-  
თხელებული, წყვილნახვრეტისანი (ნახვრეტი კრატერისებურია). გადაკეთებული-  
ჩანს, რასაც მოწმობს ბრტყელ პირზე შემორჩენილი კვალი. ყველაზე პატარის  
სიმაღლე — 0,3; დმ — 0,6 სმ. 195 ც.

35 (12—54:1107; სავ. წიგნ. 626, 1939, N) ფილა შავად გამომწვარი  
თიხისა. სიმაღლე — 4,5; პირის დმ — 13,0 სმ.

ორმოსამარხი 39  
(1938, N; სურ.  
49, 50)

მიწის დღევანდელი ზედაპირიდან აღმოჩნდა 0,75 მეტრის  
სიღრმეზე. პირველ ყოვლისა აღმოჩენილი და გაწმენდი-  
ლი იყო რიყის მკიდრო ქვაფენილი, რომელიც, დაახლო-  
ებით, 1,90 X 1,00 მ ფართობს მოიცავდა. ქვაფენილის  
ალაგების შემდეგ გამოჩნდა ადამიანის ჩონჩხი. ამ უკანას-

კნელის გაწმენდის შემდეგ გამოირკვა, რომ აქ დაუსაფლავებიათ ზრდასრული  
ადამიანის ცხედარი, რომელიც მარცხენა გვერდზე კიდურებმოხრილად ესვენა-  
თავით სამხრეთ-აღმოსავლეთისაკენ მიქცეული. ბარძაყის ძვლები ხერხემალოან  
სწორი კუთხით მიიმართებოდა, ზოლო წვივთა ძვლები — ბარძაყებისადმი მან-  
ვილი კუთხით, ასე რომ ჩონჩხს თავისუფლად მოხრილი ეთქმის. ხელებიც მოხ-  
რილი და სახის წინ მეტ-ნაკლებად მოშორებით ეწყო, თითქოს ზეაპყრობილი  
ჰქონდა. ჩონჩხი საერთოდ კარგად იყო დაცული, განსაკუთრებით ხერხემლის-  
სვეტი, რომელიც ზურგის მხრიდან ჩანდა; ჩონჩხი საფლავში რამდენადმე მო-

ეს და ქვემოთ განხილული სამარხები: №№ 42, 65, 66, 80, 84 (სამუალო ფენისა) და 83, 88-  
(გვიანი ფენისა) თავდაპირველად სამარხთა საერთო ნუშერაციაში მოყვნენ. შემდგომ კი (1938 წლის  
ნოემბრიდან) სხვადასხვა ხასიათის სამარხებისათვის დამოუკიდებელი ნუშერაცია იქნა შემო-  
ღებული.



პირქვევებული იყო. მარჯვენა ფეხის ტერფი კარგა მოზრდილი ქოთნის ქვეშ მოქცეოდა. თავი მიცვალებულს მიყრდნობილი ჰქონდა რიყის დიდ ქვაზე. რომელიც ამგვარად სასთუმლის მაგივრობას ეწეოდა. ჩონჩხის წმენდისას დროდადრო ხის ნახშირის ნამცეცებს ვხვდებოდით. ძვალთა სინაზე—დახეწილობა, კეჩხოს სითხელე, მენჯის შედარებითი სიფართოვე და სხვ. აქ დაკრძალულ ადამიანში მდებარეობითი სქესის წარმომადგენელს გვაგულისხმებინებდა. ასეთვარაუდს თითქოს მხარს უჭერს ინვენტარის სპეციფიკურობაც. აქ დაკრძალული ადამიანის სიმალლეზე წარმოდგენა შეგვიძლია შევიშუშაოთ, მაგ., ბარძაყის ძვლის სიგრძის მიხედვით, რომელიც 0,44 მ უდრიდა<sup>7</sup>.

ინვენტარი:

36 (12—54:5) ქოთნის პირ-გვერდის ნატეხი მუქნაცრისფრად გამოშწვარი თიხისა, გადანატეხში მოყავისფრო. პირი—მომრგვალებულბაკიანი; ყელი არ გამოიყოფა, მხრის დასაწყისში ორი ღრმა კონცენტრული ღარი გადასდევს.

37 (12—54:2; სურ. 51) საკინძი ბრინჯაოსი, თავხვია, თავიდან შუამდე ოთხკუთხ-განიკვეთიანი (ოთხწახნაგა), აქედან წვერისაკენ მრგვალი და ჩაწვრილებული. ვახელებულ-დაწვრილებული თავი მარტვად აქვს დახეეული, ისე რომ ყუნწი ოვალურია. ოთხივე დაწახნაგებული გვერდი თევიფხური (წიწვოვანი) სახეებითაა შემკული. სიგრძე — 9,5; სიმახო — 0,4; ყუნწის ღმ — 0,5 სმ.

38 (12—54:3; სურ. 52) საკინძი ბრინჯაოსი, თავხვია, ზემოაღწერილის ზუსტად მსგავსი, კობტად ჩახეეული თავით; წიწვოვანი სახეებით შემკული. სიგანე — 7,8; სიმახო — 0,3, ყუნწის ღმ — 0,5 სმ.

39 (12—54:4; სურ. 53) საყურე ბრინჯაოს წვრილ-თხელი მავთული-სა, თავითავე შესული, ოვალური. ოვალის სიგრძე — 1,4; ოვალის სიფართე — 1,2; მავთულის სიმახო — 0,25; სისქე — 0,15 სმ.

40 (12—54:6; სურ. 54) ნამგლისპირის ფრაგმენტი ხორცისფერი კაყისა, ტრაპეციის მოყვანილობის, ორმხრივ დამუშავებული წოლეა რეტეშით. სიგრძე — 1,6; სიფართე — 1,2; სისქე — 0,3 სმ.

41 (12—54:1) მძივები სარდიონისა, მრგვალ-წვრილი, 22ც.

VII ფართობის ცენტრალურ ნაწილში იყო 2,0 მეტრის ორმოსამარხი 208 სიღრმეზე; ექირა 1,30 × 0,85 მ. ზრდასრული ადამიანის (1940; N; სურ. 55) (მამაკაცის) ჩონჩხი ესენა მარჯვენა გვერდზე, თავისუფლად ფეხმობრილი, თავით სამხრეთ-აღმოსავლეთით მიქცეული. მარჯვენა ხელი გამართულია და მას ეყრდნობა იდაყვი მოხრილი მარცხენა ხელი. თავთან და ბეჭთან თითო რიყის ქვა ელო<sup>8</sup>. სამარხში შემდეგი ინვენტარი იყო:

<sup>7</sup> სამარხის აღწერილობის გვერდით ავტორს მიუწერია: გბ II, XIII—XII (გვიანბრინჯაო II, ძვ. წ. XIII—XII სს., რედ.).

42 (12—54:5164; სურ. 59) ლ ა ნ გ ა რ ა შავად გამომწვარი თიხისა, ფრიალა ნატეხებითა წარმოდგენილი.

43 (12—54:5161; სურ. 56) ქ ი ლ ა (უფრო დერგი) ლეგაფრად გამომწვარი თიხისა, ნაპრიალები. პირფართო, ოდნავ ყელგამოყოფილი, კვერცხისებრტანინანი, მცირედ ქუსლგამოყოფილი. ყელის ძირში ტალღოვანი ხაზების წყება შემოყვება. მხარზე წნეებით ზოლებით შექმნილია ბადურა სახეები. აღდგენილია. სიმაღლე ჭურჭლის—27,7, ქუსლის—0,7; დმ პირის—21,0, მუცლის—31,0, ქუსლის—12,9 სმ.

44 (12—54:5160; სურ. 58) ქ ი ლ ა ნაცრისფრად გამომწვარი თიხისა, ნაპრიალები (გადასულია), პირფართო, მუცელგანეირი; მხარზე წყვილი, მუცელზე ცალი ღარი არტყია. სიმაღლე—16,0; დმ პირის—19,0, მუცლის—23,9, ძირის—7,9 სმ.

45 (12—54:5159; სურ. 57) ქ ი ლ ა მოშავო-მონაცრისფრად გამომწვარი თიხისა, ნაპრიალები, ვიწრო, ცილინდრულყელიანი, სფერულმუცლიანი, ორყურა; ბრტყელგანიკვეთიანი ყურები ყოფილა (ცალი ადრევე მოტეხილა და დაკარგულა). ყელის ძირში ტალღოვანი ხაზი გადასდევს, მხარზე კი სამი ღარია. სიმაღლე—20,5; დმ პირის—9,5, მუცლის—19,0, ძირის—7,0 სმ. ყურის სისქე—1,0, გასახედის—2,3 სმ.

46 (12—54:5163; სურ. 60) ფ ი ნ ჭ ა ნ ი ლეგა-მონაცრისფრად გამომწვარი თიხისა, თხელყედლიანი, პირაშვერილი, ბიკონუსურმუცლიანი, დაბალქუსლიანი; მხარ-მუცლის შემაერთებული საცერულიანი ბრტყელ-განიკვეთიანი ყური აქვს. სიმაღლე ჭურჭლის—10,3, ყელის—2,0, ქუსლის—0,6; დმ მუცლის—12,1, ძირის—7,0; კეცის სისქე—0,4 სმ.

47 (12—54:5165; სურ. 61) კ ა თ ხ ა მოშავო-მონაცრისფრად გამომწვარი თიხისა, ნაპრიალები; ცალპირგაფართოებული ცილინდრის მოყვანილობისა, წყვილი პაწია ყური აქვს, რომელთა გასახედი მრგვლად არის გახვრეტილი (აღბათ ჯობით) ზონრის გასაყრელად. პირს ირგვლის სამი ღრმა ღარი შემოუყვება. სიმაღლე—11,0; დმ პირის—10,1, ყელის—8,3, ძირის—8,4, ყურის გასახედის—0,8 სმ.

48 (12—54:5162; სურ. 62) კ ა თ ხ ა (მცირე სასმისი) ლეგად გამომწვარი თიხისა, ნაპრიალები, კასრისებრტანინანი, ასიმეტრიული პროპორციებისა, ოთხკუთხბანიკვეთიანი საცერულიანი უხეშად გამოყვანილი ყური აქვს. სიმაღლე—9,5; დმ პირის—7,8, მუცლის—9,0, ძირის—6,7 სმ.

49 (12—54:5166; სურ. 63) შ უ ბ ი ს პ ი რ ი ბრინჯაოსი, გრძელი, გახსნილმასრიანი და ალვისებრპირიანი. მასრის ქედი თითქმის წვერამდე გადასდევს. ნახვრეტიანი ტარის დასამაგრებლად. ფრიალ კოროზირებული. სიგრძე—23,1; სიგანე—3,6 სმ.

<sup>8</sup>სამარხის აღწერილობის გვერდით. მარცხნივ, ავტორს მიუწერია: გბ II—XIII—XII (გვიან-ბრინჯაო II, ძვ. წ. XIII—XII სს., რედ.).

50 (12—54:167; სურ. 64) საკინძი თავბურთულა, ყელდაღარული და ოვალურნასვრეტნიანი. სიგრძე — 10,7; თავის დმ — 0,6 სმ.

იმყოფებოდა 81-ე კვადრატში, მიწის ზედაპირიდან ორმოსამარხი 107 1,60 მ სიღრმეზე, ქვაყრილის ქვეშ. ჩონჩხი დაღუწილ- (1939, S; სურ. 65) ჩაქცეული იყო და სრული უწყსრიგობა სუფევდა. იგი ზრდასრულ ადამიანს ეკუთვნოდა. აქვე იყო ცხოველის ძვლის ფრაგმენტები. სამარხში ბრინჯაოს საკინძი და წყვილი ისრისპირი იყო<sup>9</sup>.

51 (სავ. წიგნ. 395). ისრისპირები ბრინჯაოს თხელი ფირფიტისა. ნესტარისებური, ქუსლამოღარული; პაწია. 2 ცალი.

52 (სავ. წიგნ. 395). საკინძი ბრინჯაოსი, მრგვალთავა, სიგრძე — 11,7 სმ.

აღმოჩენილი იყო 237-ე კვადრატში, ქვაყრილის ქვეშ, ორმოსამარხი 812 1, 3 მ სიღრმეზე. სამარხი, რომელიც მოიცავდა 0,65 X (1941, S; სურ. 65) 1,30 მ ფართობს და დამხრობილი იყო ჩრდილოეთიდან სამხრეთისაკენ, ქვებით იყო ამოვსებული<sup>10</sup>.

სამარხის სამხრეთ ნაწილში რიყის ქვაყრილზე ესვენა დაახლ. 5 წლის ბავშვის ჩონჩხი, ძლიერ დაშლილი. ჩონჩხი თავით ჩრდილო-ჩრდილო-დასავლეთით მიქცეული, ფეხებმობრჩილი. მას ნივთები არ ახლდა. სამარხის ჩრდილო ნაწილში მეორე, უფრო მოზრდილი ბავშვის ჩონჩხის ნაწილები იყო მიმოფანტული. პოზა — დამხრობა გაურკვეველი დარჩა. ამასთან იყო ბრინჯაოს საყურე(?), და თიხის რამდენიმე ჭურჭელი.

ინვენტარი:

53 (სავ. წიგნ. 2670; 1941, S) კოჭობი შავი თიხისა, ოღნავ პირგაღაშლილი, კონცენტრული ღარებით შემკული. სიმაღლე — 9,0; დმ პირის — 10,0, ძირის — 4,2 სმ.

54 (ს. წ. 2671; 1941 S) ქილა შავი თიხისა, ყელ-პირეიწრო, განიერ-მუცლიანი, ორყურა (?).

55 (ს. წ. 2672; 1941 S) თეფში თუ ლანგარი შავი თიხისა, დამტვრეული.

56 (ს. წ. 2673; 1941 S) პაწია ჭურჭელი შავი თიხისა, დამტვრეული. სიმაღლე — 9,0; ძირის დმ — 3,5 სმ.

57 (12—54:12263) კვირისტავი ძვლისა, მხრის ძვლის ტაბუხის თავია (ადამიანის?)

კონუსის სიმაღლე — 1,8; დმ ძირას — 4,2, ნახვრეტის -- 0,7 სმ.

<sup>9</sup> სამარხის აღწერილობის გვერდით, მარცხნივ, ავტორს მოუწერია: მ. II, (XIII—XIV) (გვიანბრინჯაო II, ძვ. წ. XIII—XII სს., რელ.).

<sup>10</sup> იგივე.

58 (12—54:12262) საყურე (ან საფეთქლის სამშენის რგოლი) ბრინჯაოს თავგაწერილებული მავთულისა. უდ. დმ — 3,1; სიმაღლე — 0,3 სმ.

59 (12—54:12264) მძივეები სარდიონისა, ზოგი ღია ვარდისფერი, უმეტესად სისხლისფერი დაბალცილინდრული წვრილი. 35 ცალი. უმც. სიმაღლე — 0,2; დმ — 0,4; უდ. სიმაღლე — 0,4; დმ — 0,8 სმ.

60 (ს. წ. 2677: 1941 s) ანტიმონის მძივესაკიდის მცირე ფრაგმენტი-აღმოჩენილი იყო 1, 60 მ სიღრმეზე. საშ. სიმაღლის ორმოსამარხი 80 ადამიანის (ალბათ ქალის ჩონჩხი იწვა მარჯვენა გვერდ-ზე, თავით სამხრეთ-აღმოსავლეთ — აღმოსავლეთისაკენ (1938, N; სურ. 66) მიქცეული, მკვეთრად ფეხებმოხრილი და შემოკეცილი და სახისწინ ხელებმიტანილი. ჩონჩხი ოთხ სიპ ქვას შორის იყო გაჭედილი. წმენდისას ხის ნახშირის ნამცეცებს ვხვდებოდით. ინვენტარიდან: სახის წინ შავი თიხის ჯამი ედო; ფერხთუქან—ორყურა ქილა. ყელისა და მაჯების არეში სარდიონის მრგვალი (ერთიც ბრინჯაოს) მძივეები იყო, აგრეთვე ბრინჯაოს მახათი, საყურე და სხვ.<sup>11</sup>

61 (12—54:26; სურ. 67) დერგი ორყურა მოშავო-მონაცრისფროდ გამომწვარი თიხისა. ახასიათებს ოდნავ გადაშლილი ვიწრო პირი, მსხვილ მრგვალი ბაკო, საშუალო ზომის ვიწრო ყელი, დამრეცი მსრები, ზედა მხარეს ფართო, ძირისკენ მკვეთრად შევიწროებული მუცელი და ოდნავ გამობერილი ბრტყელი ძირი. სწორკუთხა განივეკეთას მქონე ბრტყელი ყურები მუცლის ზედა ნაწილზე, ორ მოპირდაპირე მხარეს არის შეერთებული. ერთი ყური მოტეხილია. ყელის ძირთან წყვილი და მხარზე სამი ამოღარული კონცენტრული ხაზითაა შემკული. სიმაღლე — 34,5; დმ პირის — 9,0, მუცლის — 26,5, ძირის — 10,5 სმ.

62 (12—54:27; სურ. 68) ჯამი მოშავო-მოწაბლისფროდ გამომწვარი თიხისა, ფართო პირი, ქობიანი ბაკო, ჩაღარული ყელი, ძირისკენ მკვეთრად დაქანებული ტანი და ოდნავ გამოყოფილი, ძალიან დაბალქუსლიანი ბრტყელი ძირი აქვს. სიმაღლე — 6,5; დმ პირის — 2,5, ძირის — 6,0 სმ.

63 (12—54:28; სურ. 69, 70) მძივე ბრინჯაოსი (ნაკლული). მანდარინისებური მოყვანილობისა, მსხვილი, ფართო ნახერტიანი, ზედაპირზე შავ-პრიალა.

64 (12—54:29; სურ. 71) მძივე სერდოლიკისა, სხვადასხვა ფორმისა და ზომის (110 ც.).

65 (12—54:30; სურ. 73) მახათი ბრინჯაოსი, მრგვალგანივეკეთიანი მავთულისა; ყუნწი ოვალურია, ღეროს მოღუნვით აქვს გაკეთებული. სიგრძე — 15,5 სმ.

<sup>11</sup> სამარხის აღწერილობის გვერდით, მარცხნივ, ავტორს მიუწერია: გბ II, XIII—XII (გეიანბრინჯაო II, ძვ. წ. XIII—XII სს., რედ.).

66 (12—54:31; სურ. 72) საყურე ბრინჯაოსი, წვრილი მრგვალგანიე-კვეთიანი მავთულისა, თავებგახსნილი, უზანგისებური მოყვანილობისა. დიამეტრი —  $1,7 \times 1,8$  სმ.

67 (12—54:32; სურ. 74) ანატკეცი ბოლისფერი ობს-დიანისა, რეტუშის კვალით.

ორმოსამარხი 76  
(1939, S; სურ. 75,  
76)

აღმოჩენილი იყო 62-ე კვადრატის ერთ-ერთი ტიხრის ქვეშ,  $1,60$  მ სიღრმეზე: რიყისქვით ამოვსებულ ორმოში. სრულწლოვანი ადამიანის ჩონჩხი იწვა მარჯვენა გვერდზე, თავი ჩრდილო—ჩრდილო-დასავლეთით მიქცეული, მკვეთრად ფეხებმობხრილი. ხერხემალიც მოხრილია. ხელები სახის წინ ეწყო. ახლდა მსხვილფეხა საქონლის ძვლები და ოთხი თიხის ქურჭელი. ამთგან ორი უმორგვოდ ნაძერწი, ლიანფრად გამომწვარი, პირსწორი, ბრტყელძირა თასი და ორყურა კოჭობი საკმაოდ არქაულად გამოიყურებიან, მაგრამ მეორე წყვილი გვიანდელი ბრინჯაოს ხანის ქურჭელს ესადაგება და ამიტომაც სამარხიც ამ დროისა ჩანს<sup>12</sup>.

68 (12—54:9958; სურ. 77). თასი ლიანფრად გამომწვარი მქისე თიხისა. ხელით ნაძერწი; სწორად პირკვეცილი, რომელიც ოდნავ არის გამოყოფილი, ძირისაკენ განივრდება და ბრტყელი, მასიური ძირით მთავრდება. აღდგენილია. სიმაღლე —  $6,6$ ; დმ პირის —  $8,7$ , მუცლის —  $9,1$  სმ.

69 (12—54:9959) ქილის ფრაგმენტები (6), ლიანცრისფრად გამომწვარი ყოფილა, მხარზე წვრილი ღარი გადასდენია, მხარ-მუცელი კი წნევითი პრიალა ხაზების ბადურით ჰქონია დაფარული.

ორმოსამარხი 43  
1930, N; სურ. 78)

აღმოჩნდა მიწის ზედაპირიდან  $1.80$  მ სიღრმეზე. ჩონჩხს თავისი ინვენტარით ეჭირა  $1,22 \times 0,70$  მ. აღმოსავლეთით თავმიქცეული გვამი დასვენებული ყოფილა მარჯვენა გვერდზე, საკმაოდ მოხრილი.

თანხლები ინვენტარი: ფერხთით ქილის ნატეხები, მუხლის თავთან — კოჭობის ნატეხები, ლანგარი — გულმკერდის წინ, თიხის ქილა, ბრინჯაოს რგოლი, ისრისპირები.

70 (12—54:1418) ქურჭლის ქვედა ნაწილი მონაცრისფროდ გამომწვარი, ოდნავ გამოყოფილი ბრტყელი ძირი აქვს. ძირი და მუცლის ქვედა ნაწილი ხაოიანზედაპირიანია და დაფარულია ჩარხისმიერი წვრილი ზოლებით, ძირზე ნაპირთან ერთი ამოღარული კონცენტრული ხაზი აქვს. მუცლის ზედა ნაწილი ნაპრიალები ყოფილა. ძირის დმ. —  $11,2$  სმ.

71 (12—54:1419) ქურჭლის ნატეხები (ქოთნის?). შავად გამომწვარი, სწორი ბაკო, ძალიან დაბალი ყელი, დამრეცი მხრები, ზედა მხარეს ფართო, ძირი-

<sup>12</sup> სამარხის აღწერილობის გვერდით, მარცხნივ, ავტორს ფანქრით მიუწერია: გბ II, XIII—XII (გვიანბრინჯაო II, ძვ. წ. XIII—XII სს., რედ.).

საკენ შევიწროებული მუცელი, მხარზე და მუცელზე დაძვრწილი, ოვალურ განიკვეთიანი, ზედამხარეს ცხოველური რქების სტილიზებულ დანაძვრწიანი ბრტყელი ყური ახასიათებს. ყელი შემკულია წყვილი რელიეფური სარტყლით.

72 (12—54:1420) ლ ა ნ გ ა რ ი შავად გამომწვარი. ფართო გადმოკეცილი ბაკიანი პირით, ჩაღარული მკვეთრ წიბოიანი ყელით, ძირისკენ მკვეთრად დაქანებული ტანით და გამოყოფილი ბრტყელი ძირით. ჰიმაღლე — 10,8; ღმ პირის — 31,0, ძირის — 9,0 სმ.

73 (12—54:1421; სურ. 79) ი ს რ ი ს პ ი რ ი ბრინჯაოსი თხელი ფირფიტისა. აქვს მახვილი ფრთები და ბრტყელი ყუნწი, წვერის მახლობლად პატარა მრგვალი ნახვრეტი. სიმაღლე — 4,1; სიგანე — 2,5 სმ.

74 (12—54:1422; სურ. 80) ი ს რ ი ს პ ი რ ი ბრინჯაოს თხელი ფირფიტისა. წვერის მახლობლად აქვს ორი მრგვალი ნახვრეტი; ცალი ფრთა და ყუნწი მოტეხილია. სიმაღლე — 3,2; სიგანე — 1,5 სმ.

75 (12—54:1423; სურ. 81) ი ს რ ი ს პ ი რ ი ბრინჯაოს თხელი ფირფიტისა, შუაზე პაწია მრგვალი ნახვრეტი, ორფრთიანი, უყუნწო. სიმაღლე — 3,1; სიგანე — 1,8 სმ.

76 (12—54:1424; სურ. 82) ი ს რ ი ს პ ი რ ი ბრინჯაოს თხელი ფირფიტისა, ცალი ფრთა მოტეხილი აქვს (შესაძლოა ყუნწიც). წვერის მახლობლად აქვს პატარა მრგვალი ნახვრეტი. დაზიანებულია. სიმაღლე — 3; სიგანე — 1,3 სმ.

77 (12—54:1425; სურ. 83) ი ს რ ი ს პ ი რ ი ბრინჯაოს თხელი ფირფიტისა, ცალი ფრთა და ყუნწი მოტეხილი აქვს. სიმაღლე — 3,6; სიგანე — 2,2 სმ.

78 (12—54:1426; სურ. 84) ი ს რ ი ს პ ი რ ი ბრინჯაოს თხელი ფირფიტისა, აქვს პატარა მრგვალი ნახვრეტი წვერის მახლობლად. ნაკლულია. ჰიგრძე — 1,8; სიგანე — 1,1 სმ.

79 (12—54:1427; სურ. 85) ბ ე ჭ ე დ ი ბრინჯაოსი, ვიწრო სწორკუთხა განიკვეთიანი მავთულისა, ბოლოები გახსნილი აქვს და ერთიმეორეს დაშორებული. ღმ — 2,7 სმ.

80 (12—54:1428; სურ. 86) ბ ე ჭ ე დ ი ბრინჯაოსი, წვრილი მრგვალგანიკვეთიანი მავთულისა. თავები გახსნილი აქვს და ერთ მხარეს წაწვეტებულია, მეორე მხარე ნაკლულია. ღმ — 2,4 სმ.

81 (12—54:1429) ი ს რ ი ს პ ი რ ი ძვლისა, წვრილი; ზედა მხარეს სწორკუთხა, წვერთან მრგვალგანიკვეთიანი. სიმაღლე — 3,1; ღმ — 2,2 სმ.

82 (12—54:1430) ი ს რ ი ს პ ი რ ი ძვლისა, ოთხკუთხა განიკვეთიანი, წვერისაკენ გაწვრილებული, მასრა მოტეხილი. სიმაღლე — 6,1 სმ.

83 (12—54:1430) ძ ვ ლ ი ს ი ს რ ი ს პ ი რ ი . ა რ ა რ ის .

84 (12—54:1431) ი ს რ ი ს პ ი რ ი ძვლისა, ოთხკუთხა განიკვეთიანი. წვერი და მასრა აკლია. სიმაღლე — 6,1 სმ.

ორმოსამარხი 67  
(1939, N; სურ. 87,  
88)

აღმოჩენილი იყო VI თხრილის ნაწილში, მიწის პირიდან 2,30 მ სიღრმეზე. ექირა ფართობი 1,50 (ა—დ) X 0,80 (ჩ—ს) მეტრი. შიგ, ოთხ ქვეს შორის, ესვენა საკმაოდ მაღალი ტანის ინდივიდის ჩონჩხი, მარცხენა გვერდზე, თავით ა-სკენ მიმართული, თავისუფლად ფეხებმოხრილი.

მარჯვენა ხელი პირისახესთან უნდა ჰქონოდა. ახლდა შემდეგი ინვენტარი:

85 (12—54:1737; სურ. 93) საყვავილე(?) დეკორატიული, სამფეხა ქურჭელი, შავად გამომწვარი. მომრგვალებულბაკოიანი; მოყრილი პირი: გადგმული მხრები; ზედა მხარეს ფართო, ძირისკენ მკვეთრად შევიწროებული, ოდნავ შესამჩნევი წიბოიანი მუცელი და ბრტყელი ძირი აქვს, რომელზედაც მიძერწილია სამი დაბალი, განზე გაწეული ფეხი. მხრები გოფირებულია, მუცელი ირგვლივ მხრებსა და წიბოს შორის შემკულია ხუთ-ხუთი — ერთი შუაზე და ოთხი მის გარშემო — და სამ-სამი სიგრძეზე განლაგებული კოპების მონაცვლეობით. სიმაღლე — 17; დმ პირის — 12,5, მუცლის — 23,5 სმ.

86 (12—54:1738; სურ. 89, 90) ხელადა ცალყურა, შავად გამომწვარი. ფართო მომრგვალებულბაკოიანი, ოდნავ გადაშლილი პირი; საშუალო ზომის ყელი; შუაზე ფართო, ძირისკენ მკვეთრად შევიწროებული მუცელი და ბრტყელი ძირი აქვს. პირიდან გამომდინარე მრგვალგანივეკეთიანი ყური ყელის მახლობლად არის შეერთებული. ყელის ძირთან, ყურის შეერთების გასწვრივ, და მუცლის შუაზე შემკულია წყვილ-წყვილი ამოღარული სწორი და მათ შორის ამოღარული ტალღური სარტყლებით. სიმაღლე — 23,5; დმ პირის — 10,0, მუცლის — 19,0, ძირის — 7,0 სმ.

87 (12—54:1739; სურ. 91,92) ტოლჩა ცალყურა, მონაცრასტროდ გამომწვარი. ოდნავ გადაშლილი ფართო პირი, ქობიანი, ბაკოგამოყვანილი, დაბლა დაწეული წიბოიანი, ძირისაკენ მკვეთრად დაქანებული ტანი და ბრტყელი ძირი აქვს. მრგვალგანივეკეთიანი ყური პირისა და წიბოს მახლობლად აქვს შეერთებული. სიმაღლე — 11,5; დმ პირის — 11,0, მუცლის — 10,0, ძირის — 6,5 სმ.

88 (12—54:1740; სურ. 95) ჯამი ლანგრისებური მოყვანილობისა, მოშავო-მონაცრისფროდ გამომწვარი. აქვს ფართო მრგვალბაკოიანი პირი, ძალიან დაბალწიბოიანი ყელი, ძირისაკენ მკვეთრად დაქანებული ტანი და ოდნავ გამოყოფილი ბრტყელი ძირი.

89 (12—54:1741; სურ. 94) კოქობი შავადა გამომწვარი, აქვს ოდნავ გადაშლილი მომრგვალებულბაკოიანი პირი, ძალიან დაბალი ყელი; დამრეცი მხრები, დაბლა დაწეული, ძირისაკენ მკვეთრად დაქანებული წიბოიანი მუცელი და ბრტყელი ძირი. მხარზე ამოღარული სარტყელი ამკობს. სიმაღლე 7,5; დმ პირის — 7,0, მუცლის — 11, ძირის — 4,5 სმ.

90 (12—54:1742) თასი შავად გამომწვარი ფართო მომრგვალებულბაკოიანი პირი, თანდათანობით შევიწროებული მაღალი, ქვედა მხარეს ვიწრო ცი-

ლინდრული ტანი და ბრტყელი ძირი აქვს. სიმაღლე — 24,3; დმ პირის — 15,0, ძირის — 7,0 სმ.

91 (12—54:1743; სურ. 96) მახათი ბრინჯაოსი. მრგვალგანივკვეთიანი, ყუნწთან გაწვრილებულია, მოღუნული და ღეროზე მიკავშირებული. სიგრძე — 12 სმ.

ორმოსამარხი 157 (1939, S) აღმოჩნდა 128-ე კვადრატში, რიყის ქვაფენილის ქვეშ. ბავშვის ერთობ გახრწნილი ჩონჩხი უნდა წოლილიყო თავით აღმოსავლეთისაკენ<sup>13</sup>. ინვენტარი:

92 (12—54: 10230; სურ. 97) ქოთანი შავად გამომწვარი თიხისა, შავადვე ნაპრიალები. ვიწროყელიანი, ბიკონუსურმუტლიანი მხარზე წყვილი ღარი გადასდევს. სიმაღლე — 13,1; დმ პირის — 10,3, მუცლის — 16,8, ძირის — 6,3 სმ.

93 (12—54:10231; სურ. 98) ჯამფიალარუხფრად გამომწვარი თიხისა, პაწია; მალალი ოდნავ გადმოშლილი კედლები აქვს. კედელმუტლის საზღვარზე წიბო იქმნება. პირს გარედან კონცენტრული ღარი გადასდევს. სიმაღლე — 5,0; დმ პირის — 8,2, მუცლის — 9,2, ძირის — 3,7 სმ.

94 (12—54:10232) რგოლი ბრინჯაოსი, მრგვალგანივკვეთიანი, თავგაწვრილებული, პირგახსნილი. საფეთქლის სამკაული უნდა იყოს. დმ — 3,7; სიშსხო — 0,25 სმ.

95 (12—54:10233) რგოლი ბრინჯაოსი, მრგვალგანივკვეთიანი, პირგახსნილი, თავგაწვრილებული. ესეც საფეთქლის რგოლ-სამკაული უნდა იყოს. დმ — 3,6; სიშსხო — 0,3 სმ.

96 (12—54:10234) მძივები ღია-ვარდისფერი სარდონისა. ზოგი მრგვალი, ზოგი გრძელ-ბრტყელი, ერთიკ დაბალცილინდრული, დიდ-პატარა, 28 ც. უდ. დმ — 1,1; სისქე — 0,7; უმც. დმ — 0,6; 0,35 სმ.

მდებარეობდა V ფართობის სამხრეთ-აღმოსავლეთ ნაწილში 2 მ სიღრმეზე. მოედანი, რომელიც ჩონჩხს თან-  
ორმოსამარხი 12 (1939, N; სურ. 99, 100) ჩატანებულ ინვენტართან ერთად ეჭირა, 1,50 X 0,90 მ უდრიადა. სამარხის გეგმას ეტყობოდა, რომ იგი ოთხკუთხა უნდა ყოფილიყო.

თავით სამხრეთ-აღმოსავლეთ — აღმოსავლეთისაკენ მიქცეული ჩონჩხი საშუალო სიმაღლის ადამიანისა ჩაქედილი იყო ადვილად შლადი ქვიშაქვის ოთხნაგლეჯ ქვას შორის, რომელთაგან ორი აქეთ-იქით თავთან ედო ისე, რომ თავის ქალა მათ შორის თითქოს გაქედილი ჩანდა. ქვათა მეორე წყვილი კი ფეხებთან ჰქონდა მოთავსებული მიცვალებულს. ამასთანავე ერთ-ერთ ქვაზე ცალი ტერ-

<sup>13</sup> სამარხის აღწერილობის გვერდით, მარცხნივ, ავტორს ფანქრით მიუწერია: გბ II—XII (გვიანბრინჯაო II, ძვ. წ. X II ს., რედ.).



ფის (მარჯვენა?) ნაწილია შემორჩენილი. მიცვალებული იწვა მარცხენა გერდ-  
დზე თავისუფლად ფეხებმობრილი. მთელი გულ-ძკერდის ნაწილით მიცვალებუ-  
ლი დასვენებული ჩანდა თიხის ფართო ლანგარზე. რომელიც კარგად გამოინაკ-  
ვთა ჩონჩხის წმენდისას. ხელები იდაყვში სწორკუთხოვნად, რომლის ნების  
ძვლები და ფალანგები შემორჩენილიყო ქვის „საათუმალზე“, მობრილი და სა-  
ხესთან მიტანილი ჰქონდა. ასე რომ, მიცვალებულის საერთო მდებარეობა სა-  
ლიან მიაგავდა მძინარისას. სუფთა, აშოლტილი წკრიალა ძვლები, რომლებიც  
სიმკვიფის გამო იოლად იმსხვრეოდა, გვაეარაუდებინებდა, რომ აქ მანდილოსანი  
უნდა ყოფილიყო დაკრძალული<sup>14</sup>.

ინვენტარი:

97 (12—54:1044) ქილა მორუხო-მონანტრისფროდ გამომწვარი თიხისა,  
შომრგვალებულბაკიანი პირი ოდნავ გადმოშლალი აქვს. ყელი ოდნავ გამოი-  
ყოფა. მხარი საგრძნობლად დაქანებულია. მთელი მხარი მუცლის დასაწყისამ-  
დე შეიდი ღრმა და ფართო ღარით არის დაფარული. ნატეხებით არის წარმოდ-  
გენილი, რის გამოც ზომების აღება არ ხერხდება. კეცის სისქე — 0,4 სმ.

98 (12—54:1045; სურ. 101, 102) ქოთანი მორუხო-ლევა ფერის თი-  
ხისა. ოდნავ პირგადმოწეული, მხრებდაქანებული, განიერმუცლიანი, რომელიც  
ძირისაკენ საგრძნობლად ვიწროვდება და ოდნავ გამოყოფილი ძირით მთავ-  
რდება (ქუსლი არ ეთქმის). ჭურჭლის მთელი ზედაპირი წვრილი, კონცენტრუ-  
ლი ღარებით არის დაფარული. მხარზე ფრჩხილისეული ორნამენტის სარტყელი  
გადასდევს ერთ მწკრივად. ძირის წიბო ირიბი ქდეული ხაზებით არის შემკული.  
ძირის ზედაპირი კონცენტრული ღარებით არის დაფარული. სიმაღლე—13,5,  
ღმ პირის — 11,5, მუცლის — 15,0, ძირის — 6,0 სმ

99 (12—54:1048, სურ. 103, 104) ხელადა პაწია, მორუხო-ლევად გა-  
მომწვარი თიხისა. ყელფართო და დაბალი, ბიკონუსურმუცლიანი, ცალყურა.  
ყელის ძირში რამდენიმე მკრთალი ღარი გადასდევს. მხარზე, მუცლის წიბომდე,  
ხანგამოშვებით მკრთალად ნაპრიალები ხაზების ზოლები ჩასდევს. მხარი ერთ-  
გან (ყურის მახლობლად) ბლაგვთავიანი ჩხირით დატანილი დამრეცი ხაზებით  
არის შემკული. ყური, რომელიც ჭურჭლის მხარს უშუალოდ პირთან აერთებს,  
შემკულია საცერული ლილვაკით. სიმაღლე — 12,5; ღმ პირის — 8,3, მუცლის  
— 14,0, ძირის — 6,2 სმ.

100 (12—54:1047; სურ. 105, 106) ლანგარი შავად გამომწვარი თი-  
ხისა, შიდაპირნაპრიალები. სწორად ამართული ყელ-პირი ლილვაკისებრი ბა-  
კოთი მთავრდება. პირს შიგნიდან ორი ღარი გასდევს. ზომიერად დაქანებული  
კალთა შეუმჩნევლად გადადის ძირში. სიმაღლე — 7,0; ღმ პირის — 27,0, ძი-  
რის — 9,0 სმ.

<sup>14</sup> სამარხის აღწერილობის გვერდით ავტორს ფანქრით მიუწერია: გბ II, XII (გვანბრინჯაო II, ძვ. წ. X II ს., რელ.).

101 (12—54:1046; სურ. 107, 108) ლანგარი შავდ გამომწვარი თიხისა, მომცრო, შიდაპირანპრიალები; შივნიტ დაქანებულ ბრტყელბაკოიანი, დაქანებულკალითიანი. სიმაღლე — 6,3; დმ პირის — 25,0, ძირის — 9,3 სმ.

102 (12—54:1043) ქილის ნატეხები ლეგა-მორტხზად გამომწვარი თიხისა, ვადანატეხში მუქი წაბლისფერი. მხარ-მუტეკლზე მკრთალად დატანილი ნაპრიალები ზოლები შემოსდევს ირგვლივ. კეცის სიმაღლე — 0,4 სმ.

103 (სავ. წიგნ. № 269; 1939 N) ქილა თიხისა, შავი, ორყურა.

104 (12—54:1049; სურ. 109) საკინძი ბრინჯაოსი. თავზვია: თავის ნაწილში ოთხწახნავოვანი და წიწვოვანი სახეებით შემკული. წესიერად თავდაზვეული. სიგრძე — 11,6; სიგანე — 0,3, ყუნწის დმ — 0,3 სმ.

105 (12—54:1049; სურ. 110) საკინძი ბრინჯაოსი, ზემოაღწერილის ზუსტი ანალოგი მოყვანილობით, ზომითა და შემკულობით.

106 (12—54:1052; სურ. 111) მძივი ბრინჯაოსი, სფერული, ფუყე, ფართო გამკოლნახვრეტანი. სიმაღლე — 2,3; დმ მუცლის — 2,3, ნახვრეტი — 0,9 სმ.

107 (12—54:1050; სურ. 112) მძივები მოვარდისფრო სარდიონისა, დახეთქილი და მეტად უსახური, მქისედ დამუშავებული. 19 ც.

108 (12—54:1051; სურ. 113) მძივები მოთეთრო პასტისა, დაბალცილინდრული, ყველა ერთნაირი ზომისა. 337 ც.

109 (სავ. წიგნ. № 279; 1939 N) მახათი ბრინჯაოსი. სიგრძე — 12,1 სმ.

აღმოჩნდა 194-ე კვადრატში 1,50 მ სიღრმეზე. სამარხში ორმოსამარხი 263 (1940, S) ჩონჩხი იწვა მოკუნტულად, მარცხენა გვერდზე. თავით დასავლეთით მიქცეული. მასთან აღმოჩნდა თიხის სამარხი და ობსიდიანის ნატეხი<sup>15</sup>.

110 (12—54:11620) თიხის სამარილე ლია-მოვარდისფროდ გამომწვარი, უმორგეოდ უხეშად ნაძერწი, რამდენადმე პირმოუყარელი, ფართო ბრტყელძირიანი. სიმაღლე — 4,0; დმ პირის — 6,3, ძირის — 7,5 სმ.

111 (12—54:11621) ანატაკეც-ანამტვრეები შავი ობსიდიანისა, ამორფული. უდ. 8,5 X 4,5; უმც. 3,6 X 1,6 სმ.

აღმოჩენილი იყო N უბანზე, VII თხრილში, 2,0 მ სიღრმეზე. სამარხი მოიცავს ფართობს 1,75 X 1,30 მ. მასში ოთხრიგ ქვას შორის ესვენა ზრდასრული ადამიანის ჩონჩხი, მარჯვენა გვერდზე მოკუნტულად, თავით აღმოსავლეთით მიქცეული. მუხლების გასწვრივ ესვენა ბურვაკის მთელი ჩონჩხი. მდიდრული სამარხი იყო. ზურგის უკან ირმის რქის ძირი იღო, ფეხის ტერ-

<sup>15</sup> სამარხის აღწერილობის გვერდით, მარცხნივ, ავტორს ფანქრით მიუწერია: გბ II— XII (გვიანბრინჯაო II, ძვ. წ. X II ს., რედ.).

ფებთან — დოქი. დანარჩენი 10 ჭურჭელი და ბრინჯაოსი და ქვის ინვენტარიონი ელაგა<sup>16</sup>.

112 (12—54:6308; სურ. 121) ლანგარი შავად გამომწვარი თიხისა, შიდაპირნაპრიალები, დიდი, ფრიალა, პირდაბალი, ქუსლგამოყოფილი, რომლის წიბო დამრეცი ხაზებით არის დაკეპნილი, ხოლო ზედაპირი სპირალური ხაზით არის შემკული. სიმაღლე ჭურჭლის — 8,3, ნაპირის — 2,7, ქუსლის — 0,8; დმ პირის — 38,3, ქუსლის — 12,3 სმ.

113 (12—54:6307; სურ. 122) ლანგარი (თუ თევში) შავად გამომწვარი თიხისა, შიდაპირნაპრიალები, საშ. სიღრმისა, დაბალნაპირიანი, ფსკერი შემკული აქვს სპირალური ხაზებით, რომლის გარშემო დამრეცი კღეული ხაზების სარტყელი შემოუყვება. სიმაღლე ჭურჭლის — 5,8, ნაპირის — 2,3; დმ პირის — 24,0, ფსკერის — 9,5 სმ.

114 (12—54:6306; სურ. 120) ჯამი მუქნაცრისფრად გამომწვარი თიხისა, შიდაპირნაპრიალები. თხელირიანი, დაბალნაპირიანი. ძირის ნაწილი აქერცილი და დაკარგულია. სიმაღლე ჭურჭლის — 5,3, ნაპირის — 1,8, პირის — 18,0 სმ.

115 (12—54:6312; სურ. 118) კათხა (ტოლჩა) ლიანაცრისფრად გამომწვარი თიხისა, ნაპრიალები, ოდნავ გვერდებზეზნექილი ცილინდრის ფორმისა, ცალყურა (რომელსაც ბიბილოსებრი საცერული აქვს). პირს გარედან წვრილი ღრმა ღარი შემოუყვება. სიმაღლე — 11,7; დმ პირის — 11,7, წელის — 9,1, ძირის — 9,7 სმ.

116 (12—54:6304; სურ. 114) კოკა (დიდი გოჭაუიყ შეიძლება ეწოდოს) ლიანაცრისფრად გამომწვარი თიხისა, ნაპრიალები (გადასულია). შიდალყელიანი (პირი ჩამოტეხილი და დაკარგულია). სფერულმუცლიანი. მხარეების შემაერთებელი მრგვალგანიკვეთიანი ყური ადრევე მოსტეხია და დაკარგვია. ყელის ძირში წვრილი ღარია, რომელთა შორის თევზიფტური სახეები ამოკაწრული. მუცლის ირგვლივ სამი ღარი შემოუყვება. ამ ღარებსა და ყელის სამკაულს შორის ჭურჭლის ზედაპირი წნევით ნაპრიალები ბადურად სახეებით არის შემკული. ყეის სისქე — 0,9 სმ; სიმაღლე ჭურჭლის შემონახული ნაწილისა — 37,8. ყელის შემონახული ნაწილისა — 12,0; დმ მუცლის — 30,0, ძირის — 12,0 სმ.

117 (12—54:6303) დოქი ნაცრისფრად გამომწვარი თიხისა, ნაპრიალები (გადასულია). ყელმომადლო, სფერულმუცლიანი. პირი და მხარეების შემაერთებელი მრგვალგანიკვეთიანი ყური მომტვრეული და დაკარგულია. ყელის ძირს ირგვლივ წყვილი ღარი არტყია. სიმაღლე (შემონახული ნაწილისა) — 28,0; დმ ყელის — 8,2, მუცლის — 22,9, ძირის — 10,3 სმ.

118 (12—54:6309; სურ. 116) ხელადა გამომწვარი თიხისა, ნაპრიალები

ბი, კობტა ყელიანი, პირგაშლილი, სფერულმუცლიანი. ყელ-მხარის შემაერთებელი მრგვალგანიკვეთიანი ყური მოტეხილი და დაკარგულია ადრევე. ყელის ძირსა და მუცელს ირგვლივ თითო ღარი უვლის. სიმაღლე — 19,0; დმ პირის — 9,0, ყელის — 5,1, მუცლის — 16,5, ძირის — 8,3 სმ.

110 (12—54:6305; სურ. 119) ქილა(?) რუხლევად გამომწვარი თიხისა. ნაპრიალები. მაღალი, კვერცხისებრი ტანი ჰქონია; მხარს ზემოთ ვადატეხილი და დაკარგულია. ძირჩავეიწროებული. შემონახული ნაწილის სიმაღლე — 29,0; კეცის სისქე — 0,6 სმ.

120 (12—54:6311; სურ. 117) სამაროლე თიხის ქუტრქელი მუქნაცრისფრად გამომწვარი, ნაპრიალები. ბიკონუსურმუცლიანი, რამდენადმე ასიმეტრიული არაპროპორციული აგებულებისა. სიმაღლე — 4,5; დმ პირის — 5,4, მუცლის — 7,0, ძირის — 3,4 სმ.

121 (12—54:6310; სურ. 115) ბადია (სათრათი სპ.?) ნაცრისფრად გამომწვარი თიხისა, ზედაპირნაპრიალები. დიდი, ოდნავ პირგადმოკეცილი, ძირჩავეიწროებული, ოდნავ ქუსლგამოყოფილი. აღდგენილი და თაბაშირით შევსებული. სიმაღლე — 17,5; დმ პირის — 34,0, მუცლის — 35, 7, ძირის — 11,0 სმ.

122 (12—54:6314) ცული ბრინჯაოსი აღმ. აკ ტიპისა (ამაზონური, ჩუგლუგი). ყუა მაღალი, წიბოიანია; სატარე ხვრელი ოვალურია და ორთავ მხარზე პირშესქელებული (ალბათ, სიმაგრისათვის). ყუას გარედან შუაზე (ორთავ მხარეზე) სიმაგრის ქედი ჩასდევს სამუშაო პირის თითქმის ლოყამდე; სამუშაო პირი მოგრძო ოვალური მოყვანილობისაა, რასაც ხაზს უსვამს ფრთების აწკვერტილობა თითქმის სატარის დონემდე; ნივთი კარგად არის დაცული. სიგრძე (გრდ) — 18,9; პირის უდ. სიგანე — 13,8; უდ. სისქე (ყუის ძირში) — 3,6; სატარე ხვრელის ზომები — წინიდან 5,9×3,2 სმ; ზურგიდან — 5,7×3,0 სმ. წონა — 1531 გრ.

123 (12—54:6322) სატეხი ბრინჯაოსი, ერგწრიულპირიანი (ხალხურად ღორეჩო), 8-წახნაგა ზედაპირიანი. სატარე ხვრელი მრგვალი აქვს. სატარეს გარშემო სამი რელიეფური ზოლი უვლის, რომელთა შორის 16 ამოღარული სწორკუთხედი იქმნება. კარგად დაცული სახელოსნო იარაღია. ანალიზი აღებულია.

სიგრძე — 14,1; ამოღარული ნაწილის სიგრძე — 6,6; პირის სიგანე — 2,0; სატარის დმ — 2,0 სმ.

124 (12—54:6323) სატეხი ბრინჯაოსი, პატარა, ვიწრო, ოთხწახნაგა: ცალი ბოლო ბრტყლად, მეორე თანაბრად წამახვილებული აქვს. ანალიზი აღებულია. სიგრძე — 10,2; უდ. სიგანე — 0,45 სმ.

125 (12—54:6313; 12—54:6324) სატევეარი ბრინჯაოსი, მთლიანად-სხმული. სწორმხრებიანი, რის გამოც პირი წაგრძელებულ ტოლფერდა სამკუთხედისებრია; წვერი რამდენადმე მომრგვალებულია. ოდნავ შესამჩნევ ქედებ-

ზე, ორთავ მხარეზე, სამ-სამი წყვილი ღარით არის შემკული. ვადასთან მხრებზე საგრძნობლად გადმოწეულია პირზე. ხელის ჩასაბლუჯი ნაწილი (გრაფი) ოდნავ წელში გამოყვანილ ფუყე ცილინდრს წარმოადგენს, სამსხმელი ქვიშით ამოვსებულს. ტარის ქუდი წვერკვეთილი კონუსისებრია, მას გარშემო ღარი უვლის. ქუდის ზედაპირი 16 სამკუთხედით არის დაფანჯრული, რომელთაგან 8 ღია ფანჯარა წვერით ზემოთკენ არის აშეერილი, დანარჩენი 8 ფანჯრიდან, რომლებიც წვერით ქვემოთკენ არის დაშეებული, 4 მთლიანია, მეორე ოთხში კი სათანადოდ მცირე ფანჯრებია გამოკრილი. კარგად არის დაცული. ანალიზი აღებულია. ქუდის თავი დიამეტრული განივი ღეროთი ორ ქვირულ სეგმენტად არის გაყოფილი. სიგრძე — 45,0 სმ, პირის სიგრძე — 34,0, ტარისა — 11,0 სმ; პირის სიგანე (ვადასთან) — 6,8; ქუდის სიმაღლე — 2,8; ღმ — 5,3 სმ; თან ახლავს 4 თავკომბალა (კონუსური) ბრინჯაოს მანქვალი. უდ. სიგრძე — 1,8 სმ.

126 (12—54:6315) შუბისპირი ბრინჯაოსი, მთლიანმასრიანი, თითქმის წვერამდე გრძელდება. პირი ფოთლისებრია; მასრას გარედან განივად ერთკემის წყვილი ლილვავისებრი ხაზი, რომელთა შორის ნახევრეტია ტარში დასამაგრებლად. ანალიზი აღებულია. სიგრძე — 22,6, საკუთრივ პირისა — 13,8; უდ. სიგანე — 4,9; მასრის ღმ — 1,8 სმ.

127 (12—54:6319) ისრისპირი ბრინჯაოსი, თხელი, ნესტარისებრი, ფუქემოლარული, წვერთან ნახევრეტანი (ტარში ჩასამაგრებლად). სიგრძე — 3,2; სიგანე — 2,2 სმ.

128 (12—54:6320) ისრისპირი ბრინჯაოსი, წინამაულის მაგვარი, ოლონდ რამდენადმე ვიწრო. სიგრძე — 3,2; სიგანე — 1,6 სმ.

129 (12—54:6321) ისრისპირი ბრინჯაოსი, თხელი. წინამაუალთა მსგავსი. სიგრძე — 3,3; სიგანე — 1,9 სმ.

130 (12—54:6317) ისრისპირი ბრინჯაოსი, თხელი, წინამაუალთა მსგავსი. სიგრძე — 2,9; სიგანე — 1,8 სმ.

131 (12—54:6318) ისრისპირი, ბრინჯაოსი, თხელი, წინამაუალთა მსგავსი. სიგრძე — 2,8; სიგანე — 1,9 სმ.

132 (12—54:6316) ისრისპირი ბრინჯაოსი, თხელი, წინამაუალთა მსგავსი, ოლონდ რამდენადმე წაგრძელებული პროპორციის, ღრმად ამოლარული ფუქე აქვს. წვეტი და ცალი ფრთა მოხრილი აქვს. სიგრძე — 3,6; სიგანე — 1,3 სმ.

133 (12—54:6326) საკინძი ბრინჯაოსი, თითქმის გრძელთავა (ქვემოთ საფეხურიანი), ღერო მრგვალგანივეკვეთიანი, ნახევრეტი ოვალური; ნახევრეტს ზემოთ წყვილი რელიეფური სარტყელია, ამის ზემოთ მოგრძო კასრისებრ შემსხვილებული, შემდეგ კი ერთი რელიეფური შემალღებაა. წვერი სამად არის გატეხილი. სიგრძე — 12,3; თავის სიმაღლე — 0,9; ღმ — 1,2 სმ.

134 (12—54:6327) ჩქიფი ბრინჯაოსი, თხელი ფურცლისაგან გამოკრილი. ელასტურობას ახლავს ინარჩუნებს, ნატიფი ხელობისაა. გაუწმენდაობის გა-

მო არ ჩანს, ორნამენტი ჰქონდა თუ არა. სიგრძე — 8,5; ლოყის სიგანე — 1,0 სმ.

135 (12—54:6330) საკიდი ბრინჯაოსი, ფიგურული. გამოხატავს თევზს, რომელსაც უჩანს ლაყუჩები, თვალები, მუცელზე წყვილი დაშვებული ფარფლი; კული თითქოს მაკრატლისებურად უნდა ჰქონოდა გაყოფილი. ხახით უჭირავს ბრინჯაოსავე რგოლი, რომლითაც ჩამოიკიდებოდა. სიგრძე — 4,1, რგოლიანად — 4,7 სმ; სისქე (ქედსა და მუცელს შორის მანძილი) — 0,7 სმ.

136 (12—54:6331) საკიდი ბრინჯაოსი, ფიგურული. გამოხატავს თევზს. კარგად უჩანს ზურგისა და გვერდითი ფარფლები, მაკრატელა კული ლაყუჩები და თვალები. ხახით უჭირავს რგოლი. სიგრძე — 4,5, რგოლიანად — 5,0; სისქე — 0,6 სმ.

137 (12—54:6332) საკიდი ბრინჯაოსი, წინამავალთა სრული ანალოგიური, მოტეხილი აქვს კული. მკაფიოდ უჩანს მარჯვენა ლაყუჩი და თვალი. სიგრძე — 4,3, რგოლიანად — 4,7; სისქე — 0,7 სმ.

138 (12—54:6333) საკიდი ზემოაღწერილთა მსგავსი. კარგად უჩანს მარჯვენა თვალ-ლაყუჩი. კულისა და ფარფლის ბოლოები მოკმულ-მოცვეთილია. სიგრძე — 4,1, რგოლიანად — 4,7; სისქე — 0,7 სმ.

139 (12—54:6334) საკიდი წინამავალთა სრული ანალოგი. კარგად უჩანს ორივე თვალ-ლაყუჩი, მაკრატელა კული. მარცხენა ფარფლი მოტეხილია. სიგრძე — 4,1, რგოლიანად — 4,7; სისქე — 0,7 სმ.

140 (12—54:6328) საკიდი ბრინჯაოსი, წინამავალთა სრული ანალოგი. კოროზიისგან შემოკმული აქვს რგოლი, რომლისგან მცირე ნაწილი შემორჩენილია. სიგრძე — 4,4; სისქე — 0,7 სმ.

141 (12—54:6329) საკიდი ბრინჯაოსი, ზემოაღწერილთა მსგავსი. კოროზიისგან მოკმული აქვს კული და რგოლი. ზურგზე მეორე ფარფლის კვალის ჩანს. სიგრძე — 4,4; სისქე — 0,7 სმ.

142 (12—54:6325) ნამგლის ჩასართი მოყავისფრო კაყის ლამელაზე ჩამოყალიბებული. შემორჩენილია 5 კბილი. ლამელას რეტუში გასდევს მუცლის ერთ ნაპირზე. სიგრძე — 2,3; სისქე — 0,35 სმ.

143 (12—54:6335) მძივეები წითელი და მოვარდისფრო პასტისა: მრგვალი, მანდარინისებური, შინდის კურკისმაგვარი (1), მოგრძო ცილინდრული (1), დაბალცილინდრული (5) და სხვ. 25 ცალი.

144 (12—54:6336) მძივეები ცისფერი პასტისა: შინდის კურკისმაგვარი (1), ბიკონუსური (4); ერთიც მოთეთრო პასტისა, პაწია, დაბალი, რომელსაც აგრეთვე განივი ნახვრეტი აქვს. სულ 5 ცალი. შინდის კურკისმაგვარის სიგრძე — 1,2; დმ — 0,5 სმ.

145 (12—54:6337) მძივეები, რომელიდაც ცხოველის ლულოვანი ძლისაგან დამზადებული. ფორმით წარმოადგენენ არაწესიერი მოყვანილობის

ცილინდრებს. პრიალა ზედაპირიანი. 4 ცალი. ერთ-ერთის სიმაღლე — 1,5; დ<sup>2</sup> — 1,1 სმ.

146 (12—54:6338) ი რ მ ის რ ქ ი ს ძ ი რ ი, სამტრუა ყოფილა; საფუძველთან განვიად გახვრეტილი. ზომა საფუძველიდან 7 X 7,3 სმ. ერთ-ერთი ტუჩის სიგრძე — 7,9; ნახვრეტის დ<sup>2</sup> — 2,7 სმ.

აღმოჩნდა ფართობზე, 223-ე ქვის სამარხის ქვეშ. კარორმოსამარხი 30  
(1938, N; სურ. 123) ვალ დატული ჩონჩხი ზრდასრული ადამიანისა (შესად-ლოა ქალისა) იწვა მარჯვენა გვერდზე, თავისუფლად ფეხებმობხრილი, თავით აღმოსავლეთით მიქცეული. თავსა და ფეხებთან მიცვალებულს აღმოაჩნდა ცხვრის თავ-ფეხის ძვლები. ამას გარდა სამარხში აღმოჩნდა თიხის 9 ქურქელი, ბრინჯაოს საყინძი და სარდიონის მძივები<sup>17</sup>.

147 (12—54:8853; სურ. 124) ლ ა ნ გ ა რ ი რუხლევად გამომწვარი თიხისა, შიდაპირნაპრიალები (გადასულია). დიდი, ღრმა, ფართო, ფართობაკოიანი. ნაპირი კალთებში მომრგვალებულად გადადის. აღდგენილია. სიმაღლე ქურქლის — 9,9, ნაპირის — 3,0; დ<sup>2</sup> პირის — 34,5, ძირის — 10,0 სმ.

148 (12—54:8856; სურ. 126) თ ე ფ შ ი (ან ღრმა ჯამი) ნაცრისფრად გამომწვარი თიხისა. შიდაპირნაპრიალები, დაბალნაპირებანი. აღდგენილია. სიმაღლე ქურქლის — 7,7, ნაპირის — 2,2; დ<sup>2</sup> პირის — 26,6, ძირის — 9,2 სმ.

149 (12—54:8855; სურ. 125) კ ა თ ხ ა ნაცრისფრად გამომწვარი თიხისა. წელში გამოყვანილი ცილინდრისმაგვარი, მაგრამ ძირჩაფიწროებული; ბიბილოსებრი საცერულით აღქურვილი, მრგვალგანიკვეთიანი ყური აქვს ასიმეტრიულად მიძერწილი. ზედაპირი გოფირებულს მიუვაეს. სიმაღლე — 12,5; დ<sup>2</sup> პირის — 13,0, მუცლის — 11,7, ძირის — 7,0 სმ.

150 (12—54:8857; სურ. 130) დ ო ქ ი მუქნაცრისფრად გამომწვარი თიხისა. ნაპრიალები. პირ-ყელფართო, სფერულმუცლიანი; ყელის ძირისა და მუცლის ირგვლივ სამ-სამი ღარი გადასდევს. ამათ შორისი არე შეესებულია წნევიითი ხაზებით შექმნილი ბადური ქსელით. ქვედა მუცელიც ძირამდე ფართო წნევიითი ზოლებით არის შემკული. პირსა და ყელს ოვალურ-განიკვეთიანი ყური აერთებს. სიმაღლე — 22,5; დ<sup>2</sup> პირის — 11,3 მუცლის — 11,0, ძირის — 9,0 სმ.

151 (12—54:8859; სურ. 127) ხ ე ლ ა დ ა ლეგად გამომწვარი თიხისა. ზედაპირნაპრიალები, პირფართო, ყელმაღალი, სფერულმუცლიანი. ყელმხარის შემაერთებელი გრძელგანიკვეთიანი ყური ბიბილოსებრი საცერულით აქვს აღქურვილი. მუცელზე ღრმა ღარი არტყია, ბოლო წერტილი. შვეტილი ყელის დარღულობა გოფირებულის შთაბეჭდილებას ტოვებს. იდეალურად დატული ქურქელია. სიმაღლე — 24,2; დ<sup>2</sup> პირის — 6,5, ყელის (უფიწროესი) — 5,0, მუცლის — 16,9, ძირის — 7,5 სმ.

<sup>17</sup> სამარხის აღწერილობის გვერდით, მარცხნივ, აეტორს ფანქრით მიუწერია: ვბ II—XII (გვიანბრინჯაო II, ძვ.წ XII ს., რედ.).

152 (12—54:8860; სურ. 129) ქილა მოშეოდ, მონაცრისფროდ გამომწვარი თიხისა, ნაპრიალები. მომალლო ყელიანი, კვერცხისებრმუცლიანი, ორყურა (ცალი თითის გასაყრელი ბრტყელგანივკვეთიანი ყურებია). მხრის გარშემო ზამი მკრთალი ღარი უვლის. აღდგენილია. სიმაღლე ქუჩკლის — 24,6. ყელის — 4,5; დმ პირის — 10,3, მუცლის — 21,9, ძირის — 8,5 სმ.

153 (12—54:8854; სურ. 131) დე რ გ ი ნაცრისფრად გამომწვარი თიხისა, ნაპრიალები. პირფართო, ბაკო გადმოწეულა, ოდნავ ყელგამოყოფილი, მხრებგანიერი, ძირჩავეწროებული. მხარ-მუცელზე შემოვლებულია ათიოდე ფართო ღარი. აღდგენილია. სიმაღლე — 25,3; დმ პირის — 18,8; მუცლის — 28,2, ძირის — 9,1 სმ.

154 (12—54:8858; სურ. 128) ქოთანი (ყურჩიანი ქილა) რუხ-ლევად გამომწვარი თიხისა, მომალლო, პირფართო, შიგ ჩაღრმავებული თხელი ბაკოთი, ოდნავ ყელგამოყოფილი, კვერცხისებრმუცლიანი; მხარზე ყინჩად აზის საცერულიანი, მრგვალგანივკვეთიანი ყური. მხრის დასწყისში ირგვლივ არტყია-ერომწკრავა ფრჩხილისეული ორნამენტის სარტყელი. მთელი ზედაპირი კონცენტრული ღარებით აქვს დაფარული. ძირის ზედაპირი სპირალური ხაზებით არის შემკული, ხოლო წიბო დამრეცად დაკეპნილი. სიმაღლე — 20, 0; დმ პირის — 13,7, მუცლის — 20,2, ძირის — 4,2 სმ.

155 (12—54:8861; სურ. 132) საკინძი ბრინჯაოსი, თოქმა, თავებურთულა; თავსა და გრძელ ნახვრეტს შორის ყელდაღარული, ორ წყვილ ლილვას შორის მოთავსებულია კსარისებრი ყელი. სიგრძე — 14,6; მაქსიმ. სისხო — 0,7; თავის სიმაღლე — 1,0; დმ საკინძის — 1,2 ნახვრეტის — 0,4 სმ.

156 (12—54:8862; სურ. , 133) მძივები ვარდისფერი სარდიონისა, შინდის კერკის მსგავსნი (16), დაბალცილინდრული, წვრილი (14). მანდარინისებური და სხვ. სულ 34 ცალი. უდ. სიგრძე — 1,8; დმ — 0,9 სმ.

157 (12—54:8863; სურ. 134) მძივები მინისა, მანდარინისებური, მწვანედ მოქიქული. უდ. ნიმუშის სიმაღლე — 0,4; დმ — 0,6, ნახვრეტის — 0,3 სმ.

აღმოჩენილი იყო 21-ე კვადრატში, 1,20 მ სიღრმეზე, ორმოსამარხი № 41 გაწმენდილი 42-ე სამარხის ქვეშ, ისე რომ 41-ე სამარხი (1939, S; სურ. 135) ზის ჩონჩხის ფეხები 42-ე სამარხის თავს ქვეშ მოდიოდა. თვით 41-ე სამარხი 1,80 მ სიღრმეზე იყო აღმოჩენილი. მიცვალებული იწვა მარჯვენა გვერდზე თავისუფლად ფეხებმოხრილი. თავით ჩრდილოეთით მიქცეული, ხელები კი სახის წინ ელაგა. მენჯის ნაწილი რიყის ორ ქვაზე ედო. ხერხემალი საგრძნობლად გახრილი იყო. საერთოდ ჩონჩხი კარგად იყო დაცული. მიცვალებული, კრანიომეტრიული განაზომების მიხედვითაც მამაკაცი გამოდგა. სამარხში წვრილფეხა საქონლის რამდენიმე ძეალიც იყო. მიცვალებულს ახლდა თიხის ორი დაღეწილი ქურქელი<sup>18</sup>.

<sup>18</sup> სამარხის აღწერილობის გვერდით, მარცხნივ, ავტორს მიუწერია (ფანქროთ: გბ II—XII (გვიანბრინჯაო II, ძვ. წ. XII ს., რედ.).



158 (12—54:9819) ქილა (უფრო კი დერგი) მქისე თიხისა; ზედაპირი მოშავო, ალაგ-ალაგ ღია ჩალისფერი. შესაძლოა არათანაბრად იყოს გამომწვარი. პირფართო, სწორბაკოიანი, მხრებგანიერი, ძირითადად კვერცხისებრი მოყვანილობისა. მხარზე წერილი პარალელური, ტალღოვანი ხაზი გადასდევს. მათ შორის კი ნაფოტისეული დამრეცი კლდეები შემოუყვება. მუცელზე (უგანეს ნაწილში) გრეხილური სარტყელი შემოსდევს. მხარ-მუცელი წერილი ღარებით არის დაფარული. ძირის წიბოს დამრეცი კლდეები შემოუყვება. სიმაღლე — 24,3; დმ პირის — 19,0, მუცლის — 30,0, ძირის — 13,7; კეცის საშ. სისქე — 0,7 სმ.

159 (12—54:9818) ქილის პირ-ყელ-მხარის მოზრდილი ფრაგმენტი შავად გამომწვარი თიხისა, ნაპრიალები. მხარზე ღარების ტალღოვანი ხაზების სისტემაა.

ორმოსამარხი 182 (1939, S; სურ. 136) აღმოჩნდა 104-ე კვადრატში, 2,30 მ სიღრმეზე. ორმო გაჭრილი იყო ლიოსისებრ თიხნარში. შიგ იწვა მოზრდილი ადამიანის (16-19 წლის) ჩონჩხი მარჯვენა გვერდზე, თავით ჩრდ.-დას. მიქცეული, თავისუფლად ფეხებმოხრილი. მარჯვენა ხელი თავქვეშ ჰქონდა ამოღებული, მარცხენა კი პირთან მიტანილი. ჩანდა ცუდად იყო დაცული. ახლდა მურა თიხის ორი ჭურჭელი: ორმა ჯამი და პირფართო ქილა. პირველში ცხოველის წერილი ძვლები ეყარა.

სამარხის ალაგების შემდეგ მ. ივანჩენკოს ორმო ჩაუღრმავებია 25—30 სმ და შეხვედრია თიხნარის ლენტურ შრეებს, რომელთა შორის შავი შრის სიმძლავრე 3 სმ, მოთეთროსი — აგრეთვე 3 სმ, ხოლო მოწითალო-ყანგისფერისა — 5 სმ უდრიდა. ვფიქრობთ, აქ საქმე უნდა გვქონდეს ზემოდან ადრებრიჩაოს ხანაში ჩამორეცხილ-ჩამოტანილი მასალის დალექვასთან, ხოლო ამ სამარხის სახით კი გვიანდელი ბრინჯაოს ხანის სამარხთან, რომელშიც უქონელ მიცვალებულს ხელით სახელდახლოდ ნაძერწი ჭურჭელი გაატანეს.

160 (12—54:1017; სურ. 137) ქოთანი მურად გამომწვარი მქისე თიხისა, ოდნავ პირ და ყელგამოყოფილი, მუცელგანიერი, ძირჩავეწროებული. მხარზე ტალღისებური ხაზი (თუ ღარი) გადასდევს. აღდგენილია. სიმაღლე — 11,7; დმ პირის — 12,7, მუცლის — 16,5, ძირის — 8,1 სმ.

## გვიანბრინჯაოს II—III, ძვ. წ. XII. საუკუნის ძეგლები

ორმოსამარხი 255 (1940, S; სურ. 138) აღმოჩენილი იყო 188-ე კვადრატში 1,25 მ სიღრმეზე. ეჭირა მოედანი 1,15 X 0,95 მ. შიგ იწვა 12-15 წლის ბავშვი (მონა?) მარჯვენა გვერდზე. მენჯში ოდნავ, ხოლო მუხლებში მკვეთრად მოხრილი ფეხებით, თავით ჩრდილოეთით მიქცეული. მარჯვენა ხელი გაშლილი, მარცხენა კი იდაყვიში მოხ-

რილი და მარჯვენაზე გადადებული ჰქონდა. ზურგსა და ფეხთ უკან რიყის ქვე-  
ბი ეწყო. თავთ უკან ცხვრის ძვლები იყო. სახის წინ კი ორი დიდ-პატარა ჭურ-  
ჭელი ედო<sup>19</sup>.

161 (ს. წ. 2333: 1940 s) კოთანი შავი თიხისა. ყელის ძირზე ფრჩხი-  
ლისეული ორნამენტი გადასდევს. სიმაღლე — 13,5; დმ მუცლის — 18,0,  
ძირის — 9,0 სმ.

162 (ს. წ. 2334: 1940 s) კოქობი შავი თიხისა, მდარე ნახელავი, ყელის  
ძირს ფრჩხილისეული ორნამენტი არტყია ირგვლივ. სიმაღლე — 8,5; დმ პირის  
— 7,5; მუცლის — 9,0, ძირის — 5,0 სმ.

აღმოჩნდა 8-10-ე კვადრატებში, სადაც ადრე რიყის  
ორმოსამარხი 8 ქვაფენილი იყო გაწმენდილი. როგორც შემდეგ გამო-  
(1039, S; სურ. 139) ირკვა, ეს ქვაფენილი ფარავდა აქ დიდ ორმოში, 2,29 მ  
სიღრმეზე, დაკრძალულ 33 ადამიანის ცხედარს. სამარ-  
ხის გამთხრელი მ. ივაშჩენკო აღნიშნავს, რომ დაკრძალვა მომხდარა რალაც გან-  
საკუთრებულ ვითარებაში, სასწრაფოდ, ერთგვარი ფაციფუციით ჩონჩხების  
სხვადასხვაგვარი მდებარეობა (მოკუნტულიც ამა თუ იმ გვერდზე, პირაღმა გა-  
შოტილად, ჩაპირქვავებულად და სხვ.) იმას მიუთითებს, რომ მათ  
მარხავდნენ როგორც მოუხდებოდათ უორიენტიროდ ამა თუ იმ მხარას მიმართ  
დაუმხრობლად. ასეთი დაუდევრობა დაკრძალვისას, ალბათ გამოწვეული იყო  
რალაც ტრაგიკული შემთხვევით, რის შედეგადაც დაიღუპნენ ამ სამარხში და-  
მარხული ადამიანები. ამ მხრივ აღსანიშნავია, რომ ზოგიერთ ჩონჩხს (მაგ. 4-ს)  
ძალდატანებითი სიკვდილის კვალი ეტყობა (თვეგაჩეხილი იყო). დაკრძალულთა  
სქესისა და ასაკის მიხედვით განაწილებაში რაიმე განსაკუთრებულ შემთხვევა-  
თან საქმე არა გვაქვს: მათში თანაბარი პროპორციითაა წარმოდგენილი ორთავე  
სქესი დიდებიცა და პატარებიც. სამარხის სრული სახის აღდგენა გაართულა ავ-  
რეთვე მოზრდილი ორმოს არსებობამ, რომელიც გვიანანტიკურ ხანაში ჩაუჭრიათ  
სამარხის თვით ცენტრში, რის გამოც ჩონჩხთა დიდი უმრავლესობა საგრძნო-  
ვლად დაზიანებულა და მათი ნაწილები დაკარგულა კიდევაც. ეს მით უმეტეს,  
რომ გვიანდელი ორმოს ფსკერი სამარხის ფსკერზე 20 სმ უფრო ღრმად მდებ-  
არეობდა. დამარხვის პროცესის ჩქარა შესრულებას ისიც მოწმობს, რომ ჩონ-  
ჩხებთან ძალიან მწირი ინვენტარი აღმოჩნდა, ალბათ მხოლოდ ის. რაც თან აღ-  
მოაჩნდათ მიცვალებულებს, სახელდობრ, ბრინჯაოს საკინძი, თიხის ერთი ჭურ-  
ჭელი. გახვრეტილი ქვა, პასტისა და სარდიონის მძივები. გარდა ამისა, სამარხში  
ბლომად იყო გაფანტული ობსიდიანის ანატაკეც-ანამტვრევეები, აგრეთვე ხის ნახ-  
შირის ნამცეცები.

163 (12—54:9768; სურ. 140) კოქობი შავად გამოწვეარი თიხისა, შავ-  
პრიალა. ოდნავ პირგადამღილი, ყელგამოყოფილი, რმდენადმე მუცელგაჩიე-

<sup>19</sup> სამარხის აღწერილობის გვერდით. მარცხნივ, ავტორის ფანქრით მიუწერია: გბ II, X II  
(გვიანბრინჯაო II, ძვ. წ. X II ს., რედ.).

რი; ყელის ძირში და მხარზე ხუთი კონცენტრული ღარი გადასდევს. სიმაღლე ჭურჭლის — 10,7, ყელის — 2,3; დმ პირის — 8,1, მუცლის — 12,1, ძირის — 4,1 სმ.

164 (12—54:9785) ქვა (ქვიშაქვა თუ ტუფი), ფორიანი, არაწესიერ-მრგვალი, ფართოდ გახვრეტილი ორივე მხრიდან. დმ უდ. — 7,1; ნახვრეტის — 1,1; სისქე — 3,3 სმ.

165 (12—54:9773) მძივეები მოწითალო სარდიონისა, წვრილი, მან-ღარიანისებრი, ზოგი გრძელ-ბრტყელი, ზოგი დაბალცილინდრულიც, 33 ც. უდ. (ცილინრულის) სიმაღლე — 0,6; დმ — 0,6; მრგვალბრტყელის დმ — 0,6; სისქე — 0,3 სმ.

166 (12—54:9774) მძივეები მოწითალო, ზოგიც მოვარდისფრო სარ-დიონისა, ზოგი მრგვალი, ზოგი მანღარიანისებრი, ზოგი დაბალცილინდრული 27 ც. უდ. სიმაღლე — 0,8; დმ — 0,8; უმც. დმ — 0,4; სისქე — 0,3 სმ.

167 (12—54:9775) მძივეები ვარდისფერი სარდიონისა, წვრილი, და-ბალი, მრგვალ-ბრტყელი. 13 ც. უდ. დმ — 0,7; უმც. დმ — 0,4 სმ.

168 (12—54:9776) მძივეები მოწითალო, სისხლისფერი, ღია ვარდის-ფერი სარდიონისა, მრგვალ-ბრტყელი, დაბალცილინდრული, უმთავრესად ამორ-ფული, უხეში ნახელავი. 10 ც. უდ. დმ — 1,0; სისქე — 0,6; უმც. დმ — 0,4; სისქე — 0,3 სმ.

169 (12—54:9777) მძივეები მოვარდისფრო სარდიონისა, წვრილი და-ბალცილინდრული. 2 ც. უდ. დმ — 0,5; სისქე — 0,3 სმ.

170 (12—54:9778) მძივეები მოვარდისფრო სარდიონისა, წვრილი, და-ბალცილინდრული, მრგვალ-ბრტყელი. სამ. დმ — 0,6 სმ, 19 ცალი.

171 (12—54:9779) მძივეი ლუქისფერი სარდიონისა, ცილინდრული, მილაკისებრი. 1 ც. სიმაღლე — 0,5; დმ — 0,4 სმ.

172 (12—54:9780) მძივეები მოთეთრო პასტისა, მილაკისებრი: ერთი წესიერცილინდრული, მეორე მოგრძო კასრისებრი. 2 ცალი. ცილინდრ. სიმაღ-ლე — 1,0; დმ — 9,5 სმ; კასრ. სიმაღლე — 1,2; დმ — 0,5 სმ.

178 (12—54:9781) მძივეები მოთეთრო და ღია მოყვითალო პასტისა, 3 ცალი ოსპისმაგვარი, ორიც ბრტყელ-მრგვალი, ერთიც ფიგურულია, სამკუთხა (პირამიდისებური?), ცალ წახნაგზე დაკეპნილი (ჩიტის სქემატურ გამოსახულე-ბას ჰგავს). 6 ცალი. ოსპისებრ. დმ — 1,1; სისქე — 0,4 სმ. მრგვალ-ბრტყელის დმ 1,5; სისქე — 0,8 სმ; ფიგურულის სიმაღლე — 1,0 სმ.

174 (12—54:9782) მძივეები: ერთი მოცისფრო პასტისა, ცილინდრუ-ლი, მეორე მოშავო პასტისა — ბიკონუსური მოყვანილობისა, 2 ც. ცილინდრ. დმ — 1,8; დმ — 0,9 სმ; მეორეს სიგრძე — 1,3, დმ 0,7 სმ.

175 (12—54:9783) მძივეი მრგვალი, ღია-მოცისფრო მასალისა (შესაძ-ლოა კვარცი იყოს), დაბზარული, ცეცხლში ნაწყობი. დმ — 0,8 სმ.

176 (12—54:9784) გორახები პაწია, მოწითალო მასალისა (შესადგოა სინგური იყოს).

177 (12—54:9786) ანატკეც-ანამტვრევეები შავი, ზოგი გამჟვირვალე, ზოგიც ბოლოვანი ობსიდიანისა, ორიოდე მოწითალოც არის. 75 ც. უღ. —  $5,6 \times 3,3$  სმ; უმც.  $2,3 \times 1,0$  სმ.

178 (12—54:9787) ანატკეც-ანამტვრევი შავი გამჟვირვალე, ზოგიც ბოლოვანი ობსიდიანისა. 28 ც., მათ შორის ზოგი ნაპირებმომრგვალებულია (ხმარებისაგან?). ორი მსხვილი ანამტვრევი ნუკლეუსს ჩამოგავს. უღ.  $7,9 \times 5,5$ ; უმც.  $2,1 \times 1,5$  სმ.

**ორმოსაშარხი 96**  
(1039, S)

აღმოჩნდა 70-ე კვადრატში 1,90 მ სიღრმეზე. როგორც ჩანს, სამარხის თავზე რაყის ქვაყრილი იყო. ქვაყრილსა და ჩონჩხებს შორის მიწის ფენის წყალობითაც ჩონჩხები და ინვენტარი მეტ-ნაკლებად კარგად იყო დაცული.

სამარხის საბოლოოდ გაწმენდის შემდეგ შიგ ალმოჩნდა ორი ჩონჩხი თავისი ინვენტარით: 1-ლი ჩონჩხი იწვა მარჯვენა გვერდზე თავით აღმოსავლეთით მიქცეული; ფეხები მკვეთრად მოხრილი ჰქონდა; მარჯვენა ხელი სახესთან მიტანილი, მარცხენა სწორკუთხედ მოხრილი და მტევნით მარჯვენა ბარძაყზე გადადებული. ამ ხელის ქვეშ იყო მოქცეული ბრინჯაოს მთლიანადსხმული სატევარი. თავის წინ ბრინჯაოს შუბისპირი იყო ჩარტობილი. აქვე იყო ორი თხელი ისრისპირი ბრინჯაოსი. სახისა და გულმკერდის წინ (ე. ი. სამარხის ჩრდილო ნაწილში) შავი და შორუხო ფერის 7 თიხის ჭურჭელი იყო, რომელთაგან ერთ-ერთში ცხვრის ძვლებიც აღმოჩნდა. აღსანიშნავია, რომ პირველი ჩონჩხის პატრონს თავი გახვერტილი ჰქონია, კრილობას ვადარჩენია და შემდეგაც კარგა ხანს უცოცხლია. მე-2 ჩონჩხიც მარჯვენა გვერდზე იწვა, 1-ლი ჩონჩხის ფეხებთან, ოღონდ იგი თავით ჩრდილოეთით იყო მიქცეული; ფეხები მასაც მკვეთრად მოხრილი ჰქონდა; მარჯვენა ხელი წინ გაშოტილი, ხოლო მარცხენა ჩვეულებრივ მოხრილი. თან ახლდა თიხის ორი ჭურჭელი.

ვფიქრობთ, აქ საქმე უნდა გვექონდეს უფროსთან დამორჩილებულის (დამონებულის) თანდაშარხვის წესთან, რასაც მათ შორის ინვენტარის არათანაბარი განაწილება და დაკრძალულთა განსხვავებული დამხრობა გვიდასტურებს.

179 (12—54:10039; სურ. 141) ლანგარი მოშავოდ გამოშფავარი თიხისა, შიდაპირნაპრიალები, დიდი, ღრმა პირქობა ოდნავ გადმოშლილი აქვს, ძირის წიბოს დამრეცი ჭდეები შემოუყვება. აღდგენილია. სიმაღლე ჭურჭლის — 8,7, ნაპირის — 2,7; ღმ პირის — 31,8, ძირის — 12,7 სმ.

180 (12—54:10042; სურ. 142) კათსას-სასმისი რუხ-ლევად გამოშფავარი თიხისა. ხაოიანზედაპირიანი, ყელდაბალი, კვერცხისებრტანიანი, ცალყურა. ყური ოთხკუთხეანიკვეთიანია და ლილვისებრი საცერულით არის აღჭურვილი. მხარზე ხორბლის მარცვლისებრი ორნამენტის სარტყელია. ოდნავ გამო-

ყოფილია ბრტყელი ქუსლი, რომლის წიბო დაკეპნილია. აღდგენილია. სიმაღლე ჭურჭლის 14,5, ყელის — 1,7; დმ პირის — 11,0, ძირის — 7,3 სმ.

181 (12—54:10041; სურ. 144) კ ა თ ხ ა - ს ა ს მ ი ს ი ლეგად გამომწვარი თიხისა, ზედაპირნაპრიალები. პირგადმოშლილი, წელში გამოყვანილი. გოფირებული მუცელი აქვს; ძირჩაფიწროებული, ოდნავ ქუსლგამოყოფილი; ცალყურა, ოვალურგანივკვეთიან ყურზე პატარა საცერულია დაძერწილი. აღდგენილია. სიმაღლე — 11,0; დმ პირის — 10,3, მუცლის — 5,5 ძირის — 5,2 სმ.

182 (12—54:10040; სურ. 143) კ ო კ ო ბ ი მონაცრისფროდ გამომწვარი თიხისა, ყელიწრო, ბიკონუსურმუცლიანი. ყელის ძირს ერთი ღრმა ფართო, ხოლო მუცელს წყვილი მკრთალი ღარი არტყია. სიმაღლე — 9,0; დმ პირის — 6,1, მუცლის — 8,3, ძირის — 5,1 სმ.

183 (12—54:10039) ქ ი ლ ი ს ფრაგმენტები, ლეგად გამომწვარი თიხა ყოფილა. კარგა მოზრდილი ქილა ჩანს, ოდნავ პირგადმოშლილი, ბრტყელძირა. ყელის ძირზე წყვილი, მუცელზე კი სამი მკრთალი კონცენტრული ღარი გადასდენია.

184 (12—54:10037) კ ა თ ხ ი ს ფრაგმენტები, ჩალისფრად გამომწვარი; ზედაპირნაპრიალი, უმორგვოდ ნაძერწი ჭურჭელი ყოფილა. ოდნავ მოყრილი ძირი სწორად არის მოჭრილი. ოთხკუთხგანივკვეთიანი, ზურგჩალარული, ბიზილოვებიანი ყური ჰქონია.

185 (12—54:10038) დ ო ქ ი ს ფრაგმენტები, მოშავოდ გამომწვარი, ზედაპირნაპრიალები ჭურჭელი ყოფილა; პირგადმოშლილი, მომაღლო ყელიანი, ცალყურა (პაწია საცერულიანი). მხარსა და მუცელზე მკრთალი კონცენტრული ღარები ჰრტყმეფია.

186 (12—54:10043—45) ქ ი ლ ი ს ფრაგმენტები, რუხ-ლეგად გამომწვარი თიხისა. პირზე ღარი გადასდევს, მუცელზე სამი ღარი ჰრტყმეფია; ოვალურგანივკვეთიანი ყური ჰქონია (მცირე საცერულიანი).

187 (12—54:10047) ს ა ტ ე ვ ა რ ი ბრინჯაოსი, მთლიანადსხმული. კახური ტიპის, თავდაფანჯრული და პირზე (ქედს აქეთ-იქეთ) სამ-სამი ღარით შემკული. ვადის ორთავ მხარეზე ერთიმეორეზე გადაბმული სპირალების ნაკვალევია. ძალიან დამტყუებული და ერთიანად კოროზირებული. სიგრძე (სავარაუდო) — 38,0; გრიფის — 8,0; ვადის სიგანე — 6,3 სმ.

188 (12—54:10049) შ უ ბ ი ს პ ი რ ი ბრინჯაოსი, მასრაგახსნილი, ალინებრპირიანი. მასრის ღრუ გარედან პირს ქედად გასდევს წვერაჰდე. მასრა წყვილნახვრეტიანია. იგი ცოტაზე ჩამოტეხილია. სიგრძე შუბისპირის — 17,0, პირის — 7,0, მასრის — 1,7 სმ.

189 (12—54:10048) ი ს რ ი ს პ ი რ ი ბრინჯაოსი, თხელი ნესტარისებრი, ფუძეამოღარული, სამკუთხედისებრი. ზროში ჩასამაგრებელი ნახვრეტიც აქვს. სიგრძე — 2,7; სიგანე — 1,7 სმ.

190 (12—54:10050) ფ ი რ ფ ი ტ ა ბრინჯაოსი, სწორკუთხედისებრი, ცალ თავში ნახვრეტია, სატევრის სიგრძე — 3,1; სიგანე — 1,8; სისქე — 0,2 მმ.

ორმოსამარხი 155 (1939, s) აღმოჩნდა მსხვილი ინდივიდის ჩონჩხი მარჯვენა გვერდზე მწოლარე, თავით ჩრდილოეთით მიქცეული და თავიან ხელებმიტანილი. ორიენტაცია ჩრდ-სამხ. მსხვილფეხა საქონლის რამდენიმე ძვლის გარდა სამარხში არა აღმოჩენილა რა<sup>20</sup>.

ამ სამარხის ფსკერის ჩალრმავეებისას, როგორც მ. მ. ივაშჩენკო წერს, საქონლის ძვლები და სქელკედლიანი თიხის ჭურჭლის ფრაგმენტები აღმოჩენილა. იგი უფრო აღრინდელ სამარხს ან ფენას ეკუთვნის (იხ. 12—54:10225).

### გვიანბრინჯაო II—III, ძვ. წ. XII—XI საუკუნეების ძეგლები

ორმოსამარხი 111 (1939, s)

აღმოჩნდა 85-ე კვადრატში, ქვაფენილის ქვეშ 1,60 მ სიღრმეზე (საცხებით შესაძლებელია, რომ ეს ქვაფენილი, ისევე როგორც ბევრ სხვა შემთხვევაში, სამარხისათვის არ იყო განკუთვნილი). მიცვალებული იწვა რბილ მიწაში, მარჯვენა გვერდზე, თავით ჩრდილოეთით მიქცეული. ცალი ხელი სახის წინ, მეორე გაშოტილად თეძოსთან ედო. ახლდა ცხვრის თუ თხის ძვლები და ერთი თხის ქოთანის, მდარე ნახელავი<sup>21</sup>.

191 (12—54:10097) ქოთანი რუხლევად გამომწვარი თიხისა, ზედაპირ-ხაოიანი, პირფართო, დაბალყელიანი, მხრებგანიერი, ძირჩავეიწროებული. მხარზე გადასდევს ხორბლის მარცვლის მსგავსი ორნამენტის სარტყელი. მთელი ზედაპირი დასერილი აქვს წვრილი ღარებით. ტიპური კახური ჭურჭელია. სიმაღლე — 14,3; დმ პირის — 14,5, მუცლის — 11,0, ძირის — 8,2 სმ.

ორმოსამარხი 112 (1939, s; სურ. 145) აღმოჩენილი იყო 86-ე კვადრატში, ქვაფენილის ქვეშ, 1,60 მ სიღრმეზე. ქალის მკვეთრად მოხრილი ჩონჩხი იწვა მარცხენა გვერდზე, თავით თითქმის ჩრდილოეთით მიქცეული; ხელები სახის წინ ეწყო. თან ახლდა ერთობ მწირი ინვენტარი<sup>22</sup>.

<sup>20</sup> სამარხის აღწერილობის გვერდით, მარცხნივ, ავტორს ფანქრით მიუწერია: გბ II—III, XII (გვიანბრინჯაო II—III, ძვ. წ. XII ს., რედ.).

<sup>21</sup> სამარხის აღწერილობის გვერდით, მარცხნივ, ავტორს ფანქრით მიუწერია: გბ II—III, XII—XI (გვიანბრინჯაო II—III, ძვ. წ. XII—XI ს., რედ.).

<sup>22</sup> სამარხის აღწერილობის გვერდით, მარცხნივ, ავტორს ფანქრით მიუწერია: გბ II—III, XII—XI (გვიანბრინჯაო II—III, ძვ. წ. XII—XI ს., რედ.).

192 (12—54:10098; სურ. 146) ჯამი თუ სასამისი მქისე თიხისა. მურა წითლად გამომწვარი, უმორგოდ ნაძერწი, მდარე ნახელავი, ასიმეტრიული, პირმოყრილი, ბრტყელძირა. აღდგენილი და თაბაშირით შევსებული. სიმაღლე — 7,3; დმ პირის — 10,3, მუცლის — 11,5, ძირის — 7,5 სმ.

ერთ-ერთი საუკეთესო ნიმუშია მიცვალებულისათვის სახელდახელოდ მომზადებული ჭურჭლისა.

193 (სავ. წიგნ. 1040) მძივები პასტისა, წენიკი. 4 ცალი. 1939, s.

194 (12—54:10099) ანატკეცი შავი ბოლოვანი ობსიდიანისა, ამორფული. 7,1×6,8 სმ.

აღმოჩენილი იყო 90-ე კვადრატში, 116-ე კრამიტსამარ-  
**ორმოსამარხი 115** ხის გვერდით. ფაქტიურად იგი ამ გვიანდელი სამარხის (1939, s; სურ. 147) გამართვის დროს დაზიანებულია. ამ კრამიტსამარხის დას.

კედლის ალების შემდეგ ერთხელ კიდევ გაიწმინდა სამარხი, რომელშიც ადამიანის ჩონჩხის ძვალთა დამტვრეული ნაწილები იყო აღმოჩენილი. ფაქტიურად ნაშთილა იყო დარჩენილი. სამარხში მოიკრება<sup>23</sup>:

195 (12—54:10100) დერგირუხ-ლეგად გამომწვარი თიხისა, ზედაპირ-  
ნაპრიალები, მაღალი, ყელდაბალი, მხრებგანიერი, კვერცხისებრტანინანი, ძირ-  
ჩაფიწროებული. ყელის ძირსა და მხარზე ნაკაწარი ორნამენტის სარტყელი გა-  
დასდევს. სიმაღლე — 30,5; დმ პირის — 15,1, მუცლის — 39,3, ძირის — 11,5 სმ.

196 (სავ. წიგნ. 1152; 1939, s). ლანგრის ფრაგმენტები, ნაცრისფერი თიხისა.

197 (სავ. წიგნ. 1150; 1939, s) ისრიპირი ბრინჯაოსი, თხელფირფიტოვანი.

198 (სავ. წიგნ. 1151; 1939, s) ანატკეცი ობსიდიანისა.

მიკვლეული იყო 99-ე კვადრატში, 1,50 მ სიღრმეზე. სა-  
**ორმოსამარხი 126** მარხი ძალიან დაზიანებული იყო, უწესრიგოდ გაფანტუ-  
(1939, s; სურ. 148) ლი ძვლები სხვადასხვა დონეზე ჩნდებოდა. თავის ქალას ნატეხები განცალკევებით ეყარა, ისე კი ჩანს, რომ ზრდა-  
სრული ადამიანის გვამი ყოფილა დაკრძალული, შეიძლება მამაკაცისა<sup>24</sup>.

199 (12—54:10124—10128) ფრაგმენტები მოშავოდ და მონაცრისფროდ გამომწვარი თიხის სხვადასხვა ჭურჭლისა.

200 (12—54:10129) ფრაგმენტები (4) ჩალისფრად გამომწვარი თიხის ჭურჭლისა. ძირის ზედაპირი სპირალური ხაზით არის შემკული, ხოლო წიბო ირგვლივ დაკეცილია. ძირი დმ — 7,5; კეცის სისქე ძირთან — 0,8, კედლისა — 0,4 სმ.

<sup>23</sup> სამარხის აღწერილობის გვერდით, მარცხნივ, ავტორს ფანქრით მიუწერია: გბ II—III, XII—XI (გვიანბრინჯაო II—III, ძვ. წ. XII—XI სს. რელ.).

<sup>24</sup> ი გ ი კ ე.

201 (12—54:10130) ჭურჭელი ნაცრისფრად გამომწვარი თიხისა (უფრო სწორად 4 ფრაგმენტია შეკონსერვებული), ოდნე პირგადმოშლილი ყოფილა. ყელის ძირს გარშემო თეზიფხური ორნამენტის სარტყელი არტყია. ყურს ქვემოთ მუცლის ირგვლივ სამი ღარია, ხოლო მხარი წვერით ქვემოთ დაშვებული და დასერილი სამკუთხა შევრონებით არის შემკული.

202 (12—54:10131) ის რ ის პ ი რ ი ბრინჯაოსი, თხელფორფიტოვანი, ნესტარისებრი, წვერთან ახლოს ნახვრეტია. ძირითადად ქუსლამოლარული სამკუთხედისებრია.

სიგრძე — 2,5; სიგანე — 2,0 სმ.

203 (12—54:10132) ის რ ის პ ი რ ი ბრინჯაოსი, ზემოაღწერილის მსგავსი. სიგრძე — 2,3; სიგანე — 2,0 სმ.

204 (12—54:10133) ის რ ის პ ი რ ი ბრინჯაოსი, ზემოაღწერილების ას-ლია. სიგრძე — 2,5; სიგანე — 2,1 სმ.

205 (ს. წ. 1157, 1939, s). ირმის რქის ძირის ნატეხი.

ორმოსამარხი 127 ბაეშვის ჩონჩხი (მონა გოგონა?) იწვა მარცხენა გვერდზე (1939, S; სურ. 149, მკვეთრად ფეხებმობრილი, თავით ჩრდილო-აღმოსავლეთით მიქცეული. ორიენტაცია N—S. მიცვალბულს 150) თავის ქალა არაპროპორციულად დიდი უჩანს (თუ აქ

სამარხში მიწის დაწვეის გამო დეფორმაციასთან არა გვაქვს საქმე). ამასთანავე გამთხრელი მ. მ. ივაშჩენკო აღნიშნავს, რომ თვით ქალას ძვალი ძალიან თხელიაო. სამარხში მხოლოდ ერთი თიხის ჭურჭელი იყო<sup>25</sup>.

206 (12—54:10136; სურ. 151). ქოთანი მოშავოდ თუ მუქ-ნაცრისფრად გამომწვარი თიხისა, ზედაპირნაპრიალები, პირფართო, ყელგამოყოფილი, თითქოს ბიკონუსურმუცლიანი, უმორგვოდ ნაძერწი, საკმაოდ ტლანქი ნახელავია. ძირბრტყელი. აღდგენილია და თაბაშირით შევსებული. — სიმაღლე — 13,6; დმ პირის — 12,0, მუცლის — 16,0, ძირის — 8,6 სმ.

ეს ჭურჭელი სამთავროს გვიანდელი ბრინჯაოსა და ადრეული რკინის ხანის ჭურჭლის საერთო ანსამბლისგან განსხვავებით დგას. მაგრამ მიუხედავად ერთგვარი არქაული იერისა, იგი მაინც, ჩვენი აზრით, უმორგვოდ ნაკეთები ჭურჭელია, როგორც ხშირად გვხვდება ამ სამაროვანზე. გასათვალისწინებელია აგრეთვე, ვისთვის იყო განკუთვნილი ჭურჭელი (ამ შემთხვევაში, მონისთვის).

ორმოსამარხი 150 აღმოჩენილი იყო 126-ე კვადრატში, 1,60 მ სიღრმეზე. სამარხში ესვენა მოზრდილი ადამიანის ჩონჩხი, თავით (1939, s; სურ. 152) ჩრდილოეთისაკენ მიქცეული, თავისუფლად ფეხებმობრილი და სახესთან ხელებმითანილი. ორიენტაცია N—S.

<sup>25</sup> სამარხის აღწერილობის გვერდით, მარცხნივ, ავტორს ფანქრით მიუწერია: გბ II—III, XII—XI (გვიანბრინჯაო II—III, ძვ. წ., XII—XI სს. რედ.).



ინვენტარი არ ყოფილა, მხოლოდ თავთან ახლოს ცხვრისა თუ თხის ძელები ეყარა. თარიღი გაურკვეველია<sup>26</sup>.

გაწმენდილი იყო 159-ე სამარხის მახლობლად, 124-ე ორმოსამარხი 162 კვადრატში, 1,40 მ სიღრმეზე. სამარხში დამტვრეული (1939, s; სურ. 153) და უწესრიგოდ მიმოფანტული ძელებისა და დაღწილი თხის კურკლის ფრაგმენტების გარდა არა აღმოჩენი-

ლა რა

207 (12—54:10159) ქილის ნატეხები, ღია-ნაცრისფერად გამომწვარი თხის ყოფილა. ზედაპირი გაპრიალებული ჰქონდა, მოზრდილი ჩანს. ორყურა უნდა ყოფილიყო (ერთია შემორჩენილი). მხარზე მკრთალი ღარი გადასდენია. ოთხკუთხეანივეკეთიანი ყურის სიგანე — 2,3; სისქე — 0,6; გასახედისა —  $3,5 \times 2,0$ ; კეცის სისქე — 0,6 სმ.

208 (12—54:10260) ფრაგმენტები შავად ნაპრიალები, თხელკედლიანი თხის კურკლისა.

209 (12—54:10261) ნე მ ს ი ბრინჯაოსი, გადმოკეცილ ყუნწიანი. სიგრძე — 6,4 სმ.

აღმოჩნდა VI თხრილის აღმ. ნაწილში, 1,95 მ სიღრმეზე, ორმოსამარხი 87 მოყვითალო თხნარში, ეჭირა  $1,45 \times 0,95$  მ ფართობი. (1939, N) სრულსაკოვანი ადამიანის ჩონჩხი ესვენა მარჯვენა გვე-

რღზე, აღმოსავლეთით თავმიქცეული, თავისუფლად ფე-ზემბოხრილი და სახის წინ ხელგაპყრობილი. ჩონჩხი ცუდად იყო დატული და ნაწილი ძელებისა აკლდა კიდევ. ალბათ, იმის გამო, რომ ამ სამარხის თავზე ორი ქვისამარხი იყო, რომელთა გამართვის დროს დაზიანდებოდა. მიცვალე-ბულს ახლდა თხის თუ ცხვრის თავრიელი და შემდეგი ინვენტარი:

210 (12—54:2032) კურკლის ნატეხები მოშავო-მონაცრისფროდ გა-მომწვარი. მომრგვალებული ბაკიანი პირი და ბრტყელი ძირი ჰქონია. ძირის დმ — 7 სმ.

211 (12-54—54:2033; სურ. 154) ქილა ორყურა, რუხად გამომწვარი, ოდნავ გადაშლილი პირი; ქობიანი ბაკო; კვერცხისებრი ტანი, ბრტყელი ძირი და მუცელზე ორ მოპირდაპირე მხარეს შეერთებული სწორკუთხა განივეკეთიანი ზროვასაყრელი ყურები აქვს. ყელის ძირთან და ყურის შეერთების გას-წვრივ თითო ამოღარული სარტყელი ამკობს. სიმაღლე — 17,5; დმ. პირის — 7,0, მუცლის — 14,7, ძირის — 6,0 სმ.

212 (12—54:2034; სურ. 155) ქოთანი ცალყურა, რუხად გამომწვარი, მრგვალბაკიანი, ოდნავ გადაშლილი პირი; დაბალი ყელი, დამრეცი მხრები; ზე-დადმხარეს ფართო, ძირისკენ შევიწროებული მუცელი და ოდნავ გამოყოფილი

<sup>26</sup> სამარხის აღწერილობის გვერდით, მარცხნივ, ავტორს ფანქრით მიუწერია: გბ II—III XII—X I (გვიანბრინჯაო II—III, ძვ. წ. XI—XI სს., რედ.).

<sup>27</sup> ი გ ი ე ე

ბრტყელი ძირი აქვს. სწორკუთხა განივკვეთიანი ბრტყელი ბიბილიოიანი ყური მხარსა და მუცელზე აქვს შეერთებული. ყელზე წყვილი, მხარზე ერთი ამოღარული სარტყელი, ყელისძირთან ფრჩხილისეული სახეების მწკრივი და ძირის ირგვლივ ირიბად ნაკეპნი სახეები ამკობს. ემჩნევა ჩარხისმიერი წვრილი ზოლები. უსუფთაო თიხისაგანა დამზადებული, ხაოიანზედაპირიანი. სიმაღლე — 14; დმ პირის — 11,0, მუცლის — 15,0, ძირის — 7,5 სმ.

213 (12—54:2035) ქოთნის ნატეხები მოწაბლისფრო-მონაცრისფროდ გამომწვარი. ოდნავ გადაშლილი სწორბაკოიანი პირი, ბრტყელი ძირი, სწორკუთხა ყური ჰქონია. პირის მახლობლად ფრჩხილისეული სახეების ერთი მწკრივითაა შემკული. უსუფთაო თიხისაგან უხეშადაა ნაძერწი. ხაოიანზედაპირიანია.

214. (12—54:2036) სატყეარო ბრინჯაოსი, ფართო, სამკუთხა მოყვანილობის წვერმომრგვალებული უქედო პირი; მრგვალგანივკვეთიანი ტარი; ტარდაბალი ქუდი; ქუდზე სამკუთხედად დაფანჯრული ერთი მწკრივი და ზემოდან ეიწრო, ბრტყელი ხიდი; ქუდის ზემოდან ერთ მხარეს შერჩენილია სამი მანქვალა. პირი შემკულია ამოღარული ხაზებით, რომლებიც ზედა მხარეს კამარებადაა შეკრული. სიგრძე — 32; სიგანე ვადასთან — 4,4 სმ.

215 (12—54:2037—2046) ი ს რ ი ს პ ი რ ე ბ ი ბრინჯაოს (10 ც.) თხელი ფირფიტისა, სამკუთხა მოყვანილობისა, მოკლე ფრთები აქვს და მრგვალი ნახვრეტი. სიგანე — 2,5; 3; 3,5; 3,6; 4; 2,6 სმ.

216 (12—54:2047; სურ. 158) ფარის ნატეხები ბრინჯაოს ფირფიტისა, ნაპირბაკეცილი, დაზიანებულია ძალიან.

217 (12—54:2048; სურ. 157) საკინძი ბრინჯაოსი, სოკოსებური მოყვანილობის, სიგრძეზე დაღარული თავი, შუაზე მსხვილი, თავსა და ბოლოში წყვილ-წყვილი ღარით შემკული ყელი. ყელის ძირთან მრგვალი ნახვრეტი და მრგვალგანივკვეთიანი ღერო აქვს. სიგრძე — 15,5; ღეროს სიშსხო — 7 სმ.

218 (12—54:2049, სურ. 156) ი რ მ ი ს რ ქ ი ს ძ ი რ ი ტოტებმობრილი, გახვრეტილი.

**ორმოსამარხი 88  
(1039, N)**

აღმოჩნდა VI თხრილის სამხრეთ ნაწილში 2,05 მ სიღრმეზე, ღორღიან ფენაში. ეპირა 1,70×1,25 მ ფართობი. სრულასაკოვანი და სამ. სიმაღლის ადამიანის ჩონჩხი ესვენა თავისუფლად ფეხებმობრილი, მარჯვენა გვერდზე, თავით აღმოსავლეთისაკენ მიქცეული (ოდნავ გადახრით სამხრეთისაკენ). თავი ორ რიყის ქვას შორის ედო, ხელები სახის წინ ეწყო. ახლდა წვრილფეხა საქონლის თავრიელი და შემდეგი ინვენტარი:

219 (12—54:2050) ჯამი მოშავო-მოწაბლისფროდ გამომწვარი, მომრგვალებულბაკოიანი ფართო პირი, დაბალი წიბოიანი ყელი, ძირისაკენ მკვეთრად დაქანებული ტანი და ბრტყელი ძირი აქვს. სიმაღლე — 7,5; დმ პირის — 24,0, ძირის — 7,5 სმ.

220 (12—54:2051; სურ. 159) ტოლჩა ცალყურა, ნაკლული (ყელ-პირის დიდი ნაწილი აკლია, ყური მოტეხილია მთლიანად). მონაცრისფროდ გამომწვარი, აქვს მომრგვალებულ ბაკიანი ფართო პირი; საშუალო ზომის ყელი; დაბლა დაწეული წიბოიანი, ძირისაკენ მკვეთრად დაქანებული მუცელი და ბრტყელი ძირი. ყურის ერთი ბოლო შეერთებულია მუცელზე წიბოსთან. პირთან ერთად და ყელის ძირთან წყვილი ფართო ამოღარული სარტყლებითაა შემკული. მუცელი ყელის ძირიდან წიბომდე პრიალა სწორი ხაზების სწორი და წიწვოვანი სახეებითაა შემკული, წიბოს ძირამდე კი პრიალა ხაზების ჭკუფების მონაცვლეობით. სიმაღლე — 12,5; დმ პირის — 1,5, მუცლის — 12,7, ძირის — 5,0 სმ.

221 (12—54:2052; სურ. 160). ქილა მონაცრისფროდ გამომწვარი, ოდნავ გადაშლილი მრგვალბაკიანი პირი, ძალიან დაბალი, ღარისებრი ყელი, დამრეცი მხრები, ზედა მხარეს ფართო, ძირისკენ მკვეთრად შევიწროებული მუცელი და ოდნავ გამოყოფილი ბრტყელი ძირი აქვს. მხარზე ერთ მხარეს სწორკუთხა პორიზონტალური შევრილი აქვს, ზედ ქურქლის შეერთების ადგილთან ორივე მხარეს თითო მრგვალი კოპით. მხრებზე წყვილ-წყვილი ვიწრო ამოღარული ხაზებს შორის სავარცხლის კბილების შტამპის ირიბი ზოლებით დაფარული და მუცელზე ერთი ამოღარული ფართო სარტყლები ამკობს. სიგრძე — 23,5; დმ პირის — 20,5, მუცლის — 28,5, ძირის — 9,0 სმ.

222 (12—54:2053; სურ. 161) სადღეველი მოწავო-მონაცრისფროდ გამომწვარი, ოდნავ გაშლილი პირი; ქობიანი ბაკო, დაბალი ყელი, კვერცხისებრი მოყვანილობის ტანი და ვიწრო, ოდნავ გამობურცული ბრტყელი ძირი, მხრის ძირთან ერთ მხარეს დატანებული აქვს პატარა სასულე მილი. ყელის ძირთან და მხარზე სასულე მილის გასწვრივ შემკულია თითო ვიწრო ამოღარული სარტყელით. სიმაღლე — 30,5; დმ პირის — 10,0, მუცლის — 23,0, ძირის — 7,5 სმ.

223 (12—54:2054; სურ. 162) სატევერი ბრინჯაოსი, მთლიანად სმული. პირი ბრტყელია, ტოლფერდა სამკუთხედისებრი, წვერმომრგვალებული, პირს ორივე მხარეს გასდევს დაბალი ქედი, ვადა პირზე ფართოდაა გადმოფარებული; ტარი მრგვალგანიკვეთიანია. ტარის ქედი დაბალკონუსურია, ქედი წვერით დაბლა მიმართული ერთი წყება სამკუთხედებადაა დაფანჩრული; ქუდი ზემოდან ერთი დიამეტრალური ტიხრით ორ სეგმენტალურ ნაწილადაა დაყოფილი. პირი შემკულია ზედა მხარეს კამარებდა შემკული 6 ღრმა პირით. სიგრძე — 32; პირის უდ. სიგანე — 6,5 სმ.

224 (12—54:2055; სურ. 164) მძივები ბრინჯაოსი (საკიდები) მოგრძო-ვიწრო-ბრტყელი. შუაში შეთხელებული, ოდნავ გაღუნული. ბრტყელ ბოლოზე მრგვალი ნახვრეტია. სიგრძე — 3,7; სიგანე — 8 სმ.

225 (12—54:2056; სურ. 166) მძივი ბრინჯაოს თხელი ფირფიტისა, თა-

ვები გახსნილი აქვს და ერთი-მეორეზე გადასული (შესაძლოა, თავხვია საკინძის თავის ნაწილი იყოს).

226 (12—54:2057; სურ. 165) მძივი სარდიონისა, მოვარდისფრო, მანდარინისებური მოყვანილობისა.

227 (12—54:2058) მძივი პასტისა, შაბიამნისფერი, ოდნავ მოგრძო — მრგვალი. მოქიქული(?).

228 (12—54:2059; სურ. 163). ირმის რქის ძირი, ტოტებწაყვეთილი, გახვრეტილი. დაზიანებულია.

229 (12—54:2060; სურ. 167) სადგისი (?) თუ საკინძი (?) ბრინჯაოსი, თავიდან ოდნავ გაწვრილებული წვერისაყენ, წვერი მოტეხილი აქვს. თავი გრძელია, თანაბარი სიმსხოსი, შემკულია ამოდარული წიწვიანი სახეებით, შუაზე ნახვრეტი აქვს. შიგ შერჩენილია ბრინჯაოს წვერილი მავთულის ნაწყვეტი. სიგრძე — 12,5; თავის სიგრძე — 7,1; თავის სიმსხო — 6 სმ.

230 (12—54:2061; სურ. 168, 169) ობსიდიანის დაუმუშავებელი ნატეხები.

**ორმოსამარხი 267**  
(1940, S, სურ. 170) გაიწმინდა 192-ე კვადრატში, 1,38 მ სიღრმეზე. სამარ-  
ქში აღმოჩნდა 3-4 წლის ბავშვის ჩონჩხი თავით ჩრდი-  
ლოეთისაკენ დამხრობილი, მარჯვენა გვერდზე მწოლარე<sup>28</sup>,  
მკვეთრად ფეხებმობრილი. ინვენტარი არაფიქრია.

**ორმოსამარხი 269**  
(1940, S; სურ. 171) გაიწმინდა 201-ე კვადრატში, 1,30 მ სიღრმეზე. სამარ-  
ქში აღმოჩნდა საკმაოდ მაღალი ინდივიდის მარჯვენა  
გვერდზე, თავისუფლად ფეხებმობრილად მწოლარე და  
სახესთან ხელებმიტანილი ჩონჩხი, რომელიც თავით  
ჩრდილოეთისკენ იყო დამხრობილი (მონა?). ინვენტარი არ ყოფილა<sup>29</sup>.

**ორმოსამარხი 2**  
(1939, S) იგი აღმოჩნდა 63-ე სამარხის დასავლეთით გამოვლენილი  
რეისის ქვის გროვის ქვეშ, მიწის ზედაპირიდან 2,25 მ  
სიღრმეზე. ბავშვის ჩონჩხი (მონა?) ძალიან დაშლილი  
და არეული იყო, მაგრამ მაინც გაირკვა, რომ იგი წოლი-  
ლა მარჯვენა გვერდზე თავით აღმოსავლეთისაკენ მიქცეული, ფეხებმობრილი.  
სამარხში ობსიდიანის 5-ოდე ანატეცი იყო<sup>30</sup>. სამ. 3. (1939, s) აღმოჩენილი  
იყო 63-ე სამარხის დასავლეთით 10 მეტრის დაშორებით მიკვლეული კულტუ-  
რული ფენის ქვეშ. ამ სამარხს ეჭირა 0,70×0,60 მ ფართობი. შიგ იყო ჩრდი-  
ლო-აღმოსავლეთით თავმიქცეული და მარჯვენა გვერდზე მწოლარე, მკვეთ-  
რად ფეხებმობრილი ჩონჩხი (მონა?) იმ ზომით, რომ მუხლები ნიკაპთან 20

<sup>28</sup> სამარხის აღწერილობის გვერდით, მარცხნივ, ავტორს ფანქრით მიუწერია: გბ II—III.  
(გვიანბრინჯაო II—III., რედ.).

<sup>29</sup> ი გ ი ვ ე .

<sup>30</sup> ი გ ი ვ ე .

სმ იყო შიასლოვებული. ორიენტაცია NO—SW. სამარხში ინვენტარიდან ობ-  
სიდიანის ერთი ანატეცი იყო მხოლოდ<sup>31</sup>.

აღმოჩენილი იყო 244-ე კვადრატში ქვაფენილის ქვეშ,  
**ორმოსამარხი 311** 2,0 მ სიღრმეზე. მიცვალებული იწვა მარჯვენა გვერდზე,  
(1041, S) მკვეთრად ფეხებმოხრილი, სახის წინ ხელუბმითანილი და  
თავით ჩრდილოეთით დამხრობილი (მონა?). მიცვალე-  
ლებულს თან ახლდა შავი თიხის ორი ჭურჭელი. ერთ-ერთ მათგანში ცხვრის  
თუ თხის ძვლები იყო<sup>32</sup>.

231 (სავ. წიგნ. 2653, 1941, s). ქ ი ლ ა შავი თიხისა, ვიწრო ყელპირიანი,  
წვრილნახვრეტისანი. სიმაღლე — 23,4; დმ პირის — 13,2, ძირის — 8,5 სმ.

232 (სავ. წიგნ. 2654) ქ ი ლ ა ფართოყელიანი, შავი თიხისა. დამტერეული.  
გაიწმინდა 242-ე კვადრატში 1,80 მ სიღრმეზე. სამარხი  
**ორმოსამარხი 336** ქვაყრილით იყო ამოვსებული. მასში აღმოჩნდა ერთი  
(1041, S) მთლიანი ჩონჩხი და მეორისა მხოლოდ თავის ქალა.

აღმოსავლეთ მხარეზე მდებარე ჩონჩხი კარგად იყო და-  
ცული. იგი იწვა მარჯვენა გვერდზე, თავით ჩრდილოეთით დამხრობილი.  
შენჯში მკვეთრად მოხრილი და შემოკეცილი ფეხებით. მარჯვენა ხელი პირი-  
სახესთან ჰქონდა მიტანილი, მარცხენა კი გაშლილი. თავთან და ზურგს უკან  
თითო თიხის ჭურჭელი ედგა. ამასთან თავთან ცხვრის ძვლები ეწყო წრიუ-  
ლად განლაგებული<sup>33</sup>.

233 (სავ. წიგნ. 2747, 1941, s) ქ ი ლ ა შავი თიხისა, დიდი, ყელვიწრო.

234 (სავ. წიგნ. 2748, 1941, s) ფრაგმენტები შავი თიხის დიდი ქ ი ლ ი ს ა .  
აღმოჩნდა მე-6 თხრილში. დაახლ. შუახნის ადამიანის  
**ორმოსამარხი 7** ჩონჩხი ესვენა მარცხენა გვერდზე, თავისუფლად მო-  
(1038, S, სურ. 172) ზრილი ფეხებით; იდაყვში მოხრილი ხელები სახის წინ  
ეწყო. თავი ჩრდილოეთისაკენ ჰქონდა დამხრობილი.

ჩონჩხი ძალიან ცუდად იყო დაცული. თანჩატანებულ 6 თიხის ჭურჭლიდან  
შემორჩა ოთხი (ერთი მთელი და სამი ალდგენილი) და აგრეთვე შემდეგი  
წვრილი ინვენტარი<sup>34</sup>.

235 (12—54:8833; სურ. 173) ქ ი ლ ა შავად გამომწვარი თიხისა, შავ-  
პრილა ზედაპირიანი, პირგადმოშლილი, დაბალყელიანი, კვერცხისებრმუცლი-  
ანი. აქვს წყვილი ბრტყელგანივკვეთიანი პაწია საზონარე, იდეალურად მრგვა-  
ლი გასახედით. მხარზე ტალღისებრი და შეიდი სწორი ღარი გადასდევს. სი-  
მაღლე — 18,5; დმ პირის — 10,5, მუცლის — 20,0, ძირის — 8,0 სმ.

<sup>31</sup> ი გ ი ვ ე .

<sup>32</sup> სამარხის აღწერილობის გვერდით ავტორს ფანქრით მიუწერია: გბ II—III, XII—XI  
(გვიანბრძნეაო II—III ძვ. წ. XII—XI სს., რედ.).

<sup>33</sup> ი გ ი ვ ე .

<sup>34</sup> სამარხის აღწერილობის გვერდით ავტორს ფანქრით მიუწერია: XI(?) (რედ.).

236 (12—54:8834) ჯამი შავდ გამომწვარი თიხისა, შავპრიალა, პირფართო, მაღალი, თითქმის ბიკონუსურმუცლიანი, ზედატანი თუ მხარი კონცენტრული ღარებით აქვს დასერილი. სიმაღლე — 9,3; დმ პირის—16,3, დმ: უდ. მხრებში — 18,1, ძირის — 5,0 სმ.

237 (12—54:8846; სურ. 174) ქოთანი შავლეგად გამომწვარი თიხისა, პირგადმოშლილი, დაბალყელიანი, ბიკონუსურმუცლიანი; მხარზე ორ ღრმა ღარს შორისი ზედაპირი წვრილი ღარებით არის დასერილი. პირჩამოტეხილი და ნაკლულია. სიმაღლე — 12,5; დმ მუცლის — 17,0, ძირის — 5,5 სმ.

238 (12—54:8835; სურ. 175) კოჭობი მოშავოდ გამომწვარი თიხისა, პირფართო და გადმოშლილი, დაბალყელიანი, მხრებდაქანებული, თითქმის ბიკონუსურმუცლიანი. მხარზე ფრჩხილისეული ორნამენტის სარტყელი გადასდევს ორ მწკრივად; მთელი ზედაპირი გონგისეული წვრილი ღარებით არის დაფარული. ძირის წიბო ირიბი კლდეებით არის დაეკეპნილი. სიმაღლე — 11,5; დმ პირის — 11,0, მუცლის — 15,3, ძირის — 5,5 სმ.

239 (12—54:8837) მძივები სარდიონისა, დაბალცილინდრული, ერთი ძალიან წვრილია. 3 ცალი.

240 (12—54:8838) მძივები მინისებრი პასტისა, მონაცრისფრო, დიდნახვრეტიანი და, მაშასადამე, თხელკედლიანი. 3 ცალი და ერთის ნატეხებილია.

### გვიანბრინჯაო III, ძვ. წ. XI საუკუნის ძეგლები

**ორმოსამარხი 29**  
(1938, N უბანზე S  
ჭგუფის მიერ გათხრილი)

აღმოჩენილი იყო ფართობზე №№ 228 და 223 ქვის სამარხებს შორის. სამარხში იწვა საშუალო სიმაღლის ადამიანი მარცხენა გვერდზე (ქალი უნდა იყოს), თავით აღმოსავლეთისაკენ მიქცეული, თავისუფლად ფეხებმოხრილი, მძინარე ადამიანის პოზაში. ფეხებთან ორი რიყის ქვა უდევს. ძვლები ძალიან დაფხვნილი იყო. შიგ აღმოჩნდა

შემდეგი ინვენტარი<sup>35</sup>.

241 (12—54:8846 სურ. 176) ლანგარი მოშავოდ გამომწვარი თიხისა, შიდაპირნაპრიალები, დიდი, ღრმა, ნაპირებშემადლებული; ნაპირისა და კალთის საზღვარზე იქმნება წიბო, ქუსლგამოყოფილი. სიმაღლე კურკლის — 10,0, ნაპირის — 3,3, ქუსლის — 1,1; დმ პირის — 32,4, ქუსლის — 9,5 სმ.

242 (12—54:8847 სურ. 177) დერგი მონაცრისფროდ გამომწვარი თი-

<sup>35</sup> სამარხის აღწერილობის გვერდით ავტორს ფანქრით მიუწერია: გზ III—XI (გვიანბრინჯაო III, ძვ. წ. XI ს. რედ.).

ხისა, ნაპრიალები, მაღალი, პირყელვიწრო, კვერცხისებრტანიანი, ორყურა (ცალი მოტეხილი და დაკარგულია). ყელის ძირსა და მხარზე სამ-სამი ღარი შემოუყუება. სიმაღლე ჭურჭლის — 35,8, ყელის — 4,0, დმ პირის — 12,0, მუცლის — 31,0, ძირის — 12,8; სიგანე ყურის — 4,0 სმ.

243 (12—54:8841; სურ. 178) ქილა ნაცრისფრად გამომწვარი თიხისა; ნაპრიალები (გადასულია), პირფართო; პირის კიდე გადმოწეულია ოდნე შე-სამჩნეე ყელზე; მუცელგანიერი, ძირვიწრო. მხარზე სამი ღრმა ღარი არტყია. სიმაღლე — 20,6; დმ პირის — 16,6, მუცლის — 25,0, ძირის — 8,5 სმ.

244 (12—54:8842; სურ. 179) კათხა ლეგად გამომწვარი თიხისა, დაბალი, ფართო, წელში გამოყვანილი, ცალყურა. მოტეხილი ყური და მოვარდნი-ლი ძირი დაკარგულია. დმ პირის — 13,7, წელის — 11,0 სმ.

245 (12—54:8843; სურ. 180) კათხა-სასმისი შავად გამომწვარი თიხისა, ნაპრიალები, პირფართო, წელში გამოყვანილი, ძირისკენ მკვეთრად დავიწროებული. სიმაღლე — 10,9; დმ პირის — 11,5, წელის — 8,5, ძირის — 6,3 სმ.

246 (1254:8844; სურ. 181) კოჭობი (სამარილე) შავად გამომწვარი თი-ხისა, პირგადმოშლილი, ბიკონუსური მოყვანილობის მუცელი აქვს. სიმაღლე — 5,2; დმ მუცლის — 8,5, ძირის — 5,0 სმ.

247 (12—54:8845; სურ. 182) კათხა ლეგად გამომწვარი მქისე თიხისა, სიმეტრიული პროპორციისა, ზედაპირშებოლილი; კასრისებრი მოყვანილობისა, პირსწორი, ოდნე შესამჩნეევი ყელი აქვს. ცალყურა (საცერულიანი), ტლანქად წაძერწი, უმორგვოდ. სიმაღლე — 14,8; დმ პირის — 10,6, მუცლის — 13,0, ძირის — 7,0 სმ.

248 (12—54:8848) საკინძი ბრინჯაოსი, გრძელი. თავის მხარე ოთხკუ-თხა განიკვეთიანია და შემკულია დამრეცად ნაკაწრი ხაზებით. პატარა წვრი-ლი ნახვრეტი აქვს თავიდან 5,2 სმ მანძილზე. სიგრძე — 22,3; წახნავის სი-ფართოე — 0,5 სმ.

249 (12—54:8849) ნემსის ფირფიტა, ბრინჯაოსი, წვრილი, კოროზირე-ბული. სიგრძე — 3,3 სმ.

250 (12—54—8850) საეარცხელი (?) ძელისა, ფიგურული. სეგმენ-ტისებრი თავი ვიწროა, ყელი არის გამოყოფილი კბილანების ნაწილისაგან. ამ უკანასკნელს შერჩენია მხოლოდ ორი კბილი. სულ თითქოს ხუთი კბილი უნდა ყოფილიყო. სიგრძე — 3,5; სიგანე — 1,9 სმ; სისქე — 0,35 სმ.

251 (12—54:8851) მძიეები მოვარდისფრო, ზოგიც მოწითალო სარ-დიონისა, წვრილი, მანდარინისებრი, ზოგიც დაბალცილინდრული, ორიც შინ-დის კურკისმაგვარი. 73 ცალი. შინდის კურკის მსგავსის სიგრძე — 1,5; დმ — 0,8 სმ.

252 (12—54:8852) მძიეები მოყვითალო პასტისა, წვრილი, დაბალცი-

ლინდრული (9), მილისებური (10), კასრისებრი, გვერდჩაღარული (1). სულ 20 ცალი. კასრისებრის სიგრძე — 9,7; დმ — 0,6 სმ.

**ორმოსამარხი 17**  
(1939, S. სურ. 183,  
184)

იგი აღმოჩენილი იყო მე-2-4 კვადრატების ქვაფენილის ქვეშ, 2,0 მ სიღრმეზე. სამარხი ორმო (1,50×1,22×1,0 მ) ამოვსებული იყო საშ. სიდიდის რიყის ქვებით. პირველად გამოჩნდა თიხის 2 ჭურჭელი, დამტვრეული; მერე კი, ცოტა სამხრეთით, მთელი ჩონჩხი საკმაოდ მოზრდილი ინდივიდისა, თავით ჩრდილოეთით მიქცეული, მარჯვენა გვერდზე დასვენებული, მეტ-ნაკლებად თავისუფლად ფეხებმოხრილი.

მარჯვენა ხელი თავს ქვეშ აქვს ამოდებული, მარცხენა სახის წინ უდევს. მიცვალებულს ახლდა ცხვრის ცალკეული ძვლებიც. სამარხში შავი თიხის ორი ჭურჭლის ფრაგმენტები აღმოჩნდა<sup>36</sup>.

253 (12—54:9788) ფრაგმენტები შავად გამომწვარი თიხის ჭურჭლისა (ქილა უნდა ყოფილიყო), ზედაპირნაპრიალები. ოდნავ პირგადმოშლილი, პირქობიანი, მომალლო (1,5 სმ) ყელი ჰქონდა. კეცის სისქე — 0,5 სმ.

254 (12—54:9789) ქილის ფრაგმენტები, შავად გამომწვარი: თიხა ყოფილა, ზედაპირნაპრიალები, თხელკედლიანი, განიერმუცლიანი, ქუსლი ოდნავ გამოყოფილი ჰქონია. მხარზე 6 კონცენტრული ღარი გადასდენია. ქუსლის სიმაღლე — 0,6; დმ — 9,0; კეცის უმცირესი სისქე — 0,3 სმ. როგორც ჩანს, ამ სამარხის გაჭრის დროს (გვიანბრინჯაოს ხანაში) დაზიანებულა კულტურული ფენა ან იქნებ სამარხიც შუა ბრინჯაოს ხანისა, თუ უფრო ადრინდელი: არა. ამის მოწმეა ობსიდიანის ანატეკები და ფაქტურითა და დამუშავებით სრულიად განსხვავებული თიხის ჭურჭლის ფრაგმენტები (იხ. № 12—54: 9720—92). ეს გარემოება შენიშნული აქვს თავის დღიურში სამარხის გამთხრელ მ. მ. ივაშჩენკოს.

**ორმოსამარხი 29**  
(1939, S)

აღმოჩენილი იყო მე-4 კვადრატში, ქვაფენილის ქვეშ, 2,0 მ სიღრმეზე. სამარხში იწვა საკმაოდ მაღალი ტანის ინდივიდი, თავით აღმოსავლეთით მიქცეული, თავისუფლად ფეხებმოხრილი, ხელები სახის წინ ეწყო. თავის არეში ედგა 6 ჭურჭელი, ერთი მუცლის გასწვრივ, ერთიც ბეჭებთან. ბრინჯაოს მახვილი, შუბისპირი და ყაწიმის მოწყობილობაც სახისა და გულმკერდის წინ ეწყო, ხოლო ზურგთ უკან გაბნეული ისრისპირები ალბათ კაპარჭში იყო. მიცვალებულისათვის თან ჩაეტანებინათ წვრილფეხა რქოსანი პირუტყვის ნაწილები<sup>37</sup>.

<sup>36</sup> სამარხის აღწერილობის გვერდით ავტორს თანქრით მიუწერია: გზ III, XI (გვიანბრინჯაო III, ძვ. წ. XI ს., რედ.).

<sup>37</sup> იგივე.



255 (12—54:9794; სურ. 189) ლ ა ნ გ ა რ ი ნაცრისფრად გამომწვარი თიხისა, შიდაპირნაპრიალები, პირგადმოზნეჭილი, დიდი, ღრმა, ოდნავ ქუსლგამოყოფილი. შიდაპირი რადიალურად შემკულია სწორი და ტეხილი ხაზებით, რომლებიც წნევით არის დატანილი. სწორი რადიალური მეჩხერი ხაზებით არის შემკული გარეპირიც. აღდგენილია. სიმაღლე — 11,0; დმ პირის — 38,3, ნაპირის — 2,7, ძირის — 11,3 სმ.

256 (12—54:9800; სურ. 185) ქ ი ლ ა დერგისებრი, ლეგანაცრისფრად გამომწვარი თიხისა, ზედაპირნაპრიალები, პირფართო, მომალყოყელიანი, კვერცხისებრმუცლიანი. ყელის ძირსა და მხარზე სამ-სამი კონცენტრული ღარი არტყია. აღდგენილია. სიმაღლე — 27,6; დმ პირის — 18,7; მუცლის — 32,1; ძირის — 11,0 სმ;

257 (12—54:9796; სურ. 187) ქ ი ლ ა მოშავოდ და ღიაფრად გამომწვარი თიხისა, ნაპრიალები, ოდნავ პირგადმოშლილი, ყელგამოყოფილი, თითქოს სფერულმუცლიანი; ყელის ძირსა და მხარზე თითო ღარი გადასდევს. აღდგენილია. სიმაღლე — 18,5; დმ პირის — 12,8, მუცლის — 21,7, ძირის — 8,1 სმ;

258 (12—54:9798; სურ. 188). გ ო ზ ა უ რ ი რუხლევად გამომწვარი თიხისა, ნაპრიალები, ყელმომალლო (პირ-ყელის ნაწილი ჩამოტეხილი აქვს), კვერცხისებრტანიანი, ოდნავ ქუსლგამოყოფილი, ცალყურა. ყელი შემკულია შვეული ნაპრიალები ზოლებით; ყელის ძირს წყვილი ღარისა და მათ შორის დაკეპნილი ზედაპირისაგან შემდგარი სარტყელი გასდევს. მხარზე ყურის დონეზე ერთი, ხოლო მუცელზე — სამი ღარი არტყია. მხარის ღარიდან მუცლის პირველ ღარამდე წვერით ქვემოთ ეშვება 16 ზედაპირდასერილი სამკუთხედი. ყურის ძირის ანატეხზე ეტყობა, რომ სამკუთხედისებრი ორნამენტი ყურის მიძერწვამდე ყოფილა დატანილი. სიმაღლე ჭურჭლის — 29,5, ქუსლის — 0,5, მუცლის — 25,9; ძირის — 10,3 სმ.

259 (12—54:9799; სურ. 186) კ ა თ ხ ა მოშავო-ლევად გამომწვარი თიხისა, უმორგოდ ნაძერწი, სწორად პირკვეთილი, კასრისებრტანიანი, ცალყურა (საცერულიანი). აღდგენილია. ზედაპირშებოლილი და ალაგ-ალაგ დამსკდარი. სიმაღლე — 13,3; დმ პირის — 11,0, მუცლის — 14,0, ძირის — 6,5 სმ.

260 (12—54:9795; სურ. 192) ფ ი ნ ჯ ა ნ ი შავი თიხისა, რომელსაც ზედაპირი დიდი გულმოდგინებით, ბრწყინვამდე აქვს გაპრიალებული; ფრიალ მოხდენილი პროპორციებისაა, პირფართო, კვერცხისებრმუცლიანი, კონტა, ფართო შელრმავებულ ქუსლიანი, ცალყურა, რომელსაც ზემოდან მეჭეპისებრი კოპი აზის. ოდნავ გადმოშლილი პირის ქვეშ წყვილი ღრმა ღარი უვლის გააშემო. აღდგენილია. სიმაღლე ჭურჭლის — 11,7; ქუსლის — 1,7; დმ პირის — 8,3, მუცლის — 9,3, ქუსლის — 5,5 სმ.

261 (12—54:9797; სურ. 191) ფ ი ნ ჯ ა ნ ი ზემოთ აღწერილის ზუსტი ასლია. ქუსლი ცოტაზე ჩამოტეხილი აქვს. სიმაღლე — 11,9; დმ პირის — 8,3; მუცლის — 9,3; ქუსლის — 5,5 სმ.

262 (12—54:9801) სურ. 190) ფინჯანი ზემოთ აღწერილთა ზუსტი ასლი, ოღონდ ოდნავ დაბალი და განიერი. სავსებით საღსალამათი. სიმაღლე ქურჭლის—11,3; ქუსლის—1,7; დმ პირის—8,1; ქუსლის—5,5 სმ. სამივე დიდი ხელოვნებით ნაკეთები ქურჭელია.

263 (12—54:9802) ფრაგმენტები ნოშავო-ნაცრისფრად გამოშვარი თიხის ქურჭლისა. სხვადასხვა ქურჭლის ყელ-პირისა და ყურ-კეცის 9 ნატეხია

264 (12—54:9801) მახვილი ბრინჯაოსი მთლიანად სხმული, თანამედროვე კავკასიური გრძელი სატევრის მსგავსი. პირს ვადიდან წვერამდე დაუყვება მომაღლო ქედი, ზედაპირზე წვევილარიანი ვადაცა და კოტისთავი (ქუდი) საკმაოდ მაღალია. წვერკვეთილი კონუსის მსგავს ქედს ძირს მკრთალი ღარი არტყია, ხოლო თავში 4 თავკომბალა მანქვალაია ჩარჭობილი. ძალიან კაროზირებულია, ერთიანად დაქმულ-დახრული. პირიც დაჩენილი აქვს, ნაკლულიცაა. სიგრძე მახვილის—50,3; სიგანე (ვადასთან)—5,8; ქუდის სიმაღლე—3, მანქვალეზიანად—4,7; დმ ქუდის—3,8 სმ.

265 (12—54:9810) რგოლი ბრინჯაოსი ყაწიმისათვის, ოთხწახნაგოვანი. გარეთა წახნაგები შემკულია: წახნაგის პირებს ირგვლივ სათითაოდ შემოსდევს ღარი; შუა ნაწილში ირგვლივ გასდევს წვეილი ტეხილი ღარი, მათ შორის არე გლუვია; წახნაგის დარჩენილი არეები წერტილოვანი სახეებით არის შევსებული. უდ. დმ. რგოლის—5,3, შიდა დმ—3,1; წახნაგის სიგანე—0,8 სმ.

266 (12—54:9811) ბალთა ბრინჯაოსი, ყაწიმის თასმისათვის, ღრმად ბლოკისებრი. მოყვანილობა ერთიმეორისგან დაბალი ყელით გამოყოფილ წვეილ კოქსა ჰგავს. სიმაღლე—4,1; დმ კოქის თავისა—1,4; კოქის წელის—0,6; გამოყოფი ყელის სიგრძე—0,6 სმ.

267 (12—54:9808) შუბისპირი ბრინჯაოსი მთლიანად სხმული, ფოთლისებრიპირიანი, მასრაში გადატეხილი, ფრიად დაქანგულ-დახრული. წვეილი ნახვრეტი აქვს. სიგრძე შუბისპირის—18,3; მასრის—9,5; დმ—1,9 სმ. პირის უდ. სიფართე—4,0 სმ.

268 (12—54:9803) ისრისპირი ბრინჯაოსი, თხელფირფიტოვანი, ნესტარისებრი, ძირითადად ფუძემოლარული სამკუთხედის მსგავსი, წვერთან ახლოს ნახვრეტიანი. წვერი და ცალი ფრთა წატეხილი აქვს.

269 (12—54:9804) ისრისპირი ბრინჯაოსი, ზემოთაღწერილის მსგავსი, ცალი ფრთა მცირეზე ამასაც წატეხილი აქვს. სიგრძე—3,1; უდ. სიფართე—1,4 სმ.

270 (12—54:9805) ისრისპირი ბრინჯაოსი, თხელფირფიტოვანი, ნესტარისებრი. თხელ და სწორკუთხა ყუნწიანი. შედარებით სქელი, სიგრძე ისრისპირის—3,7, ყუნწის—1,3; სიფართე უდ.—2,1, სიფართე უმჯ.—0,4 სმ.

271 (12—54:4806) ისრისპირი ბრინჯაოსი, ზემოთ აღწერილის მსგავ-

სი, ოლონდ ამას წვერთან ნახერტი აქვს. სიგრძე — 3,9: უდ. სიფართო — 2.0 სმ.

272 (12—54:9807) ფ რ ა გ მ ე ნ ტ ი ბრინჯაოს თხელფირფიტოვანი, ნესტარისებრი ისრისპირისა.

**ორმოსამარხი 30**  
(1930, N, სურ. 193,  
194)

სამარხი აღმოჩნდა 2,10 მ სიღრმეზე. საფლავის მოედანი უდრის 1, 20 X 0,80 მ. ჩონჩხი თავით სამხრეთ-აღმოსავლეთით იყო დამხრობილი, იწვა მარჯვენა გვერდზე, თავისუფლად მოხრილი ფეხებით. თავი სიბ ქვაზე ჰქონდა მიყრდნობილი ისე, რომ მიცვალებულს მძინარის პოზა ექირა. მიცვალებულს ახლდა შემდეგი ინვენტარი: მიცვალებულის წინ თიხის 8 ჭურჭელი, მკლავის ძვალთან — ბრინჯაოს ხანჯალი, აქვე ბრინჯაოს ორი რგოლი, მაჯაზე — ბრინჯაოს ორი სამაჯური, სახის წინ — ბრინჯაოს მახათი. ყელ-გულ-მუცლის არეა და მუხლისთავებთან თეთრი და ცისფერი პასტისა და სარდიონის მძივები და სხვ<sup>38</sup>.

273 (12—54:1356) ფ ი ნ ჯ ა ნ ი ცალყურა, ნატრისფრად გამომწვარი, ფართო მომრგვალებულბაკოიანი პირი; ძირთან ოდნავ შევიწროებული ცილინდრული ტანი და ბრტყელი ძირი აქვს, ოვალურ-განიეკვეთიანი ბრტყელი ყური პირის მახლობლად და ტანის ქვედა მხარეს აქვს შეერთებული. ყურზე რელიეფური დანაძერწი ჰქონია; ატეხილი, მცირე ნაწილი აქვს შეჩენილი. პირის მახლობლად წყვილი ღრმა ფართო ამოღარული სარტყელითაა შემკული. დეფორმირებულია. სიმაღლე — 9; დმ პირის — 9,5, მუცლის — 10, ძირის — 6 სმ.

274 (12—54:1357; სურ. 197) ქ ი ლ ა ორყურა, ნატრისფრად გამომწვარი. ნაკლულია (აკლია ყელ-პირი), დამრეცი მხრები, ზედა მხარეს ფართო ძირისკენ მკვეთრად შევიწროებული მუცელი და ოდნავ გამოყოფილი ბრტყელი ძირი აქვს. სწორკუთხა განიეკვეთიანი ლილივანი ბრტყელი ყურები ორ მოპირდაპირე მხარეს, მუცლის ზედა ნაწილზე, აქვს შეერთებული. მხრები შეგებულია წვერით ზემოთ მიმართული, დაღარული ხაზებით დაფარული სამკუთხედებით; მხრების ძირთან — წყვილ ამოღარულ პარალელურ ხაზს შორის გადამკვეთი ხაზებით დაფარული ფართო სარტყლით. ძირს შიგნით ფართო ამოღარული სარტყელი უელის. სიმაღლე — 23,5; დმ პირის — 16,5, მუცლის — 30,5, ძირის — 9,6 სმ.

275 (12—54:1357) კ ო ჭ ო ბ ი ადგილზე არ არის.

(12—54:1358; სურ. 198). ქილისმაგვარი მოყვანილობის პაწია ჭურჭელი, შავად გამომწვარი, ოდნავ გადაშლილი მრგვალბაკოიანი პირი, დაბალი ყელი, დამრეცი მხრები, შუაზე ფართო, ძირისკენ მკვეთრად დაქანებული მუცელი და

<sup>38</sup>სამარხის აღწერილობის გვერდით ავტორს ფანქრით მიუწერია: გბ III, XI (გვანბრინჯაო III, ძე. წ. XI ს., რედ.).

ოდნავ გამოყოფილი ბრტყელი ძირი აქვს. მუცლის ქვედა ნაწილზე შეიმჩნევა წყვილი პარალელური წვრილი რელიეფური სარტყელი. სიმაღლე—6,8; დმ პირის—4,9, მუცლის—7,5, ძირის—3,5 სმ.

276 (12—54:1359; სურ. 195) ფინჯანი ცალყურა, ნაცრისფრად გამომწვარი, ფართო სწორბაკოიანი პირი; ცილინდრული, ძირთან ოდნავ შევიწროებული ტანი და ბრტყელი ძირი ახასიათებს. სწორკუთხა განივკვეთიანი ლილვია-ნი შუაზე ოდნავ ღარისებური ყური პირისა და ძირის მახლობლადაა შეერთებული. პირის მახლობლად წყვილი პარალელური ამოღარული სარტყელი ამკობს. სიმაღლე — 8,მ; დმ პირის — 10,2, მუცლის — 10, ძირის — 7,5 სმ.

277 (12—54: 1360) კუთკულის ძირისა და მუცლის ნაწილი, მოშავო-მოვარდისფროდ გამომწვარი, წიბოიანი მუცელი და ოდნავ გამოყოფილი ბრტყელი პირი აქვს. მუცლის ზედა მხარე შემკულია პარალელური ვერტიკალური პრიალა ზოლებით. ძირის დმ — 5,5 სმ.

278 (12—54:1361) ლანგრის ნატეხები შავად გამომწვარი, ფართო მრგვალბაკოიანი პირი და ჩაღარული ყელი აქვს.

279 (12—54:1362; სურ. 196) დოქი ცალყურა, შავად გამომწვარი, ოდნავ გადაშლილი მრგვალბაკოიანი პირი, საშუალო ზომის ცილინდრული ყელი, დამრეცი მხრები, ზედა მხარეს ფართო, ძირისკენ თანდათანობით შევიწროებული მუცელი და ბრტყელი ძირი აქვს. პირიდან გამომდინარე მსხვილი, მრგვალ-განივკვეთიანი ყური მხარზეა შეერთებული. ყელზე რელიეფური და მხრის ძირთან სამი ამოღარული სარტყელი ამკობს. სიმაღლე—28,5; დმ პირის—9,9, მუცლის—23, ძირის—10,8 სმ.

280 (12—54:1363; სურ. 205) სატევეარი ბრინჯაოსი, მთლიანად სხმული, ფართო წვერმომრგვალებული ქედიანი პირი, პირზე ფართოდ გადმოფარებული ვადა, ოდნავ წელში გამოყვანილი ღრუ ტარი და ტარზე მალალი ორ მწკრივად. სამკუთხედებად დაფანჯრული ქედი აქვს, რომელიც ზემოდან ტიხრით არის გამოყოფილი ორ სეგმენტად. პირი შემკულია ამოღარული ხაზებით, ვადა—უწყვეტი სპირალებით. ტარი გატეხილია და ნაკლული. პირის სიგრძე — 23,8; სიგანე ვადასთან — 5,5 სმ.

281 (12—54:1364. 1365, 1366; სურ. 199, 200, 201) სამაჯურები ბრინჯაოსი. ორი წვრილი და ერთი მსხვილი მავთულისა, ორი ოთხკუთხა განივკვეთიანია, მესამე (1365) დაწახნაგებულ გვერდებიანი (ოთხწახნაგა). თავები გახსნილი აქვთ და ერთიმეორეზე გადატანილი. დმ — 4,5—4,3—5,3 სმ.

282 (12—54:1367; სურ. 202) რგოლი ბრინჯაოსი, დაწახნაგებულ გვერდებიანი (ოთხწახნაგა). თავები გახსნილი აქვს და ერთიმეორესთან მიახლოებული. დმ — 5 სმ.

283 (12—54:1368; სურ. 203) ნემსი ბრინჯაოს წვრილი მავთულისა, ერთი ბოლო გაბრტყელებული აქვს და გახვრეტილი. სიგრძე — 11,1 სმ.

284 (12—54:1369; სურ. 204) ფ ი რ ფ ი ტ ი ს ნატეხები, ბრინჯაოსი, ღარი-სებრად გვერდებზე (2 ც.). სიგრძე — 4—3 სმ.

285 (12—54:1370; სურ. 206) ლ ა მ ე ლ ა მოყვითალო-მონაცრისფრო კაჟი-სა, დაკბილული.

286 (12—54:1371; სურ. 208). მ ძ ი ვ ე ბ ი სარდიონისა (48 ც.), მოწითალო-მოთაფლისფრო, პატარა მანდარინისებური მოყვანილობის მძივებია, მხოლოდ ერთი შედარებით დიდი.

287 (12—54:1372; სურ. 208) მ ძ ი ვ ე ბ ი ცისფერი და თეთრი პასტისა (781 ც.), თეთრი პასტისა 32 ცილინდრული მძივია, დანარჩენი ცისფერი პასტისაა. უმრავლესობა გვერდებდაღარული ბიკონუსური მძივია, უმცირესობა წვრილი ცილინდრული იოტები.

288 (12—54:1373; სურ. 207) კ ა უ რ ი ნიჟარისა, ზურგამოჭრილი. სიგრძე — 2,1; სიგანე — 1,5 სმ.

**ორმოსამარხი 40**  
(1939, S)

აღმოჩენილი იყო 21-ე კვადრატში, ამ რაიონში გამოვლენილი ქვაფენილის ქვეშ, მიწის ზედაპირიდან 1,90 მ სიღრმეზე. მიცვალეებული იწვა მარცხენა გვერდზე, მოკუნტულად, თავით ჩრდილოეთით მიქცეული, ხელები სახის წინ ელაგა. ჩონჩხი ცუდად იყო დაცული. სამარხში აღმოჩნდა წვრილფეხა საქონლის ძვლები და შემდეგი მწიბი ინვენტარი<sup>39</sup>:

289 (12—54:9816) ფ რ ა გ მ ე ნ ტ ე ბ ი რუხფრად გამომწვარი მქისე თიხის კურკლისა. ჩანს, სამზარეულო კურკელი ყოფილა — ქილა თუ ქოთანის. შიდაპირზე შავი დანალექი უჩანს. სუსტი ნახელავეც არის. სისქე — 0,6 სმ.

290 (12—54:9817) კ ი ლ ი ტ ე ბ ი ბრინჯაოს თხელი ფირფიტისაგან დამზადებული, თითქმის ნახევარსფერული, წვერში გახვრეტილი (ტანისამოსზე დასაკერებლად?). ერთი მთელი, მეორე ნახევრით წარმოადგენილი. აქვეა ბრინჯაოს მცირე ნატეხები უცნაური ნივთისა. დმ — 0,9; სიმაღლე — 0,4 სმ.

291 (სავ. წიგნ. 364, s) მ ძ ი ვ ე ბ ი სარდიონისა, წვრილი, 39 ცალი. გაშენილი იყო 21-ე კვადრატში 1,20 მ სიღრმეზე. სამარხი სულ არეულ-ღარეული, ძვლები დამტვრეული და სხვადასხვა ღონეზე იყო შერჩენილი. როგორც ჩანს, აქაც ქვაყრილი ედო სამარხს ზემოდან, ხოლო აღმოსავლეთის მხარეზე ერთი მკადა ფილაქვა იყო დაყუდებული. 1,40 მ სიღრმეზე ადამიანის თავის ქალას ნატეხები გამოვლინდა<sup>40</sup>.

292 (12—54:9820; სურ. 208<sub>1</sub>) კ ა თ ხ ა ნაცრისფრად გამომწვარი თიხისა, კასრისებრტანიანი, ცალყურა (საცერულიანი). პირის გარშემო წყვილო

<sup>39</sup> სამარხის აღწერილობის გვერდით ავტორს ფანქრით მიუწერია: გვ 111, X1 (გვიანბრინჯაო III, ძვ. წ. X I., რედ.).

<sup>40</sup> ი გ ი ვ ე .

ღრმა ღარი არტყია. აღდგენილი და თაბამირით არის შეესებული. სიმაღლე --- 14,5; ღმ პირის — 13,5, მუცლის — 15,0, ძირის — 9,3 სმ.

293 (411, 1939, s) ნ ე მ ს ი ს ფრაგმენტი, ბრინჯაო, ყუნწმოტეხილი. აღმოჩნდა VI ფართობზე, მიწის ზედაპირიდან 2,20 მ ორმოსამარხი 47 სიღრმეზე. ეჭირა 1,25 (სა-ჩდ) X 0,95 (ჩრდ-სდ) მ ფარ- (1939, N, სურ. 209, თობი. შიგ საშუალო სიმაღლის ადამიანის კარგად დასუ- 210) ლი ჩონჩხი აღმოჩნდა, იგი იწვა მარჯვენა გვერდზე, თავისუფლად ფეხებმოხრილი, თავით სამხრეთ-აღმოსავლეთ დამხრობილი, ხელები იდაყვში სწორკუთხონად მოხრილია და, ჩანს. ზეაპყრობილი ქქონდა: მაღალი ინდივიდი ყოფილა<sup>41</sup>.

294 (12—54:1475; სურ. 215) ლ ა ნ გ ა რ ი შავად გამომწვარი (ნაკლული). აქვს ფართო პირი, ქობიანი ბაკო, ჩაღარულ-წიბოიანი ყელი, ძირისკენ მკვეთრად დაქანებული ტანი და ოდნავ გამოყოფილი ბრტყელი ძირი. სიმაღლე — 6,5; ღმ პირის — 22,9, ძირის — 10,2 სმ.

295 (12—54:1476; სურ. 211, 212). ტ ო ლ ჩ ა ო რყურა, შავად გამომწვარი, აქვს ფართო, მომრგვალებულბაკოიანი პირი, ოდნავ წელში გამოყვანილი ტანი, ფართო ბრტყელი ძირი და პირის. მახლობლად ორ მოპირდაპირე მხარეს მიძერწილი სწორკუთხა განიკვეთიანი პაწია ზონარგასაყრელი ყური. პირის მახლობლად შემკულია წყვილი ფართო ამოღარული სარტყელით. სიმაღლე — 10,8; ღმ პირის — 11,3, ძირის — 10 სმ.

296 (12—54:1477) ტ ო ლ ჩ ა ცალყურა, ნაცრისფრად გამომწვარი. აქვს სწორბაკოიანი ფართო პირი, ცილინდრული ტანი, ბრტყელი ძირი და ტანზე მიძერწილი ზურგმომრგვალებული სწორკუთხა განიკვეთიანი ბიბილოებიანი ყური. სიმაღლე — 10,8; ღმ პირის — 12,2, ძირის — 10,4 სმ.

297 (12—54:1478; სურ. 214) ხ ე ლ ა დ ა ცალყურა, მონაცრისფროდ გამომწვარი, აქვს ოდნავ გადაშლილი პირი, ქობიანი ბაკო, დაბალი ყელი, დამრეცი მხრები, ზედამხარეს ფართო ძირისკენ მკვეთრად შევიწროებული მუცელი; ოდნავ გამოყოფილი ბრტყელი ძირი, პირიდან გამომდინარე მხარზე შეერთებული გრებილი ყური; ყელის ძირში თითო რელიეფური და ამოკაწრული და-მხარზე წყვილი ამოღარული სარტყელი ამკობს. სიმაღლე — 2,1; ღმ პირის — 9, ძირის — 6,5 სმ.

298 (12—54:1479) დ ე რ გ ი ორყურა, მოშავო-მონაცრისფროდ გამომწვარი. ახასიათებს ვიწრო პირი, მომრგვალებული ბაკო, დაბალი ყელი. დამრეცი მხრები; ზედამხარეს ფართო, ძირისკენ მკვეთრად შევიწროებული მუცელი და ოდნავ გამოყოფილი ბრტყელი ძირი. მუცელზე ორ მოპირდაპირე მხარეს აქვს თითო ყური (ორივე მოტეხილია). ყელისა და მხრების პირთან შემკუ-

<sup>41</sup> სამარხის აღწერილობის გვერდით ავტორს ფანქრით მიუწერია: გზ III, XI (გვიანბრინჯაო III, ძვ. წ. XI ს., რედ.).

ლია სამ-სამი ამოღარული კონცენტრული სარტყლით. სიმაღლე — 3i; დმ პირის — 9,5, ძირის — 9,3 სმ.

299 (12—54:1480; სურ. 213) დერგი, შუად გამოშვარი, ადგილ-ადგილ მონაცრისფრო ლაქებით. აქვს ფართო ოდნავ გადაშლილი პირი, მრგვალი ბაკო. დაბალი ჩაღარული ყელი, დამრეცი მხრები, ზედამხარეს ფართო ძირისკენ მკვეთრად შევიწროებული მუცელი და ოდნავ გამობერილი ბრტყელი ძირი. ყელის ძირთან წყვილი და მუცელზე ერთი ამოღარული სარტყელი ამკობს. სიმაღლე — 27; დმ პირის — 18,5, ძირის — 10 სმ.

300 (12—54:1481; სურ. 216) შუბისპირი ბრინჯაოსი მთლიანმასრიანი. მასრასთან ფართო წვერისკენ თანდათანობით შევიწროებული პირი, შუაზე მალალი მსხვილი ქედი აქვს, რომელიც მასრის გაგრძელებას წარმოადგენს. ცალ მხარეს პირის ნაწილი ჩამოტეხალია. სიგრძე — 15; მასრის დმ — 1,4 სმ.

301 (12—54:1482; სურ. 217) დერო ბრინჯაოსი, ოთხკუთხა განივკვეთიანი, ერთ მხარეს მრგვალი წვერით მთავრდება, მეორე მხარეს გაბრტყელებულია და წამახული. სიგრძე — 7,3; სიგანე — 0,4 სმ.

აღმოჩენილი იყო VI თხრილის აღმოსავლეთ ნაწილში  
ორმოსამარხი 49 1,90 მ სიღრმეზე, 48-ე სამარხის ქვეშ. სამარხის ზომა (1939, N; სურ. 218, 1,60 X 1,0 მ. შიგ იღო ორი ადამიანის ჩონჩხი: დიდი, 219) მარცხენა გვერდზე თავისუფლად ფეხებმოხრილი; თავით აღმოსავლეთისკენ დამხრობილი. ხელები სახის წინ ელაგა. ამის წინ იყო დასვენებული, მაგრამ უკვე მარჯვენა გვერდზე, დაახლ. 2—3 წლის ბავშვის (ბიჭის?) ჩონჩხი, დედის მიხედვით ორიენტირებული (დედა— შვილი?)<sup>42</sup>.

302 (12—54:1509; სურ. 220) დერგი მოშავო-მონაცრისფროდ გამომწვარი, აქვს ოდნავ გადაშლილი მომრგვალებულბაკოიანი პირი, დაბალი ლარისებური ყელი, დამრეცი მხრები; ზედამხარეს — ფართო, ძირისკენ მკვეთრად შევიწროებული მუცელი და ოდნავ გამოყოფილი ბრტყელი ძირი. ყელისა და მხრის ძირთან შემკულია სამ-სამი დაუდევრად ამოღარული ასიმეტრიული კონცენტრული ხაზით (ნაკლულია). სიმაღლე — 30,7; ძირის დმ -- 10 სმ.

303 (12—54:1510; სურ. 221) დოქი ცალყურა, მონაცრისფროდ გამომწვარი. აქვს ოდნავ გადაშლილი მომრგვალებულბაკოიანი პირი, დაბალი ყელი, დამრეცი მხრები, შუაზე ფართო, ძირისკენ მკვეთრად შევიწროებული მუცელი, ბრტყელი, ოდნავ გამოყვანილი ძირი და პირიდან გამომდინარე მხარზე შეერთებული სწორკუთხა განივკვეთიანი ბრტყელი ყური. ყელის ძირთან სანი და მხრის ძირთან წყვილი, დაუდევრად ამოღარული კონცენტრული ხაზი ამკობს. სიმაღლე — 29,2; დმ პირის — 8, ძირის — 10 სმ.

<sup>42</sup> სამარხის აღწერილობის გვერდით ავტორს ფანქრით მიუწერია: გბ 111, XI (გვიანბრინჯაო 111, ძვ. წ. XI ს., რედ.).

304 (12—54:1511; სურ. 222) კოკობი ცალყურა, მონაცრისფრო-მოწაბლისფროდ გამომწვარი, აქვს ოდნავ გადაშლილი მომრგვალებულბაკოიანი პირი, ძალიან დაბალი ღარისებური ყელი, დამრეცი მხრები, ბირთვისებური მუცელი და გამოყოფილი ირგვლივ ნაპირებდაკეპნილი ბრტყელი ძირი. ბიბილოებიანი ოვალურგანვიკვეთიანი ბრტყელი ყური მხარზე და მუცელზეა მიძერწილი. ყელის ძირთან ფრჩხილისეული და მხრის ძირთან ირიბად დაკეპნილი რელიეფური სარტყელი ამკობს. მთელ ტანსა და ძირზე დაფარულია ამოღარული პარალელური კონცენტრული ხაზებით. ხაოიანზედაპირიანია. ადგილადგილ შავადაა შემურული. ნაძერწია მკლე თიხისაგან. სიმაღლე — 10; დმ პირის — 8,4, ძირის — 4,7 სმ.

305 (12—54:1512) სხვადასხვა ქურქლის ნატეხები, მონაცრისფროდ, მოწაბლისფროდ და მოწითალოდ გამომწვარი. მათში გამოირჩევა: ქობიანი და მომრგვალებულბაკოიანი პირების ნატეხები; ოვალურ და სწორკუთხა-განვიკვეთიანი ბრტყელი ყურები; ირგვლივ დაკეპნილი ბრტყელი ძირი დაფარულია ჩარხისმიერი ხაზებით; ამოღარული ტეხილი ხაზებით შემკული ყელ-პირის ნატეხი, ჯავარცხლქ შტამპის სახეებით, ამოღარული ხაზებით, ფრჩხილისეული სახეებით და პრიალა ზოლებით შემკული ნატეხები.

306 (12—54:1513; სურ. 224) კოკობი მოშავო-მონაცრისფროდ გამომწვარი. აქვს ფართო მომრგვალებულბაკოიანი პირი, წიბოიანი, ძირისკენ მკვეთრად დაქანებული მუცელი და ბრტყელი ძირი. სიმაღლე — 8; დმ პირის — 9,3, ძირის — 4,5 სმ.

307 (12—54:1514; სურ. 225) ლანგარი შავად გამომწვარი. ფართო მომრგვალებული ბაკოიანი პირი, ჩაღარული წიბოიანი ყელი, ძირისკენ მკვეთრად დაქანებული ტანი და ოდნავ გამოყოფილი ბრტყელი ძირი აქვს. შიგნით პირი შემკულია ფართო შავი პრიალა ხაზებით, რომლებიც ლანგარის ძირზე იკვეთებიან. სიმაღლე — 9; დმ პირის — 32, ძირის — 9,7 სმ.

308 (12—54:1515) ქურქლის ნატეხები, შავად გამომწვარი. ოდნავ გამოყოფილი ბრტყელი ძირი აქვს. ყელის ძირთან წყვილი ამოღარული ხაზით და მხრის ძირთან წყვილ ამოღარულ ხაზს შორის ირიბი მოკლე ხაზებითაა შემკული. ძირის დმ — 9,7 სმ.

309 (12—54:1516; სურ. 223) ქილა, შავად გამომწვარი, ადგილ-ადგილ მონაცრისფრო ლაქებით. აქვს მომრგვალებულბაკოიანი ოდნავ გადაშლილი პირი, დაბალი ღარისებური ყელი, დამრეცი მხრები, ზედა მხარეს ფართო, ძირისკენ მკვეთრად შევიწროებული მუცელი და ოდნავ გამოყოფილი ბრტყელი ძირი. ყელზე სამი ამოღარული ხაზი და მხარზე წვრილ ამოღარულ ხაზს შორის ირიბი ჯავარცხლის შტამპის მოკლე ხაზები ამკობს. სიმაღლე — 18; დმ პირის — 11,2, ძირის — 7 სმ.

310 (12—54:1517) ქურქლის ნატეხები მოვარდისფროდ გამო-



შწვარი, ზედაპირზე მონაცრისფრო. ბრტყელი ძირი და ოვალურგანოვანეოთიანი ბრტყელი ვიწრო ყური ჰქონია.

311 (12—54:1516; სურ. 227) ნემსი ბრინჯაოსი, წვრილი. ყუნწმოტეხილი. ოდნავ მოხრილი. სიგრძე — 7,7 სმ.

312 (12—54:1519—1526; სურ. 226) საკინძებრი ბრინჯაოსი (8 ერთეული). ახსიათებთ შვიდს ნახევარსფერული (სოკოაებური) მოყვანილობის, სიგრძეზე დაღარული და ერთს—სფერული თავი; ყველას ირგვლივ დაღარული ყელი და ყელის ძირთან ოვალური ნახვრეტი აქვთ; ერთი მთელია, დანარჩენი ნაკლები. სიგრძე — 4,3; 5,4; 4,9; 4,5; 4,8; 5,5; 8,9; 5,6 სმ.

318 (12—54:1527, 1528; სურ. 228, 229) საწვივე რგოლები ბრინჯაოსი, ზურგმომრგვალებული. თავები გახსნილი აქვთ და ერთიპეროზე გადადებული. მასიურია. დმ — 6; რკალის სიმაღლე — 07—0,8 სმ.

314 (12—54:1529—1530; სურ. 230, 231) სამაჯურები ბრინჯაოსი. შრგვალგანივეეოთიანი წვრილი მათეულისა. თავები გახსნილი აქვთ და ერთიპეროზე დაშორებული. დმ — 6—6,4 სმ.

ორმოსამარხი 56  
(1030, S)  
აღმოჩნდა რიყის ქვაყრილის ქვეშ 1,14 მ სიღრმეზე, 55-ე სამარხის დასავლეთით. ძელები არეულ-დარეული იყო, ისე, რომ პოზის გარკვევა შეუძლებელი გახდა. ვარაუდით, ამ სამარხში ქალი უნდა სვენებულიყო. შიგ

აღმოჩნდა თიხის 7 ჭურჭელი: ლანგარი, ქილა, ყურიანი ქოთანია, ორი ცალი კაბახა-სასმისი და პირფართო თასი, ბრინჯაოს რგოლი, ცისფერი პასტის წვრილი მძივები, აგრეთვე სარდიონის სამკაულობა და მსხლისებური მძივები<sup>43</sup>.

315 (12—54:9875; სურ. 232) ლანგარი მუქნაცრისფრად გამოშწვარი თიხისა, პირ-ბაკოვადმოშილილი, ოდნავ ქუსლგამოყოფილი, რამდენადმე დეფორმირებული. სიმაღლე — 5,7; დმ პირის — 25,0, ქუსლის — 8,31 სმ.

316 (12—54:9879; სურ. 233) ქილა ლია ნაცრისფრად გამოშწვარი თიხისა, ზედაპირნაპირალები, ოდნავ ყელგამოყოფილი, კვერცხისებრი მოყვანილობისა. ყელის ძირზე წყვილი პარალელური ღარა, მათ შორის კი მოკლე დამრეცი ჭდეებია. სიმაღლე ქურჭლის—22,0, ყელის—2,7; დმ პირის—15,5, მუცლის—25,0, ძირის—10,0 სმ.

317 (12—54—9878; სურ. 234) ქოთანია ლეგად გამოშწვარი თიხისა, თითქოს ცილინდრულყელიანი, კვერცხისებრი მოყვანილობისა, ცალყურა, ოთხყუთხგანივეეოთიან ყურს მრგვალი გასახედი აქვს, ზემოდან კი ბიბილოსებრი საცერულია დაძერწილი. ყელის ძირში ფრჩხილისეული ორნამენტის სარტყელია. ასეთი სარტყელი შემოუყვება ძირის წიბოსაც. სიმაღლე ქურჭლის — 15,6, ყელის — 2,2; დმ პირის — 10,7, მუცლის 17,1, ძირის — 7,3 სმ.

<sup>43</sup> სამარხის აღწერილობის გვერდით ავტორს ფანქრით მიუწერია: გბ III, XI — (გვიანბრინჯაო II, ძვ. წ. XI ს.) რედ.).

318 (12—54:9876; სურ. 235) კ ა თ ხ ა - ს ა ს მ ი ს ი მუქმონაცროსფროდ. არათანაბრად გამოშვარი თიხისა. ცილინდრულტანიანი (უფრო კი კასრისებრი), ცალყურა. პირის გარშემო გარედან წერილი: ღრმა ღარი არტყია. სიმაღლე — 12,5; დმ პირის — 12,3, მუცლის — 13,0, ძირის — 10,8; ვეცის სისქე — 0,6 სმ.

319 (12—54:9877; სურ. 236) კ ა თ ხ ა - ს ა ს მ ი ს ი ლია ნაცროსფრად გამოშვარი თიხისა. საოიანზედაპირიანი, კასრისებრი მოყვანლობისა; პირს გარედან სამი ღრმა ღარი გადასდევს. ცალყურა. ოახკუთხ-განივეკეთიან ყურს ბიბილო აზის. სიმაღლე — 9,4; დმ პირის — 10,4, მუცლის — 11,1, ძირის — 7,7 სმ.

320 (12—54:9880; სურ. 237) თ ა ს ი ლეგაფრად გამოშვარი თიხისა. წელში გამოყვანილი ცილინდრისმსგავსი, ფართოდ პირგადაშლილი, წელზე პარკეტული სახეებით, პირზე კი დამრეცი ქდეული ხაზებით შემკული. სიმაღლე — 14,1; დმ პირის — 15,5, წელის — 8,0, ძირის — 10,0 სმ.

321 (12—54:9881) ბ ე ჭ ე დ ი ბრინჯაოს წერილი მავთულისა. დმ — 2,0; სისქე — 0,02 სმ.

322 (12—54:9882) მ ძ ი ვ ე ბ ი ვარდისფერი სარდიონისა, მანდარინისებური (მათ შორის 1 ც. დიდი). ზოგი ცულისპირის მსგავსი (სამკუთხა), ზოგიც თითქოს მსხლისებრი მოყვანილობისა. სულ 27 ცალი.

323 (12—54:9883) მ ძ ი ვ ე ბ ი ცისფერი პასტისა, წერილი (მათ შორის ათიოდე მოთეთროა). 190 ცალი.

აღმოჩენილი იყო 40-ე კვადრატში, ქვაფენილის ქვეშ. ორმოსამარხი 58 აღსანიშნავია, რომ ეს სამარხი 56-ე სამარხს ქვეშ იყო მოთავსებული. სამარხი აღნაგობით თავისებურია. მას სამი მხრიდან საზღვრავდა თითო მჭადა ფილაქვა. ერთ-ერთი ფილაქვა, რომელიც ზედაპირიდან 1,80 მ სიღრმეზე გამოჩნდა, როგორც ჩანს, სახურავს წარმოადგენდა, ამჟამად უკვე შიგნით ჩაქცეულს. იგი ფარავდა მიცვალებულსა და ინვენტარს. თუმცა წვრილფეხა რქოსან პირტუცკვა ძვლები მასზე და გარშემოც ელაგა. თვით მიცვალებული და ინვენტარი 2,40 მეტრის სიღრმეზე იყო. იგი იწვა მარცხენა გვერდზე, თავით აღმოსავლეთით მიქცეული მკვეთრად მოხრილი ქვედა კიდურებით. მას ახლდა შემდეგი ინვენტარი<sup>14</sup>:

324 (12—54:9893; სურ. 238) ლ ა ნ გ ა რ ი (მოზრდილი თევზიცი ეთქმის) ლეგად გამოშვარი თიხისა; შიდაპირნაპირიალები. დაბალნაპირიანი, პირგად-მოშლილი, ოდნავ ქუსლგამოყოფილი. აღდგენილია. სიმაღლე კურკლის — 6,9, ქუსლის — 0,5; დმ პირის — 26,5, ძირის — 10,0 სმ.

325 (12—54:9890; სურ. 239) კ ა თ ხ ა მოშავო-მონაცროსფროდ გამოშვარი თიხისა, ზედაპირნაპირიალები (გადსუღია), კასრისებრტანიანი, ცალყურა.

<sup>14</sup> სამარხის აღწერილობის გვერდით ავტორს დაქვრით მუქვარია: გბ III, XI (გვიანბრინჯაო, III, ძვ. წ. XI ს., რედ.).

ოთხკუთხგანიკვეთიან ყურს ბიბილოსებრი საცერული აბერწია. პირს გარედან წყვილი ღარი გადასდევს. პირჩამოტეხილია მკირედზე. სიმაღლე — 13,1; დმ პირის — 12,1, მუცლის — 14,3, ძირის — 8,5 სმ.

326 (12—54:9892; სურ. 240) კ ა თ ხ ა რუხ-ლევად გამომწვარი თიხისა; ზუსტად ზემოთ აღწერილის მსგავსი, ოღონდ მომცრო. ჩამოტეხილი პირი თაბაშირით აქვს შევსებული. სიმაღლე — 9,5; დმ პირის — 9,0, მუცლის — 10,0, ძირის — 7,8 სმ.

327 (12—54:9889; სურ. 242) დ ო ქ ი მოშავოდ გამომწვარი თიხისა, ნაპირიალები. პირგადმოშლილი, მომაღლო ყელიანი, კვერცხისებრტანიანი, ოღნავ ქუსლგამოყოფილი. ოთხკუთხგანიკვეთიანი თოქმა ყური პირს მხართან აერთებს. ყელს დასაწყისში წყვილი, ძირში ოთხი ღარი არტყია; ამათ შორის ვერტიკალური წნევიითი ზოლებია. სამი ღარი მხრის ძირზედაც გადასდევს. მხარზედაც მკრთალი ღარებია. ქუსლი ოღნავ გამოყოფილი აქვს. სიმაღლე ჭურჭლის — 26,5, ძირის — 0,4; დმ პირის — 9,9, მუცლის — 22,0, ძირის — 8,4 სმ.

328 (12—54:9891; სურ. 241) კ ო ჭ ო ბ ა ნ ა ლევად გამომწვარი თიხისა. ზედაპირნაპირიალები. მომაღლო ყელიანი, პირფართო, ბიკონუსურმუცლიანი, ოღნავ ქუსლგამოყოფილი. ქვედა მუცელი რადიალური წნევიითი ზოლებით აქვს შემკული. ქუსლის ძირზე წყვილი კონცენტრული ხაზი გადასდევს. აღდგენილია. სიმაღლე პირის — 6,5, ქუსლის — 0,4; დმ პირის — 9,7, მუცლის — 10,8, ძირის — 5,0 სმ.

329 (12—54:9894; სურ. 243) ს ა კ ი ნ ძ ი ბრინჯაოსი, სფერულთავიანი. თავჩაღარული. თავსა და ოვალურ ნახერეტს შორის ორი წყვილი ღილვაკისებრი ჩანაღარი; მათ შორის კი შინდის კურკისებრი შემსხვილებული ნაწილია. დატეხილია. სფეროს დმ — 0,7 სმ.

330 (12—54:9895; სურ. 243) ს ა კ ი ნ ძ ი ბრინჯაოსი. ზემაოღწერილის მსგავსი, სამ ფრაგმენტად წარმოდგენილი.

331 (12—54:9896; სურ. 243) ს ა კ ი ნ ძ ი ბრინჯაოსი, ზემოთ აღწერილთა მსგავსი, სამ ფრაგმენტად წარმოდგენილი.

332 (12—54:9897; სურ. 243). ს ა კ ი ნ ძ ი ბრინჯაოსი. ზემოთ აღწერილთა მსგავსი, ორ ფრაგმენტად წარმოდგენილი. სიგრძე (შემორჩენილი) — 6,8 სმ.

333 (12—54:9899; სურ. 244) ა ნ ა მ ტ ვ რ ე ვ ი ბოლოვანი, შავი ობსიდიანისა, მორფული. 4,7 X 5,5 სმ. სისქე — 1,1 სმ.

334 (12—54:9898) ფ რ ა გ მ ე ნ ტ ე ბ ი ხის ნახშირისა.

ორმოხამარხი 84 აღმოჩენილი იყო VI თხრილის აღმ. ნაწილში, 162-ე ქვის სამარხის ქვეშ, 2,0 მ სიღრმეზე, ეჭირა 1,60 (W—O) X 1,20 (N→S) მ ფართობი. სამარხში ჩონჩხის გარშემო რამდენიმე რიყისქვა იყო. განსაკუთრებით აღსანიშნავია ორი გრძელი ქვა თავ-კისრის არეში. სამარხში ესვენა სრულ-

ასაკოვანი, ძელების მიხედვით, საემაოდ ნაზი აგებულების ადამიანის (ქალის) ჩონჩხი, მარცხენა გვერდზე, თავით აღმოსავლეთით მიქცეული, თავისუფლად ფეხებშემოკეცილი და თითქოს ზეაპყრობილი ხელებით. თან ახლდა წერილ-ფეხა პირუტყვის (თხის, ცხვრის) თავ-ფეხის ძელები და შემდეგი ინვენტარი<sup>46</sup>:

835 (12—54:1993; სურ. 245) კ ა თ ხ ა ო რ ყ უ რ ა, მოშავო-მონაცრისფროდ გამომწვარი. ფართო პირი, მომრგვალებული ბაკო, დაბალი ღარისებური ყელი, ყელის ძირთან წიბოიანი, წელში ოდნავ გამოყვანილი ტანი და ბრტყელი ძირი აქვს. პატარა ზონარგასაყრელი ნახევარსფერული განივკვეთიანი ყურები პირსა და ყელზეა შეერთებული. ერთი ყური აკლავ (მოტეხილა).

სიმაღლე — 17 სმ; დმ პირის — 17, წელის — 10,3 სმ.

836 (12—54:1994; სურ. 246) ქ ო თ ა ნ ი ც ა ლ ყ უ რ ა, მოწაბლისფრო-მონაცრისფროდ გამომწვარი. სწორბაკოიანი ფართო პირი, შუაზე ფართო, ძირისკენ თანდათანობით შევიწროებული მუცელი და ბრტყელი ძირი აქვს. სწორკუთხა განივკვეთიანი, ბრტყელი, ზურგზე ოდნავ ღარისებური, ბიბილოებიანი ყური პირის ნახლობლად და მუცლის შუაზე აქვს შეერთებული. პირის მახლობლად ირგვლივ შემოუყვება ფრჩხილისეული სახეები. უხეშადაა ხელით ნაძერწი უსუფთაო მკლე თიხისაგან. სიმაღლე — 11; დმ პირის — 9,1, მუცლის — 10,6, ძირის — 6 სმ.

837 (12—54:1995) ქ ი ლ ა მ ო ნ ა ც რ ი ს ფ რ ო დ გამომწვარი, ოდნავ გადაშლილი ფართო პირი, ქობიანი ბაკო, დაბალი ყელი, დამრეცი მხრები. ზედა მხარე ფართო, ძირისკენ მკვეთრად შევიწროებული მუცელი და ოდნავ გამოყოფილი ბრტყელი ძირი აქვს. მხრებზე შემკულია ამოღარული სწორი და ტალღური სარტყლებით. სიმაღლე — 25; დმ პირის — 18,5, მუცლის — 25,3. ძირის — 11,5 სმ.

838 (12—54:1996) ქ ი ლ ი ს ნ ა ტ ე ხ ე ბ ი, შავად გამომწვარი. ოდნავ გადაშლილი პირი, ქობიანი ბაკო, დაბალი ღარისებური ყელი, დამრეცი მხრები და ბრტყელი ძირი აქვს, ყელის ძირთან შემკულია წყვილი ამოღარული ხაზით. დმ პირის — 11, ძირის — 8,0 სმ.

839 (12—54:1997) ს ა კ ი ნ ძ ი ბ რ ი ნ ჭ ა ო ს ი. კონუსური, მსხვილი თავი და მოკლე წვრილი ღერო აქვს. თავზე ღეროს დასაწყისთან აქვს პატარა ზონარგასაყრელი მრგვალი ნახვრეტი. თავი ირგვლივ შემკულია ამოკაწრული ირიბი ურთიერთგადაშკვეთი ხაზებით. სიგრძე საკინძისა — 4, თავის — 2 სმ; დმ თავის — 1,1 სმ.

840 (12—54:1998, 1999, 2000) ს ა კ ი ნ ძ ე ბ ი (3 ც.) ბ რ ი ნ ჭ ა ო ს ი, სოკოსებრი მოყვანილობის, სიგრძეზე მკვეთრად დაღარული თავი, შუაზე გაბურთული, თავსა და ბოლოში წყვილ-წყვილი ამოღარული კონცენტრული ხაზით შემ-

<sup>46</sup> სამარხის აღწერილობის გვერდით ატარის ფანქრით მიუწერია: გბ III, XI (გვიანბრინჯაო III, ძე. №. X I ს., რედ.).

კული ყელი, ყელის ძირთან ოვალური მოყვანილობის ნახერეტი და მრგვალგანივეთიანი წვერისკენ თანდათანობით გაწვრილებული ღერო ახასიათებს. სიგრძე — 14,5; დმ თავის — 1,5, ღერის — 0,5 სმ.

341 (12—54:2001; 2002) საკინძები ბრინჯაოსი. გუმბათისებური მოყვანილობის ხუთკოპიანი თავი, შუაში გამსხვილებული და თავსა და ბოლოში დაღარული ყელი (ერთს ბოლოში წყვილი, მეორეს ერთი ღარი ამკობს); ყელის ძირთან ოვალური ნახერეტი და წვერისკენ თანდათანობით გაწვრილებული მრგვალგანივეთიანი ღერო ახასიათებს. ერთს წვერი ნაკლული აქვს. სიგრძე — 14,2; 15 სმ.

342 (12—54:2003) ნემსის ნატეხები ბრინჯაოს წვრილი მავთულისა (ყუნწი დაკარგულია).

343 (12—54:2004) ბექედი ბრინჯაოს ვიწრო. ბრტყელი ფირფიტისა, თავები გახსნილი აქვს და ერთიმეორეზე გადატანილი, გატეხილა სამად. დმ — 2 სმ.

344 (12—54:2005) ბექედი ბრინჯაოს ფართო, თხელი ფირფიტისა, თავები გახსნილი აქვს, მომრგვალებული და ერთიმეორეზე გადაცილებული. ნაპირებთან და შუაზე შემკულია ჩაჩხვლეთილი წერტილებით. დმ — 2; რკალის სიგანე — 0,7 სმ.

345 (12—54:2006) ბექედი ბრინჯაოს მრგვალგანივეთიანი მავთულისა. თავები გახსნილი აქვს და ერთიმეორესთან მიახლოებული. დმ — 2; რკალის სიშსო — 0,3 სმ.

346 (12—54:2007, 2008) საკანჭურები ანუ საწვივე რგოლები ბრინჯაოს მსხვილი, მრგვალგანივეთიანი მავთულისა, თავები გახსნილი აქვთ და ერთიმეორესთან მიახლოებული. დმ 8,5; რკალის სიშსო — 0,7 სმ.

347 (12—54:2009) მძივები სარდიონისა (ადგილზე არ არის).

348 (12—54:2010) მძივები პასტისა, თეთრი და ცისფერი. მათგან ორი ცისფერი იოტია, დანარჩენი თეთრია; სამი მათგანი შედარებით მსხვილია, ერთი მოგრძო ცილინდრული, ირგვლივ და სიგანეზე დაღარული; ერთი ბორბლისებურია და ერთი მრგვალი— ირგვლივ სიმეტრიულად განლაგებული ოთხი კოპით, დანარჩენი წვრილი, მოგრძო და დაბალცილინდრული მოყვანილობისაა.

349 (12—54:2011) მძივები მინისებური პასტისა. მათში გამოირჩევა ირიზებული მოყავისფრო, მოყვითალო და მოცისფრო მძივები; ერთი მათგანი მოგრძოა, მოყავისფრო, შუაზე ირგვლივ სიმეტრიულად განლაგებული სამი კოპით. დანარჩენები წვრილი, მანდარინისებრი მოყვანილობისაა.

აღმოჩენილი VI თხრილის აღმ. ნაწილში, 2,0 მ სიღრმეზე; ეჭირა 0,70 X 0,45 მ ფართობი. შიგ ესვენა დაახლ. 3-4 წლის ბავშვის (ბიჭოს) ჩონჩხი მარჯვენა გვერდზე, თავით აღმოსავლეთით დამხრობილი, მოხრილად, ხელე-

ორმოსამარხი 89  
(1939, N)

ბი სახის წინ ეწყო (თავის ქალა არ შემორჩენილა). თან ახლდა შემდეგი ინვენტარი:<sup>46</sup>

350 (12—54:2062; სურ. 247) კოკობი ცალყურა, მოწაბლისფროდ გამომწვარი, ადგილ-ადგილ შავად შებოლილი, ოდნავ გადაშლილი სწორბაკოიანი პირი, ძალიან დაბალი ყელი, ზედა მხარეს ფართო, ძირთან მკვეთრად შევიწროებული მუცელი და ბრტყელი ძირი აქვს. პატარა ნახევარსფერულ განივეკეთიანი ბიბლიოთეკის ყური მუცელზე აქვს შეერთებული. ყელის მახლობლად და ძირის ირგვლივ თითო მწკრივი ფრჩხილისეული სახეები ამკობს. მთელ ტანზე კი არათანაბარი კონცენტრული ღარებია. ტლანქად ნაკეთებია მკლე თიხისაგან. ხაოიანი ზედაპირი აქვს. სიმაღლე — 9; დმ პირის — 8; მუცლის — 10,5, ძირის — 3 სმ.

351 (12—54:2063; სურ. 248) ფიალა მოშავო-მოწაბლისფროდ გამომწვარი. ოდნავ პირმოყრილი, დაბალი ყელი, ძირისკენ მკვეთრად შევიწროებული ტანი და ბრტყელი ძირი აქვს. ყელზე ღრმა ამოღარული სარტყელი ამკობს. მთელი ტანი დაღარული ზოლებითაა დაფარული. სიმაღლე — 4,5; დმ პირის — 12,5, ძირის — 4 სმ.

352 (12—54:2064) ქილა (ნაკლული) მოწითალო-მონაცრისფროდ გამომწვარი, ზედაპირზე მოშავო-მონაცრისფრო. მომრგვალებულაკოიანი პირი; საშუალო ზომის ყელი, ძირისკენ თანდათანობით შევიწროებული მუცელი და ბრტყელი ძირი აქვს. ყელის მახლობლად მუცელზე წყვილი ფართო ღარისებური სარტყელი აქვს. სიმაღლე — 14; დმ პირის — 10, ძირის — 4,5 სმ.

353 (12—54:2065) მძივები მინისა, გაუმკვირვალე (19 ც.); ერთი მონაცრისფროა, მანდარინისებური მოყვანილობისა, ორი—ყვითელია. ერთი მათგანი ოდნავ მოგრძოა, მეორე მანდარინისებრი, ორივეს შუაზე ირგვლივ თეთრი სარტყელი აქვს, ზედ შავი ირიბი ზოლებით ინკრუსტირებული. დანარჩენი შაბიამნისფერია, მანდარინისებური მოყვანილობისა და უფორმო.

აღმოჩნდა VI ფართის აღმ. ნაწილში 2,20 მ სიღრმეზე, ორმოსამარხი 90 ლიაცყითელ თიხნარში, ეჭირა 1,20 X 0,70 მ ფართობი. (1939, N; სურ. 249) შიგ ესვენა სრულასაკოვანი ადამიანის ცუდად დაცული ჩონჩხი, მარჯვენა გვერდზე თავისუფლად ფეხებმოსრილი, აღმოსავლეთით თავმოქცეული; ხელები სახის წინ ეწყო, თავი ორ რიყის ქვას შორის ედო. მიცვალებულს ახლდა შემდეგი ინვენტარი:<sup>47</sup>

354 (12—54:2066; სურ. 250, 251) ქილა მოწითალო-მოწაბლისფროდ გამომწვარი, ზედაპირზე შავად გაპრიალებული. ოდნავ გაშლილი, ფართოდ მომრგვალებულბაკოიანი პირი, დაბალი ყელი, გადგმული მხრები. ზედამხარეს.

<sup>46</sup> სამარხის აღწერილობის გვერდით ავტორს ფანქრით მოუწერია: გბ III, XI (გვიანბრინჯათ III, ძვ. წ. XI ს., რედ.).

<sup>47</sup> იგივე.

ფართო ძირის მახლობლად მკვეთრად შევიწროებული მუცელი და ბრტყელი ძირი. მხრები შემკულია დალარული ხაზებით დაფარული სამკუთხედებითა და წყვილ ამოღარულ ხაზს შორის ამოკვეთილი წიწვიანი სახეებით დაფარული ფართო სარტყლით. კურკელი დაზიანებულია (აკლია ძირი, პირისა და მუცლის ნაწილი). სიმაღლე — 21,5; დმ პირის — 19, მუცლის — 27,5, ძირის — 14 სმ.

355 (12—54:2067; სურ. 252) ქ ი ლ ა ო რყურა (ცალი ყური აკლია), მონაცრისფროდ გამომწვარი. აკლია ყელ-პირი და მუცლის დიდი ნაწილი. აქვს დამრეცი მხრები, ზედა მხარეს ფართო ძირისაკენ მკვეთრად შევიწროებული მუცელი და ბრტყელი ოდნავ გამობურთული ძირი. სწორკუთხა განივკვეთიანი ყური მხრებს ქვემოთ მუცელზე ჰქონია მიძერწილი (ყურის ნარჩენებია). მხრები შემკულია ნაკაწრი წიწვიანი სახეებით (ურთიერთგადაკვეთი ხაზებით), ყელის ძირთან ამოღარული ტალღური ხაზით, მხრის ძირთან ოთხი ამოღარული ხაზით.

356 (12—54:2068; სურ. 253, 254) ტ ო ლ ჩ ა ც ალყურა, მოწაბლისფროდ გამომწვარი, ფართო სწორბაკოიანი პირი, ზედა მხარეს ფართო, ძირისაკენ შევიწროებული ტანი, ბრტყელი ძირი, პირისა და ძირის მახლობლად შეერთებული ბიბილოებიანი მრგვალგანივკვეთიანი ყური აქვს (ცალი ბიბილო მოტეხილია). ხელითაა ძალიან უხეშად ნაძერწი. დეფორმირებულია; ყელის გასწვრივ წყვილი დაუდევრად ამოღარული სარტყელი ამკობს. სიმაღლე — 10,8; დმ პირის — 11, ძირის — 7,1 სმ.

357 (12—54:2069; სურ. 255) ტ ო ლ ჩ ა მონაცრისფროდ გამომწვარი, ფართო მომრგვალებულბაკოიანი პირი, წელში გამოყვანილი, დაბლა დაწეული წიბოიანი, ძირისაკენ მკვეთრად დაქანებული ტანი და ოდნავ გამოყოფილი ბრტყელი ძირი აქვს. პირის მახლობლად ღრმა ამოღარული სარტყელი შემოუყვება, ემჩნევა ჩარხისმიერი ხაზები. სიმაღლე — 13; დმ პირის — 11,5, მუცლის — 12,5, ძირის — 6 სმ.

**ორმოსამარხი 92**  
(1939, N)

VI თხრილის აღმოსავლეთ ნაწილში იყო, 1,45 მ სიღრმეზე; ეჭირა 0,80 X 0,50 მ. მასში ესვენა დაახლოებით 3—4 წლის ბიჭის დაფერფლილი ჩონჩხი, მარჯვენა გვერდზე, აღმოსავლეთით თავმოქცეული, მკვეთრად ფეხებმოხრილი. მარჯვენა ხელი გამართული, მარცხენა ხელთან მიტანილი ჰქონდა. სამარხის SW ნაწილში ვერტიკალურად ჩარგული ფილაქვის ნატენი იყო. თან ახლდა შემდეგი ინვენტარი<sup>48</sup>:

358 (12—54:2081; სურ. 256) ქ ი ლ ა ო რყურა, შავად გამომწვარი, ოდნავ გადაშლილი ვიწრო პირი, ქობიანი ბაკო, საშუალო ყელი, დამრეცი მხრები, ბირთვისებური მუცელი და ბრტყელი ძირი აქვს. ოვალურგანივკვეთიანი ბრტყელი ყურები მუცელზე ორ მოპირდაპირე მხარეს აქვს შეერთებული. ყელის ძირში ერთი და მხრებზე სამი ამოღარული სარტყელი, მხრებზე სიგრძი-

<sup>48</sup>სამარხის აღწერილობის გვერდით ავტორს ფანქრით მიუწერია: გბ III, XI (გვიანბრინჯაო III, ძვ. წ. XI ს. რედ.).

ვი და მუცელზე ირიბი გადაქვეთი პრიალა ხაზები ამკობს. სიმაღლე — 21; დმ პირის — 9,5, მუცლის — 22,5, ძირის — 9,5 სმ.

**859** (12—54:2082; სურ. 257) **ლ ა ნ გ ა რ ი** მოშავო-მონაცრისფროდ გამოშვარი, ოდნავ მოყრილი ფართო პირი, მომრგვალებული: ბაკო, ჩალარული, წიბოიანი ყელი, ძირისკენ მკვეთრად დაქანებული ტანი და ბრტყელი ძირი აქვს: (ნაკლულია). ერთ მხარეს გადასაწური ტუჩიანი ნახვრეტა. სიმაღლე — 9,4; დმ პირის — 22,5, ძირის — 10 სმ.

**860** (12—54:2083) **ს ა მ ა ჯ უ რ ი** ბრინჯაოსი, ოვალურგანივეკეთიანი წერილი მავთულისა; თავები გახსნილი აქვს და ერთიმეორეზე გადატანილი. ზედაპირი შემკულია ქდეული სახეებით.

**ორმოსამარხი 97**  
(1939, N)

აღმოჩენილი იყო VI თხრილის შუა ნაწილში, 1,50 მ სიღრმეზე; ეჭირა  $0,85 \times 1,70$  მ ფართობი. შიგ აღმოჩენილი ჩონჩხი იმდენად დაზიანებულ-გადაადგილებული იყო, რომ მიცვალებულის პოზა გაურკვეველი დარჩა.

თან ახლდა შემდეგი ინვენტარი<sup>49</sup>:

**301** (12—54:2160) **ქ ი ლ ა** (ნაკლული. მოტეხილი აქვს ყელ-პირი), მონაცრისფროდ გამომშვარი, გადაგმული მხრები, ზედა მხარეს ფართო, ძირისკენ მკვეთრად შევიწროებული მუცელი და ბრტყელი ძირი აქვს; მხრებზე წყვილი ამოღარული სარტყელი და მუცელზე სიგრძივი წნევით დატანილი პარალელური ხაზები ამკობს. სიმაღლე — 9,5; დმ მუცლის — 11,7, ძირის — 5 სმ.

**302** (12—54:2161) **ქ ო თ ნ ი ს** ნატეხები უყრიანი, შავად გამოშვარი, ოდნავ გადაშლილი პირი, ქობიანი ბაკო, დაბალი ღარისებური ყელი, დამრეცი მხრები და ოდნავ გამოყოფილი ბრტყელი ძირი ჰქონია. ყელის ძირთან რელიეფური სარტყელი და ფრჩხილისეული სახეების ერთი მწკრივი, ხოლო, ძირის ირგვლივ ირიბად ნაკეპნი სახეები ამკობს. უყრის ანატეხია შერჩენილი. დმ პირის — 8, ძირის — 5,5 სმ.

**303** (12—54:2162) **კ უ რ კ ლ ი ს** ძირი გვერდების ნაწილით, მოწაბლისფრო-მონაცრისფროდ გამომშვარი, ოდნავ გამოყოფილი ბრტყელი ძირი აქვს, მხრები შემკულია ამოღარული ხაზებით. ძირის დმ — 7,5 სმ.

**ორმოსამარხი 105**  
(1939, N; სურ. 258)

ნაპოენი იყო VI ფართობის შუა ნაწილში, 1,0 მ სიღრმეზე. ეჭირა  $0,80$  (O—W)  $\times$   $0,55$  (N—S) მ ფართობი. გოგონას ჩონჩხი იწვა მარცხენა გვერდზე თავით აღმოსავლეთით მიქცეული; თავისუფლად ფეხებმმოხრილი.

ძელების დაზიანება-გადაადგილებისა და მიუხედავად მაინც ჩანდა, რომ ხელები სახის წინ უნდა სდებოდა. თან ახლდა წვრილფეხა რქოსანი პირუტყვის ძელები და შემდეგი ინვენტარი:<sup>50</sup>

<sup>49</sup> სამარხის აღწერილობის გვერდით ავტორს ფანქრით მიუწერია: გბ III, XI (გვიანბრინჯაო III, ძვ. წ. XI—X სს., რედ.).

<sup>50</sup> სამარხის აღწერილობის გვერდით ავტორს ფანქრით მიუწერია: გბ III, XI—X (გვიანბრინჯაო III, ძვ. წ. XI—X სს., რედ.).



304 (12—54:2232) ჭურჭლის ნატეხები. მონაცრისფროდ გამომწვარი, ზედაპირგაპრიალებული.

305 (12—54:2233; სურ. 259, 260) ფინჯანი მოშავო-მონაცრისფროდ გამომწვარი. აქვს სწორბაკოიანი პირი, ცილინდრული, დაბალი ყელი, დამრეცო მხრები, ძირისკენ თანდათანობით შევიწროებული მუცელი და ოდნავ გამოყოფილი ბრტყელი ძირი. მუცელზე შერჩენილი აქვს ოვალურგანივკვეთიანი ყურის ნაწილი. ყელი შემკულია სამი ფართო, ღრმა სარტყლით. ზედაპირგაპრიალებულია. სიმაღლე — 9; ღმ პირის — 7,5, ძირის — 4,5 სმ.

306 (12—54:2234; სურ. 261) მახათი ბრინჯაოსი, მრგვალგანივკვეთიანი, წვერისკენ თანდათანობით გაწვრილებული. ყუნწთან გაბრტყელებულია რომბისებურად და ზედ მრგვალი ნახვრეტია. სიგრძე — 8 სმ.

307 (12—54:2235; სურ. 262, 263) საწვივე რგოლი, ბრინჯაოსი. მრგვალგანივკვეთიანი. თავები გახსნილი აქვს და ერთიმეორეზე ძალიან დაშორებული. ღმ — 6 სმ.

308 (12—54:2236) საწვივე რგოლი, ბრინჯაოსი, მრგვალგანივკვეთიანი, თავები გახსნილი აქვს და ერთიმეორეზე ოდნავ დაშორებული. ზედაპირი შემკულია დაბალი განივად ნაჭედი ხაზებით. დეფორმირებულია. ღმ — 6,3 სმ.

309 (12—54:2237, 2238; სურ. 264, 265) რგოლები ბრინჯაოსი, ერთი სწორკუთხა, მეორე ოვალურგანივკვეთიანი, თავები გახსნილი აქვთ და ერთიმეორეზე გადადებული. დეფორმირებულია. ღმ — 4,5 — 3; 3,5 — 3,3 სმ.

აღმოჩნდა 91-ე კვადრატში, 1,40 მ სიღრმეზე. სამარხი ორმოსამარხი 180 (1989, S; სურ. 206) ძლიერ დაზიანებული იყო, ჩონჩხისგან გადარჩენილიყო მხოლოდ თავის ქალის ფრაგმენტები, აგრეთვე ლულოვანი ძელების რამდენიმე ნატეხი. ამასთან ერთად აღმოჩნდა:<sup>51</sup>

370 (12—54:10163) ლანგარის ფრაგმენტები, რომლებმაც შეკოწიწების შემდეგ შეადგინეს ლანგარის ნახევარზე ცოტა მეტი; სიმაღლე ჭურჭლის — 9,2, ქუსლის — 0,4; ღმ ძირის — 10,0 სმ. კეცის სისქე — 0,8 სმ.

371 (12—54:10162; სურ. 267) ფინჯანი მოშავოდ გამომწვარი თიხისა. დიდი, მაღალ-სწორყელიანი, კვერცხისებრტანიანი, ცალყურა; მაღალი შეღრმავებულქუსლიანი. აღდგენილი და თაბაშირით შევსებულია. მუცლის ირგვლივ ორი ფართო დაბალი ღარი. ძალიან კოხტა, მოხდენილი ჭურჭელია. ზოგჯერ ობსიდიანის სარკმელი რომ ახლავს ხოლმე ძირში ან გვერდებზე. სიმაღლე ჭურჭლის — 13,0, ყელის — 2,3, ქუსლის — 2,0; ღმ პირის — 8,8, მუცლის — 12,4, ჭურჭლის — 7,2 სმ.

<sup>51</sup> სამარხის აღწერილობის გვერდით, ავტორის ფანქრით მ-უწერია: გვ III, XI (გვიანბრინჯაო III, ძვ. წ. XI ს., რედ.).

372 (12—54:10164) ფ რ ა გ მ ე ნ ტ ე ბ ი შავ-რუხი თიხის ჭურჭლისა.

აღმოჩენილი იყო 106-ე კვარტაში, 1,50 მ სიღრმეზე.

**ორმოსამარხი 133** სამარხი მოიცავდა 0,90×1,10 მ ფართობს. მოზრდილის (1088, S, სურ. 268) ჩონჩხი ძალიან ჩაშლილი და ძვლები ადგილგადაწაცვ-ლებული იყო. მიუხედავად ამისა, თითქოს შეიძლება ითქვას, რომ მიცვალებული დასვენებული ყოფილა მარჯვენა გვერდზე, მოკუნ-ტულად, თავით ჩრდილოეთით მიქცეული. ახლდა წვრილფეხსა საქონლის ძვლე-ბი, ერთი თიხის ლანგარი, ჩალეწილი ჭურჭლის ფრაგმენტები და სარდიონის 7 ც. მძივი<sup>52</sup>.

378 (12—54:10172; სურ.269) ლ ა ნ გ ა რ ი შავად გამომწვარი თიხისა, ოდნავ პირგადმოკეცილი, დამტვრეული. ამჟამად აღდგენილი და შეესებულა. სიმაღლე — 8,0; დმ პირის — 29,0, ძირის — 12,0 სმ.

374 (12—54:10182) მ ძ ი ვ ე ბ ი ვარდისფერი სარდიონისა, ზოგი მრგვა-ლი, ზოგიც მანდარინისებური, ორიც პაწია, დაბალცილინდრულია. დმ უდ — 1,1; დმ — 1,4, დმ — 0,4; უმც. სიმაღლე — 0,35 სმ.

375 (12—54:10183) მ ძ ი ვ ე ბ ი მოყვითალო პასტისა, წვრილი. დმ - - 0,4 სმ.

აღმოჩნდა 186-ე კვარტაში, 1,08 მ სიღრმეზე. სამარხის ორმოსამარხი 257 მოედანს ეჭირა 70×70 სმ ფართობი. შიგ იწვა ბავშვის დახაესებული ჩონჩხი მარჯვენა გვერდზე, ფეხებმოკუნ-ტულად, თავით ჩრდილოეთით მიქცეული. ახლდა ერთი თიხის ჭურჭელი<sup>53</sup>.

376 (12—54:11618; სურ. 270) ქ ო თ ა ნ ი რუხფრად გამომწვარი თიხისა, ხაოიანზედაპირიანი; პირვიწრო, ყულგამოყოფილი, კვერცხისებრტანიანი. სიმაღ-ლე — 12,2; დმ პირის — 8,8, მუცლის — 14,0, ძირის — 7,0 სმ.

აღმოჩნდა 245-ე კვარტაში, ქვაფენილის ქვეშ, 1,20 მ სიღრმეზე. სამარხში დაშლილ-დაზიანებული და არეუ-ლი ძვლები იყო, მაგრამ მ. ივამჩენკოს შესაძლებლობა მიეცა აღედგინა მეტ-ნაკლები სიზუსტით ჩონჩხის პოზა. მისი დასკვნით, მიცვალებული უნდა წოლილიყო მარჯვენა გვერდზე, ფეხებმო-კეცილად, თავით აღმოსავლეთით მიქცეული (ბარძაყის ძვლის სიგრძე — 43,0 სმ). მთელ სამარხში მოფენილი იყო ობსიდიანის ანატეკეები და შინაურ ცხო-ველთა ძვლები. სამარხში 6 შავი თიხის სხვადასხვა ტიპის ჭურჭელი ყოფილა (მათ შორის ერთი კოხტა გრძელყურიანი და საცერულიანი ქილა), აგრეთვე ერ-თი მრგვალი ქვა (შურდულისათვის) (იხ. სავ. წ. 1941, s 2600—2605; 2609), მაგ-

<sup>52</sup> სამარხის აღწერილობის გვერდით ავტორს ფანქრით მიუწერია: გბ III, XI (გვიანბრინჯაო 111, ძვ. წ. X ს., რედ.).

<sup>53</sup> ი გ ი ვ ე .

რამ ყველაფერი ეს ომის წლებში, ექსპედიციის ბაზაზე უმეტეაღყურების გამო დაკარგულა. გადარჩენილა მხოლოდ<sup>54</sup>:

377 (12—54:12238) სა დ გ ი ს ი ბრინჯაოს ოთხკუთხა განივკვეთიანი მავთულისა, რამდენადმე დეფორმირებული. სიგრძე — 3,7; სისქე — 0,3 სმ.

საველე ჩანახატზე გამოსახული ჭურჭლის მიხედვით სამარხი არ უნდა ყოფილიყო ძვ.წ. XI ს. უადრესი.

გაიწმინდა 246-ე კვადრატში, 2,25 მ სიღრმეზე (362-ე ორმოსამარხი 366 სამარხის ახლოს და მის დონეს ქვემოთ). სამარხს ეჭირა (1941, S; სურ. 271) 1,65×1,0 მ ფართობი. მასში ესვენა ზრდასრული და წელწერილი ინდივიდის (ვარაუდით, ქალის) კარგად დაცული ჩონჩხი, თავით ჩრდილოეთით მიქცეული, მაგრამ მარჯვენა გვერდზე, თავისუფლად ფეხებშოხრილად მწოლარე. ხელები თავქვეშ ამოდებულად უჩანდა და კარგად განასახიერებდა მძინარე ადამიანის პოზას. წელსქვევით ხარის ნეკნების ფრაგმენტები და თიხის 4 ჭურჭელი იყო; ყელის არეში პასტის მძივები იყო მიმობნეული<sup>55</sup>.

378 (2918—2921, 1941, s) ქ ო თ ნ ი ს ფრაგმენტები (პირვიწრო ყოფილა), დიდი, პირფართო ქ ი ლ ი ს ფრაგმენტები, და შედარებით მომცრო ჭურჭლის ორნამენტირებული ფრაგმენტები.

379 (2925, 1941, s) მ ძ ი ე ბ ი ბრინჯაოსი, მცირე.

380 (12—54:12289) ლ ი ლ ი (?), არაწესიერი მრგვალ-ბრტყელი ფირფიტა ძვლისა. თხელი, უდ. ღმ — 2,3; ნახვრეტის ღმ — 0,5; სისქე — 0,2 სმ.

381 (12—54:12290) მ ძ ი ე ე ბ ი თეთრი პასტისა, დაბალცილინდრული, მათ შორის ერთს ზედაპირზე სამი კონცენტრული ღარი გადასდევს (7); მინისა, ფლალი ფერის, მანდარინისებური გვერდებჩაღარული (1); მინისებრი პასტისა, მოთეთრო, დაბალცილინდრული (1); სპილოს ძვლისფერი პასტისა, ოსპისებური მოყვანილობისა (2) და ცისფერი პასტისა, შინდის კურკისებრი მოყვანილობისა, სიგრძივ გვერდჩაღარული (1). სულ 12 ცალი.

382 (12—54:12291) მ ძ ი ე ე ბ ი ზოგი მოვარდისფრო, ზოგიც სისხლისფერი სარდიონისა, ზოგი დაბალცილინდრული, ზოგი მანდარინის მოყვანილობისა. მათ შორის კასრის თუ შინდისკურკის მოყვანილობისა, შავხალეზიანი (1). სულ 100 ცალი.

383 (12—54:242) ქ ი ლ ა ოთხყურა, შავად გამომწვარი. ოდნავ გადაშლილი ფართო პირი; ფართო ქობიანი ბა- (1938, S; სურ. 272)<sup>56</sup> კო. ძალიან დაშლილი ყელი; დამრეცი მხრები; შუაზე ფართო, ძირისკენ მკვეთრად შევიწროებული მუცელი

<sup>54</sup> სამარხის აღწერილობის გვერდით ავტორს ფანქრით მიუწერია: გბ III, XI (გვიანბრინჯაო III, ძვ.წ. XI ს., რედ.).

<sup>55</sup> ი გ ი ე ე .

<sup>56</sup> სამარხის აღწერილობა ხელნაწერში არ აღმოჩნდა. რედ.

და ოდნავ გამოყოფილი ბრტყელი ძირი აქვს. ოვალურგანივკვეთიანი. ზედა მხარეს პეკელსა გაშლილი ფრთებესებური დანაძერწიანი პატარა ბრტყელი ყურები ოთხ მოპირდაპირე მხარეს მუცლის ზედა ნაწილზეა შეერთებული. ყელზე ამოღარული ტალღური, მხარზე და მუცლის შუაზე ვიწრო, რელიეფური სარტყლები ამკობს. რელიეფურ სარტყლებს შორის მოთავსებული არე დაფარულია წვერით ქვემოთ მიმართული ირიბად წნევით დაშტრინული სამკუთხედებითა და სათ შორისწვერით ზემოთ მიმართული პრიალა სამკუთხედებით. ძირს ირგვლივ ირიბად დაღარული ფართო რელიეფური სარტყელი ამკობს. ძირზე შეიმჩნევა კონცენტრული ზოლები. სიმაღლე — 33,5; დმ პირის — 23,5, მუცლის — 34, ირის — 12,5 სმ.

384 (12—54:242-2) ქილა ადგილზე არ არის.

385 (12—54:242-3) ქილა ადგილზე არ არის.

386 (12—54:243; სურ. 273) ქილა მონაცრისფროდ გამომწვარი, ადგილ-ადგილ მოწაბლისფრო ლაქებით. ოდნავ გადაშლილი პირი; ვიწრო ქობიანი ბაკო; დაბალი ყელი, ძალიან დამრეცი მხრები. ზედა მხარეს ფართო, ძირის მახლობლად შევიწროებული მუცელი და ოდნავ გამოყოფილი ბრტყელი ძირი აქვს. ძირს ირგვლივ ამოღარული სარტყელი შემოუყვება. სიმაღლე — 11; დმ პირის — 12, მუცლის — 14, ძირის — 8,5 სმ.

387 (12—54:244; სურ. 274) ქვაბქოთანა შავად გამომწვარი. ოდნავ გადაშლილი მრგვალბაკოიანი პირი; ძალიან დაბალი ყელი; ზედა მხარეს ფართო, ძირისკენ მკვეთრად შევიწროებული წაბოიანი მუცელი და ოდნავ გამოყოფილი ბრტყელი ძირი აქვს. ყელზე შემკულია წვრილი ამოღარული სარტყლით, მუცელი — წიბოდან ძირამდე ირგვლივ სიგრძეზე დაშვებული პრიალა ხაზების ჭვრუდებით. სიმაღლე — 12; დმ. პირის — 18,5, მუცლის — 21, ძირის — 8,5 სმ.

388 (12—54:245; სურ. 276, 277) ტოლჩა ცალყურა, შავად გამომწვარი. ფართო სწორბაკოიანი პირი; ცილინდრული ყელი; დამრეცი მხრები. ზედა მხარეს ფართო ძირისკენ მკვეთრად შევიწროებული მუცელი და ფართო ჯამბისებურად ჩაღრმავებული ქუსლიანი ძირი აქვს. სწორკუთხა განივკვეთიანი ლილიანი ყური მხარსა და მუცელზეა შეერთებული. მუცელი ყელიდან 7 სმ სიგრძეზე ირგვლივ შემკულია ოთხ-ოთხი დაღარული ხაზების მონაკვეთებით. სიმაღლე — 14,5; დმ პირის — 11,7, მუცლის — 15, ძირის — 9,3 სმ.

389 (12—54:246; სურ. 275) ხელადა ცალყურა მოშავო-მონაცრისფროდ გამომწვარი. ფართო მომრგვალებულბაკოიანი ოდნავ გადაშლილი პირი; საშუალო ზომის ყელი; დამრეცი მხრები, ზედამხარეს ფართო, ძირისკენ შევიწროებული მუცელი და ოდნავ გამოყოფილი ბრტყელი ძირი აქვს. სწორკუთხა განივკვეთიანი ბრტყელი ყური პირთან და მხარზე აქვს შეერთებული. ყელის ძირში წყვილი ამოღარული და მხრის ძირთან წყვილ ამოღარულ ხაზს შო-

რის ჟრთიერთგადასმკვეთი ამოღარული ხაზებით დაფარული ფართო სარტყლები აშკობს. სიმაღლე — 26; დმ პირის — 11,5, მუცლის — 21, ძირის — 9,5 სმ.

390 (12—54:247; სურ. 278) ს ა კ ი ნ ძ ე ბ ი ბ რ ი ნ ჭ ა ო ს ი, აქვთ სიგარძეზე ჯალარული მრგვალი თავი, დაღარული ყელი, ყელის ძირთან ოვალური ნახვრეტი და მრგვალგანიკვეთიანი ლერო. დამტკრეულებია. სიგარძე — 4,2; 3,9; 7,9; 9 სმ.

391 (12—54:251; სურ. 279) ნ ე მ ს ი ბ რ ი ნ ჭ ა ო ს ი, მრგვალგანიკვეთიანი, წვერგალუნული. ყუნწი გაკეთებული აქვს ლეროს მოღუნებით და ბოლო მირ-ჩილულია ლეროზე. სიგარძე — 10 სმ.

392 (12—54:252; სურ. 280) მ ძ ი ე ი ი ა ს ა - ა ქ ა ტ ი ს ა, მოწითალო-მო-ყავისფრო, დაბალცილინდრული მოყვანილობისა, ნახვრეტთან ცალ მხარეს კრა-ტერისებური ჩაღრმავებით, ცალმხრივ გახვრეტილი დმ — 1,1 სმ.

სამარხი 6  
(1939, S)

საფლავის მოედანი უდრის 0.50 X 0,75 მ. ამ საფლავის მხოლოდ ნაწილი იყო დარჩენილი. ჩონჩხისაგან შემო-ნახულიყო დამტკრეული თავის ქალა, მარჯვენა ლოყაზე მწოლარე. მასთან კისრის ყველა მალა დაცულია.

393 (12—54:1003) ჭ ა მ ი (ნაკლული), ლეგა-მოწაბლისფროდ გამომწვარი, სწორპირიანი და ბრტყელძირიანი, უხეშად ნაძერწი, სქელკეციანი მქლე თიხისა. სიმაღლე — 4,5; პირის დმ — 13,1 სმ.

394 (12—54:1004) ქ ო თ ა ნ ი (ნაკლული), ლეგა-მოწაბლისფროდ გა-მომწვარი, ფართო პირი, სწორი ბაკო, ძირისკენ ოდნავ შევიწროებული მუცე-ლი და ბრტყელი ძირი აქვს. პირთან გაუყვება დაბალი ფოსოების მწკრივი. უხეშად ნაძერწი მქლე თიხისა. სიმაღლე — 17 სმ.

395 (12—54:1005) ჭ ა მ - ფ ი ა ლ ა (ნაკლული), რუხად გამომწვარი, გა-დაშლილი სწორი პირი და ოდნავ გამოყოფილი ბრტყელი ძირი აქვს. უხეშად ნაძერწი სქელკეციანი მქლე თიხისა.

396 (12—54:1006) ლ ა ნ გ ა რ ი შუად გამომწვარი, ფართოდ გადაშლი-ლი პირი, მრგვალქობიანი ბაკო, ძირისკენ მკვეთრად დაქანებული ტანა, ბრტყე-ლი ძირი და პირთან პატარა გადასაწური მილი აქვს. კარგად განლექილი თი-ხისაა. სიმაღლე — 8,9; დმ პირის — 27,5, ძირის — 9,5 სმ.

სამარხი 8  
(1930, S)

მდებარეობდა 1,40 მ სიღრმეზე, შემორჩენილი იყო მხოლოდ მისი ნაშთები.

397 (14—54:1015; სურ. 282) ჭ ა მ ი (ნაკლული) მორუხო-მონაცრისფროდ გამომწვარი. ფართო პირი, ქობიანი ბაკო, ლანგრისებური მოყვანილობის, ძირისკენ მკვეთრად დაქანებუ-ლი ტანი და ოდნავ გამოყოფილი ბრტყელი ძირი აქვს. შეიმჩნევა ჩარხისმიერი-ხოლები.

398 (14—54:1016; სურ. 281) ქ ო თ ა ნ ი ცალყურა (ყური ნაკლულია) მოწაბლისფროდ გამომწვარი. ფართო პირი, ვიწრო ბრტყელი ბაკო, დაბალი ცი-ლინდრული ყელი, ზედა მხარეს ფართო, ძირისკენ შევიწროებული მუცელი და

ბრტყელი ძირი აქვს. ყელზე. მხარასა და მუცელზე შემკულია ფრჩხილისეული სახეების თითო სარტყლით. სიმაღლე — 10,5; დმ პირის — 10,6, ძირის — 5,2 სმ.

399 (14—54:1016) ლ ა ნ გ ა რ ი (არ არის).

400 (14—54:1016) კ ი ლ ი ტ ე ბ ი ბრინჯაოსი, რომბისებური მოყვანილობისა (1 ც.); ნახევარსფერული (4 ც.).

აღმოჩნდა 1,50 მ სიღრმეზე. საფლავის მოედანი უღრის სამარხი 9 (1939, 1,60×1,00 მ-ს. ჩონჩხი მიმართული იყო სამხრეთ-აღ-  
N; სურ. 283, 284) მოსავლეთისაკენ, დასვენებული მარცხენა გვერდზე. ხერხემლის სვეტი გამართული, მკლავები ოდნავ მოხრილი, ხოლო ხელები თითქოს ზეაპყრობილი ჰქონდა. ფეხებიც მოხრილი აქვს ისე რომ ბარძაყები თეძოებთან სწორ კუთხეს, ხოლო წვივები მუხლის თავებთან მახვილ კუთხეს ქმნიდნენ. ჩონჩხს აკლია თავის ქალა — გადარჩენილი იყო მხოლოდ პატარა ფრაგმენტი.

401 (12—54:1017; სურ. 288) ლ ა ნ გ ა რ ი მოშავო-მონაცრისფროდ გამოწვარი. აქვს გადაშლილი მრგვალბაკოიანი პირი, მსუბუქად ჩაღარული ყელი, ძირისკენ მკვეთრად დაქანებული ტანი, ბრტყელი ძირი და ყელზე გამოშვერილი ტუჩიანი გადასაწერი ნახვრეტი. სიმაღლე — 9,8; დმ პირის — 32,5, ძირის — 13 სმ.

402 (12—54:1017) ტ ო ლ ჩ ა ა რ არის.

403 (12—54:1018; სურ. 286) ქ ო თ ა ნ ი ცალყურა, მოყავისფრო-მოწაბლისფროდ გამოწვარი. ფართო, სწორბაკოიანი პირი, ძირისკენ ოდნავ შევიწროებული მუცელი, ბრტყელი ძირი და მუცელზე მიძერწილი სწორკუთხა განიკვეთიანი ზედა მხარეს ბიბილოებიანი, ბრტყელი ყური აქვს. უხეშადაა ნაძერწი მკლე თიხისაგან, დეფორმირებულია. სიმაღლე — 15,5; დმ პირის — 14, ძირის — 10 სმ.

404 (12—54:1019; სურ. 287) დ ო ქ ი ცალყურა, მონაცრისფროდ გამოწვარი. აქვს გადაშლილი პირი, ვიწროქობიანი ბაკო, დაბალი ყელი, დაქანებული მხრები, ბირთვისებური მუცელი, ბრტყელი ძირი და პირიდან გამომდინარე მხარზე დამერწილი ოვალურგანიკვეთიანი ბრტყელი ყური. ყელი დაფარულია წერტილი ამოკაწრული კონცენტრული ხაზებით, ყელის ძირში და მუცელზე ამკობს თითო-თითო ფართო ამოღარული სარტყელი. სიმაღლე — 26; დმ პირის — 10. ძირის — 11 სმ.

405 (12—54:1020) კ ო კ ო ბ ი ს ნატეხი, შავად გამოწვარი. ჰქონია სწორბაკოიანი პირი, ძალიან დაბალი ყელი, დამრეცი მხრები და ბირთვისებური მუცელი.

406 (12—54:1025; სურ. 285) დ ე რ გ ი შავად გამოწვარი, აქვს მრგვალბაკოიანი ფართო პირი, ძალიან დაბალი ყელი, დამრეცი მხრები, ზედამხარეს ფართო, ძირისკენ მკვეთრად შევიწროებული მუცელი და ბრტყელი ძირი. ყე-

ლის ძირთან წყვილი ამოღარული კონცენტრული ხაზი ამკობს, მხრებზე ირი-  
ბად ნაკდვეი ხაზებით გადაკვეთილი, სამი ამოღარული კონცენტრული ხაზი და  
მუცლის ქვედა ნაწილზე სიგრძივი პრიალა ხაზები. სიმაღლე — 28; დმ პირის  
-- 15,5, ძირის — 11,5 სმ.

407 (12—54:1021) საკინძი ბრინჯაოსი, აქვს სიგრძეზე დაღარული  
კონუსური თავი, ირგვლივ დაღარული ყელი, ყელის ძირში მრგვალი ნახვრე-  
ტი და წვერისკენ გაწვრილებული მრგვალგანიკვეთიანი ლერო. სიგრძე —  
16,2 სმ.

408 (12—54:1022) რგოლები ძეწკვისა, ბრინჯაოსი, წვრილი მრგვალ-  
განიკვეთიანი მავთულისა, ოვალური მოყვანილობისა. თავები გახსნილი აქვს  
(3 ც.) სიგრძე — 0,6 სმ.

409 (12—54:1023) ნემსი ბრინჯაოსი, მრგვალგანიკვეთიანი, ყუნწმო-  
ტეხილი. სიგრძე — 5,9 სმ.

410 (12—54:1024) მძივები სარდიონისა (143 ც.) მოწითალო-მო-  
ვარდისფრო, ბორბლისებური მოყვანილობისა, ასიმეტრიულ-გვერდებიანი; ოდ-  
ნავ მოგრძო-მრგვალი; შინდისებური მოყვანილობისა და მოგრძო ცილინდრუ-  
ლი მოყვანილობისა. არის ნახევრად გამჟვირვალე და გაუმჟვირვალეც; აქატიასა  
(1 ც.) გრძელი შინდისებური მოყვანილობისა. მოწაბლისფრო. ერთ მხარეს  
თეთრი ზოლებით; პასტისა (9 ც.) მორგვისებური მოყვანილობისა, გვერდებდა-  
ღარული და ოთხკუთხა კუთხეებზე ნაკდვეი ხაზებით შემკული.

მდებარეობდა მიწის ზედაპირიდან 1,90 მ სიღრმეზე.

სამარხი 18 (1930, ჩონჩხი ესვენა მარცხენა გვერდზე, მოკუნტული, თავით  
N; სურ. 289, 290) აღმოსავლეთისაკენ. საფლავის ზომა უდრის 1,30 X  
1,10 მ.

411 (12—54:1090; სურ. 291, 292) ქილა მოშავო-მონაცრისფროდ გა-  
მომწვარი. ოდნავ გადაშლილი ფართო პირი; მრგვალქობიანი ბაკო; ძალიან და-  
ბალი ღარისებური ყელი; ზედამხარეს ფართო, ძირისკენ მკვეთრად შევიწრო-  
ებული მუცელი და ბრტყელი ძირი აქვს. მუცლის ზედა ნაწილი გოფირიბუ-  
ლია. მუცლის ქვედა ნაწილზე შეიმჩნევა სიგრძეზე დაშვებული პრიალა ზოლე-  
ბი. სიმაღლე — 24,5; დმ პირის — 20,5, მუცლის — 29,5. ძირის — 11 სმ.

412 (12—54:1091; სურ. 293) ჯამი შავად გამოწვარი, ფართო მომ-  
რგვალეზულბაკოიანი პირი; დაბალი ყელი; ძირისკენ მკვეთრად დაქანებული  
ტანი და ბრტყელი ძირი აქვს. ყელზე წვრილი ამოკაწრული სარტყელი ამკობს.  
სიმაღლე — 6; დმ პირის — 19, ძირის 6 სმ.

413 (12—54:1092; სურ. 294) ჯამი მოშავო-მონაცრისფროდ გამოწვა-  
რი. ფართო მომრგვალეზულბაკოიანი პირი; დაბალი, კიდესთან წიბოიანი ყელი,  
ძირისკენ მკვეთრად დაქანებული ტანი და ბრტყელი ძირი აქვს. შიგნით პირზე  
შეიმჩნევა წვრილი პრიალა ზოლები. სიმაღლე — 7,4; დმ-პირის — 24. ძირის  
— 8 სმ.

414 (12—54:1093; სურ. 295) ქილა შავად გამოძწეარი. ოდნავ გადაშლილი ფართო პირი; მრგვალქობიანი ბაკო; ზედა მხარეს ფართო, ძირისკენ მკვეთრად შევიწროებული მუცელი და ოდნავ გამოყოფილი ბრტყელი ძირი. მუცლის ზედა მხარე გოფრირებულია, ქვედა — პრიალა ხაზებით შემკული. სიმაღლე — 20; დმ პირის — 17,5, მუცლის — 25,0, ძირის — 9,5 სმ.

415 (12—54:1094; სურ. 296, 297) კოჭობი შავად გამოძწეარი თიხისა, გადაშლილი პირი, მომრგვალებული ბაკო; ძალიან დაბალი ყელი; ბირთვისებური მუცელი და ოდნავ გამოყოფილი ბრტყელი ძირი აქვს. ყელის მახლობლად ფრჩხილისეული სახეების ერთი მწკრივითაა შემკული, ძირის ირგვლივ ირიბად ნაკეპნი ხაზებით და ძირი და ჭურჭლის მთელი კორპუსი ამოღარული კონცენტრული სარტყლებით.

416 (12—54:1095) სასმისი მოშავო-მონაცრისფროდ გამოძწეარი, ფართო პირი, ძირისკენ ოდნავ შევიწროებული ტანი და ბრტყელი ძირი აქვს. პირის მახლობლად შემკულია რელიეფური სარტყლით, ტანი პრიალა ვერტიკალური ზოლებით. სიმაღლე — 11; დმ პირის — 6,4, ძირის — 5 სმ.

№ 295 ჭურჭელი გადაცემულია მებაღეობა-მევენახეობა-მელეინეობის ინსტიტუტში და არ დაუბრუნებიათ.

417 (12—54:1096; სურ. 298, 299) ქილა ორკუთხა, მოშავო-მონაცრისფროდ გამოძწეარი, ოდნავ გადაშლილი პირი; მრგვალქობიანი ბაკო; დაბალი ყელი; დამრეცი მხრები; კვერცხისებრი მოყვანილობის ტანი და ბრტყელი ძირი აქვს. სწორკუთხა განივკვეთიანი ბრტყელი ყურები ორ მოპირდაპირე მხარეს მუცლის ზედა ნაწილზე აქვს შეერთებული. ყელის ძირთან წყვილი და მხრის ძირთან სამი დაუდევრად ამოღარული სარტყელი და მხრებზე ირიბი ურთიერთგადამკვეთი პრიალა ხაზებით დატანილი ბადისებური სახეები ამკობს. სიმაღლე — 31,3; დმ პირის — 11; მუცლის 26,5, ძირის — 9,8 სმ.

418 (12—54:1097; სურ. 300, 301) თასი როდინისებური მოყვანილობისა, მოწითალო-მოყავისფროდ გამოძწეარი. გარეთ და შიგნით ზედაპირებზე შავი ფერის, ფართო დაბრტყელებულბაკოიანი პირი; წელში გამოყვანილი ტანი და ბრტყელი ძირი აქვს. ზედაპირზე გაპრიალებულია და შემკულია რთული ორნამენტული სახეებით. წყვილი ამოღარული შეანდრისებური ხაზებით და მათ შორის ურთიერთგადამკვეთი ამოღარული ხაზებით დარომბილი სახეებით. სიმაღლე — 17,8; დმ პირის — 14,7, ძირის — 9,2 სმ.

419 (12—54:1098; სურ. 302) ჭიქა მონაცრისფროდ გამოძწეარი, ადგილადგილ შავი პრიალა ლაქებით, ფართო სწორბაკოიანი პირი, ძირთან ოდნავ შევიწროებული ცილინდრული ტანი და ბრტყელი ძირი აქვს. პირის მახლობლად შემკულია ფართო წყვილი ამოღარული და ერთი რელიეფური სარტყლით. სიგრძეზე დაუყვება პრიალა ზოლები. სიმაღლე — 10,3; დმ პირის — 5,9, ძირის — 4,6 სმ.

420 (12—54:1099; სურ. 303) ნემსი ბრინჯაოსი, მრგვალგანაკვეთიანი-



ნი წვრილი მავთულისა, ყუნწი ღეროს მოღუნვითაა გაკეთებული და ბოლო ნი-  
ჰილულია ღეროზე. სიგრძე — 11,7 სმ.

421 (12—54:1100) მ ძ ი ე ვ ბ ი ლია-ვარდისფერი სარდიონისა (162 ც.);  
მანდარინისებური, ბორბლისებური და დაბალცილინდრული ნოყენილობია,  
დიდ-პატარა.

მდებარეობდა მიწის ზედაპირიდან 1,70 მ სიღრმეზე,  
სამარხი 24 (1939, უთავო, მოყუნტული, მოხრილი და ზეაპყრობილხელები-  
N; სურ. 304, 305) ანი მიცვალებული იწვა მარცხენა გვერდზე, თავით აღ-  
მოსავლეთისაკენ. სამარხის ზომა: 1,20 X 0,95 მ.

422 (12—54:1161; სურ. 307) ხ ე ლ ა დ ა ცალყურა, მონაცრი-ფროდ გა-  
მომწვარი. ოდნავ გადაშლილი სწორბაკოიანი პირი, დაბალი ყელი; შუაზე ფარ-  
თო, ძირისკენ მკვეთრად შევიწროებული მუცელი და ბრტყელი ძირი აქვს. პი-  
რიდან გამომდინარე სწორკუთხა განივკვეთიანი ბრტყელი ყური მუცლის ზედა  
ნაწილზეა შეერთებული, მუცლის ზედა ნაწილი გოფირებულია ფართო ამო-  
ღარული სარტყლებით. სიმაღლე — 17; დმ პირის — 8,4, მუცლის — 15, ძი-  
რის — 6,8 სმ.

423 (12—54:1162; სურ. 308) ფ ი ნ ჯ ა ნ ი ცალყურა, მოშავო-მონაცრის-  
ფროდ გამომწვარი. ფართო სწორბაკოიანი პირი; ძალიან დაბალი ცილინდრუ-  
ლი ყელი; გადგმული მხრები; ზედა მხარეს ფართო, ძირისკენ თანდათანობით  
შევიწროებული ტანი და ბრტყელი ძირი აქვს. სწორკუთხა განივკვეთიანი ლილ-  
ვიანი ბრტყელი ყური მხარსა და მუცელზეა შეერთებული, ყელზე სამი რე-  
ლიეფური სარტყელი ამკობს. სიმაღლე — 9,7; დმ პირის — 6,8, მუცლის —  
3,5, ძირის — 6,2 სმ.

424 (12—54:1163) ჭ უ რ ჭ ლ ი ს ყელ-პირისა და გვერდების ფრაგმენ-  
ტები, მოვარდისფროდ გამომწვარი, ზედაპირზე შავად გაპრიალებული. ფართო  
პირი და დაბალი გოფირებული ყელი ჰქონია.

425 (12—54:1164; სურ. 306) ხ ე ლ ა დ ა ცალყურა, მონაცრისფროდ გა-  
მომწვარი. ოდნავ გადაშლილი ფართო მომრგვალებულბაკოიანი პირი; საშუა-  
ლო ზომის ყელი, ბრტყისებური მუცელი და ბრტყელი ძირი აქვს. სწორკუთხა  
განივკვეთიანი, შუაზე ოდნავ ღარისებურად ჩაღრმავებული ბრტყელი ყური  
პირთან და მუცლის ზედა ნაწილზეა შეერთებული. ყელის ძირთან და მუცელ-  
ზე წყვილ ამოღარულ ხაზს შორის ამოღარული გამრავლების ნიშნით დაფარუ-  
ლი თითო ფართო სარტყელი ამკობს. სიმაღლე — 17; დმ პირის — 8,4, მუც-  
ლის — 20,5, ძირის — 6,8 სმ.

426 (12—54:1165) რ გ ო ლ ე ბ ი (3 ც.) ბრინჯაოს, ვიწრო სქელი ფირ-  
ფიტისა, თავები გახსნილი აქვს და ერთიმეორეზე გადატანილი. დმ — 1,5 —  
2 სმ.

427 (12—54:1166) ნ ე მ ს ი ბრინჯაოს წვრილი მავთულისა; ერთი ბოლო

გაბრტყელებული აქვს რომბისებურად და გახვრეტილი. წვერი მოტეხილია. სიგრძე — 7,3 სმ.

428 (12—54:1167) საკინძი ბრინჯაოსი, სწორთაეიანი, თავი ამოკაწრული ხაზებით აქვს შემკული. თავზე მრგვალი ნახვრეტი აქვს, ღერო მრგვალგანივკეთიანია. სიგრძე — 9,5 სმ.

429 (12—54:1168) მძივები სარდიონისა და ჰაქტია: სარდიონისა მოწითალო-მოვარდისფრო (14 ც.), მანდარინისებური და ოთხწახნაგა. ცისფერი პასტისა (769 ც.), ოდნავ მოგრძო, გვერდებდაღარული, გრძელი კოპებიანი, სამკუთხა გვერდებდაღარული, ბიკონუსური გვერდებდაღარული და იოტები თეთრი. თეთრი პასტისა (51 ც.) გრძელი ცილინდრული, ბრტყელი გვერდებშეჭრილი.

მდებარეობდა მიწის ზედაპირიდან 1,70 მ სიღრმეზე. სამარხი 25 (1939, სამარხის აღმოსავლეთი მხარე ჩამოჭრილი და ნამარხიც N; სურ. 309). თან გადაყოლილი იყო. ნაშთის სხვით დარჩენილია ხელები. ფეხები მოკრუნჩხული ჰქონია და დასვენებული ყოფილა მარჯვენა გვერდზე.

430 (12—54:1169) ლანგრის პირ-გვერდის ნატეხი მოყავისფროდ გამოშწვარი. ზიდაპირზე შავი მომრგვალებული ბაკო, დაბალი, კიდესთან წიბოიანი ყელი აქვს.

431 (12—54:1170) ჭურჭლის ძირ-მუცლის ნატეხები მოყავისფროდ გამოშწვარი, ზედაპირზე შავი, გამოყოფილი ბრტყელი ძირი ჰქონია.

432 (12—54:1171) სამაჯურები ბრინჯაოსი (2 ც.), სწორკუთხა განივკეთიანი რკალი აქვს. თავები გახსნილია და ერთიმეორეზე დაშორებული. ღმ — 5,5 სმ.

სამარხი 26 (1939, S) აღმოჩნდა მიწის ზედაპირიდან 1,80 მ სიღრმეზე. საფლავის მოედანი უდრიდა 1.20 X 1,00 მ. მიცვალებული იწვა მარცხენა გვერდზე. ფეხები მუხლებში მოღუნული ჰქონია. თავით სამხრეთ-აღმოსავლეთისაკენ მიქცეული.

433 (12—54:1173) ჭურჭლის ნატეხები ნაცრისფრად გამოშწვარი; ოდნავ გადაშლილი მომრგვალებულბაკოიანი პირი, წიბოიანი მუცელი და გამოყოფილი ძალიან დაბალქუსლიანი, ოდნავ ჩაღრმავებული ბრტყელი ძირი ჰქონია. პირიდან გამომდინარე მრგვალგანივკეთიანი ყური მხარზეა შეერთებული. მხარებს ქვემოთ წიბომდე შემკულია ამოღარული სიგრძივი ოთხ-ოთხი ხაზის ჯგუფებით. ძირის ღმ — 8 სმ.

434 (12—54:1174) ჭურჭლის ძირ-მუცლის ნატეხი შავად გამოშწვარი. ადგილ-ადგილ მოწაბლისფრო ლაქებით, ზედა მხარეს ფართო, ძირისკენ მკვეთრად შევიწროებული მუცელი და ოდნავ გამოყოფილი ბრტყელი ძირი აქვს. მხარის ძირთან შემკულია სამი ამოღარული ხაზით. ძირზე შეიმჩნევა კონცენ-

ტრული დაღარული ხაზები. მუცლის ზედა მხარე შავადაა გაპრიალებული. ქვედა — ხათიანია. ძირის ღმ — 9,9 სმ.

435 (12—54:1175) ქურჭლის ყელ-პირისა და მუცლის ნატეხები ნაცრისფრად და შავად გამომწვარი, ყელ-პირის ნატეხი ძაბრისებური მოყვანილობისაა. მომრგვალებული ბაო აქვს. ბაოს ძირში ამოღარული ხაზი და ყელის ძირთან წყვილი ამოღარული სარტყელი ამკობს. მუცლის სამი ნატეხი შემკულია წიწვიანი სახეებით, ერთი ნატეხი — ამოღარული ხაზებით დაფარული სამკუთხედებით.

436 (12—54:1176) ქურჭლის ნატეხები შავად გამომწვარი. ორი ყურის ნატეხისა სხვადასხვა ქურჭლისა, ერთი სწორკუთხა განივკვეთიანი. შუაზე ოდნავ ღარისებური ბრტყელი ყურისაა, მეორე მრგვალგანივკვეთიანია. თირის ნატეხი ბრტყელია გვერდის ერთ ნატეხს კიდესთან ამოღარული ხაზები ამკობს.

437 (12—54:1177, 1178) საკინძები ბრინჯაოსი, წვრილი მავთულისა, თავისკენ ოდნავ გამსხვილებულია, მრგვალგანივკვეთიანია, თავზე წყვილი ამოღარული კონკრეტული ხაზი ამკობს. თავს ქვემოთ ღერო ოდნავ გაბრტყელებულია და გახვრტილი. № 1177 წვერი წატეხილი აქვს. სიგრძე — 7,2 — 7,1 სმ.

438 (12—54:1179) მახათი ბრინჯაოსი, მრგვალგანივკვეთიანი მავთულისა. ერთი ბოლო გაბრტყელებულია და ზედ ფართო ნახვრეტი აქვს. სიგრძე — 10,9 სმ.

439 (12—54:1180) მძივები სარდიონისა (32 ც.), მოწითალო-მოვარდისფრო, ნახევრად გამჭვირვალე, ხუთწახნაგა; ექვსი ოდნავ მოზდილია, ღანარჩენი წვრილი.

აღმოჩნდა მიწის ზედაპირიდან 1,90 მ სიღრმეზე. მიცვა-

სამარხი 28 (1939, ლეხული დასვენებული ყოფილა თავით სამხრეთ-აღმოსავლეთისაკენ, ჩვეულებრივ მოკუნტული.

N; სურ. 310)

440 (12—54:1216) ქოთნის ნატეხები, მონაც-

რისფროდ გამომწვარი, ხათიანზედაპირიანი, ცალი ყური ჰქონია და ბრტყელია ძირი.

441 (12—54:1217) ქურჭლის ძირი მუცლის ნაწილით. მოშავო-მონაცრისფროდ გამომწვარი, ადგილ-ადგილ მოწაბლისფრო ლაქებით. ოდნავ გამოყოფილი ბრტყელი ძირი აქვს. ხათიანზედაპირიანია. ძირის ღმ — 11,2 სმ.

442 (12—54:1218) კოჭობი ტარაიანი, მოშავო-მონაცრისფროდ გამომწვარი. ოდნავ გადაშლილი მომრგვალებულბაკოიანი პირი, ძალიან დაბალი ყელი. დამრეცი მხრები; ზედა მხარეს ფართო ძირის მახლობლად მკვეთრად შევიწროებული მუცელი და ოდნავ გამოყოფილი ბრტყელი ძირი აქვს. ოვალურგანივკვეთიანი ბრტყელი ტარი მხარზეა შეერთებული, მალაა აღუნული, ბოლო მოტეხილი აქვს. ყელზე სამი რელიეფური სარტყელი ამკობს. ყელის ძირთან ფრჩხილისებური სახეების ერთი მწკრივი და ძირი ირგვლივ ირიბად დაკეცილია. სიმაღლე — 8,6; ღმ. პირის 6,9, მუცლის — 9, ძირის — 4,6 სმ.

443 (12—54:1218<sub>1</sub>) ს ა მ ა ჯ უ რ ე ბ ი ბ რ ი ნ ჯ ა რ ს ი.

444 (12—1218<sub>2</sub>) მ ძ ი ე ე ბ ი პ ა ს ტ ის ა.

445 (12—54:1219) ე შ ვ ი ლ ო რ ის ა. ს ი გ რ ძ ე — 3,5 ს მ.

სამარხი 80 მოკუნტული მიცვალებული იწვა მარჯვენა გვერდზე, პირით ჩრდილოეთისაკენ. ხელები მოხრილი და პირთან მიტანილი ჰქონია. სამარხის ზომაა  $1,20 \times 0,75$  მ.

446 (12—54:1233; სურ. 311) ქ ი ლ ა მ ო ნ ა ც რ ის ფ რ ო დ გამომწვარი. ოდნავ გადაშლილი მრგვალბაქოიანი პირი, დაბალი ღარიუბრი ყელი, დამრეცი მხრები, ზედა მხარეს ფართო ძირის მახლობლად მკვეთრად შევიწროებული მუცელი და ოდნავ გამოყოფილი ბრტყელი ძირი აქვს. ყელზე და მხრების ძირთან სამ-სამი ამოღარული ვიწრო სარტყელი ამკობს. მუცლის ზედა ნაწილი გაპირილებულია. ქვედა ნაწილში ძირის მახლობლად ხაოიანი ზედაპირია, მუცლის ეს ნაწილი შემკულია სიგრძივი პარალელური ვიწრო პრიალა ზოლებით. სიმაღლე — 22,5; დმ პირის — 16, 5 , მუცლის — 26,5, ძირის — 8,8 სმ.

447 (12—54:1233; სურ. 312) ქ ვ ა ბ - ქ ო თ ა ნ ა მ ო ვ ა რ დ ის ფ რ ო დ გამომწვარი, შიგნით და გარეთ ზედაპირებზე შავი ფერის, ოდნავ გადაშლილი მომრგვალებულბაქოიანი პირი; ძალიან დაბალი ყელი, ძირისკენ მკვეთრად შევიწროებული წიბოიანი მუცელი და ოდნავ გამოყოფილი ბრტყელი ძირი აქვს. ზედაპირხაოიანია. უსუფთაო თიხისაგან დამზადებული. უხარისხოდაა გამომწვარი. სიმაღლე — 10,3; დმ პირის — 12, მუცლის დმ — 14,6, ძირის -- 6,7 სმ.

448 (12—54: 1234) ლ ა ნ გ ა რ ი შ ა ვ ა დ გამომწვარი. ფართო მომრგვალებულბაქოიანი პირი; დაბალი, კიდესთან წიბოიანი ყელი; ძირისკენ მკვეთრად დაქანებული ტანი და ოდნავ გამოყოფილი ბრტყელი ძირი აქვს. ყელზე ამოღარული სარტყელი ამკობს, შიგნით პირზე ვიწრო ურთიერთგადაკვეთილი პრიალა ხაზებითაა ბადისებური სახეებით დაფარული. სიმაღლე — 9,9; დმ პირის — 23, ძირის — 10 სმ.

449 (12—54:1235; სურ. 313) ფ ი ნ ჯ ა ნ ი ც ა ლ ყ უ რ ა, მ ო შ ა ვ ო - მ ო წ ა ბ ლ ის - ფ რ ო დ გამომწვარი. ოდნავ გადაშლილი მომრგვალებულბაქოიანი პირი. დაბალი ყელი, გადგმული მხრები; ზედამხარეს ფართო ძირის მახლობლად მკვეთრად შევიწროებული მუცელი და ჯამისებურად ჩაღრმავებული დაბალქუსლიანი ძირი აქვს. პატარა ოვალურგანიკვეთიანი, ზურგზე სიგრძეზე შუაში წიბოიანი ყური მხარზე და მუცელზეა შეერთებული. ყელის ძირში ერთი ამოღარული სარტყელი ამკობს, მხრებზე—წვერით ქვემოთ მიმართული დაღარული ხაზებით დაფარული სამკუთხედებით. სიმაღლე — 9,3; დმ პირის — 6,7, მუცლის — 9,5, ძირის — 4,7 სმ.

450 (12—54:1236; სურ. 314) ქ ვ ა ბ - ქ ო თ ა ნ ა ს მ ს გ ა ვ ს ი პ ა წ ი ა ქ უ რ კ ე - ლ ი, მ ო შ ა ვ ო - მ ო ნ ა ც რ ის ფ რ ო დ გამომწვარი. ოდნავ გადაშლილი პირი; ქობიანი ბაკო, ძალიან დაბალი ყელი; წიბოიანი, ძირთან მკვეთრად შევიწროებული მუ-

ცელი და ოდნავ გამოყოფილი ბრტყელი ძირი აქვს. ემჩნევა წვერილი კონცენტრული ზოლები.

451 (12—54:1236) შუბისპირა რკინისა. ადგილზე არ არის.

452 (12—54:1237) სამაჯური ბრინჯაოსი, მრგვალგანიცვეთიანი, თავები გახსნილი აქვს და ერთიმეორესთან მიახლოებულნი: ზურგზე შემკულია დაკეპნილი საბეჭითი. ღმ --- 7,3 სმ.

453 (12—54:1238) სამაჯური ბრინჯაოსი, მრგვალგანიცვეთიანი, თავები გახსნილი აქვს და ერთიმეორესთან მიახლოებულნი. ზურგი შემკულია ნაკეპნი საბეჭითი. ღმ — 5,8 სმ.

454 (12—54:1239) მახათი ბრინჯაოსი, მრგვალგანიცვეთიანი, ერთი ბოლო გაბრტყელებულია და ყუნწი აქვს ზედ გაკეთებული (გახვრეტილია). სიგრძე — 12,2 სმ.

455 (12—54:1240) მძივი პასტისა, მონაქრისფრო-მოყვითალო, ადგილ-ადგილ შავი ლაქებით. ფართო მრგვალი ნახვრეტი აქვს, მანდარანისებური მოყვანილობისა.

აღმოჩნდა მიწის ზედაპირიდან 1,70 მ სიღრმეზე. მიცვა-  
ორმოსამარხი 32<sup>1</sup> ლებული მკვეთრად მოკუნტული იყო.  
(1939, N) 456 (12—54:1256): კურკლის ძირი მუცლის ნა-

წილით. მონაქრისფროდ გამომწვარი. შერჩენილია ოვალურ-განიცვეთიანი ლილეიანი ბრტყელი ყური, ოდნავ გამოყოფილი ბრტყელი ძირი აქვს. მხრებზე წვერით ქვემოთ: მიმართული ამოღარული სამკუთხედებით და მხრის ძირთან წყვილ ამოღარულ ხაზს შორის ირიბი ამოღარული ხაზებით დაფარული ფართო სარტყელი ამკობს.

ძირის ღმ --- 12,5 სმ.

457 (12—54:1257) დოქი ცალყურა, შავად გამომწვარი და შეებრიალა ზედაპირიანი; ოდნავ გადაშლილი პირი (პირი ყურამდე მომტვრეულია). დაბალი ყელი, დამრეცი მხრები; ზედა მხარეს ფართო ძირის მახლობლად მკვეთრად შევიწროებული მუცელი და ოდნავ გამოყოფილი ბრტყელი ძირი აქვს. მხრებზე, სამ ადგილას, ერთიმეორეზე სიმეტრიულად დაშორებული სამკუთხედებითაა შემკული, ერთი მათგანი ამოღარული ურთიერთგადამკვეთი ხაზებითაა დაფარული და ორში ოთხი სამკუთხედიან ჩახაზული. მხრის ძირთან წყვილ ამოღარულ ხაზს შორის სავარცხლის კბილის ირიბი ხაზებით დაფარული სარტყელი ამკობს. სიმაღლე — 28,5 ღმ; პირას — 8, მუცლის — 26, ძირის — 10,2 სმ.

458 (12—54:1258; სურ. 315) სამაჯური ბრინჯაოსი, ოთხწახნაგა. თავები გახსნილი აქვს და ერთიმეორეზე გადატანილი. ღმ — 4,7 სმ.

მდებარეობდა მიწის ზედაპირიდან 1,80 მ სიღრმეზე.  
ორმოსამარხი 34 საფლავის მოედანი უღრდა 1,65×0,85 მ. მიცვალებუ-  
(1939, წ. N უბანი; ლი ესეენა მარჯვენა გვერდზე მოკეცილი, ხელბეჭედაყ-  
სურ. 316, 317) რობილი, თავით სამხრეთ-აღმოსავლეთისაკენ დამხრო-

ბილი. მიცვალბულს ახლდა მსხვილფეხა რქოსანი საქონლის ძვლები და შემდეგი ინვენტარი: თიხის ქილა — მკერდის არეში, კათხა — თავს უკან, დოქი — ფეხებთან, ხელადა — ბუკებს უკან, ლანგარი — თავქვეშ და სხვ.

459 (12—54:1270; სურ. 318, 319) დერგი ორყურა, მონაცრისფროდ გამომწვარი, ოდნავ გადაშლილი მრგვალბაკოიანი პირი; დაბალი ყელი; დამრეცი მხრები; ზედა მხარეს ფართო, ძირისკენ მკვეთრად შევიწროებული მუცელი და ბრტყელი ძირი აქვს. ოვალურგანივკვეთიანი, ზედა მხარეს ვიწრო რელიეფურ დანაძერწიანი, ბრტყელი ყურები ორ მოპირდაპირე მხარეს მუცლის ზედა ნაწილზე აქვს შეერთებული. ყურებს შორის ორ მოპირდაპირე მხარეს თითო: მაღალი მრგვალი კოპი აქვს. ყელზე ოთხი ფართო ამოღარული სარტყელი; ყელის ძირთან ირიბად ნახვლეტი წერტილების სარტყელი; მხარსა და მუცელზე წყვილ-წყვილ ამოღარულ ხაზს შორის ირიბად ნახვლეტი წერტილებით დაფარული თითო ფართო სარტყელი ამკობს. სიმაღლე — 34; დმ. პირის — 19; მუცლის — 38, ძირის — 13 სმ.

460 (12—54:1271; სურ. 327) ტოლჩა ცალყურა, ნაცრისფრად გამომწვარი, გადაშლილი მომრგვალებულბაკოიანი პირი; წელში გამოყვანილი, დაბლა დაწეული წიბოიანი. ძირისკენ მკვეთრად დაქანებული ტანი და ბრტყელი ძირი აქვს; პირიდან გამომდინარე ოვალურგანივკვეთიანი ბრტყელი ყური ძირის მახლობლად წიბოსთან აქვს შეერთებული. ტანი პირიდან წიბომდე დაფარულია ამოღარული კონცენტრული სარტყლებით. სიმაღლე — 11; დმ პირის — 11,5, მუცლის — 12; ძირის — 5,6 სმ.

461 (12—54:1272; სურ. 322) ხელადა ცალყურა, ნაცრისფრად გამომწვარი, ადგილ-ადგილ მოყავისფრო ლაქებით. ოდნავ გადაშლილი მომრგვალებულბაკოიანი პირი; საშუალო ზომის ცილინდრული ყელი; გადგმული მხრები; ზედა მხარეს, ფართო ძირის მახლობლად, მკვეთრად შევიწროებული მუცელი და ბრტყელი ძირი აქვს. პირიდან გამომდინარე მრგვალგანივკვეთიანი ყური მხარზეა შეერთებული. ყელი გოფირიებულია ამოღარული სარტყლებით, მხრის ძირთან ყურის შეერთების გასწვრივ სამი ამოღარული სარტყელი ამკობს. სიმაღლე — 25; დმ. პირის — 8,6, მუცლის — 25, ძირის — 10,4 სმ.

462 (12—54:1273; სურ. 325) ტოლჩა ცალყურა, მოვარდისფრო-მოწაბლისფროდ გამომწვარი, ოდნავ გადაშლილი მომრგვალებულბაკოიანი პირი; ძალიან დაბალი ყელი; ძირისკენ ოდნავ შევიწროებული მაღალი ტანი და ბრტყელი ძირი აქვს. პირიდან გამომდინარე სწორკუთხა განივკვეთიანი ყური ვიწრო ბრტყელი ყელის მახლობლად შეერთებული. სიმაღლე — 14,5; დმ პირის — 7,6, მუცლის — 10, ძირის — 6,2 სმ.

463 (12—54:1274; სურ. 320) ხელადა ცალყურა, შავად გამომწვარი, ადგილ-ადგილ მონაცრისფრო ლაქებით. ოდნავ გადაშლილი მრგვალბაკოიანი პირი; დაბალი ვიწრო ყელი, დამრეცი მხრები, ზედა მხარეს ფართო ძირის მახ-

ლობლად მკვეთრად შევიწროებული მუცელი და ოდნავ გამოყოფილი ბრტყელი ძირი აქვს. პირიდან გამომდინარე მრგვალგანიკვეთიანი ყურა მხარზეა შეერთებული. მხრებზე წვერით ზემოთ მიმართული სიგრძეზე დაღარული სამკუთხედები და წყვილი ამოღარული სარტყელი ამკობს. სიმაღლე — 20,5; დმ პირის — 7,2, მუცლის — 19,9, ძირის — 8 სმ.

464 (12—54:1275; სურ. 323) ლ ა ნ გ ა რ ი შავად გამომწვარი, გადაშლილი ვიწრო ბრტყელი სწორბაკოიანი პირი, დაბალი ყელი, ძირისკენ მკვეთრად დაქანებული ტანი და ოდნავ გამოყოფილი ბრტყელი ძირი აქვს. ყელზე ერთ მხარეს გადასაწური მილი აქვს. გარეთ ზედაპირი დაფარულია ამოღარული კონცენტრული სარტყლებით. შიგნით პირზე შემკულია წნევით დატანილი ურთიერთგადამკვეთი ფართო ხაზებით. სიმაღლე — 12,8; დმ პირის — 43, ძირის — 17,3 სმ.

465 (12—54:1276; სურ. 324) ლ ა ნ გ ა რ ი (ნაკლული) მონაცრისფროდ გამომწვარი. ფართო მრგვალბაკოიანი პირი, დაბალი, კიდესთან წიბოიანი ყელი. ძირისკენ მკვეთრად დაქანებული ტანი და ოდნავ გამოყოფილი ბრტყელი ძირი აქვს. გარეთ ზედაპირზე დაფარულია კონცენტრული ზოლებით. ძირის დმ — 10 სმ.

466 (12—54:1277; სურ. 321) ჭ უ რ ჭ ლ ი ს ნატეხები (შესაძლოა, ქვაბქოთნის ან ქილის იყო) მონაცრისფროდ გამომწვარი. ფართო პირი; მსხვილი მრგვალქობიანი ბაკო; დამრეცი მხრები და ძირისკენ მკვეთრად შევიწროებული ფართო მუცელი ჰქონია, მხარზე ერთ ადგილზე სიგრძეზე განლაგებულია მრგვალი რელაეფური კოპები და კოპების თავსა და ბოლოში თითო ღრმა ღარი გასდევს, ბოლო კოპები ღარებზეა დამერწილი.

467 (12—54:1278; სურ. 326) ქ ი ლ ა ო რ ყ უ რ ა, ნაცრისფრად გამომწვარი. ოდნავ გაშლილი მომრგვალებულბაკოიანი პირი; საშუალო ზომის ვიწრო ყელი, დამრეცი მხრები, ძირისკენ თანდათანობით შევიწროებული მუცელი და ბრტყელი ძირი აქვს. ოვალურგანიკვეთიანი ბრტყელი ყურები ორ მოპირდაპირე მხარეს მუცლის ზედა ნაწილზეა შეერთებული. მხარზე სამი ღრმა ამოღარული სარტყელი ამკობს, ძირი და მთელი ტანი დაფარულია ვიწრო ამოღარული სარტყლებით. სიგრძეზე შემჩნევა პრიალა ზოლები. სიმაღლე — 25; დმ პირის — 8,8, მუცლის — 20,5, ძირის — 10 სმ.

468 (12—54:1279; სურ. 328) ს ა კ ი მ ძ ე ბ ი ბრინჯაოსი, მრგვალგანიკვეთიანი ღეროთი. ერთს (№ 1279) ოთხკუთხა თავი აქვს სიგრძეზე დაღარული, ყელზე ოთხი რელაეფური სარტყელი და ყელის ძირთან მრგვალი ნახვრეტი. დანარჩენი ორი სწორთავიანია, ერთს ირგვლივ დაღარული თავი აქვს, მეორეს დაღარული ხაზებითა და ჩახხვლეტილი წერტილებით შემკული თავი. ორივეს თავს ქვემოთ მრგვალი ნახვრეტი აქვს. სიგრძე — 7,8; 7,7; 8,2 სმ.

469 (12—54:1282; სურ. 329) მ ძ ი ვ ე ბ ი (12 ც.) თეთრი და ცისფერი პასტისა. თეთრი პასტისა ოთხი მძივია, ორი იოტია ცილინდრული გამკოლი ნახ-

ვრეტებით; ერთი ბიკონუსური მოყვანილობისა რელიეფური კონცენტრული-ზოლებით შემკული. მეოთხე მოგრძო-ბრტყელია, ზედაპირდაღარული. ცისფერი მძივებიდან სამი რომბული მოყვანილობისაა, კდეული ხაზებით შემკული, ერთი ბიკონუსური გვერდებდაღარული (სიგრძეზე); ათი წვრილი ოდნავ მოგრძო-მრგვალია და ერთი ბრტყელი—გვერდებდაღარული.

470 (12—54:1283; სურ. 330) კ ა უ რ ე ბ ი (ნიჟარა) ზურგამოჭრილი (11 ც). სიგრძე — 1,7 სმ.

471 (12—54:1284) მ ძ ი ე ე ბ ი სარდიონისა (201 ც.) ადგილზე არ აღმოჩნდა.

472 (12—54:1285) მ ძ ი ე ე ბ ი სარდიონისა (10 ც.). მოვარდისფრო-მოთაფლისფერი, მათგან 8 ც. ზარისებრი მოყვანილობისაა, დიდ-პატარა, ორი-წვრილი, მრგვალი.

ორმოსამარხი 30  
(1039, N)

აღმოჩნდა მიწის ზედაპირიდან 1,75 მ სიღრმეზე. საფლავის მოედანი უდრიდა 1,50 X 0,90 მ. მიცვალებული ესვენა მარცხენა გვერდზე, ხერხემალმობილი და ქვემოკიდურებმოკუნტული: ხელები პირისახის წინ ეწყო,

თავით დამხრობილი ყოფილა აღმოსავლეთისაკენ:

მიცვალებულს ახლდა შემდეგი ინვენტარი: თიხის ქილა — პირისახის წინ, ქოთან — თავს უკან, ხელადა — იქვე, ლანგარი — თავს ქვეშ, დოქი — ფერხით, მარჯვენა ლავიწს ქვეშ — პატარა კოკობანა და სხვ.

473 (12—54:1295) დ ე რ გ ი ორყურა, შავად გამომწვარი. ადგილ-ადგილ მონაცრისფრო ლაქებით. ოდნავ გადაშლილი ფართო, მრგვალბაკოიანი პირი; დაბალი ღარისებური ყელი; გადმული მხრები, ზედამხარეს ფართო, ძირისკენ მკვეთრად შევიწროებული მუცელი და ოდნავ გამოყოფილი ბრტყელი ძირი აქვს. ოვალურგანიკვეთიანი ლილეიანი ბრტყელი ყურები ორ მოპირდაპირე მხარეს მუცლის ზედა ნაწილზეა შეერთებული. ყელი ვოფირებულა. რელიეფური სარტყლებით, მხრის ძირებთან შემკულია წნევით დატანილი სამი სარტყლით. ყელ-პირი ნაკლულია. სიმაღლე — 26,7; დმ პირის — 19, მუცლის — 32,5, ძირის — 10,5 სმ.

474 (12—54:1296) ქ ი ლ ა შავად გამომწვარი ოდნავ გადაშლილი მომრგვალებულბაკოიანი პირი; ძალიან დაბალი ღარისებური ყელი; დამრეცი მხრები. შუაზე ფართო ძირთან მკვეთრად შევიწროებული (ბირთვოსებური) მუცელი და ოდნავ გამოყოფილი ბრტყელი ძირი აქვს. სიმაღლე — 10,5; დმ პირის — 9,7, მუცლის — 16, ძირის — 6,6 სმ.

475 (12—54:1297) ქ ო თ ა ნ ი ცალყურა, მოშავო-მონაცრისფროდ გამომწვარი, ოდნავ გადაშლილი, მომრგვალებულბაკოიანი პირი; დაბალი ყელი, შუაზე ფართო, ძირისკენ შევიწროებული მუცელი და ბრტყელი ძირი აქვს. პირიდან გამომდინარე ოვალურგანიკვეთიანი ბრტყელი ყური ძირის მახლობლა-



დაა მუცელზე შეერთებული. მუცელი ყელიდან შუამდე გოფირებულია. სი-  
მალღე — 15; დმ პირის — 8,7, მუცლის — 15, ძირის — 6,8 სმ.

476 (12—54:1298) დოქი ცალყურა, შავად გამომწვარი, ადგილ-ადგილ-  
მოწაბლისფრო და მონაცრისფრო ლაქები; ოდნავ გადაშლილი მომრგვალებულ-  
ბაკოიანი პირი; საშუალო ზომის ყელი; დამრეცი მხრები; ზედა მხარეს ფართო  
ძირისკენ მკვეთრად შევიწროებული მუცელი და ოდნავ გამოყოფილი ბრტყელი  
ძირი აქვს. პირიდან გამომდინარე მრგვალგანივკვეთიანი ყური მხარზეა შეერ-  
თებული. ყელზე გოფირებულია რელიეფური სარტყლებით, მხარზე ყურის შე-  
ერთების გასწვრივ სამი ამოღარული სარტყელითაა შემკული და მხრებზე  
სიგრძეზე დაშვებული სიმეტრიულად განლაგებული ხუთი წიწვიანი სახეებითა.  
და ამოღარული ხაზებით. სიმაღლე — 25; დმ პირის — 10,9, მუცლის — 25,5,  
ძირის — 9,5 სმ.

477 (12—54:1298) კოქობი არ არის ადგილზე.

478 (12—54:1298-2) ფინჯანი. ადგილზე არ არის.

479 (12—54:1299) ლანგარი მოშავო-მონაცრისფროდ გამომწვარი,  
ფართო მომრგვალებულბაკოიანი პირი, დაბალი ღარისებურ კიდესთან წიბოი-  
ანი ყელი, ძირისკენ მკვეთრად დაქანებული ტანი და მკვეთრად გამოყოფილი  
ბრტყელა ძირი აქვს. სიმაღლე — 9,4; დმ პირის — 34, ძირის — 10,6 სმ.

480 (12—54:1300) ბეჭედი ბრინჯაოსი, მრგვალგანივკვეთიანი წვრი-  
ლი მავთულის, თავები გახსნილი აქვს და ერთიმეორეს დაშორებული. ზურგზე  
ქდეული სახეებითაა შემკული. დმ — 2 სმ.

481 (12—54:1301, 1302) საკინძები ბრინჯაოსი, ერთს სიგრძეზე და-  
ღარული სფერული თავი აქვს, ყელზე სამი რელიეფური სარტყელი და ყელის  
ძირთან ოვალური ნახვრეტი. ღერო მრგვალგანივკვეთიანია. გადატეხელია ნახ-  
ვრეტზე. მეორესი შემორჩენილა მხოლოდ მრგვალგანივკვეთიანი ღერო, გადა-  
ტეხილია ნახვრეტზე და თავი და ყელი აკლია. სიგრძე — 9,3; ღეროს დმ —  
0,8, მეორე ღეროს სიგრძე — 9,7 სმ.

482 (12—54:1303) ნემსი ბრინჯაოსი, მრგვალგანივკვეთიანი, ერთ-  
ბოლო გაბრტყელებულია და გახვრეტილი. სიგრძე — 9,9.

483 (12—54:1304) მძიეები (3 ც.) ცისფერი პასტისა, მოგრძო,  
წერილი, სამწახნაგა.

აღმოჩნდა მიწის ზედაპირიდან 1,50 მ სიღრმეზე. საფლა-  
ორმოსამარხი 37 ეის ზომა უდრიდა 1,00×0,80 მ. ჩონჩხი იწვა მარცხენა  
(1939; N; სურ. 331) გვერდზე თავით აღმოსავლეთისაკენ, ძლიერ მოხრილი  
ქვედა კიდურებით. ჩონჩხის ჩრდილოეთ-დასავლეთ მხა-  
რეზე წვრილფეხა რქოსანი საქონლის ქვედა ყბა და კანკები იყო. მიცვალებულს  
ახლდა შემდეგი ინვენტარი: დოქი — ფეხთით, ქილა — სამხრეთ-აღმოსავლეთ  
ნაწილში. ზელებთან ბრინჯაოს საკინძის ნატეხები, აგრეთვე აყიყის მძიეები.

484 (12—54:1305; სურ. 333, 334) დოქი ცალყურა, შავად გამომწვარა. ოდნავ გადაშლილი მომრგვალებულბაკოიანი პირი; დაბალი ყელი. დამრეცი მხრები; ზედამხარეს ფართო, ძირისკენ შევიწროებული მუცელი და ბრტყელი ძირი აქვს, პირიდან გამომდინარე მრგვალგანივეკეთიანი ყური მხარზე დაძერწილი. ყელზე რვა და მხრის ძირთან სამი ამოღარული სარტყელი ამკობს: ყელის ძირიდან მხრების შუამდე და მხრებს ქვემოთ მუცელზე დაფარულია ვერტიკალური წნევით დატანილი ხშირი ზოლებით. სიმაღლე — 27,7; დმ პირის — 10,2, მუცლის — 25,5, ძირის — 10,7 სმ.

485 (12—54:1306; სურ. 332) ქილა ორყურა, მოვარდისფროდ გამომწვარი. ოდნავ გადაშლილი მომრგვალებულბაკოიანი პირი; ძალიან დაბალი ყელი. დამრეცი მხრები. ზედა მხარეს ფართო, ძირისკენ მკვეთრად შევიწროებული მუცელი და ბრტყელი ძირი; სწორკუთხა განივეკეთიანი ბრტყელი ყურები ორ მოპირდაპირე მხარეს მუცლის ზედა მხარეს აქვს შეერთებული. ყელზე წვრილი ლარები შეიმჩნევა, მხრების ძირთან სამი ამოღარული სარტყელი ამკობს. სიმაღლე — 23,4; დმ პირის — 15,8, მუცლის — 25,5, ძირის — 9,5 სმ.

486 (12—54:1307; სურ. 335) ქოთანი ცალყურა, მოვარდისფროდ გამომწვარი, ოდნავ გადაშლილი მრგვალბაკოიანი პირი. ძალიან დაბალი ღარისებური ყელი, დამრეცი მხრები, ზედა მხარეს ფართო, ძირისკენ მკვეთრად შევიწროებული მუცელი და ბრტყელი ძირი აქვს. ოვალურ:განივეკეთიანი ლილვიანი ბრტყელი ყური მხარსა და მუცელზე აქვს შეერთებული. ყელის ძირში ფრჩხილისეული სახეების ერთი მწკრივითაა შეპკული, ძირზე ირიბად ნაკეპნი ხაზებით. მუცლის მთელ კორპუსზე შეიმჩნევა (ჩარხისმივტი) წვრილი ზოლები. ზედაპირზე გაპრიალებული ყოფილა. სიმაღლე — 17,8; დმ პირის — 13,0, მუცლის — 18,0, ძირის — 7,5 სმ.

487 (12—54:1308; სურ. 338) ნატეხები ბრინჯაოს წვრილი, მრგვალგანივეკეთიანი მავთულისა (3 ც.), შესაძლოა ნემსის იყო. სიგრძე — 5; 4,9, 2,8 სმ.

488 (12—54:1309; სურ. 336) საკინძის ღერო, ბრინჯაოს მრგვალგანივეკეთიანი წვრილი მავთულისა; თავი მოტეხილი აქვს ნახვრეტთან. სიგრძე — 7,2 სმ.

489 (12—54:1310; სურ. 337) ნატეხი ბრინჯაოს წვრილი მრგვალგანივეკეთიანი მავთულისა, ვალუნული, დეფორმირებული.

490 (12—54:1311; 1312, 1313; სურ. 339, 340) მძივები სარდიონისა, აქატისა და ქალცედონისა. სარდიონის (33) მძივები ერთი კბილისებური, ერთი ზარისებური და დანარჩენი ზუთწახნაგა მოყვანილობისა. აქატისა ერთი მოგრძო ცილინდრული; ქალცედონისა ზარისებური მოყვანილობისა (1 ც.).

**ორმოსამარხი 39**  
(1039, S)

გაიწმინდა 19-ე კვადრატში, 1,25 მ სიღრმეზე, 1,80×1,30 მ ფართობზე. მიმოხედილი ცალკეული ძეგლები ეყარა კარგა მოზრდილი ტანის ადამიანისა. თან ახლდა ცხოველის ძეგლები. გამთხრელის თქმით, პოზისა და ორიენტაციის გარკვევა შეუძლებელი იყო. სამარხში შავი თიხის 5 ჭურჭელი და ერთი ირმის რქის ძირი იყო<sup>57</sup>.

**401** (12—54:9815) ნ ა ნ გ ა რ ი შავად გამომწვარი თიხისა, პრიალა ზედაპირიანი. პირფართო, შედარებით ფრიალო. აღდგენილია. სიმაღლე ჭურჭლის — 7,2, ნაპირის — 2,2; დმ პირის — 31,0, ძირის — 9,2 სმ.

**402** (12—54:9813) დ ე რ გ ი რუხ-ლევად გამომწვარი თიხისა, ნაპრიალები. პირმოყრილი, რომელზედაც ორი ღარი გადასდევს. ძლიერ განიერი მუცელი და შევიწროებული ძირი აქვს. მხარზე პირისპირ წვეილი ყური აბია, მრგვალგანვიკვეთიანი და მრგვალგასახედიანი. ყურთა დონეზე აგრეთვე პირისპირ დაწერწილია მრგვალ-ბრტყელთაიანი საცერული და რქახვეულა ღერძის თავი. ჩინებული ჭურჭელია. აღდგენილია. სიმაღლე — 23,7; დმ პირის — 15,7, მუცლის — 36,0, საცერულის — 5,0, ყურის გასახედის — 2,0; ვერძის თავის სიგრძე — 2,0, სიგანე — 2,5 სმ.

**403** (12—54:9814) ჯ ა მ ი მონაცრისფროდ გამომწვარი თიხისა, ნაპრიალები. პირფართო, ღრმა, ბიკონუსურმუცლიანი. აღდგენილია. სიმაღლე — 8,3; დმ პირის — 13,0, მუცლის — 13,9, ძირის — 7,0 სმ.

**404** (12—54:9812) ქ ო თ ა ნ ი რუხ-ლევად გამომწვარი თიხისა, ზედაპირ-ხაოიანი; მკვეთაროფილიანი პირი, ოდნავ გამოყოფილი ყელი და ზომიერი სიგანის მუცელი აქვს. ძირის წიბოს დამრეცი ჭდეები ამკობს. აღდგენილია. სიმაღლე — 13,5; დმ პირის — 12,5, მუცლის — 14,5, ძირის — 6,1 სმ.

აღმოჩენილი იყო VI თხრილის ცენტრალურ ნაწილში, ორმოსამარხი 46 0,80 მ სიღრმეზე. ეჭირა 0,73×0,50 მ ფართობი. 3—4 (1939, N; სურ. 841) წლის ბავშვი (გოგონა?) იწვა მარცხენა გვერდზე, თავისუფლად ფეხებმოხრილი, თავით სამხრეთისაკენ დამხრობილი. ბავშვისათვის გაუტანებიათ ბატნის ხორცი და შემდეგი ინვენტარი:<sup>58</sup>

**405** (12—54:1465; სურ. 342, 343) ქ ო თ ა ნ ი ცალყურა. მოვარდისფროდ გამომწვარი. აქვს სწორბაკოიანი ფართო პირი, ძირის მახლობლად მკვეთრად შევიწროებული მუცელი და ოდნავ გამოყოფილი ბრტყელი ძირი, მუცელზე მი-

<sup>57</sup> სამარხის აღწერილობის გვერდით ავტორს ფანქრით მიუწერია: გბ III, XI—X (გვიანდარინჯაო III, ძვ. წ. XI—X სს., რედ.).

<sup>58</sup> სამარხის აღწერილობის გვერდით ავტორს ფანქრით მიუწერია: არ I, X—IX (აღრეკინა I, ძვ. წ. X—IX სს., რედ.).

ძერწილი აქვს მრგვალგანიკვეთიანი, მსხვილი, ზედა მხარეს დაზიანებული ყუ-  
რი. წინა მხარეს შებოლილია შავად. ნაძერწია ქვიშანარევი მჭლე თიხისაგან;  
დეფორმირებულია, ზედაპირხაოიანი. სიმაღლე — 13,8; დმ პირის — 11,8, ძი-  
რის — 7,0 სმ.

406 (12—54:1466; სურ. 344) ხ ე ლ ა დ ა ცალყურა, შავად გამომწვარი.  
ახასიათებს ოდნავ გადაშლილი პირი, ბრტყელქობიანი ბაკო, ძაპრისებური ყე-  
ლი, გადგმული მხრები, ძირისკენ მკვეთრად დაქანებული მუცელი, ოდნავ გა-  
მოყოფილია ბრტყელი ძირი და პირიდან გამოშდინარე მხარზე დაძერწილი  
მრგვალგანიკვეთიანი ყური. ყელზე სამი რელიეფური, მხარზე სამი ამოღარუ-  
ლი სარტყელი და ირიბად დაღარული ხაზებით დაფარული სამკუთხედების ერ-  
თი მწკრივი ამკობს, მუცელზე კი სამ-სამი მოკლე ირიბი რელიეფური, სიგრძე-  
ზე დაშვებული ხაზების ჯგუფები. ზედაპირგაპრიალებულია. სიმაღლე — 17;  
დმ პირის — 8,6, ძირის — 8,4 სმ.

497 (12—54:1467) ქ ე ა ბ-ქ ო თ ა ნ ა ს ნატეხები, მოვარდისფროდ გა-  
მომწვარი. აქვს ფართო პირი, მომრგვალებული ბაკო, დაბალი ჩაღარული ყე-  
ლი, ფართო მუცელი და ბრტყელი ძირი. ყელის ძირთან ერთი ამოღარული ხა-  
ზით, მხრებზე ამოღარული სწორი და ტალღური ხაზით და ფრჩხილისეული სა-  
ხეების მწკრივითაა შემკული. პირის დმ — 16,5 სმ.

408 (12—54:1468, 1469 სურ. 345, 346) ს ა კ ა ნ კ უ რ ე ბ ი (2 ც.) ბრინ-  
ჯაოსი, თავებგახსნალია და ერთიმეორეზე დაშორებული; მრგვალგანიკვეთი-  
ანი მავთულისა, ზურგზე შემკულია ურთიერთგადამკვეთი და განივად დაღარუ-  
ლი ხაზებით. დმ — 5,5 სმ.

499 (12—54:1470, 1471; სურ. 347, 348) ს ა კ ა ნ კ უ რ ე ბ ი (2 ც.)  
ბრინჯაოსი, თავები გახსნილი აქვთ და ერთიმეორეზე გადატანილი. ნახვეარწრი-  
სებური განიკვეთით, ზურგზე შემკულია განივი ღრმა ქდეებით.  
დმ — 6—5,5 სმ.

500 (12—54:1472) ბ ე ჭ დ ე ბ ი (2 ც.) ბრინჯაოსი, წერილი მრგვალგა-  
ნიკვეთიანი მავთულისა, თავები გახსნილი აქვთ და ერთს თავი-თავზე გადატა-  
ნილი, მეორეს ერთიმეორეზე დაშორებული. ზურგზე შემკულებია ქდეული ხა-  
ზებით. დმ — 1,3, 1,4 სმ.

501 (12—54:1473; სურ. 349) მ ძ ი ე ე ბ ი მინისა (2 ც.) მოცისფრო,  
წერილი, მრგვალი; პასტისა (1 ც.) მოყვითალო, ოდნავ მოგრძო ცილინდრული  
მოყვანილობისა.

502 (12—54:1474; სურ. 350) ნ ი ე ა რ ა მსხლისებური მოყვანილობისა,  
თეთრი. სიგრძე — 1,4 სმ.

ორმოსამარხო 53  
(1939, N)

გათხრილი იყო VI ფართობის აღმოსავლეთ ნაწილში,  
1,80 მ სიღრმეზე; ეჭირა 1,10 (ა-დ)×1,10 (ჩ-ს) მ ფარ-  
თობი. რიყის ოთხ ქვას შორის ვაკედილი ჩანდა საშუა-  
ლო სიმაღლის ადამიანის ჩონჩხი. იგი ესეენა მარჯვენა

გვერდზე, თავით ა-სკენ დამზარებული და მძინარე ადამიანისებურ ფეხებზემოკე-  
ცილი; ხელები თითქოს ზეაპყრობილი ჰქონდაო. მიცვალებულს თან ახლდა:<sup>59</sup>

503 (12—54:1598; სურ. 351) დოქი ცალყურა, მონაცრისფროდ გამომ-  
წვარი, ერთ მხარეს მოშავო-მონაცრისფრო. ახასიათებს ოდნავ გადაშლილი,  
მრგვალბაკოიანი პირი; დაბალი ყელი, დამრეცი მხრები, ბირთვისებური ნოტე-  
ლი, ბრტყელი ძირი და ყელსა და მხარზე შეერთებული ოვალურგანივკვეთი-  
ანი ვიწრო ბრტყელი ყური, ზედა მხარეს სამკუთხა შევრილით. ყელის ძირში  
სამი ამოღარული სარტყელით და მუცლის ქვედა ნაწილზე სიგრძივი პრიალა  
ხაზებითაა შემკული. სიმაღლე — 25; დმ პირის — 9,5, ძირის — 9,9 სმ.

504 (12—54:1599; სურ. 352) ქილა მონაცრისფროდ გამომწვარი. აქვს  
ვიწრო მომრგვალებულბაკოიანი პირი, ძალიან დაბალი ყელი, დამრეცი მხრები.  
ბირთვისებური მუცელი და ოდნავ გამოყოფილი ბრტყელი ძირი. ყელის ძირთან  
და მუცელზე შემკულია დაუდევრად ამოკაწრული ხაზებით. ზოგან სამია, ზო-  
გან კი არც ერთი. სიმაღლე — 15,5; დმ პირის — 11,3, ძირის — 7,0 სმ.

505 (12—54:1599-) ქილა. არ არის აღგილზე.

506 (12—54:1600) კურკლის ნატეხები მოშავო-მონაცრისფროდ გა-  
მომწვარი. ოდნავ გადაშლილი მრგვალბაკოიანი პირი და ოდნავ გამოყოფილი  
ბრტყელი ძირია. დმ ძირის — 5,4 სმ.

507 (12—54:1601; სურ. 353, 354) დოქის პირ-მუცლის ნაწილი, მო-  
შავო-მონაცრისფროდ გამომწვარი. აქვს ფართო ოდნავ გადაშლილი მომრგვა-  
ლებულბაკოიანი პირი, დაბალი ყელი, დამრეცი მხრები და პირიდან გამომდინა-  
რე მხარზე შეერთებული მრგვალგანივკვეთიანი ყური. ყელი დაფარულია  
წვრილი ნაკაწრი კონცენტრული ზოლებით, მხრები შემკულია ურთიერთგადა-  
კვეთი, მსუბუქად დაღარული ხაზებით და მხრის ძირში ამოღარული კონცენ-  
ტრული ხაზით. დმ პირის — 11,8 სმ.

508 (12—54:1602; სურ. 355, 356) ლანგარი მოშავო-მონაცრისფროდ  
გამომწვარი. ფართოდ გადაშლილი პირი, ქობიანი ბაკო, ჩაღარული წიბოიანი  
მხრები, ძირისკენ მკვეთრად დაქანებული ტანი, ოდნავ გამოყოფილი ბრტყელი  
ასიმეტრიული ძირი აქვს. შიგნით პირზე ექვსი ერთიმეორეზე თანაბარი მანძი-  
ლით დაშორებული ბრტყელი პრიალა ხაზები ამკობს, რომლებიც ძირზე ერთი-  
მეორეს ჰკვეთენ. სიმაღლე — 7,6; დმ პირის — 26,9. ძირის — 8,0 სმ.

509 (12—54:1603, 1606; სურ. 357, 358) საკიჩები (4 ც.) ბრინჯაო-  
სი, დიდ-პატარა, ახასიათებთ მრგვალი სიგრძეზე დაღარული თავი, დაღარული  
ყელი, ყელის ძირში ოვალური მოყვანილობის ნახვრეტი და მრგვალგანივკვე-  
თიანი, წვერისკენ თანდათანობით გაწვრილებული ღერო. სიგრძე — 10,5; 6,5;  
6,8; 6,7 სმ.

<sup>59</sup> სამარხის აღწერილობის გვერდით ავტორს ფანქრით მიუწერია: გბ III, XI—X (გვიან-  
ბრინჯაო III, ძვ. წ. XI—X სს., რედ.).

510 (12—54:1607; სურ. 359, 360) ბეჭედი ბრინჯაოსი, ვიწრო ბრტყელი ფირფიტისა, თავები გახსნილი აქვს და ერთიმეორეზე გადატანილი. დმ — 2,2 სმ.

511 (12—54:1608; სურ. 361, 362) დიდი ბრინჯაოსი, ნახევარსფერული. დმ — 12 სმ.

1,20 მ სიღრმეზე გაიწმინდა, ეკირა ფართობი 1,15 (ა-დ) ორმოსამარხი 59  $\times 0,72$  (ჩ-ს) მ. ზემოდან ეხურა მჭადა ქვიშაქვის ფიცი- (1989, N; სურ. 363) რი. შიგ ეხენა საშუალო სიმაღლის ადამიანის ჩონჩხი, მარჯვენა გვერდზე, თავით ასკენ მიმართული, თავისუფალ ფეხებმოხრილი და სახესთან ხელებმიტანილი. მუხლებთან ეყარა ცხვირის თავ-ფეხის ძვლები. თან ახლდა შავი თიხის 6 ქურქველი:

512 (12—54:1677; სურ. 368) კოჭბისებური მოყვანილობის პაწია ქურქველი, ორყურა, მოვარდისფრო-მოჩაღისფროდ გამომწვარი. აქვს ფართო პირი, ქობიანი ბაკო, ჩალარული დაბალი ყელი, დამრეცი მხრები, შუაზე ფართო, ძირისკენ მკვეთრად შევიწროებული მუცელი და ბრტყელი ძირი. მხრებზე ორ მოპირდაპირე მხარეს აქვს თითო ზონარგასაყრელი, განივად მიძერწილი სწორკუთხა განივეკეთიანი ყური. ზედაპირგაპრიალებულ ყელზე უსწორმასწოროდ აქვს ამოღარული წყვილი ხაზი. სიმაღლე — 6,5; დმ პირის — 5,5, ძირის — 3,5 სმ.

513 (12—54:1678; სურ. 365) ლანგარი შავად გამომწვარი. აქვს ფართო მომრგვალებულბაკოიანი პირი, დაბალი წიბოიანი ყელი, ძირისკენ მკვეთრად დაქანებული ტანი და ბრტყელი ძირი. ემჩნევა გაპრიალების კვალი. სიმაღლე — 5,5; დმ პირის — 26,0, ძირის — 9,0 სმ.

514 (12—54:1679; სურ. 366) ქილა, მონაცრისფროდ გამომწვარი. აქვს ოდნავ გადაშლილი მომრგვალებულბაკოიანი პირი, დაბალი ჩალარული ყელი, დამრეცი მხრები, ფართო, ძირის მახლობლად მკვეთრად შევიწროებული მუცელი და ოდნავ შესამჩნევად გამოყოფილი ბრტყელი ძირი. ყელის ძირთან, მხარსა და მუცელზე შემკულია დაუდევრად ამოღარული ასიმეტრიულად განლაგებული პარალელური, კონცენტრული ხაზებით. სიმაღლე — 22; დმ პირის — 13,5, ძირის — 9,0 სმ.

515 (12—54:1680; სურ. 367) ხელადა ცალყურა, მოშავო-მონაცრისფროდ გამომწვარი. ახასიათებს ოდნავ გადაშლილი პირი, ქობიანი ბაკო, დაბალი ყელი, დამრეცი მხრები, ზედა მხარეს ფართო, ძირისკენ თანდათანობით შევიწროებული მუცელი და ოდნავ გამოყოფილი ბრტყელი ძირი. პირიდან გამომდინარე მხარზე დაძერწილი მრგვალგანივეკეთიანი ყური, ყელზე წყვილი და მხარზე ერთი დაუდევრად შემოვლებული ამოღარული ხაზითაა შემკული. მუცელზე დაუყვება სიგრძივი პრიალა ხაზები. დეფორმირებულია, ნაძერწია კარგად განლექილი თიხისაგან. სიმაღლე — 14,5; დმ პირის — 8,0, ძირის — 7,0 სმ.

516 (12—54:1681; სურ. 364) ხელადა ცალყურა, შავად გამომწვარი,

აქვს ოდნავ გადაშლილი მომრგვალებულბაკოიანი პირი, საშუალო ზომის ყელი, დამრეცი მხრები, ბირთვისებური მუცელი, ოდნავ გამოყოფილი ბრტყელი ძირი და პირიდან გამომდინარე მხარზე შეერთებული მრგვალგანივკვეთიანი ყური. ყელზე ოთხი, მხარზე წყვილი ფართო ამოღარული სარტყელი და მუცლის ქვედა ნაწილზე სიგრიეზე დაშვებული პარალელური პრიალა ხაზები ამკობს.

517 (12—54:1682; სურ. 369) ქოთანი ცალყურა, შავად გამომწვარი. აქვს ფართო სწორბაკოიანი პირი, დაბალი ყელი, დამრეცი მხრები (ყურთან გადგმული), ზედა მხარეს ფართო, ძირისკენ თანდათანობით შევიწროებული მუცელი, ოდნავ გამოყოფილი ბრტყელი ძირი და მხარზე და მუცელზე შეერთებული ბიბილოებიანი ყური. ყელზე გოფირებულია, მუცელზე ოდნავ შესამჩნევი პრიალა ხაზები დაუყვება. სიმაღლე — 13; დმ პირის, — 13,0, ძირის — 7,0.

**ორმოსამარხი 60**  
**(1930, N)**  
აღმოჩნდა 1,80 მ სიღრმეზე, მასში მხოლოდ წვივის ძელები იყო (წვ. ძელის სიგრძე — 0,36 მ), რის მიკვლევითაც აქ საშუალო სიმაღლის ადამიანის ჩონჩხი ყოფილა ალბათ მარცხენა გვერდზე დასვენებული, თავი სამხრეთ-აღმოსავლეთისაკენ მიქცეული, რა თქმა უნდა, მიწინავე ადამიანის პოჯამე.

1,40 X 0,85 მ ფართობზე, გარდა ზემოთ აღნიშნული ძელებისა. ერთი კომპლექტი შავი თიხის კურკელია (ერთი ხელი კურკელი). როგორც ჩანს, ეს სამარხი აქ სხვა სამარხების გამართვის დროს დაზიანებულა და ჩვენამდე ნაშთის სახით მოუღწევია<sup>80</sup>.

518 (12—54:1683; სურ. 370, 371) ხელადა ცალყურა, შავად გამომწვარი, ფართოდ გადაშლილი პირი, ქობიანი ბაკო; მაღალი ყელი, დამრეცი მხრები; შუაზე ფართო, ძირისკენ მკვეთრად შევიწროებული მუცელი და ბრტყელი ძირი აქვს. ბიბილოებიანი განივკვეთიანი ყური ყელზე და მხარზე აქვს შეერთებული. ყელის ძირთან სამი და მხრებზე წყვილი ამოღარული სარტყელი ამკობს. სარტყლებს შორის მხრები დაფარულია წნევით დატანილი პრიალა ხაზებით შევსებული სამკუთხედებით. სიმაღლე — 27; დმ პირის — 10,5, მუცლის — 21,0, ძირის — 8,0 სმ.

519 (12—54:1684; სურ. 375) კათხა ორყურა მოშავო-მონაცრისფროდ გამომწვარი. ფართო მომრგვალებულბაკოიანი პირი; ძირისკენ ოდნავ შევიწროებული ტანი და ბრტყელი ძირი აქვს. სწორკუთხა განივკვეთიანი პატარა ყურები ორ მოპირდაპირე მხარეს პირის ქვემოთ ტანზე აქვს შეერთებული. პირის მახლობლად და ყურების გასწვრივ შემკულია 4 ამოღარული კონცენტრული ხაზით. სიმაღლე — 15; დმ პირის — 14,0, მუცლის — 10,9, ძირის — 10,2 სმ.

<sup>80</sup> სამარხის აღწერილობის გვერდით ავტორს ფანქრით მიუწერია: გბ III (გვიანბრინჯაო III ს., რედ.).

520 (12—54:1685) კოჭბის ნატეხები მოშავო-მონაცრისფროდ გამომწვარი. ოდნავ გადაშლილი სწორბაკოიანი პირი; დაბალი ყელი, დამრეცი მხრები, შუაზე წიბოიანი მუცელი და ბრტყელი ძირი აქვს. სიმაღლე — 5,6; დმ მუცლის — 5,8, ძირის — 4,0 სმ.

521 (12—54:1686; სურ. 373) ლანგარი მოშავო-მონაცრისფროდ გამომწვარი. ფართო მომრგვალებულბაკოიანი პირი, ჩალარული ყელი, ძირისკენ მკვეთრად დაქანებული ტანი და ოდნავ გამოყოფილი ბრტყელი ძირი აქვს. სიმაღლე — 6; დმ პირის — 24,0, ძირის — 9,0 სმ.

522 (12—54:1687; სურ. 374) ქოთანი ცალყურა, მოწაბლისფრო-მონაცრისფროდ გამომწვარი. ფართო გადაშლილი პირი, მომრგვალებული ბაკო, ძალიან დაბალი ყელი, შუაზე ფართო ძირისკენ შევიწროებული მუცელი და ბრტყელი ძირი აქვს. სწორკუთხა განივეკვეთიანი ყური მუცელზე აქვს შეერთებული. მთელი ტანი და ძირი დაფარულია ამოღარული კონცენტრული ხაზებით. ყელის მახლობლად შემოუყვება ფრჩხილისეული სახეები, ძირი ირგვლივ დაქექნილია. სიმაღლე — 12,5; დმ პირის — 11,5, მუცლის — 14,0, ძირის — 7,0 სმ.

523 (12—54:1688; სურ. 372) დერგის ნატეხები მონაცრისფროდ გამომწვარი. ფართო, ოდნავ გადაშლილი პირი, მრგვალკობიანი ბაკო, ძალიან დაბალი ყელი, გადგმული მხრები, ფართო მუცელი და ოდნავ გამოყოფილი ბრტყელი ძირი ჰქონია. მხრებზე შემკულია წყვილი ამოღარული სარტყლითა და სიგრძეზე დაშვებული სწორი და ურთაერთგადამკვეთი წნევით დატანილი პრილა ხაზებით (ბადისებური სახეებით).

524 (12—54:1689) კოჭობი მონაცრისფროდ გამომწვარი (ნაკლული); ფართო: ოდნავ გადაშლილი სწორბაკოიანი პირი; დაბალი ყელი, დამრეცი მხრები, წიბოიანი მუცელი და ბრტყელი ძირი აქვს. ყელის ძირთან წვრილი რელიეფური და ირიბად ნაყწრი მოკლე ხაზების სარტყელი და მხრებზე პარკეტული სახეები ამკობს. სიმაღლე — 10; დმ პირის — 7,5, მუცლის — 11, ძირის — 5 სმ.

მიკვლეული იყო VI თხრილის აღმ. ნაწილში; გაიწმინდა ორმოსამარხი 63 2.40 მ სიღრმეზე; ეპირა მოედანი: 1,25 (საა—ჩიდლ) X (1939, N; სურ. 376) 0,90 (ჩაა—სდლ) მ. შიგ ესვენა მკვეთრად ხელ-ფეხმონირილი საშუალო სიმაღლის ადამიანის ჩონჩხი (ქალისა), მარცხენა გვერდზე, თავით სა—სკენ მიმართული. ხელები, როგორც ჩანს, სახის წინ ეწყო. ჩონჩხი ოთხ ქვას შორის იყო მოთავსებული. თან ახლდა შავი თიხის 4 ჭურჭელი, ძელის კვირისტავი და სარდიონის მძივები<sup>61</sup>.

525 (12—54:1702) ქილა მოწაბლისფროდ გამომწვარი, ზედაპირზე შავპრილა. ფართო პირი, ქობიანი ბაკო, დაბალი ყელი, ძირისკენ თანდათანო-

<sup>61</sup> სამარხის აღწერილობის გვერდით ავტორს ფანქრით მიუწერია: გბ III (გვიანბრინჯაო III, რედ.).



ბით შევიწროებული ვიწრო მუცელი და ოდნავ გამობერილი ბრტყელი ძირი აქვს. ყელზე წყვილი რელიეფური სარტყელი ამკობს, მუცელზე სივრძივი პრი-ალა ხაზები. სიმაღლე — 15; დმ პირის — 8,5, მუცლის — 11, ძირის — 5 სმ.

526 (12—54:1703; სურ. 377) ქილა მოშავო-მონაცრისფროდ გამომწვარი. მრგვალბაკოიანი პირი, ძალიან დაბალი ყელი; შუაზე ფართო, ძირისკენ შევიწროებული. ოდნავ შესამჩნევე წიბოიანი მუცელი და ბრტყელი ძირი აქვს. ყელის ძირთან შემკულია ამოღარული სარტყლით, ყელიდან მუცლის წი-ბომდე ირიბი წნევით დატანილი სივრძივი ზოლებით. სიმაღლე — 16; დმ პი-რის — 10,5, მუცლის — 21, ძირის — 5 სმ.

527 (12—54:1704; სურ. 378, 379) ქილა ორყურა. მოშავო-მონაცრის-ფროდ გამომწვარი. აქვს მრგვალბაკოიანი პირი, ძალიან დაბალი, თი-ქმის ღარისებური ყელი; ზედამხარეს ფართო, ძირისკენ მკვეთრად შევიწროე-ბული მუცელი და ბრტყელი ძირი. ოვალურგანივეკეთიანი ვიწრო, ბრტყელი ზონარგასაყრელი ყურები შეერთებულია მუცელს ზედა ნაწილზე ორ მოპირდა-პირე მხარეს. ყელის ძირთან და მუცელზე თითო ფართო ამოღარული სარტყე-ლი ამკობს, სარტყლებს შორის მოქცეული არე დაფარულია წნევით დატანილი პარკეტული სახეებით. სიმაღლე — 16,5; დმ პირის — 16,5, მუცლის — 21, ძირის — 6 სმ.

528 (12—54:1705; სურ. 380) ჯამი მოყავისფროდ გამომწვარი. ფართო პირი, ქობიანი ბაკო, ლანგარისებური ყელი. ძირისკენ მკვეთრად დაქანებული ტანი და ბრტყელი ძირი (?) აქვს. (ნაკლულია, შეესებულა თაბაშირით). სიმაღ-ლე — 4,5; დმ პირის — 19,0, ძირის — 6,3 სმ.

529 (12—54:1706; სურ. 381—383) კვირისტავი ძვლისა, ნახევარ-სფერული მოყვანილობისა. ნახევრეტი ზუსტად შუაზე არა აქვს. სიმაღლე — 2; დმ — 4,5 სმ.

530 (12—54:1707; სურ. 384) მძივები სარდიონისა (35 ც.), ნოვარ-დისფრო მანდარინისებრი, ბორბლისებრი და დაბალცილინდრული მოყვა-ნილობისა; წყრილი.

აღმოჩნდა 1,70 მ სიღრმეზე 83-ე ქვის სამარხის ახლოს:

**ორმოსამარხი 94** სამხრეთისკენ ფარავდა რიყის ქვის მცირე ყრილი. ახალ-  
(1039, S; სურ. 385) გაზრდა სუბიექტის ჩონჩხი იწვა მარცხენა გვერდზე მკვეთრად მოხრილ მდგომარეობაში, თავით ჩრდ.-და-სავლეთით მიქცეული. ჩონჩხი ძალიან დაშლილ-დაფხვნილი იყო. თავს ქვეშ ბლომად იყარა მოთეთრო პასტის მძივები, რომლებიც შეხებისას ადვილად იშ-ლებოდა. აქვე იყო რამდენიმე სარდიონის მძივიც, ბრინჯაოს სპირალური საყუ-რე. მარცხენა ხელზე პასტის მძივთაგან შედგენილი სამაჯური და ბრტყელი სა-კოდი ჰქონდა. თავთან ორი დაშლილი ჭურჭელი იყო. ახლდა წვრილფეხა რქო-სანი პირუტყვის ძვლები<sup>62</sup>.

<sup>62</sup> სამარხის აღწერილობის გვერდით ავტორს ფანქრით მიუწერია: გბ III, XI—X. (გვიანბრინ-ჯაო III, ძვ. წ. XI—X სს. რედ.).

581 (12—54:10023; სურ. 386) ქოთანი ლეგად გამომწვარი თიხისა, ზედაპირხაოიანი. პირფართო, ბაკოგადმოწეული, მცირედ ყელგამოყოფილი: სფერულმუცლიანი, რამდენადმე ასიმეტრიული აღნაგობისა. მხარზე ზორბლისებრი ორნამენტის სარტყელი და მკრთალი ღარებია. სიმაღლე — 11,3; დმ პირის — 11,3, მუცლის — 14,5, ძირის — 6,3 სმ.

432 (12—54:10024); ფ რ ა გ მ ე ნ ტ ე ბ ი რუხ-შავად გამომწვარი თიხის ქილისა. ხაოიანი ზედაპირი ჰქონია. მხარზე ორი მკრთალი ღარისა და მათ შორის მოთავსებული ზორბლისებრი სახეებისგან შემდგარი სარტყელი გადასდენია.

533 (12—54:10025; სურ. 387) საკიდი პასტისა (ძვალსაც ჰგავს), ბრტყელი სწორკუთხა; ორი სიგრძივი ნახვრეტი ჰქონია. ერთ-ერთი ნახვრეტის გასწვრივ ჩამოტეხილია, ორივე ბრტყელი წახნაგი ცენტრში წერტილიანი კონცენტრული წრეებით არის შემკული. სიგრძე — 2,2; სიგანე — 1,3; სისქე — 0,5 სმ.

534 (12—54:10026; სურ. 388) მძივები ვარდისფერი სარდონისა. 4 ც. სამი მომრგვალებული, ერთიც ზარისებრი, ჩამოტეხილი. ზარისებური მძივის სიგრძე 1,4; უღ. დმ — 0,9 სმ.

535 (12—54:10027; სურ. 389) მძივები მოთეთრო პასტისა, მრგვალ-ბრტყელი. კასრისებრის 3 ნატეხი.

აღმოჩნდა VI თხრილის ცენტრალურ ნაწილში 1,85 მ წყვილთა ორმო-სიღრმეზე. ერთდროულად წყვილად დასაფლავების შემსამარხი 110 (1989, თხვევასთან გვაქვს საქმე. მოედანზე, რომლის ფართობი N; სურ. 390) 1,50×1,35 მ უდრიდა, ერთ ღონეზე ესვენა ორი ჩონჩხი. ორთავე მარცხენა გვერდზე (დედა-შვილი?), თავით საა-სკენ დამხრობილი მძინარის პოზით, თავისუფლად ფეხებმოხრილი. ხელები ორთავეს სახის წინ უწყვია. უკანა ჩონჩხი უფრო ხანში შესული ადამიანისა ჩანს. მას თავი სანახევროდ თიხის ფართო თეფშზე უდევს, ხოლო ფეხებთან უდგას დოქი და კათხა. წინა ჩონჩხის თავის უკან დიდი ფართო ლანგარი დევს, ხოლო ფეხებთან დოქი, კათხა და კოჭობანაა. ყელის არეში გრძელთავე საკინძი, ხოლო მარცხენა გვერდით მახათი ჰქონდა. ორივეს ჩონჩხი ოთხ-ოთხ რიყის ქვას შორისაა მოთავსებული<sup>63</sup>.

586 (12—54:2274; სურ. 391) დოქი ცალყურა, მოშავო-მონაცრისფროდ გამომწვარი. აქვს გადაშლილი პირი, ბრტყელქობიანი ბაკო, დაბალი, შუაში ოდნავ შევიწროებული ყელი, დამრეცი მხრები, შუაზე ფართო, ძირისკენ თანდათანობით შევიწროებული მუცელი და ბრტყელი, ოდნავ გამობურცული ძირი. სწორკუთხა განივევითიანი ბრტყელი ყური პირის მახლობლად ყელსა და

<sup>63</sup> სამარხის აღწერილობის გვერდით ავტორს ფანქრით მოუწერია: გზ II, XI—X. (გვიანბრინ-ქაო III, ძვ. წ. XI—X სს., რედ.).

მხარზეა შეერთებული. ყელი შემკულია შვეული პრიალა პარალელური ხაზებით, ყელის ძირთან და მუცელზე სამ-სამი ამოღარული სარტყელით. სიმაღლე — 26,5; დმ პირის — 10,5, ძირის — 11 სმ.

537 (12—54:2274-1; სურ. 394) კ ა თ ხ ა ცალყურა, მონაცრისფროდ გამომწვარი. აქვს სწორბაკოიანი ოდნავ მოყრილი პირი, შუაზე გამობერილი, ძირისკენ შევიწროებული მუცელი და ბრტყელი ძირი. ოვალურგანივკვეთიანი შუაზე ღარისებური მოყვანილობის ბრტყელი ყური პირის მახლობლად და მუცლის შუაზეა მიძერწილი. უხეშადაა ნაძერწი სილანარევი მკლე თიხისაგან. სიმაღლე — 12; დმ პირის — 8,6, ძირის — 6 სმ.

538 (12—54:2274-2) ლ ა ნ გ ა რ ი. არ არის ადგილზე.

539 (12—54:2274-3; სურ. 393) ტ ო ლ ჩ ა, ცალყურა, მონაცრისფროდ გამომწვარი. აქვს სწორბაკოიანი ფართო პირი, კასრისებური მოყვანილობის ტანი, ბრტყელი ძირი და ტანის ზედა ნაწილზე შეერთებული, ოვალურგანივკვეთიანი, ზედამხარეს სტილიზებულ დანაძერწიანი ბრტყელი ვეწრო ყური, პირის მახლობლად ამკობს წყვილი ღრმად ამოღარული სარტყელი. ადგილ-ადგილ აჩნია შავი ლაქები. სიმაღლე — 12; დმ პირის — 11, ძირის — 8,0 სმ.

540 (12—54:2274) ლ ა ნ გ ა რ ი. არ არის.

541 (12—54:2275; სურ. 392) დ ო ჟ ი ცალყურა, მონაცრისფრო-მოწაბლისფროდ გამომწვარი, ადგილ-ადგილ შავი ლაქებით. აქვს ფართო გადაშლილი პირი, ბრტყელქობიანი ბაკო, დაბალი ყელი, დამზეცი მხრები, შუაზე ფართო, ძირისკენ თანდათანობით შევიწროებული მუცელი და ოდნავ გამოყოფილი ბრტყელი ძირი. ზედა მხარეს მოგრძო, ბრტყელ დანაძერწიანი ბრტყელივე ყური ყელსა და მხარზეა შეერთებული. ყელზე შემკულია ვერტიკალური პრიალა ხაზებით; ყელის ძირთან და მუცელზე სამ-სამი ამოღარული სარტყელია; სიმაღლე — 26; დმ პირის — 11, ძირის — 11,5 სმ.

542 (12—54:2275-1; სურ. 395) კ ო ჳ ბ ი ს მაგვარი პაწია ქურქელი, შავად გამომწვარი. ოდნავ გადაშლილი სწორბაკოიანი პირი, ძალიან დაბალი ყელი, გადგმული მხრები, შუაზე ფართო, ძირისკენ მკვეთრად შევიწროებული მუცელი და ბრტყელი ძირი აქვს. სიმაღლე — 6; დმ პირის — 5,3, ძირის — 3,3 სმ.

543 (12—54:2276); ს ა კ ი ნ ძ ი ბრინჯაოსი, აქვს სოკოსებური მოყვანილობის სიგრძეზე დაღარული თავი, დაღარული ყელი, ყელის ძირთან მოგრძო. ფართო ნახვრეტი და წვერისკენ თანდათანობით გაწვერილებული, მრგვალგანივკვეთიანი ღერო. სიგრძე — 14,5 სმ.

544 (12—54:2277); ნ ე მ ს ი ბრინჯაოსი, წვრილი მრგვალგანივკვეთიანი, ყუნწმოტეხილია, ორ ადგილას წვერისკენ გაღუნულა, დეფორმირებულია. სიგრძე — 13 სმ.

ორმოსამარხი 125  
(1039, N)

VI თხრილში იყო S ჭრილთან ახლოს, 2,0 მ სიღრმეზე რიყის ქვაფენილს ქვეშ. გარშემოც წერილი რიყის ქვები იყო შემოწყობილი, რაც კარგად შემორჩენილიყო აღმოსავლეთ და ჩრდილოეთ მხარეებზე. დასავლეთ და ნაწ. სამხრეთ მხარეებზე რიყისავე გრძელ-ბრტყელი ქვები იყო დაყრილი ქვებს შორის აქა-იქ გაფანტული იყო მსხვილფეხა რქოსანი საქონლის ძვლები, თიხის ჭურჭლის ნატეხები. ქვაფენილის ფართობი 1,80 X 1,60 მ უდრიდა. მასი აღების შემდეგ 2,30 მ სიღრმეზე აღმოჩნდა საკმაოდ მაღალი ინდივიდის (ამ შემთხვევაში ქალის) ჩონჩხი. დასვენებული მარცხენა გვერდზე, თავით აღმოსავლეთით მოქცეული, თავისუფლად ფეხებმოკეცილი (სწორკუთხოვნად), სახესთან ხელებშიტანილი. სახის წინვე ელაგა ცხვრის თავრიელი. ამის გარდა აქ აღმოჩნდა შემდეგი:<sup>64</sup>

545 (12—54:2518) ქ ი ლ ა ორყურა მოშავო-მონაცრისფროდ გამომწვარი, ოდნავ გადაშლილი მომრგვალებულბაკოიანი პირი, დაბალი ყელი, დამრეცი მხრები, ზედა მხარეს ფართო, ძირისკენ თანდათანობით შევიწროებული მუცელი და ბრტყელი ძირი აქვს. ოვალურგანივკვეთიანი ბრტყელი ყურები მუცლის ზედა ნაწილზე ჰქონია შეერთებული (ყურის ნარჩენებია შემორჩენილი მხოლოდ ერთ მხარეს). ყელისა და მხრის ძირებთან სამ-სამი დაუდევრად ამოღარული სარტყლითაა შემკული. სიმაღლე — 25; დმ პირის — 10,8, მუცლის — 21,0, ძირის — 8,0 სმ.

546 (12—54:2519; სურ. 397) დ ე რ გ ი მონაცრისფროდ გამომწვარი, ადგილ-ადგილ მოვარდისფრო ლაქებით. ოდნავ გადაშლილი პირი, მრგვალქობიანი ბაკო, დამრეცი მხრები, ფართო ძირის მახლობლად მკვეთრად შევიწროებული მუცელი და ოდნავ გამობერილი ბრტყელი ძირი აქვს. ყელისა და მხრების ძირებთან წყვილ ამოღარულ ხაზებს შორის სავარცხლის კბილის შტამპის ურთიერთგადამკვეთი ხაზებით დაფარული თითო სარტყლითაა შემკული. სიმაღლე — 35; დმ პირის — 16,0, მუცლის — 34,0, ძირის — 10,5 სმ.

547 (12—54:2520; სურ 398) ქ ო თ ა ნ ი ცალყურა, მოვარდისფრო-მონაცრისფროდ გამომწვარი. ოდნავ გადაშლილი მომრგვალებულბაკოიანი პირი, ძალიან დაბალი ღარისებური ყელი, ზედა მხარეს ფართო, ძირისკენ თანდათანობით შევიწროებული მუცელი და ოდნავ გამოყოფილი ბრტყელი ძირი აქვს. სწორკუთხა განივკვეთიანი ლილეაკიანი ბრტყელი ყური მუცლის ზედა ნაწილზეა შეერთებული, ყელისა და ძირის ირგვლივ ფრჩხილისეული სახეებითაა შემკული. სიმაღლე — 15; დმ პირის — 11,0; მუცლის — 11,0, ძირის — 8,0 სმ.

548 (12—54:2521) ლ ა ნ გ ა რ ი მოშავო-მონაცრისფროდ გამომწვარი. ფართო მრგვალბაკოიანი პირი, დაბალი ღარისებური ყელი, ძირისკენ მკვეთრად

<sup>64</sup>სამარხის აღწერილობის გვერდით ავტორს თანქრით მიუწერია: გბ III XI—X (გვიანბრინჯაო III, ძვ. წ. XI—X სს., რედ.).

დაქანებული ტანი და ოდნავ გამოყოფილი ბრტყელი ძირი აქვს. სიმაღლე — 8,5; დმ პირის — 34,0, ძირის — 11,0 სმ.

540 (12—54:2522; სურ. 396) ქვაბ-ქოთანა შავად გამომწვარი. გადაშლილი სწორბაკოიანი პირი, ზედა მხარეს ფართო, ძირისკენ მკვეთრად სწორ-დაქანებული წიბოიანი მუცელი და მაღალქუსლიანი, შიგნით ჩაღრმავებული ძირი აქვს. პირს ქვემოთ წყვილი ამოღარული და მათ შორის წიწვიანი სახეების ერთი სარტყელი ამკობს, ქუსლზე — წყვილი რელიეფური ირიბად დაკეპნილი სარტყელი. სიმაღლე — 21; დმ პირის — 25,0, მუცლის — 30,0, ძირის — 13,0 სმ.

550 (12—54:2523) დოქი ცალყურა, მონაცრისფროდ გამომწვარი. ადგილ-ადგილ მოვარდისფრო ლაქებით. ოდნავ გადაშლილი პირი, მრგვალქო-ბიანი ბაკო, საშუალო ზომის ყელი, დამრეცი მხრები, ზედა მხარეს ფართო ძირის მახლობლად მკვეთრად შევიწროებული მუცელი და ოდნავ გამოყოფილი ბრტყელი ძირი აქვს. სწორკუთხაგანიეკვეთიანი, ბრტყელი, ლილვიანი ყური ყელსა და მხარზეა შეერთებული. ყელისა და მხრების ძირთან სამ-სამი ამოღარული სარტყელი ამკობს სიმაღლე — 29; დმ პირის — 11,5, მუცლის — 25,0, ძირის — 10,5 სმ.

551 (12—54:2524) ხელადა ცალყურა, შავად გამომწვარი (პირი მოტეხილა): მაღალი ვიწრო ყელი; ფართო, გადგმული მხრები; შუაზე ფართო, ძირისკენ შევიწროებული მუცელი და ოდნავ გამოყოფილი ბრტყელი ძირი აქვს. სწორკუთხა განიეკვეთიანი ვიწრო, ბრტყელი, ლილვიანი ყური ყელზე და მხარზეა შეერთებული (ყური ნაკლულია), მხრები შემკულია ექვსი პარალელური ამოღარული სარტყელით. სიგრძე — 23; დმ მუცლის — 19,5, ძირის — 9,0 სმ.

552 (12—54:2525; სურ. 399) ქილის მაგვარი პაწია ჭურჭელი, მოწაბლისფროდ გამომწვარი, ადგილ-ადგილ მოშავო ლაქებით. ოდნავ გადაშლილი სწორბაკოიანი პირი; დაბალი ღარისებური ყელი; დამრეცი მხრები, შუაზე ფართო, ძირისკენ შევიწროებული მუცელი და ბრტყელი ძირი აქვს. სიმაღლე — 6; დმ პირის — 4,0, მუცლის — 6,0, ძირის — 2,7 სმ.

553 (12—54:2526; სურ. 400) საკინძი ბრინჯაოსი, გრძელი, ოდნავ მომსხო, კონუსური, სიგრძეზე დაღარული თავი; მრგვალგანიეკვეთიანი წვერწატეხილი ღერო და თავზე მრგვალი ნახერეტი აქვს. სიგრძე — 19,2 სმ.

554 (12—54:2527; სურ. 401) მახათი ბრინჯაოსი, მრგვალგანიეკვეთიანი, სამად გატეხილი, ყუნწი ღეროს მოღუნეთაა გაკეთებული. სიგრძე — 17,5 სმ.

555 (12—54:2528; სურ. 402) მძივები (146 ც.), აქედან ორი ცისფერია, ბოარბლისებრი; ერთი თეთრი, მანდარინისებრი, გვერდებდაღარული, სარდიონისა 143—მოვარდისფრო, ექვსწახნაგა, შვინდისებრი და მანდარინისებრი მოყვანილობისა, დიდ-პატარა.

აღმოჩენილი იყო VII ფართობზე 1,45 მ. სიღრმეზე. სა-  
ორმოსამარხი 132 მარხის თავის ნაწილი დაზიანებული იყო აქ ჩატეხილი  
(1930, N; სურ. 403) ქვისსამარხის მიერ. დანარჩენი ჩონჩხი მეტ-ნაკლებად  
კარგად დაცული ესვენა მარცხენა გვერდზე, თავით აღ-  
მოსავლეთით მიქცეული, მკვეთრად ფეხებმოხრილი. ხელები სახის წინ უნდა  
სდებოდა (მაჯის ქვემოთ წაკვეთილია, ალბათ, ქვისსამარხისათვის ორმოს გაქრის  
დროს). თან ჩატეხილი ჰქონდა პირუტყვის ძვლები. სამარხში აღმოჩნდა შემ-  
დეგი ინვენტარი<sup>65</sup>:

556 (12—54:2613; სურ. 404 ) დ ე რ გ ი ორყურა, რუხად გამოძწვარი,  
ადგილ-ადგილ მონაცრისფრო ლაქებით. ოდნავ გადაშლილი მომრგვალებულბა-  
კოიანი პირი, დაბალი ყელი, დამრეცი მხრები, ძირისკენ მკვათრად შევიწრო-  
ებული მუცელი და ოდნავ გამოყოფილი ბრტყელი ძირი აქვს. ოვალურგანივ-  
კვეთიანი ბრტყელი ლილეიანი ყურები მუცლის ზედა მხარეს ორ მოპირდაპირე  
მხარეს აქვს შეერთებული. ყელზე ხუთი ამოღარული სარტყელი და მხრებზე  
წყვილ-წყვილ ამოღარულ ხაზს შორის სავარცხლის კბილის შტამპის ირიბი ხა-  
ზებით დაფარული ფართო წყვილი სარტყელითაა შემკული. სიგრძე — 33; დმ პი-  
რის — 18,0, მუცლის — 34,0, ძირის — 10,5 სმ.

557 (12—54—2614; სურ. 405) დ ო ქ ი ცალყურა, მონაცრისფროდ გა-  
მომწვარი. ოდნავ გადაშლილი მომრგვალებულბაკოიანი პირი, საშუალო ზომის  
ყელი, დამრეცი მხრები, ზედა მხარეს ფართო, ძირისკენ თანდათანობით შევიწ-  
როებული მუცელი და ოდნავ გამოყოფილი ბრტყელი ძირი აქვს. პირიდან გა-  
მომდინარე მრგვალგანივკვეთიანი ყური მხარზეა შეერთებული. ყელი გოფირი-  
ბულია. მხრის ძირთან წყვილი ამოღარული სარტყელი და მხრებზე სიგრძეზე  
დაღარული წვერით ზემოთ მიმართული სამკუთხედებითაა შემკული.

558 (12—54—2615) ო რ ი ქ ო თ ნ ი ს ნატეხები, რუხად გამოძწვარი;  
ერთს ახასიათებს მრგვალბაკოიანი პირი; ძალიან დაბალი ღარისებრი ყელი,  
წიბოიანი მუცელი და ბრტყელი ძირი. მეორესი — გვერდის ნატეხია დაღარუ-  
ლი ხაზებით დაფარული.

559 (12—54:2616; სურ. 406) კ ა ე ი ს ლამელა თუ ნამგლის ჩასართი?  
მოვარდისფრო, დაკბილული. სიგრძე — 2,5 სმ.

560 (12—54:2617, 2618; სურ. 407, 408) ს ა მ ა ჯ უ რ ე ბ ი ბრინჯაოსი,  
მრგვალგანივკვეთიანი მავთულისა. ზურგზე დაკეპნილი სახეებით შემკული,  
თავები გახსნილი აქვს და ერთიმეორეზე დაცილებული. დმ — 5 სმ.

561 (12—54:2619) მ ძ ი ვ ე ბ ი თეთრი და ცისფერი პასტისა (52 ც.)-  
მათგან 23 ც. თეთრი პასტისაა, ბრტყელია და გვერდებშეჭრილი. ცისფერი მძი-  
ვებიდან 16 ც. ოდნავ მოგრძო-მრგვალი, ირიბად გვერდებდაღარულია. 4 ც.  
მოგრძო შინდისებური მოყვანილობისაა ირგვლივ დაღარული და 8 ც. იოტიჟ.

<sup>65</sup> სამარხის აღწერილობის გვერდით ავტორის დაწკრით მოუწერია: გბ III, XI—X (გვოანბრინჯაო  
III, ძე. წ. XI—X სს., რედ.).

აღმოჩენილი იყო VII ფართობის ჩრდილოეთ ნაწილში  
ორმოსამარხი 138 1,75 მ სიღრმეზე. ეჭირა 1,0×0,70 მ. ჩონჩხი ძალიან  
(1930, N) დაზიანებული იყო, მაგრამ მაინც გაირკვეოდა, რომ მი-  
ცვალებული წოლილა მარჯვენა გვერდზე, თავით აღმო-  
სავლეთით დამხრობილი, მკვეთრად მოხრილი ფეხებით. წელს ზემოთ ძალზე  
დაზიანებულია ახლომანლო სხვა საფლაგების ვაკრას დროს. თან ახლდა წერილ-  
ფეხა პირუტყვის ძვლები, თავრიელიც და შემდეგი ინვენტარი:<sup>66</sup>

502 (12—54:2705; სურ. 409) ხ ე ლ ა დ ა ცალყურა, მოშავო-მოწაბლის-  
ფროდ გამომწვარი. ოდნავ გადაშლილი პირი, ბრტყელქობიანი ბაკო, საშუალო  
ზომის ოდნავ ძაბრისებური მოყვანილობის ყელი; დამრეცი მხრები; ზედა მხა-  
რეს ფართო, ძირის მახლობლად მკვეთრად შევიწროებული მუცელი და ოდ-  
ნავ გამოყოფილი ბრტყელი ძირი აქვს. პირიდან გამომდინარე მრგვალგანიე-  
კეთიანი ყური მხარზეა შეერთებული. პირთან და მხრების ძირთან წყვილ-  
წყვილი ამოღარული და ყელის ძირთან ერთი რელიეფური სარტყელი ამკობს,  
მხრებზე — ირგვლივ სიმეტრიულად განლაგებული ირიბად დაღარული სამკუ-  
თხედების ერთი მწკრივი. სიმაღლე — 19,5; დმ პირის — 8,0, მუცლის —  
19,0, ძირის — 8,3 სმ.

503 (12—54:2706) ქ ი ლ ა? ყელ-პირი აკლია, მონაცრისფრო-მოწაბლის-  
ფროდ გამომწვარი, დამრეცი მხრები, ზედა მხარეს ფართო ძირთან მკვეთრად  
შევიწროებული მუცელი და ბრტყელი ძირი აქვს. ყელისა და მხრების ძირთან  
დაუდევრად ამოღარული სამ-სამი სარტყელი ამკობს, რომლებიც ზოგ ადგილზე  
მხოლოდ ორ ღარადაა შეერთებული. სიმაღლე — 26; დმ პირის — 27,5, ძირის  
— 9,0 სმ.

504 (12—54:2706,) ის ა დ ღ ე ბ ე ლ ი. ადგილზე არ არის.

505 (12—54:2707; სურ. 411) თ ე ფ შ ი ლანგრისებური მოყვანილობისა,  
შავად გამომწვარი. მომრგვალებულბაკოიანი ფართო პირი; ჩაღარული, კიდეს-  
თან წიბოიანი ყელი, ძირისკენ მკვეთრად დაქანებული ტანი და ბრტყელი ძი-  
რი აქვს (ძირზე ატკეცილია ზედაპირი). სიგრძე — 3,5; დმ პირის — 17,5, ძი-  
რის — 7,5 სმ.

506 (12—54:2708; სურ. 410) ქ ო თ ა ნ ი ცალყურა, მოვარდისფროდ  
გამომწვარი, ადგილ-ადგილ შავი ლაქებით. ოდნავ გადაშლილი პირი; მრგვალ-  
ქობიანი ბაკო; ძალიან დაბალი ღარისებური ყელი, ზედა მხარეს ფართო, ძი-  
რისკენ თანდათანობით შევიწროებული მუცელი და ოდნავ გამოყოფილი  
ბრტყელი ძირი აქვს. სწორკუთხა განივკვეთიანი ლილვიანი ბრტყელი ყურა  
მუცელზეა შეერთებული. ყელის ძირთან და ძირის ირგვლივ ფრჩხილისეული  
სახეების თითო მწკრივი ამკობს. სიმაღლე — 17; დმ პირის — 12,0, მუცლის  
— 18,5, ძირის — 9,0 სმ.

<sup>66</sup> სამარხის აღწერილობის გვერდით, ავტორს ფანქრით მიუწერია: გბ III, X I—X? (გვიან-  
ბრინჯაო III, ძვ. წ. X I—X სს., რედ.).

567 (12—54:2709) ნ ე მ ს ი ბრინჯაოს წერილი მავთულისა, ცალი ბოლო გაბრტყელებული აქვს და ზედ მრგვალი ნახვრეტი. სიგრძე — 7,5 სმ.

ორმოსამარხი 136 აღმოჩენილი იყო VII თხრილში, რიყის ქვაფენლის ქვეშ, სამარხის სახურავში მონაწილეობდა აგრეთვე ფილაქვა, რომელიც დამრეცად ეფარა სამარხს. შიგ ეს-ვენა მალალი ტანის დედაკაცის ჩონჩხი, თავით აღმოსავ-ლეთით დახზობილი, მარცხენა გვერდზე თავისუფლად ხელ-ფეხმოკეცი-ლი. ხელები სახის წინ ეწყო. თავსა და ფეხებთან წყვილ-წყვილად რიყის ქვე-ბი ეღო. მიცვალებულს ახლდა შემდეგი ინვენტარი<sup>67</sup>:

568 (12—54:2710) სხვადასხვა ჭურჭლის ნატეხები მონაცრისფრო-მო-ვარდისფროდ გამომწვარი, გამოირჩევა დაბალყელიანი, მომრგვალებულბაკოიან-ნი და ქობიან-ბაკოიანი ყელ-პირის ნატეხები. ერთი ყელის ძირთან შემკულია ამოღარული ხაზებითა და ფრჩხილისეული სახეებით; ერთი ბრტყელი, ოდნავ გამოყოფილი ძირის ნატეხია. დანარჩენები გვერდებისაა, ხაოიანზედაპირიანი.

569 (12—54:2711) ლ ა ნ გ ა რ ი შავად გამომწვარი, ფართო მრგვალბა-კოიანი პირი, ჩაღარულ კიდესთან წიბოიანი ყელი, ძირისკენ მკვეთრად დაქანე-ბული ტანი და ოდნავ გამოყოფილი ბრტყელი ძირი აქვს. სიმაღლე — 9,5; დმ პირის — 32,0, ძირის — 10,0 სმ.

570 (12—54:2712) ხ ე ლ ა დ ა ცალყურა (ყელ-პირი მოტეხილია) მო-ნაცრისფროდ გამომწვარი. ფართო ყელი, ზედამხარეს ფართო, ძირისკენ შევიწ-როებული მუცელი და ბრტყელი ძირი აქვს. ოვალურგანიგვეთიანი ბრტყელა ყური პირთან და მუცელზე ჰქონია შეერთებული (მოტეხილია, ყურის მხოლოდ ნაშთია შერჩენილი. მუცლის ზედა მხარე გოფრირებულია კანელურებით. სი-მაღლე — 15; დმ მუცლის — 15,3, ძირის — 6,4 სმ.

571 (12—54:2713) ქ ო თ ნ ი ს ნატეხები. ცალყურა მოშავო-მონაცრის-ფროდ გამომწვარი, ოდნავ გადაშლილი პირი; მომრგვალებულბაკოიანი, ძალიან დაბალი ყელი და ფართო მუცელი ჰქონია. ყელზე ზორბლისებრი სახეებით და ყელს ქვემოთ სამი ფართო ღრმა ამოღარული ტალღური სარტყლით ყოფი-ლა შემკული. სწორკუთხა განიგვეთიანი ბრტყელი ლილვიანი ყური მუცლის ზედა ნაწილზეა შეერთებული.

572 (12—54:2714) დ ე რ გ ის ა (?) თ უ დ ო ქ ის (?) გვერდების ნა-ტეხები მოწითალოდ გამომწვარი, გარეთ და შიგნით ზედაპირებზე შავი; გარეთ ზედაპირზე ადგილ-ადგილ მოწაბლისფრო ლაქებით. ჰქონია ოვალურგანიგვე-თიანი ფართო, ბრტყელი ყური; შემკული ყოფილა ამოღარული კონცენტრული სარტყლებით, ირიბად დაღარული, წვერით ქვემოთ მიმართული სამკუთხედებით და წყვილ ამოღარულ ხაზს შორის წიწვიანი სახეებით დაფარული ფართო სარ-ტყლით.

<sup>67</sup> სამარხის აღწერილობის გვერდით ავტორს ფანქრით მიუწერია: გბ III, XI—X (გვიანბრინ-ჯაო III, ძვ. წ. XI—X სს., რედ.).



578 (12—54:2715) ხელადა ცალყურა, მოშავო-მონაცრისფროდ გამოწყვარი, ოდნავ გადაშლილი მომრგვალებულბაკოიანი პირი; დაბალი ყელი. კვერცხისებური მოყვანილობის მუცელი და ბრტყელი ძირი აქვს. მრგვალგანიეკვეთიანი ყური პირთან და მხარზეა შეერთებული. ყელზე ერთი ფართო რელიეფური სარტყელი, ყელის ძირთან ოთხი და მხრის ძირთან წყვილი, დაუდევრად ამოღარული, უსწორმასწორო სარტყელი ამკობს. სიმაღლე — 25; დმ პირის — 9,5, მუცლის — 21,0, ძირის — 9,8 სმ.

574 (12—54:2715)<sup>1</sup> ჭურჭელი ადგილზე არ არის.

575 (12—54:2716, 2717) რგოლები ბრინჯაოსი (საკანჭური). მასიური მრგვალგანიეკვეთიანი თავები გახსნილი აქვთ და ერთიმეორეზე გადატანილი, თავებთან შემკულია ამოღარული ხაზებითა და ჩახვლეტილი წერტილებით დაფარული სამკუთხედებით. ზურგზე მთელ სიგრძეზე ერთ მწკრივად გასდევს თევზის გამოსახულება.

576 (12—54:2718) საკინძები (3 ც.) ბრინჯაოსი, ოდნავ გამსხვილებული მოგრძო სწორთავიანი, თავის ძირთან მრგვალი ნახვრეტიანი, ორს ოდნავ დეფორმირებული წვერი აქვს. მრგვალგანიეკვეთიანებია. სიგრძე — 9,9; 11,4 სმ.

577 (12—54:2719) ნემსი ბრინჯაოსი, წვრილი მრგვალგანიეკვეთიანი მავთულისა, მრგვალი ნახვრეტით, წვერთან გაღუნული. სიგრძე — 10,4 სმ.

578 (12—54:2720) მძივები თეთრი და ცისფერი (171 ც.). თეთრი მძივებიდან 67 მოგრძო-ცილინდრულია, 4 — მოგრძო ოთხკუთხა წიბოებდაეკენილი; ცისფერი მძივებიდან 4 ბრტყელია, გვერდებმომრგვალებული, ერთიმეორეზეა ორ-ორი შეტყუპული. დანარჩენებში გამოირჩევა მოგრძო ირგვლიეკოპებიანი; ბიკონუსური გვერდებდაღარული; დაკუთხულგვერდებიანი და ოდნავ მოგრძო მრგვალი გვერდებდაღარული.

579 (12—54:2721) მძივები სარდონისა (97 ც.) მოწითალო-მოვარდისფრო, მანდარინისებრი მოყვანილობისა, ღიდ-პატარა.

VII ფართობის აღმ. ნაწილში იყო, 1,65 მ სიღრმეზე; ორმოსამარხი 141 ეჭირა 1,10×1,0 მ ფართობი. შიგ ესვენა ახალგაზრდა (1930, N; სურ. 412) სრულწლოვანის ჩონჩხი მარჯვენა გვერდზე, თავით აღმოსავლეთისაკენ მიქცეული, თავისუფლად ფეხებმოხრილი, თუმცა მკლავ-მჯახის ძვლები არეულა იყო, მაგრამ ჩანს ისინი პახის წინ სდებია. ხერხემალი რკალივით არის მოხრილი. თავსა და ფეხებთან რიყის ქვები ეწყო წყვილ-წყვილად. მიცვალებულს თან ახლდა თიხის ხუთა ჭურჭელი<sup>68</sup>:

580 (12—54:2728; სურ. 413) ქილა ორყურა, მონაცრისფროდ გამოწყვარი, ოდნავ გადაშლილი მომრგვალებულბაკოიანი პირი, ძალიან დაბალი ყე-

<sup>68</sup> სამარხის აღწერილობის გვერდით ავტორს ფანქრით მიუწერია: გბ III?, XI—X? (კვიან-ბრინჯაო III. ძვ. წ. XI—X სს., რედ.).

ლი შუაზე ფართო, ძირისკენ მკვეთრად შევიწროებული ოდნავ წიბოიანი მუცელი და ბრტყელი ძირი აქვს. სწორკუთხა განივეკეთიანი პატარა ბრტყელი ყურები ყელის მახლობლად ორ მოპირდაპირე მხარეს აქვს შეერთებული, ყურების გასწვრივ ამოღარული სწორი და ტალღური სარტყლებით არის შემკული. სიმაღლე — 22; დმ პირის — 17,5, მუცლის — 25,5, ძირის — 9,5 სმ.

581 (12—54:2729; სურ. 414) ტოლჩა ცალყურა, ნაცრისფრად გამომწვარი, ფართო, სწორბაკოიანი პირი; დაბლა დეწეული წიბოიანი, ძირისკენ მკვეთრად დაქანებული მუცელი და ბრტყელი ძირი აქვს. მრგვალგანივეკეთიანი ბიბილოებიანი ყური პირისა და მუცლის წიბოს მახლობლადაა შეერთებული. პირის მახლობლად რელიეფური სარტყლითაა შემკული. სიმაღლე — 10,5; დმ პირის — 11,0, მუცლის — 12,0, ძირის — 7,5 სმ.

582 (12—54:2730; სურ. 416) ლანგარი მოშავო-მონაცრისფროდ გამომწვარი. ფართო მომრგვალებულბაკოიანი პირი, დაბალი ყელი, ძირისკენ მკვეთრად დაქანებული ტანი და ოდნავ გამოყოფილი ბრტყელი ძირი აქვს. სიმაღლე — 6; დმ პირის — 26,5, ძირის — 7,0 სმ.

588 (12—54:2731; სურ. 417) ფილა შავად გამომწვარი. ლანგრის მოყვანილობისა, ფართო მომრგვალებულბაკოიანი პირი, ჩალარული ყელი, ძირისკენ მკვეთრად დაქანებული ტანი და ოდნავ გამოყოფილი უსწორო ბრტყელი ძირი აქვს. სიმაღლე — 3; დმ პირის — 13,0, ძირის — 5,5 სმ.

584 (12—54:2732; სურ. 415) კობი(?) ცალყურა, პატარა, შავად გამომწვარი. მრგვალბაკოიანი დეფორმირებული პირი, ცილინდრული ტანი და ბრტყელი ძირი აქვს. უსუფთაო მკლე თიხისაგანაა ნაძერწი (ალბათ, ბავშვის სათამაშოდ გაკეთებულა). სიმაღლე — 7; დმ პირის — 6,5, მუცლის — 8,0, ძირის — 6,5 სმ.

აღმოჩნდა VII თხრილში 139-ეს გვერდით, 2,22 მ სიღრმეზე, ქვაყრილს ქვეშ. ჩრდილოეთიდან მსხვილი რიყის ქვებით იყო შემორავებული, შუაში კი რამდენიმე ფილაქვა ეგდო დამრეცად (ალბათ, სახურავის ნაწილი თუ იყო). შიგ ესვენა სრულასაკოვანი ინდივიდის ჩონჩხი, მარცხენა გვერდზე თავით აღმოსავლეთით დამხრობილი, თავისუფლად ფეხებმოხრილი, ხელები სახის წინ ეწყო. თან ახლდა საქონლის ძელები, თიხის ქურქელი, ბრინჯაოს ნემსი, საყინძი.

585 (12—54:2733 სურ. 418) ხელადა რუხ-ნაცრისფრად გამომწვარი თიხისა, ნაპრიალები ყოფილა; პირგადმოშლილი, ყელვიწრო, კვერცხისებრტანიანი, ცალყურა; ოთხკუთხაგანივეკეთიანი ბრტყელი ყური, რომელიც ყელს მხართან აერთებს, ზემოდან ლილეისებრი ნაძერწით არის შემკული. ყელის ძირს სამი კონცენტრული ღარი უვლის. სიმაღლე — 21; დმ პირის — 10,3, ყელის — 5,5, მუცლის — 15,7, ძირის — 9,8 სმ. კობტაა. პირი აღდგენილია.

580 (12—54:2734; სურ. 419) ღოჭი მურანაცრისფრად გამომწვარი თი-

ხისა, ნაპრიალები, პირგადმოშლილი, კვერცხისებრტანიანი, ცალყურა (წინამავლის ყურის მსგავსია). ყელის ძირს 4—5 კონცენტრული ღარი უვლის. სამი ასეთი უსწორო ღარი მხარამუხლის საზღვარზე გადაედის. სიმაღლე — 27,0; დმ პირის — 11,3, ყელის — 7,9, მუცლის — 22,3, ძირის — 12,1 სმ.

587 (12—54:2735; სურ. 420) კ ა თ ხ ა — სასმობი მუქნაცროსფრად გამომწვარი თიხისა, ნაპრიალები. კასრისებრი მოყვანილობისა. ცალყურა (წინამავალთა ყურის მსგავსი). პირს გარედან წყვილი ღრმა ღარი უვლის გარშემო. სიმაღლე — 11,5; დმ პირის — 10,9, მუცლის — 11,5, ძირის — 9,3 სმ.

588 (12—54:2736; სურ. 421) ს ა კ ი ნ ძ ი ბ რ ი ნ ჭ ა ო ს ი, სფერულთავიანი, ოვალურნახვრეტანი; თავსა და ნახვრეტს შორის განივად დაღუნული. სიგრძე — 13,7; უდ. სიმსხო — 0,7; თავის დმ — 1,1 სმ.

589 (12—54:2737; სურ. 422) ნ ე მ ს ი ს თ ე ყ ა ი ს ნ ა ყ ი ს ფ რ ა გ მ ე ნ ტ ე ბ ი, ბ რ ი ნ ჭ ა ო ს ი. ოთხი ფრაგმენტია, ერთი თავმოკაულია (საქსოვის თვალის ამოსაღები კაუჭის მსგავსად).

აღმოჩნდა VII ფართობზე, 1,68 მ სიღრმეზე, ეკირა ო რ მ ო ს ა მ ა რ ხ ი 143 1,65×1,50 მ ფართობი. შიგ ესვენა საკმაოდ მალალი ინდოვიდის (ამ შემთხვევაში მამაკაცის) ჩონჩხი, მარჯვენა გვერდზე, თავით აღმოსავლეთით მიქცეული. ძვლები საკმაოდ არეულია, მაგარმ ჩანს თავისუფლად ფეხმობილი უნდა ყოფილიყო, ხელები სახის წინ სდებია. რკინის პირველი გამოჩენის ხანაა. ახლდა საქონლის ძვლები და შემდეგი ინვენტარი<sup>69</sup>:

590 (12—54:2738; სურ. 426) კ ო ჯ ო ბ ი შავად გამომწვარი, ოღნავ გადაშლილი მომრგვალებულბაკოიანი პირი; დაბალი ცილინდრული, ოღნავ გამოყოფილი ყელი, დამრეცი მხრები, ბირთვისებრი მუცელი და ბრტყელი ძირი აქვს. სიმაღლე — 8,5; დმ პირის — 6,3, მუცლის — 9,5, ძირის — 4,5 სმ.

591 (12—54:2739; სურ. 427) ტ ო ლ ჩ ა ცალყურა (ნაკლული), დამრეცი მხრები; ზედა მხარეს ფართო, ძირისკენ მკვეთრად შევიწროებული მუცელი და ჯამისებურად ჩაღრმავებული ქუსლიანი ძირი აქვს. სწორკუთხა განივკვეთიანი ვიწრო ბრტყელი ყური მხარსა და მუცელზეა შეერთებული. ყელ-პირი მოტეხილია. სიმაღლე — 14; დმ მუცლის — 15,5, ქუსლის დმ — 8,5 სმ.

592 (12—54:2740; სურ. 424) ქ ი ლ ა შავად გამომწვარი, ოღნავ გადამლილი მომრგვალებულბაკოიანი პირი; ძალიან დაბალი ყელი; დამრეცი მხრები; ზედა მხარეს ფართო ძირისკენ შევიწროებული მუცელი და ოღნავ გამოყოფილი ბრტყელი ძირი აქვს. ყელისა და მხრის ძირებთან წყვილ-წყვილ ამოღარულ ხაზებს შორის ურთიერთგადამკვეთი ხაზებით დაფრული. თითო სარტყელი ამკობს. სიმაღლე — 20; დმ პირის — 11,5, მუცლის — 22,5, ძირის — 8 სმ.

<sup>69</sup> სამარხის აღწერილობის გვერდით აქტორს ფანქრით მიუწერია: გბ III, XI—X (გვიანბრინჯაო III, ძვ. წ. X I—X სს., რედ.).

593 (12—54:2741; სურ. 423) დ ე რ გ ი შავად გამომწვარი, ადგილ-ადგილ მოვარდისფრო და მოწაბლისფრო ლაქებით. ოდნავ გადაშლილი მომრგვალებულბაკოიანი პირი, დაბალი ლარისებრი ყელი, დამრეცი მხრები, ზედა მხარეს ფართო, ძირისკენ მკვეთრად შევიწროებული მუცელი და ოდნავ გამოყოფილი ბრტყელი ძირი აქვს. ყელისა და მხრის ძირებთან სამკაში ამოღარული სარტყელი და მხარზე ამოღარულ ხაზებზე ერთ ადგილას მოგრძო რელიეფური დაღარული დანამტრწი აქვს, რომელიც სამ კოპასებურ შეკრილსა ქმნის. სიმაღლე — 30,5; დმ პირის — 15,5, მუცლის — 34,0, ძირის — 9,5 სმ.

594 (12—54:2742; სურ. 425) ხ ე ლ ა და ცალყურა მონაცრისფროდ გამომწვარი. ოდნავ გადაშლილი მრგვალბაკოიანი პირი; დამრეცი მხრები; ზედა მხარეს ფართო ძირისკენ თანდათანობით შევიწროებული მუცელი და ოდნავ გამოყოფილი ბრტყელი ძირი აქვს. პირიდან გამომდინარე მრგვალგანივეკეთიანი მსხვილი ყური მხარზეა შეერთებული. მხრებზე ყურის შეერთების გასწვრივ სამი ამოღარული სარტყელი ამკობს. სიმაღლე — 25; დმ პირის — 11,0, მუცლის — 24,0, ძირის — 9,5 სმ.

595 (12—54:2743) ლ ა ნ გ ა რ ი მოშავო-მონაცრისფროდ გამომწვარი. ფართო მრგვალბაკოიანი პირი, დაბალი ყელი, ძირისკენ მკვეთრად შევიწროებული ტანი და ოდნავ გამოყოფილი ბრტყელი ძირი აქვს. სიმაღლე — 11; დმ პირის — 35,5, ძირის — 11 სმ.

596 (12—54:2744; 2545) ს ა კ ი ნ ძ ე ბ ი (2 ც.) ბრინჯაოსი, სფერულთა-ვიანი. ყელდაღარული, ოვალურნახვრეტიანი, მრგვალგანივეკეთიანი ლეროთი. სიგრძე — 10; 9,3 სმ.

597 (12—54:2746) მ ა ხ ა თ ი ბრინჯაოსი, მრგვალგანივეკეთიანი ყუნწი ლეროს მოღუნვითა და ლეროზე მირჩილვით აქვს გაკეთებული.

598 (12—54:27247) რკინის ლეროს ნატეხები 3 ც.). დაქანგულია და გაუტკვეველია, რა უნდა ყოფილიყო.

599 (12—54:2748) კ ა ე ი ს ნატეხი მოყავისფრო.

600 (12—54:2749; სურ. 428) მ ძ ი ე ვ ბ ი სარდიონისა და პასტისა (54 ც.). სარდიონისა მოწითალო-მოყავისფრო და მოვარდისფრო-მოთაფლისფრო მანდარინისებრი მოყვანილობისა. პასტისა, ორი ცისფერი, ბრტყელია, გვერდებშეჭრილი და ზედაპირდაღარული; ერთი თეთრი მოგრძო ცილინდრული მოყვანილობისა და ერთი მომწვანო, ოდნავ მოგრძო—მრგვალი, სიგრძეზე და განვიად გვერდებდაღარული.

601 (12—54:2750; სურ. 429) მ ძ ი ე ვ ბ ი პასტისა, ცისფერი იოტები (326 ც.).

ორმოსამარხი 144  
(1939, N)

აღმოჩენილი იყო VII ფართობზე, 2,13 მ სიღრმეზე, ეჭირა 1,40 (O—W) × 1,0 (N—S) მ ფართობი. შიგ ესვენა საშუალო სიმაღლის ინდივიდის ჩონჩხი მარჯვენა კვერღზე, თავით აღმოსავლეთისაკენ ორიენტირებული.

მკვეთრად მოყუნებული (მუხლის თავები თითქმის ნიკაპს სწვდებოდა), ხელები სახის წინ ეწყო. დამარხვა მამაკაცური, ინვენტარი — დიაცური: მთელი ჩონჩხი ოთხ რიყის ქვას შორის იყო გაკედლილი. თან ახლდა ცხვირის წყვილი კანქისა და კოჭონ ძვლები და შემდეგი ინვენტარი<sup>70</sup>:

602 (12—54:2751; სურ. 434) ლ ა ნ გ ა რ ი მონაცრისფროდ გამომწვარი. ფართო მრგვალებაკიანი პირი; ჩაღარული ყელი; ძირისკენ მკვეთრად შევიწროებული ტანი და ოდნავ გამოყოფილი ბრტყელი ძირი აქვს. სიმაღლე — 10; დმ პირის — 33,0; ძირის — 10,0 სმ.

603 (12—54:2752; სურ. 433) ქ ე ა ბ ქ ო თ ა ნ ა მონაცრისფროდ გამომწვარი, ფართო მომრგვალებულბაკიანი პირი; ძალიან დაბალი ყელი, ძირისკენ მკვეთრად შევიწროებული წიბოიანი მუცელი და ოდნავ გამოყოფილი ბრტყელი ძირი აქვს. ყელის ძირთან ამოღარული სარტყელი ამკობს. სიმაღლე—12; დმ პირის — 17,0, მუცლის — 19,5, ძირის — 8,0 სმ.

604 (12—54:2753; სურ. 430) კ ო ჯ ო ბ ი მონახლისფროდ გამომწვარი. გაღმლილი მომრგვალებულბაკიანი პირი; ძალიან დაბალი ყელი; დამრეცი მხრები; შუაზე ფართო, ძირისკენ მკვეთრად შევიწროებული წიბოიანი მუცელი და ოდნავ გამოყოფილი ბრტყელი ძირი აქვს. სიმაღლე — 6,5; დმ პირის — 8,5, მუცლის — 10,5, ძირის — 5,0 სმ.

605 (12—54:2754; სურ. 431) ქ ი ლ ა ო რ ყ უ რ ა, შავად გამომწვარი, ადგილადგილ მონაცრისფრო ლაქებია. ფართო პირი; მრგვალებაკიანი ბაკი; დაბალი ლარისებრი ყელი; ზედა მხარეს ფართო, ძირის მახლობლად მკვეთრად შევიწროებული მუცელი და ბრტყელი ძირი აქვს. სწორკუთხა განიკვეთიანი ბრტყელი ყურები ორ მოპირდაპირე მხარეს მუცლის ზედა მხარეს აქვს ნიჭერწილი. ყურებს შორის ორ მოპირდაპირე მხარეს დაბალი, ბრტყელი, მრგვალი კობი, ყელის ძირში სამი და მუცელზე წყვილი ამოღარული სარტყელი ამკობს. სიმაღლე — 22; დმ პირის — 20,0, მუცლის — 28,0, ძირის — 10,5 სმ.

606 (12—54:2755; სურ. 432) ტ ო ლ ჩ ა ცალყურა, მონაცრისფროდ გამომწვარი. ფართო სწორბაკიანი პირი, ძირისკენ ოდნავ შევიწროებული ტანი და ბრტყელი ძირი აქვს. სწორკუთხა განიკვეთიანი ვიწრო, ბრტყელი ყური პირისა და ძირის მახლობლად შეერთებული. ყურს ზედა მხარეს მოგრძო რელიეფური დანაძერწი აქვს. პირის მახლობლად წყვილი ფართო ამოღარული სარტყელი ამკობს. სიმაღლე — 10; დმ პირის — 11,5, ძირის — 9,0 სმ.

607 (12—54:2756) ნ ე მ ს ი მრგვალგანიკვეთიანი, ყუნწი ლეროს მოღუნვით აქვს გაკეთებული და ლეროზე მირჩილული. სიგრძე — 9,3 სმ.

608 (12—54:2657—2760) ს ა კ ი ნ ძ ე ბ ი ბრინჯაოსი, სიგრძეზე დაღარული სოკოსებრი მოყვანილობის თავი; შუაზე ფართო და თავსა და ბოლოში

<sup>70</sup> სამარხის აღწერილობის გვერდით ავტორს ფანქროს მიუწერია: გბ III, XI—X (გვიან. ბრინჯაო III, ძე. წ. X I—X სს., რედ.).

წყვილ-წყვილი რელიეფური ხაზით შემქმნელი ყელი; ყელის ძირთან ოვალური მოყვანილობის ნახერტი და მრგვალგანივეეთიანი ღერო აქეთ. სიგრძე — 9; 8,2; 7 სმ.

აღმოჩნდა VII თხრილში, 1,80 მ სიღრმეზე, ეკირა ორმოსამარხი 146 1,25×0,80 მ ფართობი; მიცვალეზულს თავის არეში (1939; N; სურ. წყვილი რიყისქვა ეწყო. სამარხში ესვენა ძალიან ნაზი 436, 430) აგებულების ზრდასრული ადამიანის ჩონჩხი, მარცხენა გვერდზე, თავით აღმოსავლეთით დამხრობილი, თავისუფლად ფეხებმოხრილი, ხელები სახის წინ ეწყო. ამ ქალის თავის ქალა აღდგენილია მ. გერასიმოვის მიერ. მიცვალეზულს თან ახლდა შემდეგი ინვენტარი<sup>71</sup>:

600 (12—54:2777; სურ. 438) ლ ა ნ გ ა რ ი შავად გამომწვარი. ფართო მომრგვალებულბაკიანი პირი; დაბალი ცილინდრული ყელი; ძირისკენ მკვეთრად დაქანებული ტანი და ბრტყელი ძირი აქვს. სიმაღლე — 4,5; დმ პირის — 19,5, ძირის — 9,0 სმ.

610 (12—54:2748; სურ. 437) ს ა დ ლ ე ე ბ ე ლ ი მოშავო-მონაცრისფროდ გამომწვარი, ნაკლული (ყელის მცირე ნაწილი აქვს შერჩენილი). დამრეცი მხრები, ზედა მხარეს ფართო ძირისკენ მკვეთრად შევიწროებული მუტელი და ბრტყელი ძირი აქვს. მხრის ძირთან წყვილ ამოღარულ პარალელურ ხაზს შოზის ამოღარული ტეხილი ხაზებით დაფარული ფართო სარტყელი ამკობს. მხარზე ერთ ადგილას სარტყელთან სასულე პატარა ნახვრეტი აქვს დატანებული. სიმაღლე — 26; დმ პირის — 19,5, მუტელის — 25,5, ძირის — 7,5 სმ.

611 (12—54:2779; სურ. 439) ბ ე კ ე დ ი ბრინჯაოსი, მრგვალგანივეეთიანი მავთულისა, თავები გახსნილი აქვს და ერთიმეორეზე დაშორებული. დმ — 2 სმ.

612 (12—54:2780; სურ. 440) მ ძ ი ე ე ბ ი (13 ც.) სარდიონისა, ღია ვარდისფერი, მანდარინისებრი და ბორბლისებრი მოყვანილობისა.

გათხრილი იყო 144-ე კვადრატში, 145-ე სამარხის ორმოსამარხი 176 ჩრდილო-დასავლეთით, 1,0 მ სიღრმეზე. სამარხში იყო (1940, A; სურ. 441) ზრდასრული ადამიანის, როგორც ჩანს, დედაკაცის ჩონჩხი, თავით ჩრდილოეთისაკენ მიქცეული, მარცხენა გვერდზე მწოლარე, თავისუფლად მოხრილი ქვედა კიდურებით; ხელები სახის წინ ეწყო. მასთან იყო შავი თიხის ჭურჭლის ფრაგმენტები, ბრინჯაოს წვრილმანი სამკაული და პასტისა და სარდიონის მძივები<sup>72</sup>.

613 (12—54:11535) ქ ო თ ნ ი ს ფრაგმენტები მოშავოდ გამომწვარი თი-

<sup>71</sup> სამარხის აღწერილობის გვერდით ავტორს ფანქრით მიუწერია: გბ III, XI—X (გვიანბრინჯაო III, ძვ. წ. XI—X სს., რედ.).

<sup>72</sup> ი გ ე ე .

ხისა; ჰქონია ბრტყელი ყური, რომელზედაც ბიბლიოიანი საცერული ყოფილა დამტყუნილი.

614 (12—54:11536) საკინძი ბრინჯაოს მომხსო ღეროსი, ყუნწში გადტყუნილი. იქნებ მახათიყ იყოს (?). სიგრძე — 7,6 სმ.

615 (12—54:11537) საყურე ბრინჯაოს წვრილი მავთულისა, ოვალური რგოლის სახით წარმოდგენილი. 1,7 X 1,0 სმ.

616 (12—54:11538) ფრაგმენტები ბრინჯაოს წვრილი რგოლისა, 9 ცალი.

617 (12—54:11539) ხეიები ბრინჯაოსი და მათი ფრაგმენტები, 11 ფრაგმენტი. უდიდესის სიგრძე—1,4; სიშსხო—0,5 სმ.

618 (12—54:11539<sup>1</sup>) მილაკები ბრინჯაოსი დიდ-პატარა, 3 ცალი. უღ. სიგრძე — 1,8; სიშსხო — 0,4 სმ.

619 (12—54:11540) მძივი სადაფისფერი მინისა თუ ნიჟარისა, მომხსო კასრისებრი, გვერდჩამოტყუნილი (ნატეხები თან სდევს). სიგრძე—2,2; სიშსხო — 1,1 სმ.

აღმოჩნდა 207-ე კვარტაში, მიწის ზედაპირიდან 1,35 მ ორმოსამარხი 245 სიღრმეზე. სამარხი მოიცავდა ფართობს 1,30 X 0,90 მ. (1940, S)

მის ძირზე შემოწყობილი ყოფილა რიყის ქვები, რომელთაგან უწყვეტი წყობა მხოლოდ ჩრდილო მხარეზე იყო შემორჩენილი, სხვა მხარეებზე კი ცალკეული ქვები იყო. საკმაოდ მაღალი ინდივიდის (მამაკაცის) ჩონჩხი იწვა მარჯვენა გვერდზე, თავით აღმოსავლეთისაკენ მიქცეული, თავისუფლად (სწორკუთხოვნად) მოხრილი ფეხებით. ხელებიც, როგორც ჩანს, სახის წინ ჰქონია, მაგრამ მარცხენა ხელი, სამარხის ჩაქცევის შედეგად, რამდენადმე გადაადგილებულა. მიცვალებულისათვის საგზლად გაუტანებიათ წვრილფეხა რქოსანი პირუტყვის ნაწილები, რასაც მისი ცალკეული ძვლების აღმოჩენა მოწმობს. მიცვალებულს ახლდა შავი თიხის ერთი ხელი ჭურჭელი, ბრინჯაოს სატყეარი, ისრისპირები და სხვ.<sup>73</sup>

620 (12—54:11643; სურ. 444) ლანგარი ლეგამონაციისფროდ გამომწვარი თიხისა. პირგადაშლილი, ფართო, დაბალნაპირიანი; ნაპირ-კალთის საზღვარზე წიბო წარმოიქმნის. შიგნიდან პირს წყვილი მკრთალი კონცენტრული ღარი გადასდევს. სიმაღლე ლანგარის — 8,0; ნაპირის — 2,7, დმ პირის — 33,0, ძირის — 11,5 სმ.

621 (12—54:11641; სურ. 445) კახას-სამისი რუხ-მოყვითალოდ გამომწვარი თიხისა. პრიალა. კასრისებრტანიანი, ცალყურა (იგი ბრტყელი, ოვალურგასახედიანია). გარედან, პირთან ახლოს, წყვილი ღარი არტყია. სიმაღლე — 10,0; დმ პირის — 11,0, მუცლის — 11,5, ძირის — 8,7 სმ.

<sup>73</sup> სამარხის აღწერილობის გვერდით ავტორს ფანქრით მოუწერია: გბ III, XI—X(გვანაბრინ-ქაო III, ძვ. წ. XI—X სს., რედ.).

622 (12—54:11644; სურ. 446) კ ა თ ხ ა რუხ-ლეგად გამომწვარი მქისე თიხისა. ხაოიანზედაპირიანი, უმორგეოდ ნაძერწი. სწორად პირკვეთილი, კასრისებრი მოყვანილობისა; ბრტყელი, ღარიანი ყური აქვს. გარედან პირს და მუცლის უგანიერეს ნაწილს ირგვლივ ხორბლისეულ სახეთა სარტყელი გადასდევს. სიმაღლე — 13,1; დმ პირის — 10,0, მუცლის — 13,5, ძირის — 6,5; ყურის სისქე — 3,3 სმ.

623 (12—54:11639; სურ. 443) ქ ი ლ ა რუხფრად გამომწვარი თიხისა, ნაპრიალები. პირგადმოშლილი, მომაღლოყელიანი, მხრებგანიერი; კვერცხისებრტანიანი; ოდნავ გამოყოფილი ქუსლი და წვეილი ბრტყელი, ოვალურგასახელიანი ყური აქვს; ცალ ყურს უფრო ფართო გასახედი აქვს. ყელის ძირში ოთხი, მხარზე სამი კონცენტრული ღარი არტყია. სიმაღლე ქილის — 26,5, ქუსლის — 0,7; დმ პირის — 12,1, მუცლის — 26,5 ძირის — 7,7; ყურის სიგანე — 3,7 სმ.

624 (12—54:11642; სურ. 442) ქ ი ლ ა რუხ-ლეგად გამომწვარი თიხისა, ნაპრიალები. ოდნავ პირგადმოშლილი. ყელმომაღლო, მხრებგანიერი, კვერცხისებრტანიანი ეთქმის. ყელის ძირში ორი მკრთალი ღარისა და მათ შორის ირიბად დატანილი ქდეების სარტყელი უვლის. მხარზეც ღარი და ხშირი ვერტიკალური მოკლე ქდეების სარტყელი არტყია. სიმაღლე ქილის — 22,3, ყელის — 2,7; დმ პირის — 16,5, მუცლის — 28,0, ძირის — 10,3 სმ.

625 (12—54:11640) ქ ო თ ა ნ ი მოშავოდ გამომწვარი თიხისა, უფრო სწორად. ფრაგმენტები. ოდნავ პირგადმოშლილი, ყელგამოყოფილი, ძირბრტყელი, ცალყურა ქურქელი ყოფილა. ყელის ძირში მკრთალი ღარი და მის ქვეშ ხორბლისეული ორნამენტის სარტყელი გადასდევს.

626 (12—54:11645) ს ა ტ ე ვ ა რ ი ბრინჯაოსი, მთლიანადსმული (პირი და ტარი ერთად არის ჩამოსხმული). ვიწროვადიანი, პირი გრძელი, ტოლფერდა სამკუთხედისებრია, შუაზე მაღალი სიმაგრის ქედი გასდევს, რომელსაც აქეთ-იქით წვრილი ღარი მიუყვება. მათგან თითქმის წვერამდე მხოლოდ თითო ღარი ჩასდევს. ლითონი ეანგისაგან ძლიერ შექმულია და ახლა (განსაკუთრებით, ქიშქმენდის შემდეგ) მკრელი პირი დაკბილულ-დაჩენილია. ტარის ჩასაბლუჯი ნაწილი ოვალურგანივკვეთიანია, წელში გამოყვანილია. მასთან ერთად ჩამოსხმული კონუსური კოტისთავი თუ ქედი, რომელიც სამკუთხოვნად დაფანჯრულია; თავკვეთილი კონუსი მთავრდება ტარის ბრტყელი ღერძის აქეთ-იქით წვეილ-წვეილად ჩასობილი, თავკომბალა მანქვლებსაგან შემდგარი კუწუბოთი (ამჟამად ამოცვენილია, თან ახლავს). სიგრძე სატევკის — 34,5, პირის — 21,7, გრიფის — 8,5, მანქვლის — 2,8; სიფართე — 4,3; სისქე ქუდის — 0,7, ვადის — 1,7; სიშხო წელში — 1,6; კონუსის ფუძის დმ — 3,6 სმ.

627 (12—54:11646) ი ს რ ი ს პ ი რ ი ბრინჯაოსი, თხელი, ფუძეამოღარული სამკუთხედის მსგავსი (გველის ნესტარისებრი). წვერთან ახლოს პაწია ნახვრეტი აქვს ზროში დასამაგრებლად. სიგრძე — 3,0; სიგანე — 1,8 სმ; 0,7 მმ.



- 628 (12—54:11647) ის რ ის პ ი რ ი ბრინჯაოსი, წინამავლის მსგავსი, ოღონდ ეს წვერდაბლაგვებულია. სიგრძე — 2,6; სიგანე — 1,8 სმ.
- 629 (12—54:11648) ის რ ის პ ი რ ი ბრინჯაოსი, აღის მოყვანილობისა, ცალი ფრთა მოტეხილია. სიგრძე — 3,0 სმ.
- 630 (12—54:11649) ის რ ის პ ი რ ი ბრინჯაოსი, სამკუთხა ფუძემოლა-რული. სიგრძე — 3,0; სიგანე — 1,9 სმ.
- 631 (12—54:11650) ის რ ის პ ი რ ი ბრინჯაოსი, წინამავლის მსგავსი, მაგრამ მომცრო. სიგრძე — 2,4; სიგანე — 1,5 სმ.
- 632 (12—54:11651) ის რ ის პ ი რ ი ბრინჯაოსი, წინამავალთა მსგავსი, მაგრამ გვერდებშიწეული. სიგრძე — 2,3; სიგანე — 1,7 სმ.
- 633 (12—54:11652) ის რ ის პ ი რ ი ბრინჯაოსი, წინამავლის მსგავსი, ცალი ფრთა მოტეხილი. სიგრძე — 2,5 სმ.
- 634 (12—54:11653) ის რ ის პ ი რ ი ბრინჯაოსი, წინამავალთა მსგავსი, ოღონდ ამას ფუძე ტეხილზაზოვნად აქვს ამოღარული. ცალი ფრთის წვერიც წატეხილია. სიგრძე — 2,5 სმ.
- 635 (12—54:116654) ის რ ის პ ი რ ი ბრინჯაოსი, წინამავალთა მსგავსი, ოღონდ მომცრო და მეტად კოროზირებული. სიგრძე — 1,9; სიგანე — 1,1 სმ.
- 636 (12—54:11655) ის რ ის პ ი რ ი ბრინჯაოსი, ზემოთ აღწერილთა მსგავსი, მაგრამ ამას გვერდების მორკალულობა ეტყობა, თანაც უფრო სქელია. სიგრძე — 2,5; სიგანე — 1,4; სისქე — 0,1 სმ.
- 637 (12—54:11656) ის რ ის პ ი რ ი ბრინჯაოსი, ზემოთ აღწერილთა მსგავსი. სიგრძე — 2,7; სიგანე — 1,0 სმ.
- 638 (12—54:11657 წ.) ის რ ის პ ი რ ი ბრინჯაოსი, ზემოთ აღწერილთა მსგავსი, ოღონდ მომცრო, თანაც ფრთები ამას მოტეხილი, დაკარგული აქვს. შე-მონახ. ნაწილი. სიგრძე — 1,4 სმ.
- 639 (12—54:11658) ის რ ის პ ი რ ი ბრინჯაოსი, ზემოთ აღწერილთა მსგავსი, ოღონდ ამას ნახვრეტი ზროში ჩასამაგრებლად წვერთან ძალიან ახლოს აქვს. სიგრძე — 2,4; სიგანე — 1,5 სმ.
- 640 (12—54:11659) მ ა ნ კ ვ ა ლ ი ან სადგისის წვერის ნატეხები ბრინ-ჯაოსი, ოთხკუთხეანიკვეთიანი, წვერიანი. სიგრძე — 1,5; წახნაგის სიმაღლე — 0,4 სმ.

ორმოსამარხი 306  
(1941, S)

აღმოჩენილი იყო 272-ე კვადრატში, 0,70 მ სიღრმეზე. ეხურა მჰადა ფილაქნისებრი ქვები. ერთი ასეთი ქვა ვერტიკალურად იყო ჩარკობილი სამარხის თავთან. გამ-თხრელის მიხედვით, მიცვალებული იწვა მარჯვენა გვერ-დზე, თავით აღმოსავლეთით მიქცეული, მკვეთრად ფეხებმოხრილი ქვედა კი-დურებით. შინაურ ცხოველთა მკირერიცხოვან ძვლებს გარდა, სამარხში შავი

თიხის ქურქელი იყო (რომელთაც იგივე ბედი ეწია, რაც 294-ე სამარხში აღმოჩენილებს) და ბრინჯაოს შუბისპირი, რომელსაც თიხის ლანგარი ფარავდა<sup>74</sup>.

**641 (12—54:12259)** შუბისპირი ბრინჯაოსი, მთლიანმასრიანი. რომელიც იარაღს წვერამდე გასდევნებია ქედის სახით. კოროზიისაგან დაზარალებული პირისაგან, რომელიც ფითლისებრი უნდა ყოფილიყო, თითქმის არა შემორჩენილა რა. მასრას წყვილი ნახვრეტი აქვს. სიგრძე შუბისპირის — 14,0, მასრის — 6,5; დმ — 1,5 სმ.

**ორმოსამარხი 902 (1941, S)** აღმოჩენილი იყო 246-ე კვარტალში, ქვაყრილის ქვეშ. ამ სამარხის ძირი 2,45 მ სიღრმეზე იმყოფებოდა. სამარხში იწვა მხცოვანი მანდილოსნის ჩონჩხი (ქვედა ყბაზე არც ერთი კბილი არ შერჩენოდა და მათი ნაფეხვარი ამოვსებულიყო) მარცხენა გვერდზე, მკვეთრად ფეხმობრილი, თავით აღმოსავლეთით დამხრობილი (იგი ლანგარში ჩაგორებულიყო.) ხელები სახის წინ ეწყო. აღმოსავლეთ და სამხრეთ მხარეზე თიხის 9 ქურქლისაგან შემდგარი გროვა იყო. თავის არეში ბრინჯაოს ოთხი საკინძი მოიკრიბა. სამარხის ძირის მოწმენდისას აღმოჩნდა ბრინჯაოს მახათი. ახლდა ცხოველს ძვლები<sup>75</sup>:

**642 (2834—2842; 1941 s)** ლანგარი (დმ — 36,0 სმ), ქილა (სიმაღლე — 12,2 დმ პირის — 9,0, ძირის — 5,8 სმ). დოქი ყურმოტეხილი (სიმაღლე — 26; დმ პირის — 10,0, ძირის — 10,0 სმ). კათხა უყურო (სიმაღლე — 14,0; დმ პირის — 11,5, ძირის — 8,0 სმ), კათხა ყურიანი (სიმაღლე — 12,5; დმ პირის — 12,0, ძირის — 9,0 სმ). დიდი დამტვრეული ქილა, პირჩამოტეხილი დოქი (სიმაღლე — 19,5; დმ პირის — 8,0, ძირის — 8,0 სმ), პირჩამოტეხილი პაწია ქოთანის, ყურიანი სასამისი. ყველა შავად გამომწვარი თიხისა.

**643 (12—54:12284)** საკინძი ბრინჯაოსი, სფერულთავიანი და ოვალურნახვრეტიანი. თავსა და ნახვრეტს შორის წყვილ-წყვილი ღარია, მათ შორის შინდის კურკის მსგავსი სხეულია გამოყვანილი. სიგრძე — 10,7; თავის დმ — 0,9; ნახვრეტის უღ. დმ — 0,4 სმ.

**644 (12—54:12285)** საკინძი ბრინჯაოსი, წინამავლის ანალოგიური. ოღონდ ამას თავსა და ოვალურ ნახვრეტს შორის სამი ღარი უღლის. სიგრძე — 9,9; თავის დმ — 0,8; ნახვრეტის სიგრძე — 0,4 სმ.

**645 (12—54:12286)** საკინძი ბრინჯაოსი, წინამავლის ზუსტი ანალოგი, ოღონდ ოდნავ მოკლე. სიგრძე — 9,7; თავის დმ — 0,8 სმ.

**646 (12—54:12287)** საკინძი ბრინჯაოსი, წინამავლის ზუსტი ანალოგი. სიგრძე — 10,0; თავის დმ — 0,9 სმ.

<sup>74</sup> სამარხის აღწერილობის გვერდით ავტორს ფანქრით მუწერია: გბ III, XI—X (გვიანპარხაო III, ძვ. წ. XI—X სს., რედ.).

<sup>75</sup> ი გ ი ვ ე .

647 (12—54:12283) მახათი ბრინჯაოსი, ოდნავ დეფორმირებული, გადმოკეცილ ყუწწიანი. სიგრძე — 11,3 სმ.

648 (12—54:1288) მძივი ცისფერი ეგვიპტური პასტისა, შინდის კურკის მოყვანილობისა, სიგრძე ჩალარული. სიგრძე — 1,4; უღ. დმ — 0,5 სმ.

## 8. გვიანბრინჯაო III ძვ. წ. X საუკუნის ძეგლები

VI ფართობის ცენტრალურ ნაწილში იყო, 1,15 მ სიღორმოსამარხის ნაშ-რმეზე; ეჭირა ფართობი 0,90×0,40 მ. ადამიანის ჩონჩ-თი 8 (1939, N) ხისა არა აღმოჩენილა რა. სამაგიეროდ იყო მსხვილფეხა რქოსანი საქონლის ჩამტერეული, ნაკლული რქა, კანჭი-სა და სხვა ლულოვან ძვალთა ნატეგები. აქვე იყო შავი თიხის 8 ჭურჭელი ფრაგმენტებად ქცეული (შესაძლოა, ალაპის ნაშთთან გვექონდეს საქმე)<sup>76</sup>.

649 (12—54:2830; სურ. 447, 448) თეფში მონაცრისფროდ გამომწვარი თიხისა. გადმოშლილბაკოიანი, დაბალეიანი, ქუსლგამოყოფილი. შიდაპირი ნაპრიალები ყოფილა. აღდგენილია. სიმაღლე თეფშის — 6,7, ნაპირის — 1,3; დმ ძირის — 10,5 სმ.

650 (12—54:2831; სურ. 449) კათხა ღია-ნაცრისფრად გამომწვარი თიხისა. პირმოყრილი, მხარგანიერი, ცალყურა, რომელიც ოვალურგანივკვეთიანია. პირს გარედან სამი ღარი გადასდევს. სიმაღლე — 14,0; დმ პირის — 15,5, მუცლის — 20,0, ძირის — 8,3 სმ. აღდგენილია.

651 (12—54:2829; სურ. 450) ფინჯანი შავლეგად გამომწვარი თიხისა, პაწია, კოხტა, ნაპრიალები (გადასულია), პირწიწი (ჩამოსხმულია), კვერცხისებრტანინანი, ცალყურა, რომელზედაც ბიბილოსებრი ნაძერწის ნაშთია, ოდნავ ქუსლგამოყოფილი. ყელის ძირში წყვილი ღარი არტყია. ზედაპირი რამდენადმე აქერცილია. შეესებულია თაბაშირით. სიმაღლე — 8,7; დმ პირის — 6,3, მუცლის — 9,0, ძირის — 4,9 სმ.

652 (12—54:2832) ფრაგმენტები ორყურა ქილისა, მონაცრისფროდ გამომწვარი.

653 (12—54:2833) კათხის ნატეგები ღია ნაცრისფრად გამომწვარი თიხისა; კასრისებრი მოყვანილობისა ყოფილა. პირს გარედან წყვილი ღარი გადასდენია. ბრტყელგანივკვეთიანი ყური ჰქონია.

654 (12—54:2833<sub>1</sub>) ფრაგმენტები ნაცრისფრად გამომწვარი თი-

<sup>76</sup> სამარხის აღწერილობის გვერდით ავტორს ფანქარით მიუწერია: გბ III, X (გვიანბრინჯაო III, ძვ. წ. X ს., რედ.).

ბის კურორტისა, რომელთაგან ძირის ნაწილი შეკონსერვებულია. ზედაპირზე ურთიერთმკვეთი ნაპრიალები ხაზებია.

655 (12—54:2834) ფ რ ა გ მ ე ნ ტ ე ბ ი ქ ი ლ ი ს ა, რომელიც რუხლევად გამომწვარი ყოფილა; მხარზე სამი მკრთალი ღარი გადასდენია. ყელსა და ღარებს შორის არე მკრთალად ნაკაწრი რომბული სახეებით არის დაფარული.

656 (12—54:2834) ფ რ ა გ მ ე ნ ტ ე ბ ი მუქ-რუხად გამომწვარი თიხის ხელადისა, ნაპრიალები ყოფილა, მხარზე სამი ღარი გადასდენია.

VI თხრილის შუა ნაწილში იყო, 1,40 მ სიღრმეზე. ძლი-  
ორმოსამარხის ნაშ-  
თი 4 (1939, N) ერ დაშლილი ძვლების მიხედვით მხოლოდ ის გაირკვე-  
ოდა, რომ ისინი ბავშვს ეკუთვნოდნენ. სამარხში იყო  
ორი წყვილი ბრინჯაოს სამაჯური, ბრინჯაოსვე საკინძი  
და რგოლი, აგრეთვე პასტის მძივები<sup>77</sup>.

657 (12—54:2835) ს ა კ ი ნ ძ ი ბრინჯაოსი, სფერულთაფიანი, ყელდაღარული, ოვალურნახვრეტისანი, კარგად დაცული. სიგრძე — 11,5; თავის დმ — 0,9; ღეროს უდ. სიმსხო — 0,5 სმ.

658 (12—54:2836—2837) ს ა მ ა ჯ უ რ ი წყვილი, ბრინჯაოსი, მრგვალგანივეკეთიანი ღეროსი, პირი-პირზე შესული. დმ — 7,0; უდ. სიმსხო — 0,7 სმ.

659 (12—54:2838—2839) ს ა მ ა ჯ უ რ ი წყვილი, ბრინჯაოს მრგვალგანივეკეთიანი ღეროსი, პირი-პირს დაშორებული. დმ — 6,8; უდ. სიმსხო — 0,5 სმ.

660 (12—54:2840) რ გ ო ლ ი თხელი, ოვალურგანივეკეთიანი ბრინჯაოს ღეროსი, პირი-პირზე შესული. შესაძლოა, საყურე იყო. დმ — 1,8; უდ. სიმსხო — 0,2 სმ.

661 (12—54:2841) მ ძ ი ვ ე ბ ი სარდიონისა, პაწია, მრგვალბრტყელი, ირგვლივ წიბოიანი (3 ც.); მოცისფრო პასტისა წვრილი, ზოგი ლილვის, უმეტესად კასრის მოყვანილობისა, არის ბიკონუსურიც, უმეტესად ზურგდაკეპნი-  
ლები (73 ც.). სულ 76 ცალი.

VI თხრილის შუა ნაწილში იყო, 1,60 მ სიღრმეზე. იმის  
ორმოსამარხის ნაშ-  
თი 5 (1939, N) გამო, რომ აქ 252-ე ქვისამარხი იყო გამოთხული, საამი-  
სოდ ორმოს გათხრას ძლიერ დაუზიანებია ორმოსამარხის  
ჩონჩხი და ინვენტარი. შიგ ადამიანის ცალკეული ძვლები  
ბი ეყარა, რასაც ახლდა მსხვილფეხა რქოსანი პირუტყვის ცალკეული ძვლები და  
ცხენის ქვედა ყბა. გარდა ამისა, შემორჩენილი იყო მხოლოდ ერთი თიხის კურო-  
რტული<sup>78</sup>.

<sup>77</sup> სამარხის აღწერილობის გვერდით ავტორს ფანქრით მიუწერია: გბ III, X (გვიანბრინჯაო III, ძვ. წ. X ს., რედ.).

<sup>78</sup> ი გ ი ვ ე .

662 (12—54:2842) კათხა-სასმისი რუხფრად გამომწვარი თიხისა, ზედაპირნაპრიალები (რომელიც უმეტესად გადასულია). კასრიანები ტანი და ოვალურგანვიკეთიანი ყური კქონია (მისი ნაწილია მხოლოდ შემორჩენილი). პირს გარედან წყვილი ღარი აქვს. სიმაღლე — 9,0; დმ პირის — 11,1, მუცლის — 11,5, ძირის — 7,7 სმ.

აღმოჩნდა 20-ე კვადრატში, დაზიანებული იყო: ზრდა-  
**ორმოსამარხი 43** სრული ადამიანის ჩონჩხი დაშლილი, დაღწევილი და  
(1939, S) უწესრიგოდ მიმობნეული (ალბათ, სამარხის სახურავის  
ჩაქცევის შედეგად). ასე რომ, მ. ივაშჩენკოს მიხედვით,  
არც დამხრობაზე და არც პოზაზე არა ითქმის რა. სამარხში იყო ცხვრის ცალ-  
კეული ძვლები, მათ შორის ქვედა ყბა და შემდეგი ინვენტარი:<sup>79</sup>

663 (12—54:9821) ლანგარი მუქნაცრისფრად გამომწვარი თიხისა, ნა-  
პრიალები. პირფართო, ბაკოვადმოშლილი. შემალღებული ნაპირიანი, ღრმა.  
აქვს ოდნავ გამოყოფილი ქუსლი, რომლის წიბო დაკეპნილია. აღდგენილია. სი-  
მაღლე ლანგრის — 8,8, ნაპირის — 3,3, ქუსლის — 0,5; დმ პირის — 33,3,  
ქუსლის — 11,7 სმ.

664 (12—54:9822) დერგი რუხ ლეგად გამომწვარი თიხისა, ნაპრიალე-  
ბი, ყელმაღალი, კვერცხისებრტანიანი, ოდნავ ქუსლგამოყოფილი. ყელის ძირ-  
ში ერთ მხარეზე სამი მკრთალი კონცენტრული ღარია. მხრებზე პირისპირ წყვი-  
ლი, ზურგდაკეპნილი საცერულია. რამდენადმე დეფორმირებულია (იქნებ აღ-  
დგენის შედეგად?). სიმაღლე დერგის — 24,0, ქუსლის — 0,4; დმ პირის —  
17,5, მუცლის — 27,5, ქუსლის — 10,4 სმ.

665 (12—54:9825) ჭამი ნაცრისფრად გამომწვარი თიხისა, ზედაპირნა-  
პრიალები, ღრმა, კონუსურმუცლიანი. კონუსის ძირს გარშემო ღრმა ღარი უვ-  
ლის. აღდგენილია. სიმაღლე — 7,7; დმ პირის — 15,4, მუცლის — 16,0, ძი-  
რის — 6,0 სმ.

666 (12—54:9824) ქილის ფრაგმენტები ლეგად გამომწვარი თიხისა,  
ნაპრიალები, თხელკედლიანი. ყელის ძირში 3, ხოლო მხარზე 4—5 ღარი გადას-  
დენია.

667 (12—54:9823) კათხა (ფრაგმენტების სახით წარმოდგენილი) ლე-  
გად გამომწვარი მქისე თიხისა, უმორგვოდ ნაძერწი, პირსწორი, ბრტყელყური-  
ანი. ფსკერზე შავლაქვადაკრული.

668 (12—54:9826) ისრისპირი თხელი ბრინჯაოს ფირფიტისა, სამ-  
კუთხა, ქუსლამოღარული, გველის ნესტარისებრი, ნახერტიანი (ზროში დასა-  
მაგრებლად), წვერდაზიანებული. სიგრძე — 2,1, სიგანე — 1,5 სმ.

669 (21—54:9827) ისრისპირი ბრინჯაოსი, ზემოაღწერილის ჰრული  
ანალოგია, ოღონდ მომცრო. სიგრძე — 2,2; სიგანე — 1,4 სმ.

<sup>79</sup> ი გ ი ვ ე .

670 (12—54:9828) ის რ ი ს პ ი რ ი ბრინჯაოსი, ზემოაღწერილთა მსგავსი, ოღონდ მომცრო და ცალფრთა მოტეხილი. სიგრძე — 2,1 სმ.

671 (12—54:9829) რ გ ო ლ ი ბრინჯაოსი (ყაწიმის პორტუპეის, სამხარო-ლღიეს ჩამოსაკიდი), დაოთხწახანაგებული, გარეთა წახანაგებზე წყვილ-წყვილი კონცენტრული ღარი გადასდევს, ძალიან დაჟანგული. დმ (გარეთა) — 6,0; ჯმ (შიგნითა, გასახედი) — 3,4; წახანაგის სიფართე — 1,0 სმ.

672 (12—54:9830) ს ა დ გ ი ს ი (?) ბრინჯაოს ოთხკუთხანაივკვეთიანი ღეროსი, ერთს თავი წაწვეტებული, მეორეს გაბრტყელებული აქვს. სიგრძე — 9,5; უღ. სიმსხო — 0,4 სმ.

673 (12—54:9831) კ ი ლ ი ტ ი ბრინჯაოსი, ნახევარსფერული, ძირზე გახედული. ყაწიმის შესამკობი სიმალღე — 0,7; დმ — 0,9 სმ.

674 (12—54:9832) დ ა ნ ი ს (?) ნატეხები რკინისა. სიგრძე — 4,6; სიგანე — 3,3 სმ.

675 (12—54:9833) მ ძ ი ვ ე ბ რ ვარდისფერი სარდიონისა, მანდარინისებური, წვრილი; 5 ცალი.

676 (12—54:9834) მ ძ ი ვ ე ბ ი მოცისფრო პასტისა, წვნიკი, დაბალცილინდრული. 6 ცალი.

ორმოსამარხი 68  
(1930, N

აღმოჩენილი იყო VI ფართობის ცენტრალურ ნაწილში, 1,40 მ სიღრმეზე, ლორღიან ფენაში; ეჭირა 1,20 (O—W)×1,0 (N—S) მ ფართობი. სამარხი დაზიანებული იყო. მასში საშ. სიმალღის ინდივიდის ნაკლები ჩონჩხი ესვენა მარცხენა გვერდზე, თავისუფლად ფეხებმოხრილი, თავით აღმოსავლეთით მიქცეული<sup>80</sup>. თან ახლდა ცხვრის თავ-ფეხი და თიხის ოთხი კურჭელი.

677 (12—54:1744; სურ. 453) ლ ა ნ გ ა რ ი შავად გამომწვარი, ფართო მომრგვალებულბაკოიანი პირი, გოფირებული ყელი, ძირისკენ მკვეთრად დაქანებული ტანი და ოღნავ გამოყოფილი ბრტყელი ძირი ახასიათებს. სიმალღე — 8; დმ პირის — 26,0, ძირის — 9,0 სმ.

678 (12—54:1745) ფ ი ა ლ ა (ნაკლები) ჭრილში მოწაბლასფეროდ გამომწვარი, ზედაპირზე შავად გაპრიალებული. ფართო მომრგვალებულბაკოიანი პირი, გოფირებული ყელი, ძირისკენ მკვეთრად დაქანებული წიბოიანი მუცელი და ოღნავ გამოყოფილი ბრტყელი ძირი აქვს. სიმალღე — 4,5; დმ პირის — 5,0 სმ.

679 (12—54:1746; სურ. 452) დ ო ქ ი ცალყურა შავად გამომწვარი (პირი და ყურის ზედა ნაწილი აკლია), ახასიათებს დამრეცი მხრები, ზედა მხარეს ფართო, ძირისკენ შევიწროებული მუცელი და ოღნავ გამოყოფილი ბრტყელი ძირი, მრგვალგანივკვეთიანი ყურის ქვედა ბოლო მხარზეა შეერთებული. მხრის ძირ-

<sup>80</sup> სამარხის აღწერილობის გვერდით ავტორს ფანქრით მიუწერია: გბ III, X (გვიანბრინჯაო, III, ძვ. წ. X ს., რღლ.).

თან შემკულია დაუდევრად შემოვლებული ზოგან სამი, ზოგან კი ორი ამოღარული კონცენტრული ხაზით. დმ მუტლის — 21,0, ძირის — 8,5 სმ.

680 (12—54:1747; სურ. 451) ქილა რაკურა მწაბლისფრო-მონაცრისფროდ გამომწვარი. ოდნავ გადაშლილი მრგვალბაქოიანი პირი, დამრეცი მხრები, ზედა მხარეს ფართო, ძირისკენ მკვეთრად შევიწროებული მუცელი და ბრტყელი ძირი აქვს. სწორკუთხა განიკვეთიანი ბრტყელი ყურები შეერთებულია მუტლის ზედა ნაწილზე მხრის ძირთან. ყელის ძირში შემკულია წყვილი დაუდევრად ამოღარული კონცენტრული ხაზით; მხრები დაფარულია ტეხილი, წნევით დატანილი პრიალა ხაზებით; ყურების გასწვრივ წყვილ ამოღარულ ხაზს შორის ირიბი ფართო ნაკდვეი ხაზებით. მუტლის ერთ მხარეს ყურებს შორის რელიეფური წრე ამკობს. სიმაღლე — 24,0; დმ პირის — 14,5, მუტლის — 36,0, ძირის — 11,5 სმ.

**ორმოსამარხი 74 (1939, N)** VI თხრილის აღმოსავლეთ ნაწილში იყო, 2,20 მ სიღრმეზე. თიხნარ ფენაში. ეკირა 0,60 X 0,45 მ ფართობი. დაახლოებით 3-4 წლის ბავშვის ჩონჩხი ესვენა მარჯვენა გვერდზე, თავით სამხრეთ-აღმოსავლეთით მიქცეული, ოდნავ მოხრილი ქვედა კიდურებით. მარცხენა ხელი გაშლილი, მარჯვენას წტივეანი ყელის არეში ედო. თავთან და ფეხებთან თითო რიყისქვა ედო. ახლდა ერთი კურკელი<sup>81</sup>.

681 (12—54:1860; სურ. 454) ქილა შავად გამომწვარი და ზედაპირგაპრიალებული თიხისა. ფართო ქობიანი პირი, დაბალი ყელი და კასრისებრი მუცელი აქვს. ნამდვილი მაწვნის ქილაა. ზედაპირი ალაგ-ალაგ აქერცლილია. სიმაღლე — 13,0; დმ პირის — 9,3, მუტლის — 11,0, ძირის — 6,2 სმ.

**ორმოსამარხი 78 (1939, N; სურ. 455, 456)** VI თხრილის აღმოსავლეთ ნაწილში იყო, 2,0 მ სიღრმეზე, ეკირა 1,0 (O—W) X 0,70 (N—S) მ ფართობი. სრულწლოვანი მამაკაცის ტუდად დაცული ჩონჩხი ესვენა მარჯვენა გვერდზე, თავით აღმოსავლეთით დამხრობილი, მკვეთრად მოხრილი ფეხებით. ხელები სახის წინ ეწყო. თავი წყვილ რიყისქვას შორის ედო. ახლდა თიხის 5 კურკელი, გარს-შემოვლებული<sup>82</sup>.

682 (12—54:1912; სურ. 457) ქილა მონაცრისფროდ გამომწვარი, სწორბაქოიანი პირი, კასრისებრი მოყვანილობის ტანი და ბრტყელი ძირი აქვს. პირის მახლობლად სამი ამოღარული სარტყელი ამკობს. სიმაღლე — 15,0; დმ პირის — 8,0, მუტლის — 11,0, ძირის — 6,0 სმ.

<sup>81</sup> სამარხის აღწერილობის გვერდით ავტორს ფანქრით მიუწერია: გბ III, X (გვიანბრინჯაო III, ძვ. წ. X ს., რედ.).

<sup>82</sup> აგ ი ე ე.

663 (12—54:1930) ქილა ორყურა, მონაცრისფროდ გამომწვარი, ადგილ-ადგილ შავი ლაქებით. ვიწრო პირი, ქობიანი ბაკო, დაბალი ყელი, დამრეცი მხრები, კვერცხისებრი მოყვანილობის ტანი და ოდნავ გამობურთული ბრტყელი ძირი აქვს. სწორკუთხა განივკვეთიანი ზურგზე ოდნავ ღარისებრი ბრტყელი ყურები მუცლის ზედა ნაწილზეა შეერთებული. ყელის ძირში წყვილი და პირგადაშლილი, ცალყურა, წყვილობილოიანი. სიმაღლე — 21,0; დმ პირის — 10,0, ძირის 11,5 სმ.

664 (12—54:1914) ლანგარი შავად გამომწვარი. ფართო პირი; ქობიანი ბაკო; ვიწრო წიბოიანი ყელი, ძირისკენ მკვეთრად დაქანებული ტანი და ოდნავ გამოყოფილი ბრტყელი ძირი აქვს. ძირის ირგვლივ ფრჩხილისეული სახეები. ძირი და ტანი მხრებამდე დაფარულია ამოღარული კონცენტრული ხაზებით. სიმაღლე — 6,5; დმ პირის — 27,0, ძირის — 10,5 სმ.

665 (სავ. წიგნ. №1527) ქოთანი თიხისა, ყელის ირგვლივ ფრჩხილისეული სარტყელი აქვს. სიმაღლე — 16,0; დმ პირის — 21,5, ძირის — 7,0 სმ.

666 (სავ. წიგნ. № 1529 1939, №) ხელადა მუცელგანიერი, დაბალი, პირგადაშლილი, ცალყურა, წყვილობილოიანი. სიმაღლე — 21,0; დმ პირის — 10,0, ძირის — 11,5 სმ.

VI თხრილის საწხრეთ-აღმოსავლეთ ნაწილში იყო, ორმოსამარხი 116 1,20 მ სიღრმეზე. ექირა 0,70×0,5 მ ფართობი. შიგ. (1939, N) ესვენა 4-5 წლის გოგონას ჩონჩხი მარჯვენა გვერდზე, თავით აღმოსავლეთით დამხრობილი, თავისუფლად ფეხებმოკეცილი და სახის წინ ხელებმიტანილი. სამარხში იყო ბატნის თავ-ფეხის ძელები და შემდეგი ინვენტარი<sup>83</sup>:

667 (12—54:2370; სურ. 458) ფინჯანი ცალყურა შავად გამომწვარი, ფართო მომრგვალებულბაკოიანი პირი, ძირისკენ ოდნავ შევიწროებული ტანი და ბრტყელი ძირი აქვს; ოვალურგანივკვეთიანი ბრტყელი ყური პირისა და ძირის მახლობლად აქვს შეერთებული. პირის მახლობლად ყურის შეერთების გასწვრივ სამი ფართო ამოღარული სარტყელი ამკობს. სიმაღლე — 9,5; დმ პირის — 11,0, მუცლის — 11,0, ძირის — 7,5 სმ.

668 (12—54:2371; სურ. 459) ხელადა ცალყურა, შავად გამომწვარი. ოდნავ გადაშლილი მომრგვალებულბაკოიანი პირი, დაბალი ყელი, დამრეცი მხრები, შუაზე ფართო, ძირისკენ მკვეთრად შევიწროებული მუცელი და ოდნავ გამოყოფილი ბრტყელი ძირი აქვს. პირიდან გამომდინრე მრგვალგანივკვეთიანი ყური მხარზეა შეერთებული. მხრების ძირთან ამოღარული სარტყელი და მხრებზე წყვილ-წყვილი ამოღარული ირიბად დაღარული ხაზებით შედგენილი სამკუთხედები ამკობს. ყელ-პირი ნაკლულია. სიმაღლე — 14, დმ მუცლის — 13,0, ძირის — 6,8 სმ.

<sup>83</sup> სამარხის აღწერის გვერდით ავტორს ფანქრით მიუწერია: გბ X (გვიანბრინჯაო, ძვ. წ. X ს., რედ.).



689 (12—54:2372; სურ. 460) ჩ ა ნ ჩ უ ხ ა მოშავო-მონაცრისფროდ გამომწვარი, ბირთვისებრი მოყვანილობისა, ერთ მხარეს ნახვრეტით. დმ — 5,5 სმ.

690 (12—54:2373; სურ. 461) ქოთანი ცალყურა, მოწაბლისფროდ გამომწვარი, ადგილ-ადგილ შავად შემურული. ოდნავ გადაშლილი პირი, მრგვალქოშიანი ბაკო, ძალიან დაბალი ყელი, დამრეცი მხრები, ზედამხარეს ფართო, ძირისკენ მკვეთრად შეიწროებული მუცელი და ოდნავ გამოყოფილი ბრტყელი ძირი აქვს. ოვალურგანივეკეთიანი, ზედამხარეს ლილვიანი ბრტყელი ყური მხარზე და მუცელზეა შეერთებული. ყელის ძირთან წყვილი ამოღარული სარტყელი, ფრჩხილისეული სახეების ერთი მწკრივი და ძირის ირგვლივ ფრჩხილისეული სახეების ერთი მწკრივი ამკობს. სიმაღლე — 14,5; დმ პირის — 11,0, მუცლის — 15,5, ძირის — 6,5 სმ.

691 (12—54:2374, 2375; სურ. 462, 463) საკანკურები (2 ც.) ბრინჯაოსი, თავები გახსნილი აქვთ და ერთიმეორეზე გადადებული. ერთს შიგნითა პირი ბრტყელი აქვს და ზურგი მომრგვალებული, მეორეს სამი გვერდი შებრტყელებული აქვს და ზურგზე მომრგვალებულია. დმ — 5,5.

692 (12—54:2376; სურ. 464) საკინძი ბრინჯაოსი, თავი გაბრტყელებული აქვს და გვერდები დაკუთხული, სამ მხარეს ამოღარული ხაზებითაა შექცული. ყელი გაბრტყელებულია და ამოღარული სარტყლებით შემკული. ყელის ძირთან გაბრტყელებულ ნაწილზე მრგვალი ნახვრეტი აქვს, ღერო მრგვალგანივეკეთიანი, სიგრძე — 10,1 სმ.

693 (12—54:2373; სურ. 465) მძივები პასტისა (36 ც.), ცისფერი იოტებია; ერთი მოგრძოა, კოპებიანი და თეთრი; ერთი ბრტყელი, გვერდებშეპრილი; 11 ც. კვირისტავისებრი მოყვანილობისა.

აღმოხდა VII ფართობზე, 1,40 მ სიღრმეზე, უჭირავს ორმოსამარხი 127 1,25 X 0,90 მ ფართობი, მასში ესვენა სრულსაკოვანი (1939, N) ადამიანის ჩონჩხი. მარცხენა გვერდზე, თავით აღმოსავლეთით მიქცეული, თავისუფლად ფეხებმონხრილი; ხელები სახის წინ აქვს მიტანილი. თან ახლდა წერილფეხა საქონლის ძვლები და შემდეგი ინვენტარი:<sup>84</sup>

694 (12—54:2546; სურ. 468) ქილა მოშავო-მონაცრისფროდ გამომწვარი. მრგვალბაკოიანი ფართო პირი; შუაზე გაბურთული, ძირისკენ მკვეთრად დაქანებული მუცელი და ოდნავ გამობურთული ბრტყელი ძირი აქვს. მუცლის ზედა ნაწილზე შემკულია 4 ფართო კანელურით და შუა კანელურზე წნევით დატანილი ტალღური ხაზით. პირიდან კანელურამდე ირგვლივ შემკულია სიგრძივი პარალელური პრიალა ხაზებით. სიმაღლე — 9,5; დმ პირის — 7,7, მუცლის — 13,7, ძირის — 4,5 სმ.

<sup>84</sup> სამარხის აღწერილობის გვერდით ავტორს ფანქრით მიუწერია: გბ III, X (გვიანბრინჯაო III, ძვ. წ. X ს., რედ.).

695 (12—54:2547) ქოთნის ნატეხები მოშავო-მონაცრისფროდ გამოშვარი. ოდნავ გადაშლილი მომრგვალებულბაკიანი პირი; ძალიან დაბალი ყელი და ბრტყელი ძირი ჰქონია. ყელის ძირთან და ძირის ირგვლივ შემკულია ფრჩხილისეული სახეებით, მუცელზე სამი ამოღარული ხაზით. მთელი ზედაპირი დაფარულია წვრილი ჩარხისმიერი ზოლებით. ზედაპირხაოიანია.

696 (12—54:2548) ქოთანი ცალყურა (ნაკლული). ოდნავ გადაშლილი მომრგვალებულბაკიანი პირი; ძალიან დაბალი ღარისებრი ყელი; დამრეცი მხრები, ზედამხარეს ფართო, ძირისკენ თანდათანობით შევიწროებული მუცელი და ბრტყელი ძირი აქვს. სწორკუთხა განიკვეთიანი ლილეიანი ყური მხარსა და მუცელზეა შეერთებული. ყელის ძირთან და მხრის ძირთან შემკულია ფრჩხილისეული სახეების თითო მწკრივით. ზედაპირხაოიანია. სიმაღლე 13,9; დმ პირის — 9,8, მუცლის — 14,5, ძირის — 5,3 სმ.

697 (12—54:2549; სურ. 469, 470) საწურავი ჯამი შავად გამოშვარი. ფართო მრგვალბაკიანი პირი; ჩაღარული, კიდესთან წიბოიანი ყელი, ძირისკენ მკვეთრად დაქანებული მუცელი და ოდნავ გამოყოფილი ბრტყელი დახვრეტილი ძირი აქვს. შიგნით პირზე შემკულია პრიალა ხაზებით შექმნილი ბადისებური სახეებით. სიმაღლე — 9,0; დმ პირის — 27,0, ძირის — 9,5 სმ.

698 (12—54:2550; სურ. 467) დოქი ცალყურა მონაცრისფროდ გამოშვარი. ოდნავ გადაშლილი მომრგვალებულბაკიანი პირი; დაბალი ფართო ყელი, დამრეცი მხრები, ზედა მხარეს ფართო, ძირისკენ მკვეთრად შევიწროებული მუცელი და ბრტყელი ძირი აქვს. პირიდან გამომდინარე ოვალურგანიკვეთიანი ყური მხარზეა შეერთებული. ყელის ძირთან და მხრის ძირთან შემკულია დაუდევრად ამოღარული წყვილ-წყვილი სარტყლით. სიმაღლე — 22,5; დმ პირის — 8,8, მუცლის — 22,5, ძირის — 8,5 სმ.

699 (12—54:2551; სურ. 466) ხელადა ცალყურა, მოშავო-მონაცრისფროდ გამოშვარი, ადგილ-ადგილ მოვარდისფრო ლაქებით. ოდნავ გადაშლილი მრგვალბაკიანი პირი, საშუალო ზომის ყელი, დამრეცი მხრები, ზედა მხარეს ფართო, ძირისკენ მკვეთრად შევიწროებული მუცელი და ოდნავ გამოყოფილი ბრტყელი ძირი აქვს. მრგვალგანიკვეთიანი ყური პირთან და მხარზე ჰქონია შეერთებული (ყური მოტეხილია). ყელი გოფირებულია ამოღარული ხაზებით. მხარზე შემკულია დაუდევრად ამოღარული სამი კონცენტრული სარტყლით. სიმაღლე — 18,0; დმ პირის — 8,0, მუცლის — 18,0, ძირის — 6,0.

700 (12—54:2552; სურ. 471) ქვაბქოთანას მაგვარი პატარა ჭურჭელი, შავად გამოშვარი, ადგილ-ადგილ მონაცრისფრო ლაქებით. ფართო მრგვალბაკიანი პირი, ფართო წიბოიანი ძირისკენ მკვეთრად დაქანებული მუცელი და ოდნავ გამოყოფილი ბრტყელი ძირი აქვს. სიმაღლე — 6,0; დმ პირის — 9,0, მუცლის — 11,0, ძირის — 5,0 სმ

701 (12—54:2553, 2554) ნემსები ბრინჯაოს წვრილი მრგვალგანიკვეთიანი მავთულისა. ცალი ბოლო გაბრტყელებული აქვს და გახვრეტილი.

ერთს მრგვალი ნახერეტი აქვს, მეორე ნახერეტზეა გადატეხილი და ნაკლულია. სიგრძე — 10,8; 13 სმ.

702 (12—54:2555—1559) საკინძები ბრინჯაოსი (5 ც.). მათგან ორს (№№ 2257, 2258) ღეროსთან შედარებით ოდნავ გამსხვილებული ცილინდრული თავი აქვთ, ამოღარული კონცენტრული სარტყლებითა და წიწვიანი სახეებით შემკული. თავის ძირთან ფართო მრგვალი ნახერეტით. ერთს (№ 2555) ღეროსთან შედარებით ოდნავ გამსხვილებული თავი დაფარული აქვს წიწვიანი სახეებით, თავზე მრგვალი ნახერეტი აქვს. ნახერეტს ქვემოთ წვერისკენ ერთი სანტიმეტრის ჰიგრძეზე კონცენტრული ზოლებით დაღარული. მეოთხის (№ 2556) ღეროსთან შედარებით ოდნავ გამსხვილებული თავი მთელ სიგრძეზე შემკულია რელიეფური კონცენტრული სარტყლებით. მეხუთე (№ 2556) ორი საკინძის ღეროს ნატეხებია, ორივე ყუნწზეა გადატეხილი. თავი ორივეს აკლია. წვერიც მერ-ნაკლებად ნაკლული აქვთ. ერთს ნახერეტთან წყვილი ამოღარული კონცენტრული ხაზი აქვთ. ხუთივე საკინძს მრგვალგანივეკეთიანი წვერისკენ თანდათანობით გაწვილებული ღერო აქვს. სიგრძე — 8,7; 8,9; 9,4; 9,5 სმ.

703 (12—54:2559-1) საკინძი ბრინჯაოსი, ადგილზე არ არის.

704 (12—54:2560, 2561) საწვივე რგოლები ბრინჯაოს მსხვილი მრგვალგანივეკეთიანი მათულისა. თავები გახსნილი აქვს და ერთიმეორეზე გადატანილი. დმ — 7,5; 8 სმ.

705 (12—54:2562) სარტყლის ნატეხები ბრინჯაოს თხელი ფირფიტისა.

706 (12—54:2563) მძივები პასტისა (7 ც.). მათგან ერთი თეთრია გრძელი ცილინდრული მოყვანილობისა. 6 ცისფერია; ერთი რომბისებური მოყვანილობისა ჭდეული. ხაზებით შემკული. ხუთი ოდნავ მოგრძო, მრგვალი.

აღმოჩენილი იყო VII ფართობზე, 2,0 მ სიღრმეზე, ორმოსაშარხი 148 ეჭირა 0,80 X 0,60 მ. დაახლოებით 3-4 წლის ბიჭის ჩონჩხი მოთაქებული იყო ოთხ რიყისქვას შორის. ჩონჩხი ძალიან დაზიანებული იყო. იგი იწვა მარჯვენა გვერდზე, თავით სამხრეთ-აღმოსავლეთით მიქცეული, ფეხებმოხრილად, ხელებიც სახის წინ უნდა ზღებოდა. მასში აღმოჩნდა შემდეგი ინვენტარი<sup>85</sup>.

707 (12—54:2797; სურ. 472) ზეღა და ცალყურა მოშვო-მონაცრისფროდ გამოშვარი. ადგილ-ადგილ მოწაბლისფრო ლაქებით. ოდნავ გადამლილი პირი, მრგვალქობიანი პირი, საშუალო ზომის ყელი, დამრეცი მხრები ფართო ძირისკენ თანდათანობით შევიწროებული მუცელი და ოდნავ გამოყოფილი ბრტყელი ძირი აქვს, სწორკუთხაგანივეკეთიანი ბრტყელი ყური

<sup>85</sup> საშარხის აღწერილობის გვერდით, ავტორის ფანქრით მოუწერია: გბ III, X (გვიანბრინჯაო III, ძვ. წ. X ს. რედ.).

ყელსა და მხარზეა შეერთებული ზედა მხარეს რელიეფური დანაძერწით. ყელის ძირთან და მხარზე წყვილ ამოღარულ კონცენტრულ ხაზს შორის ამოქაწრული ურთიერთგადამკვეთი ხაზებით დაფარული თითო სარტყელი ამკობს. სიმაღლე — 25,5; დმ პირის — 9,5, მუცლის — 19,5, ძირის — 10,5 სმ.

708 (12—54:2798; სურ. 473) ტოლჩა ცალყურა მოშავო-მონაცრისფროდ გამომწვარი. ფართო სწორბაკოიანი პირი, ძირისკენ ოდნავ შევიწროებული ტანი და ბრტყელი ძირი აქვს. სწორკუთხაგანიეკვეთიანი ბრტყელი ლილეიანი ყური პირისა და ძირის მახლობლად აქვს შეერთებული; პირის მახლობლად ამკობს წყვილი ამოღარული სარტყელი. სიმაღლე — 12; დმ პირის — 13,5, ძირის — 9,5 სმ.

709 (12—54:2799; სურ. 474) ფინჯანი ცალყურა, მონაცრისფროდ გამომწვარი. ოდნავ გადაშლილი სწორბაკოიანი პირი, ძალიან დაბალი ყელი, დამრეცი მხრები, ზედა მხარეს ფართო, პირისკენ მკვეთრად შევიწროებული მუცელი და ჩაღრმავებული დაბალქუსლიანი ძირი. სწორკუთხა განიეკვეთიანი ბრტყელი ყური მხარსა და მუცელზეა შეერთებული. სიმაღლე — 9,0; დმ პირის — 8,5, მუცლის — 10,0, ძირის — 3,5 სმ.

710 (12—54:2800; სურ. 475) ლანგარი შავად გამომწვარი. ფართო მრგვალბაკოიანი პირი, დაბალი ყელი, ძირისკენ მკვეთრად დაქანებული ტანი და ოდნავ გამოყოფილი ბრტყელი ძირი აქვს, ძირის ირგვლივ შემკულია ფრჩხილისეული სახეების ერთი მწკრივით. გარედან ემჩნევა ჩარხისმიერი ზოლები. სიმაღლე — 7,0; დმ პირის — 29,5, ძირის — 10,5 სმ.

711 (12—54:2801) მძიეები (94 ც.) ცისფერი და თეთრი პასტისა; ორი თეთრი პასტის ბორბლისებური მძიეია; დანარჩენი ცისფერი პასტის იოტებია.

აღმოჩენილი იყო VII თხრილის ჩ-ა ნაწილში, 1,75 მ ორმოსამარხი 150 სიღრმეზე; ეპირა 0,75 X 0,45 მ ფართობი. შიგ ესვენა (1940, N) ბავშვის ჩონჩხი მარჯვენა გვერდზე (ბიქიკო ყოფილა), თავით აღმოსავლეთით მიქცეული, მოხრილად, ხელის მტეენები მუხლის თავთან ეწყო. ჩონჩხი ცუდად იყო დაცული. თავსა და ფეხებთან ჩვეულებრივ რიყისქვები ეწყო. თან ახლდა შემდეგი ნივთები:<sup>86</sup>

712 (12—54:4408; სურ. 476) ხელადა, პაწია შავად გამომწვარი თინისა, შავპრიალაზედაპირიანი. პირფართო, მომაღლო ყელი, ბირთვსებური მუცელი და ოდნავ გამოყოფილი ქუსლი აქვს. ყელმხარის შემაერთებული ოთხკუთხაგანიეკვეთიანი ყური ლილეისებრი ნაკაწრით არის შემკული, ყელის ძირში სამი, მხარზე ერთი კონცენტრული ღარი არტყია. სიმაღლე ქურჭლის — 17,8; ყელის — 5,5, დმ პირის — 9,0, მუცლის — 15,0, ძირის — 7,8 სმ.

<sup>86</sup> სამარხის აღწერილობის გვერდით ავტორს ფანქრით მიუწერია: გბ III, X (გვიანბრინჯაო-III, ძვ. წ. X ს., რედ.).

713 (3127, 1940, N) ფინჯანი შავი თიხისა. კასრისებრტანიაანი, ცალყურა (წყვილობილიოიანი). პირს გარედან წყვილი ღარი უცლის. სიმაღლე — 8,5; დმ პირის — 8,5, ძირის — 5,8, მუცლის — 8,0 სმ.

714 (3128, 1N) კოქობი შავი თიხისა. პაწია, ორყურა. სიმაღლე — 7,5; დმ პირის — 5,3, მუცლის — 8,0 ძირის — 3,8 სმ.

715 (12—54:4409—4410) ფრაგმენტები ბრინჯაოს ბრტყელმავთულოვანი წყვილი სამაჯურისა, ზედაპირი ალაგ-ალაგ მკრთალად აღმაცერად აქვს დაკაწრული ისე, რომ ნაგრეხის შთაბეჭდილებას ქმნის. 7 ფრაგმენტია. სიმაღლე — 0,3 სმ.

716 (12—54:4411, 4414; სურ. 477, 478) სწვივე რგოლები ბრინჯაოსი, მრგვალგანვიკვეთიანი (3) და ოთხკუთხგანვიკვეთიანი (1). მათ შორის ერთი, პირიპირზე შესული, მკრთალად ნაკაწრი დამრეცი ხაზებით არის შემკული. ოთხივე ასიმეტრიული წრიული, დეფორმირებულია. უდ. დმ—5,5; უმცირესისა — 5,0; უდ. სიმაღლე — 0,4; უმც. — 0,3 სმ.

717 (12—54:4415; სურ. 479) ზამბარაკი ბრინჯაოსი, ათად დახვეული წვრილი მავთულია, შვინდის კურკის მსგავსად. სათმეული სამკაული უნდა იყოს. სიგრძე — 1,5; უდ. დმ — 0,7 სმ

718 (12—54:4416; სურ. 481) კილიტი ბრინჯაოსი, ნახევარსფერული, განიერდრევიანი. სიმაღლე — 0,5; უდ. დმ — 0,8 სმ.

719 (12—54:4417; სურ. 480) ძეწკვი ბრინჯაოსი, ექვსი წყვილი რგოლისაგან შემდგარი. თითოეული წყვილი მთლიანადსმულსა და ერთმანეთისადმი 90° კუთხით გაწყობილ რგოლებს შეიცავს. შესაძლოა, რგოლები ერთიმეორეზე მირჩილული იყოს. ერთ-ერთი რგოლის ზომა  $0,7 \times 0,6$  სმ. ძეწკვის საერთო სიგრძე — 6,8 სმ.

720 (12—54:4418; სურ. 487) მძივები მოყავისფრო-მონაცრისფრო პასტისა (იქნებ მინისა), კასრისებრი მოყვანილობისა. 26 ც. ნიმუშის ზომა —  $0,6 \times 0,4$  სმ.

721 (12—54:4419; სურ. 486) მძივები ლევა მონაცრისფრო პასტისა, მანდარინისებრი მოყვანილობისა. წყვილი. სიმაღლე — 0,9; დმ — 1,1 სმ.

722 (12—54:4420; სურ. 482) მძივი ცისფერი პასტისა, დაბალკასრისებრი, ზედაპირდაკეპნილი. სიმაღლე — 0,9; დმ — 0,8 სმ.

723 (12—54:4421; 485) მძივი სარდიონისა ხორცისფერა, მანდარინის მოყვანილობისა. სიმაღლე — 1,0; დმ — 1,3 სმ.

724 (12—54:4422) მძივები ღია ვარდისფერი პასტისა, წვრილი. ერთი დაბალცილინდრული, მეორე დაბალბიკონუსური. წყვილი. სიმაღლე — 0,5; დმ — 0,7 სმ.

725 (12—54:4423—4424; სურ. 483—484) ნიქარები — „კაური“ პატარები, წყვილი.

ორმოსამარხი 151 (1040, N, სურ. 488) აღმოჩენილი იყო ჩრდილო-აღმოსავლეთ კუთხეში, 2,05 მ სიღრმეზე, უშუალოდ 151-ე სამარხის ქვეშ (რომელიც 2,0 მ სიღრმეზე იყო). 151-ე სამარხისათვის ორმოს გაჭრის დროს იგი ძალიან დაზიანებულა. ოთხ რიყისქვეს შორის თავის დროზე დასვენებული ჩონჩხი-

დან გადარჩენილი იყო წელსქვევითა ნაწილი და ხელების რამდენიმე ძვალი. პოზა ვერ დადგინდა. სრულწლოვანი ადამიანი კი ჩანდა<sup>87</sup>. სამარხში აღმოჩნდა თიხის სამი ჭურჭელი:

726 (12—54:4457; სურ. 489) ფიალა ღია მოჩალისფროდ გამომწვარი თიხისა, ნაპრიალები. დაბალი, სწორპირიანი, ოღნავ პირმოყრილი, სწორმხარიანი; მხრის გადასვლა ძირისკენ წიბოთი აღინიშნება. პირს გარედან მცირე კონცენტრული ღარი გადასდევს. ოღნავ გამოყოფილი კოხტა ქუსლი აქვს. შიდაპირი მოშავო, ლეგაა. სიმაღლე—4,7; დმ პირის—9,5 მუცლის—10,1, ძირის—4,5 სმ.

727 (12—54:4458) თეფშის ფრაგმენტები ღიაფრად გამომწვარი თიხისა. მკვეთრად გამოყვანილი პირი ჰქონია.

728 (12—54:4459) ჯამი (ღრმა თეფში) მოშავოდ გამომწვარი თიხისა. ოღნავ პირგადმოშლილი, გრძელბაკოიანი, ზედაპირაქერცილია. სიმაღლე ჭურჭლის—7,1, ნაპირის—2,1; დმ პირის—25,0, მუცლის—7,3 სმ.

<sup>87</sup> სამარხის აღწერილობის გვერდით ავტორს ფანქრით მიუწერია: გბ III, X (გვიანბრინჯაო III, ძვ. წ. X ს., რედ.).

А. Н. КАЛАНДАДЗЕ

## САМТАВРО — АРХЕОЛОГИЧЕСКИЕ ПАМЯТНИКИ ДОАНТИЧНОЙ ЭПОХИ

### Резюме

Читателям предлагается вторая часть работы автора, посвященная археологическим памятникам эпохи поздней бронзы, точнее — ее второму и третьему этапам. Первая часть исследования автора, изданная в 1980 году в IV томе серии «Мухета», повествует о памятниках ранней и средней бронзы, в ней опубликованы также погребальные комплексы первого, самого раннего этапа поздней бронзы — Поздняя бронза I, XIV—XIII вв. до н. э., по хронологической классификации А. Н. Каландадзе. Непосредственным продолжением бронзовой индустрии Самтавро в последующие века, по определению автора, являются группы или комплексы второго этапа поздней бронзы — Поздняя бронза II, XII—XI вв. до н. э. и комплексы третьего этапа — Поздняя бронза III, XI—X вв. до н. э.

В данной работе продолжают публикации погребальных комплексов двух вышеуказанных этапов эпохи поздней бронзы, подробно характеризуются погребальные сооружения и способы захоронения покойников на Самтавро во второй половине II тысячелетия до н. э. Основным, преобладающим видом погребальных сооружений в интересующую нас эпоху являются грунтовые погребения, устроенные в обыкновенных удлинённых с округлыми углами ямах, перекрытые жердями и засыпанные сверху булыжными камнями вперемешку с землей. Ориентация покойников различна, но преобладают восточное, северо-восточное и юго-восточное направления.

Захоронения, без исключения, ингумационные, положение костяков скорченное; преобладает свободная и умеренная скорченность, хотя нередки случаи скорченности сильной.

Мнение автора, что положение костяков на том или ином боку определяет пол захороненного, подтверждается материалами, публикуемыми в предлежащей книге. Следовательно, узаконенной является традиция, согласно которой женщины клались на левый бок, а муж-

чны — на правый. Захоронения, как правило, индивидуальные, парные — редки, а групповые (коллективные) встречаются в виде исключения.

Погребальные комплексы предлагаются читателям в следующей последовательности: в первую очередь по возможности краткое описание грунтовых могил — погребальных сооружений и способа захоронений; вслед за этим следует описание погребального комплекса — каждого предмета в отдельности или группы одинаковых предметов.

При описании предметов указываются порядковые номера и музейные коллекционные номера предметов. В весьма редких случаях указаны номера полевой описи.

Публикуемые комплексы богато иллюстрированы.



ანდრია აფაქიძე, მალხაზ აბდუშელიშვილი, ვახტანგ ნიკოლაიშვილი, ანზორ  
ზიხარულიძე, ვაჟა საღრაძე, გიორგი მანუჯაშაძე, თათარხან ჯღარკაძე,  
ბელა გიუნაშვილი, შოთა ირმაშვილი, ელშარდ ბაჰაშვილი, კონსტანტინე  
მელითაური

მცხეთა — 1977 წლის სპელეო-არქეოლოგიური კვლევა-ძიების  
შედეგები

მცხეთის არქეოლოგიური ექსპედიცია\* 1977 წელს 7 თებერვლიდან 31  
დეკემბრამდე განაგრძობდა საველე კვლევა-ძიებას 6 უბანზე: სამთაეროს მინ-  
დორზე (01/1), მოგვთაკარზე (01/9), კარსნისხევში (01/5), კამარახევში (01/4),  
ნარეკევესა (01/10) და წეროვანში (01/15).

ჩამოთვლილთაგან ოთხი (სამთაერო, კარსნისხევი, კამარახევი და ნარეკევი)  
უბანი ითხრებოდა წინა წელსაც, ხოლო ორი — მოგვთაკარი და წეროვანი —  
შემატა მცხეთის არქეოლოგიურ ექსპედიციას საანგარიშო წელს ახალმშენებ-  
ლობებთან დაკავშირებით.

მოგვთაკარზე რკინიგზის მშენებლები კრამიტსამარხებს წააწყდნენ  
და ამ ახალი უბნის არქეოლოგიური ძეგლების შესასწავლად დამოუკიდებელი  
რაზმი შეიქმნა. მოგვთაკარი — საისტორიო წყაროებითაც კარგად ცნობილი ნა-  
წილი „ღიდისა ქალაქისა მცხეთისა“ — აღრეც იქცევა არქეოლოგთა ყურად-  
ღებას (კრამიტსამარხები, მავზოლეუმის ტიპის აკლამა და სხვ.). 1976 წელს  
მე საძიებო სამუშაოებს ახორციელებდა რკინიგზელთა საცხოვრებელი სახ-  
ლების მშენებლობის წამოწყებასთან დაკავშირებით. ერთი სიტყვით, მოგვთა-  
კარის არქეოლოგიური კვლევა „ღიდი მცხეთის“ შესწავლის ერთ-ერთი მნიშ-  
ვნელოვანი ნაწილი უნდა გამხდარიყო მე-ს პერსპექტიული გეგმის მიხედვით,  
შაგრამ არა საანგარიშო წელს. ამ ახალი უბნის გახსნა, როგორც ითქვა, რკი-  
ნიგზის მშენებლობამ მოითხოვა.

\* ქვემოთ შეგვხვდება მცხეთის არქეოლოგიური ექსპედიციის შემოკლებული დასახელება —  
შეე.

თითქმის იგივე შეიძლება ითქვას წეროვნის შესახებაც. მე-ს საველე სა-  
მუშაოთა გეგმა 1977 წლისათვის ითვალისწინებდა ნარეკვავის ადრინდელი  
რკინის ხანის ნამოსახლარის კვლევის გაფართოებას. ამ მიზნით იყო წამოწყე-  
ბული კალანდაძისგორის წინასწარი კვლევა (გეოდეზიური აგეგმვა, ანაკრფი  
მასალის შესწავლა, ძიება დამატებითი ზედაპირული მასალისა) უკვე 1976  
წელს. წეროვნის მიდამოების არქეოლოგიური გათხრები 1977 წლისათვის არ  
იგულისხმებოდა, მაგრამ მიწათმოქმედების ინსტიტუტის მიერ წამოწყებული  
მშენებლობისთვის მიწის დავაებასა და საძირკველთა გაკრას, როგორც უკვე  
ცნობილია, გვიანბრინჯაოს ხანის სამაროვნის დაზიანება მოჰყვა. ასევე, წყალ-  
სადენის ტრასის გაკრისას ამ ინსტიტუტის ეზოს გასწვრივ, მის დასავლეთ მხა-  
რებზე, ძლიერ დაზიანდა ბრინჯაოს ხანის სამარხების წყება და სასწრაფოდ იყო  
წამოწყებული ე. წ. მაშველი გათხრები. წეროვნის ახალმშენებლობათა მომსა-  
ხურებას თითქმის მთლიანად მოუხდა ნარეკვავის ნამოსახლარის შემსწავლელი  
ჯგუფი. იმავე კოლექტივს დაეკისრა სამარხების გათხრა ახალი არხის ტრასაზე —  
საკუთრივ ნარეკვავზე. ყველაფერმა ამან მოითხოვა ნარეკვავის ნამოსახლარის  
გათხრის თითქმის მთლიანად შეჩერება.

ასე საგანგებოდ შეეჩერდით მოგვთაქარისა და წეროვნის უბნებზე არქეო-  
ლოგიური გათხრების წამოწყების შესახებ იმიტომ, რომ წინა წლებთან შედარე-  
ბით, 1977 წელს ეს ორი ახალი უბანი შეემატა მცხეთის არქეოლოგიურ ექსპე-  
დიციას.

1977 წელს მოხერხდა შემოწმება ცნობებისა სათოვლე-ნაბალრებისა  
ბის მიწების თხრისას ძველი სამარხების აღმოჩენების შესახებ. აღმოჩენის ად-  
გილას მეცხოველეობის ფერმა ეწყობა და სწორედ ამან დააჩქარა მაშველი გათხ-  
რები, ცხადია, მცირე მასშტაბისა.

ახლადშექმნილ მოგვთაქარის რაზმს 1977 წელს ანზორ ჭინბარაშვილიც ხელ-  
მძღვენელობდა, წეროვნისას — ვაჟა სადრაძე, ხოლო სათოვლე-ნაბალრებისას  
— შოთა ირემაშვილი.

ახალ უბნებს იმთავითვე მიეცა, მცხეთის არქეოლოგიური ექსპედიციის მი-  
ერ მიღებული წესით, სათანადო შიფრები:

- ა. მოგვთაქარისას — 01/9
- ბ. წეროვნისას — 01/15
- გ. სათოვლე-ნაბალრებისას — 01/18.

ამრიგად, მცხეთის არქეოლოგიური ექსპედიციის მონაპოვრები, რომლებ-  
საც აღმოაჩნდებოდა შიფრი 01/9 — 22, მანიშნებელია იმისა, რომ აღნიშნული  
ნივთი მოგვთაქარის უბანზეა აღმოჩენილი და მას მიეკუთვნა ამ უბნის მონაპო-  
ვართა სარეგისტრაციო წიგნში 22-ე ნომერი; 01/15 — და საალრიცხო-სარეგის-  
ტრაციო ნომერი — წეროვნის სამაროვანზეა მოპოვებული; 01/18 — და სათანა-  
დო სარეგისტრაციო ნომერი — სათოვლე-ნაბალრებზეა აღმოჩენილი.

როგორც ვხედავთ, საანგარიშო წელს გახსნილ უბნებზეც გავრცელდა მონაპოვრის აღრიცხვა-არეგისტრაციის წესი, შემოღებული დიდი მცხეთის სხვა უბანთა მონაპოვრის აღსარიცხვად.

მოგვთავარის, წეროვნისა და სათოვლე-ნაბადრების უბნებზე, ისევე როგორც მაე-ს სხვა უბნებზე, ძირითად გასათხრელ ერთეულებს წარმოადგენს: უბანი, ნაკვეთი, კვადრატე; საძიებო ან გასათხრელ ნაკვეთებს არქეოლოგები შეარჩევენ, გეოდეზისტები ავეგმავენ, მოზომავენ და კვადრატებად დაყოფენ. კვადრატები სტანდარტულია —  $6 \times 6 = 36$  მ<sup>2</sup>. ყოველი ნაკვეთი 12 კვადრატს შეიცავს, ე. ი. ნაკვეთის საერთო ფართობი 432 მ<sup>2</sup>.

ნაკვეთები აღინიშნება რომაული ციფრებით, კვადრატები — არაბულით. ამრიგად, უბნებიც დანომრილია, ნაკვეთებიც და კვადრატებიც. შესაბამისად, შიფრით 01/9 — II,1 აღინიშნება: მცხეთის არქეოლოგიური ექსპედიციის (01) მოგვთავარის უბნის (01/9) მეორე ნაკვეთის (01/9—II), პირველი კვადრატი (01/9 — II,1). ამგვარი დანომვრა პრაქტიკულად მოხერხებულია.

„უბანი“ შეესატყვისება რუსულ „Участок“-ს „ნაკვეთი“ — „Раскоп“-ს (აღრე ქართულ არქეოლოგიურ ლიტერატურაში ამ უკანასკნელს „თხრილი“ აღინიშნავდა), ხოლო „კვადრატი“ — „Квадрат“-ს ან „Отсек“-ს და „Площадь“-ს.

ამრიგად, მცხეთის არქეოლოგიური ექსპედიციისათვის ძირითადი გასათხრელი ერთეულებია: უბანი, ნაკვეთი, კვადრატი. გასათხრელი ფართობის ასეთი დაყოფა ვრცელდება სამაროვნებზედაც.

საველე სამუშაოების ფიქსაცია. საანგარიშო წელსაც საველე სამუშაოთა ფიქსაციას ახორციელებდნენ მხატვარ-არქიტექტორები, ფოტოგრაფები, გეოდეზისტები და არქეოლოგები. არქეოლოგები, ჩვეულებრივ, საველე დოკუმენტაციას ადგენდნენ და კინოგადაღებასაც ახერხებდნენ (ვანტ. ნიკოლაიშვილი).

1977 წელს დაარულდა სამთავროს სამაროვნის გეოდეზიური ავეგმვა. ეს სამუშაო დაიწყო პროფ. ალექსანდრე კალანდაძის მეთაურობით 1976 წელს. შექმნილია საველე დოკუმენტი. სამთავროს მინდორი ავეგმილია და დაყოფილია ნაკვეთებად, რომელთა თანდათან გათხრა სამთავროს რაზმის ამოცანაა (სურ. 490, 491). ასევე აივეგმა ბაგინეთის ქვედა ტერასა, რომელზედაც 1943 და მომდევნო წლებში სვეტებიანი დარბაზი ითხრებოდა.

ექსპედიციაში დამკვიდრდა საველე დოკუმენტაციის აღრიცხვისა და დაცვის წესი: მოქმედებს გეოდეზიური დოკუმენტაციის, ნახაზ-ნახატების, ფოტონეგატივებისა და ფოტოანაბეჭდების, დღიურების, ანგარიშებისა და, ცხადია, მონაპოვრის სააღრიცხვო წიგნები. საამისოდ არის შემოღებული მცხეთის არქეოლოგიური ექსპედიციის ძირითადი — ფუძე წიგნი, რომელშიაც რეგისტრირებულია საველე დოკუმენტაციის სააღრიცხვო წიგნები. ეს ორსაფეხურიანი აღრიცხვა ხელს უწყობს მტკიცე სააღრიცხვო დისციპლინას, რომლის გარეშე დიდ და მრავალწლიან ექსპედიციებში მუშაობა გაძნელდება.

არქეოლოგიური მონაპოვარი აღრიცხულია და ინახება მაე-ს ბაზაზე უბნე-

ბის მიხედვით (ოქრო-ვერცხლის ნივთები სათანადო აქტით ჩაბარდა მუზეუმს. აქტები ინახება მაე-ს ბაზაზე — დოკუმენტებთან ერთად).

საანგარიშო წელს შეტი ყურადღება მიექცა შესრულებული საილუსტრაციო სამუშაოების ხარისხს. გადაიდგა ნაბიჯები ჩანახატთა შეკეთის მოსწესრიგებლად — წინასწარ წყდება, რა უნდა ჩაიხატ-ჩაიხაზოს და რა გადათეთრდეს გამოსაქვეყნებლად.

შექმნილია კომისია, რომელიც იხილავს მხატვარ-არქიტექტორთა ნამუშევრებს; გამოთქვამს შენიშვნებს, სურვილებს და წყვეტს წარმოდგენილი პროდუქციის ბედს. მართალია, სარეპროდუქციოდ მოწონებას მკაცრი მოთხოვნელობა უძღვის, მაგრამ ჩვენ ეს სამართლიან გზად მიგვაჩნია, მიუხედავად იმისა, რომ კომისიის გადაწყვეტილება ზოგჯერ შემსრულებლის უკმაყოფილებას იწვევს.

კომისია პირველ რიგში იხილავს საველე ჩანახატ-ჩანახაზებს (ფანქრით შესრულებულთ), გამოთქვამს თავის შეხედულებას და გადაწყვეტს გადათეთრების საკითხს, თანაც მიუთითებს — გამოსაქვეყნებელაა თუ საარქივო განსახილველი პროდუქცია.

კომისია განიხილავს გადათეთრებულ პროდუქციასაც, შეიმუშავებს თავის შეხედულებას და შემდეგ გააცნობს ავტორს. ცხადია, დგება სათანადო ოქმები.

1978 წლიდან გადაწყვეტილი გვაქვს ანალოგიური მოთხოვნის გადაწყვეტა ფოტოგრაფებისადმი.

საველე სამუშაოთა ფიქსაციის დარგში სიახლეთა შორის უმნიშვნელოვანესია ოსტეოლოგიურ მასალასთან მაე-ს ახლებური დამოკიდებულება. საანგარიშო წელს მცხეთის არქეოლოგიურ ექსპედიციასთან შეიქმნა პალეოანთროპოლოგიური რაზმი და ფართოდ გაიშალა კვლევა, რომელსაც ხელმძღვანელობს პროფ. მ. აბდუშელიშვილი — მცხეთის არქეოლოგიური ექსპედიციის ხელმძღვანელის მოადგილე პალეოანთროპოლოგიური კვლევის დარგში. პალეოანთროპოლოგიური რაზმის შემადგენლობაში ხუთი თანამშრომელია.

საველე სამუშაოთა განსახორციელებლად სამარონის გათხრაზე მომუშავე ყოველ არქეოლოგიურ რაზმში შედის სპეციალისტი — პალეოანთროპოლოგი — პასუხისმგებელი სათანადო დაკვირვებებისა და ოსტეოლოგიური მასალის ფიქსაციისთვის. ისინი მონაწილეობენ სამარხის პრეპარაციაში; აღწერენ ოსტეოლოგიურ მასალას, ალაგებენ მას, რა თქმა უნდა, არქეოლოგთან ერთად და ადგენენ ძეგლვანი მასალის ალაგების აქტს. „აქტის“ ფორმა საანგარიშო წელს შეიმუშავა პროფ. მ. აბდუშელიშვილმა. მანვე შეადგინა პალეოანთროპოლოგიური მასალების შეგროვების, პრეპარაციის, რესტავრაციისა და დაცვის ინსტრუქცია. ეს ინსტრუქცია მოქმედებდა მცხეთის არქეოლოგიურ ექსპედიციაში საანგარიშო წელს.

საანგარიშო წელს მცხეთის არქეოლოგიურმა ექსპედიციამ შემოიღო წესად ოსტეოლოგიური მასალის — პალეოანთროპოლოგიურისა და პალეოზოოლოგიურის, მთლიანად შეგროვება, სავალდებულო რეგისტრაცია და დაცვა. მასალა ისე მრავალრიცხოვანია, რომ საჭირო შეიქმნა მისი ცალკე აღრიცხვა. საამისოდ შემოღებულია სააღრიცხვო წაგნი — 01/05 — ...; ამ შიფრის გახსნა აღვილია: 01 — მცხეთის არქეოლოგიური ექსპედიციის შიფრია, ხოლო 05 მანვენებულია ძვლოვანი, ოსტეოლოგიური მასალისა — მონაპოვრისა.

შეიქმნა ძვლოვანი მასალის საცაი — ო ს ტ ე ო თ ე კ ა, რომელსაც გამოეყო მდიდარი კ რ ა ნ ი ო თ ე კ ა (400-მდე თავისქალა).

საერთოდ, ძვლოვანი მასალისადმი ასეთი ყურადღება გამოწვეულია იმით, რომ შეიქმნება შესაძლებლობა მივიღოთ მდიდარი ინფორმაცია პალეოანთროპოლოგიურ, პალეოდემოგრაფიულ, პალეოსოციოლოგიურ საკითხებზე. ძალიან ფართო პერსპექტივები ისახება პალეოდიანოსტიკის დარგში და საზოგადოდ მედიცინის ისტორიისათვის, პალეოპათოლოგიისათვის, რაც უმნიშვნელო არ არის ხალხის ცხოვრების წარმოსადგენად.

ყველაფერი ეს ხდება არქეოლოგიისა და მედიცინის მიჯნაზე და მისგან ხალხის ცხოვრების, ისტორიის კვლევისათვის ძალიან საყურადღებო ინფორმაციას უნდა მოველოდეთ. ეს იქნება სულ ახალი წყაროთმცოდნეობითი ხასიათის ნაკადი საქართველოს ისტორიოგრაფიაში.

საანგარიშო წელს მაე-მ მიიღო მეთოდური ხასიათის ახალი მოსაზრება იმის თაობაზე, რომ აუცილებელია პალეოანთროპოლოგიური და პალეოზოოლოგიური მონაპოვრის მთლიანად აღება, მათი აღრიცხვა, დაცვა — კონსერვაცია და გამოკვლევა. ეს იმას ნიშნავს, რომ უარი ვთქვათ (არა მარტო ქართველმა არქეოლოგებმა) ძვლოვანი მასალის ველზე თავმოყრისა და მოქმედი მეთოდური მითითებების თანახმად გარკვეულ ადგილას ხელახლა დაკრძალვის პრაქტიკაზე.

საველე კვლევა-ძიების გაუმჯობესებასთან არის დაკავშირებული კიდევ ერთი საბუთი. საანგარიშო წელს სისტემატურად მუშაობდა მცხეთაში პალეოანთროპოლოგიური სემინარი, რომელსაც პროფ. მ. აბდუშელიშვილი ხელმძღვანელობდა. სემინარზე დასწრება ევალება ექსპედიციის ყველა თანამშრომელს. სასარგებლო თეორიული და პრაქტიკული მეცადინეობები მოწონებას იმსახურებს. ახალგაზრდა არქეოლოგები ეუფლებიან ანთროპოლოგიისა და ოსტეოლოგიის საფუძვლებს. წლის ბოლოს მოეწყო განვლილი მასალის ჩათვლა.

საყურადღებოა სემინარში მხატვრების მონაწილეობა, რადგან ჩონჩხის ჩახატვა ოსტეოლოგიის ელემენტების დაუფლებას აუცილებლად საჭიროებს.

პალეოანთროპოლოგიური სემინარი 1978 წელსაც იმუშავეს. თუ სამართონის გათხრაზე მომუშავენი ოსტეოლოგიის საფუძველს დაეუფლებიან, ამით სასარგებლო საქმე გაკეთდება. ჭერჭერობით მაინც, ყველა ექსპედიციას არა აქვს შესაძლებლობა იყოლიოს საკმაო რაოდენობით სპეციალისტი ანთროპოლოგი.

ასეთ ვითარებაშიაც კი პალეოანთროპოლოგიური და პალეოზოოლოგიური მასალის მოვლა არქეოლოგს აუცილებლად უნდა მოეთხოვოს.

მაე ცდილობდა საველე ფიქსაციის ზემოჩამოთვლილი ხერხები გამოეყენებინა ყველა უბანზე საველე — გათხრითი სამუშაოების განხორციელებისას. მცხეთის არქეოლოგიური ექსპედიციის უბნებზე 1977 წელს განხორციელდა შემდეგი სამუშაოები:

1977 წელს მცხეთის მუდმივმოქმედი არქეოლოგიური კარსნისხევი. 1977 ექსპედიციის კარსნისხევის რაზმი (ხელმძღვანელი — ვ. ნიკოლაიშვილი) განაგრძობდა კვლევა-ძიებას კარსნისხევის შესართავთან<sup>1</sup>.

კარსნისხევი ითხრებოდა ძვ. წ. და ახ. წ. პირველი საუკუნეების ნამოსახლარის კომპლექსი. საანგარიშო წელს განახლდა გათხრები V ნაკვეთზე (მარანი) და VI ნაკვეთზე (საწნახელი) (სურ. 492—494). ამასთანავე შემოწმდა კარსან-მუხათგვერდის პლატო, სადაც გავლებულ იქნა საკონტროლო თხრილი (სურ. 495). VI ნაკვეთზე (საწნახელთან) დაახლოებით 1 მ სიღრმეზე (0 ხაზ.) გამოვლინდა ქვყრილი (სურ. 493). იგი წერილი ქვების უსწორო ერთიგა ნაყარს წარმოადგენს და აღმოსავლეთით ვრცელდება (ნაკვეთის ფარგლებს გარეთ). დასავლეთის მხრიდან აღნიშნული ქვყრილი გასულ წელს გამოვლენილ საურ-მე გზას (?) უერთდება. როგორც ჩანს, იგი ერთი გზის თუ ზღუდის (?) ნაწილი უნდა იყოს, რომლის ზუსტი დანიშნულების გარკვევა მისი მთლიანად გამოვლენა-გაწმენდა შემდეგ თუ მოხერხდება.

V ნაკვეთზე გაფართოვდა 1976 წელს გათხრილი ფართობი. SO და NW მიმართულებით მას წაემატა სამი კვადრატი (1, 6, 8). სეზონის ბოლოსათვის იქ გამოიკვეთა ძლიერ ფრაგმენტულად შემორჩენილი სამი სამშენებლო დონე. ზემოდან პირველ ორ სამშენებლო დონესთან დაკავშირებული ნაგებობები, ე. ი. გვიანდელი კედლები, კულტურულ ფენაზეა დადგმული. შენობათა შემორჩენილი კედლები რელიეფს მოჰყვება. დამრეცი, დაქანებული რელიეფი, ზოგ შემთხვევაში, შექმნილია დატურებული კულტურული ფენებისაგან.

V ნაკვეთის გაფართოებულ ნაწილში კულტურული ფენების სიმძლავრე 5 მეტრამდე აღწევს. გათხრილი ნაკვეთის კედლების ქრილში კარგად გამოიკვეთა კულტურული ფენების შექმნის შედეგად წარმოქმნილი შრეები. როგორც ირკვევა, ნამოსახლარის ნაშთები გრძელდება SWN მიმართულებით. ხოლო O მხარეს რკინიგზის მშენებლების მიერ არის ჩამოპირილი.

V ნაკვეთის N კედლის ქრილის მიხედვით დადასტურებულია ფენების განლაგების შემდეგი თანმიმდევრობა:

<sup>1</sup> რაზმი ველზე მუშაობდა შემდეგი შემადგენლობით: ვ. ნიკოლაიშვილი — რაზმის უფროსი, მ. ძნელაძე, გ. ზომასურაძე — უმცროსი მეცნიერ თანამშრომლები; ე. ვაჟაშვილიშვილი, ნ. ლლონტი — უფრ. ლაბორანტები; მ. ყარაშვილი — არქიტექტორი, გ. სიმონიანი — ფოტოგრაფი.

1. ჰუმუსიანი ფენა, მოშავო ფერისა — 0,40 მ ჭისქისა.
2. თიხნარი, მოყვითალო ფერისა — სტერილური ფენა — 0,70 მ.
3. თიხნარი, მუქი ფერისა, თიხის ჭურჭლის ნატეხების შემცველი კულტურული ფენა — 0,60 მ.
4. ნაცროვან-ნახშიროვანი ფენა — 0,60 მ.
5. მოყვითალო ფერის თიხნარი — 0,40 მ.
6. ქვა-ლორღიანი კირნარევი თიხნარი, სტერილური ფენა — 0,60 მ.

აღნიშნული ფენა ძირითადად ვრცელდება ნაკვეთის სამხრეთ-დასავლეთ ნაწილში. იგი გამოყოფილია მოყვითალო ფერის ქვიშანარევი თიხნარი ნიადაგიდან, რომელიც ვრცელდება ნაკვეთის SWO ნაწილში. იქ ჩადგმული ყოფილა ქვევრები და მასთან დაკავშირებული ნაგებობის ნაშთები (III ფენა).

ყველაზე ადრეულ დონეზე გამოიკვეთა მარნის ნაგებობის კონტურები (0 ხაზიდან — 3,67 — 3,70 მ). იგი გამოვლინდა სამ კვადრატში (№№ 5, 6, 7). შენობა დამხრობილია NW-დან SO-კენ. იატაკი თიხატკეპნილია. ცენტრალურ ნაწილში გადის კედელი (№ 10). იგი შესაძლოა ალიზისა იყო. შემორჩენილია წერილი ქვით მოფენილი ერთრიგა წყობა (კედლის შემზადება) (სიგრძე—6,40 მ, სიგანე—0,25—0,40 მ), რომელზედაც ალიზით ნაგები კედელი უნდა ამოეყვანათ. აღნიშნული კედლის პარალელურად (W მხარეს) ერთ ხაზზე ამოღებულია სამი სასვეტე ორმო. ორმოებს შორის მანძილია 2,20 — 2,50 მ. დაახლოებით ამდენივე მანძილითაა დაცილებული სასვეტე ორმოები მე-10 კედლიდან. მე-10 კედლის აღმოსავლეთითაც გამოიკვეთა თიხატკეპნილი იატაკი, რომელშიაც ორი სასვეტე ორმოა გაჭრილი. ეს იატაკიც მე-3 სახლს უნდა ეკუთვნოდეს.

ამრიგად, ზემოაღნიშნული სახლი (მარანი) შესაძლოა მიეკუთვნებოდეს ფარდულის ტიპის ნაგებობას, რომელიც გადახურული იყო მცნეთური კრამიტით. ნაგებობის ფართობია 36 მ<sup>2</sup> (სურ. 492).

ზემოაღნიშნულ კულტურულ ფენებში და მარნის იატაკზე დიდი რაოდენობით აღმოჩნდა ღია მოწითალო-მოჩალისფროდ გამომწვარი თხელკეციანი თიხის ჭურჭელი. გამოვლინდა, აგრეთვე, თითო-ოროლა შავპრიალა და შავად გამომწვარი ნატეხებიც. გვხვდება როგორც სუფრის (ჯამები, ხელადები, ღოჭები), ისე სამზარეულო (ქილები, ქოთნები) და სამეურნეო (ქვევრები) დანიშნულების კერამიკა.

მარნის სავარაუდო ფართობზე და კულტურულ ფენებში დადასტურებული მასალები დამახასიათებელია პირველი ზუკუნეების ქართლის სამეფოს ტერიტორიაზე გმოვლენილი ძეგლებისათვის.

კარნისხევის დასასრულს, მისი მარჯვენა კანიონის თავზე — პლატოზე (აღნიშნულ ადგილს მუხათგვერდლები „სადა ველებს“ უწოდებენ) გავლებულ იქნა ორი საძიებო ტრანშეა (10 × 2 მ). ტრანშეებში კულტურული ფენები არ დადასტურებულა. როგორც ჩანს, ზემოაღნიშნული პლატო სამოსახლოდ არ ყოფილა გამოყენებული.

კარნისხევის დასასრულს გამოვლენილი ძეგლები (ნამოსახლარი, სამეთუნეო სახელოსნოს ნაშთები, მარანი და საწინახელი) ასახავს დედაქალაქობის ხანის მცხეთის ერთ-ერთ ეკონომიკურად მასაზრობეელი უბნის ცხოვრებას.

თანდათან ირკვევა ნივთიერი დოვლათის შემქმნელთა ცხოვრებისა და შრომის დეტალები — მათი დასახლების ტიპი და ელემენტები, ამ უკანასკნელთა ტოპოგრაფია.

ეს კიდევ ერთი აგურია მცხეთა-ქალაქის და, ალბათ, საზოგადოდ გვიანანტიკური ხანის იბერიის დასახლების ტიპის კვლევის დარგში.

მცხეთის არქეოლოგიური ექსპედიციის მოგვითაყარი თაკარის რაზმი 1977 წლის 7 თებერვალს გავიდა ველზე არქეოლოგიური გათხრების ჩასატარებლად და იმუშავა წლის ბოლომდე<sup>2</sup>. წინასწარ განხორციელდა გასათხრელი ფართობის საერთო ხედების ფოტოგადაღება და გეოდეზიური აგეგმვა (სურ. 496—497). გასათხრელ ფართობზე მოიზომა ოთხი ნაკვეთი (თითოეული 432 მ<sup>2</sup>) და დაიყო კვადრატებად (ყოველი კვადრატი 36 მ<sup>2</sup>, ე. ი. 6 × 6 მ). ნაკვეთებისა და კვადრატების დამხრობა მერიდიანულ-განედურია — ზუსტად ჩრდილოეთიდან სამხრეთისაკენ და აღმოსავლეთიდან დასავლეთისაკენ. შედგენილ იქნა გათხრილი ნაკვეთების სიტუაციური გეგმა და ჭრილები.

ღიდი მცხეთის ერთი ნაწილის — „არმაზით კერძი ქალაქის“ — მოგვითაყარის უბანი მდებარეობს ქართლის ქედის ჩრდილოეთი კალთის ძირას, მცხეთის რკინიგზის სადგურის წინ, სამხრეთით. წერილობითი წყაროებისა და არქეოლოგიური მონაცემების მიხედვით, აღნიშნული ტერიტორია დედაქალაქობის ხანის მცხეთის ერთ-ერთი მჭიდროდ დასახლებული უბანი უნდა ყოფილიყო (1; 2). ორმოციან წლებში მოგვითაყარის მიდამოებში მცირე მასშტაბის გათხრები ჩატარდა; გამოვლინდა გვიანანტიკური ხანის (I—III სს.) ქვითა და კრამიტით ნაგები სამარხები, ხოლო 1951 წელს იქ აღმოჩნდა ახ. წ. I ს-ის ე. წ. მავზოლეუმის ტიპის აკლდამა (3).

1975 წლის მაისში მცხეთის არქეოლოგიური ექსპედიციის წევრებმა მოგვითაყარზე (რუსთაველის ქ., 54) გათხარეს გვიანანტიკური ხანის ორმოსამარხი.

1975 წელსვე მცხეთის არქეოლოგიური ექსპედიციის საძიებო რაზმმა თხრილები გაავლო მოგვითაყარზე, რკინიგზის სადგურის მიდამოებში და გამარჯვების პარკის ტერიტორიაზე, საცხოვრებელი სახლის მშენებლობის ადგილას.

<sup>2</sup> რაზმის შემადგენლობა ასეთი იყო: ა. სიხარულიძე — რაზმის უფროსი, ა. აბუთიძე, მ. ძნელაძე — უმცროსი მეცნიერ თანამშრომლები; მ. ივანიშვილი, მ. ცინცაძე — მხატვრები; რ. სანიშვილი — ფოტოგრაფი; ვ. მასხარაშვილი — ინჟინერ-გეოდეზისტი.



1977 წელს კი მოგვთაქარის რაზმი თხრიდა I—III სს. სამაროვანს და III—IV სს. ნასახლარის ნაშთებს.

მოგვთაქარზე გათხარა 13 სამარხი. ერთი (სამარ-  
მოგვთაქარის სა- ხი № 4) ქვიშაქვის ფილებითა და ქვატეხილებით ნაგე-  
მაროვანი (სურ. ზი: ერთი (სამარხი № 2) — კომბინირებული, ქვიშაქვის  
496—504) ფილებით და კრამიტით ნაგები; ერთიც (სამარხი № 10)  
ორმოსამარხი. დანარჩენი სამარხები (№№ 1,3, 5, 6, 7, 8,  
9, 10, 12, 13) მცხეთაში კარგად ცნობილი კრამიტსამარხებია. მათ შორის ოთხი  
(№№ 7, 9, 11, 13) ბავშვისა თუ მოზრდილისა აღმოჩნდა.

როგორც ვხედავთ, მოგვთაქარის სამაროვნის უმთავრეს ჯგუფს კრამიტსა-  
მარხები შეადგენს (10 კრამიტყუთია) და ამათ შეიძლება წაემაჯოს მეორე სა-  
მარხი, კომბინირებული, რომლის შედგენაში კრამიტიც მონაწილეობს. უამისო-  
დაც კრამიტყუთები გათხრილი სამარხების 77 % შეადგენს, ხოლო თუ კომ-  
ბინირებულსაც ჩავთვლით — 84 %-ს. ეს ცნობა იქცევა უზრაღლებას იმის გა-  
მო, რომ მცხეთის სამაროვნებმა არ იცის სხვადასხვა სახის სამარხთა ასეთი შე-  
ფარდება და არც კრამიტყუთთა ასე თავმოყრა. ინტერესს ამ ფაქტისადმი იხიცი  
აძლიერებს, რომ მოგვთაქარი წარიღობითი წყაროების ცნობების თანახმად უც-  
ხოელთა უბანია, როგორც ზემოთ აღინიშნა, და უცხოური იერისაა კრამიტ-  
ყუთებიც, ე. ი. სამარხი ნაგებობებიცა და დაკრძალვის წესიც საზოგადოდ,  
განსაკუთრებით კი ქარონისათვის განკუთვნილი მონეტების აღმოჩენა მიცვა-  
ლებულთა პირსა და ხელში. ბერძნული დაკრძალვის წესის დამახასიათებელი  
ამ ელემენტის კანონიზაცია ექვს ქვეშ აყენებს დაკრძალულთა ადგილობ-  
რივობას, ე. ი. იბერიულობას. ექვებს სამარხეული ინვენტარიც აძლიერებს: ძნე-  
ლია დასახებლდეს უყოყმანოდ ადგილობრივი წარმოშობის სამარხეული არქე-  
ოლოგიური მასალა.

მოგვთაქარის სამაროვანზე დაკრძალულთა ეთნიკური ვინაობის დადგენა  
მომავლის საქმეა. ახლა თვით სამარხებსა და დამახასიათებელ სამარხეულ ინ-  
ვენტარს გავეცნოთ.

კრამიტყუთების წარმოსადგენად გავეცნოთ პირ-  
ა. კრამიტსამარხე- ველ სამარხს, აღმოჩენილს 1977 წლის 4 თებერვალს  
ბი (სურ. 580—590) (ნაკვეთი III, კვადრატი 3), მიწის აწინდელი ზედაპი-  
რიდან 1,77 მ, ხოლო ნული დონიდან—2,37 მ სიღრმე-  
ზე. სამარხი ნაგებობა წარმოადგენს წაგრძელებული ოთხკუთხედის მოყვანი-  
ლობის კრამიტყუთს, ჩადგმულს ქვალორიან თიხნარში ამოჭრილ ორმოში  
(სურ. 498—504), რომლის განაზომებია: 2,10 X 1,30 მ.

სამარხის გრძივი გვერდები შედგენილია თავშექცევით ჩაყენებული ოთხ-  
ოთხი ბრტყელი, გვერდებაკცილი კრამიტით; თავი და ბოლო კი (ვანიკვეთები)  
—ორ-ორი ასეთივე და, აგრეთვე, თავშექცევით ჩაყენებული კრამიტით, ისე  
რომ მათი აკეცილი გვერდები სამარხის გარეთა მსარეზეა მოხვედრილი. სამარ-

ხის გვერდების შესადგენად ჩაყენებულ ბრტყელ კრამიტთა აკეცილ გვერდებს, ე. ი. ამ უკანასკნელთა შეერთების ადგილებს ფარავს თითო ლარისებრი (ლარიანი) კრამიტა. სულ საკუთრივ ყუთის შესადგენად გამოყენებულია 24 კრამიტი.

სახურავი ამ კრამიტსამარხისა, ჩვეულებრივ, ორფერდაა, ორკალთაა. გრძივ კალთებს შეადგენს ოთხ-ოთხი ბრტყელი, გვერდებაკეცილი კრამიტი. შათი აკეცილი გვერდებიც გარეთა მხარეზეა ისე, როგორც კრამიტის სახურავზე და მათი შეერთების ადგილები აქაც ლარიანი კრამიტებითაა დაფარული. კრამიტყუთის ორფერდასახურავის კეხსაც ლარიანი კრამიტები ფარავს. ე. წ. კურტნის კრამიტის მაგივრობას ჩვეულებრივი კალიპტერები ასრულებს. სულ სამარხის შესადგენად დახარჯულია 44 კრამიტი. მიმართულება მისი გრძივი ღერძისა — ONN → WSS. ამ სამარხის გათხრისას, ისევე, როგორც სხვა შემთხვევებშიაც, ვერ გაირკვა დაბეჭივებით ორკალთა სახურავეებით შექმნილი ფრონტონების (სამარხის წინა და უკანა შუბლების) აღნაგობა-მოწყობილობა.

ასე გულდაგულ შედგენილი სამარხიც კი ისევე, როგორც სხვა კრამიტყუთები, თითქმის საფე იყო ჩაქცეული და წყლით ჩაღვრილი მიწით (სურ. 502).

გაწმენდამ გვიჩვენა, რომ იქ დამარხული მიცვალებულიცა და ჩატანებული ნივთებიც დაძრულ-დაზიანებული იყო. უკვე საკუთრივ ყუთის ზედაპირიდან 0,10 მ სიღრმეზე რკინის ღერო გამოჩნდა; 0,33 სმ-ზე — პატარა ხელადა: 0,30 სმ სიღრმეზე — ადგილიდან დაძრული და პირქვე დამზობილი თავისქალა; სახურავის ჩაქცეულ კრამიტებს დაემსხვრია მინის თხელკედლიანი ქურქველა და ა. შ.

არ არის გამორიცხული, რომ ეს კრამიტყუთიც ადრევე იყოს გაძარცვული. კრამიტსამარხში დამარხულია ერთი მიცვალებული, თანაც მარჯვენა გვერდზე, მკვეთრად ხელფეხმოაკეცილ მდგომარეობაში. მარჯვენა ხელი მას თავქვეშ ჰქონდა ამოდებული, მარცხენა კი მუცელზე ედო. ჩონჩხი საერთოდ კარგად იყო დაცული, მაგრამ ოდნავ დაზიანებული იყო ქვედაბა, უფრო ძლიერ — წვივის ძელები.

სამარხს კარგად მოტყეპნილი იატაკი ჰქონდა. ეს უკანასკნელი უბნის ამ მონაკვეთის ნული დონიდან 3,00 მ სიღრმეზე აღმოჩნდა (სურ. 504). სამარხის შიგა განაზომები ასეთია:  $1,65 \times 0,78 \times 0,53$ .

პირველ სამარხში აღმოჩნდა: თიხის 2 ხელადა — ერთი თავისქალის კეფასთან, მეორე — პირისახის წინ; მინის თასი — აღმოსავლეთ გრძივ კედელთან; ოქროს პატარა ფირფიტა — თავისქალის ქვეშ — და რკინის საკინძი (სურ. 505 — 508).

სამარხეული ინვენტარის მოკლე აღწერილობა ასეთია:

1 (01/9; სურ. 505) ხელადა თიხისა, თხელკედლიანი, ჩალისფრად გამომწვარი. პირგადაშლილი, დაბალყელიანი, მომრგვალებულმუცლიანი. აქვს ფართო, ბრტყელი ძირი. მომრგვალებული ოთხკუთხაგანიეკვეთიანი ყურის თავი მხარ-

ზეა მიძერწილი, ყურის ძირი—მუცელზე. მხარსა და მუცელზე სამ რიგად შემო-  
უყვება ერთმანეთისაგან თანაბრად დაშორებული კოპები, საჭურჭლე თიხა კარ-  
გად განლექილია. ზომები: h— 13 სმ; პირის d— 6,1 სმ, მუცლის — 14 სმ, ძი-  
რის — 7,8 სმ; კეცის s — 0,5 სმ.

2 (01/9—2; სურ. 506) ხელადა თიხისა, თხელკედლიანი, მოვარდისფროდ  
გამომწვარი. პირგადაშლილი, დაბალყელიანი, მომრგვალებულ მუცლიანი. აქვს  
ფართო ბრტყელი ძირი. მომრგვალებული ოთხკუთხაგანიკვეთიანი ყურისთავი  
მხარზეა დაძერწილი, ყურის ძირი — მუცელზე. მხარსა და მუცელზე სამ რი-  
გად შემოუყვება ერთმანეთისაგან თანაბრად დაშორებული კოპები. თიხა კარ-  
გად არის განლექილი. ხელადის პირი ყურის მხარეს ოდნავ ჩამოტეხილია; მუ-  
ცელიც დაზიანებულია — შეიმჩნევა ანატკეცები, ორ ადგილას კი გახვრეტი-  
ლია. ზომები: h—14 სმ; პირის d —6,2 სმ, მუცლის —15 სმ, ძირის —10,3  
სმ; კეცის s— 0,6 სმ.

3 (10/9 — 3; სურ. 507) თასი მინისა, მოცისფრო გამჭვირვალე, თხელკედ-  
ლიანი, ოდნავ პირგადაშლილი, კიდემესქელებული და წელში ოდნავ გამოყვა-  
ნილი. კალაა ძირისაკენ მკვეთრად დაქანებულია. მუცელსა და კალთას შორის  
გასდევს წიბო; აქვს პატარა ასიმეტრიულქუქუსლიანი ძირი. დამსხვრეული იყო.  
მაგრამ მთლიანად შეკოწიწდა. ზომები: h — 9,9 სმ, პირის d — 7,6 სმ; ძირის  
— 5,5—3,8 სმ, მუცლის — 6,6 სმ; ქუსლის — 1,2 სმ.

4. (01/9—4) ფირფიტა ოქროსი; თხელი, ყუნწიანი, დაკმუქნილი და ღე-  
ფორმირებული. წონა — 0,125 მგ.

5 (01/9—5; სურ. 508) ზაყინძი რკინისა; ღერო წვეტიანია, განივკვეთში  
ოთხკუთხა, თავწატეხილი, ძლიერ დაქანგული. სიგრძე — 6 სმ.

მეტნაკლებად ასეთია მოგვთაყარის ყველა კრამიტსამარხი. მებნაკლებად  
იმიტომ, რომ ზოგი სამარხი აღნაგობით განსხვავდება — იატაკზე ბრტყელი,  
გვერდუბაქციელი კრამიტებია დაფენილი ან ქვიშაქვის ლოდი აქვს იატაკად  
(№ 4). ცხადია, არათანაბარი რაოდენობით არის ჩატანებული ე. წ. სამარხეული  
ინვენტარიც.

თითქმის ყველა სამარხში აღმოჩნდა ერთი ან ორი თიხის ჭურჭელი — ხე-  
ლადა, კოპობი; ზოგიერთში — მცხეთის მდიდრული კრამიტსამარხებისათვის  
დამახასიათებელი სხვა არქეოლოგიური მასალაც. ასეთია, მაგალითად, მეექვსე  
სამარხი, რომელშიაც ორმოციოდე დასახელების ნივთი აღმოჩნდა: ოქროს 2  
საყურე, ვერცხლისა და ბრინჯაოს რგოლები, სხვადასხვა მოყვანილობისა და  
მასალის ასამდე მძივი, რკინის დანისპირი, სამფრთიანი ისრისწვერი, ბრინჯა-  
ოს ზარაკები, ირმის სახის საკიდები, რკინის ძეწკვი, ბრინჯაოს სარკე, ფერუ-  
მარილის სასრესი ნიჟარა კოვზითურთ, ქალცედონისა და რკინის ბეჭდები, მი-  
ნის სანელსაცხებლე, პართული და რომაული მონეტები და სხვ.

განსაკუთრებული ყურადღება მიიქცია რკინის ბეჭედის ნახევრადგამჭვირვალე ყავისფერი სარდიონის თვალზე ამოკეთილმა წარწერამ. იგი ორსიტყვიანი ასომთავრულით შესრულებული, პოზიტიური ბერძნული წარწერაა:  $\text{Κυρια χελη}$ —„დიდებული დედუფალი“. „მშენიერი ქალბატონი“, „ქალბატონი კალე“.

მოგვთავაობის სამაროვანზე აღმოჩენილი მასალების ანალოგები (ჩალისფერად ვამოშვარი თხელკეციანი საშუალო ზომის კერამიკა. სირიული წარმოშობის სანელსაცხებლები, რომაული და პართული ხანის მონეტები, ვერცხლისა და რკინის გემიანი ბეჭედები, მძივსამკაული და სხვ.) მრავლად არის დადასტურებული „დიდი მცხეთის“ ტერიტორიაზე აღმოჩენილ ძეგლებში, რომლებიც ახ. წ. I—III საუკუნეებით თარიღდებიან (არმაზისხევი, სპითაურო, საკუთრივ მცხეთა, კარსისხევი და სხვ.).

როგორც ვნახეთ, მოგვთავაობის სამარხები აღნაგობით და თანხლები სამარხეული კომპლექსებით, ასახავს გვიანანტიკური ხანის მცხეთაში ადრევე დადასტურებული ბერძნულ-რომაული ცივილიზაციისათვის დამახასიათებელი დაკრძალვის წესსა და იბერიის ძველი ქალაქის მოსახლეობის ელინიზაციის ღრმად ფესვებგადგმულ პროცესს (4).

როგორც ზემოთაც იყო აღნიშნული, მოგვთავაობის ნაგებობათა ნაშთები (სურ. 509—თხზ. მაგალითად, II ნაკვეთზე გამოვლინდა კედელი 511) და თონე. მესამე და მეოთხე ნაკვეთში აღმოჩნდა კედელი—ზღუდე (სურ. 509—510), რომელიც 80 მეტრზეა საანგარიშო წელს გაშენდილი. იგი დამრეცად მისდევს ოთქმის ზუსტად N ხაზს. უნდა ვიფიქროთ, რომ ეს კედელი გრძელდებოდა ჩრდილოეთის მიმართულებით, მაგრამ რკინიგზის მშენებლობის დროს უნდა დანგრეულიყო. კედელი აგებულია საკმაოდ მოზრდილი ზომის ქვატეხილებით — ტალახზე. შემორჩენილი ნაწილის სიმაღლე აღწევს 1,20 მ, სიგრძე — 80 მ, ხოლო სისქე — 1,05 მ. კედელი 2 სამხრეთისაკენ — ქართლის ქედის მიმართულებით გრძელდება. მას ჩრდილოეთ ბოლოსთან მიდგმული აქვს აღმოსავლეთით მიმართული კედლის ნაწყვეტი. IV ნაკვეთის სამხრეთ ნაწილში, I კედლის აღმოსავლეთით, გამოვლინდა ნაგებობის ნაშთი (სახლი 1), რომელშიაც ჭგუფ-ჭგუფად ჩნდებოდა დამსხვრეული, ეცხლში გარუჭული თიხის ხელალები და ქოთნები. დანახშირებული ძელების ნაშთი და ბათქაშის ვამოშვარი ნატეხები. სახლის გარეთ მხრიდან გაიწმინდა ოთხი მოზრდილი ქვევრი (სურ. 511). სახლის ჩრდილო-აღმოსავლეთ მხარეზე აღმოჩნდა კერა. IV ნაკვეთში აღმოჩნდა სახლი № 2, კედელი № 9 და სხვ.

მოგვთავაობაზე გათხრილი ნამოსახლარის ნაშთები მშენებლობის ტექნიკითა და მოპოვებული მასალის მიხედვით შეიძლება III—IV სს. მიეკუთვნოს, ჭერჭერობით მაინც იმის გამო, რომ ნამოსახლარის კედლები და სახლის იატაკი (ასევე კულტურული ფენები) ზემოდან გადადის და უშუალოდ ფარავს

I—III სს. სამაროვანს, ე. ი. ექვს არ იწვევს ნამოსახლარისა და სამაროვნის ქრონოლოგიური თანმიმდევრობა — უფროსუმეტროსობა.

1977 წელს საველე არქეოლოგიური კვლევა-ძიება  
სამთავროს სამა- მთავროს სამაროვანზე მიმდინარეობდა ექვსი თვის გა-  
როვანი (სურ. ნმავლობაში (იელისი-დეკემბერი). სამაროვანზე გრძელ-  
512—517)<sup>3</sup> დებოდა გვიანანტიკური და ადრეფეოდალური ხანის  
სამარხების შესწავლა, ხოლო მის მიმდებარე ბორცვზე ითხრებოდა გვიანბრინ-  
ჯაო-ადრერკინის ხანის ნამოსახლარი<sup>4</sup>.

გათვალისწინებული გექონდა ნამოსახლარის სავსრეთ ნაწილში აღმოჩენი-  
ლი ადრეფეოდალური ხანის სამარხების შესწავლა, რომლებიც ნაპირილი იყვნენ  
ნამოსახლარის კულტურულ ფენაში.

სამაროვანზე უნდა გაგრძელებულიყო 1976 წელს გამოჩენილი სამარხების  
გათხრა. სამთავროს სამაროვნის უკიდურეს ჩრდილო ნაწილში განეკარგებოდა 1976  
წელს გამოჩენილი სამარხების შესწავლა. სამაროვნის ამ უბანზე გაითხარა  
XCV, XCVI, C.XIX, C.XX ნაკვეთების 9 კვადრატი (სურ. 490, 512).

მთლიანად საანგარიშო წელს გაითხარა 540 მ<sup>2</sup> ფართობი. აქედან 216 მ<sup>2</sup> — ნა-  
მოსახლარზე, 324 მ<sup>2</sup> — სამაროვნის ჩრდილოეთ ნაწილში. სამარხები განლაგებუ-  
ლი იყო თანაბერძოვე მიწის ზედაპირიდან საშუალოდ ერთი მეტრის სიღრმეზე.

სულ გაითხარა 61 სამარხი. შოგან 16 — ნამოსახლარზე „სამთავრო I“.  
შესწავლილ სამარხია: შორის 46 ქვასამარხია, 10 — ქვის ლოდებით ვადა-  
ხურული ორმოსამარხი, 2 — ჩვეულებრივი ორმოსამარხი, 3 — თიხის ფილა-  
სამარხი.

ნივთები აღმოჩნდა 39 სამარხში: 22 — უინვენტარო იყო. 46 ქვასამარხი-  
დან ინვენტარიანი იყო 31, 12 ორმოსამარხიდან — 6, 3 თიხის ფილასამარხი-  
დან — 2.

სამარხთა ნაწილი გაძარცული დაგვხვდა (ყველა ტიპის სამარხი, გარდა  
ქვის ფილებით გადახურული ორმოსამარხებისა).

საანგარიშო წელს სამაროვანზე გამოვლინდა გვიანანტიკური და ადრეფეო-  
დალური ხანის სამარხები; 14 გვიანანტიკური ხანისა იყო, 47 — ადრეფეოდა-  
ლური. სამარხების გახსნა საანგარიშო წელსაც ადრე შემუშავებული წესითა და  
თანმიმდევრობით ხდებოდა: გარშემოწმენდა, გეგმაზე დატანა, ჩახატვა, ფოტოგ-  
რაფირება და აღწერა. ამის შემდეგ. სამარხის სახურავის ან გვერდის მოხსნა,

<sup>3</sup> სამთავროს ველზე საველე სამუშაოებში მონაწილეობდნენ: გ. მანჯალაძე — რაზმის უფ-  
როსი; გ. გიუნაშვილი — უმცრ. მეცნ. თანამშრომელი; ლაპორანტები: ო. ბენაშვილი, ა. გამ-  
ყრელიძე, დ. ლეჟაშვილი, ი. მანჯალაძე, თ. ქანაშვილი; სტუდენტ-პრაქტიკანტები:  
თ. ბიბილოვი, მ. გოცაძე; მხატვარი გ. მთიულეშვილი; ანთროპოლოგი ნ. თაბაგარი; ფოტო-  
გრაფები: გრ. სიმონიანი, ვლ. ნიკოლაშვილი, რ. საანაშვილი, ედ. ანთიძე; ინჟინერ-გეო-  
დეზისტები: ვ. მახარაშვილი, ა. კუცია.

<sup>4</sup> უფრო დაწერილებით იხ. აქვე — სამთავრო I.

ფოტოგრაფირება, პრეპარაცია, ფოტოგრაფირება, ჩახატვა სამარხის შიგანაწილისა და პრეპარირებულის აღწერა ექსპედიციაში შემუშავებული პასპორტის — ანექტის შესაბამისად. პრეპარირებული ჩონჩხის ანთროპოლოგიური ფიქსაცია და ჩონჩხის ალაგების „ანთროპოლოგიური აქტის“ შედგენა. სამარხში აღმოჩენილი არქეოლოგიური მასალის აღნუსხვა და სხვ.

გვიანანტიკური ხანის სამარხებიდან 10 ქვასამარხი იყო, 1 — ორმოსამარხი და 3 — თიხის ფილასამარხი. აღსანიშნავია 250-ე თიხის ფილასამარხი, სადაც აღმოჩნდა 3 რომული დენარი (იმპერატორების ტრაიანესი, ანტონინუს პიუსისა, ფაუსტინა II-სა). აზნ საფუძველი მოგვცა 250-ე სამარხი II ს-ის II ნახევრით დაგვეთარიღებინა.

257-ე ქვასამარხში II—III საუკუნეებისათვის დამახასიათებელ ინვენტართან ერთად (ბრინჯაოს მრგვალი სარკე, ლურჯი მინის მძივები, ვერცხლის ბრტყელთავე მანქვლები, ვერცხლის რკალდაკეთებული ბეჭედი სარდიონის გემა-ინტალითი — გამოსახულია ფრთაგაშლილი არწივი) აღმოჩნდა სპეციალურ ლიტერატურაში IV და შემდგომი საუკუნეებისადმი მიკუთვნებული რკინის მშვილდსაკინძი (სურ. 533). ამასთან, თუ გავითვალისწინებთ 1976 წელს სამთავროს სამაროვანზე გათხრილ 71-ე ქვასამარხში აღმოჩენილ იმავე ტიპის ბრინჯაოს მშვილდსაკინძს (სურ. 532), ჩვენი აზრით, ჩნდება ახალი საფუძველი, ადრეფეოდალურ ხანაში ფართოდ ცნობილი მშვილდსაკინძების გამოჩენა სამთავროს სამაროვანზე ვივარაუდოთ უფრო ადრე: კერძოდ, ახ. წ. II—III სს-ში (5), თუმცა ასეთ ვარაუდს ზოგიერთი მკვლევარი საერთოდ უარყოფს (6).

ადრეფეოდალური ხანის სამარხებიდან 36 ქვასამარხია, 11 — ორმოსამარხი, მათგან 10 ქვის ფილებით გადახურული ორმოსამარხი. 29 ინვენტარიანი სამარხიდან 10 სამარხი IV—V საუკუნეებს უნდა ეკუთვნოდეს (მთლიანადსმული ბურთულათავიანი საკინძები, ბუდეაბმული მშვილდსაკინძები და სხვ.), 12 სამარხი — VI—VIII საუკუნეებისა (სხვადასხვა ქვებით თავშემკული საკინძები, მშვილდსაკინძები, მცირე ზომის კოლბისებრი, ტანშეხორკლილი მინის ჭურჭელი და სხვ.). დანარჩენ 6 სამარხში აღმოჩენილი ნივთები იმდენად ფრაგმენტული და არაფრისმთქმელი იყო, რომ მათი შემცველი სამარხების მიკუთვნება ამ ორი ჯგუფიდან რომელიმესათვის ვერაჩერობით შეუძლებელია. ამის გამო ეს სამარხები ზოგადად IV—VIII სს-ში უნდა მოექცეს.

როგორც ცნობილია, არ იცვლება დროის ამ მონაკვეთზე სამარხთა ტიპები და დაკრძალვის წესი, თუ არ გამოვეყოფთ მიცვალებულთა სულ უფრო მეტი რაოდენობით დამხრობას თავით დასაველეთისაკენ, რაც დედაქალაქის მოსახლეობაში გაქრისტიანების შესამჩნევად ზრდის მანიშნებლად უნდა მივიჩნიოთ.

ადრეფეოდალური ხანის სამარხთა უდიდესი უმრავლესობა საოჯახო აკლდამებს წარმოადგენდა (308-ე ქვასამარხში სხვადასხვა ასაკის 10 მიცვალებული იყო დაკრძალული).

II—IV და V—VIII სს-თა სამარხების ვარჩევა, ცხადია, სამარხეული ინვენტარის ქრონოლოგიური კლასიფიკაციის საფუძველზე ხდება, მაგრამ აღმოჩენილ მასალაში მკაფიოდ გაირჩევა ბერძნულ-რომაული მასალა II—IV სს. და სასანური, საზოგადოდ, აღმოსავლური, V—VII სს. ზოგადად ეს ჯგუფები ადრეც კარგად იყო ცნობილი და საანგარიშო წელს ახალი მასალით დადასტურდა ადრე შემუშავებული თვალსაზრისი ძეგლების აღმოჩენილ ჯგუფებში ორი ნაკადის — უცხოურისა და ადგილობრივის გამოყოფის, ბერძნულ-რომაული-იბერიულისა და სასანური-იბერიული კულტურული ნაკადების დანახვის საფუძვლიანობის შესახებ.

არქეოლოგიურ, ისტორიულ და ხელოვნებათმცოდნეობითსა სამეცნიერო ლიტერატურაში არ არის ნაკლებობა ცდებისა, ორივე ქრონოლოგიური ჯგუფის მონაპოვარი მიჩნეული იქნეს ქართული კულტურის ძეგლებად.

ამ რიგის დასკვნები ყოველთვის როდია დამაჭერებლად არჯუმენტირებულად, ე. ი. მეცნიერულად დასაბუთებული.

ასეთ ვითარებაში დადგა ამოცანა, ზედაფენების, არსებითად ელინისტურ-რომაული კულტურის ძეგლების შემცველი სამარხების დაწინაურებულ კვლევას შეუწყვილდეს ქალაქის უმთავრესი სოციალური ფენის სამარხების კვლევა და სწორედ ეს უკანასკნელი ფართოდ გაიშალოს. ამიტომ საანგარიშო წელს მავს-სამთავროს რაზმი სამაროვნის კვლევას ზემოაღნიშნული მიზანდასახულებით განაგრძობდა.

სამთავროს უბანზე, როგორც 1976 წლის გათხრების ანგარიშშია აღნიშნული, ითხრებოდა ნამოსახლარიც. ისიც იყო აღნიშნული, რომ ჭერჭერობით ეს არის უძველესი ნამოსახლარი საერთოდ სამთავროს უბანზე და ამიტომ შეერქვა მას „სამთავრო I“.

სამთავრო I ითხრებოდა 1977 წლის 7 ივლისიდან 30 ნოემბრამდე. იქ, XCI ნაკვეთზე პრაქტიკულად ერთი ქვეუბანი ვაიხსნა, რომლის გათხრას განაგრძობდა გ. გიუნაშვილი. გათხრილ ნაკვეთზე ადვილად გაირჩევა ორი ფენისა და ორგვარი წარმომავლობის ძეგლები: ა. გვიანანტიკურ-ადრეფეოდალური ხანის სამაროვანი და ბ. გვიანბრინჯაო-ადრერკინის ხანის ნამოსახლარი. ამის მიხედვით საქმე გვაქვს ორფენიან ძეგლთან. სამაროვანიც ითხრებოდა და ნამოსახლარიც. ზედა ფენას სამარხები წარმოადგენდნენ, ქვედას — ნამოსახლარი, მნიშვნელოვნად დაზიანებული ქვაყუთების ჩადგმისას (სურ. 541).

1. საანგარიშო წელს XCI ნაკვეთზე ვაიხსნა 16 სამარხი — 15 ქვაყუთი (№№ 217—221, 228, 230—237, 241—242) და 1 ორმოსამარხი (№ 242). როგორც ჩანს, კრამიტებით გადახურული. თუ ეს ვარაუდი დადასტურდება, სამთავროს სამაროვნის XCI ნაკვეთზეც გვექნება დადგენილ-დადასტურებული სამარხთა ორ იარუსად მოწყობა-ჩადგმა.

242-ე სამარხი იმითაც იქცევა უურადლებას, რომ ჭერჭერობით ის ერთ-

დერაი გვიანანტიკური ხანის სამარხია XCI ნაკვეთზე და მის მიდამოებში. სამაროვნის ამ ნაწილის ზედაფენას ქვაყუთები შეადგენენ. ისინი აღნაგობით, დაკრალის წესითა და მცირერიცხოვანი არქეოლოგიური მასალით არ გამოირჩევიან სამთავროს სამაროვანზე მრავლად გათხრილთაგან. ზუსტად ასეთი სამარხები ითხრებოდა 1976—1977 წლებშიაც. XCI ნაკვეთზე აღმოჩენილი სამარხები, ცხადია, სამთავროს სამაროვნის ნაწილია და ამჯერად მათ დახასიათებას აქ არ წარმოვადგენთ: ისინიც არიან გათვალისწინებული სამთავროს სამაროვნის თხრის 1977 წლის ანგარიშში (იხ. სამთავროს სამაროვანი. 1977).

XCI ნაკვეთზე აღმოჩენილი სამარხების გარშემოწმენდისა და გახსნა-ალაგებისას ისევე, როგორც 1976 წელს, საანგარიშო სეზონშიაც ჩნდებოდა კრამიტებისა და თიხის ფილების ნატეხები. ბოლოს თავი იჩინა ნასახლარის ნაშთებმაც.

ნაოსასტლარზე 1977 წელს გაითხარა ორი სახლი (№№ 4, 5). თხრის პროცესში გაირკვა: ა. მეოთხე სახლის ჩრდილოეთ ნახევარს ფარავდა პირველი სახლის (გაითხარა 1976 წ.) აღმოსავლეთი ნაწილი, ე. ი. დადგინდა ორი სამშენებლო დონე — ადრინდელი (მეოთხე სახლი) და გვიანდელი (პირველი სახლი). ბ. სამი სამშენებლო დონე შეიმჩნევა მეხუთე სახლში. ესენია:

1. უ ძ ვ ე ლ ე ს ი დ ო ნ ე — შემორჩენილია საძირეთ კედლის (S) აღმოსავლეთი ნაწილის ქვის ჩყობის ერთი მწკრივი; სახლის დასავლეთი (W) კედელი კონგლომერატშია გამოკვეთილი: იატაკი კენჭნარევი თიხამიწისაა, კარგად მოსწორებულ-მოტკეპნილი, თანაც პრაქტიკულად თარაზული (ზედაპირის ნიშნულების სხვაობა 0,15 მ არ აღემატება) სახლის შთელ ფართობზე, ე. ი. 30 კვ. მეტრზე; სახლის სამხრეთ-დასავლეთ კუთხეში პურის საცხობი ღუმელია გაკეთებული, ხოლო ჩრდილო-დასავლეთ კუთხეში ხატი — ზურგიანი საკურთხეველი, რომელზედაც იდგა ქვიშაქვის სამკაპა ფილა. საკურთხეველის წინ სავეჭრო მოყვანილობის ქვაა (ფალოსი?). თითქოს მსგავსი ქვა, სასრევი, საწყი და ჭურჭლის სახეფე ქვებია ნაპოვნი სახლის ჩრდილო-დასავლეთ კუთხეში.

ამვე დონისა ჩანს სახლის ჩრდილო-აღმოსავლეთ კუთხესთან აღმოჩენილი საკულტო ჭურჭელიც და შუასახლში — ხარო, სამეურნეო ორბო (№ 1). ამ უკანასკნელზე გადაღის მეორე დონის ზღვე — ქვაფენილი. შუაბოძის ბაღში და ნაწილობრივ თიხატკეპნილი იატაკი. სახლის წინა ნაწილში აღმოჩენილი ორბოც (№ 3) უძველეს სამშენებლო დონეს უნდა ეკუთვნოდეს. ამ ორბოს, როგორც გაირკვა, თავის დროზე ფარავდა მოზღვენო, მეორე დონის თიხალესილი იატაკი.

ასეთია უმთავრესი ნაწილი I სამშენებლო დონიდან მეტ-ნაკლებად უკეთ შემონახული მასალებისა და სამშენებლო დეტალებისა. როგორც ვხედავთ, დონის სახლი გადაკეთებულ-შეკეთებულია და არა დანგრეული მთლიანად და



ხელახლა აშენებული. ამით აჩის დასაბუთებული სატბარი დონეების და აკა ფენების შესახებ<sup>5</sup>.

2. შუა ან მეორე დონე, ბუნებრივია, წარმოდგენილია უკეთ შემონახული ელემენტებით; ისე რომ, II დონის კედლები ყოფილა გამოყენებული III დონეზეც კი, რა თქმა უნდა, მკირედ გადაკეთებული. გადაკეთებულ-აღდგენილია საჩხრეთ კედლის (№ 1) დასავლეთი ნაწილი. ამ კედლის განახლებულ ნაწილში იყო ჩადგმული II და III სამშენებლო დონეების ლუმელები. II დონისა ჩანს თიხალესილი სვეტების, ე. წ. პილასტრების. ანაბეჭდები. სახლის ზურგის კედელი (W) მეორე დონეზედაც კონგლომერატშია გამოკვეთილი და იქვეა გაწმენდილი ხუთი საბოძე ორმო: სამი სამხრეთით, ერთი ჩრდილოეთით და ერთიც ჩრდილო-დასავლეთით.

ჩრდილოეთის კედლის (№ 3) შემორჩენილი წყობაც II დონისაა და მის შუა ნაწილში შემონახული საკარეც — საკარეც ლიობი. ეს კედელი ნაწილობრივ ფარკვდა უძველესი (I) დონის სვეტისათვის ვაჭრილ ბუდეს, ე. ი. მათი უფროს-უმცროსობა ექვს არ იწვევს: ორმო აღრინდელია, ხოლო კედლის მონაკვეთი შედარებით გვიანდელი.

სახლის სახურავი II დონეზეც ბანური ივულისხმება. იგი, როგორც ჩანს, ეყრდნობოდა კედლებს გასწვრივ ჩარიგებულ და შუაქახლში მდგარ ბოძებს, სვეტებს. სვეტთა ბალიშები სამჭერ ადგილნაცვალი ჩანს, რაც, შესაძლოა, სახურავის შეცვლა-განახლებას ასახავდეს.

II დონის სახლსაც თიხატყუპნილი იატაკი აქვს. ეს უკანასკნელი ფარაკეს უძველესი (I) სამშენებლო დონისათვის დამახასიათებელ იატაკსაც და ნგრევისას წარმოქმნილ დონესაც.

ლუმელთან საკონტროლო-სტრატეგრაფიულ კრისლში გამოჩნდა ექვსი შრე და მათი განმამხოლოებელი შუაშრეები.

მეორე სამშენებლო დონეს მიეკუთვნება მეხუთე სახლის ჩრდილოეთ ნაწილში მოწყობილი ზღვე — „ქვით და ძელითაა იატაკი დაფენილი“ (საბა) — I დონის კულტურულ ფენაზე დაწყობილი ფილები. ზღვენ ფილაფენილი ფარაკვდა V, უძველესი, სახლის ხაროსაც და საკულტო კურკულსაც.

მეორე დონის სახლის იატაკიც პრაქტიკულად თარაზულზედაპირიანია (ნიშნულთა სხვაობა 0,20 მ არ აღემატება, მთელ ფართობზე — 32,5 მ<sup>2</sup>).

ამ სახლის სამხრეთ-დასავლეთ კუთხეში შედარებით მოზრდილი ლუმელი დგას (0,80 × 1,15 × 1,25 მ) — ცხადია, ძლიერ დაზიანებული. იგი I დონის ლუმელზე ჩანს დაშენებული. ლუმელი ორგანყოფილებიანია: საკუთრივ საცხოვრებელი და საცეცხლური. ლუმელის გვერდით სანატრის ნაწილია შემონახული.

<sup>5</sup> გათხრის თანმიმდევრობის შესაბამისად უძველესი სამშენებლო დონე გათხრის პროცესში შექმნილ დოკუმენტაციაში მესამე (C) დონედ იწოდება. ეს უნდა იყოს მხედველობაში მიღებული ამთავითვე.

სახლის ზურგზე — უშუალოდ კონგლომერატზე იყო მიდგმული ზურგთან საყურთხვევლი, დაბოლოებული სამი შეერალით, რომლებზედაც სამი ანთროპომორფული კერპი მდგარა. ამათგან შედარებით უკეთ იყო დაცულ-შემონახული მარცხენა განაპირას სახე, ცხვირის რელიეფი, წინ წამოწეული ნიკაპი პირის განაჭვრითურთ. სამივე კერპი ძლიერ დაზიანებულია და ნაკლები, მაგრამ უკვდავების — კერპების თაყვანისცემის ტრადიციის არსებობა ექვს: არ უნდა იწვევდეს, რაკი ასეთი სურათი ყველა სახლში დადასტურდა.

ამ სახლის შუაგულში გამართული იყო თიხის დაბალი კედლით შემოზღუდული მრგვალი კერა (დმ — 0,95 მ, კედლის სიმაღლე — 0,08 მ).

3. ზ ე დ ა ა ნ მ ე ს ა მ ე დ ო ნ ე. ამ სამშენებლო დონის სახლს იატაკი გამართულია II დონის სახლის დანგრევისას წარმოქმნილ ფენაზე, რომელიც სახელდახელოდ მოუსწორებიათ და დაუტკეპნიათ კიდევაც. რაკი ყველაფერი ეს სახელდახელოდ არის გაკეთებული, გაძნელებულია III დონის იატაკის დამაჭრებელი გამოყოფა, რამაც, თავის მხრივ, გააძნელა ორი სამშენებლო დონის (II და III) არქეოლოგიური, ისედაც მცირერიცხოვანი, მასალის გამოჩენა.

II დონის დახასიათებისას მიათებული ზღვე მოქმედობს III დონეზეც, მაგრამ იატაკის აწევას ზღვეს დონის აწევაც მოჰყოლია. განსაკუთრებოთ მკაფიო ჩანს ზღვეს ამაღლება სახლის დასავლეთ ნაწილში. ზღვე დიდი არ არის ( $3,70 \times 1,40$  მ, ე. ი. მისი ფართობი დაახლოებით 5 მ<sup>2</sup> შეადგენს), მაგრამ სახლის საერთო ფართობთან შედარებით (დაახლ. 25 მ<sup>2</sup>), ალბათ, — ზომიერი. მას სახლის საერთო ფართობის  $1/5$  ნაწილი უკავია.

III სამშენებლო დონის სახლის იატაკიც შეიძლება პრაქტიკულად თარაზულზედაპირიანად მივიჩნიოთ — შესაძინეველ უსწორამასწორო იატაკის ნიშნულების სხვაობა 0,25 მ არ აღემატება.

ღუმელი აქაც სამხრეთ-დასავლეთ კუთხეში დგას. იგი II დონის „დიდი ღუმელის“ ნანგრევებზეა დადგმული: უფრო ზუსტად — „დიდი ღუმელის“ ნაკუთრივ პურის საცობო განყოფილებაზე, თანაც, ახალი ღუმელის სამხრეთი ნაწილი ძელებზე დაუსვამთ. ახალი ღუმელიც ორგანყოფილებიანია: გადასურვა მისი თაღოვანია; სანაქრე არ ჩანს, ე. ი. საამისო საგანგებო ორმო არ აღმოჩენილა.

სახლის შუა ნაწილში გამოჩნდა ყორული წყობა ქვიშაქვისა, ქვარგვალისა: წყობის განზომებია:  $1,48 \times 0,76 \times 0,60$  მ. ხველი ქვის წყობის დანიშნულება გამოარკვეული არ არის, მაგრამ მისი საკულტო დანიშნულება არ უნდა გამოირიცხოს.

III სამშენებლო დონის სახლის სახურავიც ბანური უნდა ყოფილიყო. აქაც კედლებთან ჩაჩვიებული სვეტები და დედაპოძი უნდა ყოფილიყო ბანური სახურავის საყრდენი. ყურადღება მიიქცია სვეტის ანაბეჭდმა და ბალიშმა ღუმელის თავზე, კედელთან, ე. ი. უადვილო ადგილას. ეს გარემოება რალაც მო-

ულოდნელი, სახელდახლო შეკეთების მანიშნებელი ჩანს. სვეტის ბალიში (?) აღმოჩნდა შუასახლშია ც და III დონისა უნდა იყოს, საბოძე ორმო სვეტის ჩასასმელი ბუდეა სამხრეთ კედლისპირასაც.

მეთხე და მეზუაე სახლების გათხრისას, როგორც ვხედავთ. ბევრი საყუ-რადლებო სამშენებლო დეტალია შენიშნული. ზოგი მათგანი სამშენებლო მასა-ლისა და მშენებლობის ხერხებს ახასიათებს, ზოგიც — ხუროთმოძღვრულ-წესს, რაც სათანადო სპეციალობის მეცნიერთა კვლევის საგნად არის ქცეული. ნაგებობათა ცალკეული კვანძების კვლევა შეიძლება კარგა ხანს გაგრძელდეს, მაგრამ ზოგი დაშახასიათებელი მხარე უკვე შეისწავლა ცნობილმა სპეციალის-ტმა კ. მელითაურმა და მოასწრო კიდეცა სამთავროს უძველესი სახლის აქ-სონომეტრული ნახაზის შექმნა.

ამას გარდა, გამთხრელთა ყურადღება მიიქცია სახლთა ტერასულმა განლა-გებამ, სამშენებლო ფართობის „დავაკებამ“ და რაც, აგრეთვე, ძალიან მნიშვნე-ლოვანია, გათხრილ სახლთა ერთგვარობამ. გამოირკვა, რომ სამთავრო I ნაშო-სახლარს მშრომელი კაცის საცხოვრებლის ერთ-ერთი მკაცრად ჩამოყალიბებუ-ლი ტიპი შეუქმნია. ეს არის ერთსახლიანი, ერთთახიანი საცხოვრე-ბელი შენობა, რომლის ერთი მხარე მიწაშია და ამდენად მიწურია. შეიძლება ითქვას სტანდარტულია, ტიპურია ის გარეგნულადაც, ფართობითაც და ინტე-რიერის იერ-სახითაც. ქვატალახი, ხმელიწყობის ელემენტები — ძირითადი სამ-შენებლო ხერხებია. თიხალესილი კედლის შიგაპირი და თიხატყეპნილი იატაკი. ხელმარჯვნივ (WN კუთხეში) — ხატი, ზურგისანი სამსხვერპლო-საკურთხევე-ლი თიხის ანთროპომორფული კერპებიტურთ; ხელმარცხნივ კუთხეში (რო-გორც წესი SW კუთხეში) პურის საცხობი ლუშელი — საკურთხე საცხობი ნა-წილით, საცეცხლურითა და სანაცრითურთ. ჩრდილოეთი კედლის გასწვრივ, სახლის წინა ნაწალში, საქონლის სადგომი — ფილაფენილი ზღვე. სახლის და-სავლეთ კედელში, როგორც წესი, კონგლომერატში გამოკვეთილი თახჩა, წა-ლო ან თარო. ასეთია გლეხის სახლი ძვ. წ. VIII-VII სს. სამთავროზე.

სამთავრო I ასეთი სახლებით გამოირჩევა. ხალხის ცხოვრების კვლევისა-თვის ეს, შეიძლება ითქვას, უმნიშვნელოვანესი არქეოლოგიური წყაროა, თა-ნაც ექვიმიუტანლად, ადგილობრივი, მკვიდრი, ამორიგენული.

სამთავრო I უძველესი ქალაქწარმოქმნის მონაწილეა მდ. მტკვრისა და მდ. არაგვის ხერთვისში. ეს აძლიერებს 1976—1977 წლების აღმოჩენების მნიშ-ვნელობას.

სამთავრო I დატულია: 2700 წლის შემდეგ ის გადაიხურა, შემოიღობა, მი-კი მისადგომი გამწვანდა და მომზადდა დასათვალიერებლად (სურ. 540). სამ-თავრო I ჭერჭერობით უძველესი ძეგლია დიდი მცხეთის არქეოლოგიურ-ხუ-როთმოძღვრულ ძეგლთა ანსაზბლში.

დასახელებული ტერასის გათხრა 1978 წელსაც გაგრძელდება.

ნარეკავ-წეროვა-  
ნი (სურ. 547—  
549)

მცხეთის არქეოლოგიური ექსპედიციის წეროვან-  
ნარეკავის რაზმი საანგარიშო 1977 წ. 20 აპრილიდან-  
31 დეკემბრის ჩათვლით, ახალშენებლობებთან და-  
კავშირებით, რამდენიმე პუნქტში ახორციელებდა არ-  
ქეოლოგიურ გათხრებს.

საქართველოს სსრ სოფლის მეურნეობის სამინისტროს მცხეთის სამელი-  
ორაციო სამმართველოს დაკვეთით ნარეკავის მარჯვენა ნაპირზე ალ. კალანდა-  
ძის სახ. გორა-ნამოსახლარის ჩრდილოეთ ფერდის მოსწორებისას დაზიანდა  
გვიანბრინჯაო-ადრეკინის ხანის თიხის ქურკლის ნატეხების შემცველი კულ-  
ტურული ფენა (სურ. 548).

ნარეკავ-წეროვნის უბანზე მაშველი გათხრების ჩატარება დაეკისრა მცხე-  
თის არქეოლოგიური ექსპედიციის ნარეკავის რაზმს.

რაზმის ძირითად ამოცანას შეადგენდა აქ გმოელენილხ გორა-ნამოსახ-  
ლარის გეგმაზომიერი შესწავლა. ჯერ კიდევ 1975 წ. პროფ. ალ. კალანდაძის  
ხელმძღვანელობით დაწყებული არქეოლოგიური სამუშაოები განახლდა ნარეკ-  
ავის უბნის (01/10) I ნაკვეთზე და გათხრები იქ გაგრძელდა 8 ივნისამდე.

8 ივნისს ნარეკავის რაზმმა მიიღო ცნობა მწიფამოქმედების სამეცნიერ-  
ო-კვლევითი ინსტიტუტის ტერიტორიაზე სამაროვნის დაზიანების შესახებ.  
ექსპედიცია იძულებული იყო დაუყოვნებლივ დაეწყო გათხრები წეროვანში  
(01/15) და დაზიანებულ სამარხები გადაერჩინა აუცილებელი განადგურებისა-  
გან.

საკვლევი ნაკვეთი მდებარეობს ი. ლომოური სახ. მწიფამოქმედების სამეც-  
ნიერო-კვლევითი ინსტიტუტის ადმინისტრაციული შენობის დასავლეთით, ხე-  
ხილის ბაღში. მუხრანის ველზე მშენებარე სათბურებისათვის წყალი უნდა გა-  
ეყვანათ. წყალსადენის მიღების ჩასაწყობად გაჭრილი თხრილი მიემართება  
ჩრდილოეთისაკენ, კვეთს სამხედრო გზას და ეშვება ქვემოთ, ახლად აგებული  
სათბურებისაკენ. სამხედრო გზის ჩრდილოეთ მხარეს, თხრილის ქვედა მონაკვე-  
თის დაზვერვისას ჭრილში გამოვლინდა გვიანანტიკურ-ადრეფეოდალური ხანის  
თიხის ქურკლის შემცველი კულტურული ფენა (სურ. 549).

საანგარიშო წელს გაითხარა და ალაგდა თხრილის ზედა, სამხრეთ მონაკ-  
ვეთზე აღმოჩენილი სამარხები.

სამაროვნის გავრცელების დადგენის მიზნით გაიჭრა ორი პარალელური  
თხრილი: 0,20×3,00×1,10 მ (სურ. 550). გათხრების შედეგად გამოირკვა,  
რომ იქ სამარხები ზაშუალოდ 1,0—1,5 მ იყო ერთმანეთისაგან დაშორებული.  
თხრილებში გამოვლინდა 9 ძლიერ დაზიანებული ორმოსამარხი. სამარხი ორ-

• რაზმის უფროსი — ვ. საღრაძე, უმცრ. მეცნ. თანამშრომელი რ. დავლიანიძე, უფრ. ლაბო-  
რანტები: თ. ნახუცრიშვილი, ნ. ზუბულური; მხატვარი — არქიტექტორები: კ. მელითაური, მ. ლო-  
ლიშვილი; ფოტოგრაფი — გ. სიმონიანი, გეოდეზისტები: ვ. მასხარაშვილი და ა. კუციანი.

მოების ზომებია:  $1.30 \times 0,95 \times 0.90$  მ. ყველა სამარხი ინჰუმაციური იყო. მიცვალებული დაუკრძალავთ მარჯვენა ან მარცხენა გვერდზე, ზეღფეხმოკეცილ მდგომარეობაში, თავით ჩრდილოეთისაკენ (სურ. 551—554).

ინვენტარი ორმოსამარხებში არ არის მრავალფეროვანი; ძირადად. წარმოდგენილი იყო ტიპური სამთავრული კერამიკა: დერგის ტიპის ჭურჭელი — ფართოდ პირგადაშლილი, დიდმუცლიანი, ძირეწრო (სურ. 555). ასევე, პირმოყრილი თიხის ჭურჭელი და ზომორთულსურიანი ბიკონუსური სასამისები. (სურ. 556).

აღნიშნული მასალა ფოთლისებრი სატევრისპირების არსებობის ხანით უნდა დათარიღდეს!

წეროვნის პირველ სამაროვანზე არქეოლოგიური გათხრების გავრძელება აუცილებელია, პირველ რიგში, სამაროვნის საზღვრების დადგენის თვალსაზრისით. ამ სამაროვნის დამატებითი გათხრა საჭიროა იმიტომაც, რომ გამოვლენილი მასალა სამარხთა გაძარცვისა და დაზიანების გამო არ იძლევა სრულ წარმოდგენას სამარხულ კომპლექსებზე, ე. ი. საერთოდ კულტურაზე. ამას გარდა, წეროვანზე ინტენსიურად წარმოებს მიწის სამუშაოები, რის გამოც სამაროვანს უახლოეს ხანებში უცილობელი ვანადგურება ემუქრება. ამ თვალსაზრისით განსაკუთრებით ზაინტერესოა ვენახებისა და ბაღების განაპირა მონაკვეთები, სადაც მიწა ღრმად არ არის ვადარუნებული.

15 ივლისიდან გათხრითი სამუშაოები დაიწყო მეორე უბანზეც — მიწათმოქმედების ინსტიტუტის მშენებარე ნაგებობების სიახლოვეს, პროფ. ალ. კალანდაძის სახელობის გორასთან („კალანდაძისგორა“) 150 მეტრზე მის დასავლეთით. იქ სახლებისათვის საძირკვლის ქვაბულებისა და სხვა დანიშნულების თხრილების გაჭრისას დაზიანეს, შეიძლება ითქვას, შიდა ქართლისათვის უნიკალური გვიანბრინჯაოს ხანის ადრეული ეტაპისათვის დამასასიათებელი კერამიკული მასალების შემცველი ქვაყრილიანი და მიწაყრილიანი ორმოსამარხები. სამაროვნის ცენტრალურ ნაწილში მოიზომა საპირველი, სტანდარტული ნაკვეთი. გათხრები პირველ რიგში დაიწყო იმ ნაკვეთზე, სადაც გათვალისწინებული იყო მესამე და მეოთხე სახლისათვის ქვაბულის ამოღება.

სამაროვანზე, რომელსაც „წეროვანი II“ შეერქვა, სამუშაოები გავრძელდა 1977 წლის 31 დეკემბრამდე. შესასწავლ ფართობზე, პირველყოვლისა, მთლიანად მოიხსნა  $0,30 - 0,35$  მ სისქის ჰუმუსიანი ფენა. ამის შედეგად გამოიკვეთა ორმოების კონტურები: უძრავი მოყვითალო-მოყვითლო თიხამიწა კარგად გამოყოფდა სამარხში შავი ფერის ჰუმუსიან მასას (სურ. 557).

ამ სამაროვანზე საანგარიშო წელს გაითხარა 41 მოგრძო, კუთხეებმომრგვალებული, ქვაყრილიანი ან მიწაყრილიანი ორმოსამარხი (სურ. 558—573). მათგან 18 დაზიანებული და ნაწილობრივ გაძარცული იყო. სამაროვანზე გა-

მოვლინდა 20 ინდივიდუალური, 12 წყვილადი და 3 ჯგუფური სამარხი<sup>7</sup>. მიცვალებულები დაკრძალული იყვნენ ხელფეხმოკეცილი. მარჯვენა ან მარცხენა გვერდზე, თავით ჩრდილოეთისაკენ. 9 სამარხში ჩატანებული აღმოჩნდა მთლიანად მსხვილფეხა საქონელი (სურ. 559) ხოლო 5-ში ასევე მთლიანად — წვრილფეხა საქონელი. სამარხებში აღმოჩნდა შავად ნაპრიალები დერგები და ქილები. რომლებიც ხშირად სოლებისა და სხვა სახეებითაა შემკული (სურ. 574—576). ყურადღებას იქცევს ე. წ. ბაიბურთის ტიპის ფართოპირიანი თიხის ჭურჭელი (სურ. 577), კახური სატევრის პროტოტიპი, შედგენილტაროიანი იარაღი, რომელიც ანალოგებს იორ-ალაზნის აუზისა და ჩრდილო-აღმოსავლეთ სომხეთის გვიანბრინჯაოს ადრეული საფეხურის მასალებში პოულობს და ძვ. წ. XIV ს. უნდა დათარიღდეს (8.), როგორც ჩანს, სამაროვანზე გამოვლენილ მასალას შეუძლია ნაწილობრივ მანაც მოპოვინოს შუქი აღმოსავლეთ საქართველოს გვიანბრინჯაოს ხანის ქრონოლოგია-პერიოდიზაციის საკითხებსაც. თუნდაც ამიტომ სამაროვნის ფართოდ ვათხრა აუცილებელია, მით უფრო, რომ აღნიშნულ ტერიტორიაზე 5 სახლი უნდა აშენდეს, ე. ი. სამაროვანს განადგურება მოეღოს.

საანგარიშო წელს წეროვან-ნარეკვაეის რაზმის სამუშაოები ანით არ ამოწურულა. 7 ოქტომბერს ნარეკვაეის ცნობილი სამაროვნის უკიდურეს ჩრდილოეთ ნაწილში რუსხმულის ტრასის გაკრისას ექსკავატორის ციციხვა დააზიანა რკინის ნივთების შემცველი ორმოსამარხები.

აუცილებელი იყო დაზიანებული სამარხების დაუყოვნებლივ შესწავლა. ოქტომბრიდან 15 ნოემბრის ბოლომდე სამაროვანზე გათხარა 7 ძალიან დაზიანებული ქვაყრილიანი ორმოსამარხი (სურ. 578—579). მხოლოდ ოთხი სამარხის კონტურის დადგენა მოხერხდა. ოთხივე წარმოადგენდა კუთხეებმომრგვალებულ ორპოს (ზომები: 1,80 × 1,90 მ, 1,10 × 0,90 × 0,30—2,25 მ). მიცვალებულები დაკრძალული არიან მარცხენა გვერდზე. ხელფეხ მოკეცილი; თავით ჩრდილო-დასავლეთისაკენ.

აღაპის ნაშთი მხოლოდ მეოთხე ორმოსამარხში შემორჩა. ნარეკვაეის სამაროვანზე გამოვლენილი მასალა: რკინის დანა, რკინის მახვილი, მასარგახსნილი შუბისპირი ანალოგებს პოულობს რკინის ფართოდ ათვისების მეორე საფეხურის ძეგლებში და ძვ. წ. VIII—VII სს. I ნახევრით თარიღდება.

საანგარიშო წელს რაზმმა წეროვნის ტერიტორიაზე სოფლის ბიბლიოთეკის ჩრდილო-აღმოსავლეთ მხარეს საურმე გზისპირას მიაკვლია დაზიანებულ ორმოსამარხს. სამარხის გარშემო მიმობნეულია გვიანბრინჯაოს ადრეული ეტაპისათვის დამახასიათებელი პირმოყრილი ქოთნისა და ლანგრის ნატეხები. ამ სამარხისა და, როგორც ჩანს, იქაური სამაროვნის შესწავლა მომავლის ამოცანად რჩება.

<sup>7</sup> სამუშაოებს აწარმოებდა სოფლის მეურნეობის სამინისტროს თბილისის სამუშაო-სარეზერვუარო სამმართველოს მცხეთის უბანი.

ამრიგად, 1977 წელს წეროვან-ნარეკავის ტერიტორიაზე ითხრებოდა ადრე სრულიად უცნობი გვიანბრინჯაო-ადრერკინის ხანის სამაროვნები: წეროვანი I, წეროვანი II.

1977 წლის 25 ივლისიდან მცხეთის არქეოლოგი-  
**კამარახევი** ური ექსპედიციის კამარახევის რაზმი განაგრძობდა  
(სურ. 580—582) არქეოლოგიურ გათხრებს კამარახევის სამაროვანზე<sup>8</sup>.

1976 წ. გათხრილი ნაქვეთის სამხრეთით მოიზომა ახალი ნაქვეთი (432 მ<sup>2</sup> ფართობი), რომლის გათხრის შედეგად გამოვლინდა 84 სამარბი. ნაქვეთის უდიდესი ნაწილი ინერტული მასალების ქარხნის მშენებლებს ბეტონის ხსნარით დაუფარავთ, რის შედეგადაც ნაქვეთის ჩრდილოეთ ნაწილში არსებული სამარხები ძლიერ დაზიანებულია. ჩვენ მიერ გამოვლენილი 84 სამარხიდან დაუზიანებელი იყო 70. ყველა სამარხი სილანარევი თიხის სქელ ფენაში ჩაუჭრიათ ნული ზახიდან საშუალოდ 1,50 მ სიღრმეზე. საანგარიშო წელს დასრულდა სამაროვნის ტოპოაგეგმა.

გამოვლენილ სამარხებში დადასტურდა ორი ტიპი: ორმოსამარხები და ქვის სამარხები ქვესახეობებითურთ. ორმოსამარხებში 3 ქვესახეობა გამოირჩევა: მიწყარილიანი, ქვაყარილიანი და ქვის ფილებით გადახურული ორმოსამარხები. ქვის სამარხებში კი 2 სახეობაა: ქვაყუთები და ქვის ფილებითა და რიყის ქვებით ნაგები ქვის სამარხები.

სამარხების დამხრება ნებისმიერია, თუმცა საანგარიშო წელს გამოვლენილი სამარხების უმრავლესობა სამხრეთიდან ჩრდილოეთისაკენ იყო დამხრობილი.

მიცვალბულები სამარხებში დაუკრძალავთ კიდურებმოკეცილი, როგორც წესი, მამაკაცები — მარჯვენა გვერდზე, დედაკაცები კი მარცხენაზე. ყველა მიცვალბულს თავის ქალა რიყთა ქვის „სასთუმალზე“ უდევს. ფეხებთან ალაპის ნაშთია თიხის კურკულში ან მის გვერდით.

სამარხეული ინვენტარიდან აღმოჩნდა ადრეანტიკური და ადრეელისისტური ხანისათვის დამახასიათებელი თიხის კურკული: სამტუჩა (1 ც.) და მრგვალიპირიანი ხელადები, კოჭბები, ჯამები. თიხის კურკული მორგვზეა ნაკეთები, კარგად არის გამომწვარი და ძირითადად ლეგაფერისაა. გვხვდება ანგობიანი და აგურისფრად გამომწვარი თიხის კურკულიც. ბრინჯაოსაგან ნაქე-

<sup>8</sup> რაზმის უფროსი თ. ჯღარაკავა, უფრ. ლაბორანტები: ი. დავიდენკო და ე. ხახიშვილი; გოდენ-  
ზისტები: ვ. მასხარაშვილი და ა. კუცია; მხატვარი — არქიტექტორი გ. მთიულთშვილი; ფოტოგრა-  
ფები: გ. სიმონიანი, ელ. ნიკოლაიშვილი, რ. საანიშვილი. სამარხების პრეპარაციაში მონაწილეობ-  
დნენ აგრეთვე ექსპედიციის წევრები: ლ. ხეცურიანი, ალ. გამყრელიძე, გ. ხაბიშვილი, დ. ლეკა-  
შვილი, მ. კაკაბიშვილი, ნ. სოფაძე, მ. შეროზია, ნ. ზუკაიშვილი, თ. ქანიშვილი, მ. თეოდოროვა,  
ი. ვაჩიშვილი, მ. ძნელაძე, ე. ჯვანთაშვილი.

გათხრების მიმდინარეობას თვალყურს ადევნებდნენ და კონსულტაციას უწევდნენ ექსპედი-  
ციის ხელმძღვანელი პროფ. ა. აფაქიძე და ხელმძღვანელის მოადგილე ვ. ნიკოლაიშვილი.

თები სამარხეული ინვენტარიდან აღმოჩნდა ზოომორფული სახეებით თავებ-შემკვლი სამარჯურები, საკინძები, ძეწვი, მძივები, ილარი და სხვ. რკინის აარალებიდან ყურადღებას იპყრობს: მახვილები, სასხლავი დანები და შუბის-პირები; გვხვდება რკინის სამაჯურები და საკინძები.

გათხრილი სამარხების დიდი უმრავლესობა განკუთვნილი იყო ერთი ინ-დივიდუალისათვის. გამონაკლისს წარმოადგენს წყვილი დაკრძალვა 148-ე სამარ-ხში და საოჯახო სამარხი № 156, სადაც მამაკაცი, დედაკაცი და ბავშვი ერთ-დროულად ჩანან დაკრძალული(?). არც 1953 წლის არქეოლოგიური გათხრე-ზის დროს (9) და არც 1976 წელს მსგავსი სამარხები არ ყოფილა აღმოჩენილი.

საინტერესო დაკვირვების საშუალება მოგვეცა ანთროპოლოგთა მუშაობის შედეგად (კვლევის ხელმძღვანელი პროფ. მ. აბდუშელიშვილი). ანთროპოლო-გიურ ლაპორატორიაში მიღებულია საყურადღებო დასკვნები სამაროვანზე დაკრძალული მოსახლეობის სქესის, ასაკისა და დაკრძალვის წესის შესახებ. მაგალითად, ძირითადად დადასტურდა ადრეშენიშნული წესი ქალთა მარცხე-ნა გვერდზე, ხოლო მამაკაცთა მარჯვენა გვერდზე დასვენებისა, მაგრამ კამა-რახეზეც შეინიშნა ამ წესიდან გადახვევის შემთხვევები. მაგალითად, საანგა-რიშო წელს გათხრილ სამარხებში (№№ 85, 146, 155) დაკრძალული დედაკა-ციები მარჯვენა გვერდზე დაუსვენებიათ. დაკრძალულთა უმრავლესობა მამა-კაციები არიან (60%), რომლებიც საშუალოდ 30—35 წლის ასაკში გარდა-ცვლილან. დედაკაციები სამაროვანზე დაკრძალულთა 35% შეადგენენ და უც-ხოვრიათ საშუალოდ 35—40 წელი. 5% დაკრძალული მოსახლეობისა მოზარ-დებზე მოდის, რომელთა ასაკი 3-დან 12 წლამდე მერყეობს<sup>9</sup>.

ამრიგად, პალეოანთროპოლოგიური კვლევის გაშლის პირველ სეზონში-ვე მივიღეთ მნიშვნელოვანი პალეოდემოგრაფიული მითითებები. მცხეთის ახალქალაქობის ხანაში წინამურის მხარის მოსახლეობის სიცოცხლის საშუალო ხანგრძლივობა 30—35 წელი რომ ყოფილა მამაკაცებისათვის და 35—40 — ქალებისათვის, ქალაქური ცხოვრების უფრო სრულად წარმოდგენისათვის სრულიად ახალია და მნიშვნელოვანი. ახლა სხვა უბნების მონაცემებთანა და მომდევნო ხანების სტატისტიკას უნდა მოველოდეთ დიდი ინტერესით.

არქეოზოოლოგიურ მასალაზე დაკვირვებამ გვიჩვენა, რომ კამარახევის სამაროვანზე დაკრძალული მოსახლეობის ალაპისათვის იკვლებოდა წვრილფე-ხა რქოსანი პირუტყვი და შინაური ღორიც. ერთ შემთხვევაში 156-ე საოჯა-ხო სამარხში აღმოჩნდა კეთილშობილი ირემის დამუშავებული რქა და ძვლის ფრაგმენტები, რომელიც მოზრდილ მამრს განეკუთვნება<sup>10</sup>.

<sup>9</sup> იხ. მცხეთის არქეოლოგიური ექსპედიციის ძეგლი მასალის საარქივო ფიგნი № 19—01/05.

<sup>10</sup> შეისწავლა დ. ბურჩაქა. იხ. მცხეთის არქეოლოგიური ექსპედიციის არქეოზოოლოგიური მონაპოვრის საარქივო ფიგნი № 19. 01/05.



სამაროვანზე დაკრძალულ მოსახლეობას იქვე, სოფ. წიწამურსა — სტრახონისეული „სისამორასა“ — და მის შემოგარენში უნდა ჰქონოდა სამოსახლო (2).

მეტი სისრულისათვის მოკლედ აღწერთ კამარახევის სამაროვანზე 1977 წ. აღმოჩენილ დამახასიათებელ სამარხებს:

სამარხი № 137 აღმოჩნდა XX კვ-ში, 0 ხაზიდან ქვის სამარხი 183 სმ. ქვის სამარხის კედლები ქვიშაქვის უხეშად და- (სურ. 580—581) მუშავებული ფილებისაგან შეუღვენიათ. სახურავი სილიანი ქვიშაქვის ფილით გაუმართავთ, ფილის განაზო- გებია:  $107 \times 68 \times 7$  სმ. სამარხის გარეგანი განაზომებია:  $118 \times 74$  სმ. დამხრობილია დასავლეთიდან აღმოსავლეთისაკენ. სახურავის ალების შემდეგ სამარხს ჩრდილოეთის კედლად გამოყნებული ქვიშა- ქვის ფილა მოესხნა ( $80 \times 23 \times 4$  სმ ფილის ზომებია). გაირკვა, რომ სამარხში სილანარევი თიხამიწის საკმაროდ სქელი ფენა ყოფილა. გაძარცვის ან დაზიანების კვალი არ ჩანდა. 15—20 სმ სისქის სილანარევი თიხამიწის ალების შემდეგ თავი იჩინა თიხის ჭურჭლის პირმა, ხოლო მის ჩრდილო მხარეს გამოჩნდა თავის ქალა და ჩონჩხის ფრაგმენტი. პრეპარაციამ გარკვევა, რომ სამარხში დაუკრძალავთ 18—20 წლის მამაკაცი (აქტი № 38—4), დამხრობილი აღმოსავლეთიდან დასავლეთისაკენ (სურ. 581). სამარხში აღმოჩნდა: 1. ხელადა თიხისა, მრგვალპირიანი, აღმოჩნდა ბეჭის ძვალთან, 2. ჯამი თიხისა (01/4—421) აღმოჩნდა შუბლის ძვალთან; 3. სასაფეთქლე რგოლი ელექტრუმის, ორი ცალი, ერთი აღმოჩნდა თავის ქალაზე, მეორე თავის ქალის ალების შემდეგ. წონა I—1,010 გრ, II—1,020 გრ.; 4. ბეჭელი რკინისა, აღმოჩნდა მარცხენა ხელის შუათითის ფალანგზე; 5. სამაჯურის ფრაგმენტები რკინისა, მარჯვენა იდაყვისა და სხივის ძვალზე; 6. შუბისპირი რკინისა, აღმოჩნდა ხელი მტევენებთან; 7. ბრინჯაოს ფირფიტა, აღმოჩნდა კეფის ძვალთან.

სამარხი № 156 აღმოჩნდა XX კვადრატში, 0 ხაზი- ორმოსამარხი დან 193 სმ. სამარხის სახურავი რიყის ქვებისაგან გა- (სურ. 582) უწყევით. რიყის ქვებს პირველი ფენა მიჰოფანტულაა მიწაყრილში. იგი სხვადასხვა ზომის რიყის ქვებისაგან შედგება. მიწის პირვანდელი ზედაპირის დადგენა შეუძლებელია, ვინაიდან მშენებარე ქარხნის ტერიტორია ჰორიზონტალურ მდგომარეობაში მოიყვანეს შარშან; გადაჭრილია ტექნიკით ბორცვი, რომელზეც სამაროვანია. სიმაღლე 0 ხაზიდან 1,40 მ. სამარხის გარეგანი განაზომებია:  $190 \times 116$  სმ. რიყის პირველი ფენის ალაგების შემდეგ აღმოჩნდა, რომ ორმოსამარხის სახურავი რიყის ქვის მეორე ფენით ყოფილა გაწყობილი (შესაძლოა, ჩაქვეულიც იყოს).

მეორე ფენა რიყის ქვის სახურავისა იმავე ზომის ( $15 \times 30 \times 25$  სმ უღი- დესი;  $10 \times 15 \times 12$  სმ — უმცირესი) ქვებისაგანაა გაწყობილი. სახურავის ახ-

დის შემდეგ გამოჩნდა აღმოსავლეთ ნაწილში თავის ქალა, ხოლო ჩრდილო-აღმოსავლეთ ნაწილში — მეორე თავის ქალა. როგორც ჩანს, საქმე გვაქვს საოჯახო სამარხთან, რაც პირველი შემთხვევაა კამარახევის სამაროვანზე გათხრილ სამარხებში. პრეპარაციის შედეგად გაირკვა, რომ ორმოსამარხში დაუტრიალავთ სამი მიცვალებული: მამაკაცი, ქალი და ბავშვი. მამაკაცი (I) დაუტყუენებიათ მარჯვენა გვერდზე, მძინარე ადამიანის პოზაში. ქვედა კიდურები მოკეცილი აქვს და ბარძაყისა და წვივის ძვალი მახვილ კუთხეს ქმნის. ზედა კიდურები ერთმანეთზე ალაგია და ბრინჯაოს სამაჯური მარჯვენა ხელის იდაყვისა და სხივის ძვალზე უკეთია. სამაჯური ბოლოებგახსნილია და შესაძლოა გახრწნის შედეგად მისში მოხვდა მარცხენა ხელის იდაყვის ძვალი. ხელის მტევნები თავის ქალის ქვეშაა ამოდებული. მარჯვენა ხელის მტევნის ფალანგები ქვედა ყბის ქვეშაა. მარცხენა ხელის მტევანი მარჯვენის ქვეშაა მოქცეული და თავის ქალის თვალბუდეთან უწყვია. მეორე მიცვალებული, ჩვენი წინასწარი დაკვირვებით, — დედაკაცი, მარცხენა გვერდზე დაუსვენებიათ, თავით სამხრეთისაკენ (ისევე, როგორც მამაკაცი), ქვედა კიდურები მოკეცილი აქვს და ბარძაყისა და წვივის ძვალი შედარებით მათოკუთხედს ქმნის. ზედა კიდურები ერთმანეთზე ულაგია და თავის ქალის ქვეშაა ამოდებული. ჩონჩხი კარგადაა დაცული და თავის ქალა მთელია ისევე, როგორც № 1 ინდიიდის თავის ქალა. ბრინჯაოს სამაჯური მარჯვენა ხელის იდაყვისა და სხივის ძვალზე უკეთია. თავის ქალა, როგორც წესი, რიყის ქვის „სასთუმალზე“ დევს.

მესამე მიცვალებულის — ბავშვის, ჩონჩხი დაუსვენებიათ პირველსა და მეორე ინდიიდს შორის. ჩონჩხი ძლიერ დაზიანებულია და თავის ქალა სამხრეთ მხარესაა დამსხვრეული. შესაძლებელია ქვედა კიდურების მიხედვით პოზის დადგენა. როგორც ჩანს, ბავშვი მარჯვენა გვერდზე დაუსვენებიათ მოკრუნჩხულ პოზაში. ძნელდება იმის დადგენა, თუ რომელ ხელზე ან რომელ ძვალზე ეკეთა ბრინჯაოს მცირე ზომის სამაჯური, ვინაიდან ზედა კიდურები არ არის შემორჩენილი. სამივე მიცვალებული დამხრობილია სამხრეთიდან ჩრდილოეთისაკენ. სამარხში აღმოჩნდა: 1. ჯამი თიხისა, № 1 მიცვალებულის ტერფებთან; 2. კოჭობი თიხისა, წვივის ძვალთან; 3. ხელადა თიხისა, პირველ მიცვალებულის ტერფებთან; 4. სამაჯური ბრინჯაოსი, პირველ მიცვალებულს ეკეთა ხელის იდაყვისა და სხივის ძვალზე; 5. სამაჯური ბრინჯაოსი, მარჯვენა იდაყვისა და სხივის ძვალზე (მეორე მიცვ.); 6. სამაჯური ბრინჯაოსი; 7. სამაჯური ბრინჯაოსი, მესამე მიცვალებულის თავის ქალასთან; 8. სასაფეთქლე რგოლები, ბრინჯაოსი, ქვედა ყბის ძვალთან; 9. საკინძი ბრინჯაოსი, მარჯვენა ხელის მტევანთან; 10. საკინძი ბრინჯაოსი, აღმოჩნდა მიცვალებულის მარჯვენა ხელის მტევანზე.

ამრიგად, სამარხეულ ინვენტარზე დაკვირვებამ, სამარხის ტიპებმა და

პარალელური მასალის შესწავლამ შესაძლებელი გახადა, სამაროვანი წინასწარულად VI—III სს. დაგვეთარიღებინა.

მცხეთის არქეოლოგიური ექსპედიციის სათოვლე-სათოვლე-ნაბაღრები ნაბაღრების რაზმმა<sup>11</sup> (01/18) მცირე მასშტაბით საძი-  
(სურ. 583—588) ებო ხასიათის არქეოლოგიური გათხრები ჩაატარა  
სოფ. სათოვლე-ნაბაღრების გვიანბრინჯაო-ადრერკინის  
ხანის სამაროვანზე. რაზმმა ველზე იმუშავა სულ ერთი თვე — 1977 წ. 15  
ივლისიდან 15 აგვისტომდე.

სამაროვანი მდებარეობს სოფ. სათოვლე-ნაბაღრების აღმოსავლეთით —  
„ნაბაკარაზე“, მდ. ხეკორძის შენაკადის — „პატარა ხევის“ მარცხენა ნაპირას.  
სამარხები ფერდობზეა განლაგებული, რის გამოც გადარეცხილია ნიაღვრებით  
და თითქმის მიწის ზედაპირზეა ამოსული. სამარხები ხენის შედეგად სანახევ-  
როდ დანგრეულია.

ზემოაღნიშნულ ფართობზე მიწის სამუშაოების დროს მრავლად აღმოჩნ-  
და არქეოლოგიური ნივთები. მათი უმრავლესობა დაკარგულია, ხოლო ერთი  
ნაწილი დაცულია საქართველოს სახელმწიფო მუზეუმში (2—49/1—8), რო-  
მელიც შეისწავლა და გამოაქვეყნა მუზეუმის თანამშრომელმა მ. ბაღრიაშვილ-  
მა. იგი კოლექციას სამარხულ კომპლექსად მიიჩნევს და მის ასაკს ძვ.  
წ. VIII—VI სს. განსაზღვრავს (10).

„პატარა ხევის“ მარჯვენა ნაპირას მდებარეობს სამაროვნის თანადროული  
გორა-ნამოსახლარი „აბულეთის გორა“, რომელიც დგას „პატარა ხევისა“ და  
„აბულეთის ხევის“ შესაყართან, კონცხზე. გორანამოსახლარის სამხრეთ ფერ-  
დობზე ჩნდება გვიანბრინჯაო-ადრერკინის ხანის თიხის ქურჭლის ნატეხები.  
გორა-ნამოსახლარი მიკვლეულია 1954 წელს ისტორიის ინსტიტუტის ისტო-  
რიული გეოგრაფიის სადაზვერვო ექსპედიციის მიერ (ხელმძღვ. აკად. ნ. ბერ-  
ძენიშვილი) (11). ნ. ბერძენიშვილს იქ გაპრიალებული შავლეგა თიხის ქურ-  
ჭლის ნატეხები უნახავს — „სამთავროს ტიპისა“... „კიდევ უფრო ძველის მა-  
ნიშნებელი ნამსხვევები: ღია ვარდისფერი (შუა ბრინჯაოს თუ კიდევ უფრო  
ძველი?)“.

როგორც დაზვერვებიდან და განათხარი მასალიდან ირკვევა, სოფ. სათოვ-  
ლეს მიდამოები დასახლებული ყოფილა ბრინჯაოს ხანიდან ფეოდალური ხა-  
ნის ჩათვლით.

საანგარიშო წელს გასათხრელად შეირჩა ის ფართობი, სადაც ადრე მიწის  
დამუშავებისას სამარხული მასალა ჩნდებოდა ხოლმე. სამაროვნის სავარაუდო  
ადგილი აიზომა გეოდეზიურად (სურ. 583); გასათხრელი ფართობი დაიყო ნა-  
კვეთებად — 18×24 მ; ნაკვეთები თავის მხრივ დაიყო კვადრატებად — 6×6 მ.

სამაროვნის სავარაუდო ტერიტორიაზე გაიჭრა ექვსი სადაზვერვო თხრი-

<sup>11</sup> რაზმის უფროსი — შ. ირემაშვილი.

ლი. პირველ თხრილში აღმოჩნდა ადრერკინის ხანის შვიდი ქვაყრილიანი ორმოსამარხი (სურ. 587—587), ხოლო მე-4 თხრილში გამოვლინდა ადრეშუასაუკუნეების (ახ. წ. VI—VIII სს.) ორი ქვაყუთი. აქედან ერთ ქვაყუთში დაკრძალული იყო ოთხი მიცვალებული, ხოლო მეორეში — ერთი. მე-5 და მე-6 თხრილებში დადასტურდა წითლად და ჩალისფრად გამომწვარი თიხის კურკლის ნატეხების შემცველი კულტურული ფენა, რომელიც ადრეშუასაუკუნეების ნამოსახლარს(?) უნდა განეკუთვნებოდეს.

საანგარიშო წელს ადრერკინის ხანის მხოლოდ ქვაყრილიანი ორმოსამარხები გამოვლინდა. ქვაყრილი შედგებოდა ქვატეხილისა და რიყის საშუალო ზომის ქვებისაგან, რომელიც სამარხთა თავზე უსისტემოდ ეყარა. ზომები: 1,50 × 2 × 1,00 მ; სისქე — 0,10—0,15 მ. თითქმის ყველა ქვაყრილი ნაკლული და დანგრეული იყო. დადასტურდა „ცრუ“ ქვაყრილებიც, რომელთა ქვეშ სამარხები არ გამოვლინდა.

სამარხთა ორმოები წაგრძელებულ სწორკუთხა ან კუთხეებმომრგვალებულია, გაკრძალია თიხნარ ან შავმიწა ნიადაგში, მათი გრძივი ღერძი მიმართულია აღმოსავლეთიდან დასავლეთისაკენ. ყველა სამარხი ინჰუმაციურია. სამარხთა ზომებია: 1,20 × 0,80 მ; 1,30 × 0,90 მ.

მიცვალებულები დაკრძალული არიან ხელფეხმოკეცილ მდგომარეობაში, მარცხენა ან მარჯვენა გვერდზე, თავით დასავლეთისაკენ მიქცეული. სამარხთა იატაკი მოგებული იყო წერილი ქვებით. ჩაქცეული ქვაყრილის ქვები დადასტურდა სამარხთა იატაკებზედაც. ეს უკანასკნელი ნაკვეთის ნული დონიდან სხვადასხვა დონეზეა (+0,10—1,05 მ).

სამარხებში აღმოჩენილი არქეოლოგიური მასალის ძირითად ნაწილს კერამიკა წარმოადგენს (დოქი, დერგი, ჯამი, ლანგარი, ქოთანის, სასმისი და სხვ.), რომელთა უმრავლესობა გამოირჩევა დახვეწილი ფორმებით. თიხის კურკლისათვის დამახასიათებელია: გადაშლილი პირი, დაბალი ცილინდრული ყელი, დაქანებული მხრები, სფერული მუცელი, ბრტყელი, ოდნავ გამოყოფილი ძირი. გამომწვარი შავად, ნაცრისფრად ან ლეგანაცრისფრად.

თიხის კურკელს ამკობს: ამოღარული, ირიბად ნაკდევნი ნაპრიალები ხაზები და ზოლები, დაჩხვლევით დატანილი წერტილოვანი სახეები და სხვ. კურკლის ყურებზე გვხვდება ცხოველის თავის სტილიზებული გამოსახულებები.

სამარხეულ ინვენტარში რკინის საბრძოლო იარაღებიდან გვხვდება: ფოთლისებრი სატევარი, მახვილი—ბრინჯაოს ტარიანი, მასრაგახსნილი შუბისპირი, ბრინჯაოსა და ობსიდიანის ისრისპირები.

სამკაულებიდან აღსანიშნავია: ბრინჯაოს სამაჯური, საკინძი, ქარვისა და სარდიონის მძივები და სხვ. გვხვდება როგორც თხელფირფიტოვანი, ბოლოებჩაქეცილი, აგრეთვე ოვალურ და მრგვალგანივკვეთიანი სამაჯურები. სამაჯურ-

რების მორთულობაში ვხვდებით გველის თავის სტილიზებულ გამოსახულებას და სხვ.

კონუსისებრთავიანი საკინძები შექმულია ამოღარული ხაზებით, თევზი-ფხური და წერტილოვანი სახეებით. აღსანიშნავია მე-3 სამარხში აღმოჩენილი ადამიანის თავის გამოსახულებიანი ბრინჯაოს ორი საკინძი. საკინძის ღერო განიკვეთილია მრგვალია, დაღარული ყელი აქვს, თავთან ღერო გახვრტილია (ზომა: სიგრძე — 9 სმ, ღეროს განიკვეთი ნახვრეტთან — 0,4 სმ). როგორც ვხვდავთ, ნაპოვნია, შეიძლება ითქვას, უნიკალური სახის საკინძი.

ცალკე გამოყოფთ მე-5 სამარხში აღმოჩენილ ბრინჯაოს სარტყელს, რომლის ზედაპირი მთლიანად გრავირებულია. გამოსახულია სარიტუალო სცენა. სარტყლის სიუჟეტში ფრინველის ნიღბებიანი ადამიანის გამოსახულებებთან ერთად გვხვდება ირმების, ცხენების, ფრინველების, მზის გამოსახულება და სხვ. სარტყლის მოხატულობის ცალკეული დეტალები მსგავსებას იჩენს სამთავროსა და თრელიგორების სამაროვანზე აღმოჩენილ სარტყლებთან და ექცევა აღმოსავლურ-ქართული კულტურის წრეში (სურ. 588).

სათოვლეს სამაროვანზე გათხრილი ადრერკინის ხანის ქვაყრილიანი ორმოსამარხები პარალელური მასალის მიხედვით ძვ. წ. VIII—VII სს. უნდა დათარიღდეს, ხოლო ფეოდალური ხანის ქვაყუთები, მათში აღმოჩენილი მილაკისებრი და დაწახანავებული მინისთავებიანი ბრინჯაოსა და რკინის საკინძების მიხედვით, ახ. წ. VI—VIII სს. უნდა მიეკუთვნოს. ეს უქანასკნელი იმიტომაც იქცევა ყურადღებას, რომ იქვე, აბულეთის გორაზე, ივარაუდება ძველი VI—VII სს. ეკლესია.

თანდათან ნათელი უნდა გახდეს ნაბაღრების მნიშვნელობა — ცენტრობა არა მხოლოდ X—XI სს. და მომდევნო ხანებში, არამედ ანტიკურ ხანაშიც და ბრინჯაო-რკინის ეპოქაშიც, რომელსაც 1977 წ. გათხრილი სამარხები მიეკუთვნება. საგანგებო ყურადღების ღირსია ნაბაღრები იმიტომაც, რომ იქ ჩნდება სამაროვანი, რომელიც ძვ. წ. VIII—VI სს. მიეკუთვნება, ე. ი. უშუალოდ წინ უძღვის მცხეთის გაქალაქების, ურბანიზაციის პროცესს, ე. ი. სათოვლე-ნაბაღრები, აბულეთის გორა ერთ-ერთი მონაწილეთაგანია მცხეთის, იბერული სინოიკიზმისა და ისევე, როგორც არაერთი სხვა ძველი მოსახლეობა, უშუალო მონაწილეა აღნიშნული პროცესისა და დიდ მცხეთაში გაერთიანების შემდეგაც ინარჩუნებს მნიშვნელობას. შუაფეოდალურ ხანაში შექმნილი ძეგლები გვიჩვენებს, „თუ რა ძლიერი იყო ეკონომიურად მთიანი ქართლი იმ დროს, როცა ფეოდალური ურთიერთობა საბოლოოდ იმარჯვებდა“ (11).

ნაბაღრების ასეთი მნიშვნელობის გამო მე-ს პერსპექტიული გეგმით განზრახულია გაგრძელდეს თხრა სათოვლე-ნაბაღრების სამაროვნისა და აბულეთის გორის შუაფეოდალური და ანტიკური ხანის ძეგლებისა.

1977 წ. მცხეთის არქეოლოგიური ექსპედიციის ანთროპოლოგიური რაზმის<sup>12</sup> წევრებმა მონაწილეობა მიიღეს 201 სამარხის ძელოვანი მასალების აღაგებაში, რეგისტრაციასა და ფიქსაციაში. ამ 201 სამარხიდან ოსტეოლოგიური მასალების აღაგება არ მოხერხდა 38 სამარხში, დანარჩენი 163 სამარხიდან აღებულ იქნა შემდგომი კვლევისათვის მეტნაკლებად ვარგისი მასალები.

ანთროპოლოგიური რაზმის წევრები მუშაობდნენ 6 უბანზე:

1. სამთავროს უბანი (01/1). პასუხისმგებელი ანთროპოლოგები სხვადასხვა დროს იყვნენ მ. რუხაძე, ნ. თაბაგარი, მ. რჩეულიშვილი.

გაიხსნა 63 სამარხი. ძელოვანი მასალები მოპოვებულ იქნა 49 სამარხში. ამათგან 4 გვიანანტიკური და 45 ადრეფეოდალური ხანისა. მთელი ეს მასალა განეკუთვნება 93 ინდივიდს. აქედან 10 ინდივიდი გვიანანტიკური ხანისაა, 83 — ადრეფეოდალურისა.

მოხერხდა გვიანანტიკური ხანის 3 ინდივიდის თავის ქალას რესტავრაცია. ამათგან 2 მამაკაცის თავის ქალაა, 1 — დედაკაცისა.

ადრეფეოდალური ხანის 83 ინდივიდის თავის ქალადან მოხერხდა 7 ინდივიდის თავის ქალას რესტავრაცია.

მთელი მოპოვებული მასალის 45,94% მამაკაცებია, 18,91% — დედაკაცები, 35,15% — ბავშვები.

მამაკაცების საშუალო ასაკი 45 წელია, დედაკაცებისა კი 51 წელი.

II. კამარახევის უბანი (01/4). პასუხისმგებელი ანთროპოლოგი მ. რუხაძე.

აულ გაიხსნა 57 სამარხი. სამარხები დათარიღებულია ადრეანტიკურ-ადრეელინისტური ხანით (IV—III სს.). ძელოვანი მასალები მოპოვებულ იქნა 48 სამარხიდან. მასალა განეკუთვნება 53 ინდივიდს. მოხერხდა 35 ინდივიდის თავის ქალას რესტავრაცია. ამათგან 21 მამაკაცის თავის ქალაა, 14—დედაკაცისა.

გარდა ამისა, ორი ინდივიდის ანთროპოლოგიური გამოკვლევისათვის ვარგისი ოსტეოლოგიური მასალა წალბებულია საქართველოს სსრ ხელოვნების სახელმწიფო მუზეუმში (მონოლითის სახით). მამაკაცები ამ უბანზე შეადგენენ 57,24%, დედაკაცები — 33,33%, ბავშვები — 9,53%. მამაკაცების საშუალო ასაკი 50 წელია, ხოლო დედაკაცებისა — 51 წელი.

<sup>12</sup> პალეოანთროპოლოგიურ კვლევას ხელმძღვანელობდა პროფ. მ. აბღუშელიშვილი. რაზმი მუშაობდა შემდეგი შემადგენლობით: ლ. ასლანიშვილი (რაზმის ხელმძღვანელი), მ. რჩეულიშვილი, ნ. კილაძე, ნ. თაბაგარი, მ. რუხაძე.

პალეოანთროპოლოგიური კვლევის ანგარიში წინასწარულია. 1977 წლის მონაპოვრის სრული და ყოველმხრივი შესწავლა-გამოკვლევა, რათქმაუნდა, არ არის დასრულებული. ამიტომ განზოგადების შედეგი წინასწარულია და მომავალში შეიძლება დაზუსტდეს. პროცენტები და საშუალო მაჩვენებლები ზოგჯერ დამრგვალებულია მთელამდე.

III. მ ო გ ე თ ა კ ა რ ი (01/9). პასუხისმგებელი ანთროპოლოგი მ. რჩეულიშვილი

გაიხსნა 13 სამარხი გვიანანტიკური ხანისა (I—III სს.). 1 სამარხი არ ალაგდა. მასალა განეკუთვნება 12 ინდივიდს, რომელთაგან 9 რესტავირებულ იქნა. ამათგან 5 მამაკაცი, 3 დედაკაცი და 1 ბავშვი. ამ უბანზე მამაკაცები შეადგენენ 56,32 %, დედაკაცი — 41,58 %, ხოლო ბავშვები — 2,10%. მამაკაცების საშუალო ასაკია 53 წელი, დედაკაცებისა — 38 წელი.

IV. ნ ა რ ე კ ვ ა ვ ი ს უ ბ ა ნ ი (01/10). პასუხისმგებელი ანთროპოლოგი ნ. კილაძე.

გაიხსნა 9 სამარხი ბრინჯაოდან რკინაზე გარდამავალი ხანისა (X—IX სს.). 3 სამარხი არ ალაგდა. მასალა განეკუთვნება 6 ინდივიდს. ამათგან აღდგენილია 1 მამაკაცის თავის ქალა. მასალის უკიდურესი სიმძირის გამო პროცენტული შედგენილობა და ასაკი არ არის გაანგარიშებული. 2 მამაკაცია 40—45 წლისა, 2 დედაკაცი, ხოლო 2 ბავშვი.

V. წ ე რ ო ვ ა ნ ი ს უ ბ ა ნ ი (01/15). პასუხისმგებელი ანთროპოლოგი ნ. კილაძე.

გაიხსნა 51 სამარხი. აქედან 41 სამარხი მიეკუთვნება გვიანბრინჯაოს I ეტაპს (XIV—XIII სს.). ამ პერიოდის სამარხებიდან არ ალაგდა 4 სამარხი. 37 სამარხიდან ალაგებული ძვლოვანი მასალა განეკუთვნება 53 ინდივიდს. ამათგან რესტავირებულია 33 თავის ქალა: 17 მამაკაცის, 13 დედაკაცის და 3 ბავშვის.

10 სამარხი მიეკუთვნება გვიანბრინჯაოს მეორე ეტაპს (XIII—XII სს.). ამ 10 სამარხიდან ძვლოვანი მასალის ალაგება ვერ მოხერხდა 3 სამარხში. ალაგებული 7 სამარხიდან ძვლოვანი მასალა განეკუთვნება 7 ინდივიდს.

ამ უბანზე მამაკაცები შეადგენენ 41,81 %, დედაკაცი — 40 %, ბავშვები — 18,19 %. მამაკაცების საშუალო ასაკია 41 წელი, ხოლო დედაკაცების — 40 წელი

რესტავირებულია 3 ინდივიდის თავის ქალა, 2 მამაკაცის და 1 დედაკაცის თავის ქალა.

VI. ნ ა ბ ა ლ რ ე ბ ი ს უ ბ ა ნ ი (01/18). პასუხისმგებელი ანთროპოლოგი მ. რჩეულიშვილი.

გაიხსნა 9 სამარხი. მათგან 7 სამარხი რკინის ფართო ათვისების ხანისაა (VIII—VII სს.). ერთ სამარხიდან ვერ მოხერხდა ძვლოვანი მასალის ალაგება. ალაგებული 6 სამარხიდან ძვლოვანი მასალა განეკუთვნება 6 ინდივიდს. რესტავირებულია 4 თავის ქალა, 1 მამაკაცის და 3 დედაკაცის.

გახსნილი 9 სამარხიდან 2 ადრეფეოდალური ხანისაა (VI—VII სს.). ორივე სამარხიდან ალაგებული ძვლოვანი მასალა განეკუთვნება 6 ინდივიდს. რესტავირებულია 5 ინდივიდის თავის ქალა, მათგან 4 მამაკაცის და 1 ბავშვის თავის ქალა. ამ უბანზე რკინის ათვისების პერიოდისათვის მამაკაციები შეადგენ-

დნენ 61,95%, დედაკაცები—36,87, ბავშვები — 1,18%. მამაკაცების საშუალო ასაკი იყო 52 წელი, დედაკაცებისა — 31 წელი. ადრეფეოდალურ პერიოდში კი მამაკაცების საშუალო ასაკი 56 წელია (სხვა მასალა არ მოგვეპოვება).

ამრიგად, სულ 1977 წ. მცხეთის არქეოლოგიური ექსპედიციის მიერ გათხრილი სამარხებიდან ანთროპოლოგიური რაზმის წევრების მიერ (ანთროპოლოგიური რაზმის წევრები: მ. ჩხელიშვილი, ნ. კილაძე, შ. რუხაძე, ნ. თაბაგარი) აღამიანის ძელოვანი მასალა მოპოვებული იქნა 163 სამარხიდან.

ინდივიდების საერთო რაოდენობა 236. აქედან რესტავრაცია მოხერხდა 100 თავის ქალასი, რომელთაგან 5 ბავშვისაა, 35 დედაკაცისა, ხოლო 60 მამაკაცისა.

სულ 1977 წელს მოპოვებული მასალებიდან 15—20 წლის მამაკაცები 1,67% შეადგენენ: 25—29 წლისა — 11,67%; 30—34 წლისა — 1,67%; 35—39 წლისა — 6,67%; 40—44 წლისა — 8,33%; 45—49 წლისა 13,33%; 50—54 წლისა — 10,0%; 55—59 წლისა — 16,67%, 60—64 წლისა — 18,33%; 65—69 წლისა — 5,00%, ხოლო 70—75 წლისა — 6,67%.

პერიოდებისა და უბნების მიხედვით მასალა ნაწილდება შემდეგნაირად

პერიოდები	14—13		13—12		10—9		8—7		4—3		1—4		4—8		ს უ ლ		
	მ	ღ	მ	ღ	მ	ღ	მ	ღ	მ	ღ	მ	ღ	მ	ღ	მ	ღ	სულ
სამთაროს კამარაბევის მოგვთაქარის ნარეკავის წეროვანის ნაბაღრების	17	13	2	1	1		1	3	21	14	2	1	7		9	1	10
											5	3			21	14	35
											1				5	3	8
															1		1
													4		19	14	33
															5	3	8
ს უ ლ:	17	13	2	1	1		1	3	21	14	7	4	11		60	35	95

დედაკაცები ასაკის მიხედვით ნაწილდებიან შემდეგნაირად: 15—20 წლისა — 5,71%; 20—24 წლისა — 11,42%; 25—29 წლისა — 14,28%; 30—34 წლისა — 2,86%; 35—39 წლისა — 8,57%; 40—44 წლისა — 8,57%; 45—49 წლისა — 8,57%; 50—54 წლისა — 11,42%; 55—59 წლისა — 17,17%; 60—64 წლისა — 8,57%, 70—74 წლისა — 2,86%.

საშუალო ასაკი მამაკაცებისა, რომლებიც მთელი მასალის 63,15% შეადგენენ, უდრის 50 წელს, ხოლო დედაკაცებისა, რომლებიც მთელი მასალის 36,85% შეადგენენ, უდრის 42 წელს.

მთელი ეს მასალა კრანეომეტრული სრული პროგრამით (180 ნიშანი)



არის შესწავლილი და, დამატა რა დიდი მცხეთის ტერიტორიაზე ადრე მოპოვებულ კრანოლოგიურ სერიებს, შევიდა ვარიაციულ-სტატისტიკურ დამუშავებაში.

გარდა ამისა, ინდივიდუალური მონაცემები საფუძვლად დაედო მათს მეცნიერულ პუბლიკაციას, რომელიც მომზადებულია დასასტამბად მონოგრაფიის სახით (6 საავტორო თაბახი).

ასეთია მე-ს ანთროპოლოგიური რაზმის მიერ შესრულებულ სამუშაოთა უმნიშვნელოვანესი ნაწილი. კვლევის აქ წარმოდგენილი შედეგები წინასწარულია. 1977 წლის პალეოანთროპოლოგიური მასალის სრული და ყოველმხრივი გამოკვლევა, რა თქმა უნდა, დასრულებული არ არის. შესაბამისად, მცხეთა-ქალაქის სხვადასხვა უბნის მოსახლეობის პალეოდემოგრაფიული მახასიათებლები უთუოდ შეივსება და, შესაძლოა, არსებითადაც შეიცვალოს. უთუოდ უნდა იყოს გათვალისწინებული მონაპოვრის შედარებითი სიმცირე. ცხადია, ოდინდელი ვითარების უფრო მართებული სურათის მონახაზი მით უფრო ზუსტი იქნება, რაც უფრო მეტი მასალა იქნება მოპოვებული და გამოკვლეული.

ასეთ ვითარებაში წინამდებარე ანგარიშში წარმოდგენილი სურათი, ჩვენი აზრით, უთუოდ საყურადღებოა. დაინტერესებული მკვლევარი მიიღებს წინასწარულ ინფორმაციას გამოკვლეული ნაწილის სქესობრივ-ასაკობრივი შეფარდებისა და პროცენტული შემადგენლობის, სიცოცხლის საშუალო ხანგრძლივობისა და სხვა საკითხებზე, ე. ი. ისეთ მონაცემებს, რომლის შესახებ ადრე არაფერი ითქმოდა.

განსაკუთრებით არის აღსანიშნავი ექსპედიციაში ო ს ტ ე თ ე კ ი ს ა და კ რ ა ნ ი თ ე კ ი ს შექმნა, პალეოანთროპოლოგიური და პალეოზოოლოგიური მონაპოვრის მთლიანად დაცვა და აღრიცხვა.

საანგარიშო წელს მიმდინარეობდა პალეოზოოლოგიური მასალის გამოკვლევა. ამ სამუშაოებს დ. ბურჩაქი ატარებდა. უკვე არის ზოგი რამ ამ დარგშიც საინტერესო, მაგრამ განზოგადების ცდა აჯობებს მოგვიანებით, როდესაც დასრულდება მონაპოვრის მრავალმხრივი გამოკვლევა და მასალაც უფრო მრავლად დაგროვდება.

ამრიგად, 1977 წელს მცხეთის მუდმივმოქმედი არქეოლოგიური ექსპედიციის 7 უბანზე, ე. ი. დიდი მცხეთის მიწაწყალზე, ინტენსიური გათხრები ხორციელდებოდა. არქეოლოგები აველნდნენ და იკვლევდნენ სამაროვნებსა და ნასახლარებს ბრინჯაოს ხანიდან შუაფეოდალურ ეპოქამდე.

საანგარიშო წელს მიკვლეული და გათხრილი ძეგლების მნიშვნელობა მცხეთის ქვეყნის ისტორიისათვის უთუოდ მნიშვნელოვანია, მაგრამ ამით, ცხადია, არ ამოიწურება აღმოჩენილი ძეგლების მეცნიერული ღირებულება. საანგარიშო წელს მოპოვებულია ბერძნულ-რომაული ცივილიზაციის დახასიათებისათვის დიდად საყურადღებო არქეოლოგიური მასალა, ე. ი. საკაცობრიო კულტურის ისტორიის კვლევისთვის ასე საჭირო ძეგლები. ამ რიგის ძეგლები

შოპოვებულია კრამიტსამარხებში, თიხის ფილასამარხებში და ქვაყუთებში, ე. ი. რომაული ხანისათვის დამახასიათებელ სამარხ ნაგებობებში (სურ. 589—590).

წარჩევი მნიშვნელობის ძეგლებია აღმოჩენილი ადრინდელ ორმოსამარხებში. ესაა დიდი ეთნოკულტურული რეგიონების კულტურებისათვის დამახასიათებელი თიხის ჭურჭელი, ბრინჯაოს იარაღ-სამკაული და ბრინჯაოს ფართო ფურცლისგან გამოჭედილი, ზედაპირგრაფირებული სარტყელი, დამახასიათებელი კავკასიისათვის ძვ. წ. 1 ათასწლეულის დასაწყისში და სხვ. — მიჩნეული ჩვენს მიერ კავკასიური ცივილიზაციის დამახასიათებელ ელემენტებად. ეს მასალა აღრმავებს და ახლებურად ასაბუთებს მცხეთის მუდმივმოქმედი არქეოლოგიური ექსპედიციის თვალსაზრისს — ახალ მიმართულებას საკაცობრიო კულტურის ისტორიის კვლევის სფეროში — კავკასიური ცივილიზაციის გამოყოფის მიზანშეწონილებისა და მისი გავრმავებული კვლევის აუცილებლობის შესახებ.

ანდრია ავაქიძე, მალხაზ აბდუშელიშვილი, ვახტანგ ნიკოლაიშვილი,  
ანზორ სიხარულიძე, ბიორგი მანუგაძე, გელა გიუნაშვილი, მერაბ ძნელაძე,  
ვაჟა საღრაძე, შოთა ირაგაშვილი

## მცხეთა — 1978 წლის საველე-არქეოლოგიური კვლევა-ძიების შედეგები

საანგარიშო წელს მცხეთის მუდმივმოქმედი არქეოლოგიური ექსპედიცია გათხრებს აწარმოებდა სამთავროზე, ნარეკვაე-წეროვანში, მოგვთაქარზე, სეე-ტიცხოელის უბანზე და სათოვლე-ნაბარებში.

ს ა მ თ ა ვ რ ო ს ვ ე ლ ზ ე<sup>13</sup> გათხრები გრძელდებოდა გორა-ნამოსახლარის ძირთან, სამაროვნის ჩრდილო-დასავლეთ მონაკვეთზე. მუშაობა ძირითადად წარმოებდა CXVIII და CXIX ნაკვეთებზე. 400 მ<sup>2</sup> ფართობზე გაითხარა 98 სამარხი: აქედან 70 ქვასამარხია, 22 ქვით გადახურული ორმოსამარხი, 1 კრამიტსამარხი, 3 თიხის ფილასამარხი, ორი კი ქვათლილებით ნაგები სამარხი (სურ. 591—606).

საანგარიშო წელს სამთავროს სამაროვანზე გამოვლენილი სამარხებიდან 17 ზოგადად გვიანანტიკურ ხანას (III—IV სს.) მიეკუთვნება, ხოლო 83 — ადრეფეოდალურს (IV—VIII სს.). სამარხთა უმრავლესობა გაძარცვული აღმოჩნდა. ინვენტარი 41 სამარხში დადასტურდა, აქედან მთლიანი კომპლექსი მხოლოდ 10 სამარხში შემორჩა. ასეთ ვითარებაში სამარხთა დათარიღებისას დიდი მნიშვნელობა ენიჭება სტრატეგრაფიულ მონაცემებს, აგრეთვე სამარხთა აღნაგობას. რომაულ პერიოდში სამთავროს სამაროვანზე სამი ტიპის სამარხი გვხვდება: ქვასამარხი, კრამიტსამარხი და თიხის ფილასამარხი. ადრეფეოდალურ ხანაში სამარხის გაბატონებულ ტიპს ქვასამარხი წარმოადგენს, გვხვდება

<sup>13</sup> საველე სამუშაოებში მონაწილეობდნენ: გ. მანჭგალაძე — სამთავროს რაზმის უფროსი; გ. გიქნაშვილი — უმცროსი მეც. თანამშრომელი; ლაბრანტები: ი. მანჭგალაძე, დ. ლეკაშვილი, ო. ბენაშვილი, სტუდენტი-პრაქტიკანტები: თ. ბიბილური და მ. გოცაძე; მუშა-პრეპარატორი ი. ვაჩიშვილი; მხატვარი გ. მთიულევილი; ფოტოგრაფები: გრ. სიმონიანი და თ. ბალაშვილი; ინჟინერ-გეოდეზისტები: ვ. მასხარაშვილი და ა. კუცია; ანთროპოლოგი ნ. კილაძე.

აგრეთვე ქვის ფილებით გადახურული ორმოსამარხებიც. აღნიშნული ქვასამარხი აღწაგობით შესამჩნევად განსხვავდება წინა პერიოდის ქვასამარხისაგან. გვიანანტიკურ ხანაში ქვაყუთი უფრო დაბალი და სწორკუთხაა, ამასთან, ორმხრივ დაბუშავებულია — ნაკოდა. განივ კედლებზე, როგორც წესი, ნარიბანდები აქვს ამოკვეთილი. ადრეფეოდალურ ხანაში უფრო დაუდევრადაა ნაგები და ქვის ფილებიც უხეშად ნათალ-ნაკოდ.

ს ა მ ა რ ხ ი 284 (სურ. 591, 592), ქვაყუთია. გაიხსნა გვიანანტიკური ხანის სამარხები 1978 წლის 5 ივნისს სამთავროს სამაროვნის N უბანზე, CXIX ნაკვეთის 7 კვადრატში. ბანურსახურავიანი. სახურავის დონე 0 ხაზიდან 0,32 მ. წაგრძელებული ოთხკუთხა ფორმისაა. გარე ზომები:  $1,65 \times 1,00 \times 0,40$  მ; შიდა ზომები:  $1,40 \times 0,48 \times 0,45$  მ. აღმოჩნდა 2 მიცვალებული: 55—60 წლის მამაკაცი და 3—5 წლის ბავშვი. სამარხის გაძარცვის გამო ძვლები არეული და მიმოფანტული ეყარა. სამარხი დაშრობილი იყო O—W სიგრძივ ღერძზე. O და W კედლებზე ნარიბანდებია ამოკვეთილი. სამარხში აღმოჩნდა:

1 (01/1—1375) რგოლი ვერცხლისა, მასიური, განივკვეთში ოთხკუთხა.  
2 (01/1—1376) ღერაკი რკინისა, განივკვეთში მრგვალი (საყინძი უნდა იყოს)

3 (01/1—1377) რკინის მოზრდილი, ბრტყელი ლურსმნების ფრაგმენტები (3). ნივთები აღმოჩნდა სამარხის S კედლებთან — იატაკის დონეზე.

ს ა მ ა რ ხ ი 293 (სურ. 593, 594). ქვაყუთია, ბანურსახურავიანი, წაგრძელებული ოთხკუთხა. გაიხსნა 1978 წლის 16 მაისს სამთავროს სამაროვნის N უბანზე, XCV ნაკვეთის 12 კვადრატში. გარე ზომები:  $2,40 \times 1,40 \times 0,68$  მ. O და W კედლებზე ემჩნევა ნარიბანდები. შიგა ზომებია:  $2,00 \times 0,92 \times 0,60$  მ. სამარხში დაკრძალული იყო 40—45 წლის მამაკაცი. მიცვალებული იწვა გულადმა გაშოტილი, თავით W-საკენ. სამარხში აღმოჩნდა:

4 (01/1—1378; სურ. 608, 609). ბეჭედი ბრინჯაოსი, მხრებდაკუთხული, ოვალური ფორმის გემა-ინტალიოთი (ირემი უნდა იყოს გამოსახული).

5 (01/1—1373; სურ. 607) მძივები: ალმანდინის, მრგვალი და მრგვალ-ბრტყელი; მწვანე მინისებური პასტისა (1 ც.). მძივები აღმოჩნდა გულმკერდის არეში, ბეჭედი — მენჯის არეში.

ს ა მ ა რ ხ ი 295 (სურ. 595, 596) ქვაყუთია, წაგრძელებული ოთხკუთხა ფორმის, ბანურსახურავიანი. გაიხსნა 1978 წლის 13 აპრილს, სამთავროს სამაროვნის N უბანზე, CXIX ნაკვეთის 4 კვადრატში. გადახურული იყო ქვიშაქვის 3 ფილით. სახურავის დონე 0 ხაზიდან 0,54 მ. ძირის დონე 0 ხაზიდან — 0,29 მ. გარე ზომებია:  $2,10 \times 1,13 \times 0,80$  მ, შიგა ზომები:  $1,70 \times 0,68 \times 0,63$  მ. O და W კედლებზე ნარიბანდები ჰქონდა ამოკვეთილი. სამარხში აღმოჩნდა ერთი ზრდასრული მიცვალებული, რომლის ძვლები სამარხის W კედელთან იყო მიხვეტილი. სამარხში აღმოჩნდა:

6 (01/1—1380; სურ. 610). საყურე ოქროსი; რგოლი ქვედა ნაწილში კონუსურადაა შემსხვილებული.

7 (01/1—1383; სურ. 61). მძივები: ა) რვაწახნაგა. პიროპის (1 ც.); ბ) მრგვალბრტყელი; გ) ქარვისა (1 ც.); დ) მრგვალი ფორმის, მცირე ზომის ალმანდინის (3 ც.).

ს ა მ ა რ ხ ი 297 (სურ. 597, 598) ქვაყუთია, წაგრძელებული ოთხკუთხა ფორმისა, ბანურსახურავიანი. გაიხსნა 1978 წლის 29 აპრილს. სამთავროს N უბანზე XCV ნაკვეთის 11 კვადრატში. დონეები 0 ხაზიდან: პირისა — 1.84; ძირისა — 0,96 მ. დამხრობილი იყო O—W ლერძზე. გარე ზომები:  $1,50 \times 1,50 \times 0,90$  მ. შიგა ზომები:  $2,05 \times 0,85 \times 0,90$  მ. O და W კედლებზე ნარიბანდები აქვს; აღმოჩნდა 4 ზრდასრული და ერთი 7—8 წლის ბავშვი. სამარხის გაძარცვის გამო ძვლები მიმოფანტული იყო სამარხის იატაკზე. სამარხში აღმოჩნდა:

8 (01/1—1382; სურ. 614). სანელსაცხებლე მინისა, ბრტყელძირიანი.

9 (01/1383; სურ. 615). სანელსაცხებელი მინისა, ბრტყელძირიანი.

10 (01/1—1384; სურ. 617). სანელსაცხებლე მინისა, ბრტყელძირიანი.

11 (01/1—1385; სურ. 616). სანელსაცხებლე მინისა, კონუსურბრტყელიანი.

12 (01/1—1386; სურ. 612—613). მძივები სხვადასხვა (14 ც.).

ზემოაღნიშნული ინვენტარი მიმოფანტული იყო ჩონჩხის არეულ ძვლებს შორის.

სამარხი 300

(სურ. 599, 600)

ქვაყუთია, წაგრძელებული ოთხკუთხა ფორმის, ბანურსახურავიანი. გაიხსნა 1978 წ. 11 მაისს, სამთავროს N უბანზე, XCV ნაკვეთის 12 კვადრატში. სამარხის დონეებია: პირისა + 1,73 მ, ძირისა + 1.31 მ. დამხრობილი იყო O—W სიგრძე ლერძზე. გარეგანი ზომები:  $1,50 \times 0,68 \times 0,45$  მ. შიგა ზომები:  $1,40 \times 0,57 \times 0,44$  მ. სამარხში დაკრძალული იყო 3 მცირეწლოვანი. მათ შორის მოზრდილი 3—4 წლისა. იწვა გულაღმა გაშობილი, თავით აღმოსავლეთისაკენ. სამარხში აღმოჩნდა:

13 (01/1—1386; სურ. 618). სანელსაცხებლე მინისა, მაღალი, ვიწრო, ბრტყელძირა. აღმოჩნდა მიცვლებული მარცხენა ბარძაყსა და ზედა კიდურს შორის.

სამარხი 310

(სურ. 601, 602)

ქვაყუთი, წაგრძელებული ოთხკუთხა ფორმის. გაიხსნა 1978 წლის 25 მაისს, სამთავროს N უბანზე. C XIX ნაკვეთის 11 და 12 კვ. გადაკვეთზე. სამარხის დონეები: პირისა — 0,45, ძირისა — 1,08 მ. დამხრობა — O—W ხაზზე. გარეგანი ზომები:  $2,50 \times 1,55 \times 0,70$  მ. შიგა ზომები:  $1,90 \times 0,90 \times 0,83$  მ. O და W კედლებზე ნარიბანდები აქვს. სამარხში აღმოჩნდა 3 მიცვლებულის ჩონჩხი. ძვლები არეულია. ერთ-ერთი ჩონჩხი 5 წლამდე ბავშვს ეკუთვნის. სამარხში აღმოჩნდა:

14 (01/1—1387; სურ. 620). საყურე ოქროსი (2 ც.).

15 (01/1—1388; სურ. 624). საყურე ოქროსი (1 ც.), ქვედა ნაწილში გამსხვილებული.

16 (01/1—1390; სურ. 623). მძივი ოქროსი 14-წახნაგა (2 ვარდული ამკობს).

17 (01/1—1391; სურ. 625). ზარაკი ბრინჯაოსი, ყუნწიანი.

18 (01/1—1392; სურ. 626). ზარაკი ბრინჯაოსი.

19 (01/1—1393; სურ. 627). ზარაკი ბრინჯაოსი, ყუნწიანი.

20 (01/1—1394; სურ. 628). ზარაკი ბრინჯაოსი.

21 (01/1—1395; სურ. 622). რგოლი ბრინჯაოსი, ორმაგი.

22 (01/1—1396; სურ. 621). მძივსაკიდები დათვის ბელის გამოსახულებიანი (2 ც.).

23 (01/1—1397; სურ. 619). მძივები: ა) სარდიონისა (1 ც.); ბ) ალმანდინისა (1 ც.); გ) აქატისა (1 ც.); დ) გიშრისა (3 ც.); ე) პიროპისა (1 ც.); მძივსაკიდი: ა) მოყვითალო მინისა (1 ც.); ბ) მწვანე მინისა (1 ც.); გ) ლურჯი გამჟვირვალე მინისა (4 ც.).

როგორც აღნიშნეთ, სამარხთა უმრავლესობა ადრე შუასაუკუნეებისა იყო. ინვენტარი 28 სამარხში დადასტურდა. დანარჩენი 50 სამარხი უინვენტარო აღმოჩნდა (ზოგი გაძარცვულია, ზოგიც ასევე უინვენტაროდ ჩანს დაკრძალული). აღნიშნულ პერიოდში დასტურდება ორი ტიპის სამარხი: ქვასამარხი (ქვაყუთი) და ქვის ფილებით გადახურული ორმოსამარხი.

CXVIII ნაკვეთში სამარხების გაწმენდისას დიდ ფართობზე გამოვლინდა კულტურული ფენა, რომელიც შეიცავდა: დამწვარ-დანახშირებულ ბათქაშის ნარჩენებს, წითლად შეღებილი კრამიტისა და თიხის კურკლის ნატეხებს. მასალა ზოგადად გვიანელინისტურ-რომაული ხანით შეიძლება დათარიღდეს (სურ. 603).

აღნიშნული ნაკვეთის 1, 2, 5—6, 9—10 კვადრატებში 100 მ<sup>2</sup> ფართობზე აღმოჩნდა კრამიტყრილის ერთიანი ფენა. იგი რომელიცაა შენობის სახურავის ჩაქვევის შემდეგ წარმოქმნილა. აღნიშნული შენობა ქვატეხილით თიხაზე ყოფილა ნაგები, ხოლო იატაკი და კედლები თიხა-ალიზით შეუღესიათ (სურ. 604). კრამიტყრილი დაზიანებული აქვს გვიან ჩაშვებულ სამარხებს (სურ. 605—606). მათ შორის განსაკუთრებული ყურადღების ღირსია ქვიშაქვის კარგად გამოთლილი კვადრებით ნაგები სამარხები; კვადრებს ერთმანეთთან დასაკავშირებლად ფოსოები — პირონები, აქვს ამოღებული. აშკარაა, რომ აღნიშნული კვადრები თავდაპირველად სამშენებლო მასალად იყო გამოყენებული და იქვე, ქალაქში, არსებული ელინისტური ხანის შენობის დანგრევის შემდეგ სამარხის ასაგებად გამოუყენებიათ (სურ. 629—630).

ზემოაღნიშნულ სამარხთაგან ერთ-ერთში (№ 416) აღმოჩნდა:

24 (01/1—1398; სურ. 632) მსხლისებურტანიანი ორყურა მოქიქული-

ჭურჭელი და მინის თასი (სურ. 631). ამ ტიპის მოჭიქული თიხის ჭურჭელი ცნობილია არმაზისხევის ერისთავთა განსასვენებლის მე-9 სამარხიდან, სადაც იგი III საუკუნით დათარიღებულ კომპლექსში გამოვლინდა.

საანგარიშო წელს CXIX ნაკვეთზე (კვ. 3—4) აღმოჩნდა კიდევ ორი საცხოვრებელი სახლის (№ 7 და № 8) კონტურები. ისინი სტრატეგრაფიულად ერთმანეთს ენაცვლება — ერთმანეთზეა გამართული (სურ. 633—634). აღნიშნული შენობები თითქოს მსგავსია იქვე, გორანამოსახლარზე, გამოვლენილი სახლებისა, თუმცა ზოგიერთი ტექნოლოგიური თვისებით გამოირჩევა. მე-7 და მე-8 სახლის კედლები გარკვეულ სიმაღლეზე მოპირკეთებულია ქვიშაქვის მოზრდილი ფილებით, ე. წ. ორთოსტატებით (სურ. 633). სახლების გამოვლენა-გაწმენდა დამთავრებული არ არის, ვინაიდან მათზე უშუალოდ გამართულია გვიანდელი სამარხები — ქვაყუთები.

საკუთრივ მცხეთაში — ს ე ვ ტ ი ც ხ ო ვ ე ლ თ ა ნ (სვეტიცხოველი, II) კულტურის სახლის რეკონსტრუქციასთან დაკავშირებული მიწის სამუშაოებისას მშენებლებმა დააზიანეს ნამოსახლარისა და სამაროვნის ნაშთები (ფართობი 15×15 მ). გათხრებისას გამოიკვეთა ქვატეხილითა და რიყის ქვით თიხაზე ნაგები შენობების კონტურები — საცხოვრებელი და სამეურნეო (მარანი) და ნიშნულების რამდენიმე ნაგებობა, რომლებიც ძირითადად კულტურულ ფენაზეა გამართული (სურ. 635, 636). ზემოაღნიშნული მონაკვეთის გათხრა-გაწმენდის შემდეგ დადასტურდა შემდეგი სტრატეგრაფია (ზევიდან ქვევით): 1. ა დ რ ე ფ ე ო დ ა ლ უ რ ი ხ ა ნ ი ს (IV—VIII სს.) მ ა ს ა ლ ი ს შ ე მ ც ე ე ლ ი ჰ ო რ ი ზ ო ნ ტ ი. იგი წარმოდგენილია რიყის ქვით თიხაზე ნაგები შენობებით, რომლებიც დაზიანებულია გვიანდელი საცხოვრებელი ნაგებობების გამართვისას. აღნიშნულ ფენაში დიდი რაოდენობით აღმოჩნდა ქვევრები, რომლებიც ძირითადად ორი ტიპისაა: ა) მოჩალისფრო-მოვარდისფროდ გამომწვარი, სქელკეციანი. პირი გადაშლილი აქვს—დაბრტყელებული, ყელი დაბალი, მუცელი სფერული, ძირი მომრგვალებული; ბ) მოჩალისფროდ გამომწვარი, თხელკეციანი. პირი ბრტყელი აქვს, ყელი — დაბალი, გამოყვანილი, მუცელი ოვალური, რელიეფური სარტყლებით შემკული (რომლებიც ზოგჯერ დაკეცილია), ძირი ბრტყელი. გვხვდება აგრეთვე მოწითალო ფერის. თხელკეციანი, სფერულ-მუცლიანი, რელიეფურსარტყლიანი, ბრტყელძირა ქვევრები.

ქვევრებთან ერთად გვხვდება ბრტყელი, გვერდებაკეცილი კრამიტი, რომელიც ზომით საგრძნობლად განსხვავდება გვიანანტიკური ხანის მცხეთური კრამიტისაგან. აღნიშნულ ფენაში დიდი რაოდენობით დადასტურდა მოწითალოდ და მოჩალისფროდ გამომწვარი თხელკეციანი თიხის ჭურჭელი (როგორც ჰუფრის, ისე სამზარეულო). ფორამები დაგრძობებულია, ყელყელა. ზოგი მათგანი შემკულია ამოღარული, ტალღური (წყლისებრი) ორნამენტით (სურ. 639—641). ზემოაღნიშნულის მსგავსი კერამიკა აღმოსავლეთ საქართვე-

ლოს ადრეფეოდალური პერიოდის ძეგლებზე დასტურდება (ახალი არმაზი, ენვალი, ურბნისი, რუსთავი, ლოჭინი და სხვ.).

**2. გვიანანტიკური ხანის (II—III სს.) სამარხეული ფენა**

იგი წარმოდგენილია ორი (№ 17, 18) აგურფილასამარხით, რომელიც ქვის ფილებით ყოფილა გადახურული. სამარხი ნაგები აგურის დიდრონი (56 X 56 სმ) სტანდარტული ფილებით. მიცვალბულები გაშოტილ პოზაში დაუქრძალავთ (სურ. 637—638). სამარხებში აღმოჩენილი თითო-ოროლა ნიეთის (ჩალისფრად გამომწვარი ყელწიბოიანი ხელადა, ვერცხლის გემიანი ბეჭედი, მძივები) მსგავსი ინვენტარი უხვადაა ცნობილი გვიანანტიკური ხანის მცხეთა-სამთავროს მრავალრიცხოვანი სამარხებიდან (სურ. 642—645).

**3. გვიანანტიკური ხანის კულტურული ფენა.**

რომელშიც ჩაქრილია ზემოაღნიშნული სამარხები, ძლიერ დაზიანებული და გადაწვარია. იგი დიდი როლენობით შეიცავს კერამიკას (სამტუჩა და ყელწიბოიან ხელადას, აგრეთვე რელიეფური კოპებით შემკულ ხელადასებურ სასპისებს და წითლად შეღებილ კრამიტის ნატეხებს), რომელიც დამახასიათებელია და გავრცელებულია გვიანანტიკური ხანის ქართლის ნამოსახლარებზეა თუ სამაროვნებზე (მცხეთა-სამთავრო, კარსნისხევი, არმაზისხევი, არაგვისპირი, დილომი და სხვ. (სურ. 646—649).

**სვეტიცხოველი I.**

გაგრძელდა მუშაობა წინა წლებში გამოვლენილ ნაკვეთზე. იქ, ფეოდალური ხანის ნამოსახლართან დაკავშირებული კულტურული ფენის აღების შემდეგ (ნაკვ. 1, კვ. 6, 7) აღმოჩნდა ორი სამარხეული ფენა: 1) გვიანელინისტური ხანის ფენა, რომელიც წარმოდგენილი იყო სამი ქვევრსამარხით (№ 14, 15, 16). ქვევრსამარხები ტიპურია და მსგავსი სამთავროს სამაროვანზე აღმოჩენილია (სურ. 650—655). ანალოგიურია აგრეთვე სამარხებში დადასტურებული ინვენტარიც: მოწითალოდ გამომწვარი და წითლად შეღებილი კერამიკა, ზურგჩაზნეჭილი სამაჭურები, ბეჭდები და სხვ. (სურ. 661—677). 2) გვიანანტიკური ხანის სამარხეული ფენა, რომელიც საანგაროშო წელსაა გათხრილი, ერთი კრამიტსამარხითაა წარმოდგენილი (სურ. 656, 657). აღნიშნული სამარხიც იმეორებს დიდი მცხეთის ტერიტორიაზე აღმოჩენილ კრამიტსამარხებში დადასტურებულ სურათს (სურ. 658—660).

მოგვთაკარზე, ქართლის ქედის ჩრდილოეთი კალთის ძირას, გაგრძელდა გასულ წელს გამოვლენილ ნამოსახლართან დაკავშირებული კულტურული ფენების შესწავლა. გაიწმინდა 100 მ<sup>2</sup> ფართობი. სულ აღნიშნულ ფართობზე გამოვლენდა ქვატეხილითა და რიყის ქვით ნაგები ოთხკუთხა მოყვანილობის სახლი, რომელსაც ჩრდილოეთის მხრიდან შესასვლელი ჰქონია. აგრეთვე ვერტიკალურად ჩადგმული ქვებით ნაგები ზღურბლი და საკარე ქუსლის



ქვა (სურ. 681). აღნიშნულ შენობას (სახლი № 3) ეტყობა გადაკეთების კვალი. კედლები ზოგ შემთხვევაში 1,12 მ სიმაღლეზეა შემორჩენილი (სისქე — 0,8 მ) (სურ. 678—679).

მე-3 სახლის სამხრეთით აღმოჩნდა სამეთუნეო ქურის ნაშთი (სურ. 680). აღნიშნული მონაკვეთის გათხრა დასრულებული არ არის (იგი საკარმიდამო ნაკვეთის ტერიტორიაზე გრძელდება) და ამიტომ ძნელდება მთელ კომპლექსზე მსჯელობა. სახლის იატაკზე და მის გარშემო აკრეფილი მწირი მასალა ზოგადად შეიძლება ადრეფეოდალური ხანით დათარიღდეს.

საანგარიშო წელს მოგვთაყარზე გავრძელდა ადრე აღმოჩენილი კედლის (ზღუდის) გამოვლენა. იგი, როგორც ჩანს, გრძელდება სამხრეთის მიმართულებით და ებჯინება ქართლის ქედს (სურ. 682).

საანგარიშო წელმა მნიშვნელოვანი მასალები მოგვცა ადრეკინის, ელინისტური და გვიანანტიკურ-ადრეფეოდალური ხანის მცხეთისა და მისი უბნების ისტორიის შესასწავლად.

წ ე რ ო ვ ა ნ - ნ ა რ ე კ ვ ა ვ ი ს<sup>14</sup> ტერიტორიაზე, სხალტბის ქედის ჩრდილო კალთებზე და მუხრანის ველზე გრძელდებოდა ბრინჯაო-რკინის ხანის ძეგლების შესწავლა. იქ გათხრები ძირითადად ახალმშენებლობებთან დაკავშირებით წარმოებდა.

წეროვანის II სამაროვანზე გაითხარა 1300 მ<sup>2</sup> ფართობი (III ნაკვეთი). გამოვლინდა 25 სამარხი. აქედან 3 ადრებრინჯაოს ხანას ეკუთვნის, ხოლო დანარჩენი გვიანბრინჯაოს პერიოდისაა.

ადრებრინჯაოს ხანის სამარხებიდან ერთ-ერთი სამეურნეო ორმოში იყო გამართული. სამარხებში მიცვალებულები დაუკრძალავთ ხელფეხმოკეცილი, თავით სამხრეთისაკენ. პირველი სამარხი ინდივიდუალური აღმოჩნდა, ორმოში კი წყვილადი დაკრძალვა დადასტურდა. სამარხებში აღმოჩნდა მტკვარ-არაქსის კულტურისათვის დამახასიათებელი კერამიკა.

საილუსტრაციოდ ვაქვეყნებთ წეროვანის მეორე სამაროვანზე შესწავლილი ადრებრინჯაოს ხანის ერთ-ერთი სამარხის აღწერილობას.

ორმოსამარხი № 81 (სურ. 683). აღმოჩნდა 1978 წლის 22. VII, ნაკვ. IV, კვ. 6—4, 1 ფენა, მესამე ბარისპირი. სამარხი ქვლორღში იყო ჩაპკრილი და შევეულკედლებიან, კუთხეებმომრგვალებულ მოგრძო ორმოს წარმოადგენდა. სიგრძე — 1,70 მ, სიგანე — 1,30 მ, სიმაღლე — 0,35 მ. ნაწილობრივ იყო დაზიანებული. სამარხში ორი მიცვალებული დაუკრძალავთ. პირველი მიცვალებული მარცხენა გვერდზე ესვენა ხელფეხმოკეცილი, თავით NNO-კენ, მეორე

<sup>14</sup> რაზმი ველზე მუშაობდა შემდეგი შემადგენლობით: ვ. სარძაძე — რაზმის უფროსი; ლ. ხეცურიანი, რ. დავლიანიძე — უმც. მეცნ. თანამშრომლები; ე. გავაშელი. ნ. ზუბულური, თ. ნახუცრიშვილი — უფრ. ლაბორანტები; მ. ლოლიშვილი — მხატვარი; გ. სიმონიანი — ფოტოგრაფი, ვ. შასხარაშვილი, ა. კუცია — ინჟინერ-გეოდეზისტები.

მიცვალებული კი დაკრძალული იყო ზურგზე გამოტილი, მუხლებში გადაშლილი, თავით SW-კენ. სამარხში აღმოჩნდა:

25 (01/15—400; სურ. 684) ბაღია, ნაწილობრივ აღდგენილი, დამზადებულია კარგად განლექილი თიხისაგან. კეცის შუაგული ლეგა ნაცრისფერია, ხოლო სარჩული და ზედაპირი მოვარდისფრო-ყავისფერი, კარგად ნაპრიალებია, ანგობირებული, ბაკომომრგვალებული, ყელგამოყვანილი, მუცელი მრგვალი, ძირისკენ მკვეთრად შევიწროებული, ძირი — ბრტყელი; მუცელზე მიძერწილი აქვს შვერილი, სიმაღლე — 12,7 სმ. პირის დმ — 2 სმ, ყელის დმ — 26,80 სმ, ძირის დმ — 8,5 სმ, კეცის სისქე — 0,7 სმ.

ზემოაღნიშნულ სამაროვანზე გამოვლინდა 14 საკულტო-სამეურნეო (?) დანიშნულების ორმო. ორმოებში აღმოჩნდა მტკვარ-არაქსის ადრეული ძეგლებისათვის დამახასიათებელი კერამიკა, რომელიც პარალელს პოულობს დიდუბე—კიკეთის (18), ხიზანანთგორის (0 ფენა) (19), ქვაცხელების (0 ფენა) (20) და დიღმის მასალებთან (24). (სურ. 685—686).

სამაროვანზე საანგარიშო წელს გაითხარა გვიანბრინჯაოს ხანის 22 სამარხი. ისინი წარმოადგენენ შვეულკედლებიან, კუთხეებმომრგვალებულ ორმოებს. ამ პერიოდში გვხვდება როგორც ინდივიდუალური, ისე წყვილადი, აგრეთვე კოლექტიური სამარხები. მიცვალბულები დაკრძალული არიან მარჯვენა ან მარცხენა გვერდზე, ხელფეხმოკეცილი, თავით ჩრდილოეთით.

სამარხეული ინვენტარის ძირითად ნაწილს წარმოადგენს მოშავო-მონაცრისფროდ გამომწვარი თიხის კურკელი, გვხვდება ჯამები, ფიალები, ლანგრები, ქოთნები და სხვ., რომელთაც ამკობს სხვადასხვა სახის ორნამენტი (მეანდარი, კდეული სოლები, ტალღისებრი და კონცენტრული ღარები) (სურ. 689—693). განსაკუთრებით აღსანიშნავია თიხისაგან გამოძერწილი ცხენის ქანდაკებები, რომლებიც ბორბლებზე დგანან. 26(01/15—376, 377) (სურ. 694—697).

წეროვანი II სამაროვანზე აღმოჩენილი მასალა (გარდა ქანდაკებებისა) მსგავსია სტალინირის ნაცარგორის (21), ყათნაღიხვის (22), მჭადიჯვრის (23), მელიღელე 1-ის (8) და ართიკის (25) ძეგლებზე მოპოვებულ თიხის კურკლისა და წინასწარულად შეიძლება ძვ. წ. XIV ს. დათარიღდეს.

საილუსტრაციოდ ვაქვეყნებთ წეროვნის მეორე სამაროვანზე გათხრილი ერთ-ერთი სამარხის აღწერილობას.

ორმოსამარხი 83 (სურ. 687). აღმოჩნდა 8. 7. 78, ნაკვ. XCI<sub>6</sub>—XCII<sub>2</sub>, მესამე ბარისპირი. დამხრობა N—S ღერძზე. სამარხი თიხამიწაში იყო გაქრილი და მოგრძო შვეულკედლებიან ორმოს წარმოადგენდა, სიგრძე — 1,60 მ, სიგანე — 1,10 მ, სიმაღლე — 0,26 მ. იგი ნაწილობრივ იყო დაზიანებული. სამარხში ერთი მიცვალბებული დაუკრძალავთ მარჯვენა გვერდზე, ხელფეხმოკეცილი. ჩონჩხი დეფორმირებული იყო. სამარხში აღმოჩნდა: 27 (01/15—40; სურ. 688), შავად გამომწვარი ქილა, ნაპრიალებია, არათანაბრად გამომწვარი; პირგადამშლილი, ბაკომომრგვალებული, ყელი ცილინდრული, მხრები დაქანებული, მუ-

ცელი მომრგვალებული, ძირისკენ შევიწროებული, ძირი ბრტყელი, შუაში ამობურცული, ყელზე და მხარზე რამდენიმე რიგად შემოუყვება ფართო, ოდნავ ასიმეტრიული ღარები და ტალღისებრი ნაკაწრი სახეები; ძირზე ემჩნევა კონცენტრული ღარები; მუცელს დაუყვება ნაპრიალები ზოლები. სიმაღლე — 29,5 სმ, პირის დმ — 11,5 სმ, ყელის დმ — 9,5 სმ, მუცლის დმ — 26,6 სმ, ძირის დმ — 9,5 სმ.

28 (01/15—402). დერგი ლეგა ნაცრისფრად გამომწვარი თიხისა, შავად ნაპრიალები ზედაპირი აქვს, არათანაბრადაა გამომწვარი, კარგად განლექილი თიხისა, პირი მრგვალი, ოდნავ გადაშლილი, ბაკომომრგვალებული; ყელი დაბალი, მხრები დაქანებული, მუცელი სფერული, ძირისკენ შევიწროებული; ძირი ბრტყელი. მხარზე ოთხი, ხოლო მუცელზე ერთი ღარი შემოსდევს. ეს უქანასკნელი ალაგ-ალაგ ორდება. ღარზე ფუძით რამდენიმე სოლით შედგენილი პირამიდა ეყრდნობა, რომელთა წვერებს ზემოთა ღარები ჰკვეთს. პირამიდებს შორის წნევით დატანილი ბადისებრი სახეები შეიმჩნევა. მთელ ტანზე ვერტიკალური და ირიბი ნაპრიალები ზოლები დაუყვება. სიმაღლე — 31 სმ, პირის დმ — 15,6 სმ, ყელის დმ — 14,5 სმ, მუცლის დმ — 32,2 სმ, ძირის დმ — 8,5 სმ

20 (01/15—403). საკიდი ძელისა. დაზიანებულია. დამზადებულია წვრილფეხა საქონლის ლულოვან ძვალზე. დმ—2,5 სმ, სიგანე — 1,2 სმ.

წეროვნის IV სამაროვანზე, რომელიც მუხრანის ველზე, წილენის საბჭოთა მეურნეობის სათბურებთან მდებარეობს, სადრენაუე თხრილის გაჭრისას დაზიანდა სამარხები (სურ. 704—718). გაითხარა 13 ორმოსამარხი, რომელთაგან 11 უინვენტარო აღმოჩნდა. მიცვალებულები ესვენა ზურგზე გამოტილი, თავით დასავლეთისაკენ. აღნიშნული სამარხები, როგორც ჩანს, ქრისტიანულ ხანას ეკუთვნის. ორი ორმოსამარხი, რომლებიც სტრატეგრაფიულად შედარებით დაბლა იყო გამართული, ბრინჯაოს ხანას ეკუთვნის და იქ აღმოჩენილი ინვენტარის მიხედვით (ბრინჯაოს ფოთლისებური სატევარი, კახური ტიპის შუბისპირი და პირმოყრილი თიხის კურკელი) XIV—XIII სს. უნდა დათარიღდეს.

ვაქვეყნებთ ერთ-ერთი სამარხის აღწერილობას.

ორმოსამარხი 10 აღმოჩნდა 1978 წლის 6 ივლისს. ნაკვ. XIII, კვ. 2, მეოთხე ბარისპირი. სამარხი თიხამიწვაში ჩაჭრილ მოგრძო ორმოს წარმოადგენდა, სიგრძე — 1,62 მ. სიგანე — 0,85 მ. სამარხი ნაწილობრივ იყო დაზიანებული საირიგაციო თხრილის გაჭრისას. მიცვალებული დაუქრძალავთ მარჯვენა გვერდზე, ხელფეხმოკეცილი, თავით NNO-კენ.

სამარხში აღმოჩნდა:

30 (01/21—44; სურ. 698). დოქი. დამზადებულია კარგად განლექილი თიხისაგან. ბაკომომრგვალებული, პირგადაშლილი, ოდნავ კონუსურყელიანი, მუცლომომრგვალებული, ძირისაკენ შევიწროებული, ძირი ბრტყელი, ასიმეტრიული. მცხეთა, V.

ლი. ყელზე და მხარზე შემოსდევს უსწორმასწორო ზოლები. ზოომორფული ყური, განიკვეთში ოთხკუთხ. ყურის თავი ყელზე, ხოლო ძირი მუცელზეა მიძერწილი. მთელ ტანზე ემჩნევა ვერტიკალური და განივი ჩარხისებული ხაზები. სიმაღლე — 31 სმ, ყელის დმ — 10 სმ, მუცლის დმ — 25,2 სმ, ძირის დმ — 8 სმ.

31 (01/21—45) თიხის ქურჭლის ნატეხი, ორსართულიანი, კარგად განლეჟილი, თეთრი წვრილმარცვლოვანი ჩანართებით. შიდაპირი ღია ყავისფერი, ხოლო ზედაპირი შავი აქვს, კეცის სისქე — 0,5 სმ.

32 (01/21—46; სურ. 700). ქოთანი მცირე ზომისა (ნაწილობრივ აღდგენილია). დამზადებულია კარგად განლეჟილი თიხისაგან. მოყავისფრო-მოშავო კეციანი, არათანაბრად გამომწვარი. აქვს შავი ხაოიანი ზედაპირი. პირგადაშლილია, დაბალყელიანი, მუცელმომრგვალებული, ძირისკენ შევიწროებული, ძირი ბრტყელი. მხარზე და მუცელზე რამდენიმე რიგად შემოსდევს ასიმეტრიული ღარები. მუცლის დმ — 17 სმ, პირის დმ — 4,5 სმ, კეცის სისქე — 0,6 სმ.

33 (01/21—47; სურ. 702) ქვაბ-ქოთანი. დამზადებულია კარგად განლეჟილი თიხისაგან, ლეგანატრისფერკეციანი, არათანაბრად გამომწვარი. ბაკომომრგვალებული, მხრებდაქანებული, ძირისკენ მკვეთრად შევიწროებული. ძირი ბრტყელი. მხრები შემკულია ღარებით, მუცელზე ორი ყური აქვს მიძერწილი, რომლებიც განიკვეთში ოთხკუთხაა. სიმაღლე — 16,3 სმ, პირის დმ — 13,3 სმ, მუცლის დმ — 27 სმ, ძირის დმ — 7 სმ.

34 (01/21—48; სურ. 701). ქოთანი შავად გამომწვარი თიხისა, ბაკომომრგვალებული, პირმოყრილი, ბიკონუსური; ძირი ბრტყელი აქვს. ბაკოსთან და მუცელზე შემოუყვება თითო-თითო ფართო ღარი. მუცელზე ღარი ორდება, მათ შორის მთელ ტანზე ვერტიკალური და ირიბი ფართო ღარები დაუყვება. სიმაღლე — 17,8 სმ, პირის დმ — 17,3 სმ. მუცლის დმ — 29,5 სმ, ძირის დმ — 8,9 სმ

35 (01/21—49; სურ. 703). კოჭობი მოშავო-მოყავისფროდ გამომწვარი თიხისა. ასიმეტრიული, აქვს არათანაბრად გამომწვარი შავი, ალავ მოყავისფრო ზედაპირი, ბაკომომრგვალებული, პირგადაშლილი, ყელგამოყვანილი, სფერულმუცლიანი, ძირისკენ შევიწროებული, ძირი ბრტყელი აქვს. მხარზე ოთხი ფართო ღარი შემოუყვება. ყელის დმ — 8,5 სმ, მუცლის დმ — 16,4 სმ, ძირის დმ — 6 სმ

36 (01/21—50; სურ. 699). ცალყურა სასმისი შავად გამომწვარი თიხისა. ბიკონუსური, ბაკომომრგვალებული, პირგადაშლილი; აქვს მაღალი გამოყვანილი ყელი, ძირი — ბრტყელი. ყელზე რამდენიმე რიგად შემოუყვება კონცენტრული ხაზები. მხარზე დაუყვება შევრილი ფართო ღარები. ყურისთავი პირზე, ხოლო ყურისძირი მხრებზეა დაძერწილი. პირის დმ — 11,8 სმ, ყელის დმ — 9,7 სმ, მუცლის დმ — 15,7 სმ, ძირის დმ — 4,9 სმ, სიმაღლე — 12,7 სმ.

37 (01/21—51). ჯამი. შავად გამომწვარი თიხისა. წვრილმარცვლოვანი ჩა-

ნართებით, ნაპრიალებზედაპირიანი, მხრებისა და მუცლის გადაკვეთა ქმნის რბილ წიბოს; ძირისკენ მკვეთრად შევიწროებული. ძირი ბრტყელი, ასიმეტრიული. სიმაღლე — 8,2 სმ, პირის დმ — 14,5 სმ, მუცლის დმ — 16,2 სმ, პირის დმ — 6,3 სმ.

38 (01/21—52). სატევრის პირი ბრინჯაოსი, პატინირებული; ფოთლისებური მოყვანილობისა, ქედზე დაუყუება სამი რელიეფური ზოლი: წვერთან ზოლები ერთდება. ყუნწთან სამი მანკვალი აქვს. სიგრძე — 15 სმ, სიგანე — 4,2 სმ.

39 (01/21—53). შუბისპირი ქედიანი, ბრინჯაოსი, პატინირებული, ფოთლისებური, მასრაშეკრული. მასრაზე ორი რელიეფური კონცენტრული ხაზი ემჩნევა. გამჟოლი სამანკველ ნახერტი აქვს. ეტყობა ჩამოსხმის და ლესვის კვალი. სიგრძე — 29,6 სმ, სიგანე — 4,3 სმ.

სამარხებში მიცვალბულები დაკრძალული არიან მარჯვენა ან მარცხენა გვერდზე, ხელფეხმოკეცილი, თავით ჩრდილოეთისაკენ. სამარხებში დადასტურდა სამთავროს ბრინჯაოს ხანის მსგავსი და სინქრონული ინვენტარი:

40 (01/21—54—58). ბრინჯაოს შედგენილტარაინი სატევარი, თავზეა საკინძები, ირმის რქისაგან დამზადებული ლახტისთავი, პირმოყრილი შავპრიალა თიხის ჭურჭელი.

ნარეკვავის გორანამოსახლარების ძირზე, თბილისი-გორის სამხედრო გზის 30-ე კილომეტრზე, ნავთსადენის ტრასის გაქროსას დაზიანდა ნამოსახლარი (კალანდამსგორა III) და სამაროვანი. გაიწმინდა ორი სახლის შემორჩენილი ნაწილი. ისინი წარმოადგენენ წაგრძელებული ოთხკუთხედის მოყვანილობის ნახევარმიწორებს, რომელთა კედლები ნაგებია გამოუწვეავი ალიზით. ერთ-ერთ სახლში დადასტურდა პურის საცხობი ღუმელი. იატაკზე აიკრიფა კერამიკა და თიხის საბეჭდავი.

41 (01/10—53). სახლები გეგმითა და მასალით მსგავსია და სინქრონული ნარეკვავი I და სამთავრო I გორანამოსახლარებისა.

სამაროვანზე გამოვლინდა კონგლომერატში გაჭრილი ქვაყრილიანი ორმოსამარხები, რომლებშიაც ხელფეხმოკეცილი მიცვალბულები დაუკრძალავთ. ზოგ შემთხვევაში დადასტურდა წვეილადი დაკრძალვა. სამარხებში აღმოჩნდა

42 (01/10—6—65) ბრინჯაოს საკინძები, მასრაგახსნილი შუბისპირი, რკინის დანა; შავად და წაბლისფერად გამომწვარი თიხის ჭურჭელი, რომლებიც სამთავრული ანალოგიების მიხედვით ზოგადად შეიძლება XI—VII სს. დათარიღდეს.

საილუსტრაციოდ აღწერეთ ერთ-ერთ სამარხეულ კომპლექსს:

ქვაყრილიანი ორ-  
მოსამარხი 18  
აღმოჩნდა 1978 წლის 9 ოქტომბერს, ნაკვ. VI, IV ბარისპირი, II ფენა. იგი ქვალორლიან მიწაში გაუქრიათ. სამარხის S და N კედელი დაზიანებულია. სამარხის იატაკი მიწის თანაჰედროვე ზედაპირთან 1,30 მ სიღრმეზე მდებარეობდა. დამხრობილი იყო NNO ლერძზე.

სამარხი ინდივიდუალური აღმოჩნდა და ეკუთვნოდა 50—55 წლის მამაკაცს. მიცვალბული ესვენა მარჯვენა გვერდზე, ხელფეხმოკეცილი, თავით NNO-კენ მიქცეული. ჩონჩხი ძლიერ დაზიანებულია.

სამარხში აღმოჩნდა:

43 (01/10—584; სურ. 710). დერგი მოშავო-მონაცრისფროდ გამომწვარი, ზედაპირი ნაპრიალები აქვს. პირი მრგვალი, ყელი დაბალი, ოდნავ კონუსური, მუცელგამობერილი, ძირისკენ თანდათან შევიწროებული, ძირი ბრტყელი, ქუსლგამოყვანილი. ყელის ძირს ორი ზოლი შემოუყვება. მხარი შემკულია 3—3 ირიბად დაშტრიხული პირამიდებით, რომლებიც ფუძით ეყრდნობა ორ ფართო ღარს. მათ შორის ამჩნევია წერტილებით შედგენილი მოკლე ზოლები. მუცელზე დაძვრწილი აქვს 3—3 კოპისაგან შემდგარი შვერილი, რომელთა შორის ვერტიკალურად ძირისკენ დახრილი რელიეფური ზოლები მისდევს. სიმაღლე—27 სმ, მუცლის დმ—31 სმ, პირის დმ—23 სმ, ძირის დმ—11 სმ.

44 (01/10—585; სურ. 720). მახვილი რკინისა, ბრინჯაოსტარიანი, ძლიერ დაზიანებული, ბრინჯაოს ძლიერ დაზიანებულ ქარქაშშია ჩასმული, ტარი ოდნავ წელში გამოყვანილია, ვადასთან ოდნავ მომრგვალებული. შუა წელს შემოსდევს თავისკენ დაბრტყელებული ვიწრო რელიეფური სარტყელი. ტარი თანდათან შევიწროებული, ბოლო წაკვეთილი აქვს და შემოკეტილია საღტეთი. მთლიანი სიგრძე—75 სმ, ქარქაშის სიგრძე—61,5 სმ, ტარის სიგრძე ვადამდე—13,6 სმ, პირის სიფართოე ვადასთან—4,5 სმ, წვეერთან—3 სმ.

45 (01/10—586). ბრინჯაოს სამაჯური, ძლიერ პატინირებული, ბოლოებგადაკდობილი, ზურგდაკეპნილი მავთული განიკვეთეში მრგვალია.

მავთულის სისქე—0,3 სმ, რკალის დმ—8 სმ.

46 (01/10—587—589). ბრინჯაოს სამაჯურები. ზემოაღნიშნულის ანალოგიურია (3 ც.).

47 (01/10—590). მახათი ბრინჯაოსი, პატინირებული, შუაზეა გატეხილი. თავი ბიკონუსური ფორმისა აქვს, დაბრტყელებული და გახვრეტილია. სიგრძე—11 სმ

48 (01/10—591; სურ. 719). ლანგარი ლეგა ნაცრისფრად გამომწვარი, ბაკომომრგვალებულია, პირგადაშლილი, ყელგამოყვანილი, კალთა მკვეთრად დაქანებული აქვს, ქუსლგამოყვანილი. პირს კვემთ ხუთი ასიმეტრიული ზოლი ამჩნევია. წნეეთ დატანილი ბადისებრი ორნამენტი ამკობს. სიმაღლე—13,5 სმ, ძირის დმ—14 სმ.

49 01/10—592; სურ. 722). სარიტუალო სარტყელი. დამზადებულია ბრინჯაოს ერთიანი ფურცლისაგან. ზედაპირი გრავირებულია ორ რიგად ერთმანეთზე გადაბმული სპირალების უწყვეტი მწკრივით. სპირალებს შუა მოცემულია ნადირობის სცენები. ბოლოებში აქვს 3—3 ნახვრეტი. სიგრძე—96,5, სიგანე—15,3 სმ.

50 (01/10—593). ირმის ტოტებწაკრილი რქის ძირი, შუაშია გახვრეტილი. სიგრძე — 13,5 სმ, ხერელის დმ — 0,15 სმ.

51 (01/10—594) ბრინჯაოს თხელფირფიტოვანი ფრთიანი ისრისწვერები (2 ც.), სამკუთხა ფორმის, წვერი მრგვალი აქვს, ბრტყელყუნწიანი. პირველის სიგრძე — 5,4 სმ, მეორისა — 4,4 სმ.

52 (01/10—596—604). რკინის ისრისპირები (9 ც.), ძლიერ დაქანგული, სამკუთხა ფორმის, სხვადასხვა ზომისა.

53 (01/10—605). შუბისპირი რკინისა, სამკუთხა ფორმის, მასრაგახსნილი, ძლიერ დაქანგული, პირი მოგრძო. სიგრძე — 27,5 სმ.

54 (01/10—606; სურ. 713). კოჭობი წაბლისფრად გამომწვარი თიხისა, ნაპრიალები, ბაკომომრგვალებული, პირგადაშლილი, დაბალცილინდრულყე-ლიანი, მუცელგამობერილი, ოდნავ ასიმეტრიული, ბრტყელძირა. სიმაღლე — 6,5 სმ, პირის დმ — 5,2 სმ, ძირისა — 4,3 სმ, მუცლის დმ — 8 სმ.

55 (01/10—608). დანა რკინისა, წვერმომრგვალებული, პირი მოგრძო, ნა-ლისებური, ყუნწი სამკუთხა, ბრტყელგანიყვეთიანი. შეიმჩნევა ქსოვილის ანა-ბეჭდი. სიგრძე — 14,5 სმ, ყუნწის სიგრძე — 3 სმ, სიგანე შუა წელში — 2,5 სმ, სიგანე წვერთან — 0,12 სმ.

56 (01/10—609; სურ. 712). ქოთანი ლეგა მონაცრისფრად გამომწვარი თი-ხისა, ცალყურა. ზედაპირი ნაპრიალები აქვს. ეტყობა მკრთალი კონცენტრული ხაზები, პირი მრგვალი აქვს, ყელი ცილინდრული, ოდნავ შეზნექილი, მუცელი კვერცხისებრი; ბრტყელძირა, ქუსლგამოყვანილი, ზომომორფულყურაიანი. განიყ-კვეთში ოვალურია. პირის დმ — 11,6, მუცლის დმ — 46,5, ძირის დმ — 7, სიმაღლე — 15 სმ.

57 (01/10—610), ბრინჯაოს ნახევარსფერული კილიტები. პატინირებული, მომკრო ზომისა (3 ც.), დმ — 0,88 სმ.

58 (01/10—611). მძიეები სარდიონისა და პასტის: ა) სარდიონის მუქი წი-თელია, კასრისებური (15 ც.), ბრტყელი, ხუთწახნაგა (7 ც.); ბ) პასტის თეთრი, მრგვალი და ცილინდრული (17 ც.); გ) ცისფერი, ბიკონუსური (3 ც.)

59 (01/10—613; სურ. 721). სტევარი რკინისა, ძლიერ დაზიანებულია. პირი სამკუთხა, მოგრძოქედიანი, განიყკვეთში ბრტყელია. სიგრძე — 32,5 სმ; ტარის სიგრძე ვადამდე — 9,5 სმ, პირის სიგრძე — 24,5 სმ. ემჩნევა 8 სამანჰველე ხერე-ლი.

60 (01/10—615; სურ. 711). ხელადა თიხისა, ბაკომომრგვალებული. ოდნავ პირგადაშლილი, ყელშეზნექილი, მუცელგამობერილი; ძირისკენ თანდათან და-ქანებული, ბრტყელძირა, ქუსლგამოყვანილი. მხარზე ორი ასიმეტრიული ზოლი შემოუყვება. ყური განიყკვეთში ოვალურია. ყურისთავი პირზე, ხოლო ყურის ძირი მხარზეა მიდერწილი. სიმაღლე — 18,5 სმ, მუცლის დმ — 18,5 სმ, ძირის დმ — 8 სმ.

61 (01/10—616). კაური (4 ც.).

დაზვერვის დროს წეროვან-ნარეკვაის რაზმმა თბილისი-ღუშეთის გზატკეცილის 25-ე კილომეტრზე აღმოაჩინა გვიანბრინჯაოს ხანის სამაროვანი.

ს ა თ ვ ლ ე ნ ა ბ ა ლ რ ე ბ შ ი ს<sup>15</sup> საანგარიშო წელს გრძელდებოდა გასულ წელს გამოვლენილი სამაროვნის შესწავლა. მათი უმრავლესობა თანამედროვე მიწის ზედაპირთან ახლოს მდებარეობდა და დაზიანებული აღმოჩნდა მიწის სამუშაოების წარმოებისას. მიცვალებულები დაუკრძალავთ ძლიერ ხელფეხმოკეცილი. ქალები მარცხენა, მამაკაცები—მარჯვენა გვერდზე, თავით დასავლეთით, გარდა ერთი გამონაკლისისა, სადაც წყვილადი დაკრძალვა დადასტურდა და მიცვალებულები თავით სამხრეთ-აღმოსავლეთით იყვნენ მიქცეული.

დაკრძალვის წესით გამოირჩეოდა აგრეთვე ერთი სამარხი (№ 10) — მიცვალებული ხელფეხმოკეცილი ესვენა მარცხენა გვერდზე, თავით დასავლეთით. ჩონჩხზე შეინიშნებოდა წაბლისფერი ლაქა. როგორც ჩანს, მიცვალებული სუდარაში იყო გახვეული. თიხის ჭურჭლის განლაგება გვაფიქრებინებს, რომ მიცვალებული ფეხებიან სარეცელზე დაუკრძალავთ და ინვენტარი მის ქვეშ დაულაგებიათ (თიხის ჭურჭლის ნაწილი და ცხვრის ჩონჩხის ძვლები მიცვალებულის ჩონჩხის ქვეშ აღმოჩნდა) (სურ. 723).

სამარხეული ინვენტარის ძირითად ნაწილს კერამიკა წარმოადგენს. იგი ლეგამონატრისფროდაა გამომწვარი და შემკულია ამოღარული გეომეტრიული სახეებით (რომბები, სამკუთხედები, შევრონები და სხვ.). თიხის ჭურჭლიდან გამოირჩევა მე-10 სამარხში აღმოჩენილი მაღალი ლარნაკი 62 (01/18—79; სურ. 732), რომელიც ძირგახვრეტილია. იგი სარიტუალო ჭურჭელი უნდა ყოფილიყო.

სამარხებში აღმოჩნდა აგრეთვე იარაღი (რკინის მახვილი, რომელიც ბრინჯაოს ტარითა და ქარქაშით იყო გაწყობილი), რკინისავე მასრაგახსნილი შუბისპირი, ბრინჯაოსა და ძვლის ისრისპირები და სამკაული (ბრინჯაოს კონუსისებრთავიანი საკინძები, სამაჭურები, გიშრისა და სარდიონის მძივები და სხვ.). (სურ. 724—733).

სათოვლე-ნაბაღრების სამაროვნიდან მომდინარე მასალები წინასწარულად VIII—VII სს. თარიღდება.

ამრიგად, წეროვან-ნარეკვაესა და სათოვლე-ნაბაღრებში მოპოვებული მასალები მნიშვნელოვან წყაროს წარმოადგენენ დედაქალაქობის წინა დროის მცხეთისა და მისი შემოგარენის სოციალურ-ეკონომიკური და კულტურული ისტორიის რეკონსტრუქციისათვის.

<sup>15</sup> სათოვლე-ნაბაღრებში სავლელ სამუშაოებში პონაწილეობდნენ: შ. ირემშვილი — რაზმის უფროსი, თ. კანაშვილი — უმცრ. მეცნ. თანამშრომელი, ნ. ზუკაიშვილი — ლაბორანტი; ვ. მასხარაშვილი და ა. კუცია — გეოდეზისტები; მ. რჩელაშვილი და ნ. კილაძე — ანთროპოლოგები, გ. ტაბიძე, გ. მთელიშვილი — მხატვარი-არქიტექტორები; გ. სიმონიანი, თ. ბალიაშვილი — ფოტოგრაფები.



დიდი მცხეთის მიწა-წყალზე აღმოჩენილ ბრინჯაო-კრინის ხანის ნამოსახ-  
ლარებს და სამაროვნებს, კერძოდ კი, ნარეკვაე-წეროვნისა და სათოვლე-ნა-  
ბაღრებისას მცხეთის არქეოლოგიური ექსპედიცია დიდ მნიშვნელობას ანი-  
ჭებს იმის გამო, რომ მათი გამოკვლევის გარეშე ვერ დახასიათდება ქალაქის  
წარმოქმნის წინამძღვრები, ვერ დაისახება ადგილობრივი სინოციზმის კონ-  
კრეტული სურათი. ნაბაღრებსა და ნარეკვაე-წეროვნას, ცხადია, უფრო  
დიდი მასშტაბითაც უნდა გაეწიოს ანგარიში, რადგან ისინი ვიწროდ შემოსაზ-  
ღვრულ ვითარებას არ ასახავენ. ამ ჭრჭერობით მცირერიცხოვან მასალაში  
სამხრეთ კავკასიის, შეიძლება ითქვას, საერთოდ კავკასიის ერთიანი კულტუ-  
რა ჩანს ასახული. კერამიკა და იარაღი წეროვნისა ცენტრალური კავკასიო-  
ნის კულტურასაც ეხმიანება და სომხეთისაა (ართიკი). ასევე, ერთი პო-  
ლიტიკური წარმონაქმნის ან ერთი ეთნოსის ფარგლებით ვერ შემოსაზ-  
ღვრება ბრინჯაოს სარტყლის მოქედლობანი, უკვე საკმაოდ მრავლად ცნო-  
ბილი კავკასიაში. ასეთი სარტყლის ნიმუშები საანგარიშო წელს აღმოჩნდა  
ნარეკვაეზეც და ნაბაღრებზეც. ბრინჯაოს სარტყელთა მოხატული მოქედი-  
ლობა კავკასიური ცივილიზაციის ერთ-ერთი ძალიან დამახასიათებელი კომ-  
პონენტი ჩანს. შესაძლოა განმსაზღვრელი სახეობაც კი. როდესაც საერთო  
კავკასიური კულტურის, უფრო ფართოდ კავკასიური ცივილიზაციის შესა-  
ხებ არის საუბარი, წინ წამოწეულია საერთო ელემენტები — კავკასიურის  
საერთო მახასიათებლები. რა თქმა უნდა, საერთო კავკასიური მრავალი ეთნო-  
სის შემოქმედებაა, მაგრამ გულდასმით, გაღრმავებულ კვლევას ძალუძს მას-  
ში გამოაჩინოს სხვადასხვა ეთნიკური ჯგუფის წვლილი. ცხადია, ეს რთულია,  
მაგრამ შეუძლებელი არა. ასეთი სირთულის გამო საერთო-კავკასიურის გამო-  
ცხადება ამა თუ იმ ეთნოსის შემოქმედებად კვლევის გამარტივება იქნებოდა,  
მით უმეტეს, რომ არქეოლოგებს არა აქვთ საიმედო საყრდენი, საფუძველი აღ-  
მოჩენილი კულტურის ეთნიკური პერსონიფიკაციისათვის თუ ინდივიდუალიზ-  
აციისათვის, ე. ი. ჩვენ ჯერ კიდევ არა გვაქვს მეცნიერულად დასაბუთებული  
ეთნიკური არქეოლოგია. ასეთ ვითარებაში მთელი სივრცე-სიღრმით რჩება ძა-  
ლაში აკად. ნ. ბერძენიშვილის გაფრთხილება: „ამა თუ იმ არქეოლოგიური  
ფაქტის ქართულად გამოცხადება მარტო იმის გამო, რომ ის აწინდელი საქარ-  
თველოს მიწის წიაღშია მოპოვებული, ვერაფერი მეცნიერებაა. ეს ან გულუბრ-  
ყვილო კეთილმოსურნეობის ნაყოფი შეიძლება იყოს, ან დაბალი თვალთმაქცო-  
ბისა და საბჭოურ მეცნიერებასთან მას საერთო არაფერი აქვს. საჭიროა მეცნი-  
ერული დასაბუთება იმისა, რომ ეს ფაქტი ქართველი ხალხის წარსულის მოწ-  
მობაა“ (5, გვ. 74).

ლოკალური კულტურების ან მათი სახეობების ეთნიკური ინდივიდუალიზა-  
ციის რთულ საქმეში არსებითი დახმარება უნდა აღმოუჩინოს არქეოლოგიას  
ანთროპოლოგიამ, საზოგადოდ, და პალეოანთროპოლოგიამ — კერძოდ. ამიტომ

საანგარიშო წელს დიდი პალეონთროპოლოგიური კვლევა იყო გაშლილი ექსპედიციის კრანოთეკასა და ოსტეოთეკაში<sup>16</sup>.

საანგარიშო პერიოდში ანთროპოლოგებმა მონაწილეობა მიიღეს 141 სამარხის ალაგებასა და ინვენტარიზაციაში, რომლებშიაც აღმოჩნდა 203 ინდივიდუუმის ძვლოვანი ნაშთები. ამ ძვლოვან ნაშთებზე მოხერხდა სქესისა და ასაკის დადგენა: 55 ჩონჩხი ეკუთვნოდა მამაკაცს, 49 ქალს, ხოლო 69 სხვადასხვა ასაკის ბავშვს. მოპოვებული მასალებიდან შესაძლებელი გახდა 45 თავის ქალას აღდგენა, რომელთაგან 29 მამაკაცს ეკუთვნის, ხოლო 16 — ქალს. ეს თავის ქალები სხვადასხვა პერიოდებს განეკუთვნებიან, სახელდობრ:

	მამაკაცი	ქალი	სულ
ადრებრინჯაოს პერიოდი	1	1	2
გვიანბრინჯაოს პერიოდი	11	1	12
ადრერკინის პერიოდი	3	2	5
გვიანანტკეური პერიოდი	3	5	8
ადრეფეოდალური პერიოდი	11	7	18
სულ:	29	16	45

გარდა მცხეთაში მოპოვებული მასალებისა, ანთროპოლოგიური რაზმის მიერ რესტავირებულია საქართველოს სხვადასხვა რეგიონში მოპოვებული კრანოლოგიური მასალები, სახელდობრ: ფიტარეთიდან — 2, ვანიდან — 4, თინვალიდან — 26, კახეთიდან — 18, ნასტაკისიდან — 7, აქარიდან — 14, დიღმიდან — 5, წალვლიდან — 2 და დალესტნის ასარ სოფ. ხუნძახიდან — 2 თავის ქალა. სულ 80 თავის ქალა. ამრიგად, 1978 წელს კრანოლოგიური რაზმის მიერ რესტავირებულია 45 თავის ქალა.

მთელი ეს მასალა დიდი კრანომეტრიული პროგრამით უკვე გაზომილია, ხოლო მცხეთის მიდამოებში მოპოვებული მასალების კატალოგი და ინდივიდუალური მონაცემების სრული ცხრილებია შედგენილი.

გარდა კრანოლოგიური სამუშაოებისა, რაზმის მიერ ჩატარებულია ოსტეოლოგიური სამუშაოებიც, რისთვისაც მთლიანად 1976, 1977 და 1978 წლებში მოპოვებული მასალები პრეპარირებულია, ფიქსირებულია და გამზადებულია ოსტეომეტრიული კვლევისათვის. სულ დამუშავებულია 570 ინდივიდუუმის ჩონჩხი. მთელი ამ მასალიდან შერჩეულია ის ჩონჩხები, რომლებზედაც შეინიშ-

<sup>16</sup> ანთროპოლოგიური სამუშაოები მცხეთის არქეოლოგიურ ექსპედიციაში დაიწყო 1978 წლის აპრილის ბოლოს და გრძელდებოდა წლის დასასრულამდე. მუშაობაში მონაწილეობას იღებდნენ: პროფ. შ. აბულშელიშვილი (ხელმძღვანელი), მედ. მეცნ. კანდიდატი დოც. კ. ფირფილაშვილი, ნ. კილაძე, შ. რჩეულიშვილი, მ. რუხაძე და ვ. გოგოჩაშვილი.

ნება პალეოპათოლოგიის კვალი და რომლებიც სპეციალურ შესწავლას მოითხოვს. ასეთი აღმოჩნდა 160 ინდივიდის ჩონჩხი. გადაღებულია (შავ-თეთრად) 60 ფოტო, 21 ფერადი სლაიდი, ჩახატულია 10 ძვალი, გადაღებულია 95 ფელის რენტგენოგრაფია. მასალების პალეოპათოლოგიური შესწავლა გრძელდება.

მომზადდა „Crania Ceorgica“ — მცხეთის არქეოლოგიური ექსპედიციის მიერ 1977 წელს მოპოვებული კრანოლოგიური მასალები (10 თაბახი). ხოლო საანგარიშო წლის ბოლოსათვის მომზადდა მეორე ნაწილი: „მცხეთის არქეოლოგიური ექსპედიციის მიერ 1978 წელს მოპოვებული კრანოლოგიური მასალები“ (2 თაბახი).

А. АПАКИДЗЕ, М. АБДУШЕЛИШВИЛИ, В. НИКОЛАИШВИЛИ,  
А. СИХАРУЛИДЗЕ, Г. МАНДЖГАЛАДЗЕ, Г. ГИУНАШВИЛИ, М. ДЗНЕЛАДЗЕ,  
В. САДРАДЗЕ, Ш. ИРЕМАШВИЛИ, Т. ДЖГАРКАВА, Э. ГАВАШЕЛИ,  
К. МЕЛИТАУРИ

## МЦХЕТА — ПОЛЕВЫЕ АРХЕОЛОГИЧЕСКИЕ ИССЛЕДОВАНИЯ 1977 ГОДА

### Резюме

Постоянно действующая Мцхетская археологическая экспедиция (МПАЭ) продолжала раскопки на территории Большой Мцхета: в Карснисхеви, Самтавро, Камарахеви, Нареквави-Церовани и у Могв-такари.

В Карснисхеви раскапывалось поселение античной эпохи, винный погреб, винодельня. Добытые материалы свидетельствуют о компактном заселении Карснисхевского ущелья в позднеантичную эпоху. При раскопках и расчистке винного погреба зафиксировано три строительных горизонта с остатками сооружений, выстроенных из рваного камня на глиняном растворе. Поздние строительные слои сильно сдвинуты и перемешаны.

После снятия поздних строительных слоев обозначился план винного погреба, состоящего из расположенных вблизи друг от друга больших кувшинов для хранения вина, связанных между собой водостокom. В глинобитном полу вырыты ямы для опорных столбов сооружения марани.

По обнаруженным материалам можно предположить, что винный погреб был сооружением открытого типа с черепичной кровлей (рис. 492).

В культурных слоях и на полу марани в большом количестве обнаружена глиняная посуда розового, палевого обжига: кувшины для вина типа ойнохой, миски, фялы и т. д. Материалы, добытые на этом участке, характерны для памятников первых веков территории Картлийского (Иберийского) царства.

Продолжались раскопки винодельни, обнаруженной на северном склоне горы. Она сооружена на искусственно подравненной террасе и

представляет собой продолговатую площадку (3,2×2,4), обмазанную розовым гидравлическим раствором, к которой примыкает прямоугольное помещение — цистерна (1,80×1,10 м), снабженное двумя керамическими трубопроводами (рис. 493—494).

Выявленные раскопками у устья Карснисхеви поселение, производственный убаши (остатки керамических обжигательных печей), винохранилище и виноделnya античного образца характеризуют Карснисхеви позднеантичной эпохи как один из экономически значительных кварталов стольного города Мцхета.

На Самтаврском поле особое внимание уделялось раскопкам гробниц широких слоев, т. е. рядовым погребениям, отражавшим быт и культуру создателей материальных благ, в отличие от т. н. богатых гробниц, содержащих, как правило, импортный погребальный инвентарь.

В отчетном году вскрыто около 50 гробниц — каменных ящиков, ящиков, составленных из керамических плит, т. н. поздних грунтово-ямных погребений, перекрытых, большей частью, каменными плитами. Среди вскрытых погребений выделяются гробницы двух хронологических групп: погребения позднеантичной эпохи (II—IV вв. н. э.) и погребения раннефеодальной эпохи (V—VII вв. н. э.). Типы погребальных сооружений и способы захоронения за весь этот период существенно не трансформировались, за исключением ориентировки покойников. На первом этапе превалирует восточная ориентация, позже все больше распространяется западная, отражающая усиленный процесс христианизации, в первую очередь городского населения (рис. 512—524).

В погребениях II—IV вв. обнаружен «стандартный» инвентарь: перстни с геммами-инталиями из полудрагоценных камней (сардер, аметист, яшма, халцедон), изображающими божества из греко-римского пантеона (Фортуна, Зевс, Немезида, Гермес и др.), эмблемы согласия, союза рукопожатия и т. д., принадлежащие группе памятников западной, римской глиптики; глиняные сосуды малых размеров, тонкостенные, розовые, типа, известного из черепичных ящиков первых веков до н. э., широко распространенных в позднеантичной Картли, в особенности в Мцхета.

В раннефеодальных каменных ящиках обнаруживаются: стеклянные бальзамарий, бусы, бронзовые фибулы, булавки-застежки, перстни с геммами, главным образом восточного происхождения (сасанидские и по форме и по сюжетам), среди которых превалируют изображения: льва, зебу, петуха, сасанидской монограммы и т. д.

Обращает на себя внимание многочисленность обширных и «густонаселенных» раннесредневековых могильников в Великой Мцхета.

В результате раскопок массового могильника Самтавро накапливается все больше материала для воссоздания подлинной картины культурной жизни двух основных социальных слоев городского населения — двух культур: аборигенной в сочетании с римской и поз-

же — с сасанидской, представленной в массовых погребениях производителей материальных благ; культуры «верхов» — эллинистическо-римской, главным образом, в сочетании эллинистическо-иберийской, представленной импортными изделиями в т. н. богатых гробницах, каменных саркофагах или черепичных ящиках (рис. 525—537).

На поселении эпохи бронзы и раннего железа Самтавро I выявлено два помещения (№ 4 и 5), стены которых выложены из рваных камней на глиняном растворе; полы глинобитные с небольшими наклонами в сторону фасада, перекрытие плоское. В левом углу помещений устроены небольшие печки для выпечки хлеба, а в правом расположены жертвенники; смежные отсеки связаны между собой дверными проемами.

Обнаруженные при расчистке помещений чернолощенная глиняная посуда, бронзовые булавки и др. датируются концом II тысячелетия до н. э.

На основе раскопок поселения Самтавро I установлен факт террасной застройки поселения позднебронзовой и раннежелезной эпох, причем стандартными жилищами (рис. 538—546).

У северной подошвы Картлийского хребта, напротив ж/д станции Мцхета, во время строительных работ были обнаружены остатки поселения и могильника античной эпохи (рис. 496—497).

На этом участке было раскопано 12 черепичных ящиков I—III вв. и остатки поселения III—IV вв. нашей эры. Черепичные погребения сложены из плоских и желобчатых черепиц, широко распространенных в Мцхета с эллинистической эпохи. Черепичные ящики, как правило, прямоугольные с двускатным перекрытием. Пол погребений представляет собой утрамбованную землю или выстлан плоскими черепицами. Покойники лежат в скорченной позе, на боку. В погребениях обнаружены: тонкостенная керамика розового или палевого обжига с шишковидными украшениями, рельефными кольцами на горле. Встречаются сосуды с капеллированным корпусом и украшенные выемчатым узором. Почти во всех погребениях обнаружены хорошо сохранившиеся монеты — денарий Октавиана Августа и драхмы Готарза. Некоторые монеты обнаружены во рту покойника, а некоторые — в руке. Все они, нужно полагать, предназначались для Харона. Остальной инвентарь также характерен для мцхетских черепичных погребений: золотые серьги разной формы, золотые пугови-нашивки, серебряные и бронзовые кольца, бусы разных форм, подвески с изображениями оленей, бронзовое зеркальце, костяная ложка, трехлопастный железный наконечник стрелы, железные и бронзовые перстни с геммами и т. д., в основном, типичные для римского или римско-кавказского круга погребального инвентаря. На одной гемме выгравирована греческая надпись: *Κυρια Καλή* — «Прекрасное божество», на других изображены Зевс, Фортуна и т. д. (рис. 498—508).

Могильник у Могвтакари с западной стороны, а может быть и квартал столицы, огражден большой стеной, которая простирается с

юга на север и выявлена на расстоянии 80 м. К востоку от этой стены обнаружены остатки поселения. 1

В Камарахеви было выявлено 84 погребения. Из них лишь 70 оказались нетронутыми, остальные сильно пострадали в результате земляных работ (рис. 580—581).

Засвидетельствовано 2 типа погребений: грунтовые погребения и каменные ящики. Среди грунтовых погребений выделяются захоронения с земляной и каменной насыпью и перекрытые каменными плитами.

Каменные гробницы бывают двух типов: каменные ящики и гробницы, выложенные из каменных плит с булыжником. Большинство захоронений ориентировано с юга на север. Покойники, как правило, захоронены в скорченной позе, причем мужчины — на правом, а женщины — на левом боках. Голова покойника покинтся на каменном «ложе». У ног «покойника», как правило, стоит глиняная посуда с остатками пищи.

В Нареквави продолжались раскопки открытых в 1975—1976 гг. остатков поселения и могильника раннежелезной эпохи, были выявлены грунтовые погребения с характерным для этой эпохи инвентарем: железные мечи, кинжалы, копьё, керамика и украшения (рис. 578—579).

В Церовани (рис. 549—577) на участке новостроек комплекса зданий Института земледелия раскапывался обширный могильник II половины II тысячелетия и первых веков I тысячелетия до н. э., содержащий захоронения в грунтовых ямах с закругленными углами и незначительными земляными надмогильными насыпями. Покойники были захоронены на правом или на левом боку, с сильно согнутыми конечностями, головой, как правило, на север. К концу отчетного сезона вскрыто более 50 погребений и обнаружен многообразный погребальный инвентарь: глиняные чернолощенные сосуды, украшенные многообразными геометрическими, а также разнообразными рельефными узорами; металлические изделия (оружие и украшения, бусы и т. д.).

Нареквавские и церованские памятники значительно пополняют наши представления о культуре, хозяйственной жизни и уровне социального развития общества второй половины II тысячелетия и первой половины первого тысячелетия до н. э. и делают очевидным существование на базе весьма плодородной долины Нареквави крупных поселений эпохи бронзы и раннего железа, по всей вероятности, сыгравших существенную роль в процессе зарождения городской жизни — синокизме города Мцхета.

В Сатовле-Набагреби (рис. 583—588) были выявлены грунтовые погребения с каменными насыпями. Все погребения ингумационные. Размеры погребений: 1,20×0,80 м и 1,30×0,9 м. Покойники захоронены в скорченной позе на левом или правом боках, головой на запад.

Большая часть могильного инвентаря представлена керамикой

(кувшины, миски, горшки, блюда). Она черного или сероватого обжига и отличается изяществом форм. Керамические изделия характеризуются широким горлышком, сферическим туловом, плоским дном и слегка выделенной пяткой. Керамика украшена вертикальными линиями, ушки сосудов — стилизованными изображениями животных.

Из погребального инвентаря выделяются оружие: листовидный кинжал, дротик с открытой втулкой, наконечники стрел из бронзы и обсидиана, меч с бронзовым черешком. Из украшений следует отметить: бронзовый браслет, булавку, бусы янтарные, сердоликовые и др. Браслеты украшены стилизованными изображениями головы змеи, геометрическим узором и др.

Отдельно следует выделить пояс, обнаруженный в 5-ом погребении: поверхность его полностью покрыта выгравированными на нем ритуальными изображениями людей в масках птиц, оленей, лошадей, солнца и др. (рис. 588).

Особого внимания Сатовле-Набагреби заслуживает еще и потому, что выявленный на его территории могильник датируется VIII—VII вв. до нашей эры, т. е. периодом, непосредственно предшествовавшим урбанизации Мцхета.

Значение вышеуказанных открытий, естественно, этим не исчерпывается. Нарекваское поселение, церованский и набагребский могильники, устройство погребальных сооружений, способы захоронения и, что особенно важно, погребальный инвентарь находят довольно близкие параллели в синхронных комплексах, выявленных раскопками во многих пунктах Кавказа (Самтавро, Ховлегора, Тлиа, Длгоми, Уплисцихе, Кахети, Мингечаур, Тазакент, Аргик, Хаплар и т. д.). Таким образом, открытия 1977 года способствуют воссозданию общекавказской картины развития культуры, хозяйства и социальной структуры раннеклассового общества у кавказских племен. Именно поэтому, исследуя локальные варианты бронзовой культуры отдельных этнокультурных областей Кавказа, необходимо выявлять общие для многих очагов элементы, характеризуя, таким образом, общекавказскую цивилизацию, компонентами которой являлись локальные культуры и их варианты.

В 1977 году на базе Мцхетской постоянно действующей археологической экспедиции, впервые в Грузии, создан палеоантропологический отряд (рук. проф. М. Абдушелишвили), который осуществляет сбор, регистрацию, фиксацию и реставрацию всего остеологического материала с целью получения максимальной информации для палеоантропологических, палеодемографических, палеопатологических и т. д. исследований. Подобного рода тотальные сборы всех костных остатков (череп, кости туловища и конечностей) с такого рода многосторонними задачами в Мцхета (и не только Мцхета) осуществляется впервые. В 1977 году в распоряжении палеоантропологического отряда уже имелся фонд, насчитывающий около 400 разновременных черепов и многочисленный остеологический материал.



Всестороннее исследование палеоантропологического и археозоологического материалов является одной из весьма перспективных отраслей источниковедческого характера на современном уровне развития советской археологии. Залог успеха, на наш взгляд, заключается в хорошо налаженной совместной работе археологов и специалистов по вопросам палеоантропологии и палеозоологии.

## МЦХЕТА — ПОЛЕВЫЕ АРХЕОЛОГИЧЕСКИЕ ИССЛЕДОВАНИЯ 1978 ГОДА

### Резюме

Мцхетская постоянно действующая археологическая экспедиция (МАЭ) в 1978 году вела полевые исследования на Самтаврском поле, в Нареквави, Церовани, Могвтакари, у Светицховели и в Сатовлэ — Набагреби.

1. В отчетном году продолжались раскопки массового могильника на Самтаврском поле, где вскрыто 100 гробниц (73 — каменоящичных, 22 — грунтовых, ямных, 1 — черепичный ящик, 2 — составленные керамическими плитами и 2 — сложенные песчаниковыми квадратами).

Гробницы, сложенные из хорошо отесанных квадров, были выявлены впервые и, естественно, вызвали большой интерес. Квадры эти, с гнездами для пиროнов, взятые из строительного фонда — с развалин зданий эллинистической эпохи, указывают на былое существование в междуречье Куры и Арагви городских сооружений эллинистической или раннеримской эпохи с характерными признаками эллинистической строительной техники.

Вскрытые в 1978 году каменоящичные, черепичные, плитовые и грунтовые захоронения датируются II—IV веками н. э. и способствуют воссозданию правдивой картины жизни и культурного развития неминуемо, широких слоев городского населения Мцхета.

На участке СХІХ, раскапываемого могильника, впервые выявлены развалины сооружений античной эпохи — значительные строения, основания которых выложены большими песчаниковыми плитами в манере ортостатической кладки. Фрагменты кладки, черепичного перекрытия и остатки погребенных культурных слоев прослеживаются под гробницами позднеантичной и раннефеодалной эпох.

Следовательно, в отчетном сезоне выявлены веские материальные доказательства существования на Самтавро городских сооружений до римской эпохи.

2. В Мцхета, у кафедрального собора Светицховели, в свя-

зи с реконструкцией дома культуры, строителями были повреждены погребальные сооружения и многослойные сооружения позднеантичной и раннефеодальной эпох. На строительной площадке (15×15 м) при спасательных раскопках выявлены контуры выложенных из булыжника и рваного камня на глиняном растворе жилых и хозяйственных (марани — помещение для хранения вина) построек, возведенных на месте могильника и культурного слоя позднеантичного периода. Зафиксировано три строительных уровня. Древнейшие на этом участке стены выложены из рваного камня на глиняном растворе. Вскрыто два погребения, составленные из 8 цельных, квадратных (56×56 см) и двух половинчатых (56×28 см) керамических плит, перекрытые каменными плитами, обычными для Самтавро. В одной гробнице пол был выслан керамическими плитами. Положение покойников вытянутое на спине, головой на запад. В гробницах обнаружены перстни и бусы, широко распространенные в Мцхета II—III вв. н. э.

3. В Могвтакари, у подошвы Картлис гора, на правом берегу Куры продолжались исследования крепостной ограды и раскопки культурных слоев, связанных с остатками поселения позднеантичной и раннефеодальной эпох. Были выявлены в плане четырехугольные, выложенные из булыжника и рваного камня на глиняном растворе остатки жилища и близко расположенных помещений, частично выявлены и развалины керамической обжигательной печи (?). На полу жилых помещений и в культурных слоях обнаружены в основном керамические материалы, характерные для т. н. переходного периода (III—V вв. н. э.).

4. В Церовани вскрыто 22 погребения, из коих 3 — раннебронзовые, 19 — периода поздней бронзы. Захоронения в основном индивидуальные, но встречаются парные и реже коллективные, без исключения в подчетыреугольных ямах. Положение костяков — скорченное, на правом или левом боках, головой на север.

Погребальный инвентарь представлен в основном керамикой (кувшины, горшки, миски, фиалы, блюда) с резным орнаментом — меандры, волнистые линии, треугольники, желобчатые пояса и т. д. Особо следует отметить находки скульптурных изображений лошадок — чернолощенных, с лежащими рядом глиняными колесиками.

В погребениях раннебронзовой эпохи керамика представлена образцами, типичными по форме и фактуре черепка для Куро-Араксской культуры. В погребальных комплексах Церовани IV сравнительно богато представлены бронзовые изделия: цельнолитый кинжал, булавы с витыми головками, а также булава из оленьего рога. Весь комплекс датируется XIV—XIII вв. до н. э. и является характерным для раннего этапа позднебронзовой культуры Мцхета-Самтавро и ее окрестностей.

5. У подошвы холмообразного поселения Каландазигора, при закладке траншеи для нефтепровода, были сильно повреждены

погребения и жилые сооружения позднебронзового периода. Спасательными раскопками расчищены остатки двух в плане четырехугольных полуземлянок, со стенами из необожженного кирпича-сырца. В одном помещении зафиксирована глиняная печь для выпечки хлеба. На полу полуземлянок обнаружены черепки глиняных сосудов и глиняная печатка. По общей планировке и обнаруженным материалам, выявленные в 1978 году помещения напоминают раскопанные на Самтавро и Нареквави за предыдущие сезоны жилые сооружения, датируемые VIII—VII вв. до н. э.

6. В Сатовле-Набагреби вскрыто 6 грунтовых погребений раннежелезной эпохи. Захоронения устроены в удлиненно-овальных ямах (1,50—1,20×1,80—170 м). Положение костяков скорченное (женские — на левом, мужские — на правом боку), головой за запад (южная ориентация является единственным исключением). Свообразным следует признать погребение 10, где часть инвентаря, а также остатки тризны оказались под костяком погребенного. Выделяется погребение 10 и богатым инвентарем — разнообразной керамикой, в том числе культовым, богато украшенным высоким кубком и бронзовыми ножными браслетами (сикалами?).

В погребениях Сатовле-Набагреби встречены также: железный меч с бронзовыми ножнами и рукоятью, железное копье с раскрытой втулкой, бронзовые и костяные наконечники стрел, бронзовые булавы, бусы и др. украшения.

Могильник Сатовле датируется первыми веками I тысячелетия до н. э.

7. Антропологический отряд МАЭ в отчетном сезоне работал над исследованием костных остатков 173 индивидуумов, обнаруженных в 126 разновременных погребениях. 52 скелета относятся к мужскому полу, 50 — к женскому, а 76 — персонам раннего возраста. Из этих материалов удалось реставрировать 36 черепов, из коих 21 череп относится к мужскому, а 14 — к женскому полу, один череп инфантильный. Таким образом, пригодными для краниологических измерений оказались 35 черепов, остальные относятся к разным периодам, а именно: к периоду поздней бронзы — 8, к периоду раннего железа — 2, к позднеантичному периоду — 6 и раннефеодальному — 19.

В основном этот материал добыт в Самтавро (20), Церовани — (13) и Набагреби.

Помимо мцхетских материалов, отрядом были реставрированы краниологические материалы из Кахети (17), Жинвали (8) и Вани (3). Таким образом, всего отрядом было реставрировано в продолжение трех месяцев 64 черепа.

Впервые в Грузии антропологическим отрядом МАЭ были проведены остеологические работы. Для остеологических исследований подготовлены все материалы, добытые на территории Мцхета в течение 1976, 1977, 1978 гг., всего свыше 400 скелетов.

Из этих материалов отобраны костные остатки, имеющие следы патологических процессов для исследования проблем палеопатологии.

Таким образом, в продолжение трех месяцев антропологическим отрядом собраны остеологические материалы, относимые к 178 индивидуумам, реставрировано 64 черепа и подготовлено для остеометрических и палеопатологических исследований свыше 400 скелетов.

Руководитель антропологических исследований Мцхетской археологической экспедиции проф. М. Абдушлишвили подготовил к изданию первую книгу вновь основанной серии — *Статия Geologica*. В настоящее время готовится вторая книга этой же серии, которая будет посвящена материалам, собранным в 1978 году.

Материал по мере пополнения и изучения подвергается краниометрическим измерениям по новой программе (200 измерений). Полученные в результате этих измерений краниологические бланки передаются в Вычислительный центр, где производится вариационно-статистическая разработка отдельных групп и анализ полученных результатов.

Проводимые антропологическим отрядом МАЭ работы преследуют цель по мере накопления материалов исследовать проблему палеоантропологии, палеодемографии, палеопатологии и др., что в свою очередь должно пролить свет на антропологическую историю с древнейших времен до настоящего времени, а также на своеобразие жизни, быта и культуры населения престольного города античной Картли — Великой Мцхета.

## ლიტერატურა

1. ქართლის ცხოვრება, 1, თბ., 1955.
2. აფაქიძე ა., ქალაქები და საქალაქო ცხოვრება ძველ საქართველოში, 1963.
3. მცხეთა, 1, თბ., 1955.
4. სურგულაძე თ., სიხარულ იძეა. *Kuria Kallu*—მცხეთის მოგვთაყარიდან, სმამ, 89, № 2, 1978.
5. ტყეშელაშვილი ო., ადრეფეოდალური ხანის მატერიალური კულტურის ძეგლები სამთავროს სამაროვნიდან, სსმ, XIX—B, თბ., 1956.
6. უგრელიძე ნ., ადრეულშუასაუკუნეთა მინის წარმოების ისტორიისათვის, თბ., 1967.
7. ლომთათიძე გ., ბრინჯაოს სატყურები და მახვილები სამთავროს უძველეს სამარხებში, თბ., 1974.
8. ფიცხელაური კ., აღმოსავლეთ საქართველოს ტომთა ისტორიის ძირითადი პრობლემები, თბ., 1972.
9. რამიშვილი რ., კამარახევის სამაროვანი, მსკა, II, თბ., 1959.
10. ბადრაიშვილი მ., არქეოლოგიური ძეგლები სოფ. სათოვლედან, სსმ, ტ XVII—B, 1959.
11. ბერძენიშვილი ნ., საქართველოს ისტორიის საკითხები, VIII, თბ., 1975.
12. მცხეთა, II, თბ., 1978.
13. რამიშვილი რ., და სხვ., ეინვალის არქეოლოგიური ექსპედიცია. სას., თბ., 1974.
14. ჭილაშვილი ლ., ნაქალაქარი ურბნისი. თბ., 1964.
15. ჭილაშვილი ლ., ქალაქი რუსთავი, თბ., 1958.
16. აბრამიშვილი რ., ჭილაშვილი ლ., ლოქინის ნასოფლარის არქეოლოგიური გათხრები, სსმ, ტ. XXIII—B, თბ., 1962.
17. აბრამიშვილი რ., ნიკოლაიშვილი ვ., ოქროპირიძე ნ., რამიშვილი ა., დიდი თბილისის არქეოლოგიური ექსპედიცია. სას. თბ., 1974.
18. ფხაკაძე გ., ქვემო ქართლის ენეოლითი, თბ., 1963.
19. კიკვიძე ი., ზიზანანთგორის ადრებრინჯაოს ხანის ნამოსახლარი, თბ., 1973.
20. ჭავჭავაძე ა., დლონტი ლ., ურბნისი, 1, თბ., 1961.
21. გობეჯიშვილი გ., სტალინის ნაბარგორა, „მიმოშხილველი“, ტ. II, თბ., 1951.
22. ხახუტაიშვილი დ., უფლისციხე, ტ. 1, თბ., 1964.
23. შიოთაძე დ., არქეოლოგიური კვლევა-ძიება დუშეთის რაიონში 1969 წელს, სას, თბ., 1971.
24. Абрамишвили Р. и др., Археологические раскопки в Дигомском уезде — Тезисы докладов, посвященных итогам полевых археологических исследований в 1970 году в СССР, Тб., 1971.
25. Хачатрян Г., Материальная культура древнего Артика, Ереван, 1963.

პირთა სახეობელი

აბღშელიშვილი მ. 119, 122, 123, 142, 148, 153

აბუთიძე ა. 126

ანთიძე ე. 131

ანტონიუს პიუსი 132

ასლანიშვილი ლ. 148

ატახოვი ვ. 6

აფაქიძე ა. 119, 41, 153

ბადრიაშვილი მ. 145

ბალიაშვილი თ. 153, 166

ბარამიძე მ. 6

ბენაშვილი თ. 153

ბერტენიშვილი ნ. 145, 167

ბიბილური თ. 6, 131, 153

ბურჩაძე დ. 142, 151

ჯააშელიშვილი დ. 119, 124, 141, 159

გამყრელიძე ა. 131, 141

გიუნაშვილი გ. 119, 131, 133, 153

გოგორაშვილი ე. 168

გოცაძე მ. 131, 153

დავიდუნკო ო. 141

დავლიანიძე რ. 138, 159

ელაია ე. 6

ეჩიეშვილი ი. 141, 153

ჭუკაიშვილი ნ. 141, 166

თაბაგარი ნ. 131, 148, 150

ივანიშვილი მ. 126

ივანშენკო მ. 36, 38, 46

ირემაშვილი შ. 119, 120, 145, 153, 166

კალანდაძე ა. 5, 6, 121, 138, 139

კალანდაძე ზ. 6

კაქაბერიძე მ. 141

კილაძე ნ. 148, 149, 150, 153, 166, 168

კუცია ა. 131, 138, 141, 153, 159, 166

ლევანშვილი დ. 131, 141, 153

ლოლიშვილი მ. 138, 159

ლომთური ბ. 138

მანჯგალაძე გ. 119, 131, 153

მანჯგალაძე ო. 153

მასხარაშვილი ე. 126, 131, 138, 153, 159, 166, 171

მაქუეარიანი ლ. 6

მელითაური კ. 113, 137, 138

მთიულიშვილი გ. 131, 141, 153, 166

ნახუტრიშვილი თ. 138, 159

ნიკოლაიშვილი ე. 119, 121, 124, 131, 141, 153

ოქროპირიძე ნ. 6

რუხაძე მ. 148, 150, 168

რჩელიშვილი მ. 148, 149, 150, 166, 168

საინიშვილი რ. 126, 131, 141

სადრაძე ე. 119, 120, 138, 153, 159

სიმონიანი გ. 124, 131, 138, 141, 153, 159, 166

სიხარულაძე პ. 119, 120, 128, 153.

სოფაძე ნ. 141

სურგულაძე თ. 6, 166

ტაბიძე კ. 166

ტრაიანე 132

ფავლენიშვილი ლ. 6

ფაუსტინა II 132

ფეოდოროვა მ. 141

ფირფილაშვილი პ. 168

ფლონტი ნ. 124

ყარაშვილი მ. 124

ყეროზია მ. 141

ცინცაძე შ. 126

ხაბეიშვილი გ. 141

ხახიაშვილი ე. 141

ხეცურიაანი ლ. 141, 159

ხომასურიძე გ. 124

ხუბულური ნ. 159

ძნელაძე მ. 126, 141, 153

ქანიშვილი თ. 6, 131, 141, 166

ჭლარაკვა თ. 119, 141

Абдушелишвили М. 170, 174  
Апакидзе А. 170  
Глунашвили Г. 170  
Гермес 171  
Готарз 172  
Дзnelадзе М. 170  
Зевс 171  
Ирешашвили Ш. 170

Манджгаладзе Г. 170  
Немезида 171  
Николаншвили В. 170  
Октавиан Август 172  
Садрадзе В. 170  
Сихарулидзе А. 170  
Фортуна 171  
Харон 172

### გეოგრაფიულ სახელთა სპიობელი

აბულეთის გორა 145, 147  
აბულეთის ხევი 145  
არაგვისპირი 158  
ართივი 160, 167  
არშაზით კრძი ქალაქი 126  
არშაზისხევი 130, 158  
აღმოსავლეთ საქართველო 140  
ახალი არშაზი 158  
აქარა 168  
ბაგინეთი 121  
გორი 163  
დაღესტნის ასსრ 168  
„დიდი მცხეთა“ 130, 167  
დიღუბე — კიკეთი 160  
დიღომი 158, 159, 168  
დედაქალაქი მცხეთა 139  
დუშეთი 166  
ვანი 168  
თბილისი 140, 163, 166  
თრელიგორები 147  
იბერია 126, 127, 147  
იორ-ალაზნის აუზი 140  
კავკასია 167  
„კალანდაძისგორა“ 139, 163  
კამარახევი 119, 141, 148  
კამარახევის სამაროვანი 142, 143, 144  
კარეთი 168  
კარსისხევი 119, 124, 125, 126, 130, 158  
ლოკინი 158  
მდ. არაგვი 137  
მდ მტკვარი 137  
მელიდელე I 160  
მოკვეთკარბ. 119, 120, 121, 126, 127, 129, 130,  
149, 153, 158, 159

მუხრანის ველი 138, 159, 161  
მცხეთა 119, 126, 129, 130, 138, 139, 140,  
141, 143, 150, 158, 153, 157, 158, 159, 166.  
მუაღიჯვარი 160  
ნაბაკარი 145  
ნარეკევი 119, 149, 153, 159, 163, 167  
ნარეკევი I 163  
ნარეკევის რაზმი 138  
ნარეკევის სამაროვანი 140  
ნარეკევი-წეროვანი 138, 141  
ნასტაკისი 168  
პატარა ხევი 145  
ვინჯალი 158, 168  
რუსთავი 158  
საღა ველები 125  
სათოვლე-ნაბაღრები 120, 121, 145, 147, 149,  
153, 166  
სამთავრო 7, 38, 119, 130, 132, 137, 145, 147,  
153, 160  
სამთავროს სამაროვანი 131  
სვეტიცხოველი 153, 157  
სისამორა 143  
სომხეთი 140, 167  
სტალინის რის ნაყარგორა 160  
სხალტბის ქედი 159  
ურბნისი 158  
ფიტარეთი 168  
ქართლი 147  
ქართლის ქედი 130  
ქუცხელები 160  
ყათლანისხევი 160  
შიდა ქართლი 139  
წაღვლი 168

წეროვანი 119, 120, 121, 138, 139, 140, 141,  
149, 153, 159, 161, 166, 167  
წილკანი 161  
წიწამური 141, 143  
ხეკობი (მღ.) 145  
ხიზანანთგორა 160.  
ხუნძახი 168  
არაგვი 175  
არაქს 176  
არტიკ 174  
Великая Мхета 170, 171  
Днгоმი 174  
Иберия 170  
Кавказ 174  
Каландаძის гора 176  
Камараხვი 170, 173

Карснхсехи 170, 173  
Қартли 170, 171  
Қартлийский хребет 172  
Қартлис гора 176  
Кура 175, 176  
Мингечаур 174  
Могвтакарн 170, 172, 175, 176  
Мхета 170, 171, 172, 173, 174, 175, 176  
Нарекვაი 170, 173, 174, 175  
Уплисцихе 174  
Самтавро 170, 171, 174, 175, 176  
Тазакент 174  
Тли 174  
Церовани 170, 173, 174, 175, 176  
Ханлар 174  
Ховле 174

### საბანთა სამიგბელი

აგურფილასმარხი 158  
აყლამა 132  
აღიზი 125, 163  
ანატკეკანამტერევი 34, 36, 37  
აღაპის ნაშთი 140, 141, 142  
ბაღია 26  
ბატკაში 130, 156  
ბაიბურთის ტიპის ფართობირიანი თიხის ქურ-  
კული 140  
ბალთა 48  
ბანი 135, 136  
ბეკელი: ბრინჯაოსი 20, 56, 59, 79, 82, 84, 100  
ვერცხლოს 100, 132  
რკინის 129, 143  
ქალცულონის 129  
გემა-ინტალიო 132  
გემიანი ბეკელი 130  
გველი 147  
გუგუზის სახლი 137  
გოზაური 47  
გორანამოსახლარი 13, 81, 153, 157, 163  
დანა რკინისა 108, 140, 163, 165  
დანსპირი რკინისა 129  
დედაბობი 136  
დენარი რომაული 132  
182

დერგი 18, 30, 37, 44, 52, 53, 68, 76, 78, 81,  
90, 92, 94, 98, 107, 139, 140, 146, 161, 164  
დოკი 29, 35, 50, 53, 57, 68, 75, 78, 79, 80,  
83, 91, 92, 94, 96, 125, 146, 161  
ემეი ღორისა 74  
ჯამბარაკი 115  
ზარაკი 129, 156  
ზოომორფულთაგებონი სამაჯური 142  
ზოომორფულურტიანი ბიკონუსურთა სასმისი  
139  
ზღეე 134, 135, 136, 237  
ზღუღე 130  
თარო 137  
თასი თიხისა 19, 21, 56, 70  
მინისა 129  
თახა 137  
თისატკეპნილი იატაკი 134, 135, 137  
თიხის ფილასმარხი 131, 152, 153  
თუფში 17, 29, 93, 105  
თონე 130  
ილარი 142  
ირემი 147  
ირმის სახის საკიდები 129  
ირმის რქის ძირი 29, 40, 42, 165  
ოსრძპირი 17, 19, 20, 27, 35, 37, 38, 40,  
48, 102, 103, 107, 108, 146, 165, 166



- კახა 25, 29, 34, 35, 45, 47, 56, 57, 58, 85,  
89, 97, 101, 102, 104, 105, 107
- კაქი 98
- კაური 51, 78, 116
- კახური სატევეარი 140
- კეთილშობილი ირმის რქა 142
- კერა 130, 136
- კერაი 136, 137
- კვირისტავი 17, 87
- კილიტი ბრინჯაოსი 51, 68, 108, 165
- კოეზი 129
- კოკა 25
- კონელომერატი 134, 135, 136, 137
- კოკობი 9, 17, 21, 32, 35, 44, 45, 49, 54, 57,  
60, 65, 70, 73, 78, 79, 84, 86, 89, 97, 99,  
115, 129, 141, 144, 162, 165
- კრაბიტი 127, 128, 129, 156, 157, 158
- კრაპიტსამარხი 127, 129, 152, 153, 158
- კრაბიტყუთი 126, 127
- ლაშელა კაქისა 51, 92
- ლანგარი 11, 13, 16, 20, 23, 24, 25, 29, 34, 37,  
44, 47, 50, 52, 54, 55, 56, 62, 63, 64, 67,  
68, 72, 74, 76, 77, 78, 79, 81, 83, 84,  
86, 89, 90, 94, 96, 98, 99, 100, 101, 104,  
107, 108, 110, 113, 140, 146, 150, 164
- ლახტისთავი 163
- შავზოლუეში 126
- შანქვალი 103
- შარანი 125
- მახათი 9, 18, 22, 24, 63, 73, 75, 91, 98, 105,  
164
- შახვილი ბრინჯაოსი 48  
რკინის 140, 142, 164
- მილაკები ბრინჯაოსი 101
- შინა 30, 60
- მონეტა პართული 129, 130  
რომაული 129, 130
- შორავი 141
- შსხვილფეხა საქონელი 140
- შუვილსაკინძი 132
- მიძი: აღმანდინის 154, 155, 156  
აქატის 156  
ვიშრის 156  
ფევიტური პასტის 105  
ლურჯი შინის 132, 156  
შინის 82, 101
- შინისუბრი პასტის 154  
ოქროსი 156  
პასტის 82, 88, 92, 98, 105, 108, 111,  
113, 115  
პიროპის 156
- შიქვანული 18
- შიქვანული 130
- ნაგებობათა ნაშთები 130
- ნამგლის ჩანართი 28, 92
- ნამოსახლარი 130, 131, 133, 134, 163
- ნემსი ბრინჯაოსი 39, 45, 50, 55, 59, 67, 69, 70,  
71, 79, 89, 95, 97, 98, 112
- ოზნოლიანი 24, 42
- ორმოსამარხი 7, 9, 10, 12, 14, 15, 17, 19, 21,  
22, 24, 29, 30, 31, 32, 33, 34, 36, 37, 38,  
39, 40, 42, 43, 44, 46, 49, 51, 52, 53, 55,  
56, 60, 61, 62, 64, 75, 78, 79, 81, 82, 84,  
85, 86, 87, 88, 89, 90, 92, 94, 95, 96, 97,  
99, 100, 101, 103, 104, 105, 106, 107, 108,  
109, 110, 111, 113, 114, 116, 126, 127, 131,  
132, 133, 138, 140, 141, 143, 146, 147, 160,  
161, 163
- პილიატრი 135
- პირმოყრილი ქუჩკული 139, 140
- პირონი 156
- რგოლი: ბრინჯაოსი 8, 10, 14, 22, 48, 50, 63,  
69, 71, 129  
ვერცხლს 129, 154
- საბეჭდავი 163
- საბოძე ორმო 135, 137
- სადგისი 42, 65
- სადღეებელი 41, 100
- საუარცხელი 45
- საკანქურები 82, 95, 111
- საკარე ღობი 135
- საკილი 10, 28, 88, 161
- საკინძი ბრინჯაოსი 8, 10, 12, 14, 15, 17, 24,  
27, 30, 40, 45, 55, 57, 58, 59, 67, 69, 72,  
73, 76, 77, 79, 80, 83, 89, 91, 95, 98, 99,  
101, 104, 106, 111, 132, 142, 144, 146, 147,  
163, 164  
რკინის 129
- საკულტო ქუჩკული 134, 135
- საკურთხეველი 134, 136, 137
- სამარილე 24, 26
- სამაროვანი 134, 163

სამაჟური ბრინჯაოსი 50, 55, 62, 72, 74, 75,  
92, 106, 144, 146, 158; 164, 166  
რკინის 143  
სამეურნეო ორმო 134  
სამკაბა ფილა 134  
სამფრთხიანი ისრისწვერი 129  
სანაყი 134  
სანაცრე 135, 137  
სანელსაცხებლე 129, 130, 155  
სარდონის თვალი ბეჭდისა 130  
ზარკე ბრინჯაოსი 129, 132  
სარტყელი ბრინჯაოსი 47, 113, 164  
სააფეთქელ რგოლი ბრინჯაოსი 144  
ელექტრუმის 143  
სასთუმალი 141, 144  
სამისი თიხისა 70, 104, 107, 146, 162  
სარგევი 134  
სასხლავი დანა 142  
სატეფარი ბრინჯაოსი, მთლიანადსმული 26, 35,  
40, 41, 50  
შედგენილტარიანი 163  
სატეფარი რკინისა 165  
სატეფარსპირი ბრინჯაოსი 11, 139, 163  
სატეხი 26  
საყვავილე 21  
საყურე ბრინჯაოსი 15, 18, 19, 101  
ოქროსი 129  
საკეცხლური 135, 137  
საცხობი 135, 137  
საწვივე რგოლი 56, 59, 63, 113, 115  
სახლი 130, 134, 135, 136, 137  
სეეტები 135, 137  
სოლური ორნამენტი 140  
ტოლჩა 21, 41, 52, 61, 66, 68, 76, 91, 99, 103  
ფალოსისებური ქვა 134  
ფარი 40  
ფერუმარილიზ სარკესი ნიყარა 129  
ფილა 11, 14, 22, 60, 67, 116, 160  
ფინჯანი 16, 47, 48, 49, 50, 62, 71, 74, 79, 105,  
110, 113, 115  
ფირფიტა ბრინჯაოსი 36, 51, 143  
ოქროსი 129  
ფოთლისებური სატეფარი 146  
ქანდაკება ცხენის 160

ქვაბქოთანა 66, 74, 82, 91, 99, 112, 162  
ქვათილებით ნაგები სამარხი 153  
ქვასამარხი 131, 132, 141, 143, 153, 154, 156  
ქვაყრილიანი ორმოსამარხი 139, 141  
ქვაყუთი 146, 147, 152, 154, 155, 157  
ქვეერი 130, 157  
ქვეერსამარხი 158  
ქვის სამარხი 39, 44, 141  
ქვის ფილებით გადახურული ორმოსამარხი  
154, 156  
ქილა 7, 8, 9, 10, 11, 13, 16, 17, 19, 23, 24,  
26, 30, 31, 35, 41, 43, 45, 46, 47, 49, 54,  
55, 58, 60, 61, 62, 65, 66, 69, 70, 74, 76,  
77, 78, 80, 83, 84, 86, 87, 90, 91, 92, 95,  
97, 99, 102, 104, 107, 109, 110, 111, 140  
ქოთანა 15, 22, 23, 30, 31, 32, 36, 38, 39, 40,  
44, 55, 58, 62, 64, 65, 67, 68, 73, 78, 80, 81,  
88, 90, 92, 93, 94, 100, 104, 110, 111, 112,  
125, 146, 130, 160, 162, 165  
ღარი ბრინჯაოსი 53  
ღილი ძვლისა 65  
ღორი შინაური 142  
ღუმელი 134, 135, 136, 137, 163  
ჩქიფი 27  
შლაბომის ბალიში 134, 136, 127  
შლბასპირი ბრინჯაოსი 16, 27, 35, 48, 53, 75,  
142, 143, 146, 161, 163, 165, 166  
რკინის 140  
ცული 6  
ცხენი 147  
ძეწვი რკინისა 129  
ზარი 134, 135  
ზატი 134, 137  
ხეია ბრინჯაოსი 101  
ხელადა 21, 22, 25, 29, 52, 66, 71, 76, 78, 82,  
84, 85, 91, 93, 94, 95, 96, 98, 106, 110,  
112, 113, 114, 125, 128, 129, 141, 165  
წალო 137  
წვრილფეხა საქონელი 140, 142  
ჭიქა 70  
კურქული მინისა 132  
კურქულის სახდფე ქვა 134  
ჩამო 9, 13, 14, 18, 21, 25, 37, 40, 44, 67, 69,  
81, 87, 125, 146, 141, 143, 144, 160

## ილუსტრაციების აღწერილობა

- 1, 2. ორმოსამარხი 14 (1939, N) პრეპარაციის შემდეგ. 3,4. ქილა თიხისა (1062). 5—7. ქილა თიხისა (1063). 8,9. ლანგარი თიხისა (1064). 10. ლანგარი თიხისა (1065). 11. რგოლები მავთულვანი ბრინჯაოსი (1068). 12. მახათი ბრინჯაოსი (1066). 13—16. საკინძები ბრინჯაოსი (1067).
- 17, 18. ორმოსამარხი 15 (1939, N) პრეპარაციის შემდეგ. 19. ქილა თიხისა (1071). 20. ჯამი თიხისა (1069). 21. კოვობი თიხისა (1070). 22—26. საკიდები ანტ-მონისა (1075). 27, 28. რგოლები ბრინჯაოსი (1072). 29. მახათი ბრინჯაოსი (1073). 30. საკინძები ბრინჯაოსი (1074).
- 31, 32. ორმოსამარხი 16 (1939, N) პრეპარაციის შემდეგ. 33. ქილა თიხისა (1078). 34. ლანგარი თიხისა (1076). 35. ფიალა თიხისა (1077).
36. სატერისპირი ბრინჯაოსი (1079). 37. ისრისპირი ბრინჯაოსი (1080).
- 38, 39. ორმოსამარხი 20 (1939 N) პრეპარაციის შემდეგ. 40. ქილა თიხისა (1108). 41, 42. ქილა თიხისა (1112). 43, 44. ქილა თიხისა (1109). 45. ლანგარი თიხისა (1110). 46. ჯამი თიხისა (1111). 47. ჯამი თიხისა (1107). 48. შივეები სარდონისა (1116).
- 49, 50. ორმოსამარხი 39 (1938, N) პრეპარაციის შემდეგ. 51. საკინძი ბრინჯაოსი (2). 52. საკინძი ბრინჯაოსი (3). 53. რგოლი ბრინჯაოსი (4). 54. ნამგლისპირის ფრაგმენტი კაქისა (6).
55. ორმოსამარხი 203 (1940, N) პრეპარაციის შემდეგ. 56. ქილა (უფრო დერგი) თიხისა (5161). 57. ქილა თიხისა (5159). 58. ქილა თიხისა (5160). 59. ლანგარი თიხისა (5160—5164). ფინჯანი თიხისა (5163). 61. კახთა თიხისა (5165). 62. კახთა თიხისა (5162). 63. შუბისპირი ბრინჯაოსი (5166). 64. საკინძი ბრინჯაოსი (5167).
65. ორმოსამარხი 107 (1939, S) პრეპარაციის შემდეგ.
66. ორმოსამარხი 8J (1938, N) პრეპარაციის შემდეგ. 67. დერგი თიხისა (46). 68. ჯამი თიხისა (27). 69, 70. შივი ბრინჯაოსი (28). 71. შივეები სერდოლიკისა (29). 72. საყურე ბრინჯაოსი (31). 73. მახათი ბრინჯაოსი (30). 74. ანატეკი ოზილიანისა (32).
- 75, 76. ორმოსამარხი 76 (1939, S) პრეპარაციის შემდეგ. 77. თასი თიხისა (9958).
78. ორმოსამარხი 43 (1939, N) პრეპარაციის შემდეგ. 79—84. ისრისპირები ბრინჯაოსი (1421—1426). 85. რგოლი ბრინჯაოსი (1427). 86. რგოლი ბრინჯაოსი (1428).
- 87, 88. ორმოსამარხი 67 (1939, N) პრეპარაციის შემდეგ. 89, 90. ხელადა თიხისა (1738). 91, 92. ტოლჩა თიხისა (1739). 93. ჭურჭელი თიხისა (1737). 94. კოვობი თიხისა (1741). 95. ჯამი თიხისა (1740). 96. მახათი ბრინჯაოსი (1943).
- ორმოსამარხი 157 (1939, S). 97. ქოთანი თიხისა (10230). 98. ჯამფიალა თიხისა (10231).
- 99, 100. ორმოსამარხი 12 (1939, N) პრეპარაციის შემდეგ. 101, 102. ქოთანი თიხისა (1045). 103, 104. ხელადა თიხისა (1048). 105, 106. ლანგარი თიხისა (1047). 107, 108. ლანგარი თიხისა (1046). 109, 110. საკინძი ბრინჯაოსი (1049). 111. შივი ბრინჯაოსი (1052). 112. შივეები მოვარდისფრო სარდონისა (1050). 113. შივეები მოთეთრო პასტისა (1051).

110. ორმოსამარხი 240 (1946, N). 114. კოკა თიხისა (6304). 115. ბაღია თიხისა (6310). 116. ხელადა თიხისა (6309). 117. სამარხულ თიხისა (6311). 118. კახა თიხისა (6312). 119. ქილა თიხისა (6305). 120. ქამითიხისა (6306). 121. ლანგარი თიხისა (6308). 122. ლანგარი თიხისა (6307).
123. ორმოსამარხი 30 (1928, N) პრეპარაციის შემდეგ. 124. ლანგარი თიხისა (8853). 125. კახა თიხისა (8855). 126. ქამი თიხისა (8856). 127. ხელადა თიხისა (8859). 128. ქოთანი თიხისა (8858). 129. ქოთანი თიხისა 130. ღოჭი თიხისა (8857). 131. ღერგი თიხისა (8854). 132. საყინძი ბრინჯაოსი (8861). 133. შიძეები ვარდისფერი სარდიონისა (8862). 134. შიძიე მუწუნელ მოჭიქული მინისა (8863).
135. ორმოსამარხი 41 (1939, s) პრეპარაციის შემდეგ.
136. ორმოსამარხი 132 (1939, s) პრეპარაციის შემდეგ. 137. ქოთანი თიხისა (1017).
138. ორმოსამარხი 255 (1940, s).
139. ორმოსამარხი 8 (1939, s) პრეპარაციის შემდეგ. 140. კოკობი თიხისა (9768).
141. ორმოსამარხი 36 (1939, s). 141. ლანგარი თიხისა (10039). 142. კახა-სასმისი თიხისა (10042)-143. კოკობი თიხისა (10040). 144. კახა-სასმისი თიხისა (10041).
145. ორმოსამარხი 112 (1939, s). 146. ქამი (თუ სასმისი) თიხისა (10098).
147. ორმოსამარხი 115 (1939, s)
148. ორსამარხი 125 (1939, s) პრეპარაციის შემდეგ.
- 149, 150. ორსამარხი 127 (1939, s) პრეპარაციის შემდეგ. 151. ქოთანი თიხისა (10136).
152. ორსამარხი 150 (1939, s).
153. ორმოსამარხი 162 (1939, s). ორმოსამარხი 87 (1939, №). 154. ქილა თიხისა (2033). 155. ქოთანი თიხისა (2034). 156. ირმის რქის ძირი (2049). 157. საყინძი ბრინჯაოსი (2048). 158. ფარის ნატეხები, ბრინჯაოსი (2047). ორმოსამარხი 88 (1939, №). 159. ტოლჩა თიხისა (2051). 160. ქილა თიხისა (2052). 161. (სადღვებელი თიხისა (2053). 162. სატეგარი ბრინჯაოსი (2054). 163. ირმის რქის ძირი (2059). 164. შიძეები ბრინჯაოსი (2054).
165. შიძიე სარდიონისა (2057). 166. შიძიე ბრინჯაოსი (2056). 167. საღვრი (თუ საყინძი ?) (2060). 168. ობსიდიანის ნატეხი (2061). 169. ობსიდიანის დაუმუშავებელი ნატეხი (2061).
170. ორმოსამარხი 267 (1940, s) პრეპარაციის შემდეგ.
171. ორმოსამარხი 269 (1940, s) პრეპარაციის შემდეგ.
172. ორმოსამარხი № 7 (1938, s) პრეპარაციის შემდეგ. 173. ქილა თიხისა (8833). 174. ქოთანი თიხისა (8836). 175. კოკობი თიხისა (8835). ორსამარხი 29 (1938, №). 176. ლანგარი თიხისა (8846). 177. ღერგი თიხისა (8847). 178. ქილა თიხისა (8841). 179. კახა თიხისა (8842). 180. კახა სასმისი თიხისა (8843). 181. კოკობი თიხისა (8844). 182. კახა თიხისა (8845)
- 183, 184. ორმოსამარხი 17 (1939, s) პრეპარაციის შემდეგ. ორმოსამარხი 29 (1939, s). 185. ქილა თიხისა (9800). 186. კახა თიხისა (9799)თ 187. ქილა თიხისა (9796). 188. ვოზაური თიხისა (9798). 189. ლანგარი თიხისა (9794). 190. სასმისი თიხისა (9801). 191. ფინჯანი თიხისა (9797). ფინჯანი თიხისა (9795).
- 193, 194. ორმოსამარხი 39 (1939, N) პრეპარაციის შემდეგ. 195. ფინჯანი თიხისა (1359). 196. ღოჭი თიხისა (1362). 197. ქილა თიხისა (1357). 198. ჭურჭელი თიხისა (1358). 199—201. სამაჭურები ბრინჯაოსი (1364, 1365, 1366). 202. რგოლი ბრინჯაოსი (1367). 203. ნემსი ბრინჯაოსი (1368, 204. ფირფიტები ბრინჯაოსი (1369). 205. სატეგარი ბრინჯაოსი (1363). 206. ლამელა კაუსი (1363). 207. კურჩი ნიჟარის (1373). 208. შიძეები სარდიონისა და პასტის (1371, 1372)
- ორმოსამარხი 42 (1939, s). 208.<sup>1</sup> კახა თიხისა (9820).
- 209, 210. ორმოსამარხი 47 (1939, N) პრეპარაციის შემდეგ. 211, 212. ტოლჩა თიხისა (1476).

213. დერგი თიხისა (1480). 214. ხელადა თიხისა (1478). 215. ლანგარი თიხისა (1475). 216. შუბის-სპირი ბრინჯაოსი (1481). 217. ლერო ბრინჯაოსი (1482).
- 218, 219. ორმოსამარხი 49 (1939, N) პრეპარაციის შემდეგ. 220. დერგი თიხისა (1509). 221. დოქი თიხისა (1510). 222. კოჭობი თიხისა (1511). 223. ქილა თიხისა (1516). 224. კოჭობი თიხისა (1513). 225. ლანგარი თიხისა (1514). 226. საყინძები ბრინჯაოსი (1519—1526). 227. ნემსი ბრინჯაოსი (1518). 228, 229. საწვივე რგოლები ბრინჯაოსი (1527, 1528). 230, 231. სამაჭურები ბრინჯაოსი (1529, 1530). ორმოსამარხი 56 (1939, s). 232. ლანგარი თიხისა (9875). 233. ქილა თიხისა (9879). 234. ქოთანი თიხისა (9878). 235. კახხა-სასმისი თიხისა (9876). 236. კახხა-სასმისი თიხისა (9877). 237. თასი თიხისა (9880). ორმოსამარხი 58 (1939, s). 238. ლანგარი თიხისა (9893). 239. კახხა თიხისა (9890). 240. კახხა თიხისა (9892). 241. კოჭობანა თიხისა (9891). 242. დოქი თიხისა (9889). 243. საყინძები ბრინჯაოსი (9894—9897). 244. ანამტერევი ოზილიანისა (9899). ორმოსამარხი 84 (1939, N) 245. კახხა თიხისა (1994). 246. ქოთანი თიხისა (1994). ორმოსამარხი 89 (1939, N). 247. კოჭობი თიხისა (2062). 248. ფილა თიხისა (2063).
249. ორმოსამარხი 90 (1939, №) პრეპარაციის შემდეგ. 250, 251. ქილა თიხისა (2066). 252. ქილა თიხისა (2067). 253, 254. ტოლჩა თიხისა (2068). 255. ტოლჩა თიხისა (2069). სამარხი 92 (1939, N). 256. ქილა თიხისა (2081). 257. ლანგარი თიხისა (2082).
258. ორმოსამარხი 105 (1039, N) პრეპარაციის შემდეგ. 259, 260. ფინჯანი თიხისა (2233). 261. მახათი ბრინჯაოსი (2234). 262, 263. საწვივე რგოლები ბრინჯაოსი (2235, 2236). 264, 265. რგოლები ბრინჯაოსი 2237, 2238).
266. ორმოსამარხი 130 (1939, s) პრეპარაციის შემდეგ. 267. ფინჯანი თიხისა (10162). 268. ორმოსამარხი 133 (1939, s) პრეპარაციის შემდეგ. 269. ლანგარი თიხისა (10172). ორმოსამარხი 257 (1940, s). 170. ქოთანი თიხისა (11618).
271. ორმოსამარხი 366 (1941, s) პრეპარაციის შემდეგ.
272. ორმოსამარხი 18 (1938, s) პრეპარაციის შემდეგ. 273. ქილა თიხისა (243). 274. ქვაბქოთანი თიხისა (244). 275. ხელადა თიხისა 276, 277. ტოლჩა თიხისა (245). 278. საყინძები ბრინჯაოსი (247). 1279. ნემსი ბრინჯაოსი (251). 280. მძივი იას-პაქატისა (252). სამარხი 8 (1939, №). 281. ქოთანი თიხისა (1016). 282. ლანგარი თიხისა (1015).
283. 284. სამარხი 9 (1939, N) პრეპარაციის შემდეგ. 285. დერგი თიხისა (1026). 286. ქოთანი თიხისა (1018). 287. დოქი თიხისა (1019). 188. ლანგარი თიხისა (1017).
- 289, 290. სამარხი 18 (1939, N) პრეპარაციის შემდეგ. 291, 292. ქილა თიხისა (1090). 293. ჯამი თიხისა (1091). 294. ჯამი თიხისა (1092). 295. ქილა თიხისა (1093). 296, 297. კოჭობი თიხისა (1094) 298, 299. ქილა თიხისა (1096). 300, 301, თასი თიხისა (1097). 302. ქიქა თიხისა (1098). 303. ნემსი ბრინჯაოსი (1099).
- 304, 305. ორმოსამარხი 24 (1939, N) პრეპარაციის შემდეგ. 306. ხელადა თიხისა (1164). 307 ხელადა თიხისა (1161). 308. ფინჯანი თიხისა (1162).
309. ორმოსამარხი 25 (1939, N) პრეპარაციის შემდეგ.
310. ორმოსამარხი 28 (1939, N) პრეპარაციის შემდეგ. ორმოსამარხი 30 (1939, №). 311. ქილა თიხისა (1233). 312. ქვაბქოთანი თიხისა (1233<sup>1</sup>). 313. ფინჯანი თიხისა (1235). 314. მინიატურული ქურქელი თიხისა (1236). ორმოსამარხი 32<sup>1</sup> 1939, №). 315. რგოლი ბრინჯაოსი (1258).
- 316, 317. ორმოსამარხი 34 (1939, N) პრეპარაციის შემდეგ. 318, 319. დერგი თიხისა (1270). 320. ხელადა თიხისა (174). 3121. ქურქელი თიხისა, ნაკლული (1277). 322. ხელადა თიხისა (1272). 323. ლანგარი თიხისა (1275). 324. ლანგარი თიხისა, ნაკლული (1676). 325. ტოლჩა თიხისა (1273). 326. ქილა თიხისა (1278). 327. ტოლჩა თიხისა (1271). 328. საყინძები

- ბრინჯაოსი (1279). 329. შიძვები თეთრი და ცისფერი პასტისა (1282). 330. კაურები (ნო-  
ჯარა) (1283).
331. ორმოსამარხი 37 (1939, N) პრეპარაციის შემდეგ. 332. ქილა თიხისა (1306). 333, 334 ღო-  
ქი თიხისა (1305). 335. ქოთანი თიხისა (1307). 336. საკინძი ბრინჯაოსი, ნაკლული (1309).  
337. მათული ბრინჯაოსი, ფრაგმენტი (1310). 338. მათული ბრინჯაოსი, ფრაგმენტი (1308).  
339. შიძვები სარღიონისა (1311). 340. შიძვები აქატისა და ქალცელონისა (1312, 1313).
341. ორმოსამარხი 46 (1939, N) პრეპარაციის შემდეგ. 342, 343. ქოთანი თიხისა (1456). 344.  
ხელადა თიხისა (1466). 345, 346. საკანქურები ბრინჯაოსი (1468, 1469). 347, 348. საკანქუ-  
რები ბრინჯაოსი (1470, 1471). 349. შიძვები მინისა (1473). 350. ნიჯარა (1474).  
ორმოსამარხი 53 (1939, N). 351. ღოქი თიხისა (1538). 352. ქილა თიხისა (1599). 353, 354. ღო-  
ქი თიხისა, ნაკლული (1:01). 355, 356. ლანგარი თიხისა (1602). 357, 358. საკინძები ბრინ-  
ჯაოსი (1606). 359, 360. ბექელი ბრინჯაოსი (1607). 361, 362. ღილი ბრინჯაოსი (1608).
363. ორმოსამარხი 59 (1939, N) პრეპარაციის შემდეგ. 364. ხელადა თიხისა (1681). 365. ლან-  
გარი თიხისა (1678). 366. ქილა თიხისა (1679). 367. ხელადა თიხისა (1680). 368. ქურქე-  
ლი თიხისა (1677). 369. ქოთანი თიხისა (1682). ორმოსამარხი 60 (1939, N). 370. 371. ხე-  
ლადა თიხისა (1683). 372. დერგი თიხისა, ფრაგმენტი (1688). 373. ლანგარი თიხისა (1686).  
374. ქოთანი თიხისა (1687). 375. კახა ორყურა (1684).
376. ორმოსამარხი 63 (1939, N). პრეპარაციის შემდეგ. 377. ქილა თიხისა (1703). 378, 379.  
ქილა თიხისა, ორყურა (1704). 238 0. წამი თიხისა (1705). 381—383. კვირისტაჟი ძელისა  
(1706). 384. შიძვები სარღიონისა (1707).
385. ორმოსამარხი 94 (1939, s) პრეპარაციის შემდეგ. 386. ქოთანი თიხისა (10023). 387. საკიდ-  
პასტისა (10025). 388. შიძვები სარღიონისა (10026). 389. შიძვები პასტისა (10027).
390. ორმოსამარხი 110 (1939, N) პრეპარაციის შემდეგ. 391. ღოქი თიხისა (2274). 392. ღოქი  
თიხისა (2276). 393. ტოლჩა თიხისა (2274<sup>3</sup>). 394. კახა თიხისა (2274<sup>1</sup>). 395. ქურქელი  
თიხისა (2276).  
ორმოსამარხი 125 (1939, N). 396. ქვაბ-ქოთანი თიხისა (2522). 397. დერგი თიხისა (2519).  
398. ქოთანი თიხისა (2520). 399. მინიატურული ქურქელი თიხისა (2525). 400. საკინძი  
ბრინჯაოსი (2526). 401. მახათი ბრინჯაოსი (2527). 402. შიძვები სარღიონისა (2528).
403. ორმოსამარხი 132 (1932, N) პრეპარაციის შემდეგ. 404. დერგი თიხისა (2613). 405. ღოქი  
თიხისა (2614). 406. კაეის ლამელა (2616). 407, 408. სამაჯურები ბრინჯაოსი (2618).  
ორმოსამარხი 138 (1939, N). 409. ხელადა თიხისა (2705). 410. ქოთანი თიხისა (2708).  
411. თეფში თიხისა (12707).
412. ორმოსამარხი 141 (1939, N) პრეპარაციის შემდეგ. 413. ქილა თიხისა (2728). 1414. ტოლჩა  
თიხისა (2729). 415. კოპობი თიხისა (2732). 416. ლანგარი თიხისა (2730). 417. ფილა  
თიხისა (2731).  
ორმოსამარხი 142 (1939, N). 418. ღოქი თიხისა (2734). 419. ხელადა თიხისა (2733). 4120.  
კახა თიხისა (2735). 1421. საკინძი ბრინჯაოსი (2736). 422. ნემსი ბრინჯაოსი (2737).  
ორმოსამარხი 143 (1939, N). 423. დერგი თიხისა (12741). 24. ქილა თიხისა (2740)-  
425. ხელადა თიხისა (2742). 426. კოპობი თიხისა (2738). 427. ტოლჩა თიხისა (2739).  
428. შიძვები სარღიონისა (2749). 429. შიძვები ცისფერი პასტისა (2750).  
ორმოსამარხი 144 (1939, N). 430. კოპობი თიხისა (2753). 431. ქილა თიხისა (2754)-  
432. ტოლჩა თიხისა (2755). 433. ქვაბ-ქოთანი (2752). 434. ლანგარი თიხისა (2751).
- 435, 436. ორმოსამარხი 146 (1939, N) პრეპარაციის შემდეგ. 437. საღებველი თიხისა (2778).  
438. ლანგარი თიხისა (2777). 439. ბექელი ბრინჯაოსი (2779). 440. შიძვები სარღიონისა  
(2780).
441. ორმოსამარხი 176 (1940, S),

- ორმოსამარხი 245 (1940, s.). 442. ქილა თიხისა (11642) 443. ქილა თიხისა (11639). 444. ლანგარი თიხისა (11643). 445. კათხა-პასმის თიხისა (11641). 446. კათხა თიხისა (11644).
- ორმოსამარხის ნაშთი 3 (1939, N). 447, 448. ლანგარი თიხისა, ნაკლული (2830). 449. კათხა თიხისა (2831). 450. ფინჯანი თიხისა (2829).
- ორმოსამარხი 68 (1939, N). 451. ქილა თიხისა (1747). 452. დოქი თიხისა (1746). 453. ლანგარი თიხისა, ნაკლული (1744). ორმოსამარხი 74 (1939, №). ქილა თიხისა (1860).
- 455, 456. ორმოსამარხი 78 (1939, N) პრეპარაციის შემდეგ. 457. ქილა თიხისა (1912).
- ორმოსამარხი 116 (1939, N). 458. ფინჯანი თიხისა, ცალყურა (2370). 459. ხელადათიხისა (2371). 460. ჩანჩურა თიხისა (2372). 461. ქოთანი თიხისა, ცალყურა (2373). 462, 463. საკანქურები ბრინჯაოსი (2374, 2375). 464. საკინძობრინჯაოსი (2376). 465. მძივები პასტისა (2373). ორმოსამარხი 127 (1939, N). 466. ხელადა თიხისა (2552). 467. დოქი თიხისა (2550). 468. ქილა თიხისა (2546). 469, 470. საშურავი თიხისა (2549). 471. ჭურჭელი თიხისა (2552). ორმოსამარხი 148 (1939, N). 472. ხელადა თიხისა (2797). 473. ფინჯანი თიხისა (2799). 474. ტოლჩა თიხისა (2798). 475. ლანგარი თიხისა (2800). ორმოსამარხი 150 (1940, N). 476. ხელადა თიხისა (4408). 477, 478. საწვივე რგოლები (4411, 4414). 479. ხეია ბრინჯაოსი. 480. ძეშკეი ბრინჯაოსი (4417). 481. კლიტი ბრინჯაოსი (4416). 482. მძივი პასტისა (4419). 483—484. ნიჯარები „კაური“ (4423). 485. მძივი სარდლონისა 486. მძივები პასტისა (4422). 487. მძივები ცისფერი პასტისა (4420). 488 ორმოსამარხი 151 (1940, N). 489. ფიალა თიხისა (7757) 490. სამთავროს სამაროვანი. საერთო ხელი. 491. სამთავროს ველის ნაკვეთების განლაგების სქემა. 492. კარნისხევი. V ნაკვეთი. მარნის ხელი დასავლეთიდან. 493. კარნისხევი VI. ნაკვეთი. ხელი აღმოსავლეთიდან. 494. კარნისხევი. VI ნაკვეთი. საწნახელი 495. კარნისხევი—მუხათგვერდის პლატო—„სადაველები“. საკონტროლო თხრილი 1.
- 496—497. მოგვთაყარი. გეგმა..
- 498—494. მოგვ-თაყარი. სამარხი 1.
- 505—508. მოგვთაყარი. სამარხი 1. ინვენტარი.
- 509—510. მოგვთაყარი. კედელი—ზღუდე
511. მოგვთაყარი. ნამოსახლარზე აღმოჩენილი ქვევრები.
- 512—524. სამთავრო. სამაროვანზე აღმოჩენილი სხვადასხვა ტიპის სამარხები.
- 525—537. სამთავრო. სამარხებში აღმოჩენილი ინვენტარი.
538. სამარხი 1. ნამოსახლარი. გეგმა, კრილები.
539. სამთავრო 1. სახლი 5. გეგმა.
540. სამთავრო 1. ნამოსახლარი კონსერვაციის შემდეგ.
541. სამთავრო. აღრეფეოდალური ხანის სამარხები, გამართული ნამოსახლარებზე.
- 542—546. სამთავრო. სახლი 5. ინტერიერი.
547. ნარკვევი. სახლების ქედზე (ჩრდილოეთის კალთაზე) განლაგებული გორსამარხები. შინა პლანზე ჩანს სამაროვნის ტერიტორია.
548. ნარკვევი. ა. კალანდაძის სახ. გორანამოსახლარის ჩრდილოეთის ფერდის მოსწორებისას დაზიანებული ნამოსახლარი.
549. შეროვანი 1. მშენებლების მიერ გავლებული თხრილი, რომელშიც დადასტურდა გვიანანტიკურ-აღრეფეოდალური ხანის თიხის ჭურჭლის შემცველი ფენა.
550. შეროვანი. საკონტროლო თხრილი.
- 551—554. შეროვანი. სამარხები პრეპარაციის შემდეგ.
- 555—556. შეროვანი. თიხის ჭურჭელი ზემოაღნიშნული სამარხებიდან.
557. შეროვანი 11. სამაროვანის საერთო ხელი.

- 558—573. წეროვანი 11. სამარხები პრეპარაციის შემდეგ.
- 574—577. წეროვანი 11. სამაროვანზე აღმოჩენილი თიხის კურკელი.
- 578—579. ნარეკვაე. სამარხები პრეპარაციის შემდეგ.
- 580—581. კამარახევი. სამარხი 137.
582. კამარახევი. სამარხი 156. პრეპარაციის შემდეგ.
- 583—584. სათოვლე-ნაბაღრები. გეგმა.
- 583—584. სათოვლე-ნაბაღრები. გეგმა.
588. სათოვლე-ნაბაღრები. მე-5 სამარხში აღმოჩენილი ბრინჯაოს გრავირებული სარტყელი.
- 589—590. მცხეთა. კრამიტსამარხი. რეკონსტრუქცია და აქსონომეტრია.
591. სამთავრო. სამარხი 284, პრეპარაციამდე.
592. " " პრეპარაციის შემდეგ.
593. " სამარხი 293, პრეპარაციამდე.
594. " " პრეპარაციის შემდეგ.
595. " სამარხი 295 პრეპარაციამდე.
596. " " პრეპარაციის შემდეგ.
597. " სამარხი 297 პრეპარაციამდე.
598. " " პრეპარაციის შემდეგ.
599. " სამარხი 300, პრეპარაციამდე.
600. " " პრეპარაციის შემდეგ.
601. " სამარხი 310. პრეპარაციამდე.
602. " " პრეპარაციის შემდეგ.
603. სამთავრო. CX VIII ნაკვეთი. კრამიტურილი (ჩაქეული სახურავი). და კულტურული ფენა.
604. 1 " " მე-9 სახლის ნაწილი. ჩანს ქვატეხილთ ნაგები კედელი, რომელიც შიგა მხრიდან შე-  
ლესილია ბათქაშის სქელი ფენით.
- 605—606. " " მე-9 სახლის ნაწილი, რომელიც დაზიანებული აქვს გვიან გამართულ სამარხებს.
607. " შიძევები 293 სამარხიდან.
608. " ბეჭედი "
609. " ირმის გამოსახულებიანი გეგმა.
610. სამთავრო. საყურეები 295 სამარხიდან.
611. " შიძევები "
- 612—613. " შიძევები 297 სამარხიდან.
- 614—617 " შინის სანელსაცხებლები იმავე სამარხიდან.
618. " სანელსაცხებლე 300 სამარხიდან.
619. " შიძევები 310 სამარხიდან.
620. " ოქროს საყურეები "
621. " დათვის ბელის გამოსახულებიანი საკიდი.
622. " ბრინჯაოს რგოლი.
623. " ოქროს შიძევი.
624. " ოქროს საყურე.
- 625—628 " ბრინჯაოს ზარაყები.
- 629—630 " ქვათილებით ნაგები სამარხი 416 სამარხიდან.
- 631—532. " მოკიქულითიხის კურკელი და შინის თასი 416 სამარხიდან.
633. " XIX ნაკვეთის ნაწილი. ხედი 0-დან.
634. " " " გეგმა და კრილები
- 635—636. სვეტიცხოველი 11. ნამოსახლარის ნაწილი. გეგმა და კრილები.
637. " სამარხი 17 გახსნამდე.



338. " " გახსნის შემდეგ.
- 639—641. " აღრეფეოღალური ხანის თიხის კურკელი კულტურულ ფენიდან.
- 642—645. " თიხის ფილასამარხების ინვენტარი.
646. " ბრინჯაოს საკინძის თავი გვიანანტიკური ხანის. კულტურული ფენიდან..
647. " წითლად შეღებილი კრამიტის ნატეხები "
648. " მოკიპული კურკელის ნატეხი "
649. " თიხის კურკელის პირის ნატეხი "
650. სვეტიცხოველი 1. სამარხები გახსნამდე.
651. " სამარხები გახსნის შემდეგ.
652. " სამარხი 14 გახსნამდე.
653. " " გახსნის შემდეგ.
654. სვეტიცხოველი 1. სამარხი 15 გახსნამდე.
655. " " გახსნის შემდეგ.
656. " სამარხი 19 გახსნამდე.
657. " " გახსნის შემდეგ.
- 658—660 " " ინვენტარი.
- 661—668 " კვევრსაწარხების თიხის კურკელი.
- 669—677 " სამკაული იგივე სამარხებიდან.
678. მოგუთაყარი. გეგმა
679. " ნამოსახლარი. საერთო ხელი.
680. " " სამეთუნეო ქურის (?) ნაშთი.
681. " " საკარე ქუსლის კვა. კედელი 2: s ნაწილი..
683. წეროვანი II სამარხი 81 გახსნის შემდეგ.
684. " " ბაღია.
- 685—686. " მტკვარ—არაქსის ეპოქის თიხის კურკელი..
687. " სამარხი 83 გახსნის შემდეგ.
688. " " ქილა.
- 689—693. " თიხის კურკელი სამარხებიდან
- 694—695. " თიხის ცხენის ქანდაკებები სამარხებიდან..
- 696—697. " თიხის ცხენის ქანდაკების ბორბლები.
- 698—703. წეროვანი IV. სამარხი 10: თიხის კურკელი..
704. " სამარხი 2 გახსნის შემდეგ
- 705—709. " " ინვენტარი.
- 710—719. ნარეკევის სამაროვანი. სამარხი 13.. თიხის კურკელი.
720. " მახვილი რკინის ბრინჯაოსტარბანი, რომელიც ჩასმულია ბრინჯაოს ქარქაშში.
721. " " ღანა რკინისა.
722. " " ბრინჯაოს ფურცლისაგან დამზადებული სარიტუალო ქამარი..
- 723 სათვოლე—ნაბარბები. სამარხი 10. გახსნის შემდეგ..
724. " " სამაჭურბი.
725. " კონუსურთავიანი საკინძები.
- 726—733. " სამარხი 10. თიხის კურკელი.

## ОПИСАНИЕ ИЛЛЮСТРАЦИИ

- 1, 2. Грунтовое погребение 14 (1939, N) после препарации.
- 3, 4. Горшок глиняный (1062). 5—7. Горшок глиняный (1063).
- 8, 9. Блюдо глиняное (1064). 10 Блюдо глиняное (1065).
11. Кольца бронзовые (1068). 12 Шило бронзовое (1066).
- 13—16. Булавки бронзовые (1067).
- 17, 18. Грунтовое погребение 15 (1939, N) после препарации.
19. Горшок глиняный (1071). 20 Миска глиняная (1069).
21. Горшочек глиняный (1070). 22—26. Подвески антимоновые (1075).
- 27, 28. Кольца бронзовые (1072). 29. Шило бронзовое (1072).
29. Шило бронзовое (1073). 30. Булавки бронзовые (1074).
- 31, 32. Грунтовое погребение 16 (1939, N) после препарации.
33. Горшок глиняный (1078). 34. Сосуд глиняный (1076).
35. Миска глиняная (1077). 36. Кинжал бронзовый (1076).
37. Наконечник стрелы бронзовый.
- 38, 39. Грунтовое погребение 20 (1939, N) после препарации.
40. Горшок глиняный (1108). 41, 42. Горшок глиняный (1112).
- 43, 44. Банка глиняная. 47. Миска глиняная (1107). 48. Бусы сердоликовые (1116).
- 49, 50. Грунтовое погребение 39 (1938, N) после препарации.
51. Булавка бронзовая (2) Булавки бронзовые (3). 53. Колечко бронзовое (4). 54. Фрагмент лезвия серпа, кремневый (6).
55. Грунтовое погребение 203 (1940, N) после препарации.
56. Горшок глиняный (5161). 57. Горшок глиняный (5159).
58. Горшок глиняный (5160). 59. Блюдо глиняное (5160—1554).
60. Чашка глиняная (5163). 61. Кружка глиняная (5165).
62. Кружка глиняная (5162). 63. Наконечник копья бронзовый (5166).
64. Булавка бронзовая (5167).
65. Грунтовое погребение 107 (1939, N) после препарации.
66. Грунтовое погребение 80 (1938, N) после препарации.
67. Корчага глиняная (26). 68. Миска глиняная (27). 69, 70. Бусы бронзовые (28). 71. Бусы сердоликовые (29). 72. Серьга бронзовая (31). 73. Шило бронзовое (30). 74. Отщеп абсидиановый (32).
75. 76. Грунтовое погребение 76 (1939) после препарации.
77. Чашка глиняная (9958).
78. Грунтовое погребение 43 (1939, N) после препарации.

7984. Наконечники стрел, бронзовые (1421—1426). 85—86. Кольцо бронзовое (1427).
87. 88. Грунтовое погребение 67 (1939, N) после препарации.
89. 90. Кувшин глиняный (1738). 91. 92. Кружка глиняная (1739).
93. Сосуд глиняный (1737). 94. Горшочек глиняный (1741). 95. Миска глиняная (1740). 96. (Шило бронзовое (1743).
- Грунтовое погребение 157 (1939, ). 97. Горшок глиняный (10230).
98. Миска глиняная (10231).
- 99, 100. Грунтовое погребение 12 (1939, N) после препарации.
- 101 102. Горшок глиняный (1045). 103, 104. Кувшин глиняный (1048).
- 105, 106. Блюдо глиняное (1047). 107, 108. Блюдо глиняное (1046).
109. 110. Булавка бронзовая (1049). 111. Бусина бронзовая (1052).
112. Бусы сердоликовые (1056). 113. Бусы пастовые (1057).
- Грунтовое погребение 240 (1946, N). 114. Кувшин глиняный (6304).
115. Блюдо глиняное (6310). 116. Кувшин глиняный (6309).
117. Солонка глиняная (6311). 118. Кружка глиняная (6312).
119. Сосуд глиняный (6305). 120. Миска глиняная (6306). 121. Блюдо глиняное (6308). 122. Блюдо глиняное (6307).
123. Грунтовое погребение 30 (1939, N) после препарации.
124. Блюдо глиняное (8853). 125. Кружка глиняная (8855). 126. Миска глиняная (8856). 127. Кувшин глиняный (8859). 128. Горшок глиняный (8858). 129. Горшок глиняный. 130. Кувшин глиняный (8857).
131. Корчага глиняная (8857). 132. Булавка бронзовая (8861).
133. Бусы сердоликовые (8862). 134. Бусина стеклянная (8863).
135. Грунтовое погребение 41 (1939) после препарации.
137. Горшок глиняный (1017).
138. Грунтовое погребение 255 (1940, S).
139. Грунтовое погребение 8 (1939, S) после препарации.
140. Горшочек глиняный (9768).
- Грунтовое погребение 36 (1939, S). 141. Блюдо глиняное (10039):
142. Кружка глиняная (10042). 143. Горшочек глиняный (10040).
144. Кружка глиняная (10041).
145. Грунтовое погребение 112 (1939, S). 146. Миска глиняная (10038).
148. Грунтовое погребение 125 (1939, S). 146. после препарации
- 149, 150. Грунтовое погребение 127 (1939) после препарации.
151. Горшок глиняный (10136).
152. Грунтовое погребение 150 (1939, S).
153. Грунтовое погребение 162 (1939, S).
- Грунтовое погребение 87 (1939, N). 154. Горшок глиняный (2033).
155. Горшок глиняный (2034). 156. Основание оленьего рога (2049).
157. Булавка бронзовая (2048). 158. Фрагменты бронзового щита (2047).
- Грунтовое погребение 88 (1939, N). 159. X Кружка глиняная (2051).
160. Горшок глиняный (2052). 161. Сосуд глиняный (2053).
162. Кинжал бронзовый (2054). 163. Основание оленьего рога (2059).
164. Бусы бронзовые (2054). 165. Бусина сердоликовая (2057).
166. Бусина бронзовая (2056). 167. Шило (или булавка?) бронзовая (2060). 168. Обломок обсидиана (2061).

170. Грунтовое погребение 267 (1940, S) после препарации.  
171. Грунтовое погребение 269 (1940, S) после препарации.  
172. Грунтовое погребение № 7 (1938, S) после препарации.  
173. Горшок глиняный (8835).  
Грунтовое погребение 29 (1938, N). 176. Блюдо глиняное (8846). Корчага глиняная (8847). 178. Горшок глиняный (8841).
179. Кружка глиняная (8842). 180. Кружка глиняная (8843).  
181. Горшочек глиняный (8844). Кружка глиняная (8845).
- 183, 184. Грунтовое погребение 17 (1939, S) после препарации.  
Грунтовое погребение 29 (1939, S). 185. Горшок глиняный (9800).
186. Кружка глиняная (1939). 187. Горшок глиняный (9796). 188. Сосуд глиняный (9798).  
189. Сосуд глиняный (9794). 190. Сосуд глиняный (9801). 191. Чашка глиняная (9797). 192. Чашка глиняная (9795).
- 193, 194. Грунтовое погребение 39 (1939, N) после препарации.  
195. Чашка глиняная (1359). 196. Кувшин глиняный (1362). 197. Горшок глиняный (1357).  
198. Сосуд глиняный (1358). 199—201. Браслеты бронзовые (1364, 1365, 1366). 202. Кольцо бронзовое (1367).
203. Иголлка бронзовая (1368). 204. Пластинки бронзовые (1369).  
205. Кинжал бронзовый (1363). 206. Ламела кремневая (1363).  
207. Каури ракушечный (1373). 208. Бусы сердоликсовые и пастовые (1371, 1372).  
Грунтовое погребение 42 (1939, S). 208. Кружка глиняная (4820).
- 209, 210. Грунтовое погребение 47 (1939, N) после препарации.
- 211, 212. Кружка глиняная (1476). 213. Корчага глиняная (1480). 21. Кувшин глиняный (1478). 215. Блюдо глиняное (1475). 216. Наконечник копья бронзовый (1481).
217. Стержень бронзовый (1482). 218, 219. Грунтовое погребение 49 (1949, N) после препарации.
220. Корчага глиняная (1509). 221. Кувшин глиняный (1510).  
222. Горшочек глиняный (1511). 223. Горшочек глиняный (1516).
224. Горшочек глиняный (1513). 225. Блюдо глиняное (1514). 226. Булавки бронзовые (1519—1526). 227. Иголлка бронзовая (1518).
- 228, 229. Кольца ножные бронзовые (1527, 1528). 230, 231. Браслеты бронзовые (1529, 1530).  
Грунтовое погребение 56 (1939, S). 232. Блюдо глиняное (9875).
233. Горшок глиняный (9879). 234. Горшок глиняный (9878).  
235. Кружка глиняная (9876). 236. Кружка глиняная (9877).  
237. Кубок глиняный (9880).  
Грунтовое погребение 58 (1939, S) 238. Блюдо глиняное (9833).
239. Кружка глиняная (9890). 240. Кружка глиняная (9892). 241. Горшочек глиняный (9891). 242. Кувшин глиняный (9889). 243. Булавки бронзовые (9894—9897).  
244. Отщеп обсидиановый (9899).  
Грунтовое погребение 84 (1939, N). 245. Кружка глиняная (1992). 246. Горшок глиняный (1994).  
Грунтовое погребение 89 (1939, N) после препарации.
247. Горшочек глиняный (2062). 248. Миска глиняная (2063).  
249. Грунтовое погребение 90 (1939, N) после препарации. 250, 251. Горшок глиняный

- (2066). 252. Горшок глиняный (2067). 253, 254. Кружка глиняная (2068). 255. Кружка глиняная (2069).
- Погребение 92 (1939, № ), 256. Горшок глиняный (2081).
254. Блюдо глиняное (2082).
258. Грунтовое погребение 105 (1939, N) после препарации.
- 259, 260. Чашка глиняная (2233). 261. Шило бронзовое (2234).
- 262, 263. Кольца ножные, бронзовые (2235, 2236). 264, 265. Кольца бронзовые (2237, 2238).
266. Грунтовое погребение 130 (1939, ) после препарации.
267. Чашка глиняная (10162).
268. Грунтовое погребение 133 (1939, S) после препарации.
269. Блюдо глиняное (10172).
- Грунтовое погребение 257 (1940, S). 270. Горшок глиняный (11618).
271. Грунтовое погребение 366 (1941, S) после препарации.
272. Грунтовое погребение 18 (1938, S) после препарации. 273. Горшок глиняный (243).
274. Горшок глиняный (244). 275. Кувшин глиняный (246). 276, 277. Кружка глиняная (245). 278. Булавки бронзовые (277). 279. Иголка бронзовая (251). 280. Бусина агатовая (252).
- Погребение 8 (1939, N). 281. Горшок глиняный (1016).
282. Блюдо глиняное (1015).
- 283, 284. Погребение 9 (1939, N) после препарации. 295. Корчага глиняная (1026). 286. Горшок глиняный (1018). 287. Кувшин глиняный (1019). 288. Блюдо глиняное (1017).
- 289, 290. Погребение 18 (1939, № ) после препарации. 291, 292. Горшок глиняный (1090).
293. Миска глиняная (1091). 294. Миска глиняная (1092). 295. Горшок глиняный (1093).
- 296, 297. Горшочек глиняный (1094 ). 298, 299. Горшок глиняный (1096). 300, 301. Кубок глиняный (1097). 302. стакан глиняный (1098). 303. Иголка бронзовая (1099).
- 304, 305. Грунтовое погребение 24 (1939, N) после препарации. 306. Кувшин глиняный (1164). 307. Кувшин глиняный (1161). 309. Чашка глиняная (2162).
309. Грунтовое погребение 25 (1939, N) после препарации.
310. Грунтовое погребение 23 (1939, N) после препарации.
- Грунтовое погребение 33 (1939, N). 311. Горшок глиняный (1233).
312. Сосуд глиняный (1233). 313. Чашка глиняная (1235).
314. Миниатюрный сосуд глиняный (1236).
- Грунтовое погребение 34 (1939, N) после препарации.
- 318, 319. Корчага глиняная (1270). 320. Кувшин глиняный (1274).
321. Сосуд глиняный (1275). 322. Кувшин глиняный (1272).
323. Блюдо глиняное. 324. Блюдо глиняное (1276). 325. Кружка глиняная (1273). 326. Горшок глиняный (1278). 327. (Кружка глиняная (1271)). 328. Булавки бронзовые (1279). 329. (Бусы пастовые (1282)). 330. Каури (1283).
331. Грунтовое погребение 37 (1939, № ) после препарации.
332. Горшок глиняный (1300). 333, 334. Кувшин глиняный (1305).
335. Горшок глиняный (1307). 336. Булавка бронзовая (1303).
337. Фрагмент бронзовой проволоки (1310). 338. Проволока бронзовая (фрагмент) (1308).
339. Бусы сердоликовые (1311). 340. Бусы агатовые и халцедоновые (1312, 1313).
341. Грунтовое погребение 76 (1939, N) после препарации.
342. 343. Горшок глиняный (1456). 344. Кувшин глиняный (1466).

- 345, 346. Кольца ножные, бронзовые (1468, 1469). 347, 348. Кольца ножные, бронзовые (1470, 1471). 349. Бусы стеклянные (1473). 350. Раковина (1474).  
Грунтовое погребение 93 (1939, N). 351. Кувшин глиняный (1538). 352. Горшок глиняный (1599). 353, 354. Кувшин глиняный 355, 356. Блюдо глиняное (1502). 357, 358. Булавки бронзовые (1606).
- 359, 360. Кольцо бронзовое (1607). 361, 362. Пуговка бронзовая (1608).  
363. Грунтовое погребение 59 (1939, N) после препарации.
364. Кувшин глиняный (1691). 365. Блюдо глиняное (1678). 366. Горшок глиняный (1677).  
367. Кувшин глиняный (1680). 368. Сосуд глиняный (1677). 369. Горшок глиняный (1682).  
Грунтовое погребение 60(1939, N). 370, 371. Кувшин глиняный (1683). 372. Корчага глиняная, фрагмент (1088). 373. Блюдо глиняное (1686). 374. Горшок глиняный (1687). 375. Кружка двуручная (1682).
376. Грунтовое погребение 63 (1939, N) после препарации. 377. Горшок глиняный (1703)  
378, 379. Горшок глиняный, двуручный (1704).
380. Миска глиняная (1705). 381—383. Пряслице костяное (1706).
384. Бусы сердоликовые (1707). 385. Грунтовое погребение 94 (1939, ) после препарации.  
386. Горшок глиняный (10023).
387. Подвеска пастовая (10025). 388. Бусы сердоликовые (11026).
389. Бусы пастовые (10027).
390. Грунтовое погребение 110 (1939, № ) после препарации.
391. Кувшин глиняный (2274). 392. Кувшин глиняный (2276).
393. Кружка глиняная (22743). 394. Кружка глиняная (2274<sub>1</sub>).  
395. Сосуд глиняный (2276).  
Грунтовое погребение 125 (1939, № ). 396. Сосуд глиняный (2522).
397. Корчага глиняная (2519). 398. Горшок глиняный (2520).
399. Миниатюрный сосуд, глиняный (2525). 400. Булавка бронзовая (2526). 401. Шило бронзовое (2527). 402. Бусы сердоликовые (2528).
403. Грунтовое погребение 132 (1932, № ) после препарации.
404. Корчага глиняная (2613). 405. Кувшин глиняный (2614).
406. Ламелла кремневая (2616). 407, 408. Браслеты бронзовые (2618). Грунтовое погребение 138 (1939, N). 409. Кувшин глиняный (2705).
410. Горшок глиняный (2708). 411. Тарелка глиняная (2707).
412. Грунтовое погребение 141 (1939, N) после препарации.
413. Горшок глиняный (2728). 414. Кружка глиняная (2729).
415. Горшочек глиняный (2732). 416. Блюдо глиняное (2730).
417. Миска глиняная (2731).  
Грунтовое погребение 143 (1939, N). 429. Корчага глиняная (2741). 424. Горшочек глиняный (2738). 427. Кружка глиняная (2739).
428. Бусы сердоликовые (2749). 429. Бусы пастовые (2750).  
Грунтовое погребение 144 (1939, № ). 430. Горшочек глиняный (2753).
431. Горшок глиняный (2754). 432. Кружка глиняная (2755).
433. Горшок глиняный (2752). 434. Блюдо глиняное (2751).
- 435, 436. Грунтовое погребение 148 (1939, № ) после препарации.
437. Сосуд глиняный (2778). 438. Блюдо глиняное (2777).

439. Кольцо бронзовое (2779). 440. Бусы сердоликовые (2780).  
 441. Грунтовое погребение 176 (1940, ).  
 Грунтовое погребение 245 (1940, ). 442. Горшок глиняный (11639).  
 443. Горшок глиняный. 444. Блюдо глиняное (11643). 445. Кружка глиняная (11641). 446.  
 Кружка глиняная (11644).  
 Остаток грунтового погребения 3 (1939, N). 447, 448. Блюдо глиняное (2830). 449.  
 Кружка глиняная (283). 450. Чашка глиняная (2829).  
 Грунтовое погребение 68 (1939, N). 451. Горшок глиняный (1747).  
 452. Кувшин глиняный (1746). 453. Блюдо глиняное (1744).  
 Грунтовое погребение 74 (1939, N). 454. Горшок глиняный (1860).  
 455, 456. Грунтовое погребение 78 (1939, N) после препарации.  
 457. Банка глиняная (1912).  
 Грунтовое погребение 116 (1939, N). 458. Чашка глиняная (2370).  
 459. Кувшин глиняный (2371). 460. Погремушка глиняная. 461. Горшок глиняный с руч-  
 кой (2373). 462, 463. Кольца ножные, бронзовые (2374, 2375). 464. Булавка бронзо-  
 вая (2376). 465. Бусы пастовые (2373).  
 Грунтовое погребение 127 (1939, N). 466. Кувшин глиняный (2546). 469, 470. Це-  
 дилка глиняная (2549). 471. Сосуд глиняный (2552).  
 Грунтовое погребение 148 (1939, N). 472. Кувшин глиняный (2797). 473. Чашка гли-  
 няная (2799). 474. Кружка глиняная (2797).  
 475. Блюдо глиняное (2800).  
 Грунтовое погребение 150 (1940, N). 476. Кувшин глиняный (4408). 477, 478. Кольца  
 ножные, бронзовые (4411, 4414). 479. Виток бронзовый. 480. Щепочка бронзовая  
 (4417). 481. Килит бронзовый (4416). 482. Бусина пастовая (4419). 483—484. «Кау-  
 ри» ракушки. 485. Бусина сердоликовая (4421). 486. Бусы пастовые (4422).  
 487. Бусы из голубой пасты.  
 488. Грунтовое погребение 151 (1940, N). 489. Миска глиняная (7757).  
 490. Самтаврский могильник. Общий вид  
 491. Самтавро. Схема расположения участков  
 492. Карснисхеви. V участок. Остатки винного погребка после расчистки. Вид с запада  
 493. VI участок. Вид с востока  
 494. „ „ Винодельная  
 495. „ Плато Мухатгверди. Контрольная траншея № 1  
 496—497. Могвтакарн. План  
 498—504. „ Погребение № 1  
 505—508. „ Погребение № 1. Инвентарь  
 509—510. „ Ограда  
 511. „ Винные кувшины, обнаруженные на поселении  
 512—524. Самтавро. Погребения разных типов  
 525—537. „ Инвентарь из погребения  
 538. Самтавро I. План и разрезы поселения  
 539. Помещение № 5. План  
 540. Помещение после консервации  
 541. Погребения раннефеодальной эпохи, которые расположены на ос-  
 татках поселения эпохи поздней бронзы и раннего железа.  
 542—546. Интерьер помещения № 5

547. Нареквари. Общий вид холмообразных поселений и могильника
548. Поврежденное поселение. Общий вид
549. Церовани I. Траншея, в которой засвидетельствованы остатки поселения и культурный слой позднелатинского раннефеодальной эпохи
550. „ Контрольная траншея
- 551—554. Погребения после расчистки
- 555—556. „ Керамика из погребений
557. Церовани II. Общий вид могильника
- 558—573. Погребения после препарации
- 574—577. „ Керамика из погребений
- 578—579. Нареквари. Погребения после расчистки
- 580—581. Камарахеви. Погребение № 137
582. Погребение № 156 после препарации
- 583—584. Сатовлэ—Набагреби. План
- 585—587. „ Погребения № 5. 6. 7 после расчистки
588. „ Гравированный пояс, обнаруженный в погребении № 5.
- 589—590. Мцхета. Черепичное погребение. Реконструкция и аксонометрия
591. Самтавро. Погребение 284 до препарации
592. „ после препарации
593. Погребение 293 до препарации
594. „ после препарации
595. Погребение 295 до препарации
596. „ после препарации
597. Погребение 297 до препарации
598. „ после препарации
599. Погребение 300 до препарации
600. „ после препарации
601. Погребение 310 до препарации
602. „ после препарации
603. Участок CXVIII. Остатки обвалившейся черепичной кровли
604. „ CXVIII участок. Часть помещения № 9
- 605—606. „ Погребения, врезанные в культурный слой
607. „ Бусы из погребения 293
608. „ Перстень из того же погребения
609. „ Гемма с изображением оленя
610. „ Серьги из погребения 295
611. „ « Бусы из того же погребения
- 612—613. „ Бусы из погребения 297
- 614—617. „ Стекланные бальзамари из того же погребения
618. Самтавро. Бальзамари из погребения 300
619. „ Бусы из погребения 310
620. „ Золотые бусы из того же погребения
621. „ Подвески — фигурка медвежонка из того же погребения
622. „ Кольцо бронзовое из того же погребения
623. „ Золотая бусина из того же погребения
624. „ Золотая серьга из того же погребения



- 625—628. „ Бронзовые колокольчики из того же погребения  
629—630. „ Погребение, выстроенное из тесаных камней. № 416  
631.—632. „ Поливная глиняная посуда (амфориск) и стеклянная  
миска из погребения 416  
633. Часть СХІХ участка. Вид с востока  
634. „ План и разрезы  
635—636. Светицховели I Часть поселения. План и разрезы  
637. Погребение 17 до препарации  
638. „ Погребение 17 после препарации  
639.—641. „ Керамика раннефеодальной эпохи из культурного слоя  
642—645. „ Инвентарь из погребений  
646. Головка бронзовой булавки из культурного слоя  
647. „ Обломки краснокрашенной черепицы из культурного слоя  
648. „ Фрагмент поливного сосуда  
649. « Часть глиняного сосуда  
650. Светицховели I. Погребения до препарации  
651. „ Погребения после препарации  
652. „ Погребение 14 до препарации  
653. „ Погребение 14 после препарации  
654. „ Погребение 15 до препарации  
655. „ Погребение 15 после препарации  
656. „ Погребение 19 до препарации  
657. Светицховели I. Погребение 19 после препарации  
658—660. Инвентарь из того же погребения  
661—668. „ Керамика из кувшинных погребений  
669—677. „ Украшения из кувшинных погребений  
678. Могвтакари. План  
679. „ Поселение. Общий вид  
680. „ Остатки гончарной печи  
681. Пяточный камень из поселения  
682. „ Стена 2. Южная часть  
683. Церовани II. Погребения 81 после препарации  
684. » Сосуд из того же погребения  
685—686. » Керамика куро-аракской эпохи  
687. » Погребение 83 после препарации  
688. „ Глиняный сосуд из того же погребения  
689—693. Керамика из погребений  
694—697. „ Глиняные изваяния игрушечных лошадок с колесиками  
698—703. Церовани IV. Керамика из погребения 10  
704. » Погребение 2 после препарации  
705—709. „ Инвентарь из того же погребения  
710—719. Нареквавский могильник. Погребение 13. Керамика  
720. „ Железный меч с бронзовой рукояткой и ножами  
721. „ Нож железный  
722. „ Гравированный ритуальный пояс  
723. Сатовлэ-Набагреби. Погребение 10 после препарации  
724. „ Бронзовые браслеты  
725. „ Булавки с конусообразными головками  
726—733. „ Керамика

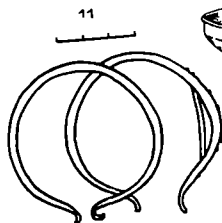
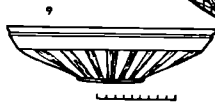
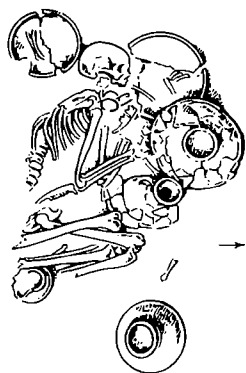

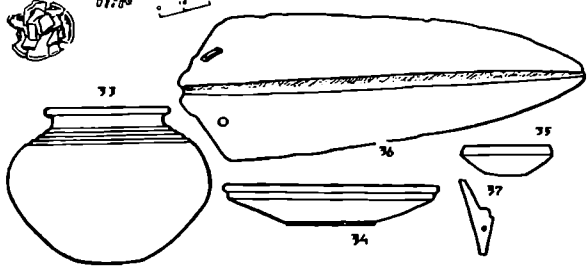
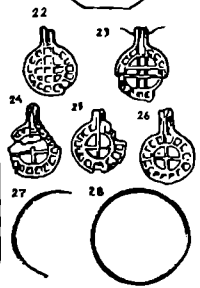
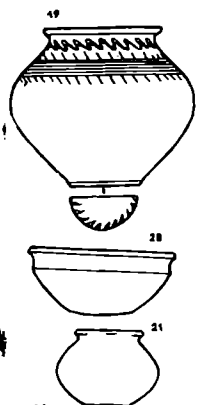
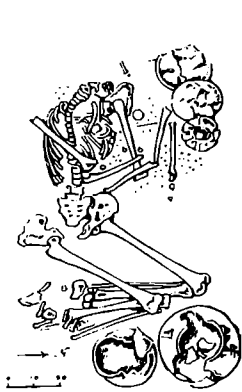

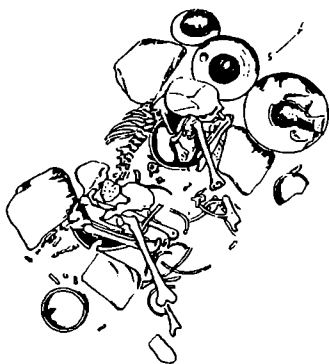

39

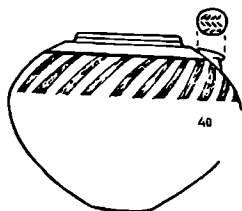

40

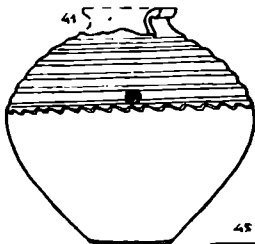

41

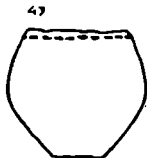

42



43

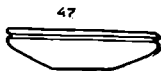

44



45

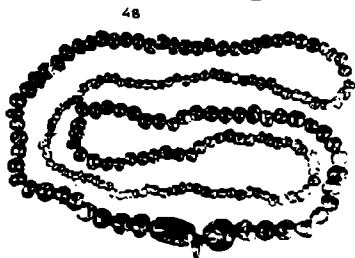

46

49



50



55

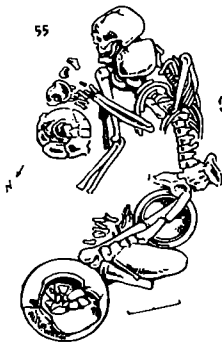

51

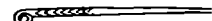

53



54

52



63

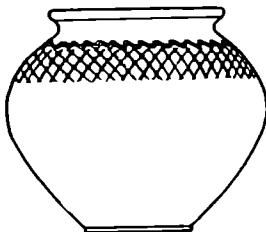

58

57

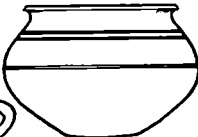
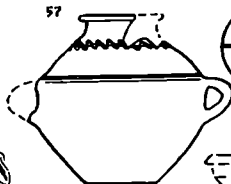

59



60



61



62



64

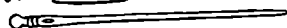

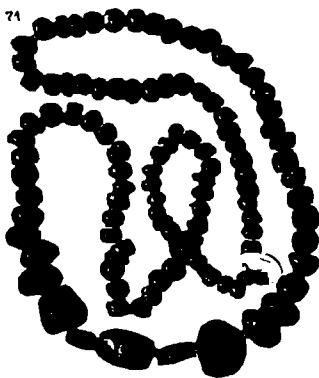
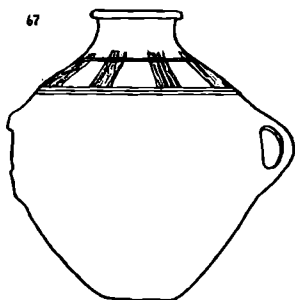
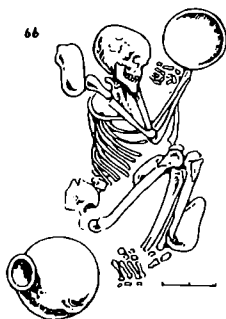

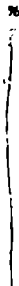
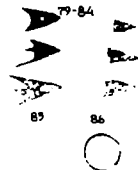
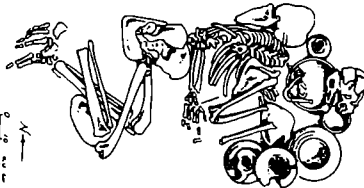



103



104



102



105



106

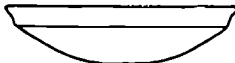

107



108



109

110

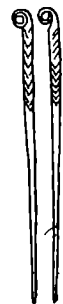

111



1



112



117





114



115



116



117



118



119



120



121



122



123



124



125



126



130



129

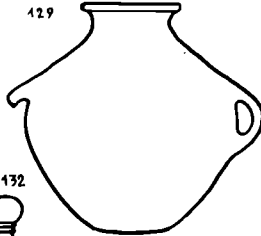

127

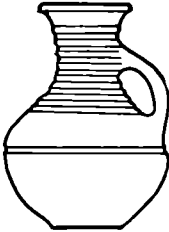

132

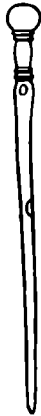

131

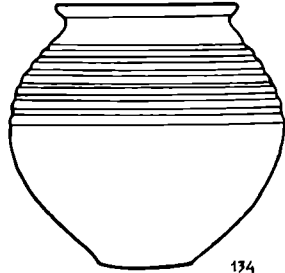

128



133

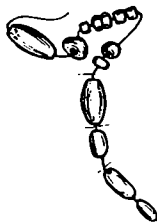

134



195



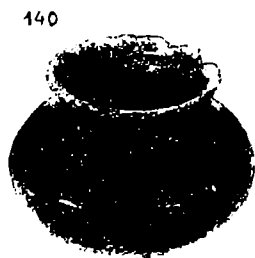
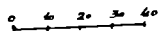
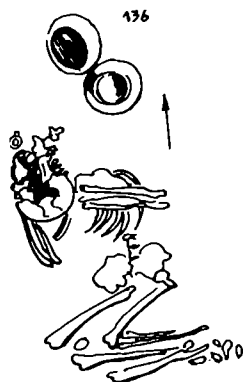

145



146



147

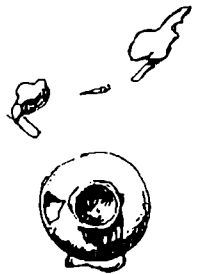

149



150



148



151



152



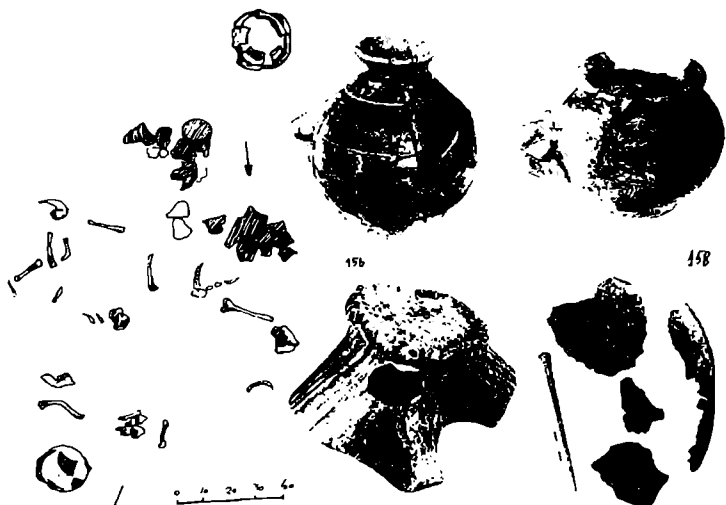

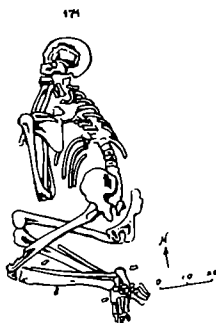

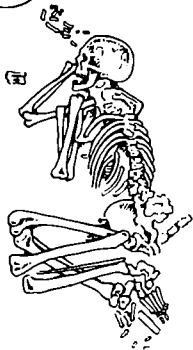

184



185



186



187



189



190



191



192





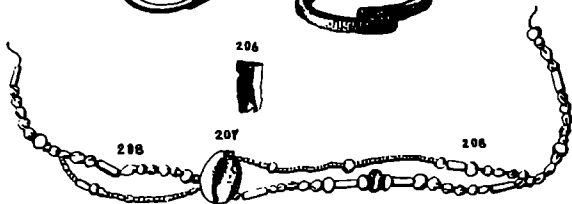
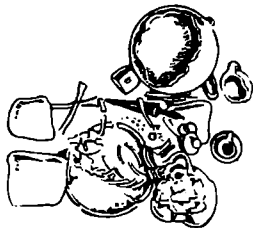

207

204



205



201



208



209

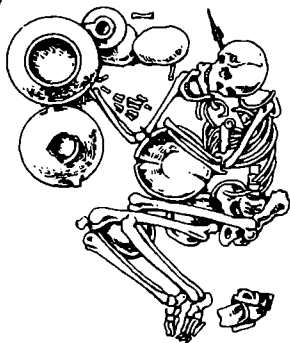

210



211



212



215



213



214



216

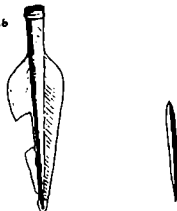

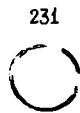
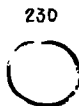
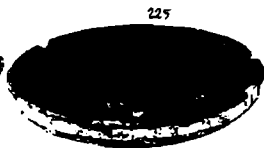
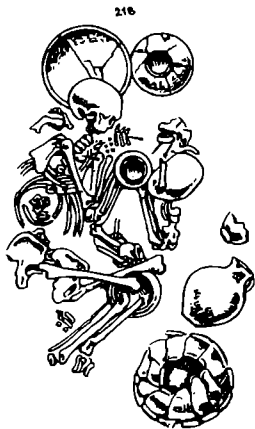

232



233



234



235



236

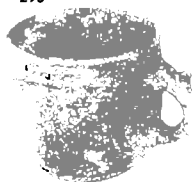

237



239

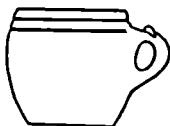

240



238

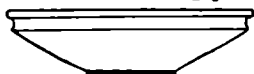

242

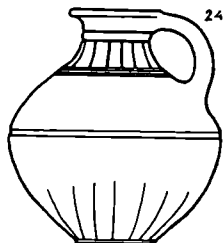

241



243

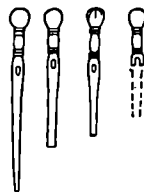

245



246



244



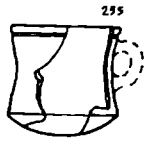
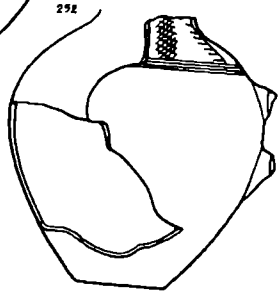
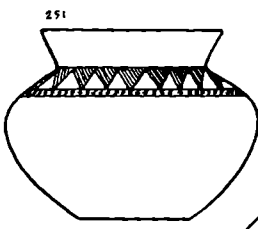

258



259



260



261



262

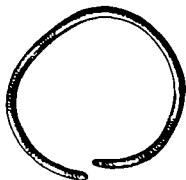

263



264



265



266





269



270



273



272



275



274



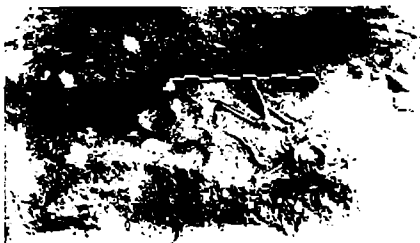
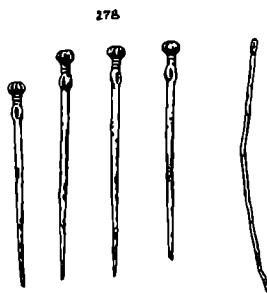
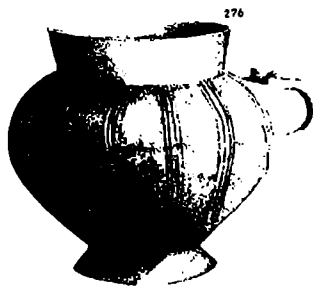



285



286



287



288



289

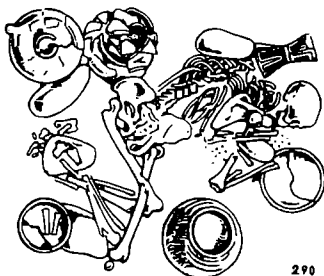

290



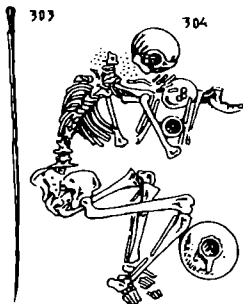
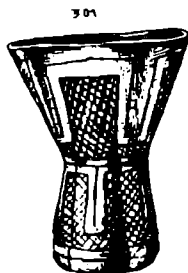
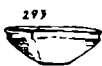
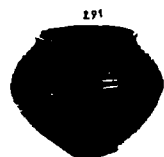

306



308



309



310



311



313



314



315



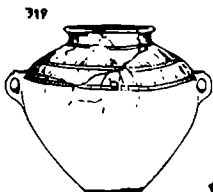
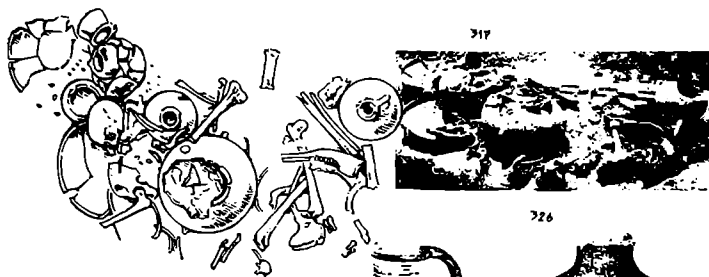



333



335

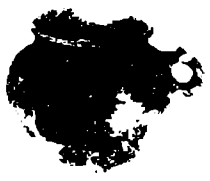

334



336

337

338

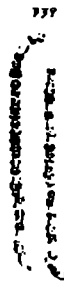
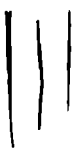

341



342



340

343

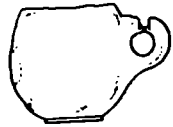

344



350



349



345



347



346



348

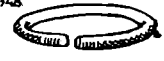

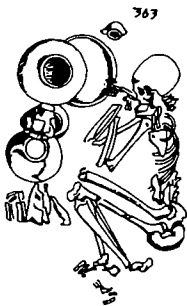
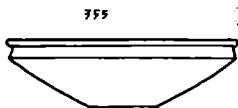
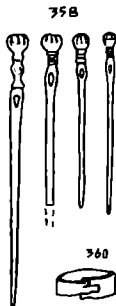

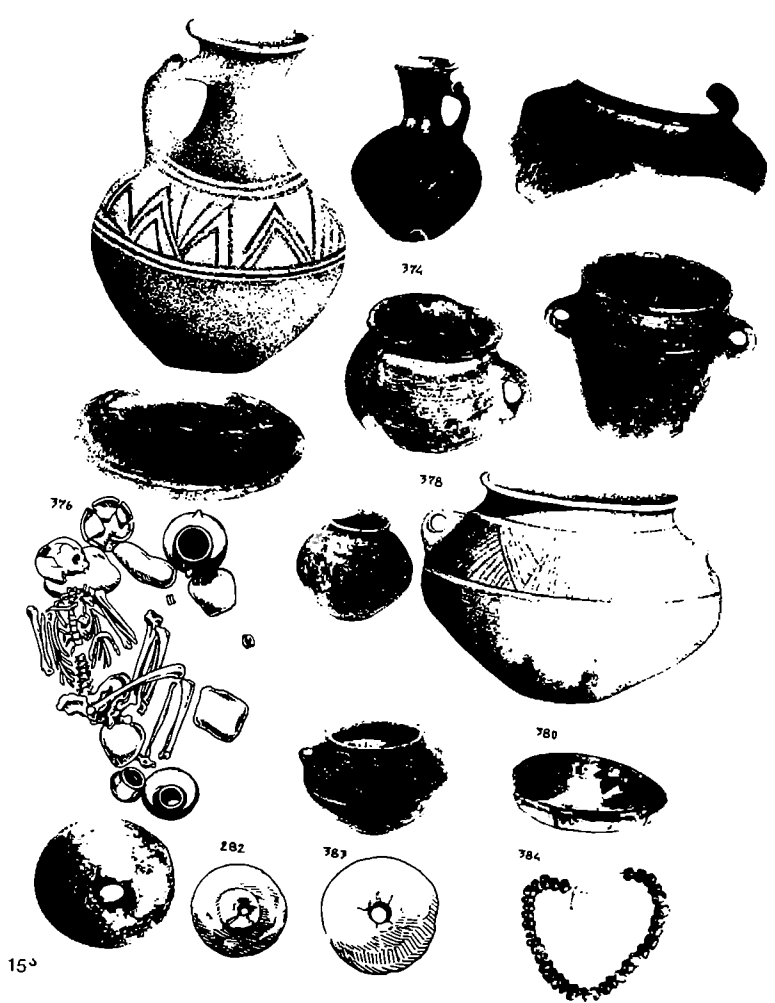

787



790

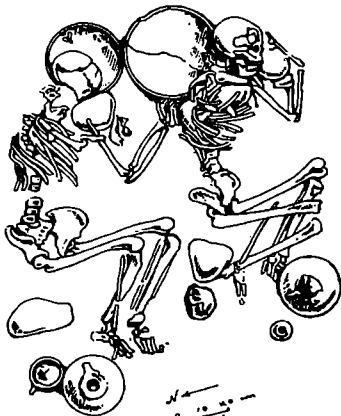

384



788

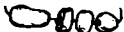

789



791



792



787



793



794



795





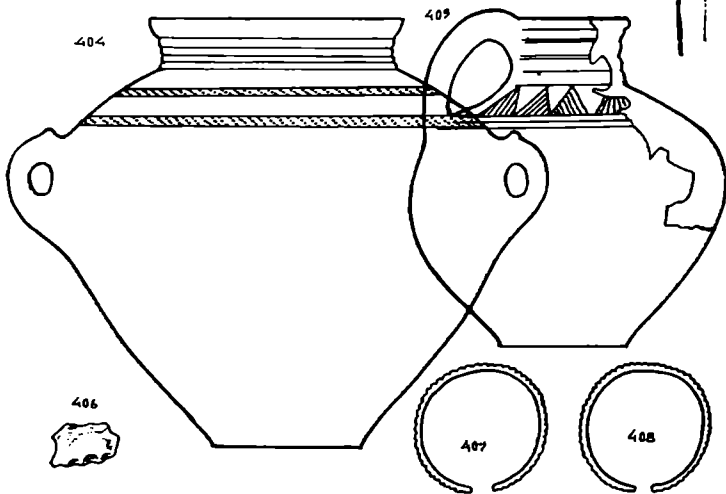
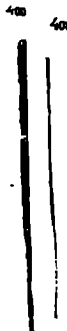
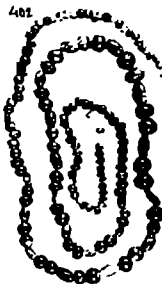
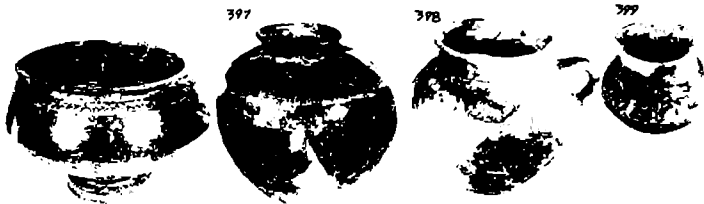

409



410



411



412

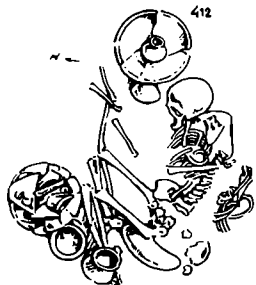

413



414



416



421



418



419



420

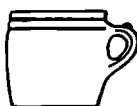

422



423



424



428

429

427

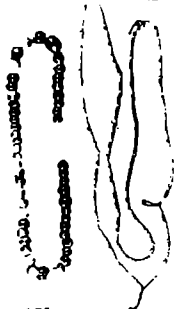

431

432

430



433

434



435

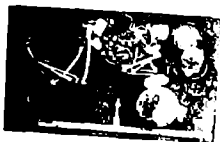

436

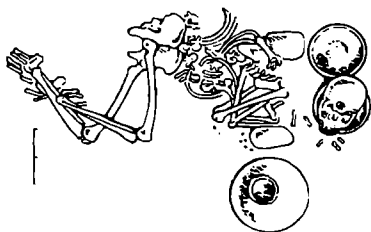

437

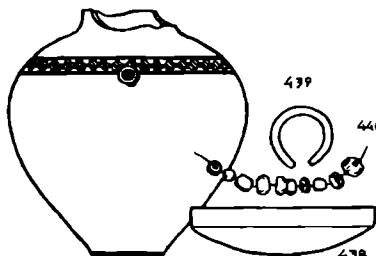

439

440

438

441

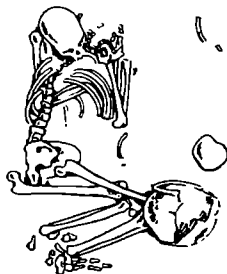

442



443



445



446



444



447



448

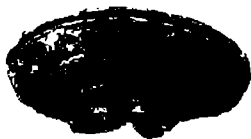

449



450



451



452



453



454



455



456



457



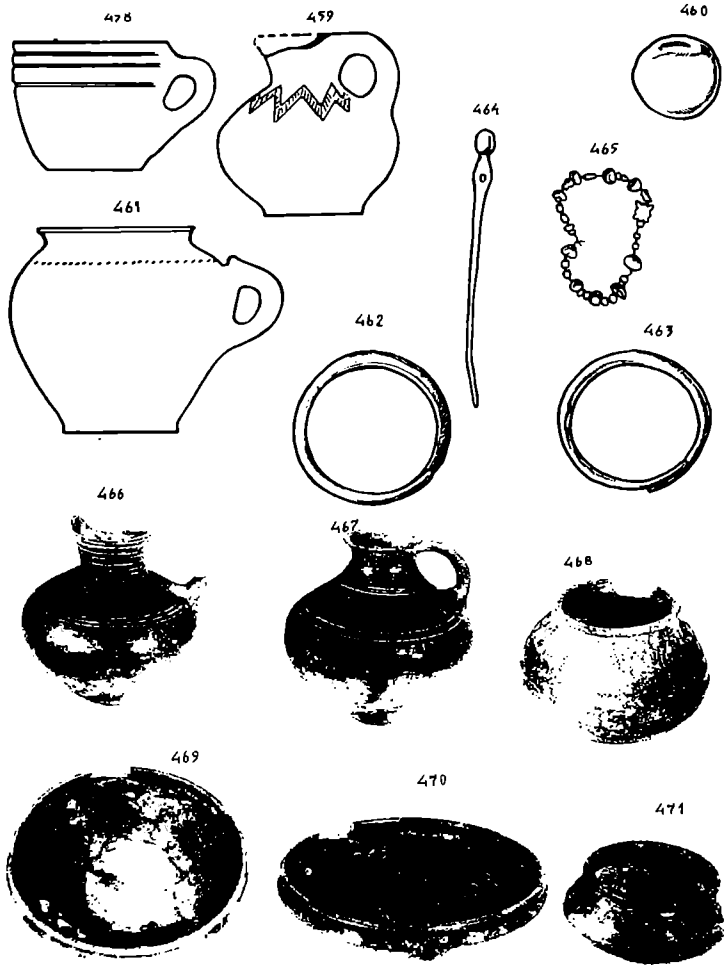

472



475



479



481



482

483

484

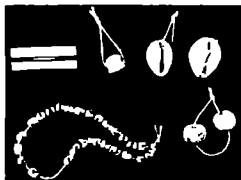

486

485

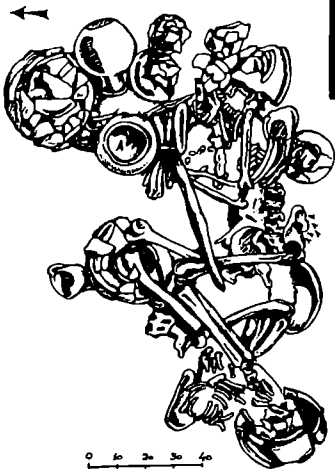

487

488

489

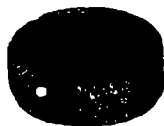

0 10 20 30 40





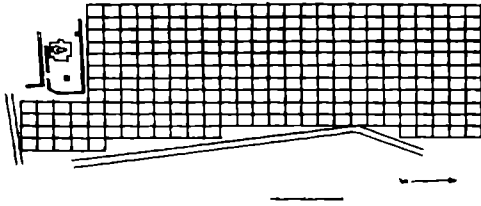

492



493

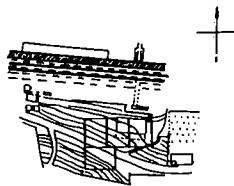
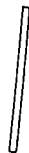
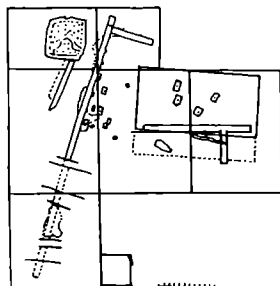



498



499



500



501



502



503



504



505



506



507



508



509



511



510



512



513



514



515



517

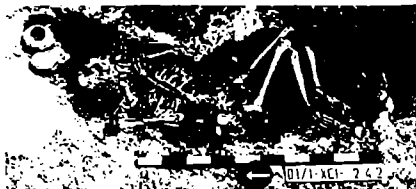

518

519



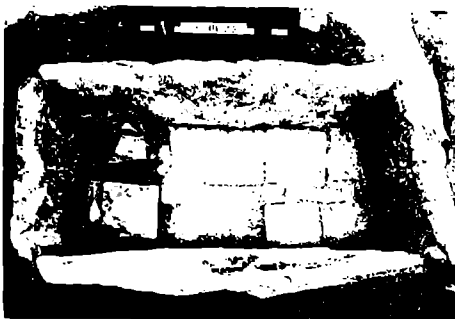

520



521



522



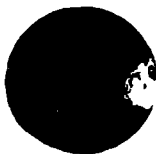

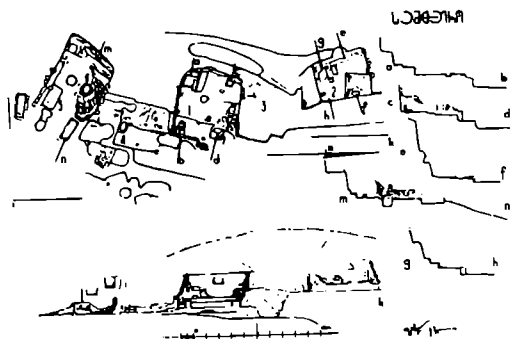

538

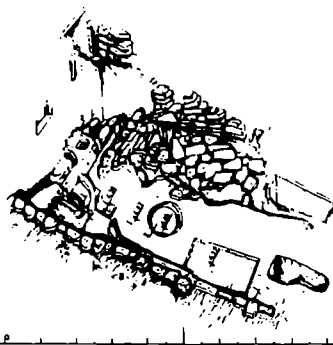

539



540



541

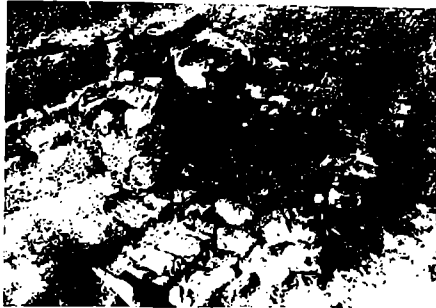

542



543



564



565



566



547

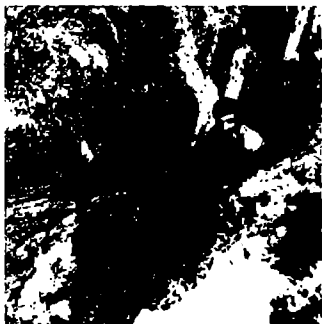

549



548



551



552

553





554



555



556



557



558



559

560

01/15 II 72







564



563





565



566



567

568



569





570



571



573

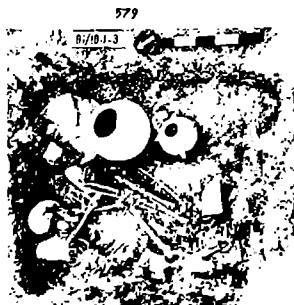
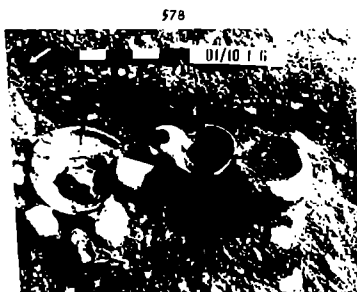
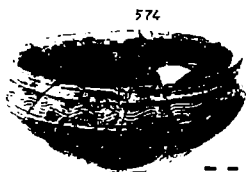



580

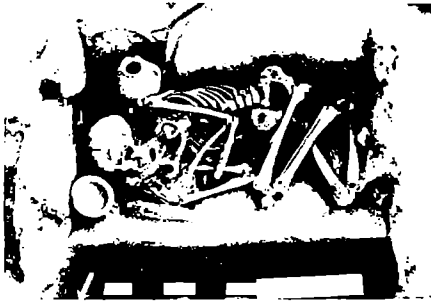

582

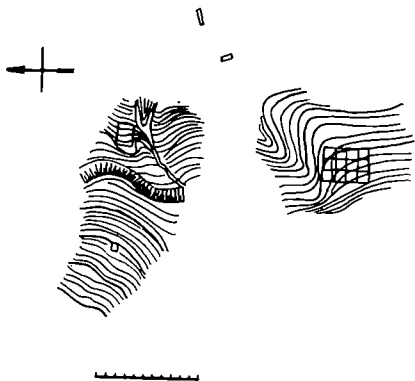

583

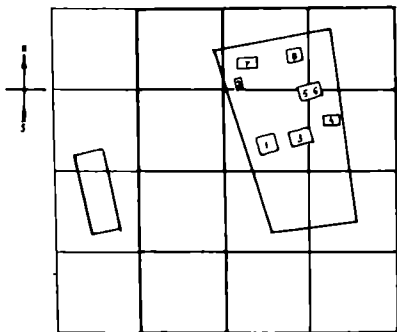

1 2 3 4 5 6 7 8 9 10

584



585



586



587



— — — — — 1972

586



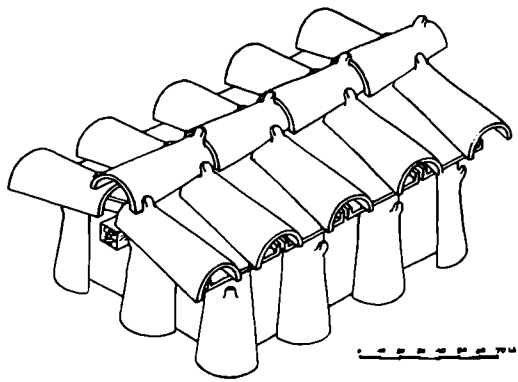

589

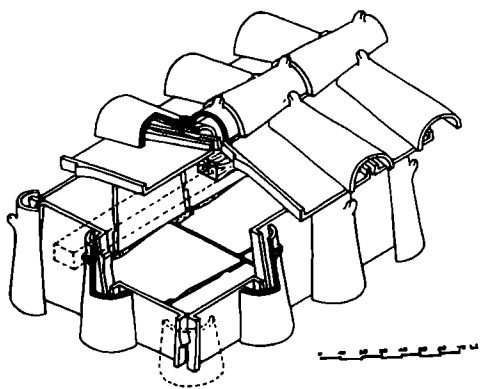

590



591

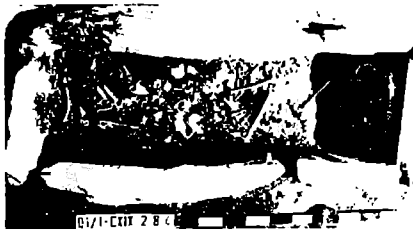

592



593



594



595



596



597



598





603



604

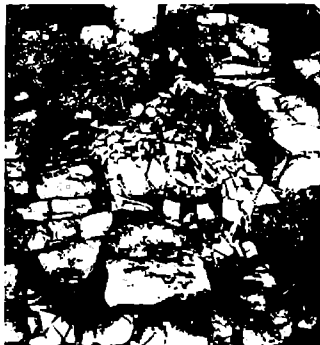

605



606

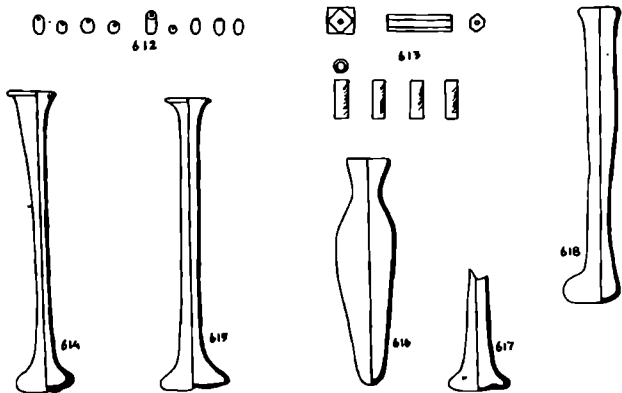

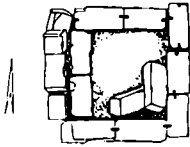

633

632

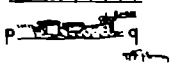
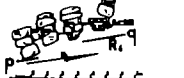
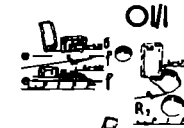
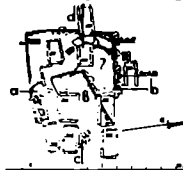

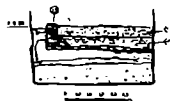
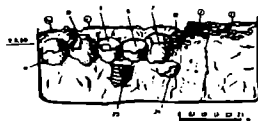
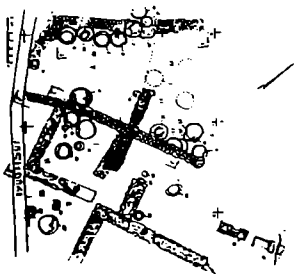

696

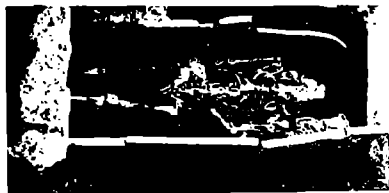

697

698







639



640



641



642



643



644



645



646



647



649



648



649



650



651



652



653



654



655



656



657



658



659



660



661



662



663



664



665



666



667



668



669



670



671



672



673



674



675



676



677

0011  
0022  
0033

+

+

+



0044

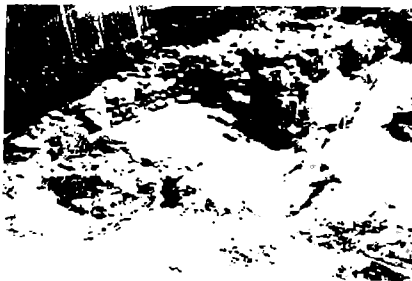

0055

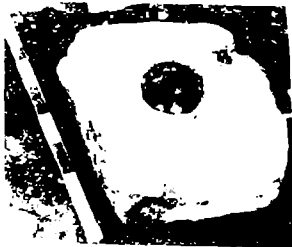

0066



683



684



685



686



688

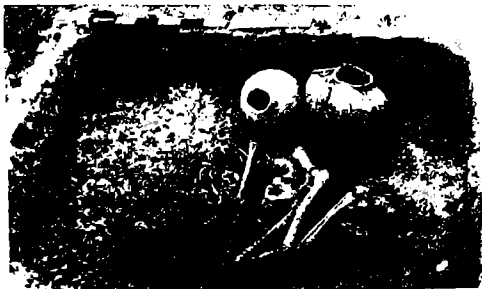

687





704



706



700



709



712



713

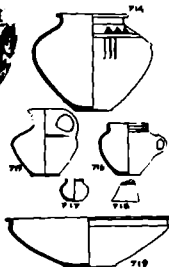

714

715

716

717

718



721





723

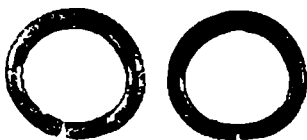

724



725



726



727

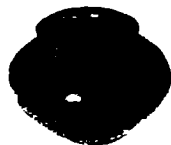

728



729



730



731



732



733

წინასიტყვაობა	5
აღუქსანდრე ქალანდაძე, სამთავროს სამაროვნის წინანტიკური ხანის სა- მარხეულო კომპლექსები	7
გვიანბრინჯაო II, ძვ. წ. XIII—XII სს. ძეგლები	7
გვიანბრინჯაო II—III, ძვ. წ. XII ს. ძეგლები	31
გვიანბრინჯაო II—III, ძვ. წ. XII—XI სს. ძეგლები	36
გვიანბრინჯაო III, ძვ. წ. XI ს. ძეგლები	44
გვიანბრინჯაო III, ძვ. წ. XI—X სს. ძეგლები	81
გვიანბრინჯაო III, ძვ. წ. X ს. ძეგლები	105
A. H. К л а т а н д а д з е. Самтавро—археологические памятники доантичной эпохи (резюме)	117
აფაქიძე, მ. აბდუშელიშვილი, ვ. ნიკოლაიშვილი, ა. სიხარულიძე, ე. საღრაძე, გ. მანჭგალაძე, თ. ჭლარკაძე, გ. ვიუნაშვილი, შ. ირემა- შვილი, ე. გაეაშელი, ე. მელითაური, მსხეთა—1977 წლის საველე-არქეოლო- გიური კვლევა-ძიების შედეგები	119
ა. აფაქიძე, მ. აბდუშელიშვილი, ვ. ნიკოლაიშვილი, ა. სიხარულიძე, გ. მანჭგალაძე, გ. ვიუნაშვილი, მ. ძაღლაძე, ე. საღრაძე, შ. ირემაშვი- ლი, მსხეთა—1978 წლის საველე-არქეოლოგიური კვლევა-ძიების შედეგები	153
A. А п а к и д з е, М. А б д у ш е л и ш в и л и, В. Н и к о л а и ш в и л и, А. С и л а - р у л и д з е, Г. М а н д ж г а л а д з е, Г. Г и у н а ш в и л и, М. Д з н е л ა დ з ე, В. С а д რ ა დ з ე, Ш. И р е м а ш в и л и, Т. Д ж г а р к а в а, Э. Г а в а ш е л и, К. М е л и т а у р и. Мцхета — полевые-археологические исследования 1977 г., (резюме)	170
ლიტერატურა	179
საძიებელი	180
ილუსტრაციების აღწერილობა	185
Описание иллюстраций	192

## М Ц Х Е Т А, V

(На грузинском языке)

დაიბეჭდა საქართველოს სსრ მეცნიერებათა აკადემიის  
სარედაქციო-საგამომცემლო საბჭოს დადგენილებით

ИБ 1613

\*

გამომცემლობის რედაქტორი რ. ფეიქრიშვილი  
ტექნორედაქტორი ც. ქაშუშაძე  
მხატვარი ლ. ფაველნიშვილი  
კორექტორი ელ. ჩხარტიშვილი

დადრეკა წარმოებას 12.III.1981; ხელმოწერილია დასაბეჭდად 27.XI.1981;

ქალაქის ზომა 60×90/16; ქალაქი № 2; ნაბეჭდი თაბახი 24.2;

სააღრიცხვო-საგამომცემლო თაბახი 19.2;

უე 01220;

ტირაჟი 2000;

შეკეთა № 982;

ფასი 3 მან.