

SMS OF WAR

ომის SMS-ები

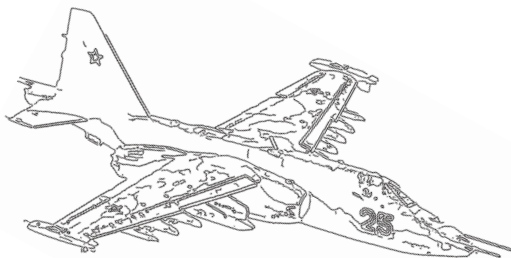

Fall / შემოდგომა, 2017

Avtopilot Magazine

ჟურნალი "ავტოპილოტი"

ISSN 2298-0628



9 772298 062008

(c) Global Darkness Publishing /
Avtopilot Magazine /
avtopiloti.blogspot.com /

Special Thanks: Temo Machavariani

UDC (უკუ) 050.9:821.353.1

ს-346

“SMS of War” was compiled couple of weeks after Georgian-Russian war of August 2008.

In about 70 short text messages a reader gets the picture of Russian invasion as seen through the eyes of Georgians who, caught by surprise, were stranded in different parts of their country while the military conflict unfolded.

The project presents sms-es that were exchanged in Georgia locally and from abroad, from the beginning of the war until the ceasefire.

“ომის ესემესები” შეიკრიბა 2008 წლის ომის დასრულებიდან ორიოდე კვირაში, და გამოიცა ჟურნალ “ანაბეჭდის” სპეციალურ გამოშვებაში - “ომის ანაბეჭდი”.

070808 22:19 ყველაზე მაგარი ისაა, რომ
ესენიც კურიერის ამარა არიან

070808 22:19 The funniest thing is that
they (government) are also depending on
the Courier (news)

080808 22:12 კოკოითი გამოვიდა
რუსეთმა გვიღალატა. პუტინი
ოლიმპიადაზეაო, გვიშველეთო
კოკოითი ფანდარასტ

080808 22:12 Kokoity appeared, say-
ing Russia betrayed them. Putin is at the
Olympics asking for help.
Kokoity pandarast (down with Kokoity)

080808 10:35 *****ი რამე ინსაიდერ
ინფორმაციას არ ფლობს ომთან
დაკავშირებით? დაგვენძრაო?

080808 10:35 Maybe ***** has some insider news concerning the war? Are we fucked?

080808 22:12 მგონი დროა მართლა ბილეთი აიღო. რეზერვისტების საყოველთაო მობილიზაცია გამოაცხადა მიშამ! მაგათი.....!

080808 22:12 I think it is time for you to really buy the ticket. Misha just announced general mobilization of reservists! F*** 'em....!

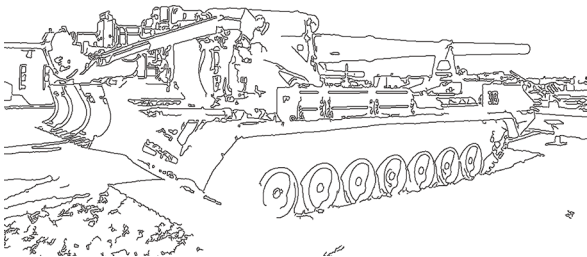

090808 13:55 Проклинаю эту войну
со всеми политиками, территориями
интересами. Береги себя

090808 13:55 (in Russian) Damn this war
with all the politicians, territorial interests.
Take care of yourself

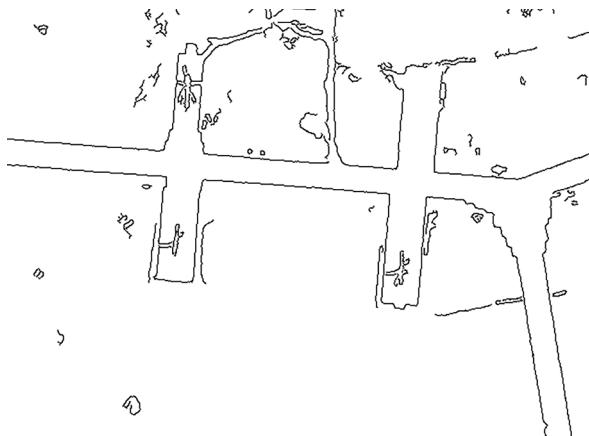

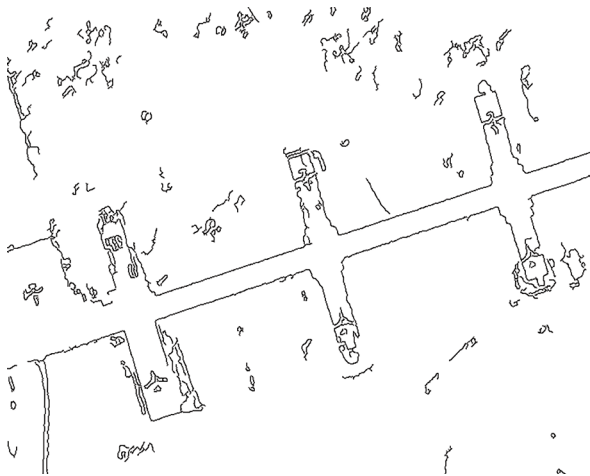

090808 15:47 Не могу прорваться, как ты?
Надеюсь - цела

090808 15:55 (in Russian) It is impossible
to get through. How are you? Hope you're
safe

080808 23:25 ფოთის პორტს დაარტყეს.
თბილისში მთელი თავდაცვის
სამინისტრო დაუცვლიათ

080808 23:25 They hit Poti port. Whole
Ministry of Defence in Tbilisi was evacu-
ated

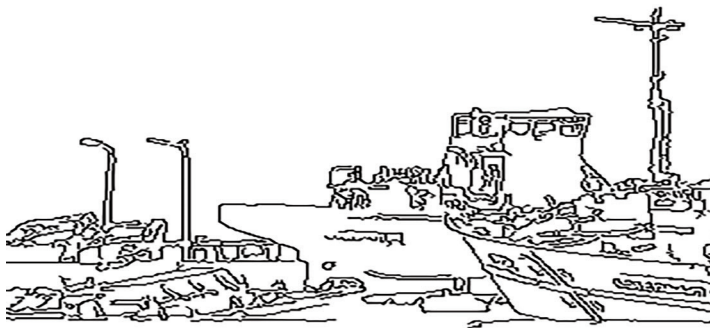

090808 00:23 ლანჩხუთი და სენაკი
დაბომბეს?

090808 00:23 Did they bomb Lanchkhuti
and Senaki?

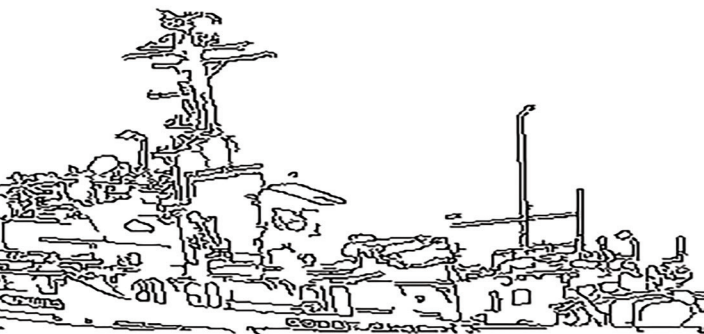

100808 02:03

გაყინული სიჩუმე და შიში

100808 02:03

It is the frozen silence and fear



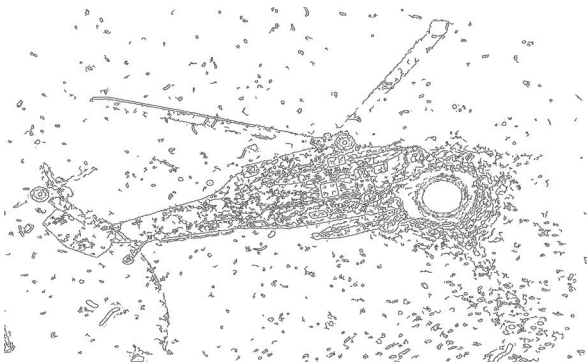

100808 23:40

Г*** салют! Хотя сегодня это не очень приятное приветствие... Дорогой, если вам очень плохо и вас бомбят - это ужасно! Моя семья готова вас принять во время этого.

100808 23:40 (in Russian)

G*** salut! Even though it's not a good greeting nowadays... My dear, if you are not well and you are bombed it's horrible!!! My family can shelter you during this...

100808 16:15

Как у вас с деньгами и продуктами?

100808 16:15 (in Russian)

How are you in terms of food and money?

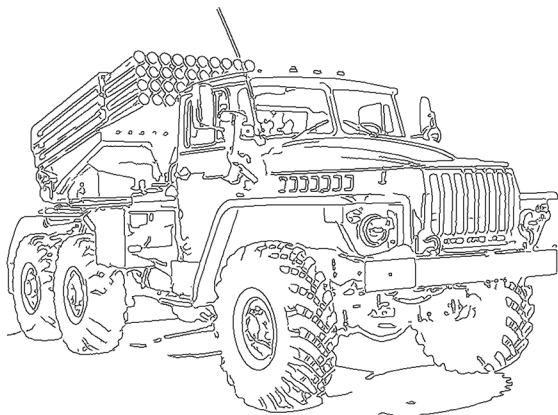

100808 16:23

Не могу ничего смотреть ни слушать. Не сплю ночами. Как ты?

100808 16:23 (in Russian)

Cannot watch or listen to anything. Cannot sleep at night. How are you?



100808 20:26

მომწერეთ რაღე გადავირიე ამ
კვარიათში რახდება დაიხოცეთ?

100808 20:26

Please write me something or I'm going
crazy here in Kvartati. Are you dead or
what?

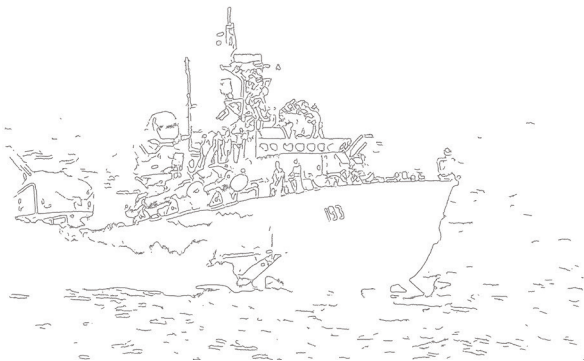

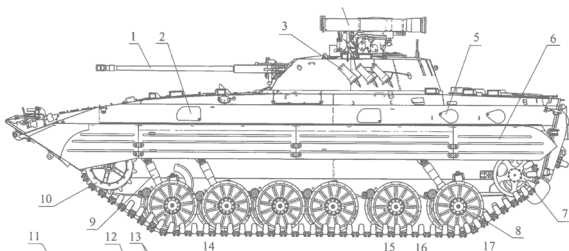

100808 23:40

Ужас что творит Россия! Г***, не стесняйся прошу тебя!! Мой дом открыт для тебя и твоей семьи... Мои родители готовы помочь вам, и я конечно тоже!!!

100808 23:40 (in Russian)

What Russia does in horrible! G***, don't be shy I'm begging you!!!! My house is open for you and your family... My parents are ready to help you and so am I, of course...

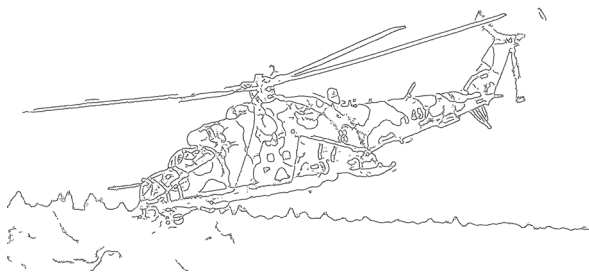

100808 23:40 Прошу тебя если падают бомбы и стреляют это просто пиздец!!!
Приезжайте к нам и не думайте даже, что это неудобно... Мы примем вас с доброй душой!

100808 23:40 (in Russian) I beg you if bombs are falling and there's shooting it's so fucked up!!! Come to us and don't even think that it would be of any inconvenience... We will accept you with open heart!

100808 20:45 საომარი მოქმედებებით დაზარალებული მოსახლეობის დასახმარებლად დარეკეთ ნომერზე 200399; ზარის ღირებულება 1 ლარი

100808 20:45 To assist victims of military operations please call 200399. Price of the call 1 Lari



110808 10:38 რა ხდება. რაჭაში ტვ არ
მაქვს. ჩვენი ჯარი მართლა თბილისშია
უკვე? სად ხართ, მეშინია

110808 10:38 Please tell me what's going
on. Have no TV in Racha. Is it true that our
army is already in Tbilisi? Where are you,
I'm scared



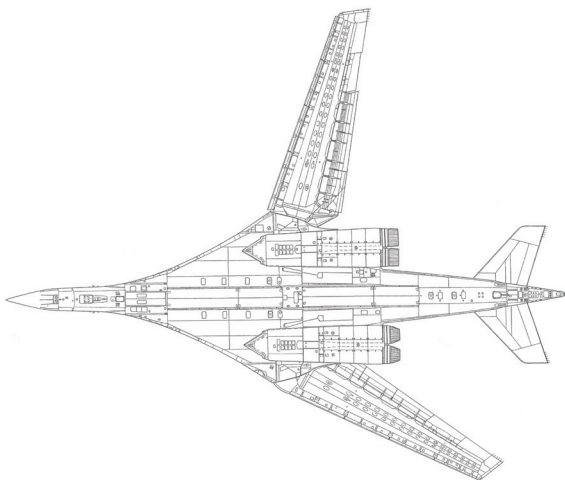

110808 04:35

სადღაც ჩემთან ახლოს ბომბი
ჩამოაგდეს

110808 04:35

The bomb just hit somewhere nearby

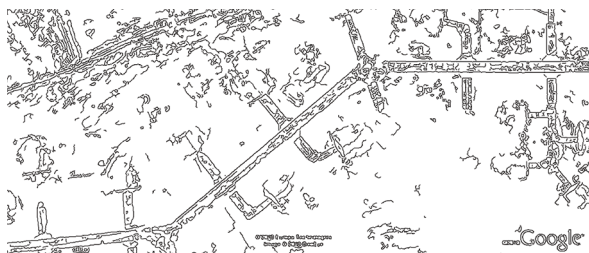

110808 04:57

მეც გავიგე. მე მაინცდამაინც დღეს
ჩამოვიყვანე ბავშვები. თბილისსაც
ბომბავენ ამათი დედა! ლ****ს
დაუნახავს აფეთქება წავკისიდან.
ორჯერ გავიგე ხმა

110808 04:57

I heard it as well. As on purpose I brought
kids to Tbilisi just today and now they are
bombing here as well. L**** saw explosions
from Tsavkisi. I heard it twice

110808 08:30 ჩვენთან კი არის მშვიდობა, მაგრამ აფეთქება ძლიერი იყო და ახლოს. ვარაუდობენ ელდეპოს ან ელიას. სამოქალაქო თვითმფრინავები დაფრინავენ, ხმა ისმის.

110808 08:30 We are fine but the explosion was strong and near. Speculating about train depot or (mount) Elia. Civil airlines are still flying around, I can hear the sound.

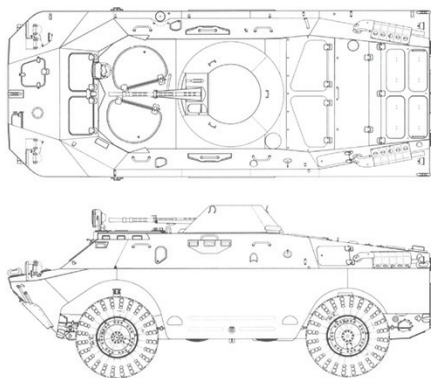

110808 13:51 გაიგე დილით აფეთქება?
მე გული გამისკდა და ჩემს გარდა
ყველას ეძინა. კინალამ გავრეკე

110808 13:51 Have you heard the explo-
sion this morning? I almost had a heart
attack and everyone around was asleep. I
nearly lost my mind

110808 14:03 მ*** მ***** ლოგინიდან
გადმოვარდა და მ***ს ოთახიდან
ცეცხლი ჩანდა მახათას მთაზე

110808 14:03 M*** M***** fell out of bed
and from M***'s window, a fire was visible
on mount Makhata

110808 20:27

დევევევევე! არ მაინტერესებს შენ და
გ*** ამოდით აქ გემუდარებით არაფერი
არ მოგივიდეთ! თუ რამეა იცოდეთ რომ
ძალიან მიყვარხართ

110808 20:27

Moooom! I don't care you and G*** come
over here just so you don't get hurt! If any-
thing happens remember I love you very
much

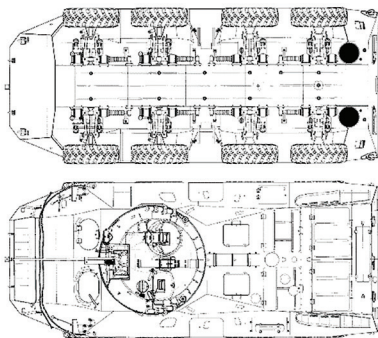

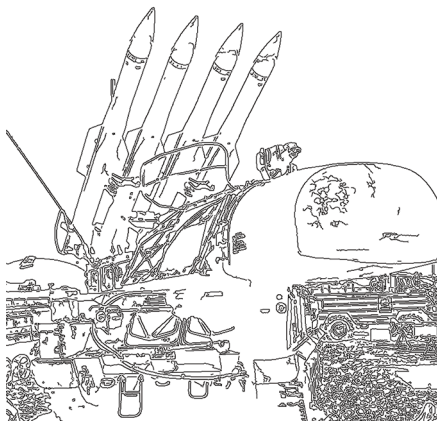

110808 11:25 გავეიჟდები აქ მარტო.
ვერავის ვურეკავ. უწმინდესი რას
ამბობს. გკოცნი

110808 11:25 I'll probably go crazy here
alone cannot reach anyone on the phone.
What does His Holiness say? Kiss

110808 14:03 გუშინ ერთ ჩვენს ელჩს ველაპარაკე და ასე მითხრა არაოფიციალური მოთხოვნაა სააკაშვილის მთავრობა უნდა წავიდეს, თორემ არ გავჩერდებით!!! ან კოდორს და ოსეთს თავის მიმდებარე ტერიტორიებით დაგახევთ!

110808 14:03 Yesterday I spoke with one of our ambassadors and he said there's informal demand for Saakashvili's government to resign, otherwise they won't stop!!! Or they will grab Kodori and Ossetia with adjacent territories!

110808 14:03 ალბათ იგორ გიორგაძეს დაგვისვამენ და ისევ რუსეთის გუბერნია უნდა გავხდეთ

110808 14:03 Probably they'll impose Giorgadze on us and we will again become a Russian gubernya

110808 21:05 სახლში იყავით. რუსის
ჯარმა გამოიარა ყველაფერი და მალე
თბილისში იქნებაო. ფრთხილად,
გარეთ არ გახვიდეთ

110808 21:05 Stay home. Russian troops
have passed through everything on their
way and will be in Tbilisi soon, they say.
Be cautious and do not go outside

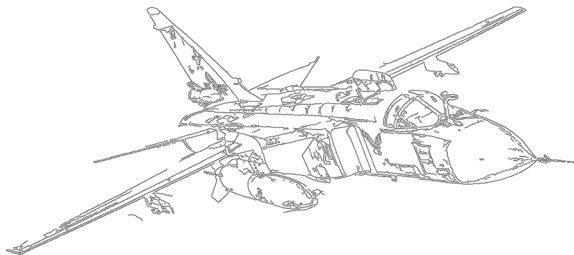

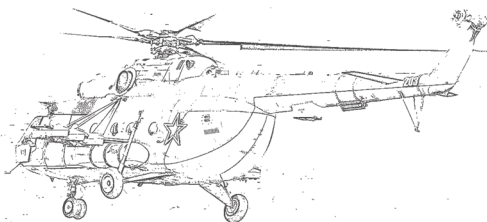

110808 14:19 იყავი მანდ ჯერ ფეხი
არ გამოადგათ. დღეს თბილისის
დაბომბვას ელოდებიან. ისე დუხი
სასწაულია. esli chto, i love you

110808 14:19 Stay there just yet and do not
move. Tbilisi bombing is expected today
but you know there's magic in the air. Love
ya, so that you know



110808 17:27 Могу ли я что сделать?
Что нужно? У тебя есть виза кроме как
гребаной российской?

110808 17:27 (in Russian) Can I do any-
thing? What is needed? Do you have a visa
other than freaking Russian one?

120808 11:54

И*** привет! Надеюсь ты в норме. Я только сейчас нашла твои номер тел. Ни е-маилы не писала. Говорят ру-сайтй у вас не открываются. Вот так джаз (((((((

120808 11:54 (in Russian)

I*** hello! Hope you're fine. I've just found your number. Did not email you though as they say Russian sites are blocked on your side. What a Jazz (((((((

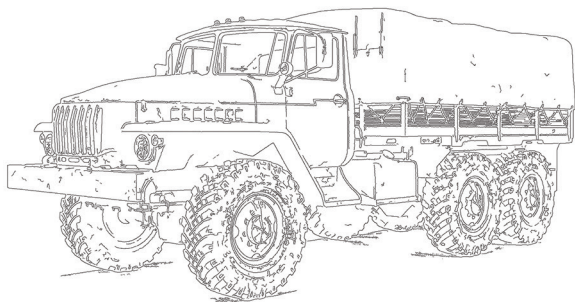

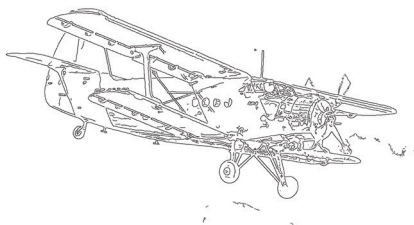

120808 00:45 Могу встретить вас где-нибудь, если что - пристроить

120808 00:45 (in Russian) I can meet you somewhere, maybe help you with accommodation

120808 01:44 Вы меня обрадовали и успокоили. Спасибо за заботу. Теперь усну. До завтра. Мира вам.

120808 01:44 (in Russian) You made me happy and calm. Thank you for caring. I will sleep now. Till tomorrow. Peace to you

120808 17:23 აი ამ სიმღერებისთვის კი
უნდა მოგვ*^ან ტ^%ში. ახია რა

120808 17:23 As of all these songs, because
of them we really deserve an assf%^

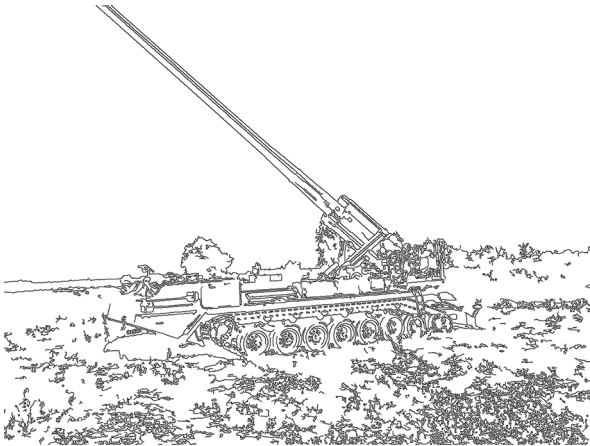

120808 23:43 ცოცხალი ხარ? მე
კიევში ვარ. მომწერე როგორ ხარ. მე
ჩამოვდივარ და ბავშვს აქ ვტოვებ. აქ
აღარ შემიძლია, ვერ ვჩერდები, ხვალ
მოვდივარ

120808 23:43 Are you alive? Tell me how
are you. I'm in Kiev. Will leave kids here
but cannot make myself stay so be back
tomorrow

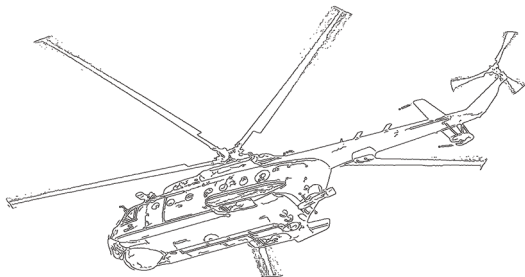

საქართველო

120808 09:33 Что происходит? Мы вас бомбим, это правда? Я в ужасе...

120808 09:33 (in Russian) What is going on? We are bombing you, is that true? I'm horrified

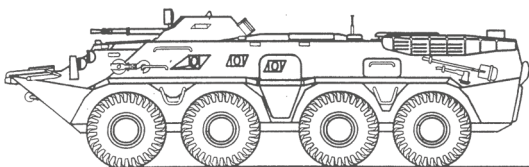

Бронетранспортер БТР-80

*Вездеходная плавающая пожарная машина
"Ветлуга" на базе БТР-80*

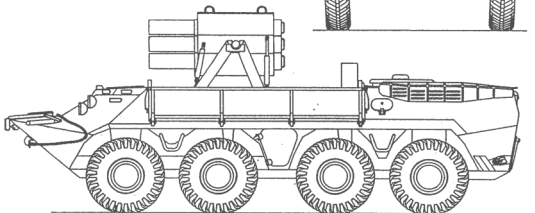
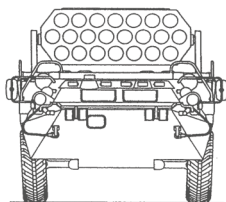
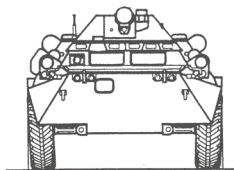

120808 02:46

Не могу дозвониться. Как вы там? Как дети, где они? Ты в Тифлисе?

120808 02:46

(in Russian) Cannot reach you. How are you? How are the children? Where are they? Are you in Tiflis?

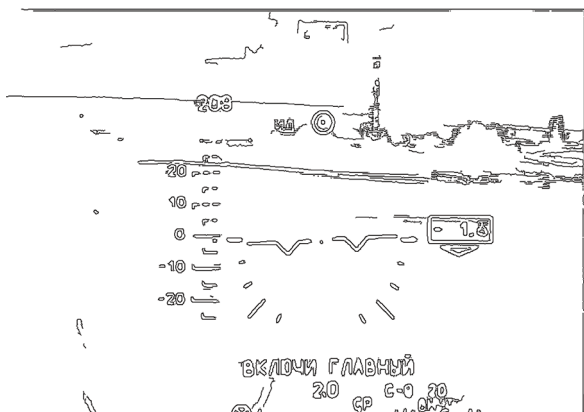

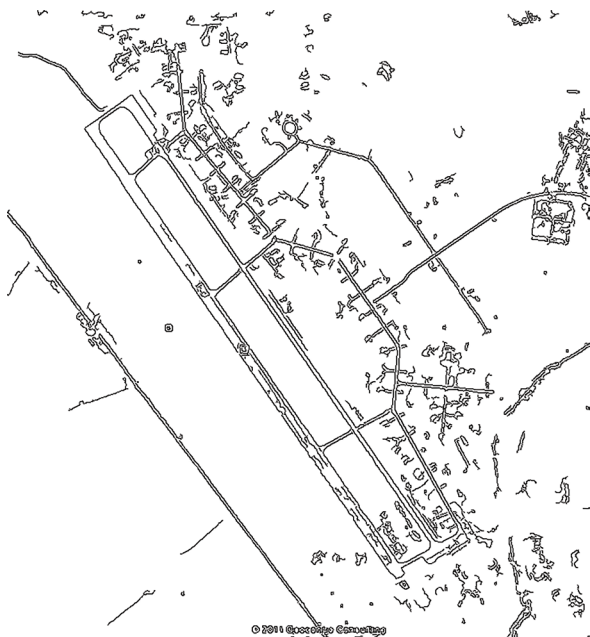

120808 10:11 Правда что бьют жилым секторам??

120808 10:11 (in Russian) Is it true that they bomb residential blocks?



120808 23:38

რავენა არვიცი გავგიჟდები გორში
დღეს იმდენი მშვიდობიანი მგზავრი
დაიღუპა რომ დიდი რისკია მაგრამ
რამდენი ხანი შეიძლება სხვასთან
ყოფნა?

120808 23:38

I really don't know what to do. Today so
many peaceful passengers died in Gori that
it is too risky but how long can one be in
someone else's house?

130808 16:37 Dear Madam, Watching the news, I am quite horrified by what is happening in your country.

You are not only a simple customer, so I wanted to let you know that I think of you and I hope that soon everything will get back in order. I hope you are doing well and that everybody around you is safe and sound.

All the Best

Service Locations Meublées

C***** ****

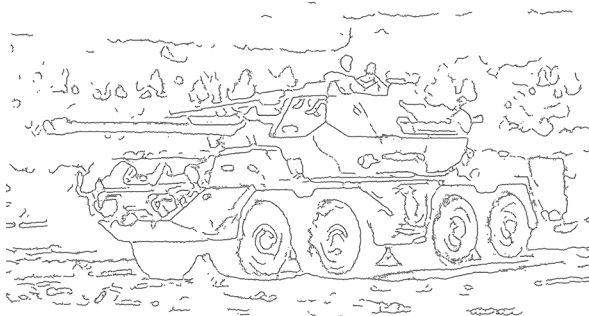

130808 11:32

კოდორიც აუღიათ აფხაზებს.
აჩვენეს ქართულ დროშებს რომ
ყრიდნენ და თავისას კიდებდნენ.
ლ****ს ველაპარაკე, სახლი სავსეა
ლტოლვილებით

130808 11:32

Kodori fell to Abkhazs as well. TV showed
them removing Georgian flags and hanging
their own. Talked with L****, our house is
full of refugees.

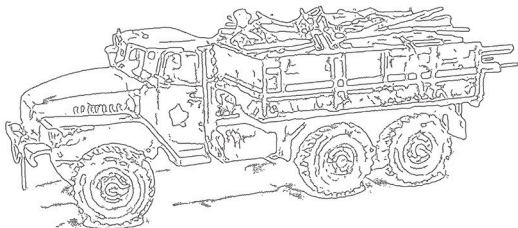

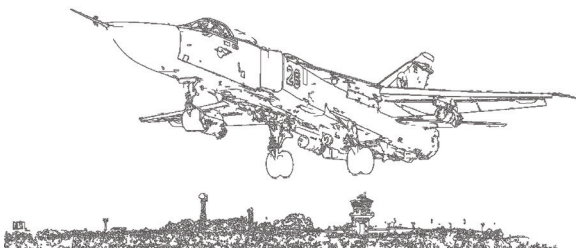

120808 21:44

Говорят что планируется смена правительства. Идут на Тбилиси. У тебя есть возможность куда-нибудь вырваться?

120808 21:44

They say the plan is to remove the government. The troops are approaching Tbilisi. Do you have any options to leave the city?

130808 09:55 რუსები გორში შევიდნენ

130808 09:55 Russians have entered Gori

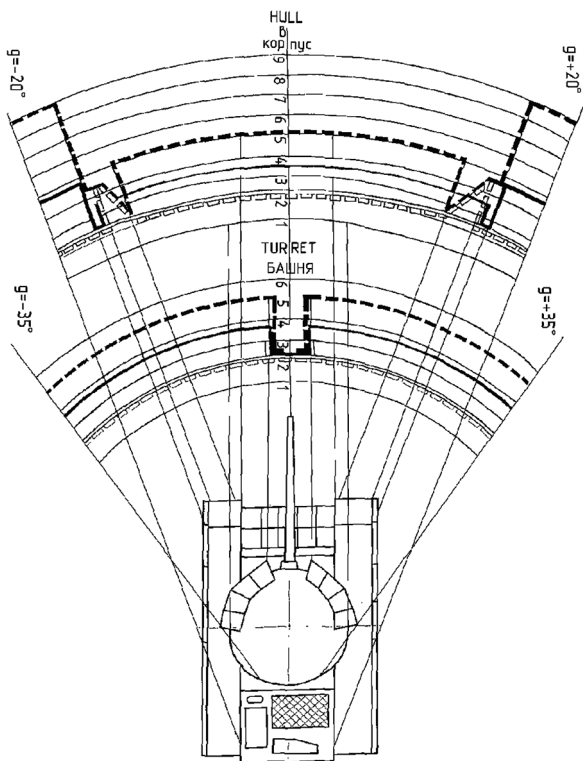

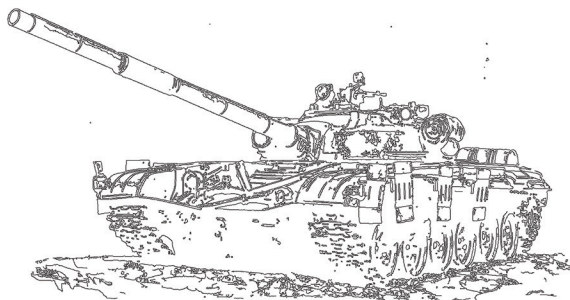

130808 18:39 Как вы там? Что происходит? Это какое-то безумие. Береги себя, прошу.

130808 18:39 (in Russian) How are you? What is happening? This is some kind of madness. Take care of yourself, please.

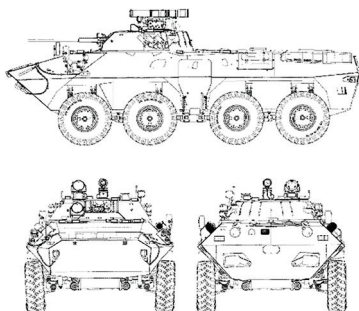

130808 12:43 მე ლტოლვილმა ჩამოვაღწიე. 72 საათია გზაში ვარ. უქასი გამოვიარე ამ მუცლით. ღმერთი თუ გადამარჩენდა. მაქაური ამბები ნამდვილად ჭკუიდან გადამიყვანს. რა ხდება მომწერეთ

130808 12:43 I, a refugee, finally got home. 72 hours on the road. I went through horror with this belly. Only God would save me. I may go nuts over what's happening there. Let me know what is going on

130808 15:37 У нас в медиа уже давно пытаются создать мега-негативный образ Грузии. И многие эту медиа-жвачку хавают, не желая включить мозги. Я, как грузинофил веду продвинутую деятельность. Пока остаюсь в меньшинстве.

130808 15:37 (in Russian) Our media for quite for a long time has been trying to create hyper-negative image of Georgia. And many have swallowed this media chewing gum, without thinking. I, as a Georgianophile, am conducting enlightenment activities. So far in a minority.



140808 11:37

მაპის გარეშე შევდივართ ნატოში.
მეტირება

140808 11:37

We are entering NATO without MAP. I
wanna cry

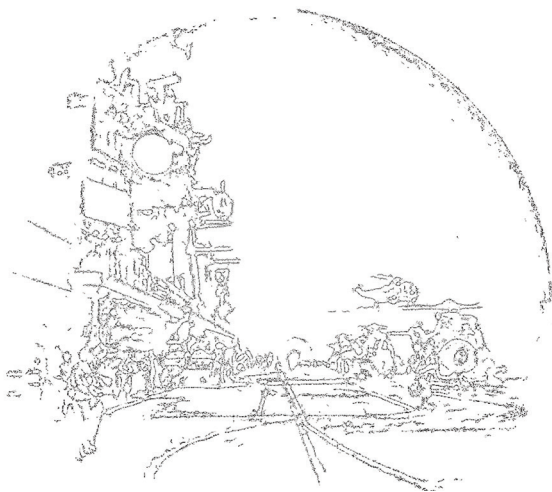

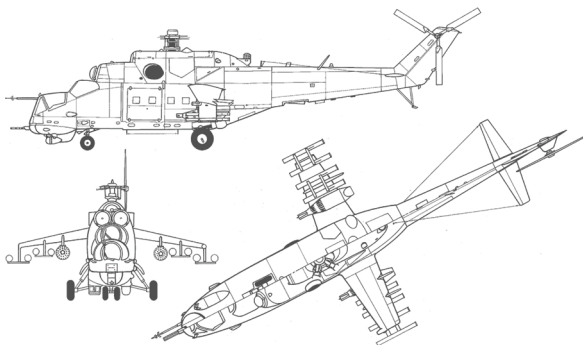

150808 20:40 Последние 10 дней у ТВ, одной рукой мобильник, другая на сердце. Президенты хуями и нефтепроводами меряются, а люди гибнут

150808 20:40 Last 10 days in front of TV, one hand on the mobile, second on the chest. Presidents compete their penises and pipelines, and people are dying

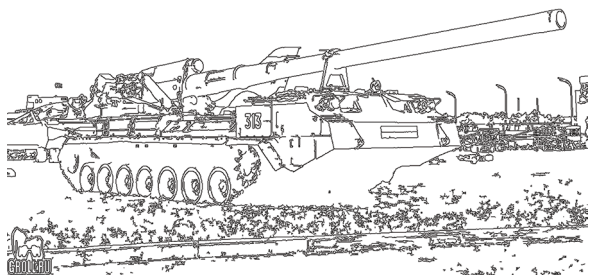

160808 16:28

ცოტა დავმშვიდდი რომ გადიან,
იმედია რომ გადავრჩით. სამების
ლავრაში მზადდება სადილი ყველა
დევნილზე

160808 16:28

Calmed down a little bit since they're fi-
nally leaving. Hope we survived. There's a
supper for refugees in Sameba (Catherdal)

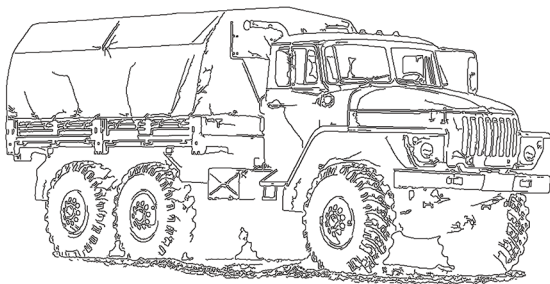

160808 14:54

ე****ს ველაპარაკე, ოპტიმისტურადაა.
რატომღაც მგონია რომ ბოლო საათებია
და ამიტომაც დათარეშობენ ასე. კიდევ
კარგი აღარ გვბომბავენ მაინც

160808 14:54

I have talked to E****. She seemed optimistic. I think these are final hours and that's why they're ravaging like that. At least they're not bombing any more

160808 15:13

ხომ ხედავთ, რკინიგზა აუფეთქებიათ
კასპში მატარებლით მგზავრობა საშიში
რომ იყო ვერძნობდი. ალბათ ბოლოსკენ
მიდის საქმე.

160808 15:13

Do you see? They blew up a railway in
Kaspi. I had a feeling that trains were un-
safe. Probably we are coming to an end

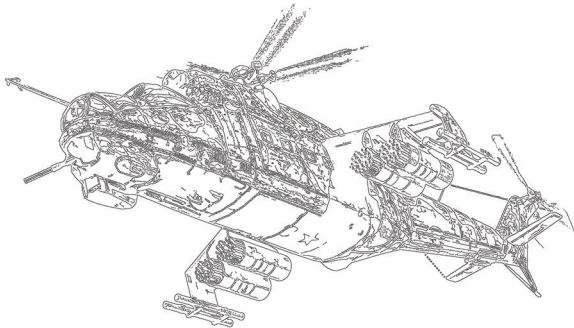

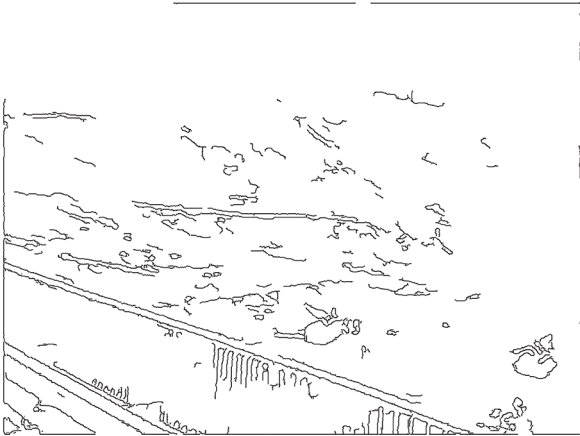

160808 16:24 პეტრიაშვილზე სკოლაში
არიან დევნილები რომელთაც
ესაჭიროებათ მატრასები და
თეთრეული. გთხოვთ დაეხმაროთ

160808 16:24 There are refugees in the
school on Petriashvili (str), who need mat-
tresses and linen. Please help

170808 17:40 მენატრებით ძალიან.
აქ კარგი ამინდია. ეს დეგენერატები
მიდიან თუ არ მიდიან ვერ გავიგე.
მემგონი ხვალ მაინც გავლენ და
წამოვალთ.

170808 17:40 Missing you a lot. Weather
here is nice. I'm not getting, are these de-
generates leaving or not? I think they will
leave tomorrow and we will dispatch from
here

170808 21:26 კურიერს ვუყურებ
და მართლა ნერვი აღარ არის. შენ
რასშვრები? ვერ გავიგე მიდიან თუ არა

170808 21:26 I'm watching Courier (news)
and I'm really on the nerves. How are you?
I don't get, are they leaving or not

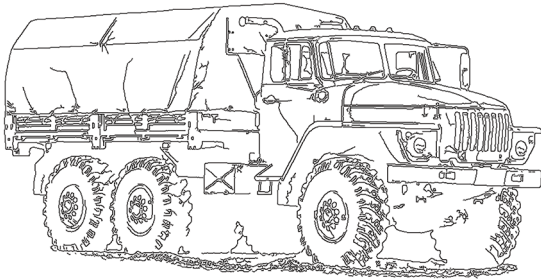

180808 19:25 ინტერნეტი წარამარა
მეთიშება. რამე სიახლე ხომ არ იცით
დაიდრენ თუ დგანან ისევ ჯორებივით

180808 19:25 My Inernet is unstable. Is
there any news or they are still stuck here
like mules

180808 13:26 არაფერი საერთოდ

180808 13:26 Nothing at all

190808 15:16 ინტერნეტში არაფერი არაა

190808 15:16 There's nothing in the Internet

190808 15:16 ხო, მეც და აქ ტვ არ მაქვს

190808 15:16 Yeah, me too and I have no TV here

190808 15:16 ნეტა აჯ&^%*ნ თუ არა

190808 15:16 So are they pissing off or not?



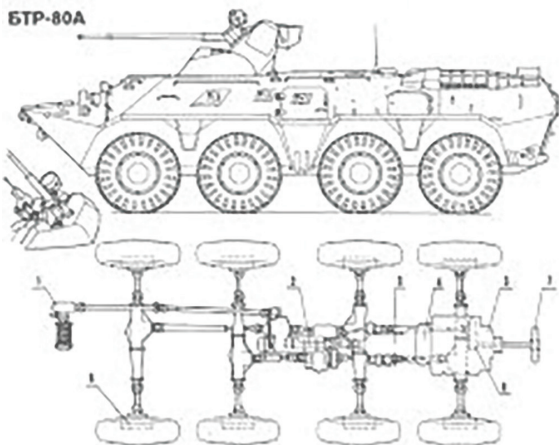

190808 15:16 არა! უკვე მგონია რომ მუდმივად ერთად უნდა ვიყოთ ჩვენ და მაგათი ჯარით ტანკები 10-დან ერთი რომ იქოქება

190808 15:16 NO! I already think that we are destined to live together with their wrecked tanks, one of ten of which actually is in working condition

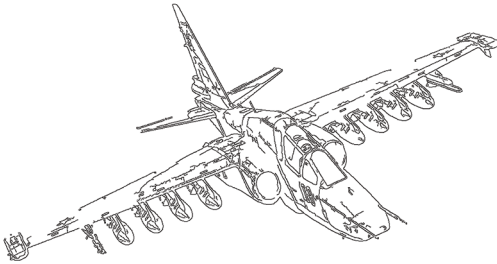

190808 15:19 ჩემოდნებზე ზიანო და
პრიკაზს ელოდებიანო, თითონაც
უნდათ გაჯმაო უ*****ა უთხრა გუმინ
გ***ს

190808 15:19 They are themselves sitting
all packed up, waiting for the order. They
themselves are so eager to leave as U*****
told to G***

200808 13:46

რასწვრებით? მე ამჯერად მიუნხენში მივჩიქიქებ მატარებლით მანდ მორიგი ლიანდაგი აფეთქდა? საბოლოოდ რა შეგვრჩა, აგვაწიოკეს და მოგვკლეს პრაქტიკულად ანექსირებულები ვართ.

200808 13:46

What's up? At this moment I'm rolling in the train on my way to Munich. Did another rail track got blown up over there? And what's left of us? They raided us, killed us and we are basically annexed.

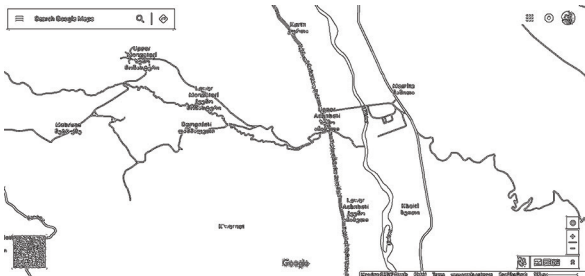

210808 10:23

სასწაულად აჯვავენ რუსებს. ერთი
სამაგათო სტატიაც კი არ წამიკითხავს.
საინფორმაციო ომში მოვიგეთ

210808 10:23

Russians got shitted on pretty badly. I
couldn't find even one article in their sup-
port. We beat them in the informational
war

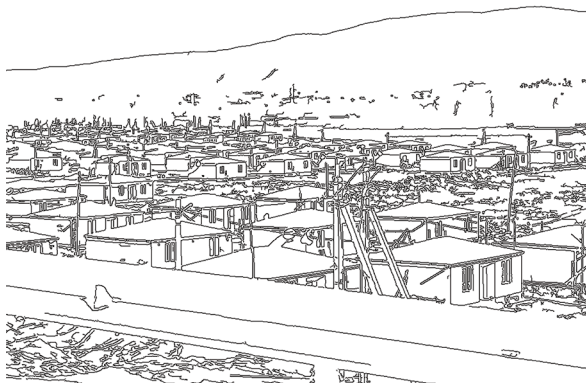



210808 18:57 ეხლა ვუყურებ
ნავადვორსკაიას და მაგრად უვლის
რუსებს ამბობს რომ ჩეჩნეთი
საქართველოში არ გამოუვათო. ასეთ
შემთხვევაში რუსეთს საქართველოსთან
კი არა მთელ მსოფლიოსთან მოუწევს
ომიო

210808 18:57 I'm watching Novodvor-
skaya. She said it won't be possible to make
Chechnya out of Georgia. In such case Rus-
sia will have to confront the whole world
she says

220808 11:54 დავრბივარ უაზროდ.
საგიჟეთია. ბანკები გვთხოვენ და
თვითონ არ იძლევიან! ხვალამდე ვიზამ
რამეს.

200808 11:54 I'm running senselessly. This
is a madhouse. Banks demand their due but
are not dispensing money! Will come up
with something till tomorrow.

010908 12:55 მე სამსახურში ვარ, გ***ა
ჩამოყავს მ***ს, თავი მოიკლა ჯაჭვში
მინდაო. მერე დ***ს დაბადების დღეა
და იქ უნდა მივიდე ცოტა ხნით.

010908 12:55 I'm at work. M*** is bringing
G*** as he demanded to be in the protest
line. Then I have to drop by at D***'s birth-
day.



