



# 15<sup>th</sup> International Silk Road VIRTUAL Conference

## Conference Proceedings

(Silk Road - 2020)

აბრეშუმის გზის მე-15  
დისტანციური საერთაშორისო კონფერენცია

IBSU  
Publications 

October 09-10, 2020  
Tbilisi, Georgia

**15<sup>th</sup> INTERNATIONAL SILK ROAD VIRTUAL  
CONFERENCE**

**აბრეშუმის გზის მე-15 დისტანციური  
საერთაშორისო კონფერენცია**

**SILK ROAD  
CONFERENCES**

**Book of Abstracts**

October 09-10, 2020

Tbilisi, Georgia

**Editor**

Prof. Dr. Mustafa Arslan

**Editor's Assistant**

Givi Amaglobeli, Ph.D.c.

**Publisher**

International Black Sea University, LLC

**Designer**

Giorgi Tsamalashvili

**Printed by**

Ltd. "Daisy"

International Black Sea University, LLC

e-proceedings are available at [www.silkroad.ibsu.edu.ge](http://www.silkroad.ibsu.edu.ge)

Contact: [silkroad@ibsu.edu.ge](mailto:silkroad@ibsu.edu.ge)

ISBN: ISBN 978-9941-8-2892-8

SILK ROAD - 2020

**SILK ROAD-2020****Organizing Committee**

Dr. Saffet Bayraktutan, Rector, International Black Sea University

Assoc. Prof. Dr. M. Murat Erguvan, International Black Sea University

Prof. Dr. Mustafa Arslan, International Black Sea University

Dr. Ekrem Dindarol, International Black Sea University

Givi Amaglobeli, Ph.D.c., International Black Sea University

Hakan Ergun, Ph.D.c, International Black Sea University

Abdulmelik Alkan, Ph.D.c, International Black Sea University

**Scientific Board**

Prof. Dr. Ilyas Ustunyer, International Black Sea University, Georgia

Prof. Dr. Tea Kbiltsetskhlishvili, International Black Sea University, Georgia

Prof. Dr. Ketevan Lapachi, International Black Sea University, Georgia

Prof. Dr. Tatiana Papiashvili, International Black Sea University, Georgia

Prof. Dr. Nino Partsvania, International Black Sea University, Georgia

Prof. Dr. Giorgi Baghaturia, International Black Sea University, Georgia

Assoc. Prof. Dr. Ekaterine Bakaradze, International Black Sea University, Georgia

Assoc. Prof. Dr. Vakhtang Zaalishvili, International Black Sea University, Georgia

Assoc. Prof. Dr. Cemal Ozdemir, International SDU, Kazakhstan

Assoc. Prof. Dr. Alpaslan Toker, Nile University of Nigeria, Nigeria

Assoc. Prof. Dr. Metin Mercan, International Black Sea University, Georgia

Assoc. Prof. Dr. Kakhaber Djakeli, International Black Sea University, Georgia

Assoc. Prof. Dr. Azer Dilanchiev, International Black Sea University, Georgia

Assoc. Prof. Dr. Giorgi Tsanatskenishvili, International Black Sea University, Georgia

Assoc. Prof. Dr. Patrizia Gazzola, University of Insubria, Italy

Vakhtang Berishvili, M.A., Bank of Georgia University, Georgia

*The SR-2020 organizing committee will not be held responsible for the originality of the papers nor the accuracy of the information provided therein.*

**PAPERS**

Europe-Asia Connectivity in the South Caucasus: Boon or Bane?.....	6
Industrial Architecture Symbols in the Mediterranean Basin: The Case of the Cyclades.....	100
Cultural Dynamics in The Western Himalayas: A Study of the Belief Systems in Shimla Hills.....	18
The "Post-truth era" and its Effects on Public Perception of Georgian and Ukrainian History.....	233
Торговля зерном крупными землевладельцами Украины на рубеже XIX-XX вв.....	32
Roman-Byzantine Eagles in Georgian Context.....	38
The Roles of Museums in China.....	45
Romanian students' Behavior During Their Vacation Travel: Does knowledge and Perception of COVID-19 Risk Matter?.....	51
Smart and Sustainable Territories in Italy: A Review of the BRI Areas of Convergence.....	59
The level of Circular Economy in Slovakia on the Basis of Selected Indicators.....	67
China in the South Caucasus: Economic Interests.....	74
Investigating the Reliability of Data in Respect to the Relationship Marketing Dimensions on Customer Loyalty: An analytical study.....	79
Proper Organizational Culture as a Key Instrument for Effective HR Management.....	90
Digitalization for Economic Development: Harnessing the Digital Economy for Myanmar.....	96
Development and Current Status of Business Environment in Slovakia.....	112
Applying Safeguard Measures in Jordan: A Framework for Protecting the Domestic Industry.....	119
Integration Processes in the Modern World.....	126
IoT System of Central Heating.....	134
„ჭკვიანი ქსელის“ ტექნოლოგიების დანერგვის სამთავრობო რეფორმები, ჩინეთის ელექტრონერგეტიკული სისტემის მაგალითზე.....	140
ინვენტარიზაციის ჩატარების თანამედროვე მეთოდოლოგია, მიზნები და ომპიუტერული პროგრამები.....	144
ენერგეტიკული ბლოკჩეინპროექტების ინვესტიციური ლანდშაფტი.....	148
ალგებრული მონაცემთა ტიპების გამოყენება მოდელის დიზაინისთვის.....	153
პროექტების კომპიუტერული მართვის თანამედროვე მეთოდოლოგია "ეჯაილი" და ტექნოლოგია „სქრამი“.....	157
უნივერსიტეტში შიდა მობილობის პროცესის ავტომატიზების ალგორითმი.....	163
საკუთრების აღწერის პროგრამული პაკეტი „ქონების აღრიცხვა“.....	167
ორგანიზაციის ბიზნეს-პროცესების ეფექტურობის შეფასების კრიტერიუმები და იდენტიფიცირებული პრობლემების გადაწყვეტის გზები.....	170
დაუდ ხანი საქართველოს შვილი თუ ერასის გამგებელი.....	180
საუფლო ლოცვის აღქმა XVIII-XIX საუკუნეების ქართულ ლიტერატურაში (დავით გურამიშვილი, ნიკოლოზ ბარათაშვილი, ილია ჭავჭავაძე, აკაკი წერეთელი).....	184
ვეფხისტყაოსნის შინაარსის სწორი გაგებისათვის.....	190
კულინარია და მხატვრული ტექსტი.....	195
დავით ონიაშვილი - ბაირონის შემოქმედების მკვლევარი, მთარგმნელი.....	199

новояз в советском делопроизводстве 20-30-х годов XX в.....	204
ისლამის მრავალპლანური დისკურსი ორჰან ფამუქის რომანში „თოვლი“ .....	209
1795 წელს საქართველოდან ევროპაში გაგზავნილი დღემდე უცნობი ელჩობის დეტალები .....	218
ონლაინ განათლების ზემოქმედება უცხო ენის (რუსულის) სწავლების ხარისხზე.....	229
ქალთა სახეები ჰალიდე ედიფ ადივარის რომანებში.....	233
PR-ი როგორც პოლიტიკური კრიზისის თავიდან აცილების ბერკეტი .....	239
ევროკავშირის „სამხრეთის გაზის დერეფანი“ პანდემიის პირობებში.....	249
„ისლამური სახელმწიფოს“ გააქტიურება კავკასიის რეგიონში და საქართველოს წინაშე არსებული საფრთხეები და გამოწვევები.....	258
ტოპონიმთა აფიქსაცია ფრონეს ხეობის ქართულურში.....	271
ახალი აბრეშუმის გზა და საქართველო - ჩინეთის ეკონომიკური ურთიერთობის თანამედროვე ასპექტები .....	275
თუშეთის გეოსტრატეგიული მდებარეობა და ეკონომიკური განვითარების თავისებურებები .....	281
საბანკო რეგულირების გავლენების შეფასება.....	285
ძალაუფლების დანაწილება და „კონტროლისა და ბალანსის“ პრინციპები საქართველოში.....	294
პერსონალური მონაცემების დაცვის საკითხები დისტანციური მუშაობის პირობებში.....	302
პირგასამტეხლოს წარმოშობის ისტორიული ექსკურსი, ევოლუცია და თანამედროვე ინტერპრეტაცია (შედარებით-სამართლებრივი ანალიზი).....	310
საცნობარო სამართლებრივ სისტემებში ნორმატიულ-სამართლებრივი დოკუმენტების ურთიერთკავშირის მათემატიკური მოდელის დამუშავება .....	321
ევროკავშირის სტრატეგია კონფლიქტების მოგვარებში (სამხრეთ კავკასიის რეგიონული უსაფრთხოების მაგალითზე).....	326

## Europe-Asia Connectivity in the South Caucasus: Boon or Bane?

**Thomas Kruessmann**  
University of Graz, Austria

Topic defined some weeks ago. Now probably **in need of rephrasing**: Not whether boon or bane, but whether the Belt and Road will develop in a way that had been anticipated by the Chinese leadership early on, and whether it is going to include the South Caucasus at all.

I would like to divide my keynote into **two parts**: the first part is the “looking glass” one, to make sense of a number of current developments and offer some predictions about the future; the second part will be more analytical by looking into some questions of anti-corruption.

In an earlier webinar on “Antagonisms in the EU’s Neighbourhood”, Bernhard Bartsch of Bertelsmann Foundation called the BRI “the **Swiss army knife** of an international political concept that China has”. Obviously, it is a multi-purpose tool, but perhaps not with the simple elegance and straightforward utility of its counterpart. **To briefly characterize it**, I would still benignly call it first and foremost an economic project, designed to enhance trade and stimulate manufacturing. Judging by its domestic roots, it is an instrument to support the national economy in times of dwindling growth rates, to support regional economic development in light of existing imbalances, to increase the legitimacy of the Communist Party and to project political and military power abroad. Some hardliners consider the BRI first and foremost a tool to establish China as a global power, with economic effects being used to create economic dependency (“debt trapping”) and influence. So, the BRI is definitely a lot of things in one, and due to the fact that it is not following a tight rule book the Chinese leadership is free to emphasize one or the other aspect, to adapt and to respond as it sees fit. There is the saying that “When the Chinese say ‘win-win’, it means that they will win twice”. Whether true or not, this saying emphasizes that there is a strong rhetorical, if not propagandistic dimension to the BRI, and unfortunately, partners all over the world have been initially quite unable to see through it.

In this looking glass part I would like to briefly discuss the following issues: 1) EU-China connectivity, 2) the 17+1 format, 3) the impact of COVID-19 and 4) the current Armenian-Azerbaijani war.

1. The **EU** has definitely become **more coordinated and assertive in its relations with China**. A harbinger of this change in attitude was the EU Commission’s Joint Communication “Connecting Europe and Asia: Building Blocks for an EU Strategy” of 19 September 2018. This strategy was not phrased as a direct answer to China’s BRI, but as a general framework, giving room to several connectivity schemes. And to emphasize this point, the EU soon thereafter concluded with Japan a “Partnership on sustainable connectivity and quality infrastructure”. Even the title of this partnership expresses the EU’s newfound policy emphasis: sustainability and quality, expressed also in the demands for a rules-based approach and a level playing-field. In its Joint Communication of 12 March 2019 “EU-China. A Strategic Outlook”, the EU Commission for the first time called China “a systemic rival promoting alternative models of governance”. Finally, at the 22nd EU-China summit on 22 June 2020 EU President Michel is quoted with saying: “Engaging and cooperating with China is both an opportunity and necessity. But, at the same time, we have to recognise that we do not share the same values, political systems, or approach to multilateralism. We will engage in a clear-eyed and confident way, robustly defending EU interests and standing firm on our values.” However, the litmus test of this approach will be the position of Germany. German industry has a huge manufacturing base in China and it is pressuring the Federal Government to be soft on China.

At this moment there is hope that the prospects for EU-China connectivity are improving. And of course, once the political framework is in place, the Silk Road can resume its functions, also for the benefit of the South Caucasus. In the face of hardened resistance from the EU, China has recently shown **some remarkable flexibility on a number of key demands**: Xi Jinping, in his address to the UN on 22 September 2020, pledged that China would "strive to peak carbon emissions before 2030 and achieve carbon neutrality by 2060." Also, there were concessions on state-owned enterprises, subsidies, and forced technology transfers in the latest round of negotiations for the EU-China Comprehensive Investment Agreement. EU negotiators speak of a new "window of opportunity", but generally there is what Noah Barkin from German Marshall Fund calls "promise fatigue". China will have to deliver if they want a new trade deal under the auspices of outgoing Chancellor Merkel and before the new President in the US takes office.

2. The **17+1 format** of cooperation between China and the Central and Eastern European countries does not include the three republics of the South Caucasus, so it is technically outside our focus. Still, it is important to note that China's divisive approach towards the EU and its accession candidates has **largely failed**. Apart from the three ardent supporters Greece, Hungary and Serbia, most countries have returned to EU solidarity and are quietly looking for ways to leave the bilateral format without damaging the reputation of their Chinese counterparts.
3. **COVID-19** has led to a massive re-thinking both in the public domain and also in the corporate world about the benefits of a division of labor where China becomes the world's manufacturing site. The **logic of the BRI stood strongest in the pre-COVID** era when there were very few hesitations about the benefits of global value chains. When Hubei province closed and other Chinese manufacturing centers followed, production lines all over the world came into disarray. To prevent this from happening again, the search for local or regional sourcing became quite important. And also climate concerns come in: in a time where consumers are preferring to buy their food regionally, it becomes harder to defend the practice of shipping every spare part around the globe, even if freight is delivered by trains and not by ships or planes.
4. Finally, the ongoing **Armenian-Azerbaijani war** will result in long-term effects on the viability of the South Caucasus as a connectivity route. First and foremost, there is concern **how much of the existing infrastructure in Azerbaijan will survive the war**. This concerns both the Baku-Tbilisi-Kars railway and the pipelines that connect the Sangachal terminal with the West (Baku-Tbilisi-Ceyhan, Baku-Tbilisi-Erzurum, Baku-Supsa), last but not least the infrastructure of the Port of Baku itself. Secondly, as the aggressive posture of Turkey in this war becomes more and more evident, there are **increasing calls within the EU to punish Turkey**, e.g. by calling off accession negotiations, adopting sanctions or putting the axe to the Customs Union. These issues are all highly sensitive because Turkey is using its migration deal with the EU as a counter-threat. But apart from utterly losing trust in President Erdogan, Turkey itself, despite its propitious geo-economic position, is becoming less attractive in any Silk Road scheme. And finally, investors who are naturally risk-averse will avoid any type of project that is marred by the risk of military conflict. This will negatively affect the chances for the Georgian port projects, primarily Anakliya, but first and foremost it will put stress on Azerbaijan's quest for a post-oil economy.

To sum up, it appears that **the Silk Road in the South Caucasus is becoming increasingly a pipe dream**. It will take a very long time to return to the status quo ante (before COVID), and while Europe-Asia connectivity is in the process of being re-established, it will use alternative routes and avoid the South Caucasus altogether. For Armenia, this will not mean much damage because Armenia has been cut out of the existing schemes due to Azerbaijan's insistence. Nevertheless, China is now opening its second largest Embassy in the Western world in Yerevan. Cooperation is said to be focusing mostly on IT and not on the manufacturing of good that need shipping. Georgia will suffer, but it will be Azerbaijan's economic development that will be hit hardest.



In the second part of this talk, I would like to start by saying a few words about the notion of **inclusive globalization** because it is probably the key “selling point” that the Chinese side would use to establish the Silk Road also in the South Caucasus. Both in policy statements and in academic analyses, representatives of the People’s Republic of China are eager to point out that the established “Western” or “neoliberal” consensus (exchanging investment for structural reforms and macro-economic stabilization, criminal law enforcement against corruptive practices) has ostensibly failed and shall be replaced by an approach to development that is inclusive, “win-win” and also promising to bring the state back in. This approach is inherently attractive to authoritarian governments because they favor behind-closed-door deals where large amounts of money change hands, where there is no transparency and accountability. Indeed, Chinese investments have long been seen as coming “with no strings attached” and there is little known about the actual contract conditions, also for domestic civil society, so that given overall levels of corruption there is the appearance of impropriety.

I would propose to view infrastructure investment not as a physical assemblage of buildings, tracks and pipelines, but as **a terrain of discursive politics** where questions of cost, benefit and risk are debated, negotiated and ultimately managed for better or for worse. Research into earlier Chinese-sponsored infrastructure projects shows that despite the ideological confrontation over the “neoliberal” character of “Western” expectations the core issue of any project development is whether it is financeable, i.e. whether it will offer an initial rate of return that is satisfactory to the investors. **Debating a project’s financeability necessarily involves the dimension of risk and the cost of risk mitigation strategies**, including the risk of anti-corruption. So, if a government is willing to forego the decades of experience of MDBs in creating sustainable and quality investment, it should be willing to acknowledge the risks that come with this approach. It is here where the EU, but also the established MDBs, recommend themselves as a quality partner interested in sustainable development.

A second point to be raised is the **logic of the benefits coming from Europe-Asia connectivity for the countries in-between**, in particular for the South Caucasus. There is no doubt that in light of our world’s geography there are tremendous benefits to be reaped by bringing China closer to the developed markets of the Northern hemisphere. For transit countries, the immediate benefits are in commissions and fees, perhaps also from the possibility of having a railway track that can be variably used also for national travel. Pipelines, by comparison, seem to be closed for dual purpose use, i.e. transporting oil or gas domestically and not in transnational commerce, but I might not know the details here. In any case, it is often argued that the benefit of Chinese investments in a transnational infrastructure lies in the fact that it **opens up the possibility of integrating the domestic economy into global value chains**. There is hardly any port project, whether dry or sea port, that does not come without the vision of creating a special economic zone in which manufacturing activity is to be kicked off.

Without having precise economic data at hand, it appears that **currently the reality** is that in rail transportation sealed containers are resuming to move between China and Europe as quickly as possible, returning back to China half-empty. The share of goods that come in parts or in a semi-assembled fashion, to be unloaded in one of the special economic zones of the South Caucasus and put together there, is close to zero (often HP is quoted as an example relating to Kazakh dry port of Khorgos). It is a promise to investors that Georgia’s favorable association status with the EU holds customs-free access to the EU’s internal market, but so far this advantage is not realized. As for oil and gas pipelines, I can only imagine that the current slump in prices will put a lot of pressure on the calculations. In addition, while Georgia has not progressed with its Anakliya project, Turkey is the prime receiver of oil and gas, but the Turkish economy itself is under heavy pressure, both for domestic reasons and the imperial overstretch of President Erdogan.

I would argue that **the connection between realizing infrastructure investment and integrating the national economy into global value chains is not convincing, if not a fallacy**. Even if the infrastructure is built, it will be a long way until we see a manufacturing industry in the special economic zones become a reality.

There is a nice German phrase that says “to bridle a horse from behind”. In English we say “to put the cart before the horse”. I think both a metaphorically correct: we want the economies of the Southern Caucasus to flourish; by contrast, a Silk Road that is limited to a transit infrastructure will only create commissions and fees, - pocket money that will disappear instantly. The countries of the South Caucasus should be advised to think about developing niches for industry in the first place. How to get the products to the markets will come second and will be determined by a host of different factors. South Caucasus countries might be hoping for a piece of the cake, but they may be receiving only crumbs.

To sum up, establishing the Silk Road in the Caucasus **is no quick fix to the problems of the region**. Governments are lured easily into multi-billion projects with a lot of hidden costs, and not only economically, but also politically. You may argue that building the economies bottom-up has not worked in the past because there is not enough domestic capital in the countries concerned and international investors will naturally avoid the small, fragmented and complex markets of the South Caucasus when they have huge Ukraine at their doorstep. A keynote speech can offer no master plan, but it can help to understand that the Silk Road is no panacea, that it needs to be discussed critically and with the pros and cons in mind.

## Industrial Architecture Symbols in the Mediterranean Basin: The Case of the Cyclades

**Johannis Tsoumas**

University of West Attica / Hellenic Open University, Greece

This paper attempts to focus on the unknown history of both the development and the cultural identity of the industrial ideal in the Cyclades, widely known mainly for their ancient civilization, simple architecture, natural beauty and touristic value. It primarily aims to identify, collect and analyze some key and therefore emblematic elements of the industrial architecture history of this particular Aegean Sea region, many of which constitute considerable characteristic samples of the general industrial development not only in Greece, but also in the greater area of the Mediterranean basin. More specifically, it aims to examine the islands' manifold, but unexplored pre-industrial and industrial societies, through symbolical buildings or sites / 'monuments' of their everyday needs, raw material extraction, and mass production history (such as windmills, oil mills, mines, shipyards, and of course the architectural shells of small or large industrial plants). This approach will consequently reveal the region's overall sociocultural and even economic physiognomy as it had always been inextricably woven with its industrial growth in the past centuries.

**Keywords:** Mediterranean basin, Aegean Sea, the Cyclades, (pre) industrial buildings and sites, mines.

### Introduction

The Industrial Revolution was a historical period and a very complex system of rapid changes and reorganizations on a technical, economic, social and intellectual level. This has led to a sharp increase in productivity and per capita income, which has resulted in unprecedented economic development and additional investment needs and conditions for new production rates and growth (Lianos, Stella, 2014: 1). This took place mainly in the countries of northern and central-western Europe, while the European Mediterranean remained for many decades an area the industrial physiognomy of which was slow to form. With a low rate of production and economic growth, most European Mediterranean countries, but especially the countries of North Africa and the Middle East, had little to earn and much less to show off during the nineteenth century as most of them experienced a long pre-industrial period, based on handicrafts and traditional ways of production. In Greece, however, and especially in the Cyclades, things seemed to be different. In spite of the fact that in this island cluster there were recorded mainly handicraft units of traditional know-how, such as pottery, water pump devices, olive mills, windmills and weaving facilities which shaped the pre-industrial era of the region, some of them received the invasion of the first wave of industrialization that arrived fiercely under certain conditions, from the middle of the nineteenth century onwards. Thus, they soon formed a powerful island community which was closely associated with the miracle of the Industrial era.

### The pre-industrial Cycladic heritage

Before focusing on the industrial architecture that arose in some of the most prominent Cycladic islands in terms of social, economic and geophysical conditions, we should examine their pre-industrial past as regards production. Olive mills constituted a particularly important means of the pre-industrial olive oil production, but most of them were built and functioned in the island of Naxos as well as in the island of Andros, where vast olive groves would grow. In a 2002 survey eighty nine pre-industrial olive mills were recorded, most of them in the mountainous and semi-mountainous areas of Naxos. Many of them are now deserted and demolished but there are several renovated that nowadays function as local museums as they house machines and tools which used to be of vital importance in the hard procedure of olive oil extraction. In these buildings we can also find interesting architectural features such as the

threshing floor, where the olives were ground, the marble or wooden bench, where the bags of olives were drained, the press itself, the fireplace for the supply of hot water, etc.

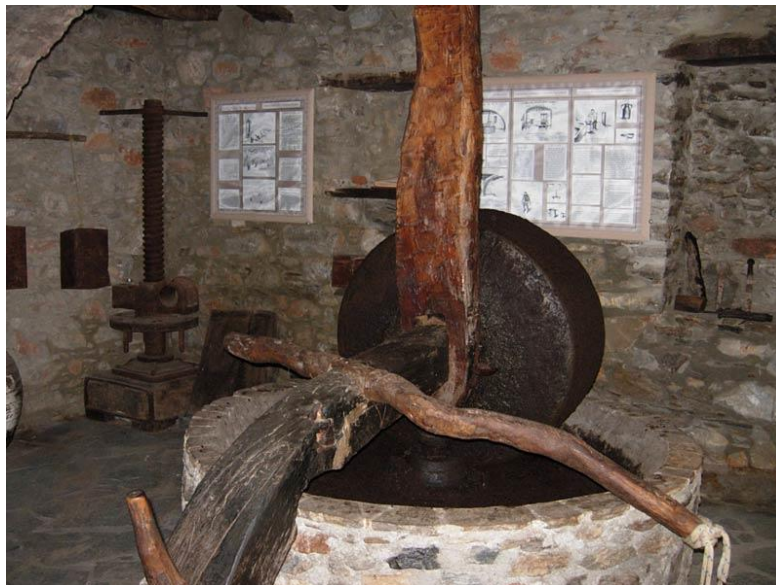

Figure 1. Old olive mill, Damalás village, Naxos. © Manolis S. Promponas, private archive.

The windmill is considered to be the most important invention in the successive developments of the grinders since the time of the grater and constitutes the most complex mechanical device of widespread use of pre-industrial technology. It is not known how and where it came from in the eastern Mediterranean region and that is why various theories have been formulated about it. In the Aegean islands it found ideal conditions for its development: that is, air power, mainly via the north winds of high frequency and intensity (Nomikos, 2016). Thus, in the late 19<sup>th</sup> century Cyclades, the highest density of windmills was recorded both per square kilometer of surface and per number of inhabitants from anywhere else in the country. If these forms of pre-industrial buildings are characterized as important assets of the national heritage of a region, then the architectural achievements of the industrial era that followed are understood as their revolutionary evolution.

### **The case of Syros**

Today, the industrial architectural heritage of these islands is a considerable, albeit until recently, relatively unrecognized part of our modern Greek tradition and consciousness. The remnants of the industrial architecture of the Cyclades describe the successive stages of their industrialization from the mid 19<sup>th</sup> century until the Second World War, while the richness of their forms and materials renders them unique examples of architectural diversity. However, this type of architecture of the particular era has some morphological features in common all over the country some of which are: the strict geometric shape, the use of symmetry in the shaping of the facades and the pitched roof with the gable, which has arched or circular skylights. The exterior masonry was made of local stone, which was usually left bare, unplastered. The framing of the openings, as well as the corners of the buildings were made of carved stone as well, while the blast furnaces, a characteristic structural / functional feature of this type of architecture, were made of solid bricks. Floors, doors, windows and the roofs were usually made of high-strength wood. In general, the industrial buildings of that period have a solid and meticulous construction (Kastrenopoulos, 2009).

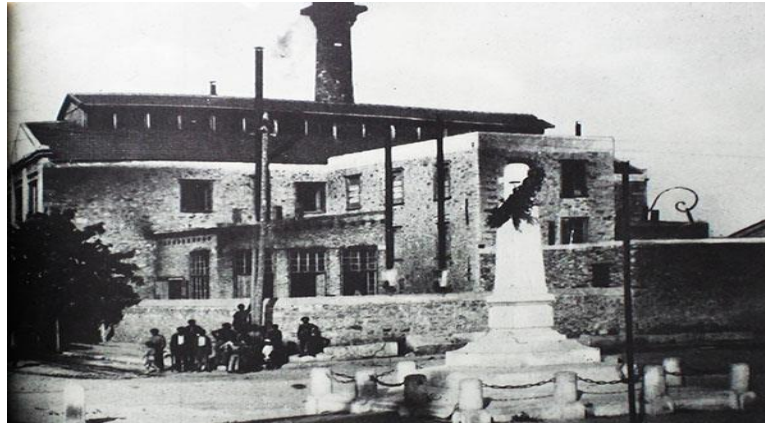

Figure 2. The first glass factory in Ermoupolis belonged to the 'Hermes Glass Company SA', 1870s. © Panagiotis Kouloumbis, private archive.

An exceptional case of the capitalist development in Greece was Ermoupolis, the capital of Syros island which, at the end of the 19th century, was in a frenzy of industrial orgasm with hundreds of small and large factories and handicrafts mushrooming everywhere in and out of the city producing almost everything. It was the period when Ermoupolis, receiving the honorary title the 'Manchester of the Mediterranean', became famous all over the world as a commercial and industrial center. Food processing industries, as well as industries of soap, metalworking, glassmaking, textile dyeing, paint even the newly introduced steam mills constituted the main industrial backbone of the city from almost the second half of the 19th century onwards (Kouloumbis, 2019). In the transition from the 19th to the 20th century, Greece was in the 'second wave of industrialization', if the foundations laid in the period 1865-1875 are considered to constitute the first one, and Syros played a decisive role in this (Agriantoni, 2002: 173). The factories that were established in Ermoupolis from the end of the 1880s and in the following twenty years, did not only contribute to the development of national economy, but also to the local as they prevented the islanders from emigrating and the island itself from declining, in general.

However, the first recorded industry of Ermoupolis was shipbuilding: thirty ships were built on average in 1830s, while a decade later, in 1840s, the average production was estimated in around seventy five. However, a special reference should be made to the largest industrial unit of Ermoupolis, the shipyards of Neorio, one of the oldest machine shops in Greece. It was built on the site of the old Disinfection Center, which was demolished in 1857-8 and replaced by the most modern shipyard of the time. Its central architectural design was done in Europe and the supervision for the development and completion of the project was undertaken by the Italian architect Pietro Sampo.

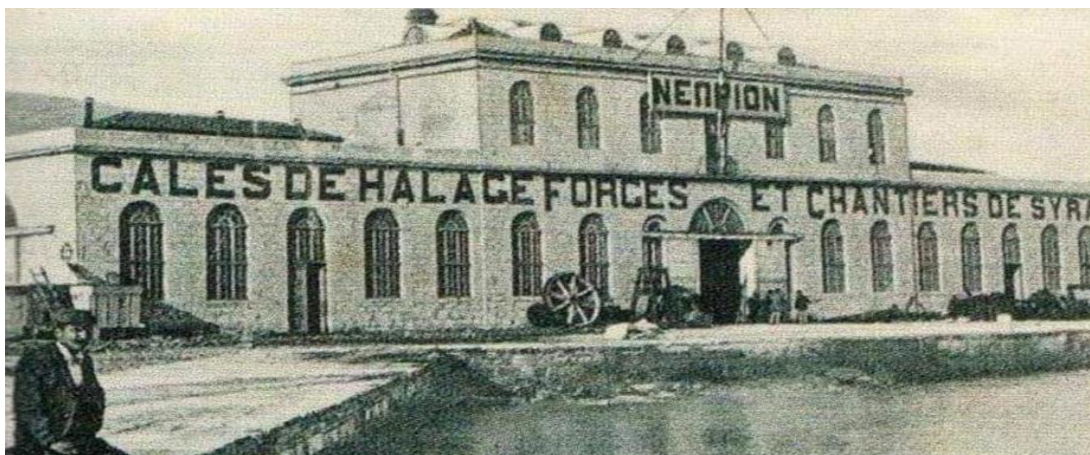

Figure 3. The main Neorion building, 1885. © George Solaris, <https://cyclades24.gr>

The building of its old entrance was built in 1885, when the first expansion of the unit took place. It is simple, with a symmetrical layout and a large opening - courtyard on the ground floor, while it becomes even more enchanting with an elevated central part with a pediment end. In general, the facilities of Neorio included many buildings with simpler or more elaborate construction. However, the most shapely construction of the complex is considered the main building that used to house its Headquarters (Skartsis, 2012: 292-294).

The textile industry showed significant growth in Syros for many years and was a basic industry during the heyday of Ermoupolis, as it constituted a significant source of income for the locals. It covered all areas of cotton production, such as yarns, fabrics, towels, socks, and handkerchiefs. As factories would employ four to five thousand workers, the total production supplied a significant percentage of the country's needs in cotton (Chalkiadakis, 2003: 16). The first cotton factory in Syros was a steam one, named 'Hellenic Cotton Company Omonia' and was run by G. Kalapodopoulos. In May 1870 the factory was formally established and the building included a ginner, a spinning mill, a weaving mill and a knitting machine (Stavropoulos, 1989: 662). The cotton processing factory of Ladopoulos and Co. was also one of the most prominent factories of the time and the building, where it was housed, still constitute one of the most characteristic industrial architecture gems of the time. It was built in 1894 and operated in 1895, while it was the largest of the industrial buildings of the island. It included fifty looms of the newest - then - English system and employed constantly two hundred people. Until 1900 it housed all three facilities of spinning mill, weaving mill and dyehouse (Loukos, 1996: 130).



Figures 4, 5. Different views of the Ladopoulos Co. cotton processing factory, Ermoupolis, 1880s. © Panagiotis Kouloubis, private archive.

### **The mines of the Cyclades**

The emery mines of Naxos have been declared as a protected industrial architecture monument by the Ministry of Culture and constitute an important part of the modern industrial history of Greece. The island's emery had been one of the most important Greek minerals for a long time and Naxos was the only emery producing area in Europe. Specifically, the richest emery deposits were located in the northeastern mountainous part of the island, close to the villages of Apeiranthos and Koronos which constituted the most significant areas for its mining since the late nineteenth century. Until the First World War, the mines experienced great development as emery was widely used as an abrasive and piercing material, inter alia, in the War Industry and sales used to range from 10000-20000 tons per year. This gave the chance to emery workers to be discharged from their army duties during that period.



Figure 6. The aerial railway as it is now. Partial view. Source: Zoi Kapiri, private archive.

An important achievement for the improvement of the mining procedure was the creation of the aerial railway with which emery was transported from the mines to Moutsouna port, where it was loaded on the ships. It was built in the period 1926-1929 and started operating in 1930. The network consisted of seventy two pillars, wagons, loading facilities, engine rooms, material warehouses etc. Though it is formally characterized as a protected industrial monument, it is literally abandoned; thus, its restoration is considered imperative as it is one of the most important industrial legacies of modern Greek culture (Dimitrokalli, 2013: 61).

An integral part of the history of Serifos, are the mines, whose galleries and facilities exist even today and can be visited on the southwest side of the island in the areas of Koutalas, Megalo or Mia Chorio, Megalo Livadi. The land of Serifos, rich in ore deposits became a source of wealth for the German mineralogist Emile Grohmann, who undertook the extraction of mainly iron ore, taking over the management of the company 'Serifos – Spilialeza' in 1884 (Belavilas, Papastefanaki, Fragkiskos, 2009: 95). The company had been first founded by the French mining company of Lavrio and the neoclassical building where the company's headquarters were housed still exists and is located in the settlement of Megalo Livadi. Around this impressive building a fairly large settlement was created, which, in addition to the workers' homes, had a chemist, a police station, a church and the 'Grohmann School', a school built in the early 20th century with money from the workers' mutual aid fund (Gonatidis, 2013). In Serifos, as in the case of the Naxos emery mines, there was also an entire network of rails and wagons, a large loading ladder, but also a loading and unloading bridge located in Megalo Livadi, the main export port of the island. The ore was mined with explosives, a rather effective, but extremely dangerous practice. This is why it was done carefully so that the ore wouldn't crumble. The filling of the wagons was done with exceptional speed and skill, with a traditional local method. However, it is of vital importance to mention that the working conditions in these mines were very harsh, while according to historians, thousands of workers lost their lives in their galleries, due to the inhuman working conditions, but also due to the lack of basic safety measures.



Figure 7. Serifos Mines: the loading and unloading bridge, 1880s. © Rizospastis Newspaper, (06/08/2015).

On the east side of Milos, in the location Paliorema, north of the Paliochori beach, are the facilities of the abandoned sulfur mine. In these mines, which had been granted since 1862 to the London banker Vassilios Melas, the production of pure sulfur was initially done with four built-in circular Sicilian furnaces and from the middle of the 1870s in combination with cast iron furnaces, depending on the content of ores.

Nevertheless, the exploitation of the ore did not have the expected results and the mines, in 1890, came to the Society of Public and Municipal Works. At this time, the exploitation of a manganese (pyruvate) deposit began in the broader area of Cape Vani, which, was permanently discontinued in 1928 (Oikonomopoulos, 2006: 3). Shortly before 1910, the sulfur mines were undertaken by the Hellenic Mining Company and the construction of a new factory was completed in the 1930s. The company's facilities included administration and factory premises, material warehouses, power generation facilities, machine shop, carpentry, drawing shop, dormitories, kitchens, restaurant and ore crushing and smelting facilities. That is, a small autonomous society was organized. In these mine galleries the working conditions were particularly difficult, mainly due to the lack of ventilation and high temperature. Nevertheless, they constituted the vey place where generations of workers and craftsmen would be trained for manning, later, many other mineral processing factories in the island. Their operation lasted until February 7, 1958 when almost all the staff was fired and the operation of the sulfur mines was permanently stopped.



Figure 8. A partial view of the sulfur mine, Paliorema, Milos. © Deposit Photos



Today, these sulfur mines are nothing but an industrial remnant, embroiled in vandalism and theft. It is a place where desolation and abandonment prevails, betraying, in a way, hundreds of people who once worked, dreamed and died there.

## Conclusion

As we have noted in this research, the industrial heritage of the Cyclades is another important, but unknown asset of their global reputation, which however needs to be profoundly re-evaluated by the Greek State. The general abandonment and devaluation of most of these industrial architecture monuments is based on many reasons, including the lack of incentives for their maintenance and restoration, the lack of financial resources, the lack of strong control mechanisms, the bureaucracy, the lack of qualified personnel and many more. (Gratsia and Lekakis, 2018: 34-35). In my opinion, the local communities, that is, the people of these islands, in cooperation with the local authorities, can play a decisive role in solving these problems. Indicatively, we mention some ways of action that have already been taken in some of these islands in recent years, but they need to continue equally vigorously: organizing information events for the endangered industrial architecture monuments, protesting intensively to the competent bodies, writing relevant newspaper articles, creating special information websites and educational programs etc.

We should also note that the historical industrial architecture of the Cyclades constitutes a rich field of scientific research and can be a profitable source of findings related to the course of the Industrial Revolution in the Mediterranean basin, an area almost totally unexplored.

## List of References

- Agriantoni, C. (2002). *'Industry': The History of 20<sup>th</sup> Century Greece, The Beginnings 1900-1922*. Athens: Vivliorama.
- Belavilas, N., Papastefanaki, L., Fragkiskos, A. (2009). *Serifos: Mines in the Aegean*. Athens: Melissa Publications.
- Chalkiadakis, E. (2003). *The Industry of Ermoupolis, late 19<sup>th</sup> century – 1940: The Karelas, Ladopoulos Vardakas and Barbetas Factories. The case of the multiple powerful businessmen*. [Unpublished Thesis]. University of Crete.
- Dimitrokalli, S. (2013). *Tourism development in the prefecture of Cyclades: the case of Naxos*. [Unpublished Thesis]. University of the Aegean.
- Gonatidis, G. (2013, January 21). 'The mining activity in Serifos 1861-1965: The mining companies'. Archeology and Arts. <https://www.archaiologia.gr/blog/2013/01/21/η-εξορυκτική-δραστηριότητα-στη-σεριφ/>
- Gratsia, I. and Lekakis, S. (2018). An acquaintance with the Cyclades; architectural monuments and the dangers they are facing. *OnBlue Environment Magazine*.
- Kastrenopoulos, N. (2009, September 27). *The Industrial Architecture of the Aegean*. <https://astypalaia.wordpress.com/category/αρχιτεκτονική-του-αιγαίου/>
- Kouloumbis, P. (2019, December 29). *The legendary first "Glass factory" in Greece - Another avant-garde of Syros in 1870*. <https://www.syrostoday.gr/news/109643-To-thryliko-proto-Yalopoieion-En-Elladi--Alli-mia-protoporia-tis-Syroy-to-1870.aspx>
- Lianos, N. & Stella, A. (2014). Industrial Buildings of the 19<sup>th</sup> -20<sup>th</sup> Century: the case of the Thassos, Limenaria Mining Complex. *Proceedings of the History of Constructions Conference*. Xanthi: Democritus University Publications.
- Loukos, C. (1996). The Ladopoulos Archive in Ermoupolis. *Proceedings of the European Seminar 'Leonardo 1995'*. Athens: KNE/EIE.

Nomikos, S. (2016, March 3). *The windmills of the Cyclades: The parameters that shaped the evolution of the phenomenon*. [Radio broadcast transcript]. <https://www.archaiologia.gr/blog/2016/03/01/οι-ανεμόμυλοι-των-κυκλάδων/>

Oikonomopoulos, I. (2006). 'The Mining History of Milos'. Adamantas: Mining Museum of Milos.

Skartsis, L. (2012). *Greek Vehicle & Machine Manufacturers 1800 to Present: A Pictorial History*. Athens: Bookstars-Free Publishing.

Stavropoulos, A. (1989). *Introduction to the Industrial Sectors. Basic Industrial Processes*. Athens: Stamoulis Publications.

## Cultural Dynamics in The Western Himalayas: A Study of the Belief Systems in Shimla Hills

Vikram Bhardwaj

Usha Sharma

Himachal Pradesh University, India

India is a country of contrasts and diversities. Its vast landscape, from Himalayan Mountains to Indian Ocean, has been a cradle of diverse forms of life, culture and knowledge. In this the Himalayan region boasts on its peculiar ethnography, culture, vegetation, biodiversity and wisdom which are replete in every aspect. In the past century this region gradually paced towards modern paradigms of development but kept its peculiar socio-cultural aspects intact. However, the 21st century marks a watershed phase in rural as well as urban spheres of the Himalayan life. The intersection of the indigenous, national and trans-nationals cultural imperatives seems to have affected the poise of the region, which has set the currents for a new hybrid or amalgamated heterogeneous scenario. The purpose of this paper is to interrogate, evaluate and discuss that how emerging cultural trends in this region has impacted on the life of the people in this area. The paper will also discuss that how the waves of modernisation and globalisation have influenced on the belief system in the Himalayan landscape and how this cultural diffusion has led to cultural dynamics in this region of Western Himalayas.

**Keywords:** Folk beliefs, Traditions, Supernatural

### Introduction:

Shimla hills have plenty of folk beliefs and legends associated with deities, heroes and cults, and these play an important role in the life of the masses. The region has several great deities drawn from ancient traditions, as well as figures like sages and gods having powers to cure ailments, heroes and primitive spirits etc. These gods and heroes, and the folklore associated with them are the guardians of the traditional value system which governs the life of the people in this area. This unique amalgamation of good and evil spirits as gods has tremendous effect on the social and religious culture of the people residing in the region. Most of the gods have their family members as deities of various villages, which have given birth to strong connections within the region in terms of social and political relationships. While these project a sense of monolithic culture, it is also possible to read the sources and complexity of the cultural formation through an analysis of the conflicts and contestations within the tradition variation.

### Geography and History:

Himachal Pradesh is situated between 30°22' 40" to 33°12' 20" North latitudes and 75°45' 55" to 79°04' 20" East longitudes. It is a wholly mountainous region in the lap of Western Himalayas. The altitude ranges from 350 meters to 6975 meters above mean sea level. The altitude increases from west to east and from south to north. Geographically, Himachal Pradesh can be divided into three distinct regions, the Shivalik or outer Himalayas, middle Himalayas or inner Himalayas, and greater Himalayas or the alpine zone. It is surrounded by Jammu and Kashmir in the north, Tibet on north east, Uttaranchal in the east/south east; Haryana in south and Punjab in south west/west.

Himachal Pradesh is a state geographically cut across with mountain ranges, rivers, and valleys, dividing the inhabitation into distinct cultural regions which has given birth to several interesting socio-cultural practices, in which the institution of the village God is most remarkable. These institutions have history behind them rooted in the mist of the past remembered in the form of oral narratives;

The history of Himachal Pradesh goes back to the dawn of human civilization. The early history of Himachal Pradesh is an account of migration of the people of different races from Indian plains and Central Asia. Its history is perhaps the most unique and remarkable one as compared with that of any other region of the Himalaya.

### **Religion in the Himalayas:**

There is no country in the world in which religion exercise more influence on social and political life than in India. Religion gives the key-note to most of the great changes that have occurred in the history of the race inhabiting this country from the earliest ages to the present day. In discussing the religion in this area, we find a curious blending of pre-Brahmanical, Brahmanical and Buddhist Practices. No doubt the prevailing religion is a form of Hinduism, but to actually ascertain what the actual state of religion is, it is necessary to examine the forms and ceremonies observed in domestic and temple worship and the deities held in honour.

Gerald D. Berreman, in his work says that, "Most Paharis are Hindu as evident by their own profession of faith and by application of any realistic definition of that term to observation of the behavior they exhibit and the beliefs they profess relating to the supernatural world"<sup>1</sup>. D.N. Majumdar (1944, pp. 139) has given similar statement earlier in his discussion of the people of Jaunsar Bawar: "The Khasas are Hindus; their customary rites in temples, the manner and mode of offering sacrifices..... periodical festivals..... all indicate their Hindu origin...."<sup>2</sup>, they are not orthodox Hindus. That is, they are not highly sanskritized or brahmanical in that they do not adhere closely to written prescriptions and proscription of post Vedic Hinduism (cf. Srinivas, 1952, p.30: 1956)<sup>3</sup>. Their social life as well as their beliefs and practices connected with their socio-religious life do not identify them with the Hindus of the plains. They re-marry their widows, practice polyandry, recognize divorce as legal, inter-marriage between the various Khasa groups, which is not tabooed and the children born of such marriages do not suffer any social stigma. What D.N. Majumdar had observed in connection with the Khasas of Jaunsar Bawar in Gharwal Himalayas can be applied to this region also: that though they are Hindus and they worship Hindu gods and goddesses, they have "partiality for ancestor spirits, queer and fantastic demons and gods and for the worship of stones, weapons, dyed rags and symbols. The sun, the moon and the constellation are their gods." (cf. Majumdar 1944:150)<sup>4</sup>. A.F.P. Harcourt<sup>5</sup> acknowledging this fact writes: "Throughout Kooloo (inclusive of the upper Beas valley, Wuzeeri-Rupi and Seoraj) the faith is Hinduism; but it is not the religion of the orthodoxy..... Beside Hinduism, serpent-worship is also practiced..... The religion of the majority of Kooloo people is a sort of Demon-worship, which may be deemed an offshoot of the Hindu creed", (cf. Harcourt 1979: 59). The argument of Srinivas can also be applied in this region too. The people are not orthodox Hindus and their belief systems are the source of their socio-cultural life which depicts its folk-history (cf. Srinivas, 1952, p. 30: 1956). In a work on Pangi valley Meenakshi Chaudhary categorically remarks, "the folks stand at a higher footing than the primitive. Their religion may also be distinguished from Shastriya religion." She further adds, there is a way of life in which "animism, the power of mana, totemism, Pirism and the sophisticated culture of Hindu and other are mixed together" (cf. Chaudhary 1998: 128). Along with the Vedic and Pauranic gods and goddess worshipped all throughout the area, Shimla has a rich tradition of worshipping the local deities and village gods in whom they profess unbounded faith. Most of them purport to mythology and history of their area, and signify man-nature dyad.

### **Folk beliefs:**

Folk beliefs<sup>6</sup> constitute the traditions, legends, rituals, myths and customs etc. of a group of society. They exist as folk knowledge and are then put into practice as customary behavior. It is through this behavior, they are usually learned. They do not exist solely in the abstract but they actual exist in practice and are often part of complex cultural processes that involve not only belief but also values and other behaviours, which find expression in different genres of folklore. Shimla hills have plenty of folk beliefs and legends associated to it, in which local deities play an important role in shaping the customary practice and behaviour of the masses. This region has several great deities alongside the bramanical gods and goddesses, which includes protective, benevolent, evil or malevolent and ancestral spirits. They

are considered to be the guardians of traditional value system, which is governing the life of the people in this area. This blend of good and evil spirits as gods has given a new dimension to the belief and traditions of the supernatural, in this region. The ceremonies associated with them confirm strong roots of collective life-styles and team spirit of the people. These folk beliefs, traditions of the supernatural are the mirror of the cultural life of this area.

The major bulk of population in this part of Western Himalayan region belongs to the Khasha race<sup>7</sup> which was later on brought under the Brahminical fold but still their belief that, "everything in the community is supposed to belong to the clan god and nothing could happen in the community without his indulgence and approval", is the bedrock of their belief system. The god dispensed edicts through their intermediary known as *gur*, *chela*, or *mali* (an oracle) and this institution of oracle enjoyed a pious and important position in the society. The *gur* is always chosen and appointed by the deity himself<sup>8</sup>, and he is essentially a person from any of the indigenous communities, may be even from the lower castes.

### **Nature of Folk believes and Traditions:**

One of the most potent village institutions is of the village god. Interestingly, these gods or goddesses are not defined; they can be a divine spirit, a sage or saint, a nag (serpent), some animal or ancient monarch or some spirit. The most important aspect here is that these village gods and the institutions are the center of the cultural life of the masses. Since people are under the admiration of the god and since he has almost dictatorial authority, the attitude of the people towards nature and living and non-living being is governed by the dictates of the god through the *gur* (an oracle). Discussing the power of the village gods B.R. Sharma says that, this institution did not come up as a matter of chance; it has a long tradition that goes back to the hoary past though one cannot ascertain how and when it emerged. There are myriads of stories behind these gods. Sharma further elaborates: the village gods control all the villagers and direct social customs. When this custom of village deities started is not known for certain, but the villagers know only that their activities and destinies are governed by these gods and they cannot afford to disobey them at any cost. Thus it can safely be said that this institution is the major dictator of their activities, hopes and despairs, virtues and vices, natural and created misfortunes in a village society. The village god is the symbol of village culture. (Sharma. 1990: 133). The institution of village gods is a major custodian of the activities in the village society. The village gods of Himachal are associated with manifestations of Lord Shiva, Durga, Vishnu which is a clear example of sanskritisation of the belief systems, Nag (serpant worship) and minor gods of local folk cult are also worshiped.

Nag deities are one of the widely worshipped deities or godlings all over this territory. He is worshiped in many forms and has shrines dedicated to him in one or other form. Whether the nag cult refers to some powerful race of early man called Nagas or it denotes snake worship as in other parts of India cannot be ascertained for sure as there are several divergent and conflicting opinions of scholars. The Nag deity is not necessarily worshipped in the shape of a serpent. He may assume any form and like other godlings he may appear in dream or exhort the chosen one to establish his seat in the village. According to the local beliefs Nag controls rains and if propitiated during drought, he gives abundant rain. The nagas cults and traditions of the Western Himalayan region have been undergoing constant metamorphosis under successive religious and ethno-cultural factors. All these factors have now come down to our times in various forms and manifestations. The cult of Gugga Jaharpir is the latest among them.

The folk beliefs and traditions in region can be understood by following the concept of Sanskritization, and the Great and Little tradition<sup>9</sup>. Sanskritization was a process that enabled certain sections of the society to improve their position in the existing social order. The Great and Little Traditions, on the other hand, seemed to represent the entire ideological and religious spectrum within which such improvement in status could take place. One needs to emphasize, however, that even though Brahminical culture provided the framework for the process of Sanskritization, it was not installed from popular customs. It synthesized and incorporated diverse aspects of folk belief, and in doing so it established a cultural continuity between the Great and Little traditions. Local traditions interacted with an influential Brahminical one that successfully accommodated many of their principal beliefs and also provided an intelligentsia that mediated between regional diversities; yet it would be difficult to deny that there was also a

tendency for the Brahmanical Great tradition to superimpose some of its own thinking upon non-Brahmanical belief systems (Srinivas 1952/1965:167)<sup>10</sup>.

### **Nature of beliefs in supernatural powers:**

On the basis of different beliefs and religious practices prevailing among the people of this region of western Himalaya it can be summed up that they practice polytheism. The divine powers have been identified with a group of powerful forces and deities which control and influence the happenings in the community. Most the villages in this region have a cluster of spirits and super beings and identification of different powers with different deities is made accordingly. All these deities have their own respective departments and areas of influence, effect and control, as well as nature of actions. The people here believe in many gods and goddesses and have diverse methods of worshipping, depending on their traditions which shows an attachment with polytheism. Different names, different forms and various responsibilities have been attributed to these gods and deities. Different gods and deities have different specific jurisdictions and abodes. Animistic gods, nature and the ancestral spirits are their premise with which they are preoccupied. The nature of beliefs can also be divided in the following: animism naturalism, totemism, taboo, magic and ancestor worship.

### **Supernatural:**

The supernatural is almost as pervasive in the minds of hill people as is the nature. The supernatural beings, who affect human, range from capricious sprites, malevolent ghosts, and ancestral spirits to household, village and regional gods. Belief in the existence of superhuman or supernatural power is almost universal. Experiences of certain day-to-day sudden happening have led hill folks into believing in other than the material visible world, i.e., in the invisible spirit world of supernatural power. They have established a kind of close relationship between themselves and the power by adjusting themselves to it in two ways, first by controlling or overpowering the spirit by enchanting or practicing some techniques and canalizing the power, for good or bad, and secondly, by offering puja or worship to propitiate the superhuman power for acquisition of the thing or object desired. (Lowie 1950: 176)

### **Conclusion:**

Himachal Pradesh has a large segment of semi-tribal and tribal population. The essential feature of their religious and cultural practices is their belief in spirits, ghosts, ancestor worship, and the institution of village gods. Even those living in the remote areas, though not tribal, have a large number of common beliefs with their tribal brethren. The concept of supernatural cosmic power dominates their customs with a result that their religious and cultural practices are an admixture of Hinduism, Buddhism and belief in supernaturalism. The tribes of Lahul Spiti and Kinnaur in some parts follow a Buddhist way of life but are also motivated by Hindu practices. Peoples in the lower altitudes are influenced by Hindu cosmology and metaphysics as well as the supernatural world of totems and myths and animism. That explains why so many interesting and inscrutable practices exist side by side the mainstream Hindu or Buddhist beliefs.

Although the present day belief system of Himachal hills, is heavily burdened with the Brahmanic bias, yet the core content is still intact. The legends, are true, to some extent, with some changes depending upon the individual narrators. Under the Brahmanic onslaught most of the ancient temples might have lost their actual identity and were adopted into the Brahmanical fold and re-christened after the name of the brahmanical gods, ancient heroes and sages, but in this process of cultural diffusion and assimilation, both the Great and the Little tradition affected each other to a large extent. Neither the indigenous culture was fully destroyed nor was the brahmanical culture able to establish its dominance. And this was only due to the rich folk tradition in the form of cultural memory and practices which kept the core of the old culture intact and alive. The written tradition of the popular culture and the oral tradition of the indigenous culture have enriched each other and due to this they are admixture in this region.

**End Notes:**

<sup>1</sup> Gerald D. Berreman, (1963), *Hindus of the Himalayas*, Oxford University Press, California, p. 80.

<sup>2</sup> Ibid, p. 80.

<sup>3</sup> Ibid, p. 80.

<sup>4</sup> Bande,Usha, (2006), *Folk Traditions and Ecology in Himachal Pradesh*, Indus Publishing Company in association with Institute Of Integrated Himalayan Studies, H.P. University, Shimla, , p.79

<sup>5</sup> Ibid, p. 79...the faith is Hinduism; but it is not the religion of orthox.....beside Hinduism, serpant-worship is also practised..... (Harcourt 1972: 59).

<sup>6</sup> Folk Belief is a broad genre of folklore that includes expressions and behaviors variously called superstition, popular belief, magic, the supernatural, old wives' tales, folk medicine, folk religion, weather signs, planting signs, conjuration, hoodoo, root work, portents, omens, charms, and taboos. Pp 89-97.

<sup>7</sup> Scholars agree on a point that the khashas had spread extensively from Kashghar to Nepal in the inner and the Mid Himalayan ranges much before the advent of Aryans in the Indian subcontinent.

<sup>8</sup> Gur is directly chosen by the Devta himself by casting omens.

<sup>9</sup> Chetan Singh, (2008), *The Place of Myth, Legend and Folklore in Western Himalaya*, in. *Popular Literature and Pre-Modern Societies in South Asia*, ed, Singh, Surinder & Ishwar Dayal Gaur, Pearson Longman, Delhi, , p. 43.

<sup>10</sup>Ibid. p. 43.

## The “Post-truth era” and its Effects on Public Perception of Georgian and Ukrainian History

**Kyrylo Mieliekiestsev**

Senior Lecturer at Vasyl' Stus Donetsk National University Vinnytsia, Ukraine

“Post-truth” is a common moniker, often applied to the current trends of disseminating political information in the conditions of rampant informational warfare. It is a particularly “devious” element of informational warfare, resistant to fact-checks, since “post-truth” relies more so on confidence and charisma of its producer, rather than on the truthfulness of facts. As such, the producers of propaganda rely on suggesting “alternative facts,” with the end goal being a population that lives in the moment and discards pre-existing knowledge, while also abstains from opposing propagandists, since “one can never know the full truth.” In particular, such tactics are used to distort history, even one originally built upon witness testimonies. Analyzing modern media, particularly “social networks”, this paper shows how recent and not-so-recent Ukrainian and Georgian history becomes a common target for such distorted portrayals on the Internet. The topics that end up distorted are the countries’ conflicts with Russia: their historical annexations by Moscow, along with the recent causes of war. The actors that spread such propaganda usually operate on a pro-Communist, or a pro-Russian platform (which are oftentimes interchangeable in the English-speaking community on the Internet). The implications of such activities are quite alarming, requiring further studies on behalf of Georgian and Ukrainian interests, to bring out the concrete numbers on exactly how many people in the US or other English-speaking countries have been affected by propaganda.

**Key words:** history of Ukraine, history of Georgia, memory politics, post-truth, propaganda, social networks

### Literature Review

According to the Oxford Lexico Dictionary, “post-truth” is defined as “relating to or denoting circumstances in which objective facts are less influential in shaping public opinion than appeals to emotion and personal belief” (Lexico, 2016). Researchers of history and political science have already begun studying this topic, and it is especially relevant for the countries of the former “Eastern Bloc”. For example, D. Chernin from the Czech Republic studied the growth of pseudo-scientific theories and false narratives in history and other humanities in the “post-truth era” (Černín, 2018). Polish human studies researchers discussed topics of false news, denial of genocide, the decline of the authority of the humanities as fields of study, the crisis of confidence in information, the consumer's desire to “trust lies” (Collegium Civitas, 2018). The use of the Internet for propaganda dissemination was studied by Ukrainian authors, in the context of “Twitter diplomacy”, seeing how the official accounts of government agencies and individual politicians become active participants in information warfare (Glavcom, 2013). Internet memes, Twitter discourse and measures of propaganda regarding Ukrainian history were previously discussed by the author himself in a previous article (in Ukrainian) (Mieliekiestsev, 2020).

According to the philosopher M. Bakhtin, a “monological discourse” has been established in the old Communist regimes, in which the “truth” was built abstractly and from a dominant point of view, excluding the possibility alternative autonomous viewpoints (Bakhtin, 1981, p. 15). As the contemporary Russian dissident Garry Kasparov recalls of Soviet times, “it was increasingly obvious back then, even to communist true believers, that what we were being told didn’t match the world we saw around us. As the joke went, ‘there is no news in the truth and no truth in the news.’ Eventually the disparity between truth and lies became too great; life wasn’t improving and more and more information was making it through the Iron Curtain. Denying reality became too grave an insult to our dignity, an underestimated ingredient in the spirit of revolution” (Kasparov, 2019). However, in the democratic discourse, where



such a problem does not exist, the authoritarian “abstract truth” can also be introduced into the discourse as an alternative viewpoint in its own right.

### **Methodology**

Using the built-in search engine of *twitter.com*, various posts have been found and analyzed in this research. Searching in Russian, keywords such as “Georgia”, “Georgian”, “history” have been used in various forms to find out Russian-language messaging on Georgia. After finding the most-discussed topics from Georgian history, further searches have been made with relevant terms. Searching in English, the results on “Georgia” mainly related to the U.S. state of Georgia, rather than the country. As such, searching for “Georgia” together with “Russia” was required to find out the more controversial topics in the Anglophone sector of Twitter. Furthermore, the Twitter search revealed more messaging on the topics of Georgian and Ukrainian history on other sites linked to by Twitter users, most notably Facebook and LiveJournal, along with some other forums and news sites. The linked materials were additionally analyzed, revealing a wider discourse on “contested points” and “conflict reports” regarding Georgian and Ukrainian history and politics.

The historical-critical method helped to separate propaganda from the essence of facts in the analysis of sources. This allowed to show the reasoning behind pushing various points of propaganda on social media. The historical-comparative method led to understanding of how and why the propaganda tactics on the Internet evolved in time, using Twitter as an example.

### **Findings / Discussion**

One of the “natural defenses” Georgian infosphere has is the Georgian language. Indeed, the Georgian-language sector of the worldwide information space is much better protected from foreign attempts of influence, as foreign political influencers likely consider the costs of teaching active agents Georgian too high. As such, the attempts at information warfare regarding Georgia are delegated to Russian and English-language “theatres of war”. Since knowledge of Georgian language is required to comment on news from Georgia and provide “alternative narratives”, one can see, that attempts at politically influencing Georgia on the Internet are much less “aggressive” than they are in regards to Ukraine. Comparatively, Ukrainian is more understandable to Russians, and Russian to Ukrainians, allowing for a very active, highly volatile “discussion” over nearly each and every piece of news. Unlike with Ukrainian “information battlefronts”, where not only disinformation, but also demoralization of readers is evidently sought by pro-Kremlin commenters, news on Georgia or articles on Georgian history are commented on by malicious agents only if presented in languages “readable” to “information warriors” and bot-handlers (since bots are unable to recognize hashtags and words that they weren’t programmed to react to). As a result, their attempts in influencing narratives around Georgia end up being more of a “counterattack”, in “providing an alternative opinion” to an already existing topic. Original content attacking Georgia or Georgian history is very much lacking in both numbers and influence, especially in English. These results are evident from the analysis of Twitter feeds, a common ground for spreading info and misinfo in the “post-truth era”, due to its combination of emphasis on short, precise messages (which forces users to “distillate” their thoughts due to a fixed number of symbols allowed in a message, often radicalizing them in the process of shortening), an easy interface to find and interject in various conversations happening all over the world, and a platform to provide links and images. The Twitter data analyzed, interestingly, is mostly dated from 2017 and later in Russian, but the English language sector has political influencing and suspected bot activity on Georgia ranging from 2009, to 2011, to, after a pause, once again, 2017. Unlike with Ukraine, it seems there are no “dedicated” users or bots that focus on Georgia-bashing, and the coordination of anti-Georgian messages appears to be lacking in effective organization. The biggest effort is given to Russian-language messaging, targeting a Russian, or a Russian-speaking audience.

Looking at the Russophone sector of Twitter, it is notable that attacks against Georgian history are not particularly championed by the “bigwigs” of Russian information operations. The celebrity-level “big names” amongst journalists and politicians try to portray everything bad in Russian-Georgian relations as former president Mikheil Saakashvili’s fault, downplaying any and all underlying issues. However, low end macro and micro-influencers can allow themselves a much harsher portrayal of Georgia. This is especially true of anonymous, pseudonym-using accounts widespread on Twitter, particularly in its political discourse scene in Eastern Europe. The normalization of such use of nicknames allows for both a widespread network of malicious influence, and a level of confidentiality for users not wanting to have their real names associated with political discussions they engage in online. An example of such an account would be “Vladimir Putin XII”, a “headline-and-link-posting” type, with more than 11 thousand registered followers (real or fake regardless), decrying “a history of downfall, poverty and degradation of Ukraine, Georgia, and NATO”, promoting a Russian media link, but with an attached image of his own, depicting Georgian support for Euromaidan protests (Vladimir Putin XII, 2019).

Another interesting case is a 2019 Twitter “discussion” of an anti-Georgian text written by a Facebook influencer posting under presumed real name, Sergey Kuprianov. All the discussion participants operate under pseudonyms, allowing them harsher language: not just meekly criticizing “Russophobia”, but claiming that “the history of Georgia and its relations with Russia and other neighbors show that the country can only exist as a parasite”. This anti-Georgian sentiment is accompanied with a propaganda point about how it was supposedly only able to “produce something on its own” under Soviet occupation (Mikhail, 2019).

Evidently, the idea of “Georgian history of parasitism” is something that has entered pro-Russian discourse in 2018–2019, and has since been used by Russian-language information agents. This arena of the discourse boasts a “*metodichka*” (talking points booklet) of its own, a LiveJournal text detailing the “500 years of Georgian parasitism”. The text is, notably, used not just for demoralization of Russian-fluent Georgians, or for the rallying of pro-Russian support (like the aforementioned post by Sergey Kuprianov), but also to justify current anti-Georgian sentiment and aggression against Georgia. An example can be evidenced in a 2019 reply chain on Twitter, following a post on protests in Tbilisi. A supposed Armenian-Russian account first posits the question about protesters burning Russian flags, decrying it as “spitting in the face of 145 million Russians”, and, after predictable Georgian responses about lacking any sort of respect for the aggressor’s flag and feelings, they are then joined by a series of Russian anonymous posts attacking Georgia’s history in response, with extremely harsh language, using offensive cultural and sexual connotations (Caerly, 2019).

Why the focus on anonymous political trolls? As a Russian proverb goes, “They write on the fences, too!” As in, an “unofficial” text is likely to be false, and/or insulting. The actions of anonymous trolls are hard to connect with any official Russian agency. As such, they are useable for demoralization and spreading the seeds of ethnic hatred and imperialistic attitudes towards post-colonial nations as “thankless parasites”. However, the “post-truth era” opens up new ways in the use of anonymous sources. Studies show that common people, especially in the developed countries of the West, are less and less likely to trust traditional “mainstream media” over information that they “investigate themselves” online (Rosůlek, 2019). This allows anonymous accounts to pose as possessing “hidden truth”, that the “Big Media” does not want a consumer to see. There are dedicated influencers posing as “insiders”, of course, but even the small fry amongst micro-influencers on the Web can provide a reader with the sense of “simplicity” and camaraderie that the big news do not. As such, this “shared anonymity” factor, the feeling of being a small person in a big world, can allow to develop a sense of trust for influencers that show no identity outside of their political views and, usually, some sort of an online persona engaging in leisure, to cement their status as a real human being, and not a bot. Dropping “truth bombs” and using strong language while under a pseudonym, such users can not just demoralize their ideological opponents, but also radicalize their own audience.

The rallying of imperialism is a notable trait of Russian political influencers. While the official state diplomacy actors deny any claims of aggression or subversion, Internet influencers can allow themselves to recognize some of the opponents’ claims (such as Russian occupation), only so as to throw them back to their faces. The resulting message ends up seeming paradoxical in morality, which may or may not be intentional when justifying colonialism. As an

example, Alexandr Subbotin, a primarily Yandex and Telegram political influencer that hosts a modest (circa 4 thousands) subscriber count on Twitter, paints a truly terrifying pictures of Russia's neighboring countries: "*The restless Belarus and Kyrgyzstan; the warring Ukraine, Armenia and Azerbaijan, Georgia without territories and the dying Baltics... Well, just as you wanted, the 'Russian occupant' has left. Everyone's probably happy.*" In this message, heavily supported by Soviet-nostalgic repliers, the author simultaneously decries Ukraine and Georgia's wars and territory less as problematic, while also "forgetting" Russia's direct actions that caused these problems. This is not seen as an issue by the audience, as the underlying idea is that "Russian occupation", meaning, Russian hegemony over its colonized neighbors, was a good factor, and the only guarantee of peace and prosperity. The post-colonial victims are blamed for being independent and, afterwards, being attacked by the colonial power (Aleksandr Subbotin, 2020).

Despite boasting about "shared history", pro-Russian political influencers realize that the nations actually did not share much at all until the rise of the Russian Empire and its expansion to the south. Russian-language posting on Georgia mostly contests a number of such events of shared history: Russian-Georgian war of 2008, Georgian delegation to Nicholas II of 1912, Georgian process of annexation into the Russian Empire during late 18<sup>th</sup> – early 19<sup>th</sup> centuries. Notably, the topic of Soviet Russia's recognition and near immediate attack of Georgia, ending with the annexation of 1921, is rarely discussed in Russophone information space (although not so much in the Anglophone one; more on that later). On the events of 2008, Russian influencers engage in "headline mastery", regarding "EU's recognition of Georgia's aggression", ignoring the full context of the event (Nevostruev Vladimir, 2020). Such "clickbait" is not unique to Twitter users, but is also used in the Russian segment of BBC, for example, despite the body of the article showing information contrary to the headline (BBC, 2009). The "delegation of Georgians to Nicholas II" event is, once again, posted and retweeted by macro- and micro-influencers, attacking Georgian history, accompanied with quotations from Lermontov's poems about "cowardly Georgians" (Zloy Kolorad, 2020). The Late Medieval / Early Modern Georgian history is a harder to research segment of information, regarding which Georgians can easily correct those trying to manipulate facts, so it is also rarely championed. Notably, "high-end" macro-influencers do try to breach into this topic with opinions of their own. Vladimir Kornilov, a "*Russian political analyst and historian*", whose account is followed even by Kurt Volker, a leading expert in U.S. foreign and national security policy, depicts Georgian struggle for independence as a foolish "*game of many-vectored foreign policy*", and describes it as a "lesson" for the leadership of the Republic of Belarus, which was trying to postpone further "Union State" integration (Vladimir Kornilov, 2020).

These appeals to imperialism are targeting Internet users, while the broader audience beyond the worldwide web is presented a "distilled", happier image of Russia and its relations with neighboring countries. As investigated by Innokentiy Arkhipov for "The Insider", the "History of Russia pavilion" at the Moscow VDNH expocentre has been altered in 2019 to downplay the "unwanted" pages of history. A table of dates, titled "History of Russia from Rurik to Putin", dating the country's creation from the mythical Varangian warlord, had four dates painted over with a white color. The censored dates from Putin and Medvedev presidencies ended up being the "Kursk" submarine catastrophe, the Dubrovka and Beslan incidents, and the "Georgian-Ossetian conflict". Evidently, state authorities would rather have Russians forget these bloody pages from the recent past, including the one in which Kremlin could be characterized as invading another country's territory (Arkhipov, 2019).

The Anglophone sector of Twitter often sees Georgian and Ukrainian history brought up together by Russia's defenders on the Internet. These are mostly micro-influencers chasing over recent topics, often coming up with "rebuttals" in replies to other users. They appeal to the idea that Russia's aggressive politics only concern the territories it "should own" as "historic parts of the USSR. Using both ridicule and condescending advice of "checking your history" they claim the rightfulness of Russia's claim on South Ossetia (Decorum, 2019), the idea of Ukraine and Georgia being "Russia's two babies historically" (Gadea, 2019), that "Russia has never invaded anyone (that matters)" (Nick Givanovic, 2019), and even that, despite predating many European nations, "legally, historically, economically, etc. Georgia is part of Russia" (Ivan Topor, 2019).

Trying to "educate" their western counterparts, pro-Russian Internet influencers also come up with suggestions of their own. For example, trying to "convince" an American General (not actually part of the conversation, but quoted

by the McCain Institute), a likely automated user "Lorena" (whose twitter handle appears to display only a gibberish of letters and numbers) once again claims that "historically, geographically, mentally, the peoples of Georgia and Russia are very tightly connected", and even calls it "not a territory of Europe, it is a Slavic culture". To support such wild claims the suggestion is reading Nikolay Karamzin's "History" (Lorena, 2019). Although to a historian the idea of proving that "Georgian is a Slavic culture" via the aforementioned book's contents is simply ludicrous, it is evident that the angle here is not to influence the American General, or the McCain Institute, to seek out the book and read the book, but rather to encourage doubt in the conversation. As if in a court case, in a situation where direct proof or disproof is impossible, doubt is introduced to make a spectator unsure of their knowledge and reasoning. After all, if "some people say" that there are books on history proving that Georgia is Slavic, who is to say they are wrong, from the perspective of a Westerner that has never read such books? And in a democratic system, every person like that is a potential active participant in country's political life via elections, lobby groups, civic society. Thus, influencing on social networks becomes a cheap way to seed doubt and indecisiveness amid Internet users.

The idea of painting Georgia's history as that of an "unreliable part of Russia" goes further than just anonymous users "writing on a fence". Appeals to historical knowledge and academic research are likewise made to cast doubt on Georgia's political future. As an example, Russia Direct, "*a forum for experts and decision makers from the U.S. and Russia to discuss, debate and understand the issues shaping the relations between the two countries*", posits a rhetorical question, giving Georgia some sort of a mission it supposedly has to fulfill in Caucasus region: "*Can Georgia help stop the spread of Islamic extremism in Caucasus? Not likely, based on history of Russia & Georgia*" (Russia Direct, 2013).

Aside from some of the aforementioned "suspicious" micro-influencers, bot attacks can also be identified in trying to influence the discourse on Georgian history. 2011 saw an extended bot attack from accounts posing as either personal, or "real news investigations", which have copied the same line (though often shortened due to programming), exposing how "*US think-tank aims at rewriting history on Georgia-Russia conflict: Despite an exhaustive EU investigation*". Here history is used to attack both Georgia and American think-tanks, connecting the two together and painting both parties as dishonest (Bot attack, 2011).

The unearthing of such facts of influencing, through active users and programmed bot accounts leads us to ask: "*What are even the results of such influencing?*" After all, the only definite fact this collection of accounts proves is that there is particular interest in casting doubt on the validity of Georgian history and a desire to associate it with Russia in certain circles on the Internet, which could reasonably be suspected (though not proven with official documents) as deliberately staged in pro-Russian actors' interests. It raises the question: are there any real people in the Anglophone world genuinely influenced by anti-Georgian and anti-Ukrainian propaganda on the Internet?

Researching the accounts of American users for mentions of Georgia in a historical context, it can, in fact, be seen that Georgian history is sometimes viewed through a pro-Russian lens, though often from ignorance rather than any maliciousness. Trying to analyze the origins of Abkhazians of African descent, an American seems not to realize that Georgia is an independent country, as he claims that: "*Historically, we understand that it was instead an Egyptian Pharaoh who conquered many areas of Europe including southern Russia, known as "Black Georgia" today*" (Derrick Wilmore Jr., 2020).

Furthermore, the idea of excusing Russia's actions against Georgia appeals to both the Trumpist section of American patriotism (Virulent Dreg of Society, 2017), and anti-Trumpist "enemies of Western imperialism", who see all claims from Russia's neighbors as part of American narrative in hybrid warfare (Death to Western Imperialism!, 2019). Appealing to history, such actors somehow see all the nations attacked by Russia at some point as already "extinct", claiming: "*There is a pattern in history where a nation appointed by the Americans to fight against Russia is doomed to extinction. Poland, Lithuania, Latvia, Estonia, Georgia, Ukraine. Who is next?*" (Ollie Richardson, 2020). Justification of Soviet and Russian actions is a prime topic for such "anti-imperialists". A podcast "Historic.ly", with more than 20 thousand subscribers, tells its readers and viewers that "the Soviet Union never expanded", and, despite being against imperialism (the "Western" kind), justifies this statement by explaining that the USSR was entitled to retake all the territories of the Russian Empire (Historic.ly, 2020). This perspective is discussed not only on social media and in

independent podcasts, but in the press as well, suggesting the idea of “*European expansion into Eastern Europe*” somehow justifying Russian breach of international conduct against Georgia (Ron Derby, 2014).

As such, we can determine that the dissemination of pro-Russian narratives regarding Georgian and Ukrainian history in the Anglophone sphere may, in fact, be influencing the conclusions made by Internet users with varied political views.

The research has also shown that Internet actors that breach the topic of Georgian and Ukrainian history and introduce it into current political discourse do not exclusively follow a pro-Russian narrative. The “counter-attacks”, pointing out how Georgia has been a victim of Soviet aggression in 1921 (David Dondua, 2019), Russian intervention in 1992 (Helen Khoshtaria, 2020), and then once again in 2008, can be seen coming out from English language accounts of Georgian MPs and MFA representatives (Shalva Tsiskarashvili, 2020). All appear to be quite recent, showing us the coming understanding of the relevancy of historical-political messaging in English by Georgian political actors.

A pro-Georgian bias is also present in the political messaging of Ukrainian and EU actors on Twitter, both understandably more worried about potential Russian military, diplomatic, or political measures than the Americans due to closeness of borders with Russia. Nicolas Tenzer from France, chair of a “non-partisan think tank” *Centre d'étude & de réflexion pour l'Action politique* commented on “*counterfactual history*” from Georgia, to Ukraine, to Syria, how the European actors ignored lessons from history regarding the rising possibility of Russian invasions (Nicolas Tenzer, 2017). Hans Gutbrod chimes in with an example of Georgian “soft power”, providing a connection between Georgian history, Stalin, and Stalin’s modern apologists abroad: “*cannot see the @Death\_of\_Stalin in #Russia? Come to #Stalin's country of birth, it's running in #Tbilisi #Georgia #freedom #history*” (Hans Gutbrod, 2018). Another intelligence-gathering anonymous user, well-known in Ukrainian Twitter, has published personal information of various militants from the Russian Federation that took part in its “hybrid wars” in both Georgia and Ukraine (Necro Mancer, 2018). The independent intelligence research agency InformNapalm from Ukraine and Rebecca Harms from EU Parliament have promoted English-translated information on the 2008 war, depicting it as “*the first open military aggression in a series of subsequent wars led by Putin's Russia in the 21st century*” (Rebecca Harms, 2020).

## Conclusions / Implications

Having discussed the implications of political influencing throughout the previous section, it can be stated that the attempts to influence discourse on Georgian history are quite real and often connected with discourse on Ukraine. Although not as widespread in either Russophone or Anglophone Internet (due to the previously mentioned “natural defenses” of the Georgian information sphere), it should be noted that the discussions of Georgian history on Twitter appear to be very much clouded by the desire to influence one’s understanding of Georgia and Russia, as either extremely positive, or extremely negative, with little in-between (aside from cases that could be considered honest mistakes, like the use of the term “Southern Russia” in regards to “Black Georgia”). The topic of Georgian history is not brought up too often in either Anglophone or Russophone discourse. It is either connected to relevant dates (anniversaries of Russian-Georgian conflicts), or to the idea of criticizing Georgia alongside Ukraine for escaping Russian sphere of influence. Likewise, the pro-Georgian messaging focuses on anniversaries of wars, showing it being a victim of Soviet and Russian aggression, and connecting said aggression with other East European conflicts, such as Russian invasion of Ukraine, or even to cultural events, like “The Death of Stalin” film being banned in the Russian Federation. Notably “allied” with Georgian MPs and MFA representatives on the information front are Ukrainian and EU think-tank members, intelligence gatherers, and other political opinion influencers. On “the other side of the pond”, Russian narratives on Georgian history are of interest to Americans critical of “the mainstream media”: Donald Trump supporters and Communist-sympathizers “against Western Imperialism”, and both of these groups are willing to give Russian narratives the benefit of the doubt, as they contrast the narratives of American “mainstream news”.

Overall, pro-Russian narrative influencers are most successful with Russian and somewhat active among American audiences, while anti-Russian narrative influencers appear to be more popular amongst Europeans on Twitter. The

pro-Russian messaging on Georgia have been ongoing since 2008, with pauses, while their counterparts from Georgia, Ukraine and the EU have only started operating actively since 2017, with but a few messages on Georgian history prior to that timeframe. The much longer texts on Georgian and Ukrainian history from Facebook, LiveJournal, various news sites and think-tanks often get-linked to by Twitter posts, showing further material on different sides in need of study. Analyzing purely materials on Twitter, which are constricted by Twitter's rules (demanding messages to be relatively short), it can be noted that these posts are not meant to completely convince their audience, but rather introduce the topic to those that haven't heard about it, or invite doubt to pre-existing conceptions about the topic. Polite discourse is restricted to high-end macro-influencers and celebrities, while low-end macro- and micro-influencers often engage in "dirty" tactics such as mockery of their opponents, use harsh language, and ridicule to attack the opposing side, demoralize it, paint its narrative as an exercise in foolishness.

These "information warfare" tactics fit into the paradigm of "post-truth", in which factual proof is of much less interest to propagandists compared to the ability to make an audience believe that "everybody is lying", and thus acting on any information from the mainstream is not advised. For both Ukrainian and Georgian political actors this presents an unexpected obstacle in the aforementioned "information warfare" against Russian actors, since pro-Russian goals may not necessarily require converting the whole Anglosphere to support a pro-Russian narrative, but rather introducing enough doubt that Westerners won't act in support of Russia-opposed countries. This shows a glaring issue of "hybrid warfare" that may be of interest to various government and non-government actors in Georgia, Ukraine, and the European Union countries.

### List of References

1. Aleksandr Subbotin (2020, October 5) *Twitter*. Retrieved from: [https://twitter.com/subbotin\\_ru/status/1313221081562517506](https://twitter.com/subbotin_ru/status/1313221081562517506)
2. Arkhipov, I. (2019, January 7) V parke «Rossiya — moya istoriya» na VDNH zakleili daty, svyazannye s «Nord-Ostom», Beslanom i «Kurskom» [In the park "Russia is my history" at VDNKh, the dates related to "Nord-Ost", Beslan and "Kursk" were painted over]. *The Insider*. Retrieved from: Retrieved from: <https://theins.ru/news/134966>
3. Bakhtin, M. (1981) *The Dialogic Imagination: Four Essays*. University of Texas Press.
4. Bot attack of 2011: "US think-tank aims at rewriting history on Georgia-Russia conflict: Despite an exhaustive EU investiga...". Retrieved from: <https://twitter.com/altnews/status/32857163705618435>; <https://twitter.com/ImPaolo/status/32857163126804480>; <https://twitter.com/myheadline/status/32857983306170368>; <https://twitter.com/TerenceDunstan/status/33150678050279424>; <https://twitter.com/RussiaNow/status/32873431099768833>; <https://twitter.com/greychampion/status/33031991200845824>; [https://twitter.com/CyG\\_News/status/32869412386111488](https://twitter.com/CyG_News/status/32869412386111488); <https://twitter.com/shuraport/status/32866172932198400>; <https://twitter.com/TreyAlvarez/status/33150677978972161>
5. Caerly (2019, June 23) *Twitter*. Retrieved from: <https://twitter.com/caerlyKD/status/1142770235864473601>
6. Černín, D. (2018) *Role historie v době post-faktické. Člověk v postfaktické společnosti*. Hradec Králové: Philosophical Faculty, University of Hradec Králové.
7. David Dondua (2019, February 25) *Twitter*. Retrieved from: <https://twitter.com/DavidDondua/status/1099930293740466177>
8. Death to Western Imperialism (2020, July 3) *Twitter*. Retrieved from: <https://twitter.com/StuartJOrr/status/1268160944678604800>
9. Decorum (2019, December 28) *Twitter*. Retrieved from: <https://twitter.com/PadraigOraghail/status/1210898775012728832>

10. Derby, R. (2014, July 31) Georgia: Frosty Fingers. *BusinessLive*. Retrieved from: <https://www.businesslive.co.za/archive/2014-07-31-georgia-frosty-fingers/>
11. Derrick Wilmore Jr. (2020, July 11) *Twitter*. Retrieved from: [https://twitter.com/CoachWilmore\\_/status/1281775857871224833](https://twitter.com/CoachWilmore_/status/1281775857871224833)
12. Doklad komisii ES: vojnu nachala Gruzija [EU Commission report: Georgia started the war] (2009, September 30). *BBC Russia*. Retrieved from: [https://www.bbc.com/russian/international/2009/09/090930\\_eu\\_georgia\\_report](https://www.bbc.com/russian/international/2009/09/090930_eu_georgia_report)
13. Gadea: (2019, January 22) *Twitter*. Retrieved from: <https://twitter.com/Gadea/status/1087817504540540929>
14. Hans Gutbrod (2018, January 29) *Twitter*. Retrieved from: <https://twitter.com/HansGutbrod/status/958072411475324933>
15. Helen Khoshtaria (2020, August 14) *Twitter*. Retrieved from: <https://twitter.com/Helenkhosh/status/1294274572250943490>
16. Historic.ly (2020, August 17) *Twitter*. Retrieved from: [https://twitter.com/historic\\_ly/status/1295211301367615489](https://twitter.com/historic_ly/status/1295211301367615489); [https://twitter.com/historic\\_ly/status/1295255872273358849](https://twitter.com/historic_ly/status/1295255872273358849)
17. History in a Post-Truth World. (2018) *Collegium Civitas*. Retrieved from: <https://www.civitas.edu.pl/en/our-university/our-events/history-in-a-post-truth-world>
18. Ivan Topor (2019, June 25) *Twitter*. Retrieved from: <https://twitter.com/tfAcj0F9IYtVsSq/status/1143331968911888385>
19. Kasparov, G (2019, December 6). I lived in the post-truth Soviet world and I hear its echoes in Trump's America. *CNN*. Retrieved from: <https://edition.cnn.com/2019/12/04/opinions/kasparov-trump-america-post-truth-world/index.html>
20. Lorena: (2019, October 1) *Twitter*. Retrieved from: <https://twitter.com/ZDi609kV6GcBeLE/status/1178979209110265856>
21. Meaning of post-truth in English (2016). *Lexico powered by Oxford*. Retrieved from: <https://www.lexico.com/definition/post-truth>
22. Mieliekiestsev, K. (2020) Istorii Ukrainy v politychnykh manipuliatsiiakh epokhy postpravdy [History of Ukraine in the political manipulations of the post-truth era]. *Istorychni i politolohichni doslidzhennia [History and political science Research]*. № 1(66). DOI: 10.31558/2079-1828.2020.1.10
23. Mikhail (2019, June 23) *Twitter*. Retrieved from: <https://twitter.com/ogurec286/status/1142706672441409536>
24. Necro Mancner: (2018, July 16) *Twitter*. Retrieved from: [https://twitter.com/666\\_mancer/status/1018905072133197824](https://twitter.com/666_mancer/status/1018905072133197824)
25. Nevostruev Vladimir (2020, September 30) *Twitter*. Retrieved from: [https://twitter.com/nevostruev\\_vb/status/1311190957119938561](https://twitter.com/nevostruev_vb/status/1311190957119938561)
26. Nick Givanoivc: (2019, January 15) *Twitter*. Retrieved from: <https://twitter.com/NickGiva/status/1085244595162759168>
27. Nicolas Tenzer (2017, December 21) *Twitter*. Retrieved from: <https://twitter.com/NTenzer/status/943880371132948481>
28. Ollie Richardson (2019, July 8) *Twitter*. Retrieved from: [https://twitter.com/O\\_Rich\\_/status/1148263710311550976](https://twitter.com/O_Rich_/status/1148263710311550976)
29. Rebecca Harms (2020, August 9) *Twitter*. Retrieved from: <https://twitter.com/RebHarms/status/1292452994248736769>

30. Rosůlek, P. (2019) The post-truth age, the fake news industry, the Russian Federation and the Central European area. *Trendy v podnikání* 9(3). December 2019. PP. 46-53 DOI: 10.24132/jtb.2019.9.3.46\_53.
31. Russia Direct: (2013, August 7) *Twitter*. Retrieved from: [https://twitter.com/Russia\\_Direct/status/365174417468293120](https://twitter.com/Russia_Direct/status/365174417468293120)
32. Shalva Tsiskarashvili (2020, February 4) *Twitter*. Retrieved from: <https://twitter.com/tsiskarashvili/status/1224589319408619521>
33. Tviter-dyplomatiia. Yak novitni tekhnolohii mozhut posylyty mizhnarodni pozytsii Ukrainy?» (Doslidzhennia) [*Twitter diplomacy. How can the latest technologies strengthen Ukraine's international position?*] (Research)]. (2013) *Glavcom*. Retrieved from: <https://glavcom.ua/publication1s/119759-%C2%ABtviter-diplomatija.-jak-novitni-tehnologiji-mozhut-posyliti-mizhnarodni-pozitsiji-ukrajini-%C2%BB-doslidzhennja.html>
34. Virulent Dreg of Society (2017, June 4) *Twitter*. Retrieved from: <https://twitter.com/BoilingCrude/status/871429903907823616>
35. Vladimir Kornilov (2020, September 12) *Twitter*. Retrieved from: <https://twitter.com/Kornilov1968/status/1304860301893021697>
36. Vladimir Putin XII (2019, April 16) *Twitter*. Retrieved from: [https://twitter.com/putin\\_ww/status/1118208981514645504](https://twitter.com/putin_ww/status/1118208981514645504)
37. Zloy Kolorad (2020, May 5) *Twitter*. Retrieved from: <https://twitter.com/abatsia/status/1257566872662347777>



## **Торговля зерном крупными землевладельцами Украины на рубеже XIX-XX вв.**

**Nadiia Temirova**

Vasyl' Stus Donetsk National University, Ukraine

Статья посвящена изучению условий, масштабов, достижений и проблем в организации торговли зерном крупными землевладельцами Украины в конце XIX – начале XX в. В девяти украинских губерниях в составе Российской империи земледелие было основным занятием населения. Черноземные почвы и благоприятный климат обусловили высокую урожайность зерновых культур и, как следствие, значительные хлебные излишки, продажа которых приносила прибыль. Наивысший уровень товарности имели пшеница, рожь, ячмень овес, просо. Импульсом развитию зернового производства послужил аграрный кризис 1880-х гг., вследствие которого активизировалось внедрение продуктивных аграрных технологий. Хлебной торговле способствовало расширение ориентации производителей на рынок, рост спроса на зерно и продукты зерноводства как внутри империи, так и за ее пределами, близость портов и западной сухопутной границы. Определяющая роль в торговле зерном принадлежала крупным землевладельцам. Реализация зерна происходила непосредственно в имении, в портах, на крупных ярмарках. Зерно поставлялось внутренним потребителям – на перерабатывающие предприятия, интендантству, земствам, а также на внешние рынки – через Одессу и Кенигсберг во Францию, Англию, Центральную Европу. Однако непосредственный сбыт зерна за рубеж был ограничен, если не считать нескольких крупных землевладельцев, которые одновременно были производителями, судовладельцами, экспортёрами. В целом на рубеже XIX–XX вв. хлебная торговля приобретала выразительные очертания организации: формирование слоя специалистов по торговым операциям, ритмичность поставок на рынок, повышение внимания качеству зерна и условиям его хранения, кооперация крупных сельскохозяйственных производителей в торговых операциях, расширение экспорта. Имели место и серьезные проблемы: распространение искусственного засорения зерна, дефицит зернохранилищ, нехватка квалифицированных управленческих кадров. В целом торговля зерном на рубеже XIX–XX вв. приносила крупным землевладельцам Украины наибольшую прибыль с учетом расширения спроса на него и роста мировых цен.

**Ключевые слова:** торговля, зерно, экспорт, крупные производители, украинские губернии.

## **Grain Trade by Large Landowners of Ukraine at the Turn of the XIX–XX Centuries**

The paper sheds light on conditions, scale, achievements, and problems in the organization of grain trade by large landowners of Ukraine at the end of the XIX – at the beginning of the XX centuries. Agriculture was the main occupation of the population in nine Ukrainian provinces of the Russian empire. Black earth soils and favorable climate led to the high productivity of grain crops and, consequently, significant grain surpluses, the sale of which was profitable. Wheat, rye, barley, oats, and millet had the highest marketability. The agrarian crisis of the 1880s served as an impulse for grain production development due to which the introduction of productive agricultural technologies intensified. Expanding producers' market orientation, growing demand for grain and grain products within and outside the empire, the proximity of ports, and the western land border facilitated the grain trade. Large landowners played a decisive role in the grain trade. Grain was sold directly on the estate, in ports, at large fairs. Grain was supplied to domestic consumers, namely, processing plants, quartermaster offices, zemstvos, and foreign markets – through Odessa and Konigsberg to France, England, and Central Europe. However, the direct marketing of grain abroad was limited, except for a few large landowners who were simultaneously producers, ship-owners, and exporters. In general, at the turn of the XIX–XX centuries, the grain trade of large landowners gradually acquired clear-cut organizational outlines: the formation of a layer of specialists in trade operations, the rhythm of market supply, increased attention to the quality of the grain, and its storage conditions, the cooperation of large agricultural producers in trade

operations, expansion of exports. Serious problems appeared as well: the spread of artificial contamination of grain, shortage of granaries, need of qualified management personnel. In general, grain trade at the turn of the XIX–XX centuries brought large landowners of Ukraine the most astounding profit, taking into account the expansion of demand for it and the rise in world prices.

**Keywords:** trade, grain, export, large manufacturers, Ukrainian provinces

Великий шелковый путь и Новый «шелковый путь» или Евразийский сухопутный мост экономически связывали и связывают Восток и Запад. Ключевую роль в этом взаимном гуманитарно ориентированном движении играет торговля. Для Украины традиционной статьей экспорта выступает зерно. Так, в сезоне 2019–2020 гг. украинские производители продали за рубеж 50 млн т зерна, заняв шестое место среди мировых экспортеров этой продукции. Украинские земли всегда привлекали извне своими плодородными почвами. Так, с конца XVI в. в ее правобережной части (относительно Днепра) польские колонизаторы сформировали поместья, целью экономической деятельности которых были поставки зерна на рынок, что тяжким бременем легло на плечи украинских крестьян. На юге Украины в течение XVII–XVIII ст. сформировалось казацкое хозяйство фермерского типа, достигшее расцвета во времена Новой Запорожской Сечи (1734–1775 гг.). После ее разрушения эти земли щедро раздавались российским чиновникам и аристократам, иностранным колонизаторам. С ростом спроса на зерно на европейских рынках увеличивалось его производство, достигшее наивысших показателей на рубеже XIX–XX вв. Определяющую роль в этом процессе играли крупные землевладельцы, в имперско-советской терминологии – помещики, ликвидированные впоследствии большевиками. Поэтому изучение организации торговли зерном, достижений и проблем на этом пути будет способствовать пониманию потерь, которые принесла «советская модернизация» села, обошедшаяся невероятной ценой – человеческими жизнями и мировоззренческими катаклизмами.

Привлечение внимания к проблемам зерновой торговли началось еще в начале XX в., когда экономисты и статистики прибегли к анализу экономических позиций участников. Если же говорить об историческом измерении, то оно представлено исследованиями советских ученых, которые во второй половине XX в. достаточно активно принялись за изучение зерновой торговли на рубеже XIX–XX вв. (Золотов, В. А., 1966; Нифонтов А. С., 1974; Кунцевич Ф. П., 1968; Измestьева Т.Ф., 1991). Проанализировав обширную статистику, они показали, что хлеб занимал первое место в экспорте Российской империи, отметили влияние мирового аграрного кризиса на сельскохозяйственное производство, проследили организацию хлебной торговли, определили основные ее направления, объемы и т.п. Но эти работы были посвящены России в целом, хотя и с выделением отдельных ее регионов. Украинское измерение проблемы представил советский историк И. Гуржий, показавший ведущее место Украины в общероссийском экспорте хлеба. Среди факторов развития торговли он отметил расширение сети железных дорог. Исследователь обратил внимание на последствия аграрного кризиса, который негативно отразился на большей части помещичьих хозяйств, но повлек расширение площадей под хлебом, рост объемов его производства, широкое применение усовершенствованной техники (Гуржий И. О., 1969). Современное поколение исследователей социально-экономической истории Украины изучили условия торговли, ее участников, рынки сбыта, обратились к проблеме колониальной политики Российской империи в измерении торговли зерном (Гордуновский, О. М., Гуржий, О. И., Реєнт, О. П., 2017; Жиленкова, И., 2015; Панченко П. П., Шмарчук В. А., 2000). В итоге отметим заметные достижения ученых в изучении истории торговли хлебом в Украине во второй половине XIX – начале XX в. Что касается участия крупных землевладельцев, то она освещена фрагментарно, в контексте более широкой проблематики. Поэтому в данной статье рассмотрим условия, масштабы, достижения и проблемы крупных землевладельцев в торговле зерном в указанный период.

В девяти украинских губерниях в составе Российской империи на рубеже XIX–XX вв. земледелие было главным, а иногда и единственным занятием населения. Оно давало значительные хлебные излишки, продажа которых составляла основную прибыль. Главный продукт крупных частных хозяйств составляли пшеница, рожь, ячмень овес, просо. Черноземные почвы и благоприятный климат обусловили достаточно высокую их урожайность.

Заметный рост объемов валового сбора зерновых произошел вследствие аграрного кризиса 1880-х гг., связанного с поступлением на рынок дешевого американского зерна. Так, в 1864–1866 гг. в украинских губерниях он составлял 398 млн пудов, в 1892–1900 – более 740 млн, что стало следствием и расширения посевных площадей, и роста урожайности (Панченко П. П., Шмарчук В. А., 2000, 39). Среднегодовой показатель вывоза зерна из Украины в 1896–1897 гг. по сравнению с 1861–1865 гг. увеличился почти в 6 раз (с 74,9 до 433,9 млн пудов). Тогда же экспорт зерна через черноморско-азовские портовые города вырос в 6,7 раз (с 45,4 до 304,3 млн пудов) и достиг 70,1% общего объема в пределах империи (Гордуновский, О. М., Гуржий, О. И., Реент, О. П., 2017, 25).

Крупными поставщиками зерна были помещичьи хозяйства. Например, Смелянское имение (Киевская губерния) Бобринских ежегодно давало более 1 млн пудов зерна, из которых в продажу поступало 540 тыс. Хозяйства Терещенко производили около 10 млн. пудов зерна (Минарик Л.П., 1971, 110, 112). В Терновском имении князей Щербатовых (Харьковская губерния) выращивались пшеница, рожь, овес, ячмень. Рожь и овес использовались преимущественно для внутреннего потребления, пшеница и ячмень поступали в продажу. В частности, до 100 тыс. пудов в год пшеницы продавалось на местную крупчатую мельницу Н. Терещенко в с. Теткино (Краткое описание Терновского имения, 1890, 8-9).

Главными условиями при сдаче хлеба крупными партиями были: надлежащая его очистка; своевременная доставка к месту назначения; ответственность хозяина за любой недостаток товара в пути, если расчет происходил не в имении; право собственника продать желаемое количество хлеба на его усмотрение. Покупатели, особенно крупные были очень требовательны к чистоте зерна, для обеспечения которой помещики пропускали зерно через паровую молотилку или сортировки. Качество зерна повышало применение агротехнологий, в частности правильный севооборот с применением пара. Именно поэтому по сравнению с крестьянским качество помещичьего хлеба было заметно выше, соответственно и платили за него на 10–20 коп. больше по сравнению с крестьянским. Но были и недобросовестные хозяева, среди которых преобладали мелкие производители, прибегавшие к подмешиванию неочищенного хлеба (Лященко П. И., 1912, 160).

Продажа помещичьего хлеба происходила или на месте, или в портах или на крупных рынках. С началом молотбы помещик привозил пробу, и маклер искал на бирже подходящего покупателя, за что получал проценты. Местные скупщики по приглашению землевладельца появлялись в поместье и закупали хлеб весь или партиями непосредственно с молотилок и сразу же отправляли его на железнодорожную станцию или в порт. Крупные торговцы, управляющие или приказчики от крупных мукомолов объезжали большие и средние экономии, высматривали хлеб, в зависимости от качества устанавливалась цена, заключалось соглашение, продавцу выдавался задаток. Подобные соглашения заключались с начала августа до конца октября. Бывали случаи продажи хлеба на корню, но присуща она была землевладельцам, испытывавшим острую потребность в деньгах. При этом помещик обязывался продать хлеб в определенный срок по цене на 3–5 коп. ниже рыночной. На Юге Украины были развиты поставки интендантству, которому помещики продавали рожь, пшеничную крупу, овес. При этом цена продукции превышала рыночную на 15–20 коп., но и требования к качеству были чрезвычайно высокими. Имели место закупки хлеба земством, но преимущественно в неурожайные годы и не в значительных объемах. В таком случае подыскивалось зерно подходящего качества, брался образец, в земстве проводилась экспертиза, после чего приемлемое зерно покупалось и раздавалось нуждавшимся (Темірова Н., 259–260).

Время активных продаж приходилось на первые месяцы после уборки урожая и молотбы, которая заканчивалась у крупных землевладельцев в августе. Некоторые помещики продавали не всё сразу, а делили урожай на три части: одну реализовывали сразу после сбора урожая, вторую – до Нового года, третью – весной. Например, управляющий Нововоронцовским имением графа С. Воронцова советовал продать на ярмарке, начиная с 1 сентября, около 12 тыс. пудов пшеницы по умеренным ценам, а около 24 тыс. пудов придержать до более благоприятной конъюнктуры. «Мне кажется, что цены на хлеб должны подняться скоро, Англия требует еще нашего хлеба, она же может полагаться на любой подвоз пшеницы из Венгрии и Придунайских

княжеств, где нынешний урожай оказался ниже среднего», – сообщал управляющий в письме графу С. Воронцову (Письма Белогорского М. А., 1, об.).

Случаи продажи хлеба весной встречались довольно часто в больших хозяйствах, ведь это приносило дополнительный доход. В мае 1870 г. управляющий Нововоронцовским имением графа Воронцова писал: «Пшеница урожая прошлого года в количестве 2 тыс. четвертей продана на Одессу Нововоронцовскому торговцу Берк Фиделеву по 82 коп. пуд и сдана в Гирлах в последних числах апреля месяца. Долго я держался в продаже ее, все ожидал улучшения цен, но видя постоянные колебания таких, решил продать по цене, которая мне была выше других предложена» (Письма главноуправляющего Воронцову С. М., 13). Землевладельцы, нуждавшиеся в оборотном капитале, продавали весь урожай сразу после обмолота. Наибольшая часть хлеба покупалась за наличные деньги.

Самые активные торговые операции на юге приходились на июль – август, на Левобережье – август – октябрь, на Правобережье – на сентябрь – ноябрь. За неделю – две до начала жатвы представители различных фирм объезжали поля. Предложения по покупке зерна делали лично, письменно или по телеграфу. С середины июля осуществлялись покупки по стабильной цене и длились до ноября, до прекращения навигации по Днепру. После этого зерно продолжало поступать на рынки, но ссыпалось в хранилища, где и хранилось до начала судоходства. Поэтому большое значение для торговли имели условия хранения хлеба. Зерно от крупных помещиков состояло в амбарах, откуда реализовалось. Хотя зернохранилища обеспечивали дешевое хранение хлеба, придавая сбыту хлеба регулярности, облегчая его и регулируя хлеботорговый оборот, сеть элеваторов была чрезвычайно слабой. В случае покупки зерна посредниками он размещался на железнодорожных хранилищах. В частности, в Харьковской губернии было только одно хранилище на 54 тыс. пудов. Поэтому весь урожай оставался в имениях или находился в амбарах у торговцев. Актуальность этой проблемы прослеживается по переписке с хозяевами. Так, управляющий Александровским имением князей Мещерских высказывал такое мнение: «... пшеница ..., находясь в солидном здании на линии железной дороги защищена от непогоды, могла бы выжидать повышения цен, когда они низкие, а при продаже получать всегда высокие цены главных рынков за вычетом только провозной платы по тарифу железных дорог» («Сведения» о расходах и доходах, 3, об.).

Крупные производители пользовались большим вниманием со стороны торговцев. В такие имения приезжали приказчики и агенты и заключали договор на месте, предварительно снимая пробу с хлеба (Лященко П. И., 1912, 71). Расчеты за проданное зерно осуществлялись или по цене, существовавшей на момент заключения сделки, или после его сдачи. Владельцы имений, которые вели хозяйство за свой счет, имели оборотный капитал, непосредственно продавали свой хлеб. Менее мощные требовали выгодных кредитов, которые предоставляли Государственный и частный банки, железные дороги, пароходные компании, земства. На долю помещичьих хозяйств приходилась их львиная доля: 1901 г. – 95%, 1905 – 88, 1910 – 69% общего объема кредитных операций (Кондратьев Н.Д., 1991, 114). Однако прослеживалась тенденция к сокращению удельного веса кредита помещичьим хозяйствам за счет распространения крестьянского. Участие банков в хлебной торговле предоставила возможность отправлять зерно на большие рынки и за границу. Параллельно с займами торговые фирмы выдавали аванс. Заемщики обязывались продавать зерно фирме, которая его авансировала. При заключении контракта указывалось количество купленного сырья, цена за пуд, срок поставки, качество очистки. Покупатель вносил землевладельцу в обеспечение добросовестного выполнения условий задаток в размере 5–10% от суммы за всю партию.

Главным предметом экспорта была пшеница, для внутреннего потребления – пшеница и мука. Более всего за свои качества – мягкость, богатое содержание белка – ценилась южноукраинская пшеница, которая хорошо выдерживала дальние перевозки. Например, продажей зерна в Смелянском имении графов Бобринских (Киевская губерния) занималось Главное управление их имений и заводов. Главным покупателем выступали ближние мельницы. Иногда зерно поступало за границу через посредничество Русского для внешней торговли банка в Николаеве, а также через экспортные фирмы. Ячмень и просо продавались в основном на внутреннем

рынке, овес также поступал за границу (Смела. Краткое статистико-экономическое описание имений и заводов, 1913, 84).

Отношения крупных производителей с экспортными фирмами за рубежом устанавливались через представителей. Операции такие проводились из года в год. Непосредственный сбыт производителями зерна на зарубежные рынки был ограничен, несмотря на близость портов, если не считать нескольких крупных землевладельцев, которые одновременно были производителями, судовладельцами, торговцами и экспортерами. Примером такого производителя может служить Нововоронцовское имение графа Воронцова, который приобрел пароход для прямой торговли с Англией (Письма Белогорского М. А., 3). В начале 1880-х гг. 40 крупнейших производителей зерна во главе с князем Репниным организовали экспортное агентство, при финансовой поддержке Промышленного банка построили склады и силосные башни возле станций. Вскоре благодаря финансовым льготам через этот канал проходили крупные партии зерна, составлявшие в 1883 г. 177 тыс., 1887 – 3005,2 тыс. пудов. Более 80 % экспорта приходилось на пшеницу. С начала 1890-х гг. наметилось сближение России с Францией, в том числе и в сфере экономики. Как следствие, во Франции была создана контора по продаже хлеба, в которую вошли крупнейшие производители зерна – Б. Ханенко, А. Терещенко, С. Залесский и другие (Бовуа Д., 1998, 239).

Наибольшее количество пшеницы, которая поставлялась за границу, приходилась на порты Черного и Азовского морей. Удельный вес вывезенной из России пшеницы таким путем в 1869–1878 гг. составлял 73%, ржи – 18% (Сборник сведений о Подольской губернии, 1880, 197). Но функционировал и наземный торговый путь. Закупленное в Подольской губернии зерно после удовлетворения местных потребностей направлялось за границу по железной дороге в Кенигсберге. Оттуда поступало во Францию, Англию, в Центральную Европу, но в меньшем количестве, преимущественно в годы неурожая в Галиции и Венгрии. Самыми популярными экспортными портами служили Одесса, из иностранных – Кенигсберг.

Таким образом, участие крупных землевладельцев в торговле хлебом была достаточно заметной. Ее развитию на рубеже XIX–XX вв. способствовали значительные масштабы производства зерновых культур, расширение ориентации крупных хозяйств на рынок, рост спроса на зерно как внутри страны, так и за ее пределами, близость портов и западной сухопутной границы. Хлебная торговля приобретала выразительные формы организации: формирование слоя специалистов по торговым операциям, ритмичность поставок зерна на рынок, внимание к качеству зерна и условиям его хранения, кооперация крупных сельскохозяйственных производителей в торговых операциях, расширение экспортных операций. В то же время имел место целый ряд проблем: распространение искусственного засорения зерна, значительная роль посредников, что повышало стоимость зерна, дефицит зернохранилищ. В общем, торговля зерном относилась к самым активным статьям дохода с учетом расширения спроса на зерно и рост мировых цен на него. Но наступил 1917-й год, а за ним 1918-й, когда крупные производители зерна были сметены с исторической арены, в результате чего на долгое время было разрушено уже сложившуюся систему торговли зерном, более того, Украина, недавняя житница оказалась в состоянии голода.

## библиографія

- Бовуа, Д. (1998). *Битва за землю в Україні 1863–1914. Поляки в соціо-етнічних конфліктах*. Київ: Критика.
- Гордуновський, О.М., Гуржій, О.І., Реєнт, О.П. (2017). *Торгівля в Південній Україні: організація товаробігу та людський потенціал (кінець XVIII – початок XX ст.)*. Київ: Інститут історії України НАНУ.
- Гуржій, І.О. (1969). *Україна в системі всеросійського ринку 60–90-х років XIX ст.* Київ: Наукова думка.
- Жиленкова, І. (2015). Структура та динаміка експорту зернової продукції з України (кінець XIX – початок XX ст.). *Наукові записки Національного університету «Острозька академія». Серія «Історичні науки»*. Вип. 24, 42–48.

- Золотов, В.А. (1966). *Хлебный экспорт России через порты Черного и Азовского морей в 60-90-е годы XIX века*. Ростов.
- Измestьева, Т.Ф. (1991). *Россия в системе европейского рынка. Конец XX – начало XX в. (опыт количественного анализа)*. Москва: МГУ.
- Краткое описание Терновского имения Князя Бориса Серегеевича и супруги его Княгини Анны Николаевны Щербатовых. Харьков, 1890.
- Кондратьев, Н.Д. (1991). *Рынок хлебов и его регулирование во время войны и революции*. Москва: Наука.
- Краткое описание Терновского имения Князя Бориса Серегеевича и супруги его Княгини Анны Николаевны Щербатовых* (1890). Харьков.
- Кунцевич, Ф.П. (1968). Экспорт хлеба за границу и его влияние на развитие зернового хозяйства в Таврической губернии в конце XX – начале XX в. *Ежегодник по аграрной истории Восточной Европы*. Ленинград, 1972, 263–274.
- Лященко, П.И. (1912). *Хлебная торговля на внутренних рынках Европейской России*. СПб.
- Минарик, Л.П. (1971). *Экономическая характеристика крупнейших земельных собственников России конца XIX – начала XX в.* Москва: Советская Россия.
- Нифонтов, А. С. (1974). *Зерновое производство России во второй половине XIX века*. Москва: АН СССР, Ин-т истории.
- Панченко, П. П., Шмарчук, В. А. (2000). *Аграрна історія України*. Київ: Знання.
- Письма Белогорского М. А. Воронцову С. М. о положении хозяйства в Нововоронцовском и Чаплинском имениях. *Російський державний архів давніх актів*, ф.1261, оп.2, спр. 880.
- Письма главноуправляющего Воронцову С. М. *Російський державний архів давніх актів*, ф. 1261, оп.2, спр. 875.
- «Сведения» о расходах и доходах, об урожае хлеба и трав, об использовании земли, о наличии продажной пшеницы, об овцеводстве и о сдаче земель в аренду по Александровскому имению. *Російський державний архів давніх актів*, ф. 1378, оп.1, спр. 510.
- Сборник сведений о Подольской губернии* (1880). Вып.І. Каменец-Подольский.
- Смела. *Краткое статистико-экономическое описание имений и заводов* (1913). Киев.
- Темірова Н. Р. (2003). *Поміщики України в 1861–1917 рр.: соціально-економічна еволюція*. Донецьк: ДонНУ.

## Roman-Byzantine Eagles in Georgian Context

Eka Avaliani

International Black Sea University, Georgia

Recently, more than ever, the role of monuments has been imperative for scholars to shape national identity both for nationalism and memory studies. However, since the state has an influence on the society's cultural memory, it simultaneously controls perceptions formed around icons and/or symbols, as well as their display as the embodiment of the national virtue. Once emerged, created, appropriated, or borrowed, national symbols and their perception take on a life of their own. The article focuses on iconic symbols of "Eagles" in the Georgian context from the early Antiquity to the Medieval and Modern periods. It explores the implication of the symbol and its functions to establish meaning in the society. The paper explains the process of interaction among meaning, style, content, and receivers, as well as provides a framework to understand how historical memory can serve as a constitutive, relational, and purposive content for collective and state identities. Acknowledging that heritage is a highly political process, susceptible to the needs of power, the research draws on a number of examples to underline that the symbols of the past portrayed in various media legitimate political symbolism in fact represent political standpoint.

**Keywords:** eagle, memory, national identity, imperial symbols, symbols of power

### Introduction: A Problem Statement

The implications of material past on personal, local and national cultural identity have been foregrounded by the constructions of cultural politics. Widely accepted as a selective use of the past for contemporary purposes (Ashworth and Graham, 2005, p.7), cultural heritage can be seen as an aggregation of ideas, symbols, emblems and inheritances determined and defined by the needs of societies at the given time. A frequent focus on the relationship between past and present, identity is thus a vital issue in any cultural politics (Hodder, et al., 2017, p. 238).

Visual images, as iconic messages, are best understood by engaging primarily with the literature addressing semiotics, the study of signs (Sebeok, 1991). Semiotics is an investigation of creating and communicating the meaning. An iconic message is essentially supported by iconography, whereas hermeneutic circle encapsulates the act of understanding or interpretation of these symbols. On the other hand, understanding is always historically located within a tradition credited with authority, construed by a recipient. (Hodder, et al., 2017, p.238). Iconic symbols act as a shorthand, conveying and condensing complicated values or sentiments (Turner, 1967). Inherent to visual symbols is the context in which they are placed and the environment by which they are affected (McDowell, 2008, p. 39). It is, therefore, important to consider the 'wide range of economic, social and political relations, institutions and practices that surround an image and through which it is seen and used' (Rose, 2001, p.17). As such, 'visual icons are paramount to our understanding of relationships within local communities and their subsequent relationships with the state' (McDowell, 2008, p. 39). Forester and Johnson (2002, p.525) believe that by contesting, supporting, ratifying or ignoring symbols, political elites and communities engage with one another in a 'symbolic dialogue'. The author of this article considers that in a wide range of political and cultural landscape, the 'symbolic dialogue' may take place between local elites and the agents of foreign powers. From that moment on, the symbol gains global meaning and understanding.

Taking an innovative approach to study a symbol of an eagle in the Georgian context, we will examine: 1) why this distinct symbol was adopted from the antiquity, how the meaning of the image was created and later, had paramount importance on the Medieval and Modern iconography, and 2) how iconic meaning was communicated between artistic and ideological modes in the last two millennia. Using a variety of sources from various periods, we trace the process through which the symbol of eagle has been appropriated, rejected, and reinterpreted in the Georgian context.

### Images of Eagles in Antiquity, Georgian Context

An image of an eagle, as an iconic symbol, reappears during many centuries in the cultural environment of Georgia. Visual images become noticeable in both Western and Eastern Georgia since the fifth century BC till the Late Antiquity. Eagles are represented in various compositional scenes. The objects are of different origins and mainly imported from foreign workshops of the Mediterranean and the Near Eastern countries.

The Golden appliqués with winged eagle from the grave N11 (GNM: 10-975:71. Vani, Western Georgia) dates back to 460-430 BC (The Fitzwilliam Museum, *the Land of Golden Fleece*). Apparently, the clothing appliqués were attached to the garment of a deceased person. Slightly different shapes of golden eagles (GNM: 1-2005:29. Vani, Western Georgia) found in the tomb N 24 are dated back to a period of 350-300 BC (The Fitzwilliam Museum, *the Land of Golden Fleece*). The signet ring with an image of an eagle was placed near the remains of a deceased person in the same grave.

The image of an eagle, protector of the elites and military aristocracy was deeply entrenched in the Greek and Persian iconography. Eagles from Vani are associated with the Achaemenid-Colchian or Greco-Colchian styles. Another figure of a winged eagle reappears in Vani (Western Georgia) in the late II century BC and (Shoshitashvili, 2011) has distinguishing characteristics of the Roman imperial eagle.

The earliest samples of the Greek defensive arms found on the territory of Colchis represent a bronze plate with an image of an eagle from the grave at the Krasnij Mayak necropolis in Abkhazia (dated back to the first half of the 5th century BC) (Kvirkvelia, 2000, p. 233). An eagle is depicted in flight with its head to the left, the open wings and a tail. It is believed that the item originates from the workshops of one of the Ionian centres of the Northern Black Sea littoral (Kvirkvelia, 2000, p. 233).

An eagle holding a snake in the beak is represented on the intaglio ring from Dablagomi, Western Georgia. The intaglio is decorated with the crescent and an olive-branch symbols (Javakhishvili, 2015, p.8). The inventory of the tomb from Saikhe was remarkable with a lot of luxury objects, among them some golden appliqués of 33 eagles were found in the same grave (Makharadze & Saginashvili, 1999, p.11).

A bronze statue of a stag has been found in the palace of the Roman commander-in-chief, located on the territory of the Roman garrison in Gonio. The sculpture of an eagle is placed between the horns of a stag (I-III cc) (Mamuladze et al., 2017, pp.7, 16). A sword with an eagle image is found in a funerary context (the grave N3), in Kldeti, Western Georgia. The sword was embellished with a silver buckle, decorated with a semi-precious gemstone. The powerful eagle was depicted on a large intaglio, mounted on a plinth and holding a crown in its beak (Lomtadze, 1957, pp.131-133, Fig 27; Todua, 2006, p.12). To the right of the eagle, a relatively small image of the goddess Nike is depicted, while on the left side, the sign of the Roman legion is portrayed. The eagle, as a symbol of the Roman Empire, coincided with an official iconography and pointed to the high imperial authority of its owner. This sword most likely belonged to an elite warrior or a military commander (Lomtadze, 1957, p.131).

Some Italic gem-engravers preserved in the Georgian State Museum (dated by I-III centuries) represent an eagle in different scenes, the winged eagle holding a snake in its talons (inv. 892 D.) (Lortkipanidze, 1967, pp.72-73), and the eagle holding the wheat in its talons (inv. 869. D.) (Lortkipanidze, 1967, p.60).

Influenced by Roman iconography, the gems with an image of an eagle was perceived as the luxurious pieces of jewelry in the Kingdom of Iberia (Bibiluri, 2019, p.73). The icon of an eagle appears in different contexts, e.g. a bronze eagle surrounded by Greco-Roman gods was found in the palace ruins near *Dedoplis Gora* (Queen's Hill) (Gagoshidze, 2015, p.124), a gilded silver bowl was excavated in the cemetery of Aragvispiri village (the grave N10). On the bottom of the bowl a winged eagle holding a crown in its beak (Ramishvili, 1975, p.12) is depicted. The bowl dates back to the late Roman period (III-IV centuries). Another image of an eagle comes from the ancient settlement of Mdzoreti (Modern Kareli district) and dates back to the late Antiquity. In this scene, the eagle clutches a rabbit in its talons (Gamqrelidze et al., 2013, p.739).



In the pagan religion of western Georgia, specifically in Samegrelo, the cult of an eagle appears in legends and folktales. On the site of the present Martvili Church, there used to be a big oak tree (*Didi chkoni - chkondidi*). The figure of a man made of cast-iron (or of copper) was arranged nearby. This idol was called *Kapunia/Rokapunia*, or *Didgimiri/Dodgimiri*. People believed it to be an eagle-man, who had its nest in Chkondidi (Mashurko, 1894, pp. 376-377; Ghambashidze, 2017, p. 21; Eliava, 1962, p. 15).

Exploring iconography and symbolic meaning widely spread in the ancient Mediterranean and Near Eastern cultures, one can consider that an eagle was a symbol of power, patronage, and superiority, as well as the emblem of military and state institutions. Based on the aforementioned archaeological data and historical sources, it can be assumed that the image of an eagle appears on the territory of Georgia from the Ancient times. While studying visual images and the context, one may conclude that these iconic messages define ideological, social and aesthetic aspects of ancient Georgian elite society and can be perceived as an expression of "outward projection" of imperial images.

### **Byzantine Symbols of Power in Periphery**

After a complete religious metropolitanization of the Byzantine Empire (in the Middle Byzantine period), Constantinople had abundant resources to disperse and thus establish new neighboring state satellites in the southwest districts of Tao/Tayk', Klarjet'i/Klarjk', and Shavshet'i/Shawshët'. Soon after reinforcing religious interconnection with Constantinople, the Empire fostered another type of dependency — a political one. This was entirely consistent with the imperial principles of recognition of Christian statehood by the "Byzantinizing" Georgian Bagratids in southwest districts of Tao/Tayk', Klarjet'i/Klarjk', and Shavshet'i/Shawshët'.

Georgian Bagratids were the most important princely dynasty of Caucasia, maintaining the royal status from the ninth till the nineteenth century in Georgia. Bagrationi of Tao-Klarjeti founded the "Kingdom of Georgians" (Kartvelta Samepo) in the ninth century in the southwest of Georgia. Historically, the Bagratids appear in 314 reigning in Sper, modern Ispiri, which was then a part of the Georgian principality of Tao-Klarjeti (ca. 6,000 km<sup>2</sup>) with the great castle of Bayberd (modern Bayburt) in the valley of the C'oruh, in northwestern Armenia (Toumanoff, Bagratids). The Kingdom of Georgians covered the regions of Samtskhe-Javakheti, Kola-Artaani, Shavsheti, Tao-Klarjeti, Basiani, Speri and Tortomi (Tortumi). Starting from the 6th century, Grand Dukes of Kartli and subsequently, the kings of the Georgians were bestowed with honorable titles of *Magistros*, *Hypatos*, *Patrikios*, *Curopolates*, *Nobelissimus*, and *Caesar* (e.g. Ashot I, Bagrat I, David I, Adarnase IV, David III, Bagrat III, Bagrat IV etc.). Conferring titles upon Georgian kings was the prerogative of the Byzantine emperors (Avaliani, 2019).

The Byzantine imperial model, with its vital religious and cultural appurtenances — by means of style, patterns, standards, and symbols - laid the foundation to the recreation of the Georgian "nation-state" with the early forms of "Christian Orthodox Nationalism." Georgian "Christian Orthodox Nationalism" rose from the womb of the Empire and adopted Byzantine traditions, doctrines, and symbols of power. Creation of a new state model first needed political attestation, and afterwards, the affirmation of the legitimacy of power via Constantinople. Subsequently, the "transmitted power" through the symbolic and iconic images was submitted to Bagratids of Tao. Byzantine symbolism (in the Middle Byzantine period 843–1204) resembled on the one hand Roman imperial images, but on the other hand, resynthesized them into completely new forms and iconic images. Autopoiesis in Byzantine art (the motion of self-creation and the self-representation) embodied religious and political perceptions of the superiority. The embodied symbols of Christian political power were handed over to those political entities and states, which were considered in the area of the "imperial affiliation". The self-visualization and auto reference of imperium can be analyzed through the transformation of the symbol of an eagle.

A single headed Roman imperial eagle was continuously used in Byzantium, (e.g. Early Byzantine eagle, north of the Golden Gate in Constantinople 412–414, 6th century Byzantine Roman mosaic of an eagle catching a snake, from the peristyle of the Great Palace from the reign of Emperor Justinian I, the key stone has an open-winged, single-headed eagle looking towards East, from Hagia Sophia Church in Trabzon etc.) (Avaliani, 2019, p. 156).

In the early and late Middle Ages, the symbols, such as an eagle attacking a snake with its beak (Wittkower, 1939), as well as an eagle with a small mammal, or bird in its claws (or eagle standing frontally with its wings outspread) became common themes for the Byzantine visual art (Maguire, 1992, p.286). The combination of a cross and an eagle on an imperial royal scepter existed as early as in the sixth century. Eagle-topped scepters were a frequent feature of consular diptychs, and appear on coins until the reign of Philippikos Bardanes (r. 711–713) (Cutler, 1991, p.669).

Bagrationi of Tao-Klarjeti founded Oshki and Khakhuli Monasteries in the historical Tao province. Oshki was built between 963 and 973. The monastery is located in Turkey, in the village of Çamlıyamaç, in northeastern Erzurum Province, bordering Artvin Province. Khakhuli Monastery was founded in the second half of the 10th century by King David III Kurapalates. Oshki's eagle is depicted with a mammal (though sometimes perceived as a calf, a lamb or a sheep) in its talons. Khakhuli's eagle is depicted with half-open wings, holding a deer in its claws (Беридзе, 1981, p. 292, pls. 59-61, 118; Djobadze, 1986, pp.81-100).

The date of the first introduction of a double-headed eagle in the Byzantine Empire has been much discussed. It was certainly employed by members of the Palaiologan dynasty, perhaps to show that the empire looked both towards the West and the East (The Oxford Dictionary of Byzantium, 1991, p.669). This symbol was not appropriated by Georgian Bagratids, while in Russia, a double-headed eagle appeared from the time of Grand Prince Ivan III in 1497, when Ivan married a Byzantine princess, Sophia Palaiologina.

The political formation of the Georgian statehood, including its governing institutions, royal titles, and symbols of power can be perceived as an expression of a direct "export" of imperial images and institutions.

Understanding a symbol of national identity can help us to better understand national orientations and political actions. Referring to Georgian kings in a Byzantine manner, allocation of Byzantine symbols of power, readiness to reconstitute Georgian politics as a new united political model responding to imperial challenges, and acceleration of interdependence on the imperial metropolis proves Georgia's affiliation with a Byzantine empire.

### **The Extension of Memory: Eagles, Symbol of Identity and Power during the Reign of Erekle II**

An eagle as a symbol of power reappears during the reign of Erekle II, the Georgian monarch of the Bagrationi dynasty (the King of Kartli and Kakheti from 1762 until 1798). Erekle II placed his kingdom under the formal Russian protection. As a result of the Treaty of Georgievsk in 1783, the Georgian King finally obtained the guarantees he had sought from Russia, transforming Georgia into a Russian protectorate. Erekle II formally repudiated all legal ties to Persia and placed his foreign policy under the Russian imperial control. Political relationships with Russian Empire replicated on the Georgian royal iconography, in 1781, 1787, 1789 years with a double-headed eagle appearing on royal copper coins. During the 1780s, Erekle II's name was placed in full in Asomtavruli: **ᲒᲘᲘᲗᲗᲗ** (IRAKLI) and the image used was a double-headed eagle (Paghava, 2017, p.253). The double-headed eagle, on the one hand, indicated the bonds with the Byzantine, and, on the other hand, demonstrated ties with the Russian Empire. The appropriation of the symbol of Byzantine Empire between two historical actors, the Russians and the Georgians, claiming their inheritance, visibly demonstrates how and why they esteemed and valued legacies of the Christian Empire and how they were able to claim the inheritance to which they were entitled to.

However, during the Russo-Turkish War (1787–1792), a Tbilisi-based small Russian force evacuated from Georgia, leaving Erekle II alone to face new threats from Persia. In 1795, Agha Mohammad Khan demanded Erekle II to acknowledge Persian suzerainty. However, the Georgian King refused, and in September 1795, the Persian army of 35,000 moved into Georgia. After a valiant defense of Tbilisi at the Battle of Krtsanisi, Erekle's small army was completely defeated. Tbilisi was sacked. Despite being betrayed by the Russian empress, the Georgian King still relied on a belated Russian support. In 1796, Empress Catherine II directed the Russian expeditionary forces into the Persian territories, but her successor Paul I again withdrew all Russian troops from the region. Mohammad Khan launched his second campaign to punish Georgians for their alliance with Russia.

Since 1796, the images of a double-headed eagle disappeared from the Georgian coins. The images of a double-headed eagle were replaced with a single-headed Roman-Byzantine imperial eagle. Since 1796 we have copper coins of Erekle II with the effigy of an eagle produced at Tbilisi mint. The King also produced gold coins with the effigy of an eagle, two samples of which are maintained in Hermitage, Saint-Petersburg (Online English-Georgian Catalogue of Georgian Numismatics, *Copper Coins of Erekle II with the Effigy of Eagle*). According to Yevgeniy Pakhomov's (Пахомов, 1970), the change of the imagery, specifically the reduction of the number of the eagle-heads, was inspired by the alteration of the weight standard and the desire to make new coins easily distinguishable from the previous batch. However, the author of this paper presumes that change and alteration of the symbols exclusively coincide with the political views of the Georgian King and reflect his sharp disagreements regarding Russian imperial policy. The single-headed image of an eagle contains Roman-Byzantine elements, which shows a spiritual and direct succession to the Byzantine Empire.

## Conclusion

Political elites reinvent signs and symbols and impose them in different contexts, adapting their reference and meaning accordingly to the political and cultural circumstances. As such, they articulate heritage, and symbols can be perceived as the icons of the national identity. On August 10, 2000 Georgian bi-metallic 10-Lari coin were put into circulation to commemorate the 3,000<sup>th</sup> anniversary of the Georgian statehood. The coin depicts features bas-reliefs of an eagle and a lion from the 11<sup>th</sup> century Svetitskhoveli cathedral (denoting the strength of the state). The composition is finalized by a leaf ornament and seven stars. The coin is circled with a legend that reads, in Georgian, "3,000th anniversary of Georgian statehood" (National Bank of Georgia, *Coins*).

## References

- Ashworth, G.J. and Graham, B. (Eds.) (2005). *Senses of Place: Senses of Time*. Aldershot: Ashgate.
- Avaliani, E. (2019). Byzantine Imperial Affiliation, Allocation of Symbols of Power and Royal Titles in Periphery (in Early Middle and High Middle Ages). *State and Empire, Proceedings of the 5th International Symposium "Days of Justinian I", Ohrid, Resen, 23-24 November, 2018*, Mitko B. Panov (Ed.) Skopje, 142-161.
- Беридзе, В. (1981). *Архитектура Тао-Кларджети*. Тбилиси, Мецниереба.
- Bibiluri, T. (2019). Romauli importi kartlis (iberiis) sameposhi, *online arkeologia*, 15, 63-86. [Biblical, T. (2019). Roman Imports in the Kingdom of Kartli (Iberia), *Online Archeology*, 15, 7 63-86].
- Online English-Georgian Catalogue of Georgian Numismatics. *Copper Coins of Erekle II with the Effigy of Eagle* <http://geonumismatics.tsu.ge/en/catalogue/types/?type=115>
- National Bank of Georgia. *Coin*. <https://www.nbg.gov.ge/index.php?m=194&lng=eng>
- Cutler, A. (1991). Eagles. *The Oxford Dictionary of Byzantium*. Alexander Kazhdan (Ed.) Oxford and New York: Oxford University Press.
- Djobadze, W. (1986). Observations on the Architectural Sculpture of Tao-Klarjet'i Churches around One Thousand A. D., *Studien zur spätantiken und byzantinischen Kunst: Friedrich Wilhelm Deichmann gewidmet. Teil 2, herausgegeben in Verbindung mit Otto Feld und Urs Peschlow 10/2*. Bonn: R. Habelt, 81-100.
- Eliava, G. (1962), *Chkondidi-Martvili istoriuli mimoxilva*, [Chkondidi-Martvili Historical Review], Tbilisi: Tsodna.
- Forester, B., Johnson, J. (2002). Unravelling the Threads of History: Soviet Era Monuments and Post-Soviet National Identity in Moscow. *Annals of the Association of American Geographers*, 91, 524-47.

- The Fitzwilliam Museum. *From the Land of Golden Fleece, Tomb Treasures of Ancient Georgia*.  
<https://www.fitzmuseum.cam.ac.uk/gallery/goldenfleece/explore/graves.html>
- Gagoshidze, I. (2015). 2013-2015 tslis gatkhrebi dedoplis goraze, *iberia-kolkheti*, 11, Tbilisi.119-140[Gagoshidze, I. (2015). 2013-2015 Excavations on Queen's Hill, Iberia-Kolkheti, 11, Tbilisi,119-140].
- Gamqrelidze, G., Mindorashvili, D., Bragvadze, Z., M. Kvachadze. (2013). Kartlis tskhovrebi topoarkeologiuri leksikni. Tbilisi: bakur sulakauris gamomvemloba.[ Gamqrelidze, G., Mindorashvili, D., Bragvadze, Z., Kvachadze M.(2013). Topoarchaeological Dictionary of Kartli's Life. Tbilisi: Bakur Sulakauri].
- Ghambashidze, N. (2017). Christianization of Georgia in Georgian Folklore and Religious Beliefs. *Interdisciplinarity of Religious Studies: Interaction of Culture, History, Religion*. Warsaw: IRF Press.
- Hodder, I., Shanks, M., Alexandri, A., Buchli, V., Carman, J., Last J., Lucas G. (2017). *Interpreting Archaeology: Finding Meaning in the Past*. New York and London: Routledge.
- Javakhishvili, K. (2015). Sakartvelos gliptikuri dzeglebi, *iberia-kolkheti* ,11, Tbilisi. 5-37 [ Javakhishvili, K. (2015). *Georgian Glyptic Monuments. Iberia-Kolkheti*, 11, Tbilisi, 5-37].
- Kvirkvelia, G. (2000). Hoplite Amour in Colchis. *Phasis* 2-3, 232-241.
- Lomtadidze, G. (1957). *Kldeetis samarovani*, Tbilisi. [ G. Lomtadidze, (1957). Kldeeti Cemetery, Tbilisi].
- Lortkipanidze, M. (1967). *Sakartvelos sakhelmtsipo muzeumis gemebi*, IV, Tbilisi. [ M. Lortkipanidze, (1967). *Gems of the Georgian State Museum*, IV, Tbilisi].
- Lortkipanidze, M. (1954). *Sakartvelos sakhelmtsipo muzeumis gemebi, samtavros samarovanshi mopovebuli gemebis katalogi*, I, Tbilisi. [Lortkipanidze, M. (1954). *Gems of the Georgian State Museum, Catalog of Gems from the Samtavro Cemetery*, I, Tbilisi].
- Maguire, H. (1992). An Early Christian Marble Relief at Kavala. *Δελτίον τηςΧριστιανικής Αρχαιολογικής Εταιρείας [Διαδικτυακά]* 16. ΑΘΗΝΑ, 283-95.
- Makharadze, G., Saginashvili, M., (1999). An Achaemenian Glass Bowl from Saikhe, Georgia. *Journal of Glass Studies*, 41 11. 11-17
- McDowell, S. (2008). *Heritage, memory and identity*. Graham, B., Howard, P. (Eds.), *The Ashgate Research Companion to Heritage and Identity*. Ashgate: Aldershot, UK. 37-53.
- Mamuladze, Sh., Shalikadze, T., Stsiyorski, R.K., Kamadadze, K., Mamuladze, S. (2017). *2017 tsels gonio-apsarosis tsikhis teritoriaze tsarmoebuli arkeologiuri ekspeditsiis angarishi. acharis kulturuli memkvidreobis datsvis saagento gonio-apsarosis arkeologiur-arkitekturuli muzeum-nakrdzali*. Batumi. [Mamuladze, Sh., Shalikadze, T., Scipiorski, R.K., Kamadadze, K., Mamuladze, S. (2017). *Report of the Archaeological Expedition on the Territory of Gonio-Apsaros Fortress in 2017, Adjara Cultural Heritage Protection Agency Gonio-Apsaros Archaeological-Architectural Museum-Reserve*, Batumi].
- Машурко, М. (1894). Предания основания Мартвильского монастыря, *Сборник материалов по описанию местностей и племен Кавказа*, 18, III.
- The Oxford Dictionary of Byzantium, (1991). Alexander P. Kazhdan (Ed.), Vol 1-2-3, New York, Oxford, Oxford University Press
- Paghava, I. (2017). Profitability of Minting Civic Copper Coins and the Identification of Emerging Nationalism as Seen through Coin Imagery, A Case Study of the East-Georgian Kingdom Kartl-Kakheti. *Faghfoury, Mostafa, ed. Iranian Numismatic Studies. A Volume in Honor of Stephen Album*. Hardbound. Lancaster. 243-255.
- Пахомов, Е. (1970). *Монеты Грузии*. Тбилиси.
- Rose, G. (2001). *Visual Methodologies: An Introduction to the Interpretation of Visual Materials*. London: Sage.

- Ramishvili, R. (1975). Akhali arkeologiuri aghmochenebi aragvis kheobashi, *dzeqlis megobari*, 39, Tbilisi, 7-15. [ Ramishvili, R. (1975). New Archaeological Discoveries in the Aragvi Valley, *Friend of the Monument*, N39, Tbilisi, 7-15].
- Sebeok, T. (1991). *Signs: An Introduction to Semiotics*. Toronto: University of Toronto Press.
- Shoshitashvili, N. (2011). Vani - "okros tsvimis" kalaki. *Istoriani* ,3. [Shoshitashvili, N. (2011). Vani - the city of "Golden Rain". *Historian*, 3].
- Turner, V. (1967). *The Forest of Symbols*. Ithaca and London: Cornell University Press.
- Todua, T. (2006). Romauli palera kldeetidan, *Amirani*, XIV-XV, 12-20. [ T. Todua, (2006). Roman Palera from the Kldeti, *Amirani*, XIV-XV, 12-20].
- Toumanoff, C. Encyclopædia Iranica, "Bagratids," <http://www.iranicaonline.org/articles/bagratids-dynasty>
- Wittkower, R. (1939). Eagle and Serpent: A Study in the Migration of Symbols. *Journal of the Warburg Institute*, 2/4, 293-325.

## The Roles of Museums in China

**Constantin Lu**

PhD Student, Sciences Po Paris, France

There seems to be a consensus on the perception of museums as sanctuaries of cultural heritage, protecting past civilisations from falling into oblivion. Their educational role also appears as a key element of their nature, since they act as history schools teaching past cultures and traditions. This role makes museums political instruments : the decision of what should be shown, and it what way, and the narratives conveyed by the exhibitions represent important choices for the public. Understanding the political processes, choices, and intentions behind museums' vitrines is necessary when trying to learn from them. This paper will focus on the case of China, in which museums' reformulation of the past participates in the construction and reinforcement of national identity. This consolidation of a unified « us » with a common history follows the lines of the Chinese government and their will of following the Chinese dream of national rejuvenation. The role of selected narratives can therefore be studied under the prism of cultural nationalism, in which museums can be used as tools of governance. Moreover, this paper will put an emphasis on the different social, political and cultural roles that Chinese museums were given to by public administration while doing parallels with the general concepts of museology.

**Keywords:** cultural heritage, museums, exhibitions, cultural nationalism, Chinese government

### Introduction:

To understand the roles of museums in China, it is necessary to enumerate the different roles museums can carry out in general. This is the first task of museology, that Georges Henri Rivière defined in 1981 as "an applied science, the science of the museum. Museology studies its history, its role in society, the specific forms of research and physical conservation, activities and dissemination, organisation and functioning, new or musealised architecture, sites that have been received or chosen, its typology and its deontology". The International Council of Museums (ICOM) promotes their role on heritage protection, research, communication, but also on society through their consideration for sustainability and local development, cultural democracy and inclusion, and peace and human rights (ICOM, 2020). Museums' societal consciousness derives from the educational purpose that is given to them. They are, therefore, political institutions. This paper treats the specific case of China through the lenses of museology, aiming at discussing several historical and political factors that participate in the formulation of Chinese museum's social, political, and cultural roles. One key element is the Chinese Dream of National Rejuvenation (weida fuxing 伟大复兴), the official rhetoric nostalgically cherishing China's 5000-year-old civilisation. Xi Jinping's Chinese Dream relies on "a reinvented history as an asset for the future, linking China's natural progress as a global power with a selective re-reading of its millennial history." (Carrai, 2020), its objective being re-establishing prosperity, harmony, and national glory.

In that regards, what are the roles of museums in China? In what ways have they been instrumentalised in order to come closer to the Chinese Dream of National Rejuvenation?

### 1- Chinese Museums conceived as tokens of National Identity – a choice of what to remember from the Past

#### 1.1 Places of Remembrance...

The Chinese word for «museum» is bówùguǎn (博物馆). We can grasp its deeper meaning by taking each character independently: Bó (博) means rich, abundant, wù (物) stands for thing, content, and guǎn (馆) for a public building dedicated to service. Therefore, linguistically, the importance of collecting valuable objects is emphasized. It has to be

linked to the concept of heritage (Wénwù, 文物), “anything coming from the past” (Chang, 1999). The western habit to identify and catalogue ancient cultural artefacts was introduced in China in the XIX<sup>th</sup> century with the Opium Wars and the colonial presence of European countries. However, the Chinese already had high esteem for the past: the tradition (Chuántǒng, 传统) is part of the collective memory, and it is a Confucian principle to honour and remember them through the “transmission of fundamental values for the continuity of a civilisation” (Chang, 1999). Objects are collected for their cultural and symbolic dimension, and not only for their materiality. Museums are therefore conceived for the representation of the Past as “places of memory” (Nora and Kritzman, 1996). Remembrance is the most important function of Chinese museums (Wang, 2001), which chose and display objects, institutionally recognizing them as treasures. Museums explain national history through heritage. The choice of heritage, therefore, affects the version of national history that is kept and recognized as valid. They can be seen as “factories of collective narratives” that chose, interpret and then display the heritage in order to convey a narrative that had been formerly validated (Zemon Davis and Starn, 1989). It is hence relevant to question the level of independence of museums and to identify decision-makers in order to ponder the quality of museums’ substance and narrative. Indeed, although objects are material and objective, their interpretation and the ensuing memories of the past are subjective. Ideally, museums have the capability to understand them and to provide coherent historical narratives. They can be seen as “interpreters who stand between the past and our understanding of it” (Lowenthal, 1985).

### 1.2 ... or chosen collective memory?

Museums, by their vocation to interpret and showcase the past, are prime actors in the establishment of national identity. Indeed, what Benedict Anderson called “Imagined Communities” is a society that has the sentiment of belonging to the same group. Sharing a common culture and history is an important factor in that phenomenon. By re-evaluating the past and reformulating Chinese history, museums contribute to display and celebrate a collective identity revolving around collective memories. This celebration of “togetherness” enforces the narratives around Chinese identity. They participate in the construction of what it means to be Chinese, despite ethnic diversity. This national narrative of Chineseness is alimented by ideas of unity, civilisational continuity, prosperity and harmony, along the lines of the Chinese Dream of National Rejuvenation. Museums are, therefore, actors that substantiate, sustain, and disseminate the Chinese national identity (Varutti, 2014). The narratives of museums in China have a special focus on ancient Chinese history: they honour and remember, not without nostalgia, the Golden Era of China and the greatness of Chinese civilisation. The accent is put on traditions and culture, particularly during imperial times. Today’s Chinese national pride of its past needs to be nuanced with the Cultural Revolution during which censure was prevalent. Luxury artefacts from imperial times would be criticised and often destroyed because they represented a form of the Chinese bourgeoisie, that was antipodean to the communist ideology. However, after the end of the Cultural Revolution, museums in China started reappropriated that erased past. The collective memory of imperial rule, despite being completely tossed away during the heyday of communist revolts, became once again subject to national and nationalist pride. Objects in jade, lacquer, ceramics, but also jewellery, as those exhibited in the Shanghai Museum of Arts and Crafts, are now occupying a central place in the Chinese narrative of its own culture.

Other museums focus on Chinese traditions that are the pride of the nation, like silk and tea. Museums like the China National Silk Museum in Hangzhou honour the textile and present it as a symbol of the country’s civilisation. Silk is a representation of wealth, art, culture and trade, the essence of the ancient world’s most extended trade routes, the Silk Roads. Parallely, museums on Tea celebrate past and present traditions surrounding the beverage, like poetry, music, literature, visual arts, and calligraphy. Silk and tea both occupy an important part of Chinese identity: they are present in history, literature, art, customs and therefore take part in forging a national cultural identity. Other museums with specific thematic were also created to remind China’s past and contemporary glory: industrial museums display the achievements of the country; the Tobacco Museum of Shanghai promotes the successful economy, as well as bank museums that testify the Chinese victory in the capitalist world. Museums remind to Chinese people the elements from the past that must be celebrated, therefore constituting a collective memory around the cultural elements that follow the principles of the Chinese Dream of National Rejuvenation and its nostalgia for China’s past glory and a

celebration of today's and tomorrow's success. Thereby, museums become sanctuaries of culture participating in the proactive dynamic of reshaping, refining, and portraying it to its people.

## **2- Museums as tools of Cultural Nationalism**

### **2.1 Delivering selected political narratives**

Museums' social role is said to have changed in the 1970s with a fundamental transition of its main public, going from the elite to the masses. Previously, they were conceived to awe the elite with refined artefacts, but with the democratisation of culture, their role became more educational (Bennett, 1995; Hooper-Greenhill, 1992; Kaplan, 1994; Karp et al, 1992; Sandell and Nightingale, 2012). With this transition, museums started to represent the identity of the people and not a separate elite, and thus became crucial tools for power. Tony Bennett even calls them "technologies of governance", seeing museums as institutions of control, coercion and even repression. Now imagine this dimension in the case of China. Museums could be perfect intermediaries of political discourse, endorsing the role of the state's interpreter concerning collective remembrance and official narratives of the past. This would not exclude manipulations of the past, especially during, and about, communist China (Schwarcz, 1994).

Maoist era (1949-1976) represented an ideological dilemma for Chinese museums that used to display imperial artefacts. Collecting and preserving them was an indirect opposition to the communist ideology that refuted wealth and luxury. Museums, in their role of interpreter of the authorities' official narratives, had to adapt themselves and change their discourse on remembrance. Their essence was manipulated by the official ideology, transforming them into agents of manipulation that would convey and confirm the same narrative. Subsequently, museums became tools of propaganda and national education (Groys, 1994). For example, the creation of the Museums of the Chinese Revolution in 1961 delivered the communist leader's narrative on the past, and the party took all decision concerning the museum, narrowly controlling its exhibitions (Hung, 2005). The museum had to confirm Mao Zedong's ideology and thoughts, presenting them as guiding principles for the people, and showing that politics was in command (Zhou Enlai). Museums became validating instruments. The displayed painting had to positively contribute to the Party's imagery, displaying important moments of its history (Andrews, 1994). These paintings are still exhibited today in the National Art Museum and the National Museum of China, with the same goal of confirming the "bases for patriotic education" (Vickers, 2007).

The Cultural Revolution (1966-1976) is also an important historical period for museology in China. Objects would be deliberately falsified in order to respect the expectations of the Party's officials. Museums were dependant on public funding, so independence was absolutely not an option. They had to focus on class struggle and be critical towards previous rulers. Artefacts would be created to be exhibited in museums: symbolic meanings were more important than materiality and authenticity.

The idea that the past had to serve the present was conveyed during Maoist rule, and its legacy subsisted until the 2000s. Under that prism, Chinese museums would thematically portray the five stages of social development towards a classless society, the Marxist-inspired ideology adapted to Chinese political objectives (Feng, 1993). With the exponential growth of the Chinese economy, the improved standards of living and the democratisation of culture, museums essence was transformed. The Marxist-Leninist lenses started to disappear, and museums began to focus more on daily life traditions and folklore. Ideology failed to replace culture (Duke, 1989). Nonetheless, some museums that rely on government financial support still follow the Marxist-Leninist approach on museology, thus conveying the old narratives on patriotism, socialism, and revolution (Flath, 2002).

### **2.2 National narrative of glory**

A key element in museology is cultural nationalism. It does not only concern China, but also all countries that nurture a sentiment of national identity. Building an identity around a national culture implies the presence of such a national



culture. The distinction between culture and national culture must be made. The first one is porous and constantly evolving with human creativity and intercultural dialogue. The latter is a political construction in which the rulers attempt to enforce the culture they claim to represent themselves and the nation (Cuno, 2010). However, in a country with as much ethnic diversity as China – fifty-six official minorities – the concept of a national culture that would encompass all its inhabitants seem controversial. Whose culture is represented? Is Han Chinese culture englobing minorities' culture? Which culture is promoted: the one of the powerful elites, or the one of the local and standard citizens, or both? Is one more glorified than the other? Is one overrepresented at the expense of another culture? These questions have alimented debates amongst museologists, and there are no simple answers to them. The immeasurable complexity of the local and global realities can nevertheless be apprehended through the study of public policies. The series of Chinese policies concerning cultural property law are good examples. The obsession China had for decades on keeping its cultural artefacts within its borders was part of a nationalist agenda. Proclaiming cultural property serves the purpose of legitimising the current government thanks to the memory of the past Chinese glory. Therefore, the People's Republic of China is presented as the natural heir to Chinese imperial history and civilisation (Cuno, 2010).

Museology of China has also shown in the 90s a rehabilitation of the beauty and aesthetics of the ancient civilisation while cleansing exhibitions from the disruptive historical events, like instability, hunger, and corruption. Showing a flourishing society is one of the facets of the Chinese Dream of National Rejuvenation: museums have to partake ideas of longevity and continuity of the Chinese civilisation while respecting the political narrative according to which the Party is the rightful continuation of it. Avoiding moral, political, economic, and cultural decadence in the exhibitions is necessary to share the image of a nation that successfully transited from a humiliating era to its glorification (Hamlish, 2000).

The Chinese Dream of National Rejuvenation also emphasises the unity of the nation. The political discourse promotes unity within diversity, presenting China as a modern state in which minorities dwell harmoniously within the nation. The Tibet Museum in Lhasa, the Ili Kazak Autonomous Prefecture Museum in Xinjiang, and the Museum of the Xinjiang-Uyghur Autonomous Region in Inner Mongolia are controlled by Han Chinese officials. Their cohesive narratives are believed to contribute to the homogenisation of society, taking the form of a cultural appropriation from Han China (Varutti, 2014). Museums presenting the minorities' culture as inherently embedded in Han China contribute to the essentialisation of ethnic groups (Dahl and State, 2000). They might also exoticise the minorities' culture with an underlying Chinese Orientalism (Gladney, 1994).

### **Conclusion:**

Museums, in their inherent role of sanctuaries of cultural heritage, protect past civilisations from falling into oblivion. Their educational role also appears as a key element of their nature. Museology studies have shown their social, societal, and therefore political role. Understanding the political processes, choices, and intentions behind museums' vitrines are necessary when trying to learn from them. In China, museums are conceived as tokens of national identity. The choice of what to remember, associated to the reformulation of the past participate in the construction and reinforcement of national identity. This consolidation of a unified "us" with a common history follows the lines of the Chinese government and their will to pursue the Chinese Dream of National Rejuvenation. The accent is put on the longevity and continuity of the Chinese civilisation and the refinement of the Han culture, whose rightful descendant is presented to be the People's Republic of China. Principles of harmony and unity also place Han culture in a privileged position in regard to the different ethnic minorities. Museums' celebration of the civilisation's history is also made possible by omitting certain parts and promoting the official discourses. Thus, Chinese museums serve as tools of cultural nationalism, delivering selected political narratives, often about past and present glory.

**Bibliography:**

- Anderson, B. (1991). *Imagined Communities: Reflections on the Origin and Spread of Nationalism*. London, United Kingdom: Verso.
- Andrews, J. F. (1994). *Painters and Politics in the People's Republic of China, 1949 – 1979*. Berkeley, United States: University of California Press.
- Association des amis de Georges Henri Rivière, (1989). *La Muséologie selon Georges Henri Rivière: cours de muséologie, textes et témoignages*. Paris, France: Dunod.
- Bennett, T. (1995). *The Birth of the Museum: History, Theory, Politics*. London, United Kingdom: Routledge.
- Carrai, M-A. (2020). *Chinese Political Nostalgia and Xi Jinping's Dream of Great Rejuvenation*. Cambridge University Press.
- Chang, W-C. (1999). *Esquisse d'une histoire du concept chinois de patrimoine*. Publics et musées 15.
- Cuno, J B. (2008). *Who Owns Antiquity? Museums and the Battle over Our Ancient Heritage*. Princeton, United States: Princeton University Press.
- Dahl, G B. and Stade, R. (2000). *Anthropology, Museums and Contemporary Cultural Processes: An Introduction*, Ethnos 65.
- Duke, M. (1989). *Reinventing China*, Issues and Studies 25.
- Feng, C. (1991). *China's museums reveal a dynamic past as well as future*. Museum News 70.
- Flath, J A. (2002). *Managing Historical Capital in Shandong: Museum, Monument, and Memory in Provincial China*. The Public Historian 24.
- Gladney, D. (1994). *Representing Nationality in China: Refiguring Majority/Minority Identities*. Journal of Asian Studies 53
- Groys, B. (1994). *The Struggle against the Museum; or The Display of Art in Totalitarian Space, in Museum Culture: Histories, Discourses, Spectacles*. Minneapolis, United States: University of Minnesota Press.
- Hamlish, T. (2000). *Re-membering the Chinese Imperial Collections, in Museums and Memory*. Stanford, United States: Stanford University Press.
- Hooper-Greenhill, E. (1992). *Museums and the Shaping of Knowledge, in 2000 Museums and the Interpretation of Visual Culture*. London, United Kingdom: Routledge.
- Hung, C-T. (2005). *The Red Line: Creating a Museum of the Chinese Revolution*, China Quarterly 184.
- Kaplan, F E S. (1994). *Museums and the Making of 'Ourselves': The Role of Objects in National Identity*, London, United Kingdom: Leicester University Press.
- Karp, I., Mullen Kreamer, C., and Lavine, S D. (1992). *Museums and communities: the politics of public culture*, Washington DC, United States: Smithsonian Institution Press.
- Li X-Y., Luo Z-W. (2010). *China's Museums (Cultural China Series) (Chinese Edition) 中国博物馆 (人文中国书系) (中文版)*. Beijing, China: China Intercontinental Press. ProQuest Ebook Central.
- Luo, Z. (2015). *Inheritance Within Rupture: Culture and Scholarship in Early Twentieth-Century China*. Leiden: BRILL, 2015. ProQuest Ebook Central.
- Nora, P., Kritzman, L D. (1996). *Realms of Memory: Rethinking the French Past*. New York, United States: Columbia University Press.
- Sandell, R., and Nightingale, E. (2012). *Museums, Equality and Social Justice*. London, United Kingdom: Routledge.

- Schwarcz, V. (1994). *Strangers No More: Personal Memory in the Interstices of Public Commemorations, in Memory, History, and Opposition under State Socialism*. Santa Fe, United States: School of American Research Press.
- Varutti, M. (2014). *Museums in China: The Politics of Representation after Mao*. Suffolk: Boydell & Brewer. ProQuest Ebook Central.
- Vickers, E. (2007). *Museums and nationalism in contemporary China*. Compare 37.
- Wang, H. (2001). *Zhongguo bowuguan xue jichu (The basis of Chinese Museology)*. Shanghai, China: Guji Editing House.
- Zemon Davis, N. and Starn, R. (1989). *Introduction, Representations Special Issue: Memory and Counter-Memory*.

## **Romanian Students' Behavior During Their Vacation Travel: Does knowledge and Perception of COVID-19 Risk Matter?**

**István Egresi**

**Bianca Sorina Răcășan**

Babes-Bolyai University, Romania

Since the detection of the first case in February 2020, the number of COVID-19 infections in Romania has increased considerably. Due to economic concerns, after the initial lockdown, tourism and hospitality businesses on the Romanian seaside were allowed to open for the summer season. However, both hospitality businesses and tourists were to follow strict rules in order not to spread the virus. Nevertheless, the media continued to present images of overcrowded beaches and public areas as well as numerous instances when tourists were not following the guidelines. This study has investigated the behavior of Romanian students while spending their vacation at the beach and whether or not their behavior was influenced by prior knowledge of the disease and by individual risk perception. We found that Romanian students were very knowledgeable of COVID-19 and took precautionary measures while vacationing at seaside resorts although they did not perceive the health risk being high. The study did not find knowledge of the disease and risk perception to influence the students' precautionary behavior.

**Keywords:** COVID-19, tourist behavior, tourist knowledge, risk perception, students

### **Introduction**

Since the detection of the first case in February 2020, the number of COVID-19 infections in Romania has increased considerably. The economy has also suffered tremendously as entire sectors – such as the tourism and hospitality sector – were initially completely shut down to stop the spreading of the virus. By early summer, a number of tourism and hospitality businesses had already gone bankrupt and numerous others were threatened with the same fate. Under pressure, the government decided to allow hotels and restaurants on the Romanian seaside to open for the summer season. However, both hospitality businesses and tourists were to follow strict rules in order not to spread the virus. Nevertheless, the media continued to present images of overcrowded beaches and public areas as well as numerous instances when tourists were not following the guidelines which may have contributed to the current spike in the number of infections.

This study will investigate the behavior of Romanian students while vacationing at the Romanian seaside resorts and whether or not this behavior is influenced by the students' knowledge and risk perception of COVID-19. We selected this population segment for two main reasons. On the one hand, being more educated, students are expected to be more knowledgeable of the ways COVID-19 can spread and how it can affect their health; hence, we presume that they are more likely to follow the guidelines. On the other hand, being young, they are less likely to get infected and/or develop more severe forms of the disease; thus, they may be interested more in having fun than in following the safety rules (Ma et al., 2020).

### **Literature Review**

The emergence and rapid spread of infectious diseases is often helped by increased mobility and by the development of global tourism (Richter, 2003). This means that those countries and tourist destinations that receive the greatest number of tourists could also have a higher incidence of the infectious disease (Farzanegan et al., 2020). Thus, we need to identify the perceived risks of tourist behavior in order to minimize the negative effects of tourism development on destinations (Qiu et al., 2020).

On the other hand, COVID-19 pandemic has changed the entire travel and tourism industry (Niewiadomski, 2020) as tourists are also sensitive to health crises (Nazneen et al., 2020) and change their travel behavior accordingly (Zenker & Kock, 2020). For example, many tourists now shorten their stay at the destination, avoid big cities and travel with their family instead of larger groups (Nazneen et al., 2020). Tourists were also found to select domestic over foreign destinations (Kock et al., 2019) and shift from traveling to distant destinations to traveling to destinations closer to home (Travelzoo, 2020). More recently, tourists started to turn towards lesser known and lesser populated (rural) destinations in order to avoid crowds (Travelzoo, 2020; Zhu & Deng, 2020). Indeed, a study by Wen et al. (2020) has found that, in China, tourists started traveling alone or in small groups, outside the main public holidays, and avoided visiting crowded destinations, instead opting for more remote, less popular sites.

Finally, as people have changed their perception of crowdedness, the COVID-19 pandemic has also affected the image of certain destinations. Destinations generally associated with mass tourism, which, in the past used to be very popular with tourists due to their busy nightlife and the numerous events organized have seen their image negatively affected. On the other hand, other destinations managed to improve their image due to better safety standards or better health infrastructure (Zenker & Kock, 2020).

### ***Knowledge, risk perception and travel behavior***

Knowledge about the disease and risk perception can influence tourists' travel intentions and behavior (Zhu & Deng, 2000). Azlan et al. (2020) investigated the knowledge levels, attitudes and practices toward COVID-19 among the Malaysian population. They found that Malaysians were quite knowledgeable about COVID-19 and this was reflected in the precautionary behavior most people chose to follow – especially avoiding crowds and practicing proper hand hygiene.

Abdelhafiz et al. (2020) arrived at very similar conclusions while surveying subjects in Egypt. In terms of risk perception, their study found that 86% of the participants perceived the disease as dangerous and were concerned that they or their family could get infected with the virus, while only 17% were of the opinion that the media coverage about COVID-19 was exaggerated.

Risk perceptions could be complex and multidimensional (Deng & Ritchie, 2018). Previous studies have found that perceived risk determines attitude which then influences behavioral intention (Bae & Chang, 2020; Choi et al., 2013; Quintal et al., 2010). Of all types of risks, health risk is one of the most prominent factors that influence travel behavior and the choice of destination (Deng & Ritchie, 2018) as tourists are concerned about hygiene and health risks of public transports, recreational sites and hotels (Nazneen et al., 2020). With the outbreak of COVID-19, travel has become unsafe; thus, many people have reduced their travel plans (Nazneen et al., 2020). Also, those who fear of getting infected tend to avoid crowds (Wang & Ackerman, 2019) and turn to more remote and less populated destinations (Zenker & Kock, 2020). Health risk perception has even lead to the development of "untact" tourism, which means tourism without contact where human service providers are replaced by technology (Bae & Chang, 2020)

### **Methodology**

The main data gathering instrument for this study was a questionnaire created on Google Forms. Emails were sent to students at "Babeş-Bolyai" University inviting them to complete and submit the form. Students were promised full anonymity. All data analyses were performed using SPSS software. A value of  $p < 0.05$  was considered statistically significant.

In the first part, descriptive statistical methods were used to summarize data on demographic and travel characteristics as well as on responses to questions concerning knowledge of COVID-19, risk perception and precautionary behavior. Knowledge of COVID-19 was self-assessed. Participants could answer these questions with either "yes" (when they knew the answer) or "no" (when they did not). To assess risk perception, participants had to select the statement (out

of five choices) that best illustrated their attitude towards the risk represented by COVID-19. Behavioral attitudes were measured on a five-point Likert scale. Percentages for each answer, means and standard deviations were recorded.

In the second part, we used inferential statistics to test whether or not knowledge of COVID-19 and risk perception influenced the measures taken by students to avoid getting infected with the disease or to stop the spreading of the disease. First Cronbach's alpha was calculated for the nine-item behavior scale to test for internal consistency. Then a Principal Component Analysis (PCA) was run to reduce the number of components. Finally, independent samples t-tests and Kruskal-Wallis H tests were employed to determine if groups of students behaved differently based on their knowledge of COVID-19 and their perception of health risks.

### Findings

A number of 320 usable questionnaires were collected. Of the 320 students, 79% did travel this previous summer while 21% did not. Of those who did not travel, 82% declared that the outbreak of COVID-19 has influenced their decision to stay at home. Of those who traveled, only 23% or 58 students spent their vacation at a seaside resort (figure 1).

**Figure 1**

*Students' self classification of their summer travels/vacation*

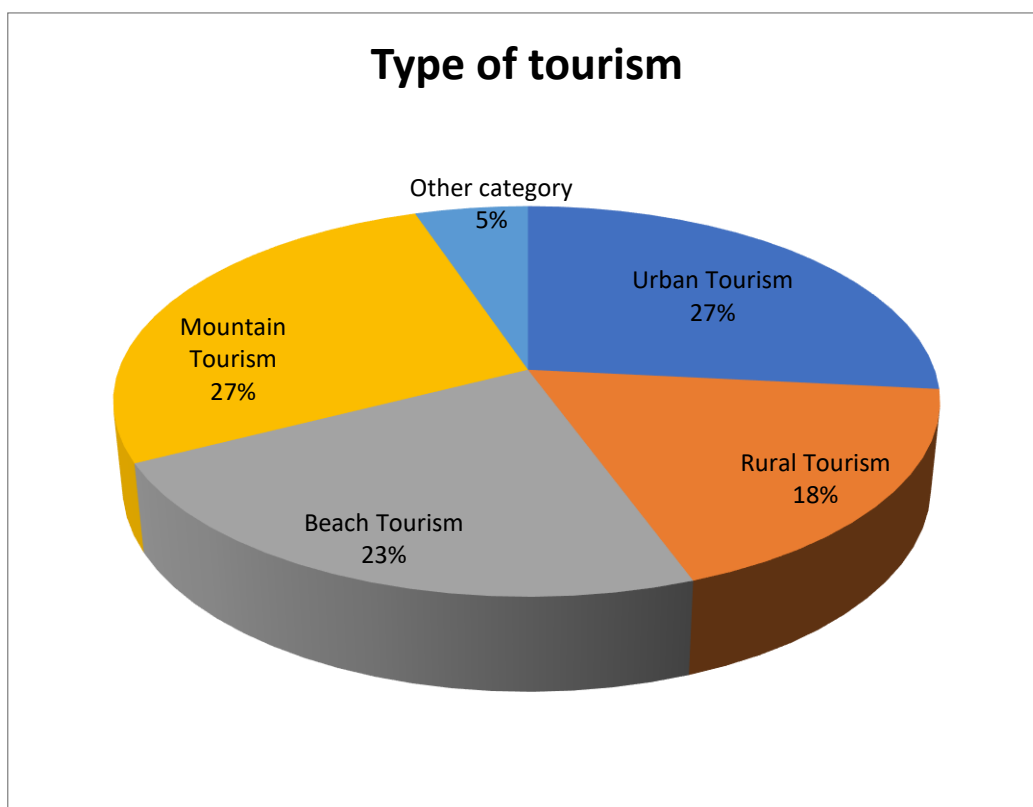

Majority of our participants were female, first year students and traveled to the seaside with their family by car. Most did not move around and stayed in only one accommodation for the entire length of their vacation (table 1). They turned out to be very knowledgeable about COVID-19 (table 2).

**Table 1***Socio-demographic characteristics and travel behavior*

<b>Socio-demographic characteristic and travel behavior</b>	<b>Percentage group</b>	<b>Socio-demographic characteristic and travel behavior</b>	<b>Percentage group</b>
<b>Sex</b>		<b>Means of transportation</b>	
Male	31%	Car	62%
Female	69%	Bus	2%
<b>Year of study</b>		Train	14%
First year	52%	Airplane	12%
Second year	19%	Combo	10%
Third year	21%	<b>Size of travel party</b>	
Masters	8%	Traveled alone	5%
<b>Number of accommodations</b>		With partner	26%
One	78%	With family	47%
More than one	22%	With 1-3 friends	15%
		Traveled in a large group	7%

**Table 2***Previous knowledge about COVID-19*

<b>Previous knowledge about COVID-19</b>	<b>Yes</b>	<b>No</b>
I am knowledgeable of the factors that facilitate infection with COVID-19	88%	12%
I know how the virus COVID-19 spreads	98%	2%
I know the symptoms of COVID-19 infection	98%	2%
I know what the incubation period for COVID-19 is	96%	4%
I know how to avoid getting infected with COVID-19	100%	0%
I know what COVID-19 can do to my health	98%	2%

Although none believed that the virus was benign, most participants were not really worried (81%) about the possibility of getting infected mainly because they thought that the consequences were exaggerated by the authorities and the mass media (38%) or that the virus affected mainly the elderly and people with co-morbidities (22%) (figure 2).

**Figure 2**

*Risk perception*

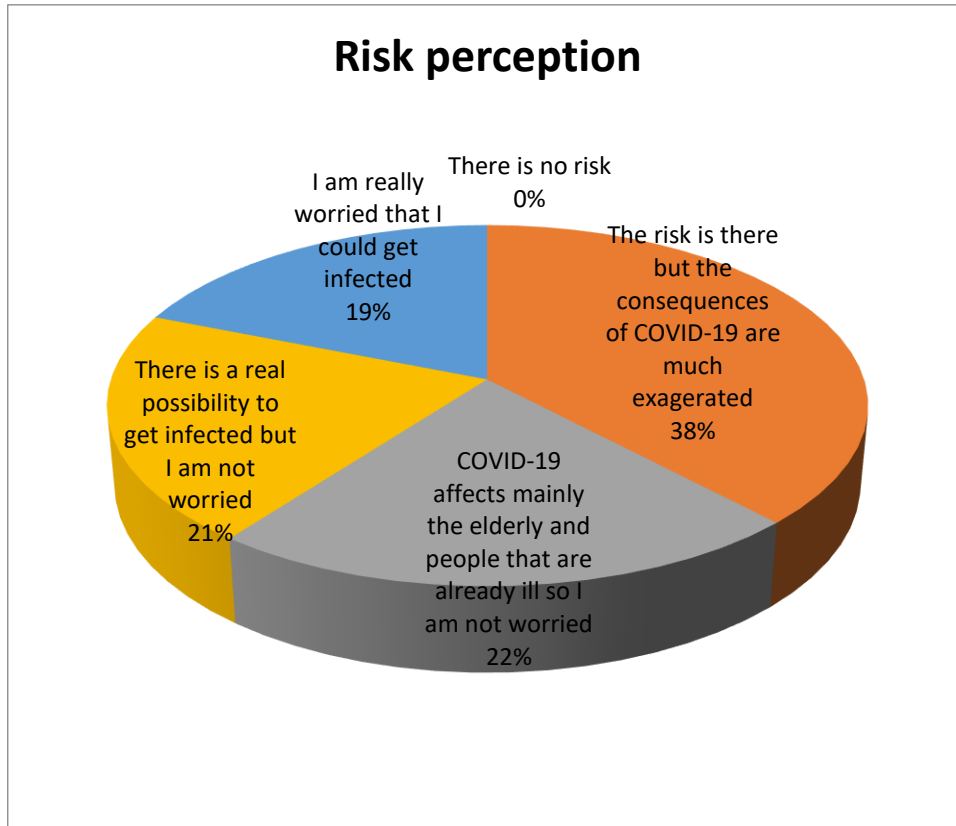

The table below (table 3) shows that students took the precautionary measures to avoid getting infected and further spreading the virus (especially washing hands regularly and using disinfectants regularly).

**Table 3**

*Precautionary behavior*

Behavior	SD	D	N	A	SA	Mean	St. Dev.
Always wore a mask indoor and outdoor (when in crowded places)	1.7	1.7	13.8	20.7	62.1	4.40	.917
Replaced my mask daily or more frequently	1.7	8.6	20.7	8.6	60.3	4.17	1.142
Washed my hands regularly	0	0	5.2	10.3	84.5	4.79	.522
Used disinfectants periodically	3.4	1.7	3.4	12.1	79.3	4.62	.914
Maintained physical distance of 1.5 meters from others	0	5.2	6.9	17.2	70.7	4.53	.842
Kept social distance (did not join larger groups)	0	3.4	10.3	17.2	69.0	4.52	.822
Did not use public transportation	10.3	8.6	10.3	15.5	66.2	3.97	1.401



Did not participate in indoor events	5.2	3.4	10.3	12.1	69.0	4.36	1.135
Did not participate in outdoor events if physical distance could not be kept	3.4	0	20.7	17.2	58.6	4.28	1.022

SD=strongly disagree; D=disagree; N=neutral, not sure; A=agree; SA=strongly agree.

Next, we employed Principal Component Analysis (PCA) to reduce our 9-item scale that measured the behavior of the 58 Romanian young tourists while vacationing at seaside resorts to fewer, more manageable components. The suitability of the PCA was assessed prior to the analysis. The Cronbach's alpha test determined that, at 0.896, the scale had a high level of internal consistency. Consequently, the PCA could be run. Inspection of the correlation matrix showed that all variables had at least one correlation matrix greater than 0.3. The overall Kaiser-Meyer-Olkin (KMO) measure was 0.831 with individual KMO measures all greater than 0.7; as such they could be classified as "middling" to "meritorious" according to Kaiser (1974). Bartlett's test of sphericity was statistically significant ( $p < .0005$ ) indicating that the data was likely factorizable.

PCA revealed two components that had eigenvalues greater than one which explained 57.74% and 13.61% of total variance respectively. Visual inspection of the scree plot confirmed that the two-component model should be retained. The two-component solution explained 71.35% of the total variance. A Varimax orthogonal rotation was employed to aid interpretability (table 4).

**Table 4**

*Principal Component Analysis*

Factors & items	Com-munalities	Loadings	Eigen-value	% variance	Cron-bach's $\alpha$
<b>Component 1: Basic Measures</b>			5.2	57.71	.887
Used disinfectants periodically	.866	.914			
Washed my hands regularly	.838	.912			
Maintained physical distance of 1.5 meters from others	.745	.787			
Did not participate in indoor events	.772	.737			
<b>Component 2: Social Avoidance Measures</b>			1.2	13.6	.816
Kept social distance (did not join larger groups)	.748	.864			
Did not participate in outdoor events if physical distance could not be kept	.691	.771			
Replaced my mask daily or more frequently	.566	.600			
Did not use public transportation	.542	.589			

Always wore a mask indoor and outdoor (when in crowded places)	.566	.567			
--	------	------	--	--	--

Extraction method: Principal Component Analysis

Rotation method: Varimax with Kaiser Normalization

A number of independent samples t-tests were run to determine whether or not there was statistically significant difference in student behavior (in terms of both "basic measures" and "social avoidance measures") between those who had previous knowledge about COVID-19 and those who did not. Majority of the tests led to no results because either there was no response or there was only one response in the "I don't know" category. The test could be run for only two statements:

*I am knowledgeable of the factors that facilitate infection with COVID-19, and*

*I know what the incubation period for COVID-19 is*

We found statistically significant differences in Social Avoidance Measures between those who were knowledgeable of the factors that facilitate infection with the virus and those who were not ( $t(46.136)=4.628, p=.000$ ), with those who were not knowledgeable scoring higher than those who were. We could not find any logical explanation for this result and believe that it may be due to the small number of students who were not knowledgeable of these factors.

A Kruskal-Wallis H test was run to determine if there were differences in behavior score between four groups of participants based on their perception of the COVID-19 threat. Distribution of the behavior scores was not similar for all groups as assessed by visual inspection of a boxplot. The mean rank of scores for both "basic measures" and "social avoidance measures" were not found to be statistically significantly different between groups:

$H_1(3)=1.139, p=.768$ ; and

$H_2(3)=7.759, p=.051$

## Conclusion

This study attempted to understand the behavior of Romanian students vacationing at seaside resorts during the COVID-19 pandemics and whether or not prior knowledge about the disease and individual risk perception had any influence on this behavior. We found that our participants followed the precautionary guidelines established by the government; however, our data shows that previous knowledge and risk perception did not have any influence on this behavior.

## References

- Abdelhafiz, A.S., Mohammed, Z., Ibrahim, M.E., Ziady, H.H., Alorabi, M., Ayyad, M. & Sultan, E.A. (2020). Knowledge, perceptions and attitudes of Egyptians towards the novel coronavirus disease (COVID-19). *Journal of Community Health*, 45, 881-890.
- Azlan, A.A., Hamzah, M.H., Sem, T.J., Ayub, S.H., & Mohamad, E. (2020). Public knowledge, attitudes and practices towards COVID-19: A cross-sectional study in Malaysia. *PLoS ONE*, 15(5): e0233668.
- Bae, S.Y. & Chang, P.-J. (2020). The effects of coronavirus disease-19 (COVID-19) risk perception on behavioral intention towards "untact" tourism in South Korea during the first wave of the pandemic (March 2020). *Current Issues in Tourism*. Ahead of Print, 1-19.
- Choi, J., Lee, A., & Ok, C. (2013). The effects of consumers' perceived risk and benefit on attitude and behavioral intention: A study of street food. *Journal of Travel and Tourism Marketing*, 30(3), 222-237.

- Deng, R. & Ritchie, B.W. (2018). International university students' travel risk perceptions: An exploratory study. *Current Issues in Tourism*, 21(4), 455-476.
- Farzanegan, M.R., Gholipour, H.F., Feizi, M., Nunkoo, R. & Andargoli, A.M. (2020). International tourism and outbreak of coronavirus (COVID-19): A cross-country analysis. *Journal of Travel Research*.
- Kaiser, H.F. (1974). An index of factorial simplicity. *Psychometrika*, 39, 32-36.
- Kock, F., Josiassen, A., Assaf, A.G., Karpen, I., & Farelly, F. (2019). Tourism ethnocentrism and its effects on tourist and resident behavior. *Journal of Travel Research*, 58(3), 427-439.
- Ma, T., Heywood, A., & MacIntyre, C.R. (2020). Travel health risk perceptions of Chinese international students in Australia - Implications for COVID-19. *Infection, Disease & Health*, 25, 197-204.
- Nazneen, S., Hong, X., & Ud Din, N. (2020). COVID-19 crises and travel risk perceptions. SSRN- ID3592321.
- Niewiadomski, P. (2020). COVID-19: From temporary de-globalization to a re-discovery of tourism? *Tourism Geographies*, 22(3), 651-656.
- Qiu, R.T.R., Park, J., Li, S., & Song, H. (2020). Social costs of tourism during the COVID-19 pandemic. *Annals of Tourism Research*, 84, 102994.
- Quintal, V.A., Lee, J.A., & Soutar, G.N. (2010). Risk, uncertainty and theory of planned behavior: A tourism example. *Tourism Management*, 31(6), 797-805.
- Richter, L.K. (2003). International tourism and its global public health consequences. *Journal of Travel Research*, 41(4), 340-347.
- Travelzoo (2020). Travelzoo US survey reveals flexible travelers find opportunity in current crisis climate, 11 March.
- Wang, I.M. & Ackerman, J.M. (2019). The infectiousness of crowds: Crowding experiences are amplified by pathogen threats. *Personality and Social Psychology Bulletin*, 45, 120-132.
- Wen, J., Kozak, M., Yang, S. & Liu, F. (2020). COVID-19: Potential effects on Chinese citizens' lifestyle and travel. *Tourism Review*. DOI: 10.1108/TR-03-2020-0110.
- Zenker, S. & Kock, F. (2020). The coronavirus pandemic: A critical discussion of a tourism research agenda. *Tourism Management*, 81, 104164.
- Zhu, H. & Deng, F. (2020). How to influence rural tourism intention by risk knowledge during COVID-19 containment in China: Mediating role of risk perception and attitude. *International Journal of Environmental Research and Public Health*, 17, 3514.

## Smart and Sustainable Territories in Italy: A Review of the BRI Areas of Convergence

**Patrizia Gazzola**

**Stéphane Jedrzejczak**

University of Insubria, Italy

The study of Chinese international financial flows shows that the Republic of China has become a major player in international investments. With the Belt and Road Initiative, the Republic of China is projecting a development narrative focused primarily on economic growth, connectivity through transport infrastructure and trade. According to a World Bank estimate made in 2018, the Belt and Road Initiative could involve a third of world trade and over 60 percent of the Earth's population. In this geo-economic framework, Italy appears as a strategic terminal hub in the Belt and Road Initiative, one of the main entry points of Chinese goods into Europe. In March 2019 the Chinese and the Italian government signed a memorandum of understanding that opens the door for future investments and cooperation programs. As a key imperative, the two parties have clearly indicated their will to promote a global economic process towards a green, low carbon and circular development. In this perspective, it appears that Italian local development processes could be positively influenced by cooperation and mutual interest in sustainable development projects. Smart and innovative technologies in the field of ecological and environmental protection, climate mitigation and renewable energy could be boosted through new financial sourcing, knowledge transfer and cross-fertilization of competences. In the light of the Belt and Road Initiative, this paper reviews several areas of potential convergences in smart and sustainable development of territories and offers insights about emerging business opportunities that could be explored by local service and industry players. As local authorities are crucial in enabling the drivers and processes to ease the financing of smart and sustainable development of Italian territories, some policy recommendations are also provided to increase the participation of local actors and stakeholders in greening the Belt and Road Initiative.

**Keywords:** Republic of China, Italy, cooperation, technologies, development

### Introduction

In this paper, some insights are proposed to better comprehend the BRI's opportunities in the framework of sustainable development for Italian territories. The Memorandum of Understanding signed in March 2019 between the Republic of China have open the space for collaboration and investments to strengthen the infrastructure to support the newly designed commercial routes between the two countries and other partners of the BRI. Italian territories have been explicated with reference to the theories in territorial and local development that seems to be more adequate in understanding the development trajectory and peculiarities of the majority of Italian geographical areas (Perucca, 2014). In fact, outside the major urban and metropolitan areas, the atomization of smaller urban and rural areas requires more attentions in defining homogenous territories, both in terms of administrative perimeter to deliver more efficient public and private services, as well as infrastructural support to the local population and business activities (Saraceno, 1994). In this perspective the concept of smart city has been translated to the Italian context. If smart technologies are providing more precise and useful information for a more efficient process in decision-making and in service management, then it has to be adapted outside urban and metropolitan areas. The concept of smart territories or smart land seems more tailored in providing a framework on which territories can aggregate both in term of context and entrepreneurial homogeneity, but also in terms to investments attractiveness by providing a critical mass of consumers and users.

### **Sustainability, territorial and local development**

The theme of sustainability has taken on an ever-increasing importance over the last decades, due to greater awareness to natural resources' scarcity, climate change and environmental degradations, which provided the political ground for the conception of international agreements and regional / national policies to adopt sustainable development approaches. Since sustainability is a holistic concept, embracing environmental social and economic challenges, it is difficult to identify a definition that is both univocal and exhaustive at the same time. However, on the occasion of the United Nations Conference on Sustainable Development (Rio + 20)<sup>1</sup>, UN member states agreed on a process to develop Sustainable Development Goals (SDGs), which comprehends clear and practical measures to implement sustainable development policies. In 2015, this political process culminated with the adoption of the 2030 Agenda for Sustainable Development, with 17 SDGs' goals and 169 related targets.

This clear framework embraces and elevates sustainability as a strategic horizon on which to redesign our economic system and experiments new economic models. Sustainability science therefore consists of a large range of variables, measures, tools and policies capable of interacting with all economic sector and productive activities (Reid & al., 2010). Many scholars and international institutions agree that reaching a sustainable economy could be a new driver to redirect and accelerate economic growth by providing entrepreneurial opportunities in response to sustainability challenges. The recent Covid-19 pandemics has accelerated the debate over "green recovery plan" or "new green deals", as an unprecedented amount of finance will be fueled in the economy to relaunch economic growth. As asserted by the European Commission this growth should targeted to the "right kind of growth".

On the other hand, some scholars argue that joining a sustainable economic model is particularly onerous, especially for existing companies, and that it is a factor that negatively affects their competitive advantage. However, for old economy firms affected by transition obstacles, there are emerging and disparate ventures ready to catch sustainable business opportunities by proposing innovative solutions to social or environmental problems. The interactions between pioneering business players and incumbents leads to further replications and adoption of sustainability practices (Hockerts & Wüstenhagen, 2010). The market transition to sustainability also depends on consumer awareness and on political will to support the "right kind of growth" (Shepherd & Patzelt, 2011). Although policy interventions and school of thought on sustainability are numerous and, in some cases contrasting, the *trait d'union* is the extent of this phenomenon's awareness on a global and local level.

The role of territorial approaches to sustainable development is therefore essential in terms of their global contribution to the sustainability challenge (OECD, 2020). Local economic development theories have been able to clarify the advantages of territorial approaches in the processes of sustainable development (Milán-García & al., 2019). Authors such as Becattini (2000) consider the territory as a dynamic system of intersubjective relationships capable of sedimenting relational, cognitive and organizational resources part of a shared context, values and visions. In this perspective, local development is understood not only as a process of growth of a productive sector or of a local aggregation of companies, but as a process of diversified territorial development, based on the enhancement of material and intangible resources present in a certain territory, which also involves the social and cultural sphere (Trigilia, 2005). The role of local governance is therefore essential in understanding local needs and desires and a prerogative for stakeholder participation in defining local policies and potential public private partnership and investments opportunities.

---

<sup>1</sup> The United Nations Conference on Sustainable Development or Earth Summit, also known as "Rio 2012" or "Rio + 20", was held in Rio de Janeiro (Brazil) between the 13<sup>th</sup> and the 22<sup>nd</sup> of June on the occasion of the 20 years anniversary of the Earth Summit organized by UNCED (United Nations Conference on Environment and Development) in the Brazilian city in 1992

### **From smart cities to smart and sustainable territories in Italy**

The industrial revolution has created the pathway for a rapid expansion of the urbanization process as more and more industries attracted labor from the countryside. This increasing concentration in human population have led to a more complex societal organization and to a diversification of occupation and entrepreneurial opportunity. Further economic development and innovation occurred to improve the delivery of services, goods and resources to urban citizens. The subsequent diffusion of information and communication technologies (ICT), emblematic of our economic and technological progress, have deeply characterized the modern lifestyle of human beings. According to the latest World Urbanization Prospect (UN, 2018), urban areas has experienced a significant increase in population since the second half of the 1900s. Today, the urban population represents 55% of the total world population, while in 1960 it amounted only to 36%, and based on the United Nations estimates, it should reach 68% by 2050<sup>2</sup>. The extent of this phenomenon, albeit impressive at world level, is rather heterogeneous at the regional one. While developed countries tend to be mostly urbanized, developing countries are predominantly rural, although they are precipitously catching up and are projected in the next decades to host most of the world future megacities<sup>3</sup>.

This runaway urbanization phenomenon has highlighted the limits of the current urban development model that requires a profound transformation. While the urbanization process is coupled with resource and energy consumption to satisfy human needs and guarantee access of essential public services, it needs at the same time to balance and/or solve problems related to the environmental and social sustainability of its own urban communities. Despite the population growth in urban areas occupies an ephemeral portion of the Earth, it impacts significantly on the environment and ecosystems equilibrium (Seto & al., 2011). Urbanized areas, according to an analysis carried out by the UNEP (2017), are responsible for 75% of global carbon emissions and consume 80% of the total energy supply and 75% of natural resources. In addition, population density in urban areas can lead to serious social and economic imbalances in access to lodging, resources, essential services and employment opportunities. This precariousness usually concentrated in peripheral urban conurbations often fuels the shadow economy and raises criminality rates.

The second phenomenon underway in the last decades is the diffusion of information and communication technologies (ICT) which have proved essential in organizing the urbanization process and its communities. It is now well established that technology, used as a tool for management can help to solve social and environmental problems, through its processing and transmission of data and information. For decades ICTs have been used in many contexts to create greater value and significantly reduce timing in the various operations between individuals and organizations. Technology used as a tool to virtually connect citizens, services, relationships, social capital and human capital, constitutes the fundamental pillar of the smart city concept. The spread of the Internet and related technologies were the initial drivers to develop smart tools to be used in the planning and management of local economic, social and environmental policies for inhabited areas (Yigitcanlar, 2016). The smart city concept is not only about processing data and sharing information, but it implies to create new knowledge to reduce environmental impacts and to promote socio-economic well-being (Vanolo, 2014).

This innovation process in territorial development models has polarized around the transformations that affect urban / metropolitan areas, destined to attract an ever-increasing number of people and businesses.

---

<sup>2</sup> UN projections highlight that the gradual shift in residence of people from rural to urban areas, together with the overall increase in world population could an additional 2.5 billion individuals to urban areas by 2050.

---

<sup>3</sup> It is estimated that by 2030 most of the 43 megacities with more than 10 million inhabitants will be located in developing countries. Furthermore, many of the fastest-growing agglomerations are urban areas with less than 1 million inhabitants located in Asia and Africa.

This evolution leads to complex challenges in urban regions, under pressure of increasing needs (housing, energy, infrastructural, safety, mobility), that open the way for a market of smart services fueled by technological innovation allowing more sustainable practices in today's urban contexts (Ahvenniemi & al., 2017). The concept of smart city, as a model of an intelligent, sustainable and inclusive city, appears not to be fully adequate to the Italian context, characterized by the presence of a multitude of small-medium sized cities and a constellation of tiny municipalities and historic villages. Rich in culture, in architectural heritage, in agricultural and natural scenic landscape, the local economic and productive activities of excellence are the result of skills established over time that have forged people's identity and sense of belonging to local territories. Bonomi and Masiero (2014) argue the concept of smart city needs to be translated in Italy into a supra-municipal territorial development with a smart perspective. This transition from a smart city to a smart land is strategic in adequately stimulating local economic development in the majority of Italian territories. In fact, the integration of homogenous municipal contexts appears not only necessary to provide more efficient services in an aggregation perspective, but it could provide the basis for territorial awareness and enhancement in its supra-municipal meaning (Celata & Coletti, 2014). Places sharing similar cultural contexts and natural landscape conformation usual present an intertwined entrepreneurial humus from which to launch their attractiveness and competitiveness supported by innovative forms of partnership public-private to provide more efficient approaches in local service delivery.

Conceiving a territory from a smart land perspective means opening it to experimentation with development strategies which, starting from the specific features of a place on which the territorial vocation is grafted, are capable of promoting innovative relationships between agricultural, industrial, service and research organizations with the goal of stimulating the processes for the enhancement of production and scientific excellence, for the valorization cultural and landscape heritage so that they can evolve by unfolding their potential in terms of growth and attractiveness (Bozzola & al., 2019). In this perspective, the adoption of enabling technologies aimed at reducing the innovation gap between urban / metropolitan areas and surrounding / peripheral territories is essential for relaunching local development trajectories and to counter the dispersion risk of human and entrepreneurial capital which today puts a threat to their survival and continuity. Furthermore, it shall mitigate or even invert the push factors towards large urban / metropolitan centers, and not exacerbating the problems and challenges of the latter. A diffuse and sustainable growth of economic activities across territories is key to regional and national social cohesion. (Pezzetti, 2019a).

Territorial development in a smart and sustainable perspective requires territories to become bearers of a long-term strategic vision of their contexts and economic system, and to be capable of giving innovative answers to current needs without compromising the expectations of future generations. Following a sustainability approach, this evolution should require the presence of a "control room" capable of taking on a function of direction and coordination among the key stakeholders of a specific area (Pezzetti, 2019b). In a framework of a shared and participatory model, public-private partnership for service delivery and co-creation activities might provide an adequate response to local needs with the help of smart innovation acting as an enabling tool for strategic choices (Angeon & Lardon, 2008).

### **Market developments and business opportunities related to the BRI**

During the visit in Italy of President Xi Jinping, 29 agreements were signed, 19 commercial and 10 institutional, for a total value of 7 billion euro whose multiplying effect could increase its return. However, the BRI seems nothing new for the mainstream Italian companies made of small and medium enterprises. In line with doing business in China, the structure of the BRI involves, in fact, a selective and limited participation of foreign companies within this framework. To be involved in projects related to the BRI there are an extremely small number of Italian multinational and / or state companies, which were only able to join in a marginal way. Based on the commercial agreements signed after the memorandum of understanding, the following Italian companies and government bodies have agreed on strategic partnerships with a Chinese counterpart:

- Cassa Depositi e Prestiti S.p.A (state bank)
- ENI S.p.A. (oil & gas equipment and products)
- Ansaldo Energia S.p.A. (fossil and nuclear power plants)
- Snam S.p.A. (natural gas transmission, storage and regasification)
- Danieli & C. Officine Meccaniche S.p.A. (metal, steel and manufacturing)
- ICE Agency (national institute for foreign trade)
- The Eastern Adriatic Sea Port System Authority
- The Ligurian Sea Port System Authority
- Intesa Sanpaolo S.p.A. (banking and financial services)

As tenders for the infrastructure or industrial plans put in place by the Chinese leadership which are rarely open, companies have been almost exclusively implicated through a Chinese trading partner, the central government or the local government. These companies are generally involved in bringing a certain technology or playing a facilitation role through the operational experience previously gained on the field of beneficiary countries and in China itself. The remainder of the BRI projects tends to be granted to vertically integrated Chinese companies, so that the materials, supplies, financing and installations come entirely from Chinese sources.

Business and investment opportunities derived directly from the BRI are presently limited to raw materials and energy giants, as well as actors in the field of transport and logistic infrastructures. However, this huge modernization plan of economic corridors involves a multitude of Asian, European and African countries. By creating a link between the vibrant economic area of East Asia with the more developed European countries, many countries with enormous potential for economic development and consequent markets are opening up for business opportunities (Weidong & al., 2020). Alongside the growing development of infrastructure and use of energy and raw materials, sustained by Chinese capital inflows, there will be certainly an increase in local consumption, as well as new needs and desires of consumers to be fulfilled in different sectors among the BRI member countries (Chan, M. H. T. 2018). For instance, in most developing countries part of the BRI corridors, the digital infrastructure and related services are underdeveloped (Weidong & Dunford, 2016). This starting point offers many opportunities for companies that focus on ICT and related connectivity services to expand their business and deploy advanced technologies within the region. Similarly, the Made in Italy excellence products, ranging from fashion and design to the food and agricultural sectors might find new market spaces for exports. By securing more commercial ties, especially the one attributable to the Italian lifestyle, it is likely that new tourism inflows could be conveyed to visit Italian territories.

The Italian goal is to enter this commercial network and exploit at best this connectivity between Europe and Asia. Regarding China, according to data from the ICE (2018) Italian agency for trade, between 2005 and 2018, Chinese investments in Italy amounted to 25 billion dollars, the fourth largest European destination after the United Kingdom, Germany and France. As far as exports are concerned, the situation is no better: in 2018 Italian exports to China were equal to 2.8% of total Italian exports, compared to 4.2% from France, 6.5% from Britain and 7.1% from Germany. The BRI could be a good opportunity for Italy, being since the memorandum of understanding in a preferential position. By exploiting partnership advantage it could better access the huge and growing Chinese consumer market and catch up its delay with their European allies.



## Conclusion

The Memorandum of Understanding signed in March 2019 baptized the access of Italy, first among the G7 countries, to Belt and Road Initiative (or New Silk Roads). This mega infrastructural-commercial project, connecting China and Eurasia, launched in 2013 by the president of China, Xi Jinping, develops through a land route (six corridors) and sea route, involving about 60% of the world population and potentially one third of international trade (Chin & He, 2020). Both countries are dedicated to developing connectivity following a sustainable and environmentally friendly approach. With this spirit of cooperation, activating local process towards green, low carbon and circular development frame how Italian territories may intercept the large financial investments of the BRI.

Italy could use to its advantage that it is the largest European economy and the only power of the G7 to participate in the BRI up to now. However, it is unthinkable that Italy plays an equal game with its Chinese partner. By further breaking the compactness of the European Union, Italy has questioned its role on the international scene. The European Union can act effectively exert an influence in the global geopolitical scene only under the condition that its members act in unison. In a long-term strategy regarding its participation in the BRI, Italy will have to help clarify some of the more ambiguous elements of the Chinese project, especially the one related to sustainability and environmental impacts of this mega commercial and infrastructural program (Alice & al., 2020) and how smaller and / or peripheral territories, typical of most European states (De Toni, 2021), can effectively attract benefits of BRI new commercial routes and related investments. Italy could play a leading role of cooperation and at the same time modeling the Chinese program, making it more adaptable to European territories.

The potential areas of convergence between the BRI and Italian smart and sustainable territories are mainly to be found in the financing of local development opportunities. The capacity of territories to aggregate and form a critical mass of users and consumers is critical in enabling the drivers and processes to ease the financing of smart and sustainable development of Italian territories. As the investment dimension related to the BRI approved by the recent agreements between the Republic of China and the government of Italy, is still on its first stage of elaboration. It appears premature to fully comprehend potentialities and risks for the Italian economy, as commercial and infrastructural investments are merely on the paper. However, the perspective of the BRI, opening new commercial routes and markets, requires a profound reflection for the preparation of key stakeholders, institutions and business actors in seizing new opportunities. This paper advocates that the atomization of the Italian territories might result in a barrier to accede and participate in future commercial agreements and attract infrastructural, green and technological investments. Future research attention shall be given on how the local Italian territories can be aggregated in terms of capacity to receive and manage sizeable investments from such huge projects. This aggregating perspective of territories is not an end to the BRI program of investments, but a wider one that could ease and channel the financing of other stakeholders and institutions, such as the EU and the EBRD, towards territories that could be left over in this further globalization process.

## References

- AA.VV. (2019), *Smart Land: La via Italiana allo sviluppo sostenibile*. Milano: EnergiaMedia Editore
- Ahvenniemi, H. & al. (2017). "What are the differences between sustainable and smart cities?", in *Cities*, vol. 60, pp. 234-245
- Alice C. H. & al. (2020) "*Horizon Scan of the Belt and Road Initiative*", in *Trends in Ecology & Evolution*, Volume 35, Issue 7, Pages 583-593
- Angeon V. & , Lardon S. (2008) "*Participation and governance in territorial development projects: the 'territory game' as a local project leadership system*", in *International Journal of Sustainable Development (IJSd)*, Vol. 11, No. 2/3/4
- Beccattini G. (2000), *Dal distretto industriale allo sviluppo locale: svolgimento e difesa di un'idea*. Torino: Bollati Boringhieri

- Bonomi A. and Masiero R. (2014), *Dalla smart city alla smart land*, Venezia: Marsilio Editori
- Bozzola M. (2019), "Quattordici Comuni, un'unico percorso", in *Smart Land Sud Est Milano – Fase 1*, Milano: EnergiaMedia Editore, pp. 32-39
- Celata F. and Coletti R. (2014) "Place-based strategies or territorial cooperation? Regional development in transnational perspective in Italy", in *Local Economy*, Vol. 29 (4-5) PP. 394-411
- Chan M. H. T. (2018) "The Belt and Road Initiative – the New Silk Road: a research agenda", in *Journal of Contemporary East Asia Studies*, 7:2, 104-123
- Chin H. & He W. (2020) *The Belt and Road Initiative: 65 Countries and Beyond*, Global Sourcing, Fung Business Intelligence Centre
- De Toni A. (2021) "Aligning Inner Peripheries with rural development in Italy: Territorial evidence to support policy contextualization", in *Land Use Policy*, Volume 100
- Hockerts K. & Wüstenhagen R. (2010) "Greening Goliaths versus emerging Davids - Theorizing about the role of incumbents and new entrants in sustainable entrepreneurship", in *Journal of Business Venturing*, Elsevier, vol. 25(5), pp. 481- 492
- Milán-García, J. & al. (2019), "Sustainable Local Development: An Overview of the State of Knowledge", in *Resources*, vol. 8, n.31
- OECD (2020), *A Territorial Approach to the Sustainable Development Goals: Synthesis report*, OECD Urban Policy Reviews, OECD Publishing, Paris
- Perucca G. (2014) "The Role of Territorial Capital in Local Economic Growth: Evidence from Italy", in *European Planning Studies*, 22:3, 537-562
- Pezzetti R. (2019a), "Visione e co-progettazione per il futuro dei territori italiani", in AA.VV. *Smart Land: La via Italiana allo sviluppo sostenibile* Milano: EnergiaMedia Editore, pp. 17-21
- Pezzetti R. (2019b), "Verso la Smart Land", in AA.VV. *V Smart Land Sud Est Milano – Fase 1* Milano: EnergiaMedia Editore, pp. 72-79
- Reid W.V. & al. (2010) "Earth System Science for Global Sustainability: Grand Challenges", in *Science*, vol. 330, iss. 6006, pp. 916-917
- Saraceno E. (1994) "Alternative readings of spatial differentiation: The rural versus the local economy approach in Italy", in *European Review of Agricultural Economics*, Volume 21, Issue 3-4, Pages 451–474
- Seto K.C. & al. (2011), "Meta-Analysis of Global Urban Land Expansion", *PLOS ONE*, 6(8): e23777
- Shepherd D. A., & Patzelt H. (2011) "The new field of sustainable entrepreneurship: studying entrepreneurial action linking 'what is to be sustained' with 'what is to be developed'", in *Entrepreneurship: Theory and Practice*, vol. 35, no. 1, pp. 137+
- Trigilia C. (2005), *Sviluppo locale. Un progetto per l'Italia*, Bari: Laterza
- United Nations, Department of Economic and Social Affairs, Population Division (2019). *World Urbanization Prospects 2018: Highlights* (ST/ESA/SER.A/421)
- Vanolo A. (2014), "Smartmentality: The smart city as disciplinary strategy" in *Urban Studies*, vol. 51, n. 5, pp. 883–898

- Weidong L. & al. (2020) "Financing the Belt and Road Initiative", in Eurasian Geography and Economics, 61:2, 137-145
- Weidong L. & Dunford M. (2016) Inclusive globalization: unpacking China's Belt and Road Initiative, Area Development and Policy
- Yigitcanlar, T. (2016), Technology and the city: Systems, applications and implications. New York: Routledge

## The Level of Circular Economy in Slovakia on the Basis of Selected Indicators

**Michal Levický**

**Milan Fiľa**

University of Constantine Philosopher in Nitra, Slovakia

The circular economy is an economic model based on the reuse and recycling of products in order to minimize or completely eliminate waste. The aim of the paper is to characterize the current state and perspectives of the circular economy in Slovakia on the basis of selected indicators. Despite great efforts, the amount of waste generated in the EU is not declining. Every year, 2.5 billion tonnes of waste are generated from all economic activities in the EU, which is 5 tonnes per capita per year, and each citizen produces on average almost half a tonne of municipal waste. Similarly, the Slovak economy is characterized by a positive development of the economy, but at the same time growing consumption of material resources and limited capacity of natural resources. As a result, it is highly dependent on external markets for both the import of raw materials and the export of products. Within the countries of the European Union, Slovakia has one of the highest landfill rates for municipal waste, which leads to a waste of natural resources and a negative impact on the environment. Increasing resource efficiency and the transition to a circular economic model is therefore of paramount importance for the country's sustainable growth and increased prosperity.

**Keywords:** circular economy, environmental policy, waste management

### Introduction

The circular economy is an economic model based on the reuse and recycling of products in order to minimize or completely eliminate waste (European Parliament, 2015). The aim of this model is that all product and material flows can be re-integrated into their cycle after their use, where they become re-resources for new products and services (Madajová & Belicová, 2018). Recycling materials alone is not an ideal solution, as it is energy-intensive and generally involves the degradation of materials, which in turn leads to an increase in demand for the original materials. The circular economy is a broader concept than recycling, as it is based on a renewable industrial system leading to the cessation of waste generation. The intention of the circular economy is not only to create an improvement in the life cycle and use of the product itself, but also to minimize energy consumption (Madajová & Belicová, 2018). The transition to a circular economy supports the fulfillment of the main objective of the Resource Efficiency Program under the Europe 2020 Strategy for Smart, Sustainable and Inclusive Growth. The shift towards a circular economy means, in addition to reducing the negative impact on the environment, also increasing the security of supply of raw materials, strengthening competitiveness and innovation, and thus higher growth and job creation.

### The essence of the circular economy

The traditional linear economy consists of the following activities: extraction of raw materials, production, distribution, consumption and waste (Maľa, 2020). In contrast, the circular economy represents a circular arrangement of activities: production, distribution, consumption and use, reuse and repair of products, reuse (components and materials), which is again followed by the whole cycle again.

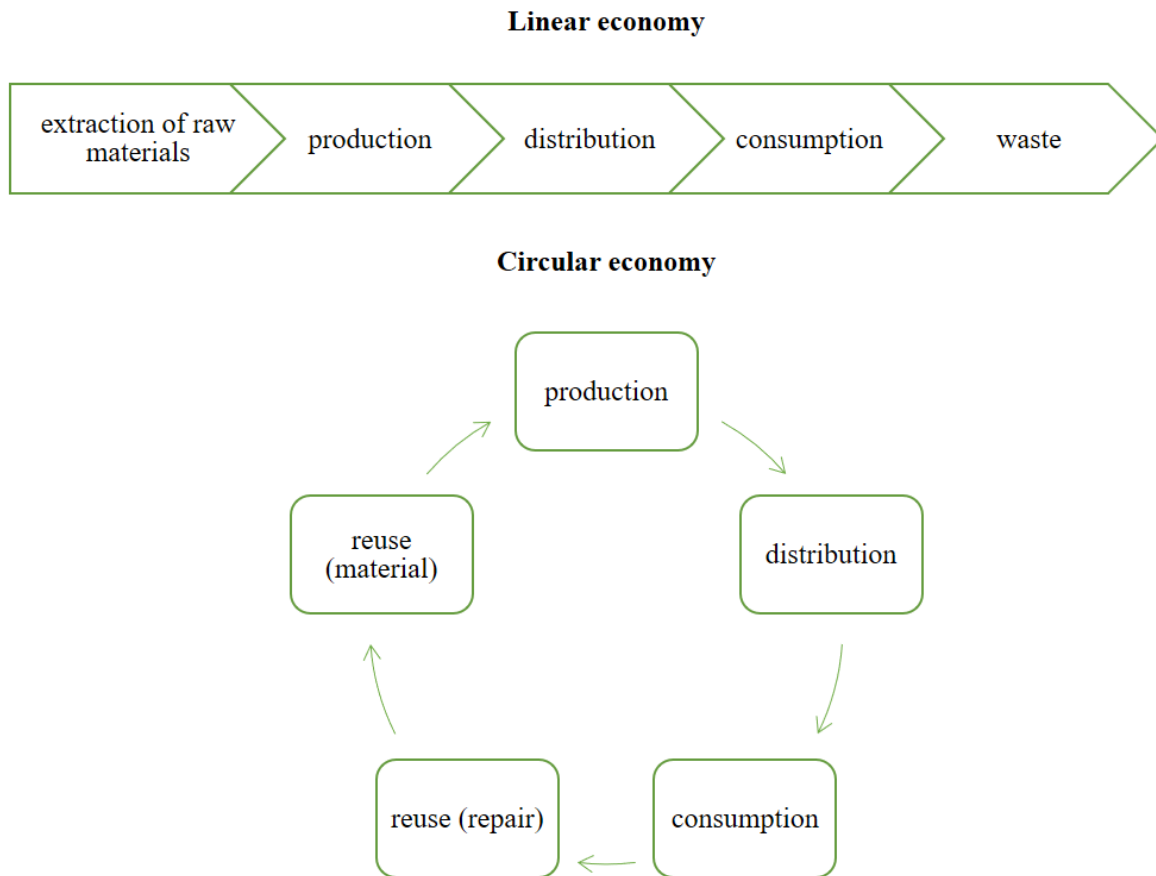
**Figure 1: Comparison of linear and circular economics**

Source: own processing based on Madajová & Belicová, 2018

The most important motives for the transition from a linear to a circular economy are growing demand for raw materials and scarcity of resources - non-renewable resources have their limits and as the population continues to grow, so does demand, dependence on other countries - as some countries do not have enough own resources and Impact on the planet's climate - the extraction and use of minerals has a major impact on the environment, increasing energy consumption and CO<sub>2</sub> production (European Parliament, 2015).

The circular economy offers an opportunity to increase sustainability and competitiveness. It brings several benefits to entire industries, businesses and even the people of the country (Eurostat, 2015):

- more innovative and efficient ways of production and consumption,
- protection of companies from lack of resources and volatile prices,
- opportunities for local employment and social integration,
- optimization of waste management, which promotes recycling and reduces landfilling,
- energy savings, as smaller production processes require less energy,
- environmental benefits in terms of climate and biodiversity, air, soil and water pollution.

### Indicators of the level of the circular economy in Slovakia

The conversion of waste into a resource is a basic precondition for increasing resource efficiency and closing the circle in the circular economy. Increasing the share of waste recycling is therefore part of the transition to a circular economy. The generated waste is dealt with by waste management, the basic principles of which ensure that the waste causes the least possible burden for the environment and humanity. These principles are presented by the so-called pyramid of the waste management hierarchy. The monitoring framework for the circular economy set up by the European Commission consists of 10 indicators, some of which are broken down into sub-indicators. For waste management, progress is monitored in the areas of total recycling rate, recycling and recovery of selected types of waste, municipal waste recycling rate, non-mineral waste recycling rate, packaging waste recycling rate, plastic packaging waste recycling rate, packaging waste recycling rate from wood, the rate of recycling of electrical waste, the rate of recycling of biowaste and the rate of recovery of construction and demolition waste.

The main goal of waste management in Slovakia is to minimize the negative effects of waste generation and management on human health and the environment. In order to achieve the set objectives, it is necessary to enforce and adhere to a binding waste management hierarchy in order to increase waste recycling, especially for municipal waste and construction and demolition waste, in accordance with the requirements of the Waste Framework Directive 2008/98 / EC. The big challenge of waste management in Slovakia is to stop the increase in waste generation and especially to reduce the high share of waste landfilling. (Ministry of Environment of The Slovak Republic, 2018).

In Slovakia, a total of 13,478,036 tons of waste was generated in 2018. Compared to 2017, the increase in total waste generation in 2018 represents almost 10%.

**Table 1: Development of the amount of waste in Slovakia**

	dangerous waste [thousand tons]	municipal waste [thousand tons]	other waste [thousand tons]
2005	561	1,558	8,810
2010	466	1,809	8,481
2011	379	1,767	8,689
2012	371	1,751	6,549
2013	364	1,744	7,750
2014	380	1,830	6,844
2015	404	1,888	8,271
2016	489	1,953	8,229
2017	401	2,137	9,714
2018	512	2,325	10,640

Source: Statistical Office of the SR

The dominant activity of recovery, with a share of 27.6% of the total amount of generated waste, is material recovery. The high share of landfilling remains a problem, up to 24.8% of the total amount of waste generated. In 2018, 111 landfills and 19 incinerators and co-incineration plants were operated, of which 2 were for municipal waste (Ministry of Environment of The Slovak Republic, 2018). In 2018, almost 2,325,178 tons of municipal waste was generated in

Slovakia, which represents 427 kg of municipal waste per capita. Compared to 2017, this represents an increase of 34 kg of communal per capita. The largest production of municipal waste per capita was achieved in the Trnava region (555.8 kg), which is directly proportional to the economic strength of the region. The smallest production of municipal waste per capita was recorded in the Košice Region (328.8 kg). Municipal waste production has increased by 49.2% since 2005.

**Figure 2 Development of the amount of municipal waste in Slovakia (in kilograms per capita)**

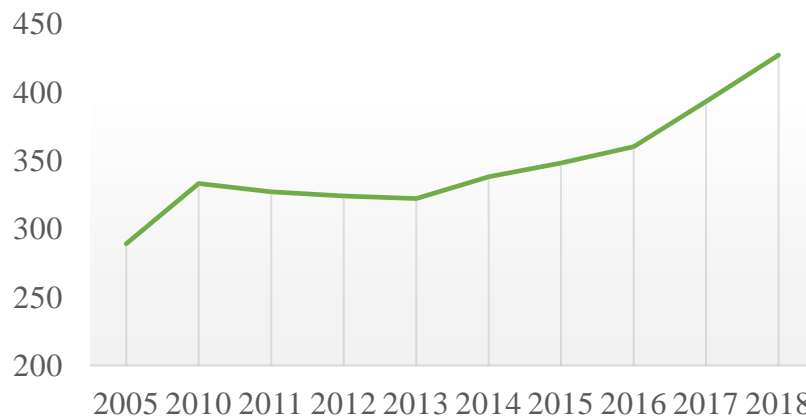

Source: Statistical Office of the SR

One of the basic indicators of the evaluation of the circular economy is the rate of recycling of municipal waste. In Slovakia, landfilling was the dominant activity of municipal waste management in 2018. The share of landfilled municipal waste in total disposal was 53.8%, which represents a decrease of 7%. In 2018, the recycling of municipal waste reached the level of 38.1%. The aim of the Environmental Strategy 2030 is to increase the recycling rate of municipal waste to 60% by 2030 and to reduce its landfill rate to less than 25% by 2035. Compared to other countries, Slovakia has a low rate of municipal waste recycling, despite the extensive construction of sorting and recovery infrastructure for public expenditures of almost 317 mil. eur. Landfill in the amount of almost 51% remains the dominant activity of all waste management, for municipal waste itself it is up to 69%. In a pan-European comparison, we have a low average production of municipal waste per capita in Slovakia (average 2005 to 2015 only 305 kg / year) as well as in absolute values (1.6 million tons / year), but the recycling rate of municipal waste is 14, 9% is one of the lowest in Europe. The result is the highest landfill rate compared to the average of the V4 or EU28 countries (Haluš et al., 2017).

**Figure 3 Material reuse rate in selected EU countries in 2017 (in%)**

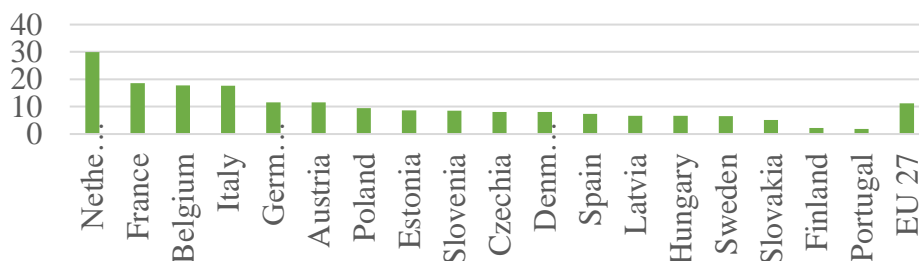

Source: Eurostat

Landfilling is a significant and difficult to quantify cost for society as a whole. An increased incidence of some diseases has been documented in people living near landfills, mainly due to landfill gas. The resulting methane and carbon dioxide, in turn, contribute to global warming. Despite insulating barriers, there is a risk of leakage and groundwater and surface water pollution. Last but not least, landfills take up land and devastate the territory in which they are located. Fees for depositing municipal waste in a landfill are one of the lowest in the EU in Slovakia. One of the reasons for the high rate of landfilling instead of the recovery of municipal waste may be low landfill fees and the associated weak incentive to increase the level of separate collection. Countries with a higher fee also have higher recycling rates. A complementary factor in the low recycling rate is the outdated method of reporting and the different methodology for calculating recycling. Several measures need to be used in parallel to reduce landfilling. Among the most effective are the increase in landfill fees, the mandatory introduction of quantitative collection and the consequent fight against black dumps. The increase in landfill fees does not have a fiscal target, but will have a positive impact in the coming years. In the coming years, it is estimated that the revenue from the municipal waste disposal tax could be higher by 7 mil. In the first year compared to the current revenue, and in the third up to 39 mil. eur. In the long run, the yield will gradually decrease as a result of a higher degree of separation. These measures should be complemented by information campaigns and training. A gradual increase in fees could contribute to the reduction of landfilling in the first year by 70 thousand. tons and in the third year up to 239 thousand. tons. In the third year, only the benefits caused by lower methane and CO<sub>2</sub> emissions could reach 2.4 to 3.1 mil. eur. The real benefits would be higher after including other factors such as soil or groundwater pollution (Haluš et al., 2017).

**Figure 4 Average weight results of individual components of municipal waste**

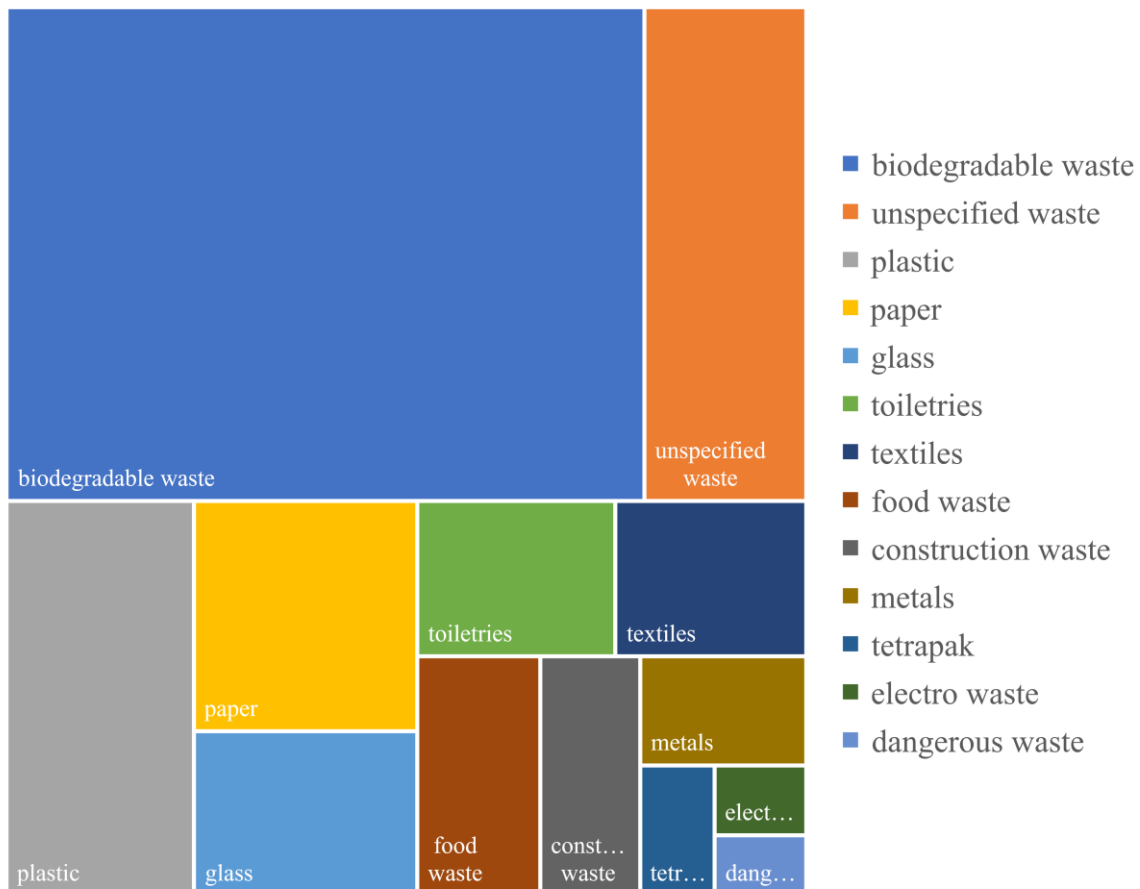

Source: 1 own processing based on Madajová & Belicová, 2018



Based on the results of a survey by the Institute of Circular Economics, more than 46% of municipal waste is biodegradable waste (Madajová & Belicová, 2018). Biowaste treatment capacities are currently used at 39%, but are insufficient in the long run. At present, the capacity of industrial and municipal bio-waste treatment facilities is used only at 45%, which is related to the insufficient level of separate collection. Up to 70% of bio-waste (490 thousand tons), which is hidden mainly in unsorted municipal waste, ends up in landfills. In the long run, the current capacities for biowaste are insufficient (Madajová & Belicová, 2018). Meeting the waste management objectives in the field of bio-waste will require an increase in capacity from the current 901,000 tonnes to 1,300,000 tonnes. In addition to building large-capacity facilities and supporting the collection of sorted biowaste, a suitable alternative is to support home composting. In family houses, the production of biowaste is around 380 thousand tons per year, while 322 thousand tons remain unsorted. To recover all municipal bio-waste, it would be necessary to build a large-capacity facility, which would require subsidies in the amount of 24 mil. eur. An alternative is home composting bins (Haluš et al., 2017). The main obstacles to a more significant development of the circular economy in Slovakia are in particular a weaker legislative framework, insufficient application of effective proven economic instruments, insufficient control of public administration, lack of funding for research and innovation, low demand for innovative solutions and a highly fragmented regulatory framework. In terms of innovation, Slovakia, but also other V4 countries, are considered to be moderate innovators who lag behind the strong and innovative leaders in the EU. (Hojsík et al., 2020).

## Conclusion

The Slovak economy is characterized by a positive development of the economy, but at the same time by a growing consumption of material resources and a limited base of natural resources. As a result, it is highly dependent on external markets for both the import of raw materials and the export of products. Within the countries of the European Union, Slovakia has one of the highest landfill rates for municipal waste, which leads to a waste of valuable natural resources and a negative impact on the environment. Increasing resource efficiency and the transition to a circular economic model is therefore of paramount importance for the country's sustainable growth and increased prosperity. (Gušťaříková et al., 2019). For the sustainable development of the circular economy, it is necessary to ensure waste management in accordance with the objectives set out in the waste management hierarchy, where the main priority after waste prevention is reuse and recycling before incineration and landfill. Attention should be focused on bio-waste, which accounts for the largest share of municipal waste (approximately 45%), waste prevention or eco-innovation in the form of the introduction of easily recyclable materials based on renewable resources. One of the most affected links in the circular economy chain is plastics recycling, which is driven by reduced demand combined with a record low market price for polymers from primary sources to such an extent that without financial assistance, many plastics recycling plants will be forced to close. And since there is a reasonable expectation that oil prices will remain low in the coming years, it is also necessary to separate the price of plastics from primary raw materials (Hojsík et al., 2020).

## References

1. European Parliament. (2015). *The European Union and the circular economy*. <https://www.europarl.europa.eu/news/sk/headlines/economy/20151201STO05603/eu-a-obehove-hospodarstvo>
2. Eurostat. (2015). *Circular economy - Overview*. <https://ec.europa.eu/eurostat/web/circular-economy>
3. Gušťaříková, T., Kostúříková, A., & Lieskovská, Z. (Eds.). (2019). *Circular economy - future of the development of Slovakia*.
4. Haluš, M., Bendíková, M., Gális, M., Antalová, V., Slučiaková, S., & Petříková, K. (2017). *Revízia výdavkov na životné prostredie Záverečná správa*.
5. Hojsík, M., Hegyi, L., & Remeta, J. (2020). *Plán zelenej obnovy*.

6. Madajová, Z., & Belicová, P. (2018). *CIRKULÁRNA EKONOMIKA NA SLOVENSKU 2018*.
7. Maťa, P. (2020, March 12). *Vzdelávanie dospelých a cirkulárna ekonomika | EPALE*. <https://epale.ec.europa.eu/sk/blog/vzdelavanie-dospelych-cirkularna-ekonomika>
8. Ministry of Environment of The Slovak Republic. (2018). *Slovak Republic State of Environment Report 2018*. <https://www.enviroportal.sk/uploads/report/9341.pdf>
9. *Overview - Eurostat*. (n.d.). Retrieved September 23, 2020, from <https://ec.europa.eu/eurostat/web/circular-economy>
10. Statistical Office of the SR. Retrieved November 7, 2020, from [https://slovak.statistics.sk/wps/portal/ext/home!/ut/p/z1/04\\_Sj9CPykssy0xPLMnMz0vMAfljo8ziA809LZycDB0NLPyCXA08QxwD3IO8TAwNTEz1wwkpiAJKG-AAjgZA\\_VFgJc7ujh4m5j4GBhY-7qYGno4eoUGWgcbGBo7GUAV4zCjJTDIdFRUBADse0bP/dz/d5/L2dBISEvZ0FBIS9nQSEh/](https://slovak.statistics.sk/wps/portal/ext/home!/ut/p/z1/04_Sj9CPykssy0xPLMnMz0vMAfljo8ziA809LZycDB0NLPyCXA08QxwD3IO8TAwNTEz1wwkpiAJKG-AAjgZA_VFgJc7ujh4m5j4GBhY-7qYGno4eoUGWgcbGBo7GUAV4zCjJTDIdFRUBADse0bP/dz/d5/L2dBISEvZ0FBIS9nQSEh/)

## China in the South Caucasus: Economic Interests

**Mariam Lashkhi**

**Vakhtang Charaia**

Georgia Aviation University, Georgia

Considering all of the geopolitical vectors, the pros and cons of SC countries for the simultaneous cooperation with the West and China are different. Azerbaijan has presumably nothing to lose, neither the West nor Russia will criticize such cooperation. Armenia, trying to diversify toward the east, might face a negative foreign blow (if at all), not from the West but from the north. Georgia, unlike Azerbaijan and Armenia, with strong economic and even stronger political ties with the West, risks a long round of painful attacks on its democracy which is fundamental for its economic, security, military and any other aspect of sustainable development. On the other hand, the SC and, especially, Georgia has a good chance to promote its development under the BRI support. Azerbaijan can strengthen its transit potential, Armenia has a chance to become a new transit player connecting Iran with Georgia and Georgia can strengthen its transit potential even further but, more interestingly, it can become a global economic, trade and logistics hub, attracting businesses from countries like China and the US.

**Keywords:** China, Azerbaijan, Georgia, democracy, logistics

### Background

China's global aspirations are growing, but limited so far. Aiming toward global economic leadership, it has offered a Belt and Road Initiative (Clarke, 2015; Papava, 2017a; Wang, 2018), which means that after decades of transformation and rapid economic growth at the local level, China's state and private enterprises are willing and ready to enhance their foreign direct investments like never before, along with political influence and soft / sharp power. However, while China tries its best, the strength of the US dollar in global trade, the military power of NATO, trade wars with the US, investments screening procedures with the EU (Yin, 2017; Yalcin, 2016; Sunesen, 2018, Okano-Heijmans 2009), other geo-political and economic tensions with different players worldwide and, lastly the Coronavirus issue - limit China's ambitions somewhat considerably overall.

Making sure that a one-size-fits-all mechanism will not be supported by each and every country even in EU, China has the privilege to be welcomed by different countries all over the world (Kerikmäe, 2017; Kaplan, 2017), even though it knows that such partnerships might not be totally fair, but still growing (Hellström, 2017, Hansakul, 2014; Hanemann, 2017; Chellaney, 2017) and here the question of relatively small developing countries arise, which are trying to have their own policies (Alesina, 2003). Whether Eastern Europe, the South Caucasus (SC) and/or somewhere else, different countries are eager to open their gates to new Chinese opportunities, and the Coronavirus issue is only a small obstacle in this process (Papava, 2020). Moreover, some countries and the SC ones, in particular (with around 17 million in population and \$70 billion in GDP), do believe that their potential is even underestimated from China's perspective. At a different scale, SC countries believe they can and should have more attention from China (Ellena, 2015; Hualing, 2017; CBW, 2017), forgetting about two important issues - first, the unequal partnership threat and second, the potential Western concerns and contra actions.

To bring in some numbers, SC countries have already attracted around \$2 billion in FDI from China and were promised several times more, investing in all possible areas, starting from the oil industry and finishing with airline companies, solar panels and electric cars. Especially underlining that diversification of investments is also a crucial factor for Georgian economy (Lashkhi, 2017; Lashkhi, 2018, Charaia 2014a, Charaia 2014b, Charaia 2016c). Starting from scratch a decade ago, China increased its annual trade turnover, as well as FDIs with Georgia (Charaia 2017a, Charaia 2017b, Charaia 2018), the same story goes also to the SC, from several hundred million to over \$3 billion

(in the case of Georgia, trade increased - 33 times in the last 10 years) and became one of the top trading partners for all three SC countries. Remittances and tourism are hitherto not booming but there is great potential, especially in the case of tourism. A great challenge for Georgia, as well for the other SC countries is a financial stability, including inflation stability, which could be brought with right policies (Papava, 2017b); Papava 2017c). Also, it should be mentioned that for the stable economic progress of SC countries – peace is a very problematic issue in which China is widely reluctant and unwilling to be involved despite the fact that it could play an important balancing role between all of the parties (Charaia 2016a, Charaia 2016b).

### **Implications**

Before going into details, one should remember that the differences between the countries of the SC are huge, representing three different religious groups, playing three different games on the geopolitical arena and being at three different levels of democratic development. While some of these issues could be important for the West, let us say – democracy, China is largely reluctant to become involved.

Along with other important issues vis-à-vis the SC, China's FDI is not a threat but a source of financial income that stabilizes the economies, creates new workplaces and allows the governments to operate more smoothly. At the same time, the SC countries have to remember that too much flirting with a new friend (China) can offend existing partners (EU and/or US and/or Russia) which could have its own pitfalls which will be different for each of the countries. Consequences can vary from political to economic and military cooperation level decrease, which finally might have a huge impact on particular country perspective on regional and global levels.

Taking the SC for a closer look, it could be said that different types of progress have been made by all three of the small states. Outstanding progress has been made by Georgia, transforming from a failed to a democratic state (with Western support), already willing and able (also, with Western support) to play the role of a global trade/economic/logistics hub. Free trade regimes with the world's most powerful economies, including but not limited to the EU and China, make Georgia a unique country in this prism (along with Israel, Switzerland and Iceland) with specific advantages of lower taxes and a cheaper labor force, among others. Moreover, negotiations on an FTA are in progress with India, Japan and the USA, etc. Having this number and quality of countries with free trade regimes will make Georgia truly exceptional and give it a prominent place with a truly global mission.

Despite the economic and political dependence on Russia, landlocked Armenia has never stopped its cooperation with the West and nowadays it is also ready for collaboration with China which it can offer free trade regimes with the Eurasian Economic Union and the US as well as an alternative bridge function to Europe (Iran-Armenia-Georgia-Europe). At the same time, Azerbaijan in tandem with Georgia is already expanding transport corridors and supporting the EU hydrocarbon diversification plan. In light of China's geopolitical interests, Azerbaijan and Georgia, as well as Armenia (under special circumstances), could gain some big opportunities, as well as new challenges.

While concentrating on those Western concerns vis-a-vis SC-China and, especially, Georgian-Chinese cooperation, it should be underlined that large regional projects like the construction/operation of the Anaklia deep sea port in western Georgia, which aims to diversify Western dependence on Russia, cannot become functional without a strong Chinese participation, at least from the cargo supply point of view. As well as an interesting issue is the railway corridors through breakaway region, connecting Russia with Armenia and farther with Iran (Papava, 2014). Moreover, if direct Georgian-Chinese cooperation is so tricky, then what is the West doing to minimize this particular risk? For instance, Western countries have invested over a \$100 billion in Kazakhstan's oil industry (US invested more than \$50 billion) but the main corridor used to transport its hydrocarbon resources is not with a US strategic partner – Georgia (which is occupied by Russia and fights for the Western dependence diversification from Russia) but with Russia. Thinking more broadly could bring more benefits not only for Georgia, a proven friend of the West, but also to the West where benefits are expected at both ends.

## Conclusions

Considering all of the geopolitical vectors, the pros and cons of SC countries for the simultaneous cooperation with the West and China are different. Azerbaijan has presumably nothing to lose, neither the West nor Russia will criticize such cooperation. Armenia, trying to diversify toward the east, might face a negative foreign blow (if at all), not from the West but from the north. Georgia, unlike Azerbaijan and Armenia, with strong economic and even stronger political ties with the West, risks a long round of painful attacks on its democracy which is fundamental for its economic, security, military and any other aspect of sustainable development. On the other hand, the SC and, especially, Georgia has a good chance to promote its development under the BRI support. Azerbaijan can strengthen its transit potential, Armenia has a chance to become a new transit player connecting Iran with Georgia and Georgia can strengthen its transit potential even further but, more interestingly, it can become a global economic, trade and logistics hub, attracting businesses from countries like China and the US.

## References

- Alesina, A. (2003). "The Size of Countries: Does it Matter?" *Journal of the European Economic Association*, 1(2-3): 301-316, <[https://dash.harvard.edu/bitstream/handle/1/4551794/alesina\\_size.pdf?sequence=2](https://dash.harvard.edu/bitstream/handle/1/4551794/alesina_size.pdf?sequence=2)>; Alesina, Alberto and Enrico Spolaore (2003). *The Size of Nations*. Cambridge, MA: MIT Press.
- CBW. (2017). "One Billion USD Capital Chinese Bank to Launch in Georgia." *Caucasus Business Week*, May 15. <http://cbw.ge/banking/chinese-bank-one-billion-usd-capital-launch-georgia/> (accessed 16.07.2020).
- Charaia, V. (2013). Eastern Partnership Status Quo Assessment and Future Prospects, EU Integration Issues-Visegrad Countries and the South Caucasus, Caucasian Institute for Economic and Social Research, Tbilisi, Pp. 95-110. [http://csogeorgia.org/uploads/library/108/EU\\_Integration\\_Issues\\_Visegrad\\_Caucasus-geo.pdf#page=97](http://csogeorgia.org/uploads/library/108/EU_Integration_Issues_Visegrad_Caucasus-geo.pdf#page=97) (accessed 16.07.2020).
- Charaia, V. (2014a). Role of FDI for Countries Economic Development. The Case of Georgia. 9th International Silk Road Conference on Business, Economics, International Relations and Education. <https://silkroad.ibsu.edu.ge/silkroad/index.php/silkroad/silkroad9th/paper/viewPaper/292> (accessed 16.07.2020).
- Charaia, V. (2014b). Local Investment Climate and the Role of (Sustainable) FDI: The Case of Georgia, *International Journal of Social, Behavioral, Educational, Economic, Business and Industrial Engineering*, Vol:8, No:2, pp. 425-428. <http://waset.org/publications/9997562/local-investment-climate-and-the-role-of-sustainable-fdi-the-case-of-georgia> (accessed 16.07.2020).
- Charaia, V. (2016a). Economics of Conflict: Core Economic Dimensions of the Georgian-South Ossetian Context. *International Journal of Humanities and Social Sciences* Vol:3, No:10, p. 1. <http://waset.org/abstracts/55987> (accessed 16.07.2020).
- Charaia, V. (2016b). The Financial Side of the Conflict: The Case of the Georgian-South Ossetian Conflict. Cost of Conflict: Core Dimensions of the Georgian-South Ossetian Context. George Mason University, pp. 46-51. [http://scar.gmu.edu/sites/default/files/global-documents/cpp/cost-of-conflict/Vakhtang%20Charaia\\_Eng.pdf](http://scar.gmu.edu/sites/default/files/global-documents/cpp/cost-of-conflict/Vakhtang%20Charaia_Eng.pdf) (accessed 16.07.2020).
- Charaia, V. (2016c). Foreign direct investments attraction and management in Georgia, *Ekonomisti*, Ivane Javakhishvili Tbilisi State University Paata Gugushvili Institute of Economics, volume 4, issue XI, Pp.57-66. [http://pgie.tsu.ge/contentimage/sxvadasva/jurnali\\_ekonomisti/\\_4-2016.pdf](http://pgie.tsu.ge/contentimage/sxvadasva/jurnali_ekonomisti/_4-2016.pdf) (accessed 16.07.2020).
- Charaia, V. (2017a). The Role of Multinational Enterprises' Investments in Emerging Country's Economic Development, Case of Georgia, *World Academy of Science, Engineering and Technology*, International

- Journal of Social, Behavioral, Educational, Economic, Business and Industrial Engineering, P.697-700. <http://www.waset.org/publications/10006953> (accessed 16.07.2020).
- Charaia, V. (2017b). *Trade and Investment Relations between Georgia and China*, Expert Opinion, Georgian Foundation for Strategic and International Studies. Pp.3-13. <https://www.gfsis.org/files/library/opinion-papers/94-expert-opinion-eng.pdf> (accessed 16.07.2020).
- Charaia, V. (2018). FDI Motivation and Benefits for Georgia, *Ekonomisti*, Issue 1. [http://ekonomisti.tsu.ge/?cat=nomer&leng=eng&adgi=253&title=FDI%20MOTIVATION%20AND%20BENEFITS%20FOR%20GEORGIA\[1\]](http://ekonomisti.tsu.ge/?cat=nomer&leng=eng&adgi=253&title=FDI%20MOTIVATION%20AND%20BENEFITS%20FOR%20GEORGIA[1]) (accessed 16.07.2020).
- Chellaney, B. (2017). "China's Weaponization of Trade." *Project Syndicate*, July 26. <https://www.project-syndicate.org/commentary/china-weaponization-of-trade-by-brahma-chellaney-2017-07> (accessed 16.07.2020).
- Chochia, A., Lashkhi, M., Charaia, V. (2018). The Caucasus 3 Plus the Baltic 3 and Economic Cooperation with China, *Baltic Journal of European Studies*, Vol. 8, no. 5, p. 44—64. <https://content.sciendo.com/view/journals/bjes/8/2/article-p44.xml> (accessed 16.07.2020).
- Clarke, M. (2015). "Understanding China's Eurasian Pivot. The "One Belt, One Road" Strategy Provides a Guide to the Future of China in Eurasia." *The Diplomat*, September 10. <http://thediplomat.com/2015/09/understanding-chinas-eurasian-pivot/> (accessed 16.07.2020).
- Ellena, M. (2015). "Chinese Investment in Georgia: The Start of a Beautiful Friendship?" *Investror.ge*, Issue 5, October-November. [http://investor.ge/article\\_2015\\_5.php?art=6](http://investor.ge/article_2015_5.php?art=6) (accessed 16.07.2020).
- Hanemann, T., Huotari, M., Hanemann, T., Huotari, M. (2017). Record flows and growing imbalances: Chinese investment in Europe in 2016. *Merics Papers on China*, (3).. pp.24-5. [https://www.merics.org/sites/default/files/2017-09/MPOC\\_3\\_COFDI\\_2017.pdf](https://www.merics.org/sites/default/files/2017-09/MPOC_3_COFDI_2017.pdf) (accessed 16.07.2020).
- Hansakul, S., Levinger, H. (2014). China-EU relations: Gearing up for growth. Deutsche Bank Research. Retrieved from [https://www.dbresearch.com/PROD/DBR\\_INTERNET\\_DEPROD/PROD0000000000340364/China+und+die+EU%3A+Auf+Wachstumskurs.pdf](https://www.dbresearch.com/PROD/DBR_INTERNET_DEPROD/PROD0000000000340364/China+und+die+EU%3A+Auf+Wachstumskurs.pdf) (accessed 16.07.2020).
- Hellström, J. (2016, December). China's Acquisitions in Europe. FOI. Retrieved from [https://www.foi.se/download/18.6f5585fa15a36ec7a961b9b/1487592009526/foir\\_4384.pdf](https://www.foi.se/download/18.6f5585fa15a36ec7a961b9b/1487592009526/foir_4384.pdf) (accessed 16.07.2020).
- Hualing Georgia. (2017). "Invest in Georgia." *Hualing Group*. <http://hualing.ge/language/en/hualing-georgia/> (accessed 16.07.2020).
- Kaplan, Y. (2017). China's OBOR as a Geo-Functional Institutional Project. *Baltic Journal of European Studies*, 7(1), p.11 <https://www.degruyter.com/downloadpdf/j/bjes.2017.7.issue-1/bjes-2017-0002/bjes-2017-0002.pdf> (accessed 16.07.2020).
- Kerikmäe, T. Zuokui, L. (2017). New Perspectives for Europe–China Relations. *Baltic Journal of European Studies*, 7(1), p.3. <https://www.degruyter.com/downloadpdf/j/bjes.2017.7.issue-1/bjes-2017-0001/bjes-2017-0001.pdf> (accessed 16.07.2020).
- Lashkhi, M., Charaia, V. (2017), 'Investment Development Path and Motivations for Foreign Direct Investment in Georgia', *World Academy of Science, Engineering and Technology, International Science Index, Economics and Management Engineering*, 11(11), 3213.
- Lashkhi, M., Charaia, V., (2017). Investment development path and motivations for Foreign Direct Investment in Georgia. *World Academy of Science, Engineering and Technology, International Journal of Economics and Management Engineering*, 11(11), p.3213.

- Okano-Heijmans, M., & van der Putten, F.-P. (2009). Europe needs to screen Chinese investment. Retrieved 13 August 2017, from <https://www.ft.com/content/8ba0192e-86b7-11de-9e8e-00144feabdc0> (accessed 16.07.2020).
- Papava, V., Charaia, V. (2014). Regional Railways in the Central Caucasus and Georgia's Economic Interests. *The Caucasus & Globalization*, 8(1-2).
- Papava, V., Charaia, V. (2017a). Belt and Road Initiative: Implications for Georgia and China-Georgia Economic Relations. *China International Studies*. 2017. Pp. 122-137. [http://eprints.tsu.ge/369/1/Charaia-Papava\\_Belt-and-Road\\_Georgia.pdf](http://eprints.tsu.ge/369/1/Charaia-Papava_Belt-and-Road_Georgia.pdf) (accessed 16.07.2020).
- Papava, V., Charaia, V. (2017b). The Role of Inflation and its Targeting for Low-Income Countries (Lessons from Post-Communist Georgia). *European Journal of Economic Studies*, 6(2). Pp. 96-103. [http://ejournal2.com/journals\\_n/1504096069.pdf](http://ejournal2.com/journals_n/1504096069.pdf) (accessed 16.07.2020).
- Papava, V., Charaia, V. (2017c). Inflation Index Modifications and Expediency of Their Application for Georgia, Expert Opinion, Georgian Foundation for Strategic and International Studies, #77. <http://www.gfsis.org/files/library/opinion-papers/77-expert-opinion-eng.pdf> (accessed 16.07.2020).
- Papava, V., Charaia, V. (2020). The Coronomic Crisis and Some Challenges for the Georgian Economy. GFSIS, Expert Opinion, (136).
- Šteinbuka, I., Muravska, T., Kuznieks, A. (2017). Cooperation Formats of China and Europe: Synergies and Divergences. *Baltic Journal of European Studies*, 7(1), pp.99. <https://www.degruyter.com/downloadpdf/j/bjes.2017.7.issue-1/bjes-2017-0007/bjes-2017-0007.pdf> (accessed 16.07.2020).
- Sunesen, E., Hansen, M. (2018). Screening of FDI towards the EU, *Copenhagen Economics*, p.5. <https://www.copenhageneconomics.com/dyn/resources/Publication/publicationPDF/2/422/1516371455/copenhagen-economics-2018-screening-of-fdi-towards-the-eu.pdf> (accessed 16.07.2020).
- Wang, F., Papava, V., Charaia, V. (2018). China-Georgia Economic Relations in the Context of the Belt and Road Initiative. *Bulletin of the Georgian National Academy of Sciences*, vol. 12, no. 1. <https://slidego.org/Engineering/china-georgia-economic-relations-in-the-context-of-the-belt-and-road-initiative> (accessed 16.07.2020).
- Yalcin, E., Felbermayr G., Sandkamp, A. (2016). New trade rules for China? - Opportunities and Threats for the EU. Munich: Ifo Institute & European Parliament (DG External Policies, Policy Department).
- Yin, W., Zhang, A. (2017). *A new proposed EU framework for screening foreign direct investment*, <http://leidenlawblog.nl/articles/a-new-proposed-eu-framework-for-screening-foreign-direct-investment> (accessed 16.07.2020).

## **Investigating the Reliability of Data in Respect to the Relationship Marketing Dimensions on Customer Loyalty: An Analytical Study**

**Vikram Singh**

Kurukshetra University, India

**Ragif Huseynov**

Honorary Associate Professor of Tomori Pal College, Hungary

**Smiti Jhaji**

ITFT Education Group, India

This paper major focuses on two aspects Relationship marketing and customer loyalty. Primary the association promotion relies on the lead the message as well as getting hold by consumable supplies exclusively from existing customers with an equally valuable replace frequently linking consent for get in touch with the consumer all the way through an "opt-in" scheme. A look at these concepts will make clear what "customer loyalty" actually is, in addition to this is significant as having a concrete appreciative of the idea is decisive if one hopes to plan a compensation plan where loyalty improvement is the main objective. The record collection only by primary information or survey method was used for this study. In this paper were used ships tool for testing reliability of the records. The records also specifies on the basis of Cronbach's alpha values. In this study the records show that the reliability is high on this record.

**Key words:** Relationship marketing, customer loyalty, Cronbach's alpha, reliability.

### **Introduction**

#### **Relationship Marketing**

Related marketing has unfairly clear as a form of marketing that has been declared part of a direct marketing campaign, which reflects the satisfaction and satisfaction of the customer, in a central and windy position. The relational marketing of other forms of marketing restarts the value of a wide space of relations with customers and the expansion of the message clear of intrusive advertisement as well as sale promotional communication. Through the Internet connection and mobile platform, relationship marketing followed the evolution and mediation of technology for the communication and social communication channels. It also includes how they manage customer relationships like all demographics and customer service. Related marketing by extending the advantages of incoming marketing (a blend of content optimization as well as foreign substance), public relations, social media as well as appliance growth.

#### **Approach of Relationship Marketing**

##### **Contentment**

The related marketing is based on the communication and logos of the consumer components exclusively for existing consumers in a mutually beneficial exchange which generally implies the customer's permission all the way through an "opt-in" method. Through meticulous significance for consumer satisfaction, the absolute detail, as well as the life of the merchandise as well as production or sales services all the way through a point of contact with the customer with the customer that determines the company in relation to competing companies. Through direct relationship marketing, all the groups of managers can be great, the precision of communication and the general relevance for the client are the mayor of the marketing direct, as far as the menu holds generating new potential



customers of marketing and marketing in the direction of social media marketing for the advertising for other consumers.

### **Preservation**

A standard of promotion related to the conservation to consumers all the way through different media to guarantee the repetition of previous consumers and satisfying the requirements superior to those of competing companies is through a mutual change of benefits. Establish the counterbalancing a new consumers and opportunities with present and accessible customers as a way of maximize income and counteract the permeable pail conjecture of company into which fresh consumers gain into previous old direct marketing learning business be on the outlay for or else coincide by the defeat of previous consumers. That be the way the menus act in an economic way as the mayor of the mayors proposes and does in such a way that the management is directed to the management of relations, while the generation leads through the consumption necessary for the inversion.

### **Customer loyalty:**

Customer loyalty is as much an attitude as a type of behavior for the respect of a brand like that of every day, my debut on the sea in the fulfillment of the product or in the service, on convenience or yield, or the conscience and the convenience of the brand. The customer's truth, even though consumers have consistently understood a great contribution from the mayor, and he is an optimist about a buying practice, which is a real case for consumers with brands together with a point of view

### **Objectives of study**

- To Study the "Impact of Relationship Marketing Dimensions on Customer Loyalty of Future General India Insurance Company Ltd".
- To investigate the "impact of four underpinnings of relationship marketing – trust, commitment, communication and conflict handling on Future Generali India Insurance Company Ltd".

### **Literature Review**

SR.NO.	TITLE	AUTHOR PROFILE	VARIABLES	YEAR	JOURNAL
1	Investigating the effects of service quality dimensions and expertise on loyalty	Ahmad Jamal and Kyriaki Anastasiadou	Reliability, tangibility and empathy are positively related to customer satisfaction	2007	European Journal of Marketing
2	Does culture affect the relationships among utilitarian and non-utilitarian values, satisfaction and loyalty to shopping centres? Evidence from two Maghreb countries	Souad Djelassi, Casablanca, Morocco, and Mbaye Fall Diallo	Impacts of perceived utilitarian and non-utilitarian value on customer satisfaction with a shopping centre, both moderated by the cultural context	2018	International Journal of Retail & Distribution Management
3	The Use of the 'Job to Be Done' methodology to identify value co-creation opportunities in the context of the Service Dominant Logic	Áurea Helena Puga ,Ribeiro Plinio Rafael Reis and Monteiro Laura Luttembarck	evaluates the variable 'professional management' as a moderator of this relationship and confirms that the solution of the jobs considered relevant by the customers, in a context of professional management, enhances co-created value.	2018	Brazilian Business Review
4	RELATIONSHIP MARKETING DIMENSIONS EXPRESSION IN KLAIPĖDA HEALTH CARE INSTITUTIONS	Deimena Kiyak <sup>1</sup> , Arina Medvedeva <sup>2</sup> , Linara Pranckevičiūtė <sup>3</sup> Klaipėda University (Lithuania)	It is stated that the direct impact on consumer loyalty in health care market has the confidence, commitment and satisfaction. Relationship marketing principles – mutual interaction and power – in health care market only partially causes consumers loyalty.	2017	Regional Formation and Development Studies
5	The Relational Aspects of Luxury Consumption in Brazil: The development of a Luxury Customer Relationship Perception Scale and the Analysis of Brand Personality Influence on Relationship Perception on Luxury Fashion Brands	Fernanda Scussel and Gisela Demo	Then, we empirically show the impact of brand personality on relationship perception, filling a gap on literature that can also help the research on the antecedents of relationship marketing. Lastly, we analyse luxury consumption in an emerging country, a topic of growing interest in literature, bringing out the aspects of the relationship between luxury brands and Brazilian customers.	2018	Brazilian Business Review

6	Relationship Marketing, Customer Satisfaction and Loyalty: A Theoretical and Empirical Analysis From an Asian Perspective	Nelson Oly Ndubisi Naresh K. Malhotra Chan Kok Wah	Dimensions were applied in the subsequent hierarchical multiple regression analysis conducted to determine the relationship between the relationship marketing dimensions (competence, communication and conflict handling), customer satisfaction, and customer loyalty.	2009	Journal of International Consumer Marketing
7	The Effect Relationship Marketing Dimension on Customer Loyalty of Muslim Entrepreneurs	Adnan Hakim, and Al_Asy'ari Adnan Hakim	determine the effect of relationship marketing dimensions that consists of trust, commitment, communication and conflict management on customer loyalty.	2017	IOSR Journal of Business and Management (IOSR-JBM)
8	Impact Of Relationship Marketing On Customers Loyalty Of Islamic Banks In The State Of Kuwait	Faraj Mazyed Faraj Aldaihani, Noor Azman Bin Ali	Five dimensions of relationship Marketing was included in the study: Trust, Communication, Commitment, Competence, and Cooperation. On the other hand, customer loyalty was measured by two dimensions: Attitudinal Loyalty and Behavioral Loyalty.	2019	INTERNATIONAL JOURNAL OF SCIENTIFIC & TECHNOLOGY RESEARCH
9	Investigate the Impact of Relationship Marketing Orientation on Customer Loyalty: The Customer's Perspective	Laith Alrubaiee and Nahla Al-Nazer	Cultivating loyal customers is frequently argued to be the single most important driver of organizations' long-term financial performance, which can lead to increased sales and customer share, lower costs, and higher prices.	2010	International Journal of Marketing Studies
10	Determinants of Customer Satisfaction and Loyalty in Vietnamese Life-Insurance Setting	Ha Thu Nguyen , Hoang Nguyen , Nhan Duc Nguyen and Anh Chi Phan	Empirical study on the determinants of customer satisfaction and loyalty in life-insurance services in Vietnam	2018	Sustainability, www.mdpi.com/journal/sustainability

**Reliability Analysis**

Reliability Statistics	
Cronbach's Alpha	N of Items
.849	17

“Reliability analysis refers to the fact that a scale should consistently reflect the construct it is measuring. There are certain times and situations where it can be useful. Cronbach's alpha is the most common measure of internal consistency” (“reliability”).

Case Processing Summary			
		N	%
Cases	Valid	270	100.0
	Excluded	0	.0
	Total	270	100.0
a. Listwise deletion based on all variables in the procedure.			

Interpretation:

- “By applying reliability statistics on variables, the value of Cronbach’s Alpha has been found to be 0.849 which is greater than 0.5. It means that items of the instrument under study are reliable and sample is true representative of the population. It also shows that the data collected is 84.9% reliable”.
- “No. of Items in questionnaire were 18 and after that one item was dropped which was (CH4) because it was creating the problem of convergent validity, so the above reliability statistics is calculated on 17 items”.

**Cross Tabulations**

- Trust

T_new * Gender Crosstabulation					
			Gender		Total
			Female	Male	
T_new	low Trustworthy	Count	88	106	194

		% within T_new	45.4%	54.6%	100.0%
		% within Gender	68.8%	74.6%	71.9%
		% of Total	32.6%	39.3%	71.9%
		Residual	-4.0	4.0	
		Std. Residual	-.4	.4	
	High trustworthy	Count	40	36	76
		% within T_new	52.6%	47.4%	100.0%
		% within Gender	31.3%	25.4%	28.1%
		% of Total	14.8%	13.3%	28.1%
		Residual	4.0	-4.0	
		Std. Residual	.7	-.6	
Total	Count	128	142	270	
	% within T_new	47.4%	52.6%	100.0%	
	% within Gender	100.0%	100.0%	100.0%	
	% of Total	47.4%	52.6%	100.0%	

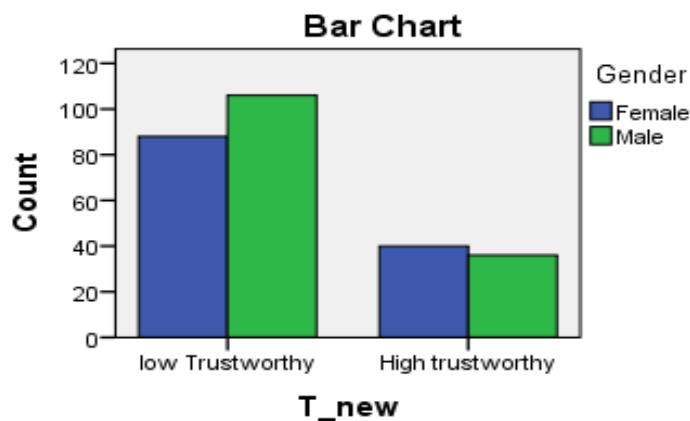

Interpretation:

- Out of total population 47.4% is female population from which 32.6% are of opinion that Future Generali India Insurance Company Ltd. is trustworthy.
- Out of total population 52.6% is male population from which 39.3% are of opinion that Future Generali India Insurance Company Ltd. is trustworthy.

▪ Commitment

Gender * COMTT_new Crosstabulation		
	COMTT_new	Total

			low commitment	high commitment	
Gender	Female	Count	32	96	128
		% within Gender	25.0%	75.0%	100.0%
		% within COMTT_new	52.5%	45.9%	47.4%
		% of Total	11.9%	35.6%	47.4%
		Residual	3.1	-3.1	
		Std. Residual	.6	-.3	
	Male	Count	29	113	142
		% within Gender	20.4%	79.6%	100.0%
		% within COMTT_new	47.5%	54.1%	52.6%
		% of Total	10.7%	41.9%	52.6%
		Residual	-3.1	3.1	
		Std. Residual	-.5	.3	
Total	Count		61	209	270
	% within Gender		22.6%	77.4%	100.0%
	% within COMTT_new		100.0%	100.0%	100.0%
	% of Total		22.6%	77.4%	100.0%

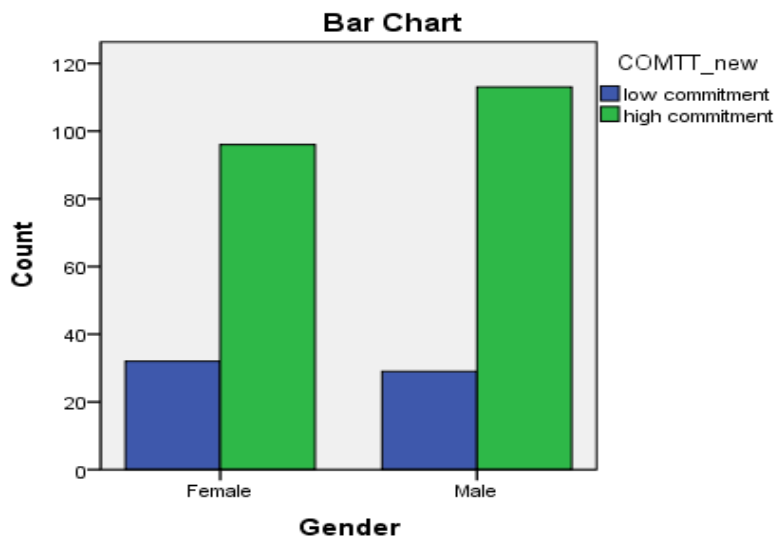

Interpretation:

- Out of total population 47.4% is female population from which 35.6% are high commitment to the organization.
- Out of total population 52.6% is male population from which 41.9% are high commitment to the organization.

▪ Communication

COM_new * AGE Crosstabulation							
			AGE				Total
			Below 20	20-40	40-60	Above 60	
COM_new	low communication	Count	53	8	0	7	68
		% within COM_new	77.9%	11.8%	.0%	10.3%	100.0%
		% within AGE	25.1%	21.1%	.0%	38.9%	25.2%
		% of Total	19.6%	3.0%	.0%	2.6%	25.2%
		Residual	-.1	-1.6	-.8	2.5	
		Std. Residual	.0	-.5	-.9	1.2	
	high communication	Count	158	30	3	11	202
		% within COM_new	78.2%	14.9%	1.5%	5.4%	100.0%
		% within AGE	74.9%	78.9%	100.0%	61.1%	74.8%
		% of Total	58.5%	11.1%	1.1%	4.1%	74.8%
		Residual	.1	1.6	.8	-2.5	
		Std. Residual	.0	.3	.5	-.7	
Total		Count	211	38	3	18	270
		% within COM_new	78.1%	14.1%	1.1%	6.7%	100.0%
		% within AGE	100.0%	100.0%	100.0%	100.0%	100.0%
		% of Total	78.1%	14.1%	1.1%	6.7%	100.0%

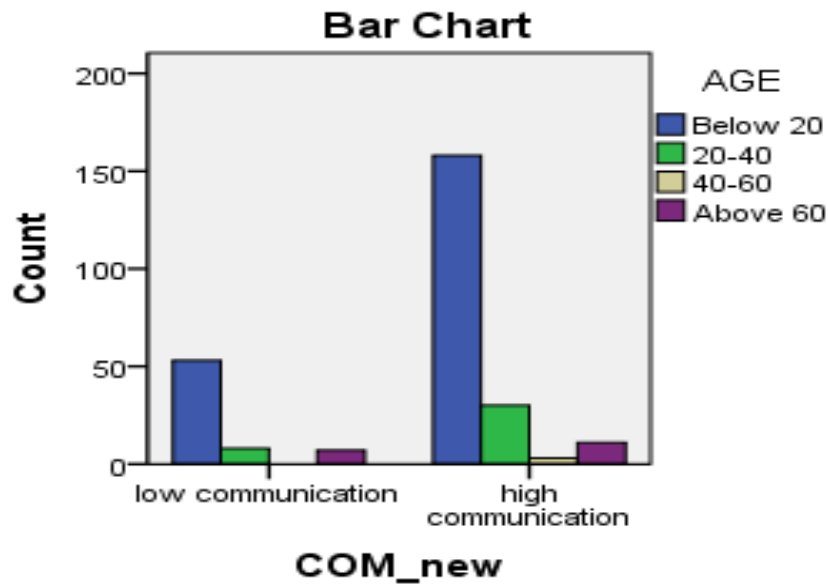

Interpretation:

- Out of total population 78.1% consist of below 20 age group out of which 58.5% think that Future Generali India Insurance Company Ltd. has a high communication process.
- Out of total population 14.1% consist of 20-40 out of which 11.1% think that Future Generali India Insurance Company Ltd. has a high communication process.
- Out of total population 1.1% consist of 40-60 out of which 1.1% think that Future Generali India Insurance Company Ltd. has a high communication process.
- Out of total population 6.7% consist of above 60 age group out of which 4.1% think that Future Generali India Insurance Company Ltd. has a high communication process.

▪ Conflict Handling

CH_new * Gender Crosstabulation					
			Gender		Total
			Female	Male	
CH_new	low conflict handling	Count	60	69	129
		% within CH_new	46.5%	53.5%	100.0%
		% within Gender	46.9%	48.6%	47.8%
		% of Total	22.2%	25.6%	47.8%
		Residual	-1.2	1.2	
		Std. Residual	-.1	.1	
	high conflict handling	Count	68	73	141
		% within CH_new	48.2%	51.8%	100.0%



	% within Gender	53.1%	51.4%	52.2%
	% of Total	25.2%	27.0%	52.2%
	Residual	1.2	-1.2	
	Std. Residual	.1	-.1	
Total	Count	128	142	270
	% within CH_new	47.4%	52.6%	100.0%
	% within Gender	100.0%	100.0%	100.0%
	% of Total	47.4%	52.6%	100.0%

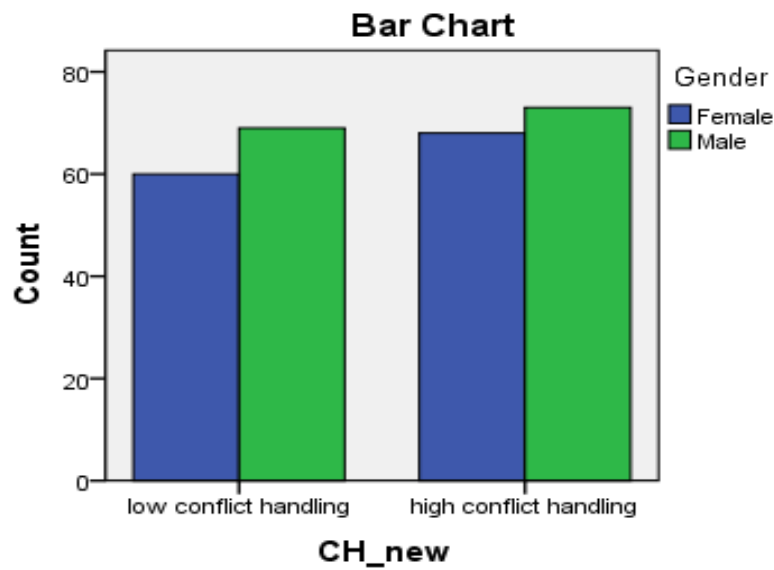

Interpretation:

- Out of total population 47.4% is female population from which 25.2% are of opinion that Future Generali India Insurance Company Ltd. has high conflict handling procedure.
- Out of total population 52.6% is male population from which 27% are of opinion that Future Generali India Insurance Company Ltd. has high conflict handling procedure.

**Conclusion**

“Policy Implications are the Probable outcomes resulting from the implementation of various recommendations given by the researcher”. “According to researcher the following are the policy implication. Company should ensure that customers trust for the company is maintained. Company should ensure that it is committed to its services towards the customers”. The necessary information should communicate timely. Company should ensure that customer’s conflicts are handled in a proper manner. In case the company implements the recommendations suggested by the researcher, there will be an increase in sales and hence increased profits. Out of total population 47.4% is female population from which 35.6% are high commitment to the organization. Out of total population 52.6% is male population from which 41.9% are high commitment to the organization. Out of total population 78.1% consist of below 20 age group out of which 58.5% think that Future Generali India Insurance Company Ltd. has a high communication process. Out of total population 14.1% consist of 20-40 out of which 11.1% think that Future

General India Insurance Company Ltd. has a high communication process. Out of total population 1.1% consist of 40-60 out of which 1.1% think that Future General India Insurance Company Ltd. has a high communication process. Out of total population 6.7% consist of above 60 age group out of which 4.1% think that Future Generali India Insurance Company Ltd. has a high communication process.

## References

1. Aldaihani, F. M. F., & Ali, N. A. B. (2019). Impact Of Relationship Marketing On Customers Loyalty Of Islamic Banks In The State Of Kuwait. *International Journal of Scientific & Technology Research*, 8(11), 788-802.
2. Alrubaiee, L., & Al-Nazer, N. (2010). Investigate the impact of relationship marketing orientation on customer loyalty: The customer's perspective. *International Journal of Marketing Studies*, 2(1), 155.
3. Djelassi, S., Godefroit-Winkel, D., & Diallo, M. F. (2018). Does culture affect the relationships among utilitarian and non-utilitarian values, satisfaction and loyalty to shopping centres? Evidence from two Maghreb countries. *International Journal of Retail & Distribution Management*.
4. Hakim, A., and Hakim, A. (2017). The Effect Relationship Marketing Dimension on Customer Loyalty of Muslim Entrepreneurs, *IOSR Journal of Business and Management*. Volume 19, Issue 8. Ver. I.), PP 01-13.
5. Jamal, A., & Anastasiadou, K. (2009). Investigating the effects of service quality dimensions and expertise on loyalty. *European Journal of Marketing*.
6. Kiyak, D., Medvedeva, A., & Pranckevičiūtė, L. (2015). Relationship marketing dimensions expression in Klaipėda health care institutions. *Regional formation and development studies*, (3), 73-84.
7. Ndubisi, N. O., Malhotra, N. K., & Wah, C. K. (2008). Relationship marketing, customer satisfaction and loyalty: a theoretical and empirical analysis from an Asian perspective. *Journal of International Consumer Marketing*, 21(1), 5-16.
8. Nguyen, H. T., Nguyen, H., Nguyen, N. D., & Phan, A. C. (2018). Determinants of customer satisfaction and loyalty in Vietnamese life-insurance setting. *Sustainability*, 10(4), 1151.
9. Puga Ribeiro, Á. H., Reis Monteiro, P. R., & Luttembarck, L. (2019). The Use of the 'Job to Be Done' methodology to identify value co-creation opportunities in the context of the Service Dominant Logic. *Brazilian Business Review (English Edition)*, 16(1).
10. Scussel, F., & Demo, G. (2019). The relational aspects of luxury consumption in Brazil: The development of a luxury customer relationship perception scale and the analysis of brand personality influence on relationship perception on luxury fashion brands. *BBR. Brazilian Business Review*, 16(2), 174-190.

## Proper Organizational Culture as a Key Instrument for Effective HR Management

**Nana Aleksidze**

Independent Scholar, Georgia

Organizational culture, also known as company culture, is one of the most important criteria for candidates when selecting a job. It also represents an important aspect for existing employee, allowing them to develop a strong sense of belonging. Representing the lifestyle of the company, developing a healthy culture should become a priority for every organization. It is the company's culture that allows its members to move in the same direction; towards success. Corporate culture, however, is not without its issues. Organizations need to recognize numerous factors in order to better reflect what the company is all about (Boisvert. n. d. Retrieved 2020). An organization's culture defines the proper way to behave within the organization. This culture consists of shared beliefs and values established by leaders and then communicated and reinforced through various methods, ultimately shaping employee perceptions, behaviors and understanding. Organizational culture sets the context for everything an enterprise does (Smith, 2019). A strong culture can bring benefits such as enhanced trust and cooperation, fewer disagreements and more-efficient decision-making. HR leaders are responsible for ensuring that culture management is a core focus of their organization's competitive efforts. For HR leaders to influence culture, they need to work with senior management to identify what the organizational culture should look like. Strategic thinking and planning must extend beyond merely meeting business goals and focus more intently on an organization's most valuable asset—its people.

**Key Words:** Organizational culture; Corporate culture; Human resources; Organizational management

### Introduction

Contemporary world experiences not only rapid development and technical advancement but also faces challenges of creating the proper and acceptable environment for humans where people will feel less stress and become more productive. This aspect of challenge is significantly vulnerable when the issue is connected to business and organizational management, organizational culture and right management of human resources unified under the notion of organizational/management psychology.

Organizational culture is defined as the underlying beliefs, assumptions, values and ways of interacting that contribute to the unique social and psychological environment of an organization. In business terms, other phrases are often used interchangeably, including "corporate culture," "workplace culture," and "business culture." Organizational culture includes the organization's vision, values, norms, systems, symbols, language, assumptions, beliefs, and habits, it also includes an organization's expectations, experiences, philosophy, as well as the values that guide member behavior, and is expressed in member self-image, inner workings, interactions with the outside world, and future expectations. Culture is based on shared attitudes, beliefs, customs, and written and unwritten rules that have been developed over time and are considered valid. Simply stated, organizational culture is "the way things are done around here" (Deal & Kennedy, 2000 as cited in Cancialosi, 2017). Organizational culture affects the way people and groups interact with each other, with clients, and with stakeholders. Also, organizational culture may influence how much employees identify with their organization (Schrodt, 2002 as cited in Cancialosi, 2017).

Main concept in organizational culture

Organizational culture, also known as company culture, is one of the most important criteria for candidates when selecting a job. It also represents an important aspect for existing employee, allowing them to develop a strong sense of belonging. Representing the lifestyle of the company, developing a healthy culture should become a priority for every organization. It is the company's culture that allows its members to move in the same direction;

towards success. Organizational culture represents a company's overall lifestyle, and involves a variety of elements that make your organization stand out among internal and external collaborators (Boisvert. n. d. Retrieved 2020)

For example:

- the beliefs of the company
- working methods of the company
- its history
- its ethics
- the level of social engagement
- the values of the company and how it transmits them to others
- fun at work, and the well-being of its employees
- teamwork
- the quality of customer service
- the working environment
- the dress code

Who is responsible for leading organizational culture changes?

Typically, an organizational change project will be led by several parties within an organization. Cross-functional teams can include:

- Business leaders. Business leaders, such as executives and owners, will often guide any serious cultural change effort. Their vision, after all, is what drives and directs an organization.
- Change managers. Change managers control and execute organizational change projects. They will coordinate organizational transformations, as well as cultural change efforts.
- HR professionals. HR deals with everything related to employees and employment, so they will often take a direct hand in the implementation of cultural change programs.
- Senior and middle managers. Team leaders, such as managers, will often be advocates for change and lead cultural changes from the ground.

This team can also be supported by other groups as well, depending on the nature of the cultural change effort (Smith, 2020).

HR management and its role in organizational culture

HR does have an important role of play in organizational culture, as it is the people who work for the organization, who embrace and develop a particular culture within the organization, any desired change to the culture of the organization has been made through the people and by the people. HR does have an important role of play in organizational culture, as it is the people who work for the organization, who embrace and develop a particular culture within the organization, any desired change to the culture of the organization has been made through the people and by the people (M & E Studies, n. d. Retrieved 2020).

Business leaders are vital to the creation and communication of their workplace culture. However, the relationship between leadership and culture is not one-sided. While leaders are the principal architects of culture, an established culture influences what kind of leadership is possible (Schein, 2010 as cited in Cancialosi, 2017). Leaders while leading face challenges in several aspects within the frame of organizational culture and the culture of the workforce /employees (Cancialosi, 2017):

- Individual/person culture and market culture: How members of an organization conduct business, treat employees, customers, and the wider community are strong aspects of person culture and market culture. Person culture is a culture in which horizontal structures are most applicable. Each individual is seen as more valuable than the organization itself. This can be difficult to sustain, as the organization may suffer

due to competing people and priorities (Boundless, 2015 as cited in Cancialosi, 2017). Market cultures are results-oriented, with a focus on competition, achievement, and “getting the job done”

- Adoptive culture and adhocracy culture: Adaptive cultures value change and are action-oriented, Adhocracy cultures are dynamic and entrepreneurial, with a focus on risk-taking, innovation, and doing things first. The extent to which freedom is allowed in decision making, developing new ideas and personal expression are vital parts of adaptive cultures and adhocracy cultures.
- Power culture, role culture and hierarchy culture: How power and information flow through the organizational hierarchy and system are aspects of power cultures, role cultures, and hierarchy cultures. Power cultures have one leader who makes rapid decisions and controls the strategy. Role cultures are where functional structures are created, where individuals know their jobs, report to their superiors, and value efficiency and accuracy above all else. Hierarchy cultures are similar to role cultures, in that they are highly structured. They focus on efficiency, stability, and doing things right.

Company leaders play an instrumental role in shaping and sustaining organizational culture. If the executives themselves do not fit into an organization's culture, they often fail in their jobs or quit due to poor fit. Cultural values are part of the external factors that affect HR practices. Number of cultural values influence employee behaviour. In organizational cultures where employee involvement is common it is more likely to have higher employees' satisfaction and motivation than the ones that do not favour employee involvement. However, there might be various reasons why employees do not want to contribute or speak out. Some employees might see this as an unnecessary risk, while others might simply have personal reasons (e.g. being shy or not getting along well with the management). HR provides the organization with effective means of facilitating an organizational culture, HR practices like on-going training, creating continuous communication channels, involving employees, establishing clear goals, creating a fair reward system, developing employees and flattening the organizational structures are all ways through which desired organizational culture could be promoted (M &E Studies, n.d Retrieved 2020) .

Changes in Organizational culture and productivity rate of the workforce

Organizational culture is not stagnant. Members of an organization develop a shared belief around “what right looks like” as they interact over time and learn what yields success and what doesn't. When those beliefs and assumptions lead to less than successful results, the culture must evolve for the organization to stay relevant in a changing environment. Changing organizational culture is not an easy undertaking. Employees often resist change and can rally against a new culture. Thus, it is the duty of leaders to convince their employees of the benefits of change and show through collective experience with new behaviors that the new culture is the best way to operate to yield success. Six guidelines for culture change (Cancialosi, 2017).

1. Formulate a clear strategic vision. This vision gives the intention and direction for the future culture change.
2. Display top-management commitment. The top of the organization must favor the culture change in order to actually implement the change in the rest of the organization.
3. Model culture change at the highest level. The behavior of the management needs to symbolize the kinds of values and behaviors that should be realized in the rest of the company. Change agents are keys to the success of this cultural change process and important communicators of new values.
4. Modify the organization to support organizational change. This includes identifying what current systems, policies, procedures and rules need to be changed so alignment with the new values and desired culture can be achieved.
5. Select and socialize newcomers and terminate deviants. Encouraging employee motivation and loyalty to the company will create a healthy culture. Training should be provided to all employees to help them understand the new processes, expectations, and systems.
6. Develop ethical and legal sensitivity. This step can identify obstacles of change and resistant employees, and acknowledge and reward employee improvement, encouraging continued change and involvement.

The way the business leaders manage their companies and the style of the organizational culture highly influences the quality of the productivity of the company's workforce. In order to have the proper answer to the question: How does organizational culture impact organizational performance? Since culture affects people's values, beliefs, and attitudes, it touches virtually every aspect of an organization. Among other things, culture influences (Smith, 2019).

- Employee sentiments. Employees who are a good fit for the workplace culture, for instance, are more likely to be satisfied and happy. In other cases, the culture itself may foster a particular atmosphere.
- How well teams work together. Cultures can also affect how well people cooperate. Poorly trained managers can, for example, have a negative effect on teamwork skills – not to mention employees' feelings, retention, and productivity.
- Workers' performance and productivity levels. Some workplaces inspire motivation, drive, and enthusiasm. Other cultures are built around values such as learning and innovation. Attributes such as those lend themselves to a more productive work environment.
- The effectiveness of organizational changes. When employees are more open to change, more innovative, and more willing to learn new things, they will be more likely to support organizational changes.
- The atmosphere and the feel of the workplace. Different cultures result in different workplace climates. Amazon, for instance, is known as a fast-paced, high-stress work environment. Other companies, however, do their best to reduce workplace stress and conflict, which certainly results in a totally different atmosphere (Smith, 2020).

It is really only successful and powerful when business leaders see it as their responsibility, and see HR as a resource for helping them achieve it. That's why culture change has to be a collaborative project. HR leaders can help business executives successfully execute culture change by doing four things:

- Facilitate the research phase. To move from A (existing culture) to B (desired, future culture) we often spend a lot of time and facilitate conversation and consultation deciding on B, but not enough time having a tangible, meaningful understanding of A. What do we look like now, at all levels — values, behaviors, processes, policies, artifacts? The larger the organization, the more variety we'll get in what A really looks like across the firm. Business leaders need to know, and HR can be a huge resource in facilitating this process.
- Convince leaders culture can change. So many senior leaders I meet are, in reality, very skeptical that culture really can change. And rightly so. Most have only seen culture change when drastic internal or market circumstances have forced it upon the organization. This skepticism is justified, as there are many examples of culture change not transpiring despite all the "talk" or of the change not turning out well. HR can help by sharing examples of how organizations have, in line with their long-term strategic objectives, proactively and positively driven culture change.
- Then teach them how to change it. We can't assume business leaders will know what to do to influence culture. Some may have the expertise already, while others may find that it comes somewhat instinctively. But for others, even the most senior leaders, it can be a new and uncertain path. Few will have been involved in leading culture change before. It is not enough to engage business unit leaders to get their input on what needs to change and their buy-in to the initiatives. Only when we equip business leaders with the skills to drive culture change can we then give them ownership and hold them accountable for its success.
- Have a formal "handoff" where the project is handed over to the business. As soon as the time comes to shift from A to B and start making changes to facilitate the new culture, the message to business leaders should be clear from the very, very top: "This is not an HR project, it's yours." HR is there to support, help, and facilitate the change — much as an outside firm of experts would be. But ownership of making these changes does not lie with them; it lies with the business unit leaders themselves.

HR could help develop strategies that could serve as a link between Management Style and the business strategy whilst employee's wellbeing and performance is maintained. HR should develop practices that aids in forming co-

ordination between management styles and business strategy. A Delegative Management Style with business strategy that has the focus on quality improvement through knowledge sharing, in this case HR practices shall focus on Employee Development through Creation of Organizational culture where there is ease of sharing information, trust in knowledge sharing, Learning Opportunities (M &E Studies, n.d Retrieved 2020).

Arguably the attitude of senior management is crucial for facilitating organizational culture because senior managers play an important part in shaping cultural values. After all, the style of management is likely to reflect on organizational culture. For Instance if the Management portrays itself as being flexible in daily business operation, flexibility could include lack of timing constraint for employees, focus on tasks rather than designation, this could well form an organizational culture where people might come late and go home late, Jobs could get mixed, as one person might be having multiple tasks not directly related to the job he/she was hired for (M & E Studies, n.d Retrieved 2020).

### **Discussion**

While having a deeply embedded organizational culture is usually associated with higher performance, these organizations may not be adaptive enough to ensure their long-term survival. Organizations may, therefore, become more agile by allowing subcultures to emerge. While there is widespread agreement that organizational cultures do exist and that they are a key driver in shaping organizational behaviors, pinpointing an exact definition of the concept is a difficult undertaking. An absolute definition would allow not only for a more rigorous study of organizational culture, but also increase our understanding of how it influences other organizational outcomes such as productivity, employee engagement, and commitment. One thing is undoubtedly known about culture: It is constantly being created, changed, and splintered to ensure the success of its parent organization (Cancialosi, 2017).

A strong culture is vital for organizational success – as evidenced by the relationship between culture and leadership, employee commitment, customer satisfaction, and innovation. But "strong" doesn't mean fixed. As the organizational goals and strategy change over time, so too should culture intentionally be changed. The best leaders ask, "Who do we need to be (culture) in order to achieve what we're trying to do (strategic goals)?" But there's one barrier that holds many organizations back from genuine and successful culture change: ownership. The first question to ask when culture change is on the horizon should not be, "How do we go about this?" but rather, "Who owns this?" True culture change means altering the way the organization lives and breathes. It shapes the way people make decisions, get their work done, what they prioritize, and how they interact with colleagues, clients, and customers.

We need to be clear that in the life cycle of an organization, culture can and should change. And this change is best led from the very top, driven through equipped, accountable business unit leaders, working collaboratively alongside HR (M & E studies, n.d Retrieved 2020).

### **Conclusion**

Because industries and situations vary significantly, there is not a one-size-fits-all culture template that meets the needs of all organizations. If an organization's culture is going to improve the organization's overall performance, the culture must provide a strategic competitive advantage, and beliefs and values must be widely shared and firmly upheld. Each company adopts its own organizational culture and will have its own cultural DNA (Kabanoff, 1991). Every aspect you incorporate into your company reflects your culture and engages your employees and because engaged employees are productive employees, your brand will certainly shine! The major challenge for any company is maintaining its healthy organizational culture. It is your own actions that reflect the company's culture, and it is imperative that it remains a unifying element. Maintaining your organizational culture will increase the level of employee engagement. Better yet, if there is a real fit between the values of the company and those of its members, you will witness a significant increase in the overall level of job satisfaction. Organizational culture must also be

constantly represented throughout the company. Our values, ethics, and even general work environment must be present and consistent every single day. Company culture must be non-sporadic in order to allow us to truly feel like we can be ourselves. After all, how would it be possible to engage and motivate employees if our overall vision is constantly changing? However, constant reinforcement of culture does not mean that it can't be improved, on the contrary! Simply avoid adapting your organizational culture to any given situation, or being selective and changing it according to who you talk to in the business. The organizational culture must involve all employees. It can even be emerged and built from your team, rather than having it imposed on them by management. Culture needs to be integrated in a natural way to ensure everyone feels they are part of the process. Involve your employees, and you be surely rewarded. The members of your organization must feel involved and embrace your cultural lifestyle. It is essential for its success that everyone be moving in the same direction; hence the importance of continuously optimizing it using the whole team (Weber, 1996). To be successful, companies must establish a healthy organizational culture, work to maintain it, and invite its members to actively participate. An individual who is swimming against the current and unable to perform his/her job optimally, will not be able to achieve long-term success. The same is true for those who are not in an organization that is right for them. To avoid burnouts, there must be a fit between the individual and the organization (Smith, 2019). A strong culture can bring benefits such as enhanced trust and cooperation, fewer disagreements and more-efficient decision-making. HR leaders are responsible for ensuring that culture management is a core focus of their organization's competitive efforts. For HR leaders to influence culture, they need to work with senior management to identify what the organizational culture should look like. Strategic thinking and planning must extend beyond merely meeting business goals and focus more intently on an organization's most valuable asset—its people.

## References

- Boisvert, C.( n.d ) Organizational Culture: What is it and What are the Challenges. Retrieved from <https://atmanco.com/blog/working-environment/organizational-culture-challenges/> in October 2020
- Cancialosi, C. (2017) What is Organizational Culture? Retrieved from <https://gothamculture.com> in October 2020
- Kabanoff, B. (1991) Equity, equality, power and conflict. *Academy of Management Review*, 16, pp. 416-441
- M& E Studies (n.d) Role of HRM in Organizational Culture. Retrieved from <http://mnestudies.com/human-resource/role-hrm-organizational-culture#:~:text=Organizational%20Culture%20and%20HR%20Practices%20Basic%20HRM%20practices,behaviour%20and%20create%20values%20that%20develop%20organisational%20culture> in October , 2020.
- Smith, A., J., D. (2019) Understanding and Developing Organizational Culture.Shrm.org. Retrieved from <https://www.shrm.org/ResourcesAndTools/tools-and-samples/toolkits/Pages/understandinganddevelopingorganizationalculture.aspx> in October, 2020.
- Smith, C. ( 2020). Organizational Culture from A to Z: The Complete Guide. Retrieved from <https://change.walkme.com/organizational-culture/> in October 2020
- Weber, Y. (1996) corporate cultural fir and performance in mergers and acquisitions. *Human Relations*, 4(9), pp.1191-202



## Digitalization for Economic Development: Harnessing the Digital Economy for Myanmar

**Khin Ma Ma Myo**

Myanmar Development Institute, Myanmar

Digitalization is being identified as one of the megatrends associated with networking and acceleration tendencies, which cause considerable changes in the political, social, cultural and economic structures of societies (Petersen and Steiner, 2019). Advancing digitalization has been noted as a good vehicle for sustainable economic development. Digital economy has created several advantages for both public services and private sector development. At the firm level, the digital economy has created intangible sources of competitive advantage, while at the country level, digital economy could contribute to shared prosperity in terms of job creation, inclusive growth, poverty reduction and efficiency. In 2019, Digital Economy Strategic Roadmap was launched in Myanmar with the mission of enabling digital transformation, governance, trade and innovation to develop a digital economy and encourage inclusive and sustainable socioeconomic development. The mission is supported by four pillars, a 6 plus 1 strategy, nine priority sectors, 14 goals, 32 short term action plans and 6 longer term action plans, which include drafting a policy to support digital trade and e-commerce, online payments, tax incentives and cybersecurity. As Myanmar Government is committed to Digital Economy as a national priority, it is important to adopt a holistic, coordinated and high-level cross-boundary approach that maximizes complementarities is needed to build an inclusive digital economy. This paper addresses the rise of digital economy and the strategic roadmap of Myanmar Digital Economy; examines the present level of digital economy development in Myanmar by using Digital Economy Country Assessment (DECA) methodology and proposes policy implications in terms of digital foundations, non-digital foundations and the use of traditional and emerging digital technologies.

**Keywords:** Digital Economy, Digital Economy Strategic Roadmap, DECA methodology

### Introduction

In the recent megatrend report of the "Big Picture", Petersen and Steiner (2019) examined the central interactions between the megatrends of globalization, digitalization and demographic change and their effects on opportunities that could have direct effects for participation in political and social life. They defined "megatrend" as "a long-lasting process of social, economic and political change that has a considerable impact on many areas of life, such as the working world, consumer and leisure behavior, health, education, cultural identity and political participation" and identified digitalization as one of the megatrends associated with networking and acceleration tendencies, which cause considerable changes in the political, social, cultural and economic structures of societies (Petersen and Steiner, 2019). Indeed, digitalization has overwhelming impact on individuals, structures and institutions to develop potentials for prosperity and overcome challenges in new forms.

In the view of Executive Chairman of the World Economic Forum Klaus Schwab, "The digital changes are so profound that, from the perspective of human history, there has never been a time of greater promise or potential risks" (Schwab, 2016). In his opinion, he claimed that the three clusters of physical (3D printing, advanced robotics), digital (interaction between things and humans via various platforms), and biological (the Human Genome Project) are inter-related with "various technologies benefiting from one another based on the discoveries and progress each makes" (Schwab, 2016). Likewise, digitalization has been noted by modern economic literature as an integral component of the modern global economy which contributes to a more rational resource management (Antikainen et al., 2018), optimization of business management models (Rachinger et al., 2018) and structural changes (Heavin & Power, 2018).

In terms of innovation, digitalization leads to more complicated technological processes and accelerated innovation cycles (Latos et al., 2018). The digitalization of the economy is considered as a key driver of innovation, economic

growth and societal change (Panfilova, 2008; Olber and Spengel, 2017; Mizintseva and Gerbina, 2018). It could also improve supply chain management (Srai & Lorentz, 2019) and the internationalization of industries and startups (Neubert, 2018), as well as the creation of production ecosystems (Alcácer & Cruz-Machado, 2019). Advancing digitalization has been noted as a good vehicle for sustainable economic development and the rise of “digital economy” has emerged.

### **The concept of “Digital Economy”**

The term “digital economy” appeared at the end of the 20th century as applied to the production and sale of goods (services) using Internet technologies (Mayorova, 2019). Building on previous conceptions of “information economies” (Bell, 1973) and “network economies” (Castells, 1996), the concept of the digital economy is rooted in digital technologies, information networks and the activities people carry out over such networks. It has been conceptualized in various forms. Digital economy refers to a system of institutional categories (concepts) that comprises high-level achievements and progressive technologies, primarily digital, and serves to increase the effectiveness of social production (Johnson, 2019; Pradhan et al., 2019; Peshkova and Samarina, 2018). Digital economy is also referred to an economy based on professional and market knowledge, creativity and an innovation society (Balcerzak and Pietrzak, 2017; Quinton et al., 2018). The digital economy is made up of various components, including a platform economy, a gig economy, an industry 4.0, a digital economy, data analytics, robotics and Artificial Intelligence (AI), machine learning, 3-D printing, and e-commerce among others. (Ernst & Young: Nigeria, 2018).

According to the Digital Economy for Africa (DE4A) Transformation Initiative, the concept of ‘Digital Economy’ is underpinned by five principles of comprehensiveness, transformative, inclusive, home-grown and collaborative (World Bank, 2019) and required the key foundational elements of the digital economy to be more synergistic and inclusive. These foundations could be classified as

- Digital Infrastructure that provides the way for people, businesses and governments to get online and link with local and global digital services, thus connecting them to the global digital economy so that for a digital economy, good and affordable Internet connectivity is a critical foundation.
- Digital Platforms that offer products and services, accessible through digital channels, such as mobile devices, computers, and Internet, for all aspects of life and enable producers and users to create value by interacting with each other in which governments operate digital platforms to offer citizen-facing government services and share information and commercial firms also operate digital platforms to offer a growing array of products and services.
- Digital Financial Services that enable individuals and businesses to conduct transactions electronically or online and open a pathway to a range of digital financial services in addition to digital payments, including credit, savings, and insurance, thus access to affordable and appropriate digital financial services is critical for the participation of individuals and businesses in the digital economy.
- Digital entrepreneurship and innovation create an ecosystem to bring the digital economy to life with new, growth-oriented ventures and the transformation of existing businesses, which contribute to net employment growth and help enhance competitiveness and productivity of the economy.
- Digital skills that constitute technology skills, together with business skills for building or running a start-up or enterprise as well as enhancing greater digital literacy to use digital products and services among the larger population. (World Bank, 2019)

The key components of the digital economy (Figure- 1) are being described along with the pillars for digital transformation (Figure-2) by the World Bank (2019) as

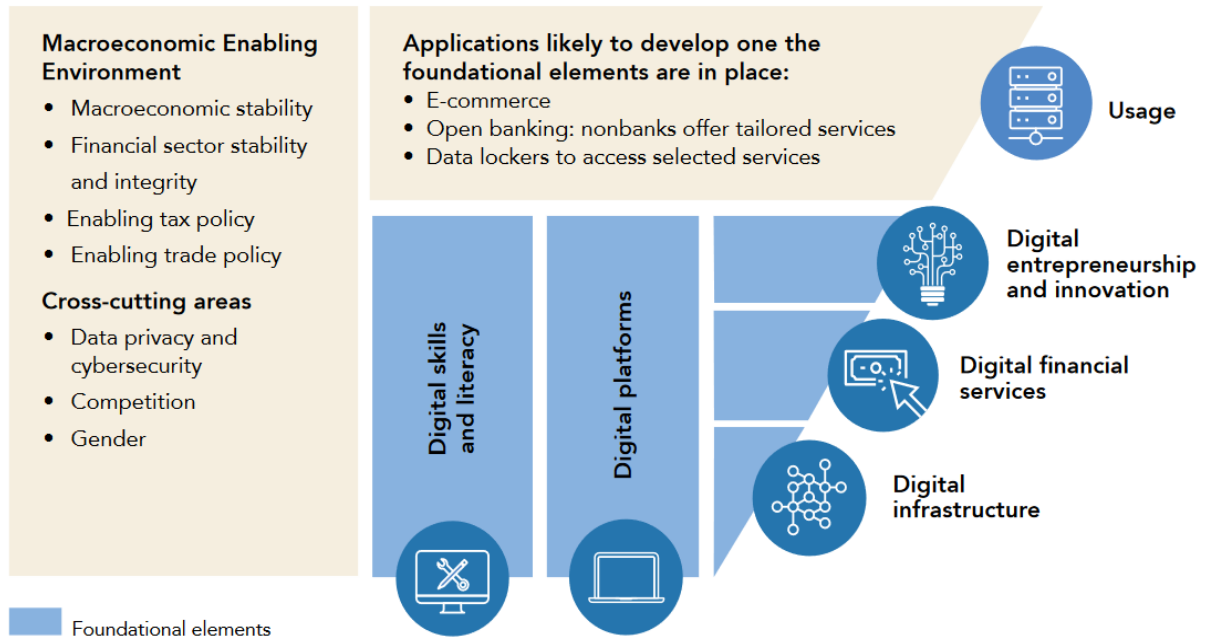

Figure 1: Key Components and Enablers of Digital Economy (World Bank, 2019)



Figure 2: Key Pillars for Digital Transformation (World Bank, 2019)

Digital economy has created several advantages for both public services and private sector development. Brynjolfsson (2011) suggested that the increasing digitalization of economic activities has improved the detailed measurement of business activities (which aids better strategy formulation and positioning), enabled faster and cheaper experimentation (which fosters organisational ambidexterity and increases the likelihood of spawning innovations), facilitated the easier sharing of observations and ideas (which allows for the capturing of insights and learning from network members), and increased the ability to replicate innovations more quickly (which improves transaction cost efficiency).

At the firm level, Anderson and Wong (2011) pointed out the advantages in the digital economy in terms of intangible sources of competitive advantage such as firm strategy and positioning, radical innovation and first mover advantages, intangible resources and competencies, organizational ambidexterity, network externalities, transaction cost efficiency and relational optimality.

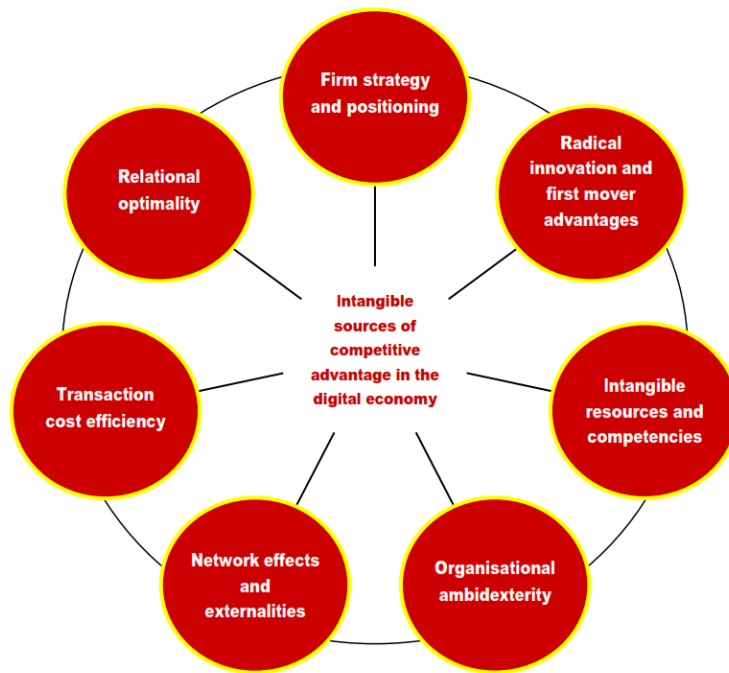

Figure 3: Intangible sources of competitive advantage in the digital economy  
(Anderson and Wong, 2011)

At the country level, the World Bank identified the benefits that digital economy could contribute to shared prosperity in terms of job creation, inclusive growth, poverty reduction and efficiency as follows:

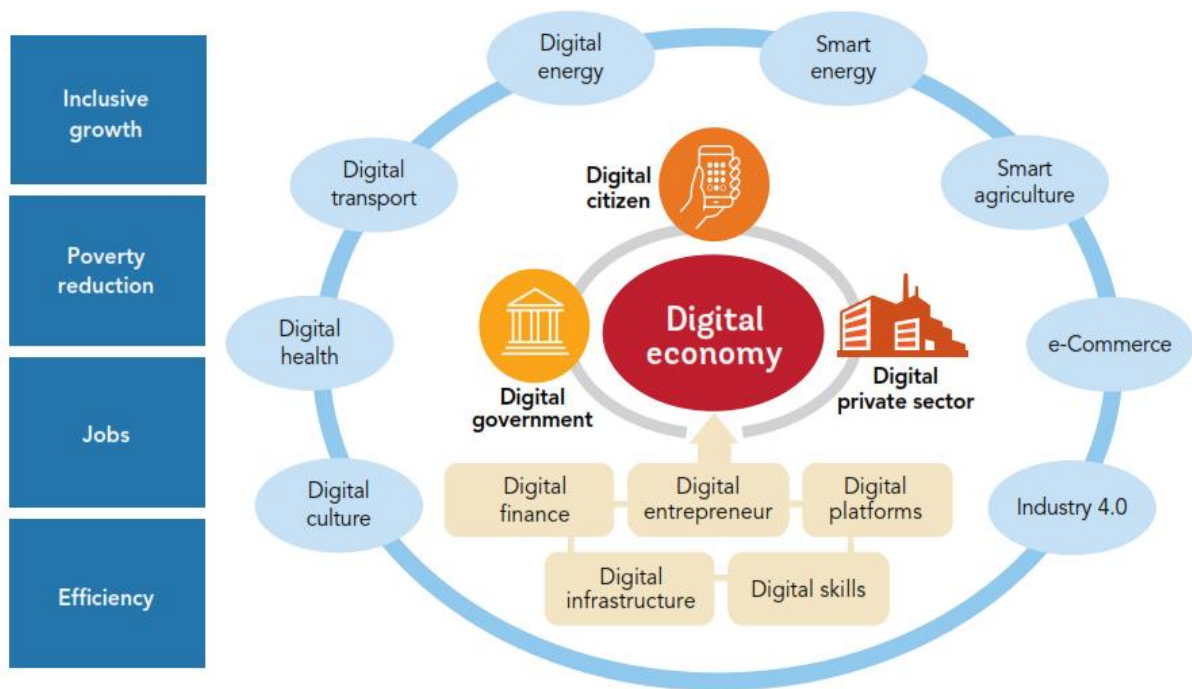

Figure 4- Digital Economy can bring Shared Prosperity (World Bank, 2019)

As Digital Economy could bring several benefits to political and socio-economic changes of the society, a new type of national strategic document has emerged across the globe, i.e. National Strategy for Digital Economy. Some developing countries have made remarkable achievements by using the strategies that harnessing the digital economy such as the M-Pesa in Kenya, the world's largest mobile-money system and emergence of digital corporate giant of Naspers in South Africa (Korovkin, 2019). In Myanmar, Digital Economy Development Committee (DEDC) was established in June 2017 and Digital Economy Roadmap had been drafted.

### **Myanmar and Digital Economy: Policy and Strategic Roadmap**

In 2016, Government of Union of Myanmar has announced the economic policy of the country as a people-centered policy with its aims to help national reconciliation, protect natural resources and set an economic framework in order that natural resources will be allocated equally among states and regions. The objectives of the economic policy include:

1. To use as a policy that will support national reconciliation and help make the country to become a united federal democratic union
2. To create good economic situations in which Regions and States will develop equally
3. To use it as an economic policy that will create opportunities to nurture the young generation in order that they have great capacities for the country
4. To establish an economic system in which all citizens can cooperate to always get good results by innovation and effort Economic Policies of the Country (Government of Myanmar, 2016).

Among these objectives, Digital Economy vision is associated with the objective No.4 of economic system.

### **The key 12 points of Myanmar Economic Policy include**

1. To increase financial resources by using a transparent, good and strong public financial management system
2. To make state-run businesses more successful, to privatize some state run businesses that can be changed, and to support small and medium enterprises that will improve the economy
3. To nurture human resources that can create a modern and developed economy, and to develop academic and professional subjects
4. To give high priority to develop infrastructure such as electricity, roads and ports, and to set up a "Data ID Card System", "Digital Government Strategy" and "e-Government System".
5. To create job opportunities for all Myanmar citizens who live in Myanmar and who arrived back from foreign countries to Myanmar, to give high priority to the businesses what can create many jobs
6. To establish an economic environment in which the agricultural sector and industrial sector are balanced and improve equally in order to progress in every field, to create enough food sources and to increase exports
7. In accordance with the market economy, draw and set other separate policies to improve the private sector, to allow every citizen to freely operate the businesses they want, and to increase foreign investments, and work in order to protect copyrights and to have rule of law
8. To use a financial system that can encourage long-term development of households, farmers and businesses in order to make the financial sector stable
9. To establish towns that are compatible with environmental conservation, to enhance public services, to create more public places, and to protect cultural heritages

10. To establish an effective and fair tax system in order to increase the country's tax income, and to protect the citizens' rights and their rights to own property by enacting laws and procedures

11. To adopt techniques and procedures that will support intellectual property rights in order to encourage abilities related to innovation and advanced technology

12. To identify the business situations that are likely to change in the ASEAN region and other regions in order to establish our businesses in accordance with great wisdom (Government of Myanmar, 2016)

Among the 12 points economic policy framework, Policy No.4 and No.11 are clearly associated with harnessing 'digital economy' in Myanmar.

In August 2018, the government also unveiled the Myanmar Strategic Development Plan (MSDP), which runs until 2030. Drafted by the Ministry of Planning and Finance (MPF) in collaboration with the UN, MSDP is structured around 3 Pillars, 5 Goals, 28 Strategies and 251 Action Plans. All are firmly aligned with the SDGs, the 12 Point Economic Policy of the Union of Myanmar, and various regional commitments which Myanmar has made as part of the Greater Mekong Sub-region (GMS) Strategic Framework, the ASEAN Economic Community (AEC) and many others. Digital Economy is related to Strategy (3.7) of "encouraging greater creativity and innovation which will contribute to the development of a modern economy" under the goal No.3 of Job Creation and Private Sector-led Growth. (MSDP, 2018).

In 2019, Digital Economy Strategic Roadmap was launched with the mission of enabling digital transformation, governance, trade and innovation to develop a digital economy and encourage inclusive and sustainable socioeconomic development. The mission is supported by four pillars, a 6 plus 1 strategy, nine priority sectors, 14 goals, 32 short term action plans and 6 longer term action plans, which include drafting a policy to support digital trade and e-commerce, online payments, tax incentives and cybersecurity (Government of Myanmar, 2019). The 6 plus 1 strategy includes Digital Transformation and Digital Trade, Digital Government, Digital Connectivity, Digital skills and Inclusion, Digital Security and Digital Innovation with cross cutting regulations and policies. Nine priority sectors include education, healthcare, Manufacturing and SME, Tourism and Hospitality, Technology Sector and Startup ecosystem, Agriculture, Fishery and Livestock, Digital Trade, Financial Services and Transportation and Logistics.

The fourteen goals are being organized under the six strategic pillars as improving in the areas of:

Digital Transformation and Digital Trade	(1) Digital transformation across business sectors (2) To have effective utilization of digital technology by SMEs (3) Digital Financial Services Transactions (4) To improve ranking in WEF Network Readiness Index Network Readiness Index
Digital Government	(1) Improve ranking in UN E-Government Development
Digital Connectivity	(1) Unique Mobile Phone Subscription (2) Mobile network coverage in percentage of population (3) Improve ranking in ITU ICT Development Index
Digital Skills and Inclusion	(1) Internet users in percentage of population (2) Qualified tech-related graduate yearly (3) Number of people employed in the digital economy
Digital Security	(1) Improve ranking in ITU Global Cybersecurity Index
Digital Innovation	(1) Foreign direct investment in digital industry

	(2) Improve ranking in Global Innovation Index
--	--

(Table 1: Fourteen Goals of Digital Economy Strategic Roadmap in Myanmar )

Approximately, 32 short term action plans and 6 long term action plans are developed associated with the six plus one strategy of 6 strategic pillars and cross cutting policies and legislations. The strategy mobilized several ministries and institutions such as Ministry of Investment and Foreign Economic Relations, Ministry of Agriculture, Livestock and Irrigation, Ministry of Commerce, Ministry of Education, Ministry of Home Affairs, Ministry of Health and Sports, Ministry of Industry, Ministry of Information, Ministry of Labor, Immigration and Population, Ministry of Planning & Finance and Ministry of Transport and Communication. As Myanmar Government is committed to Digital Economy as a national priority, it is important to adopt a holistic, coordinated and high-level cross-boundary approach that maximizes complementarities is needed to build an inclusive digital economy. It is also important to examine the present level of digital economy development in Myanmar.

### Diagnostic Assessment

To determine the current maturity level of the digital economy in a country, the World Bank has developed the DECA (Digital Economy Country Assessment Methodology) based on the digital development vision initially presented in the World Bank's World Development Report 2016: Digital Dividends (WDR 2016). According to DECA methodology developed by World Bank (2017), the digital economy is built on foundations that enable economic and social transformation that consists of (i) Non-digital foundations, comprising policy and strategic planning, leadership and institutions, regulatory framework, human capital, innovation, business environment, trust, and security, which provide the enabling environment within which digital transformation can occur); (ii) Digital foundations, comprising digital infrastructure, shared digital platforms, and emerging digital technologies); and (iii) the digital sector of the economy, comprising the ICT-sector and the content and media sector (World Bank, 2017).

As digital transformation affects both public sector and private sector of the economy, digital and non-digital foundations, as well as the use of traditional and emerging digital technologies in these sectors were taken into consideration. Moreover, citizen access to and use of digital technologies for social and economic activities should be considered in terms of digital citizens and consumers (World Bank, 2017). As Digital transformation has a significant impact on economic and social processes, primarily on economic growth, the labor market, and the quality of services; these areas were characterized as well. DECA Framework and its components could be shown as follows:

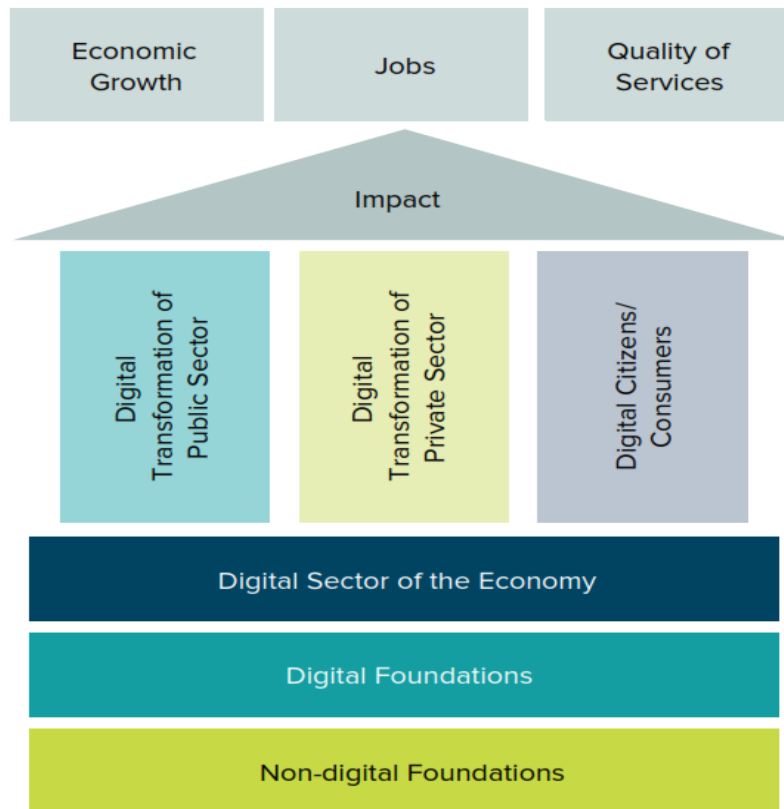
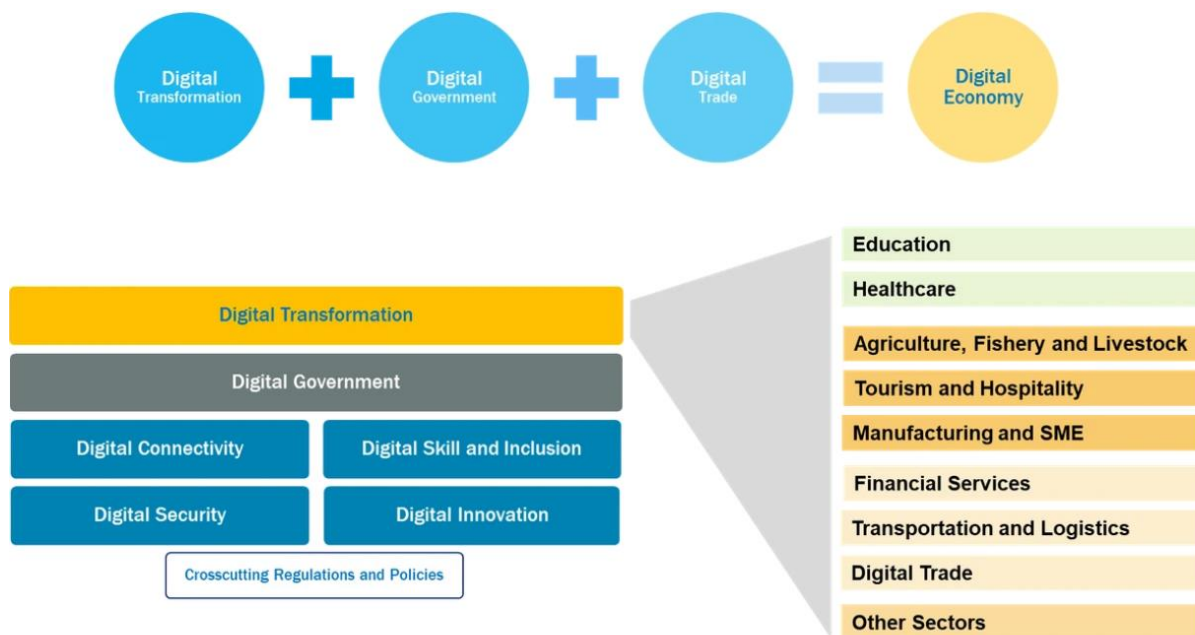

Figure 3: Digital Economy Country Assessment Framework (World Bank, 2017)

- (1) Non Digital Foundations
  - (1.1) Strategic Planning, Leadership and Institutions

Digital Economy Development Committee (DEDC) was established in Myanmar in June 2017 being Vice President as Patron and Union Minister of Planning and Finance as Chairperson. It includes Deputy Ministers, Permanent Secretaries and Director Generals from various ministries such as Ministry of Planning and Finance, Ministry of Transportation and Communication, Ministry of Education, Ministry of Commerce, Ministry of Labour, Immigration and Population, Myanmar Investment Commission, Central Bank of Myanmar, SME Development Committee, Private Sectors and Academics. DEDC has the work plan of Digital Economy Master Plan, Fiscal and Monetary Policy, Digital Taxation, Digital Transformation, Digital Government, Internationalization, Ecosystem and Promotion, Capacity Development and Infrastructure. The Strategic Framework of the DEDC includes being Myanmar as a Digital Hub by enabling Digital Economy and Multi-Sectoral Digital Transformation.





(Figure 4: Strategic Framework)

**(1.2) Human Capital**

According to the Myanmar Population and Housing Census of 2014, the population is made up of 24,824,586 males and 26,661,667 females. Females out-number males by 1.83 million. The sex ratio of the population (number of males for every 100 females) at the Union level is 93. At the State and Region level, the population of males exceeds that of females only in Kachin State (108 males for every 100 females). In Kayah and Shan States, there are equal numbers of both sexes. In the remaining 13 States and Regions, the census counted more females than males. The Census results show that for every 100 persons in Myanmar, 70 persons live in rural areas and 30 persons live in urban areas.

Regarding literacy level, out of 33.9 million people aged 15 years and over, 30.37 million reported to be literate, representing a literacy rate of 89.5 percent (Male- 92.6%, Female- 86.9%), while there are over 3.55 million people who are illiterate. Regarding labour force, the proportion of the population in the labour force among the population aged 10 and above (labour force participation rate) is 57.0 percent. The labour force participation rate is 63.4 percent when the lowest age applied is 15 years. The labour force participation rate for the age group (15-64) is 67.0 percent.

According to HDI rankings of UNDP in 2017, HDI value of Myanmar is 0.578. For Gender Development Index (GDI), the value of Myanmar is 0.959.

HDI rank	Gender Development Index		Human Development Index (HDI)	
	Value	Group <sup>a</sup>	Value	
			Female	Male
	2017	2017	2017	2017

147	Angola	..	..	..	..
148	Myanmar	0.959	2	0.563	0.586
149	Nepal	0.925	4	0.552	0.598

Figure 5: HDI rank in Myanmar

(2) Digital Foundations

(2.1) Broadband access to Internet, Mobile Network and Affordability

Myanmar has experienced significant growth in SIM penetration in the last few years. In 2013 this rate was reported at 10%, grew to 86.2% in mid-2016, and as of 2018 stood at 105%, with a unique mobile subscriber rate of 50%. At the same time, internet penetration has expanded. In 2010 internet penetration was under 0.3%, or 130,000 users. By 2017 this figure rose to 17m, accounting for 26% of the population. In terms of affordability drivers index (2018), Myanmar was rated as 30 out of 60 countries and the value is 53.46 out of 100, according to Alliance for Affordable Internet. Accordingly, 1GB Mobile Broadband (% GNI) is 1.47%. Average broadband costs has decreased for internet access in Myanmar.

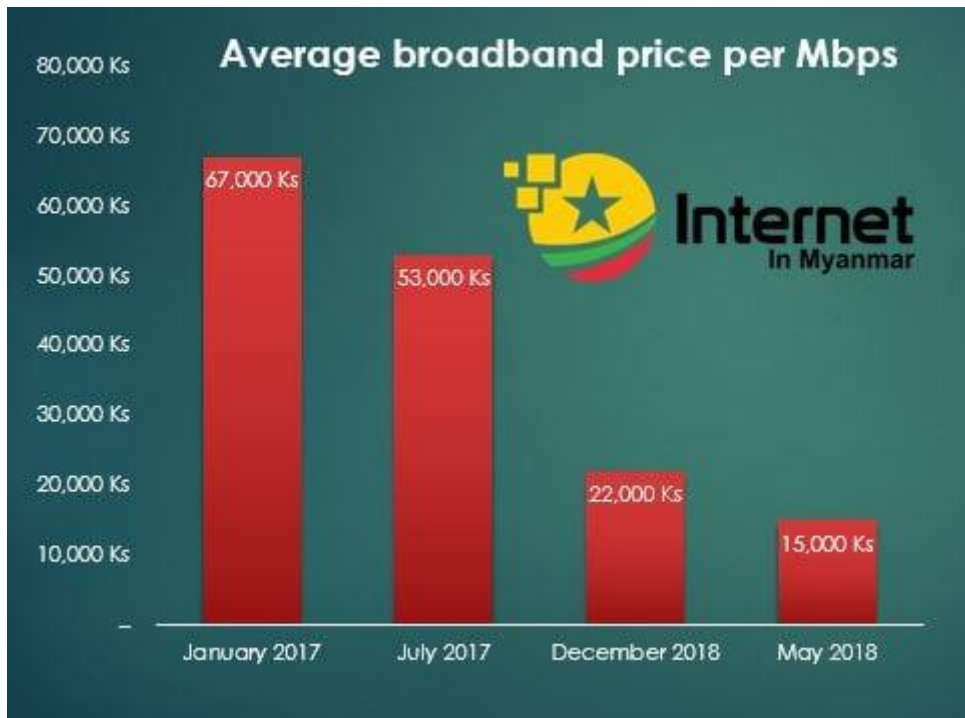

Figure 6: Broadband Costs

Decreasing Broadband price is linked to the development of telecommunication infrastructure and mobile spectrum landscape in Myanmar.

Indicator	Statistic / Description
Telecom Operator	4 (2 from domestic , 2 from International)
National Fiber Backbone	549,55.23 Kilometer
International Submarine Cable	SEA-ME-WE-3, SEA-ME-WE-5 AAE1 ( Ongoing Project)
Cross-border Fiber	China – Myanmar , India-Myanmar , Lao-Myanmar Thailand – Myanmar(4 Links)
International Bandwidth	324.10 Gbps
International Gateway	5
Tower	Over 18,000 towers
Number of Telephone	Fixed Phone - 0.52 million Mobile Phone - 55.61 million Total - 56.13 million
Telephone density	108.56 %
Internet Users	46.39 Million
Internet Penetration	89.73%

Figure 7: Telecommunication Infrastructure in Myanmar

### Mobile Spectrum Landscape in Myanmar

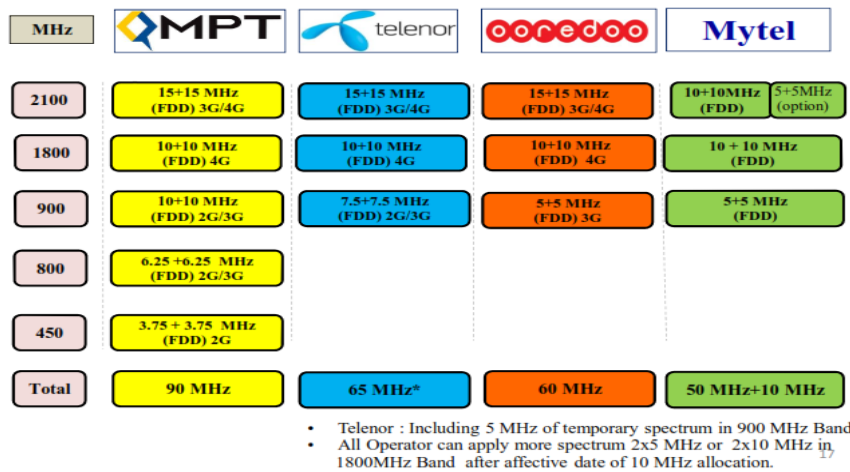

Figure 8: Mobile Spectrum Landscape in Myanmar

## (2.2) ICT Development Index

On ICT Development Index, Myanmar ranked 135th out of 176 countries in the ICT Development Index, 133rd out of 139 countries in the Network Readiness Index, and 169th out of 193 countries on the E-Government Development Index in 2016.

## (2.3) Digital Rights

United Nations Human Rights Council report (2011) noted that because of “the transformative nature of the digital technologies”, access to these technologies and the ability to utilize them effectively should be seen as “an indispensable tool for realizing a range of human rights” (UNHRC, 2011). Mathiesen (2014) argues that internet access can be seen as the “derived human right” that stems from more primary human rights, whose realization increasingly depends on access to the use of digital technologies. In terms of overall political and civil rights, Freedom House rated Myanmar in the aggregate Freedom score in the Freedom World 2019 report as 30 out of 100 by rating political rights as 13/40 in the areas of electoral process, political pluralism and participation and functions of government; while Civil Liberties as 17/60 in the areas of freedom of expression and beliefs, association and organizational rights, rule of law, personal autonomy and individual rights. Regarding Internet Freedom, Myanmar was rated as Not Free (NF) for Internet freedom according to the Freedom on the Net 2018 report (Freedom House, 2018). Thus, it is important to promote digital rights in terms of civil liberties and internet freedom.

## (3) Digital Transformation of Public Sector and Private Sector

### (3.1) Public Policy and Regulations

Digital Economy is related to telecommunication policy and ICT policy. Myanmar ICT Policy has the objectives of promoting cooperation for ICT development; enhancing competitiveness of the ICT sectors; promoting cooperation to reduce digital divide; promoting cooperation between State and private sectors and increasing the availability of information technologies to all the citizens of our country. Myanmar Telecom Policy has also the objectives of increasing the deployment of national IT infrastructure, providing a financially viable telecommunications sector conducive to sustainable investment in telecommunications infrastructure, improving the efficiency and effectiveness of telecommunications service delivery to end users, providing telecommunication services at the affordable price and fulfilling universal services obligation to the people of Myanmar.

Under Digital Economy Strategic Roadmap, there is a short term action plan of drafting Digital Economy Development Master Plan and long term action plans of drafting required policy and legislations related to electronic transactions as equal to face-to-face transactions, electronic certificates as equal to physical certificates, digital signature as equal to physical signature, open data and data sharing, online consumer protection, Public-private partnerships (PPP) and Legal protections for privacy and personal data to facilitate digital transformation and digital trade (Government of Myanmar, 2019).

### (3.2) Digital Government Platforms

Myanmar has developed the E-Government Master Plan (2016-2020) that enabled the government agencies/ organizations to provide effective services through ICT technology as a useful tool. It has the objectives of forming specific organizations, involved in the implementation of e-Government in Myanmar, and to define their responsibilities; being awareness of existing implementation progress of e-Government and the benefits of e-Government in Myanmar and shaping the requirements of e-Government implementation (Government of Myanmar, 2016). An important prerequisite for e-Government is that all inhabitants are connected and can afford and use communications services; thus, universal service supports e-Governance.

### (3.3) Open Government Partnership

In November 2012, President of Myanmar declared the intent of the Government of Myanmar to join the Open Government Partnership by 2016, a declaration that was reconfirmed in March 2013 during a trip to the United Kingdom and by the participation of an official delegation in the Open Government Partnership Annual Summit of London. The President also highlighted the need for openness, transparency and participation in an August 2013 speech, stating: "Special emphasis should be placed on full implementation of people-centered development tasks for ensuring the transparency of government's administrative mechanism, effective implementation of people's voices and desires, fight against corruption and bribery, peace and tranquility and regional development." Since then, the increasing number of government, civil society and private organizations working for and with open data has made the momentum of open data stronger in Myanmar.

#### (3.4) Open Budget Survey

According to the Open Budget Survey (2017) by International Budget Partnership (IBP), Myanmar score was 7 out of 100 for budget transparency, 0 out of 100 on public participation, and 48 out of 100 for budget oversight.

**7**

OUT OF 100

---

**TRANSPARENCY OPEN BUDGET INDEX**

---

Myanmar provides the public with scant budget information.

**0**

OUT OF 100

---

**PUBLIC PARTICIPATION**

---

Myanmar provides the public with no opportunities to engage in the budget process.

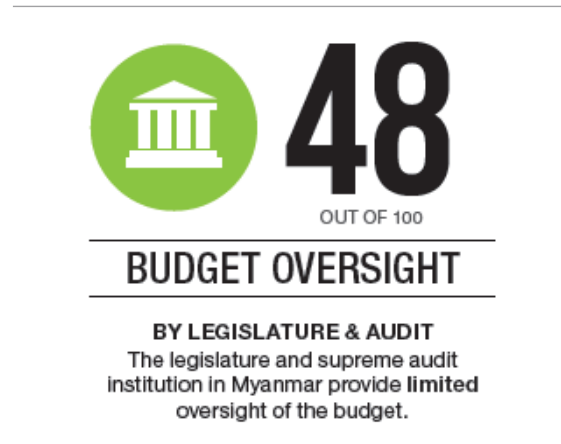

Figure 9: Open Budget Survey

### (3.5) Private Sector Development

Healthy Private Sector Development is characterized by robust enterprise and job creation; dynamic small and medium-sized enterprises (SMEs); entrepreneurship, risk-taking, innovation, and healthy competition; gender equality; growing trade and investment; human resource and industrial development; and expanding businesses which provide goods, services, and opportunities for all citizens. Myanmar gain momentum to improve private sector development in collaboration with international organizations. Digital Financing initiatives, Digital Entrepreneurship and digital skills enhancement would facilitate digital transformation of the private sector development.

### (4) Social and Economic Impact

According to World Bank income classification, Myanmar is a lower-middle income economy with a GNI per capita of US\$1,210 in 2017. Strong economic growth translated into a reduction in poverty from 48 to 32 percent between 2005 and 2015. Real GDP is projected to grow at 6.5 percent in 2018/19. Economic Growth in Myanmar is mainly driven by exports of natural resources (mostly gas), manufacturing, and services, while Agriculture accounts for over 25% of GDP and almost 50% of employment and industry accounted for more than 30% and services contributed over 40%. (ADB, 2019). Consumer Price Index (Cpi) in Myanmar was 154.56 Index Points in June, 2019. Consumer Price Index (Cpi) in Myanmar averaged 125.19 Index Points from 2013 until 2019, reaching an all times high of 154.56 Index Points in June of 2019 and a record low of 100.87 Index Points in March of 2013.

Myanmar ICT sector has improved in the domains of technology infrastructure and services, information design and management, process design and management, relationship and sourcing management and personal characteristics of IT professionals as very important as well as high future demand for specialists and moderate future demand for generalists (Htun, 2019). The contribution of ICT to economic growth depends on the "threshold effect," whereby the use of ICT starts to positively influence economic growth after reaching a certain level of penetration of technologies into the economy and/or after a certain period (Economic Intelligence Unit, 2004). Thus, the contribution of ICT could be used as a vehicle to facilitate digital economy.

### Conclusion and Recommendations

Overall, both the digital and non-digital foundations required to succeed in the digital transformation process of Myanmar by building trust in the digital economy, encouraging the public to actively engage in digital economy through shared digital platforms and facilitate private sector development through digital businesses and entrepreneurship.

## References

- Asian Development Bank (2019). Myanmar: Progress and remaining challenges, November, Manila: ADB
- Alcácer, V., & Cruz-Machado, V. (2019). Scanning the industry 4.0: A literature review on technologies for manufacturing systems. *Engineering Science and Technology, an International Journal*, 22(3), 889-919
- Alliance for Affordable Internet. (2018). *A4AI*. Retrieved from [https://a4ai.org/affordability-report/data/?\\_year=2018&indicator=INDEX](https://a4ai.org/affordability-report/data/?_year=2018&indicator=INDEX)
- Andersen, B. & Wong, D. (2011) *The New Normal: Competitive Advantage in the digital economy*, The Big Innovation Centre, Lancaster
- Antikainen, M., Uusitalo, T., & Kivikytö-Reponen, P. (2018). *Digitalization as an enabler of circular economy*. *Procedia CIRP*, 73, 45-49.
- Balcerzak P.A., Pietrzak B.M. (2017). Digital Economy in Visegrad Countries. Multiplecriteria Decision Analysis at Regional Level in The Years 2012 and 2015, *Journal of Competitiveness*, 9(2).
- Bell, D. (1973). *The Coming of Post-Industrial Society: A Venture in Social Forecasting*, Basic Books, New York.
- Brynjolfsson, E. (2011). "ICT, innovation and the e-economy", *European Investment Bank Papers*, 16(2): 60-76.
- Castells, M. (1996). *The Rise of the Network Society*, Blackwell Publishers, Oxford.
- Economist Intelligence Unit. (2004). *Reaping the Benefits of ICT: Europe's Productivity Challenge*. [http://graphics.eiu.com/files/ad\\_pdfs/microsoft\\_final.pdf](http://graphics.eiu.com/files/ad_pdfs/microsoft_final.pdf).
- Freedom House. (2018). *Freedom on the Net 2018*. Washinton DC: Freedom House.
- Freedom House. (2019). Freedom in the world 2019. Retrieved from <https://freedomhouse.org/report/freedom-world/2019/myanmar>
- Government of Myanmar (2016). Economic Policy of the Union of Myanmar.
- Government of Myanmar (2018). Myanmar Sustainable Development Plan (2018-2030).
- Government of Myanmar (2019). Digital Economy Strategic Roadmap.
- Government of Myanmar. (2013). Open Government Partnership. Retrieved from <http://www.opengovpartnership.org/get-involved/london-summit-2013>
- Heavin, C., & Power, D. J. (2018). Challenges for digital transformation—towards a conceptual decision support guide for managers. *Journal of Decision Systems*, 27(sup1), 38-45.
- Johnson M.R. (2019). Inclusion and exclusion in the digital economy: disability and mental health as a live streamer on Twitch.tv, *Information, Communication & Society*, 22(4).
- Korovkin, V. (2019). National Digital Economy Strategies: A Survey of Africa, *ORF Issue Brief*, Issue No.303, July 2019, Observer Research Foundation.
- Latos, B.A., Harlacher, M., Burgert, F., Nitsch, V., Przybysz, P., & Niewohner, S.M. (2018). Complexity Drivers in Digitalized Work Systems: Implications for Cooperative Forms of Work. *Advances in Science, Technology and Engineering Systems Journal*, 3(5), 171-185.
- Mayorova, L.V. (2019). The Concept of "Digital Economy": Development in the Regions, Proceedings of the International Scientific Conference "Far East Con" (ISCFEC 2018), Atlantic Press
- Mathiesen, K. (2014). 'Human Rights for the Digital Age'. *Journal of Mass Media Ethics*, Vol. 29, No.1, 2-18.

- Mizintsevaa, M.F., Gerbina, T.V. (2018). Knowledge Management: A Tool for Implementing the Digital Economy. *Scientific and Technical Information Processing*, 45(1).
- Neubert, M. (2018). The impact of digitalization on the speed of internationalization of lean global startups. *Technology Innovation Management Review*, 8(5). 44-54.
- Olbert, M., Spengel, C. 2017. International taxation in the digital economy: challenge accepted. *World tax journal*, 9(1), 3-46.
- Panfilova, E.E. 2008. The global information and economic community as an objective environment for the 21-century industrial organization to operate. *Management in Russia and Abroad*, 2, 50-55
- Peshkova G.Y., Samarina A.Y. (2018) Digital economy and recruitment potential: strategical interconnection and prospects, *The Education and science journal*, 20(10).
- Petersen, T. & Steiner, F (2016) "The Bigger Picture: How globalization, digitalization and demographic change challenge the world", *Megatrend Brief*, Bertelsmann Stiftung, Gütersloh
- Rachinger, M., Rauter, R., Müller, C., Vorraber, W., & Schirgi, E. (2018). Digitalization and its influence on business model innovation. *Journal of Manufacturing Technology Management*. <https://www.emerald.com/insight/content/doi/10.1108/JMTM-01-2018-0020/full/html> (accessed on 26/2/2020)
- Schwab, K. (2016). *The fourth industrial revolution*. Geneva, Switzerland: World Economic Forum
- Srai, J. S., & Lorentz, H. (2019). Developing design principles for the digitalization of purchasing and supply management. *Journal of Purchasing and Supply Management*, 25(1), 78-98.
- United Nations Human Rights Council (2011). Report of the Special Rapporteur on the promotion and protection of the right to freedom of opinion and expression, Frank La Rue. Available at: [http://www2.ohchr.org/english/bodies/hrcouncil/docs/17session/A.HRC.17.27\\_en.pdf](http://www2.ohchr.org/english/bodies/hrcouncil/docs/17session/A.HRC.17.27_en.pdf)
- World Bank. (2019). *Nigeria Digital Economy Diagnostic Report*. Washington, DC: World Bank.
- World Bank. (2016). *World Development Report 2016: Digital Dividends*. Washington, DC: World Bank. <http://www.worldbank.org/en/publication/wdr2016>.
- World Bank. (2017). *Analysis of Current Status of the Digital Economy in Russia*. October. Washington, DC: World Bank.



## Development and Current Status of Business Environment in Slovakia

**Milan Fil'a**

**Michal Levický**

University of Constantine Philosopher in Nitra, Slovakia

The scientific article is focused on the theme of entrepreneurship and the business environment in Slovakia. It also brings a summary of the problematics of entrepreneurship and business environment, analyses and evaluates the development of the business environment and trends in Slovakia. At the same time, the article compares the current status of the business environment in the Slovak Republic with the surrounding countries, and with countries, that have the long-term best business environment and the best conditions for entering the business. The scientific article monitors and compares the current key parameters of the business environment with an emphasis on entering the business. The article also briefly monitors the initial effects of the corona crisis and measures to improve the state of the business environment in Slovakia. The article provides also recommendations for improving the current status of the business environment in the Slovak republic.

**Key Words:** business, business environment, entrepreneurship, SME

### Introduction

Entrepreneurship and the business environment combine a wide range of knowledge and competencies in the fields of economics, management, marketing, trade, and legal legislation. It is all the more difficult to understand what the needs and possibilities of an entrepreneur are and what all affects his business activity. At the same time, entrepreneurship is considered to be one of the basic manifestations of a free modern economy based on market principles. To be able to expect the development of business in our country in Slovakia, it is necessary to create adequate conditions for a favorable business environment containing a suitable combination of factors and measures. The successful development of the business environment, as well as the building of business awareness and thinking among the population, can determine the future success of the country and the very survival of companies in the challenging environment of the global market. Particular attention should be paid to start-up entrepreneurs, as they often bring innovative ideas and thus contribute to the development and increase of the competitiveness of the business environment. However, they are also its most vulnerable part. The current global coronary crisis shows us how important it is to have a quality and flexible business environment and businesses to maintain GDP creation and jobs.

### Literature Review

Entrepreneurship consists of carrying out the normal activities of a company, regardless of whether it is a corporation, partnership, or independent ownership, states Murray, J. (2017). *businessdictionary.com* (2020) defines entrepreneurship as the capacity and willingness to develop, organize, and manage a business venture along with any of its risks in order to make a profit. The most obvious example of entrepreneurship is the starting of new businesses. The entrepreneurial spirit is characterized by innovation and risk-taking and is an essential part of a nation's ability to succeed in an ever-changing and increasingly competitive global marketplace. Hudáková, M. et al. (2014) consider the most important features of business:

- a. independence,
- b. initiative,
- c. legal and economic education,
- d. willingness to take all risks,
- e. creativity.

On the one hand, business provides economic freedom, but on the other hand responsibility for all actions and activities (Papula et al., 2018). Most business units belong to the category of small and medium-sized enterprises and therefore constitute one of the most important components of the whole economy. Small and medium-sized enterprises are often considered as important innovators, especially in the economic sector (Kitching, Blackburn, 1998 According to Solíková (2013), one of the most important positions in the European Union economy is played by small and medium-sized enterprises, especially in the areas of economic growth and employment. Sindhuja, S. (2017) argues that entrepreneurship is a product of the environment or factors such as the technological, political, legal, economic, social, cultural, global, and natural factors in which it operates (i.e., business).

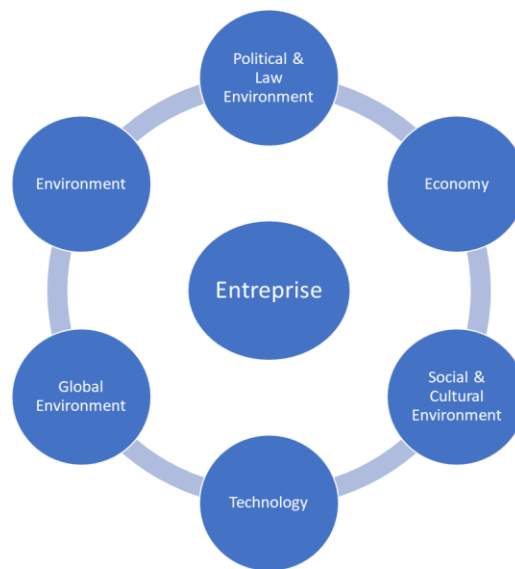

**Figure 1 The relationship between the company and its surroundings (environment)**

Source: Sindhuja, S., (2017), own processing

The business environment in its broadest sense reflects the quality of economic conditions and assumptions for the economic activity of business entities (Butoracová Šindleryová, I. - Morovská, I., 2009). Barry M. Richman and Melvyn Copen in *The Concept of Business Environment* (2018), who argue that Environment factors of constraints are largely if not totally external and beyond the control of individual industrial enterprises and their arrangements. These are essentially the 'givers' within which firms and their managements must operate in a specific country and they vary, often greatly from country to country. More global view is introduced by Smriti Ch. (2018) who presents opinion that business environment is created by sum of conditions which surround humans in particular space and time. In past, environment used to consist only of physical aspects of the planet Earth (air, water and soil) and biotic communities, but throughout time and technological progress, man enlarged the environment through his social, economic and political function. Klamová, S. (2018) claims that good or a favourable business environment can be defined as an environment that creates equally favourable conditions for all.

The evaluation of the business environment is dealt with by several global institutions, which compile various reports and rankings of countries according to the favorability of the business environment. These indices may provide different results depending on the methodology of index creation as an understanding of individual parameters of the business environment in individual countries (Demjanová, L. 2010). Measurement of business environment quality is according to Kuzmišina, P. (2009) expressed in several indices with different construction, different types of data and different variables. Perhaps the most widely used and accepted annual assessment of the business environment is called *Doing Business* realized by the World Bank. This assessment creates ranking of 190 countries around the world, evaluating the following ten areas of the business environment:

- Entering business,
- Building permit activities,
- Power generation,
- Real-estate registration,
- Fundraising,
- Protection of minority investors,
- Paying taxes,
- Cross-border trade,
- Enforcement of business contracts
- Solving insolvency

Weights of each criteria are used for evaluation of all the areas themselves as well as for the summary evaluation (World Bank, 2020). Business Environment Index – Business Alliance of Slovakia (PAS). It is the result of the application of our own PAS methodology, which monitors quarterly changes in the business environment in Slovakia. As stated by Jenčíková, Š. (2008), The index has 3 rating categories, each category has 10 items. The first category monitors the development of the legislative and regulatory environment, the second category contains the impact of external macroeconomic factors on business entities and the third category takes into account microfactors, ie. the contribution of enterprises to the development of the business environment. Of course, there are other metrics for assessing the quality of the business environment, both locally and globally. Example is the GEM (Global Entrepreneurship Monitor) Index, Economic Freedom Index, The Global Competitiveness Index, etc.

Creating a suitable business environment is an important factor in business development, including the creation and survival of new business entities. This is especially true in times of economic crisis or recession.

### Methodology

When elaborating this scientific article, we used both theoretical knowledge and information obtained from available domestic and foreign literary sources consisting primarily of secondary information sources. The secondary sources of information were data and knowledge obtained through the study, processing and analysis of scientific and professional publications, as well as available statistics of the European Commission, the World Bank, Business Alliance of Slovakia, Slovak Business Agency and Statistical Office of the Slovak Republic within which we monitor selected indicators of business environment and SMEs in Slovakia and selected countries and the world. The primary information, which was used when writing the paper, was represented by the questionnaire-based survey conducted throughout the Slovak Republic.

The indicator Survival rate of newly established enterprises is based on the primary statistics of the Statistical Office of the Slovak Republic, which regularly publishes the number of business entities that are still in operation even after 2 years from their establishment. The resulting ratio is thus the share of the number of surviving business entities (PS) after 2 years from their establishment and the number of all business entities established 2 years ago:

$$\text{Survival rate of newly EE} = \frac{\text{no. of surviving EE after 2y from their establishment}}{\text{no. of all EE established 2y before}}$$

The forecasts were calculated by an exponential smoothing algorithm based on historical data. This approach belongs to the so-called adaptive models by approaching time series and is characterized by taking into account recent observations as the most important for making a forecast.

The foundations of this approach were laid by Holt (1957) and Brown-Meyer (1961). In contrast to the moving average method, which compensates short sections with a predetermined length by polynomial functions, exponential compensation eliminates this problem because the calculation of each adjusted value is based on all available past observations of the time series.

The basic least-squares method is modified so that the weights of the individual squares in the minimized sum exponentially decrease "hence the name of the method" towards the past. For balanced time series values, the form expression must be minimized:

$$(y_t - Y_t)^2 + (y_{t-1} - Y_{t-1})^2\alpha + (y_{t-2} - Y_{t-2})^2\alpha^2 + \dots \quad (1)$$

Where  $\alpha$  is the so-called balancing constant satisfying the condition  $0 < \alpha < 1$ . In practice, we assign ever lower weights to older observations

**Findings/Discussions**

The Slovak economy is one of the most developed in the world. The country is a member of the OECD and the World Bank and the International Monetary Fund rank the Slovak Republic among the countries with a high per capita income. However, the maturity or wealth of the country does not speak of the current state or long-term development of the business environment and its quality.

If we look at the position of Slovakia in terms of the overall ranking in the Doing Business ranking compiled by the World Bank, it currently ranks 45th in 2020, based on data from 2019. In terms of the entire period of 10 years, we can say that our country maintains its position, represented by deviations to better and worse position without an obvious trend, respectively. with a slight long-term deterioration compared to other countries. Compared to the V4 countries, Slovakia lost the position of the country with the best business environment in the period under review, as significant improvements were recorded in Poland (from 76th to 40th place) and also to a large extent in the Czech Republic (from 75th to 41st place). On the contrary, in the case of Hungary, the situation is similar to ours and currently ranks 52nd. Neighboring Austria, which currently ranks 27th, has also maintained a favorable and stable business environment for a long time.

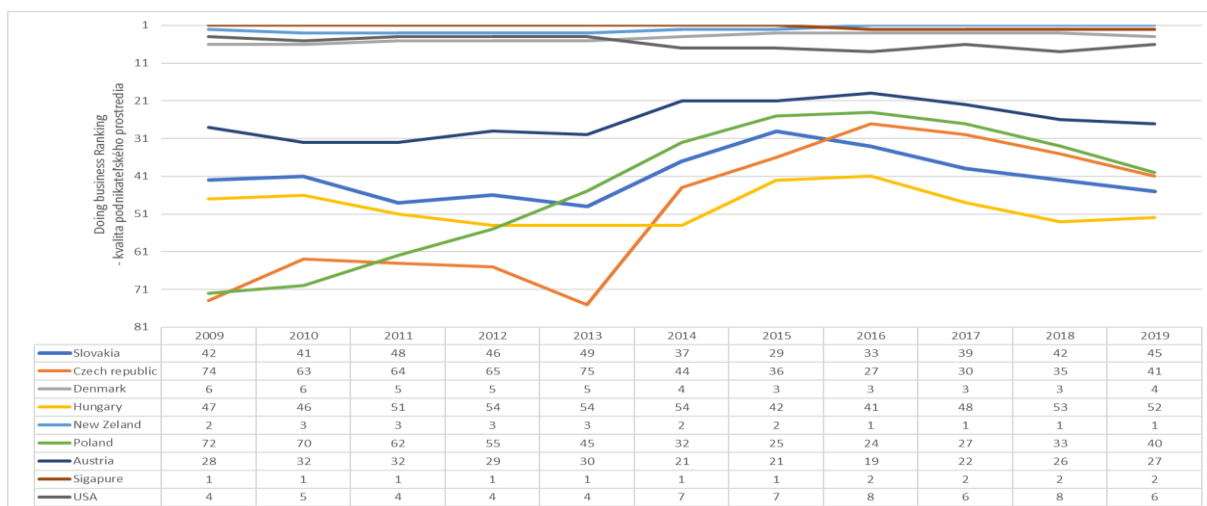

**Figure 2 Doing Business ranking of Slovakia and Selected Countries (2010 - 2018)**

Source: Doing Business – World Bank, own processing

However, the best conditions for doing business in the EU-28 area are in Denmark (currently 4th place in the world rankings and long-term from 3rd to 6th place), mainly due to the low number of steps when starting a business, ease of obtaining a building permit and registration. real estate, but also taxes or refinancing of insolvent companies. The world's best business conditions have long been outside the EU, in New Zealand (1st place), Singapore (2nd place), but also in the USA (6th place).

An important indicator in connection with the business environment is the survival rate of start-ups. The first years of business represent the period of the highest vulnerability for the vast majority of business entities, as the company is not yet sufficiently established on the market at this stage of the life cycle. This puts pressure on the cost side of the business and limits development and revenue. It is also necessary to take into account the factors of certain inexperience of start-ups. The first years of business are considered to be the most critical, which is why, within the available statistical data, we monitor the survival rate specifically of enterprises established at time t-2, and thus two years after their establishment.

As we can see in Figure 3, the survival rate of enterprises in Slovakia has increased in the long run over the ten years, with the most significant growth in 2013-2015. While in 2010 the survival level was just over 60 %, In 2015 it was up to 74.46 %. However, the year 2016 meant a significant drop in the survival of new business entities for Slovakia, probably also due to the termination of drawing funds from EU funds of the ending programming period. However, the situation in the following

years again brought an improvement, and the current survival rate of new enterprises min. 2 years since its inception is at the level of 70.86 %. In any case, Slovakia, together with the Czech Republic (71.54 %), achieves significantly better values than the other V4 countries. Austria has long maintained the highest survival rate of new enterprises in the Central European region, albeit with a slightly declining trend, currently at 74.69 %. The positive trend in Slovakia was expected mainly in the future as well. However, the calculated trend is far from clear-cut, and the current crisis certainly does not support these claims.

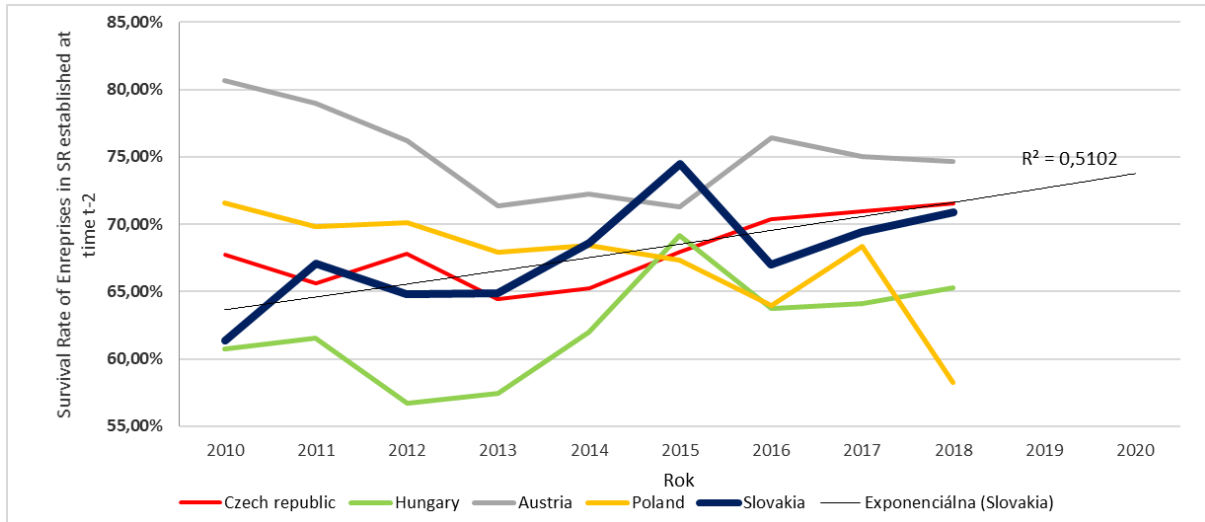

**Figure 3 Development of survival rate of enterprises in Slovakia and neighboring countries (2010 - 2018)**

Source: Eurostat, Statistical Office of Slovakia, own processing

For a more detailed assessment of the perception of the quality of the business environment in Slovakia, we use The Business Environment Index. This is an indicator whose value is based on the opinions of entrepreneurs on changes in the business environment in Slovakia over time. The value of the index has been monitored by the Business Alliance of Slovakia since 2001. Within this metric, entrepreneurs regularly comment on adopted laws in the given period and assess their importance and their benefit for the business sector. As mentioned above, the indicator originated in 2001, when its initial - reference value was 100 points. Changes of the Business Environment Index are presented in Figure 4.

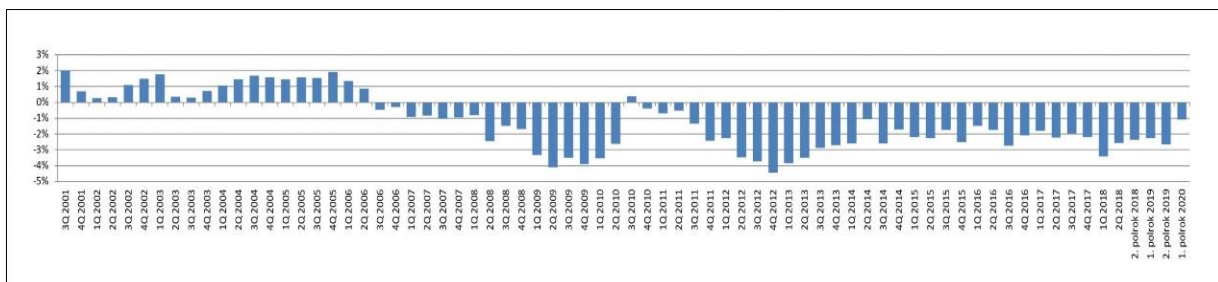

**Figure 4 The Business Environment Index of Slovakia (3.Q/2001 – 2.Q/2020)**

Source: Business Alliance of Slovakia, 2020

The biggest drop in the category of Main Legal and Regulatory Factors was achieved by Clarity, Applicability, Consistency of Legislation (-4.07%), Legislation Regulating Duties (-2.75%) and Law Enforcement, Functionality of the Judiciary (-2.55%), which means a significant change compared to the past. Entrepreneurs, on the other hand, perceive positively the change that took place in the style of government after the last parliamentary elections in Slovakia. In the first half of 2020, the corona crisis was perceived significantly negatively as the main barrier to business development.

The primary survey conducted under the auspices of the Slovak Business Agency in autumn 2020 shows that up to 95% of the addressed SMEs are feeling the negative impact of measures in connection with the ongoing second wave of the COVID-19 pandemic in the sectors primarily affected by the measures. The decline in sales in the case of the first and second waves of the pandemic is recorded by the majority of addressed entrepreneurs (94%) from the most endangered sectors. As the most suitable measure, entrepreneurs in Slovakia demand in particular a reduction in levies or their partial remission (63%).

### Conclusions/implications

From the presented findings and results, it is clear that the business environment in Slovakia is much worse in comparison with several neighboring countries as well as developed economies of the world, and business conditions are more complicated. Although positive trends in the survival of companies are observed, the consistency of legislation or regulation of taxes and levies is still a problem. It is the contribution burden and, ultimately, labor costs that are a long-term barrier to business development in Slovakia. The levy burden as a barrier is also confirmed by Urbaníková, M. - Papcunová, V. (2016), who claim that the social security system is a burning issue and its setting often changes. Social policy has a unique feature that affects everyone. As the authors, Urbaníková, M. - Štubňová, M. (2020) also state, the globalization of the world economy, its growth, and also the onset of recession due to the corona crisis have a significant impact on wage trends. In Slovakia, however, despite the increase in unemployment, an increase in the minimum wage as well as an increase in minimum contributions is expected.

At this time of the crisis, the statements of the author Hudáková, J. (2018), who states that the government continues in its support of new forms of business, such as supporting the business of beginning startups, which the Ministry of Economy of the Slovak Republic began in 2015. As Korenková (2016) claims, the support of business in Slovakia is essential. Besides the legislative factors, it is possible to achieve this by the better awareness about the rights and duties of the business subjects.

It is also important to maintain a legally long-term stable and predictable business environment for retaining entrepreneurs, especially those with foreign capital. As Rybanský, L. – Lančarič, D. – Maroš, M. (2014) claim, the planning horizons of the enterprises with high share of foreign capital in their ownership structure (over 81%) are long-term oriented.

Selected measures by the government to stabilize and improve the business environment in the near future will be important, as the current unclear anti-pandemic measures, complicated aid schemes, rising personnel costs, including levies, or indirect tax burdens can make business competitiveness as well as the business environment as a whole. Slovakia. The management of the current crown of the crisis will thus decide on future developments.

### References

1. Business Alliance of Slovakia (2020). *Negatívny pohľad podnikateľov na podnikateľské prostredie sa oproti ostatnému polroku zmiernil*. [Online]. 2020. [cited 2020-10-02]. Available at: <<https://www.alianciapas.sk/2020/09/29/negativny-pohlad-podnikatelov-na-podnikatelske-prostredie-sa-za-posledne-roky-vyrazne-zmiernil/>>
2. BROWN, R.G. – MEYER, R.F. 1961. The Fundamental Theorem of Exponential Smoothing. In: *Operation Research*. Vol. 9, No. 5. pp. 603-767. DOI: [doi.org/10.1287/opre.9.5.673](https://doi.org/10.1287/opre.9.5.673)
3. BUTORACOVÁ ŠINDLEROVÁ, I. – MOROVSKÁ, I. 2009. Podnikateľské prostredie v Slovenskej republike z pohľadu inovačných príležitostí a bariér regionálneho rozvoja. In: *Zborník vedeckých prác katedry ekonómie a ekonomiky. ANNO 2009*. S. 27-44. ISBN 978-80-555-0005-8.
4. *Entrepreneurship*. [online]. 2020. [cited 2020-10-02]. Available at: <<http://www.businessdictionary.com/definition/entrepreneurship.html>>
5. DEMJANOVÁ, L. 2010. Konkurencieschopnosť SR v rámci krajín V4 vzhľadom na vývoj podnikateľského prostredia a inovačnej aktivity podnikov. In: *NÁRODNÁ A REGIONÁLNA EKONOMIKA VIII Herľany, 13 – 15. Október 2010*. Zborník príspevkov z vedeckej konferencie. s. 193-203. ISBN 978-80-553-0517-2.

6. HUDÁKOVÁ, J. 2018. Startups support in Slovak Republic. In: *XXI. International Colloquium on Regional Sciences. Proceedings of scientific papers*. Brno, Masaryk University, 2018 p. 149-154.
7. HUDÁKOVÁ, M. et al. 2014. *Rodinné podnikanie*. Bratislava : Wolters Kluwer, 2014. 164 s. ISBN 978-80-8168-207-0.
8. JENČÍKOVÁ, Š. 2008. Kritériá hodnotenia podnikateľského prostredia. In: *Národná a regionálna ekonomika VI, Zborník príspevkov z vedeckej konferencie Herľany 1.-3. októbra 2008*. Košice: Technická univerzita v Košiciach – Ekonomická fakulta, 2008. pp. 135-139. ISBN 978-80-553-0084-9.
9. KITCHING J. – BLACKBURN R. 1998. *Intellectual property management in the small and medium enterprise (SME)*. In *Journal of Small Business and Enterprise Development*, Vol. 5 Issue: 4, pp.327-335, DOI 10.1108/EUM0000000006797.
10. KLAMOVIČ, S. 2018. Podnikateľské prostredie v EÚ. Ekonomický ústav SAV. Dostupné na internete:  
<<http://www.ekonom.sav.sk/sk/podujatia/podnikatelske-prostredie-v-eu>>
11. KORENKOVÁ, M. 2016. BUSINESS IN SLOVAKIA. In: *International Scientific Conference on Region in the Development of the Society*. Brno, CZECH REPUBLIC Date: OCT 20, 2016, pp. 459-469.
12. KUZMIŠIN, P. 2009. Kvalita podnikateľského prostredia a jej vplyv na konkurencieschopnosť podniku. In: *Journal of Competitiveness*. 1/2009. s. 42-55. ISSN 1804-171X.
13. MURRAY, J. 2017. What Does "Doing Business" Mean? The Concept of "Doing Business". Available at:  
<<https://www.thebalance.com/what-does-doing-business-mean-398226>>
14. PAPULA, J. A KOL. 2018. *Jako začať a úspešne podnikáť*. Praha: Wolters Kluwer. ISBN 978-80-7552-985-5.
15. RYBANSKY, L. – LANČARIČ, D. – MAROŠ, M. 2014. SELECTED FACTORS INFLUENCING ENTERPRISE PLANNING HORIZONTS: EVIDENCE FROM SLOVAKIA. In: *Conference: 9th International Conference on Applied Business Research (ICABR) Location: Talca, CHILE Date: OCT 06-10, 2014, PROCEEDINGS FROM IX. INTERNATIONAL CONFERENCE ON APPLIED BUSINESS RESEARCH (ICABR 2014) pp. 928-936*.
16. SINDHUJA, S. 2017. *Business Firm and Its Environment*. Available at:  
<<http://www.businessmanagementideas.com/business-environment/business-firm-and-its-environment/10125>>
17. SBA. 2020. *Názory podnikateľov na dopady druhej vlny korona krízy. Správa z kvantitatívneho prieskumu*. Bratislava: SBA, 2020.
18. SMRITI, Chand. 2018. *Business Environment: Nature and Significances of Business Environment*. Available at:  
<<http://www.yourarticlelibrary.com/business/business-environment-nature-and-significances-of-business-environment/23367>>
19. SOLÍKOVÁ V. 2013. *Small and medium sized enterprises (SMEs) and transfer pricing. Změny zaměstnanosti ve výzkumu a vývoji v českých krajích*. In *Acta Univ. Agric. Silvic. Mendelianae Brun.* 2012, 60, pp. 349-356 ISSN 2464-8310 DOI [doi.org/10.11118/actaun201260020349](https://doi.org/10.11118/actaun201260020349).
20. The World Bank. (2009) *DOING BUSINESS 2010*. (2009) A copublication of The World Bank, IFC and Palgrave MacMillan. Washington, USA.
21. The World Bank. (2010) *DOING BUSINESS 2011*. A copublication of The World Bank and the International Finance Corporation. Washington, USA.
22. The World Bank. (2011) *DOING BUSINESS 2012*. A copublication of The World Bank and the International Finance Corporation. Washington, USA.
23. The World Bank. (2012) *DOING BUSINESS 2013*. A copublication of The World Bank and the International Finance Corporation. Washington, USA.
24. The World Bank. (2013) *DOING BUSINESS 2014*. A copublication of The World Bank and the International Finance Corporation. Washington, USA.
25. The World Bank. (2014) *DOING BUSINESS 2015*. Washington, USA.

26. The World Bank. (2015) *DOING BUSINESS 2016*. Washington, USA.
27. The World Bank. (2016) *DOING BUSINESS 2017*. Washington, USA.
28. The World Bank. (2017) *DOING BUSINESS 2018*. Washington, USA.
29. The World Bank. (2018) *DOING BUSINESS 2019*. Washington, USA.
30. The World Bank. (2019) *DOING BUSINESS 2020*. Washington, USA.
31. *URBANÍKOVÁ, M. – PAPCUNOVÁ V. 2016. Pension Systems in Slovakia and Its Sustainability. In Geographical Information Vol. 20(2016) No. 2 pp. 341-351.*
32. *URBANÍKOVÁ, M. – ŠTUBŇOVÁ, M. 2020. Analysis of Wage Inequalities in the Slovak Republic at the Regional Level. In: XXIII. International Colloquium on Regional Sciences. Proceedings of scientific papers. Brno, Masaryk University, 2020. pp.*



## Applying Safeguard Measures in Jordan: A Framework for Protecting the Domestic Industry

**Bashar H. Malkawi**

University of Sharjah, United Arab Emirates

Many countries undertook commitments to liberalize trade by lowering tariffs and non-tariff barriers. However, safeguard measures are intended to shield temporarily the domestic industry from increased imports that threaten with serious injury the domestic industry. Jordan, as member of the WTO, enacted its own laws to comply with WTO requirements. The National Production Protection Law No. 50 of 2002 sets conditions for imposing safeguard measures. These conditions include those relating to the definition of domestic industry, serious injury, and correlation between increased imports and the serious injury test. The National Production Protection Law No. 50 of 2002 provides procedures to conduct safeguard investigations. The article analyzes the different angles of the law in order to assess its provisions and impact.

**Keywords:** Domestic Industry, WT, Jordan, Safeguard Measures

### Introduction

The WTO Agreement on Safeguards prescribes each member to adopt appropriate domestic legislation before it imposes safeguard measures.<sup>1</sup> Historically, Jordan enacted its first WTO-compatible safeguard law, known as the National Production Protection Law No.4 of 1998 ("NPP Law"), in 1998 on the eve of Jordan's accession to the WTO. Afterward, it amended its NPP Law of 1998. So now, Jordan's safeguard system is based on the amended NPP Law No. 50 of 2002 and Regulation on Safeguard of National Production.<sup>2</sup> The NPP Law of 2002 is a framework law that does not cover, as its name might suggest, all trade remedy legislations such as antidumping and countervailing.<sup>3</sup> In other words, the NPP Law No. 50 of 2002 is in fact neither an antidumping nor a countervailing duty law.

The organization in charge of the NPP Law is the Directorate of National Production Protection.<sup>4</sup> In particular, the Safeguards Department, a non-independent organ under the umbrella of MIT, is in charge of administering safeguard cases.<sup>5</sup> The Safeguard Department conducts safeguard investigations with regard to serious injury caused by increase imports, recommends initiation of investigation, and relief measures.<sup>6</sup> Although the Department may recommend to the minister of industry and trade a particular course of action in a safeguard investigation, its recommendation(s) may not be binding.<sup>7</sup>

In effect, Jordan adopted the unified system in its safeguard law. In other words, one organ, the Safeguards Department, is the one which investigates increase imports and serious injury to the domestic industry.<sup>8</sup> This is reasonable because the Department would perform its function quickly and efficiently. On the other hand, it could be disadvantageous because the investigation of increase imports and the judgment of injury may lack objectivity by centralizing the authority into the same Department.

This article proceeds in four sections. Section I provides brief introduction. Section II examines in details initiating safeguard investigation under Jordan's law. Section III analyzes the duration of safeguard measures and sunset reviews, if any. Section

1 See Yong-Shik Lee, Are Retaliatory Trade Measures Justified under the WTO Agreement on Safeguards? 22.3 *Journal of International Economic Law* 439, 441 (2019).

2 See Provisional Law on National Production Protection No. 50 of 2002, Official Gazette No. 4560 (August. 15, 2002). The NPP Law is essentially modeled on the old NPP Law of 1998. However, the new NPP Law has been elaborated upon in terms of adding new articles such as article 3 which states explicitly that NPP Law of 2002 applies to agricultural as well as industrial products or new definitions such as that of like products and serious injury. See also Regulation on Safeguard of National Production No. 55 of 2000, Official Gazette No. 4465 (Nov. 16, 2000). The Regulation on Safeguard of 2000 has a total of thirty-nine articles. In these articles, the Regulation sets forth basic principles and concepts. It stipulates the conditions, investigation, forms, time limits, and review of safeguard measures.

3 Jordan had to follow up the adoption of the NPP Law with implementing regulations. It seems that Jordan was not able to counter-argue that no implementing regulations were needed given that the NPP Law contained description of investigation concepts such as injurious practices, increase imports, and serious and material injury.

4 The National Production Protection Directorate, which was set up in 2001, is divided into two departments: the Safeguards Department and the Anti-dumping Department (on file with author). There is also the Council on Tariff which is entrusted in recommending the application of safeguard measures to the Council of Ministers.

5 As of 2019, the Safeguards Department comprises seven permanent staff who presumably is appointed by the minister of industry and trade. It includes persons experienced in cost accounting and economics (on file with author).

6 See Regulation on Safeguard of National Production No. 55 of 2000, supra note 3, arts. 6, 11 & 23.

7 Id. arts. 10 & 11. The Safeguards Department's report to the minister is advisory. Thus, the minister can override any course of action recommended by the Department.

8 This is compared with the dual system in which two organs, whether independents or not, conduct the investigation of increase imports and the judgment of an injury.

IV highlights the interaction between applying domestic safeguard measures and WTO membership. The article concludes with a set of recommendations.

## II. Safeguard Investigation

The initiation of a safeguard proceeding starts with domestic producers or their representatives such as trade associations or chief administrative officials of the domestic producers who are eligible to petition for investigation into an increase imports and serious injury.<sup>9</sup> A complainant who petitions for investigation must submit the required documentary evidence and the application form along with additional items specified in the Regulation on Safeguard.<sup>10</sup> Among the documents provided those that are submitted on a confidential basis may not be open to the public without clear consent of the document provider.<sup>11</sup>

The Regulation sets procedures for the execution of a safeguard investigation including time limits.<sup>12</sup> Once the Department initiates an investigation, it conducts the investigation by consulting sources such as surveys, administrative organs, hearing(s), and on-the-spot verifications.<sup>13</sup> The hearing(s) held by the Department ought to be open to the public in principle, although the Regulation does not have a clear-cut provision on this matter, except when it is necessary to protect public interests or trade secrets.<sup>14</sup> The Regulation contains a provision concerning public interest information supplied by downstream industrial users of the imported product or consumers in safeguard investigation.<sup>15</sup> For example, comments of the domestic coat industry would be taken into account in case being affected by the tariff increase on imports of leather

9 In order to restrict frivolous petitions, the Regulation on Safeguard defines domestic producers as those who produce the total number of domestic product or a major portion of the total amount of domestic production. Moreover, the regulation provides that a petitioner must not only be a member of the domestic producers, but also that firms accounting for no less than 25 percent of the total domestic production of the article involved must support the petition. Id. arts. 2, 7 & 11. Therefore, a prospective petitioner ought to persuade as many other firms as possible to join in the petition because the Department would be reluctant to institute an investigation unless the petition has broad support within the domestic producers. The Regulation does not recognize a union or a group of workers as an entity who may file a safeguard petition. This means that chief officials of the domestic producers are the ones who decide on petitioning. Additionally, the Regulation does not include the National Assembly as petitioner. However, according to article 35, it includes the ministry as a petitioner despite the fact that the Department is not at arm's length from the MIT. The record of the Safeguards Department indicates that it has never initiated a safeguard investigation on its own motion.

10 A petitioner, in its filing, must set forth, the following information among others: (1) its identity (2) the identity of all known domestic producers of the domestic like product (3) the volume and value of the imported product (4) a description of the imported product (5) the name of each country in which the imported product originates (6) the identity of each known importer of the imported product and (7) the nature of its injury. Id. art. 8.

11 The Department may not demand confidential documents but only a summary report. Id. art. 17. Non-confidential documents are generally made available and could be obtained from the reading room in MIT. An example of confidentiality would be to remove concrete numbers for the level of profits by whitening out the information when guidance on the treatment of confidential business documents. The Department may need to supplement its obligation of protecting commercially sensitive information by developing manuals that include, among other things, how information could be designated as confidential, destruction of documents related to confidential information within specific period after the conclusion of a case, separate protected and public files, signing a declaration of non-disclosure, access of domestic and foreign experts and counsels to documents, commitments of the Department's staff, and sanctions for any violation of confidentiality.

11 When a petition of investigation is filed with the Department, the minister must decide within thirty days whether or not to initiate an investigation. Additionally, the investigation must be finalized within six months of its initiation. Id. arts. 10.a. See also Provisional Law on National Production Protection No. 50 of 2002, supra note 3, arts. 12.a.

11 See Regulation on Safeguard of National Production No. 55 of 2000, supra note 3, arts. 13, 14 & 16. The Safeguards Department as a whole conducts a safeguard investigation. Therefore, no special investigation team is formed.

11 To increase public participation, the investigative authority in Jordan may need to hold some fact-finding hearings in different cities. This will make it possible for citizens to participate in the decision-making process. Also, these out-of-Amman hearings would enable the media to cover trade matters more extensively.

11 Id. art. 15. Public interest information provided could include the likely effects of safeguard measures on domestic producers that use the imported product as input in their production of other goods or the effects on competition in the domestic market. See also Wentong Zheng, Reforming Trade Remedies, 34 Mich. J. Int'l L. 151, 179 (2012).

11 In the U.S., in some instances the ITC may conduct a regional market analysis in dumping or countervailing duty investigations. See Committee for Fairly Traded Venezuelan Cement v. United States, 372 F.3d 1284, 1287-1288, 1290 (C.A. Fed. 2004) (in performing a regional market analysis, the ITC must find on a case-by-case basis a concentration of dumped imports into the regional market. In this context, the ITC must decide whether the ratio of subject imports to consumption is clearly higher in the regional market such as in Florida region than the rest of the U.S. market. Additionally, the ITC must find that imports in the region in question must account for a substantial portion of total subject imports entering the U.S.). the Department publishes its edited version of the safeguard decision. However, excessive confidential designation for submitted documents could undermine the Department's ability to issue reasons for its decisions publicly. The current language of article 17 of the Regulation on Safeguard does not offer sufficient guidance on the treatment of confidential business documents. The Department may need to supplement its obligation of protecting commercially sensitive information by developing manuals that include, among other things, how information could be designated as confidential, destruction of documents related to confidential information within specific period after the conclusion of a case, separate protected and public files, signing a declaration of non-disclosure, access of domestic and foreign experts and counsels to documents, commitments of the Department's staff, and sanctions for any violation of confidentiality.

12 When a petition of investigation is filed with the Department, the minister must decide within thirty days whether or not to initiate an investigation. Additionally, the investigation must be finalized within six months of its initiation. Id. arts. 10.a. See also Provisional Law on National Production Protection No. 50 of 2002, supra note 3, arts. 12.a.

13 See Regulation on Safeguard of National Production No. 55 of 2000, supra note 3, arts. 13, 14 & 16. The Safeguards Department as a whole conducts a safeguard investigation. Therefore, no special investigation team is formed.

14 To increase public participation, the investigative authority in Jordan may need to hold some fact-finding hearings in different cities. This will make it possible for citizens to participate in the decision-making process. Also, these out-of-Amman hearings would enable the media to cover trade matters more extensively.

15 Id. art. 15. Public interest information provided could include the likely effects of safeguard measures on domestic producers that use the imported product as input in their production of other goods or the effects on competition in the domestic market. See also Wentong Zheng, Reforming Trade Remedies, 34 Mich. J. Int'l L. 151, 179 (2012).

that causes serious injury to the domestic leather industry. This would allow for broader public interest participation in safeguard investigation by determining whether other interests would be harmed by the imposition of safeguard measures.

The NPP Law defines domestic industry for purposes of a safeguard investigation. However, it does not address the case when a domestic producer imports and produces different kinds of products including the one subject to a safeguard investigation. Also, it is unclear whether or not domestic industry should be interpreted to include producers who have special arrangement, through joint ventures for example, with the importers or exporters where there is a coincidence of economic interests among them. Obviously, since Jordan is a small country, the case of a regionally dispersed industry, as supposed to national market, would not raise a controversy.<sup>16</sup> Therefore, Jordan would not have a regional industry.

With respect to serious injury in the agricultural sector, including perishable agricultural products, the NPP Law of 2002 and Regulation on Safeguard do not set specific factors to be considered in analyzing serious injury different from those of other industries. Special factors in investigating serious injury to agriculture industries could include whether there is an idling of cultivated land. The seasonal nature of agricultural products such as garlic, onion, and potatoes, which have a longer production period and a shorter sale period, merits special treatment. Therefore, regarding investigating serious injury of agricultural industries, greater details are needed.

The requirements for imposing safeguard measures include an increase in imports,<sup>17</sup> the existence of serious injury to the domestic industry or threat thereof,<sup>18</sup> and a causal relationship between the increase in imports and the injury.<sup>19</sup> A safeguard measure will have to clearly demonstrate through an extensive analysis of import and industry trends that increased imports caused the alleged injury.<sup>20</sup> Additionally, if the Department recognizes that without urgent action the industry subject to the investigation may suffer irreparable harm, provisional relief measures may be recommended to the Council of Ministers.<sup>21</sup> Although the Regulation on Safeguard of 2000 does not state whether a judgment on increase in imports or serious injury should pass by a majority vote of the Department's staff or by consensus, it is the practice that no voting occurs.

The Jordanian Regulation on Safeguard of 2000 does not mention of article XIX of GATT 1994.<sup>22</sup> For example, there is no reference in the Regulation of the circumstance of "unforeseen developments" as stipulated by article XIX.1(a) of GATT 1994. This circumstance is a prerequisite for imposing a safeguard measure before meeting other conditions.<sup>23</sup> As it stands, the Department is not obliged by the NPP Law of 2002 or the Regulation to examine the existence of "unforeseen developments" in its investigation.<sup>24</sup> Requiring a WTO member to establish import surges as "unforeseen developments"

---

16 In the U.S., in some instances the ITC may conduct a regional market analysis in dumping or countervailing duty investigations. See *Committee for Fairly Traded Venezuelan Cement v. United States*, 372 F.3d 1284, 1287-1288, 1290 (C.A. Fed. 2004) (in performing a regional market analysis, the ITC must find on a case-by-case basis a concentration of dumped imports into the regional market. In this context, the ITC must decide whether the ratio of subject imports to consumption is clearly higher in the regional market such as in Florida region than the rest of the U.S. market. Additionally, the ITC must find that imports in the region in question must account for a substantial portion of total subject imports entering the U.S.).

17 The term should be construed here to include both absolute and relative increases in imports. See Regulation on Safeguard of National Production No. 55 of 2000, *supra* note 3, arts. 3 & 6.a. This term is also specified in article 2.1 of the WTO Agreement on Safeguards. Increase in imports in absolute terms could be easily established compared with increase in imports in relative terms especially if the latter involves decline in imported quantities.

18 *Id.* art. 3.

19 The Regulation mentions, in particular, the rate and amount of increase imports as statistical correlation in investigating the casual relationship. *Id.* art. 6. However, it does not sufficiently describe methodologies for establishing a casual relationship between increase imports and serious injury when factors other than increase imports may cause serious injury. Therefore, it is important to establish procedures and criteria to analyze the casual relationship in a reasoned, clear, and adequate fashion. For example, the Department may need to study the entirety of factors causing serious injury by separating every factor and the effects of such factor so as to establish a genuine and substantial casual relationship.

20 See Jennifer Rivett Schick, *Agreement on Safeguards: Realistic Tools for Protecting Domestic Industry or Protectionist Measures?* 27 *Suffolk Transnat'l L. Rev.* 153, 169 (2003) (Appellate Body views safeguard measures as an extraordinary remedy and is, therefore, hesitant to find a valid measure enacted by a member).

21 See Regulation on Safeguard of National Production No. 55 of 2000, *supra* note 3, art. 20. According to the provisions of article 6 of the WTO Safeguards Agreement the duration of provisional emergency duties may not exceed two hundred days.

22 The WTO Agreement on Safeguards and article XIX of GATT 1994 must be read cumulatively. This is supported by article 1 of the WTO Agreement on Safeguards which states that the Agreement establishes rules for the application of safeguard measures which shall be understood to mean those provided for in article XIX of GATT 1994.

23 According to some commentators, earlier in the history of article XIX of GATT, the requirement of "unforeseen development" was not required. See Ezra Ginzburg, *An Analysis of Article XIX: The Safeguard Problem after the Uruguay Round*, 17 *NEB. L. REV.* 566, 568 (1992) (the unforeseen development requirement has little meaning. It has been read out of existence under the GATT). However, recent WTO Appellate Body decisions have restored the requirement of "unforeseen developments" in applying safeguard measures. See Report of the Appellate Body, *United States-Safeguard Measures on Imports of Fresh, Chilled or Frozen Lamb Meat from New Zealand and Australia*, May 1, 2001, WTO Doc. No. WT/DS177/AB/R, para. 69.

24 In actuality, the Department had factored "unforeseen developments" requirement in all safeguard cases it examined. However, this practice may not be satisfactory until the Regulation is amended to explicitly make reference to "unforeseen developments" requirement. The WTO Appellate Body in the Lamb case rejected the U.S. argument that the "unforeseen developments" needed to justify a safeguard measure could be inferred from the factual record of the investigating authority and demonstrated during WTO dispute settlement proceedings. See *United States-Safeguard Measures on Imports of Fresh, Chilled or Frozen Lamb Meat*, *supra* note 22, at paras. 67 & 74. Sources in the Safeguards Department indicated that it currently prepares a draft regulation implementing the requirement of "unforeseen developments".

as a condition for its application of safeguards could make it difficult for a member to utilize safeguard measures since such import surges may not easily be said to be unforeseen.

The Department can recommend that the minister takes certain relief measures for a designated period of time.<sup>25</sup> Based on the recommendations, the Council of Ministers finalizes the relief measures.<sup>26</sup> The relief measures could be quotas, tariff-rate quota, or increase in tariffs.<sup>27</sup> However, the Regulation does not include among relief measures assistance measures such as financial assistance and training.

The application of safeguard measures is limited to the extent of the injury caused by increase imports.<sup>28</sup> In other words, safeguard measures must not be applied to an extent beyond what is necessary to prevent or remedy serious injury and facilitate adjustment. The justification for such language is clear. The purpose of safeguard law is not to protect the domestic industry from unfair trade practices. If the pain inflicted on exporters by the application of safeguard measures is permitted to have effects beyond the share of injury caused by increase imports then this would mean that these exceptional remedies could be applied in a more restrictive manner than antidumping duties.

The Regulation addresses several issues of timing with regard to safeguard investigation and implementation. According to articles 12.1 of the WTO Agreement on Safeguards, the emphasis in notification is on "immediately". Article 12 of the Regulation requires notification of Jordan's initiation of a safeguard investigation. As an example, the probe on increase imports of aerated waters was launched on Sep. 17, 2002 and the WTO Safeguards Committee was notified the same day on Sep. 17, 2002.<sup>29</sup> A five or three-day delay between the time Jordan decides to apply safeguard measures and notification to the WTO could be acceptable. However, a 20-day wait could not be acceptable unless perhaps there are reasons that would justify such a delay.

### III. Duration of Safeguard Measures

The duration of relief measures may not exceed four years.<sup>30</sup> However, it could be extended through a sunset review process for a period not exceeding ten years, included in the ten year the period of initial application. On record, no extension in the application of safeguard measures has been requested by Jordanian domestic industries. It would be interesting to see whether future sunset reviews would lead to the continuation of safeguard measures as a *de facto* matter.

The Department should review the effectiveness of the relief measures.<sup>31</sup> Based on this analysis, the corresponding measures may be phased down or cancelled. In order to restrict indiscreet petitions, the Regulation provides that the Department shall not commence a second escape clause investigation of the same subject matter unless half the earlier safeguard measures period or two years have passed since the previous investigation, except if the new safeguard measures do not exceed 180 days.<sup>32</sup>

### IV. Relation between Safeguard Measures and WTO Membership

The NPP Law of 2002 could also be applicable to products of non-WTO members.<sup>33</sup> For example, as a *de jure* matter, Jordan would apply its safeguard laws and regulations to imported products from Egypt since the latter is member of the WTO. On the other hand, Jordan may not rely on its laws to impose safeguard measure on imports from Lebanon since the latter

---

<sup>25</sup> The minister shall recommend to the tariff Council his decision. In turn, the Tariff Council recommends its decision to the Council of Ministers. Id. art. 23. Relief measures proposed by the Department have often been accepted by the minister.

<sup>26</sup> The Council of Ministers must decide within thirty days of the minister's suggestions whether or not the relief measures will be implemented. See Provisional Law on National Production Protection No. 50 of 2002, supra note 3, art. 17.a. The NPP Law of 2002 does not specify whether in imposing a relief measure there must be evaluation of the impact of the relief measure on international trade relationships and the domestic economy.

<sup>27</sup> See Regulation on Safeguard of National Production No. 55 of 2000, supra note 3, art. 25, 26 & 27. In Jordan, quotas restrictions could be more effective than tariff measures because the tariff rate increase may not significantly affect the total price for cheap imports.

<sup>28</sup> Id. art. 27.

<sup>29</sup> See Committee on Safeguards-Notification under Article 12.1(a) of the Agreement on Safeguards on Initiation of an Investigation and the Reasons for it-Jordan, Sep. 20, 2002, WTO Doc. No. G/SG/N/6/JOR/9.

<sup>30</sup> Id.

<sup>31</sup> Id. art. 30.

<sup>32</sup> Id. art. 28.

<sup>33</sup> See also Provisional Law on National Production Protection No. 50 of 2002, supra note 3, art. 3.b.

is not a WTO member yet. However, as a *de facto* matter, nothing could prevent Jordan from imposing safeguard measures on imports from Lebanon especially that the latter is in the pipeline of acceding to the WTO.

Although the “rebalancing” principle is not addressed directly, article 33 of the Regulation contains it as required by article 8 of the WTO Agreement on Safeguards. It requires MIT to conduct prior consultations with interested WTO members before applying or extending definitive safeguard measures. The purpose of the “rebalancing” principle is to maintain a substantially equivalent level of concessions between a member imposing a safeguard measure and exporting members affected by the measure.<sup>34</sup> Therefore, Jordan has to offer compensation for the adverse effects of a safeguard measure on trade of other WTO members.

Articles 32 and 38 of the Regulation made a special reference to developing countries. It exempts developing countries such as Egypt from the safeguard measure if their share of imports does not exceed three percent of total imports of the product covered by the measure. On this basis, an exporting developing country would argue that its own exports of the product covered by the safeguard measure represent less than 3 percent of the Jordanian market and therefore should not be subject to safeguard measures.

In principle, safeguard measures cannot be targeted at imports from a particular country and safeguard investigations should not be country specific. In other words, safeguard measures shall be applied to an imported product irrespective of its source.<sup>35</sup> However, in the case of China, a safeguard measure could be country/product-specific.<sup>36</sup> Therefore, Jordan may want to implement paragraph 16 of China’s Protocol of Accession to the WTO into domestic law.

## Conclusions

One could argue that Jordan’s NPP Law of 2002 and Regulation on Safeguard as being to large extent in accordance with the requirements of the WTO Safeguards Agreement, but there are several comments worth mentioning regarding Jordan’s safeguard law and practice.

Jordan’s NPP Law refers to manufactured as well as agricultural products in a safeguard investigation, but there is no reference to services.<sup>37</sup> It seems that the current Law is not sufficient in addressing an injury to the domestic industry due to rapid import increase in services. One could interpret the absence of reference to services on the ground that MIT is a ministry, as its name indicates, concerned with “industry” while insurance and banking for example could fall under the jurisdiction of other government entities. Another interpretation is that a service safeguard could be unprecedented. As such, it would be a contentious issue. At any rate, it is unclear how a service safeguard would work in practice because it requires a mechanism to track increasing imports which can be difficult in the case of services.

The Regulation in article 30 requires the Department to submit a mid-term evaluation report of the relief measures. It seems that in few instances have relief measures been evaluated. Therefore, in order to apply the safeguard system constructively, the Department needs to evaluate whether or not the safeguard measures effected positive adjustment.<sup>38</sup> This would help re-orienting of the NPP Law and Regulation from being simply a relief system to an adjustment system since safeguard measures are extraordinary measures to be taken only in emergency situations.

---

<sup>34</sup> To achieve this, the members concerned may agree on any adequate means of trade compensation for the adverse effects of the measure on their trade. If no agreement on compensation is reached, the exporting members may proceed to suspend the application of “substantially equivalent concessions”. Normally, exercising the right to retaliate cannot occur during the first three years a safeguard measure is in place. However, retaliation can occur before then if the measure is found not to comply with the provisions of the Safeguards Agreement or if it was not in response to an absolute increase in imports. The right to retaliate under article 8 of the WTO Safeguards Agreement must be exercised with a 90 day period from the date the safeguard was imposed. However, in practice, nothing could prevent the country imposing the safeguard measure and other WTO members from reaching a procedural agreement on exercising the right to retaliate beyond the 90 day deadline.

<sup>35</sup> See Provisional Law on National Production Protection No. 50 of 2002, *supra* note 631, art. 19.

<sup>36</sup> Paragraph 16 of China’s Protocol of Accession provides that where products of Chinese origin are being imported into the territory of any WTO Member in such increased quantities or under such conditions as to cause or threaten to cause “market disruption” to the domestic producers of like or directly competitive products, the WTO Member so affected may request consultations with China with a view to seeking a mutually satisfactory solution, including whether the affected WTO Member should pursue application of a measure under the Agreement on Safeguards. If consultations do not lead to an agreement between China and the WTO Member concerned within 60 days of the receipt of a request for consultations, the WTO Member affected “shall be free”, in respect of such products, to withdraw concessions or otherwise to limit imports only to the extent necessary to prevent or remedy such market disruption. The application of China’s safeguard provision shall be terminated 12 years after the date of accession. See Accession of the People’s Republic of China, Nov. 23, 2001, WTO Doc. No. WT/L/432, para. 16. Rather than adopting a “market disruption” standard, the WTO Agreement on Safeguards in article 2.1 requires that a product is being imported under such conditions as to cause or threaten to cause “serious injury” to the domestic industry.

<sup>37</sup> A provision for a service safeguard would say that if import of services causes or threaten to cause serious injury to domestic industries that provide like or directly competitive services, the Department may adopt relief measures as necessary to remedy such injury or threat thereof.

<sup>38</sup> Examples of positive adjustment include consolidation, increase investment, transfer of resources to different products along the production line, or transfer resources to different industries all together.

Jordan, in its attempt to improve its regime of safeguard measures, must take note that the WTO Agreement on Safeguards is a procedural agreement establishing certain minimal procedural requirements.<sup>39</sup> Jordan does not have to adhere to the exact words of certain provisions of the Safeguards Agreement. In other words, Jordan could modify its law in a way that is different from the Agreement. The WTO Agreement on Safeguards permits the use of safeguard for up to eight or ten years. However, for example, Jordan could apply safeguard measures for three years. Moreover, Jordan must take into account the WTO panel decisions. For example, recent WTO panel decisions have brought to life the requirement of "unforeseen developments" or require the competent authority to provide "explicit" findings that are "clear and unambiguous" and "do not merely imply or suggest an explanation".<sup>40</sup>

To meet the future demand of relief measures, Jordan must put in place a plan to help small and medium-sized firms access the safeguard system. The current system may pose problems for these companies in terms of the costs of complying with the Law or Regulation requirements including paper burden, formality, complexity, and duration of the process, lack knowledge and expertise about safeguard law and its procedures, the need to work with other small producers or producer association, and the cost of hiring external counsels.

The Safeguard Department may want to self-initiate safeguard investigation rather than wait for domestic industry to petition for it. Self-initiation of safeguard investigation may enable the Safeguard Department to limit imports more quickly. If the domestic industry petitions for safeguard measures, it would take longer time to impose restrictions on imports because the safeguard investigation would require longer process. Therefore, self-initiation of safeguard investigation could produce faster results by cutting time needed to conduct an investigation. Courts in Jordan have not developed an extensive jurisdiction in the area of trade remedy laws. This may be interpreted to the inexperience of Jordan's courts in reviewing remedy law cases.

Over the years, there have not any major structural change in Jordan's respective trade remedy policies. If the purpose is to protect Jordan's industries, then it is more advantageous to use antidumping and countervailing duty laws. For example, if Jordan uses its antidumping law to protect its domestic industry, it can target a particular industry of a country rather than imposing a safeguard measure against all countries as required by article 2.2 of the WTO Agreement on Safeguards. In this way, Jordan will not upset its trade relationship with other countries. Moreover, Jordan does not need to provide compensation to the exporting country(s) in the case of imposing antidumping duty, while under article 8.1 of the WTO Agreement on Safeguard Jordan has to maintain the same level of concession in case it imposes a safeguard measure. Finally, by imposing an antidumping duty Jordan will tell the world that its industries are just as competitive as other countries but because these countries dump their products in the Jordanian market, the domestic industry in Jordan cannot compete.

---

<sup>39</sup> The WTO Agreement on Safeguards does not impose a simple arithmetic standard for determining increased imports or requires a certain pattern of imports.

<sup>40</sup> None of these terms appears in article 3.1 of the WTO Agreement on Safeguards which requires only publication of the findings and reasoned conclusions reached on all pertinent issues of fact and law. The ordinary meaning of these terms does not establish any level of clarity for the competent authority or require that it states its findings with a particular explicitness.

## Integration Processes in the Modern World

**Nika Chitadze**

International Black Sea University, Georgia

Given the current processes in global politics, it can be said that governments, non-governmental organizations, companies or international intergovernmental organizations interact with each other and the given integration processes have relevant consequences in the formation of international political order. Globalization and relations between states have led to a change in the international political order. In particular, the priorities of cooperation between countries and peoples have moved to a new level, which has led to the acceleration of integration processes between countries around their common goal. At the same time, the process of rapprochement of interstate relations has raised many new kinds of problems and revealed the ability to consolidate societies around this problem.

**Key words:** Integration, Globalization, Cooperation, State Actors, Non-State Actors

### Introduction

Globalization, being the central trend of the modern stage of world development, is accompanied by integration processes, or by integration. It's not by chance that one of the approaches to globalization suggests considering it as continuous in the historical plan expansion of that space, on which happens the intensive interaction of people. Nevertheless, integration is only a part of the globalization process, albeit one of the most significant. First of all, speaking about integration, it's necessary to keep in mind that it implies rapprochement of state actors. Non-state actors usually are not considered when studying integration processes or at least they end up on the periphery of research attention. In this regard more accurate will be arguments about inclusion of this or that country in integration, rather than globalization processes, as the state is integrated entirely based on the signing of the intergovernmental agreements. Globalization, firstly, does not imply such agreements, and secondly, it can flow differently for various regions of one state. Alone internal regions of the state are successfully included in globalization processes, others end up as outsiders. With extreme differences inclusion of different internal regions in globalization arises a threat of breakdown of state.

### Types of Integration

Other important point when analyzing integration is that this process involves cooperation between states in different spheres, areas and forms. Respectively, there's division and different kinds of cooperation. Thus, it can be indicated on the following basis for identifying the concrete types of integration:

- ◆ Political, economic, scientific-technical etc. (by subject);
- ◆ Global, regional, sub-regional integration (on a geographic basis).

In this case, it can be noted another version, that cooperation and integration can go "in breadth", as a result of increase in the number of participants in the process, also "in depth", through intensification of interaction in different spheres among the same participants.

The practice of interstate cooperation has been existing for a long time. However, only in the second half of twentieth century the interstate cooperation in a large scale acquired constant forms. This, in the first place, is connected with the intensification of cooperation, enlargement of its spheres and development of integrational processes, which demanded the establishment of intergovernmental formations and institutions. Therefore, another important point, characterizing integration, is not only cooperation, but creation of a mechanism for interstate cooperation, by other words – institutionalization of cooperation. In this case integration is, firstly, closely related to the development of intergovernmental organizations (IGOs), which offer formation of interstate decision-making mechanisms. Through joint

institutions the integration processes are carried out. Secondly, integration is considered in two points of views: as a process and as a result of interaction of the states.

What encourages states to integration? First of all – the existence of common problems, which is easier to solve and only possible, by joint efforts. The development of the world in the end of twentieth century and in the beginning of the twenty first century led to strengthening of international contacts, interdependence of the world, especially in the economic field, which contributes to integration processes and promotes the creation of various kinds of intergovernmental organizations. With this interdependence is closely tied the growth of global problems, and for its solving the concerted action by various states is required.

Another reason encouraging integration processes is the interest of “medium” and “small” states in increasing their international influence. For these countries, it’s easier to impact the international processes with combined efforts rather than by acting alone. With the example of European Union, it can be indicated, that if the founder members of European community were 3 “small” and 3 “big” states, from 1973 – 5 “small” and 4 “big”, in 1980s – respectively, 8 and 4, in 1995 – 11 “small” and 4 “big”, then among the new members, who joined EU in 2004, 9 countries were “small”, with the exception of Poland, which can be regarded as “medium” state. In 2007, and later in 2013 all three new members of EU were “small” states. The State, by joining the international organization formally loses number of functions, but simultaneously acquires additionally number of other functions, which is especially important for the “small” states (Chitadze, 2016).

What is integration? The Realist school is prone to considering the integration processes and activity of international organizations as a certain product of state interactions, which fundamentally does not go beyond their external politics. In other words, the emergence and development of intergovernmental organizations, according to this view, did not fundamentally change the nature of international relations.

Unlike realism, the approaches to integration and international organizations were formed in the framework of liberal tradition, where these questions received the most development. In them IGOs act by new formations. Theoretical understanding of the integration processes starts in the middle of twentieth century and is connected with the liberal tradition, in the framework of which two theoretical schools (approaches) were formed: *Functionalism/neofunctionalism and federalism*.

David Mitrany is considered to be the father of functionalism, who in 1943 published his work: *A Working Peace System*. In it he analyzed the reasons, because of which the League of Nations failed, and made conclusion that integration processes cannot start with political aspects. In this case the state begins to fear for their sovereignty. D. Mitrany focuses on development of economic, social, scientific and technical integration that has to be from the start. Political integration remains at the second level. D. Mitrany and his followers insisted that it’s important for people to work out the habit for cooperation and show the benefits of joint actions (Mitrany, 1966).

Initially, functionalism was not connected with the analysis of how transnational corporations develop and focused an attention to interstate cooperation. However, afterwards number of researches have come to the conclusion that activity of TNC, which not often leads to the economic integration of various states, was developing in fact according to the logic of functionalism. Representatives of TNC often perceive the world holistically and see themselves as cosmopolitans. All this contributes, according to the functionalist point of view, to expanding of national boundaries and creation of single economic culture, in conclusion of which state policy more and more becomes at the same time both - internal and external, thus, *intermestic*.

Until recently, the process of economic integration was considered by many scholars as a passage strictly “ascending” to a number of steps. It has been determined the following aspects:

1. The creation of free trade zone, when member countries remove customs barriers and quantitative restrictions in mutual trade. Usually, is taken into account the gradual mutual cancellation of custom fees and other restrictions.
2. The formation of the customs union, within which happens the movement of goods and services at a single customs tariffs and in accordance with a uniform foreign trade policy in relation to the third countries.
3. Formation of the single market, which includes elimination of barriers between countries not only in mutual trade, but also in movement of capital and labour. On this stage happens the development of policies for the development of



industries and sectors of economy, common to all integrating countries. Also general funds form for social and regional development of backward regions, included in the integration association.

4. Organization of economic and monetary union. Previously existing forms of integration are complemented by member countries conducting the unified economic and monetary policy, by creation of systems of international regulations of social-economic processes.

5. Final, fifth, stage was defined as transition to political integration and creation of common political institutions.

In recent times, to this integration scheme is referred to with more care, meaning that this process, firstly, is not necessarily going in the progressive direction – it can be “slowed down” on this or that stage; Secondly, economic integration does not always lead to political, as many thoughts earlier, highlighting the fifth stage. Exactly the political sphere turns out to be the most complicated and painful in processes of integration, which can be seen in the example of EU, where the question about Common Foreign and Security Policy (CFSP) was fixed in the document of Maastricht Treaty, signed in 1992 (EU, 2016). But still, this area in EU remains less developed compared to others, although, in recent years significant shifts are emerging.

All these points are marked by the opponents of functionalism. Also, the thesis of functionalism, that political differences will disappear as cooperation develops is criticized. In practice, quite often it's the other way around – it's not technical and economic cooperation that affects policy, but a political decision leads to the development of cooperation in a particular area. For example, it was precisely for political reasons that the USA left UNESCO during the concrete period of time.

Representatives of federalism school, opposite from previous one, moved political integration to the forefront, believing that international relations must be built on the transferring some of the powers to supranational entities from the outset. This direction is characterized by a special emphasis on the creation of political institutions. In fact, if the integration process of functionalists is about the principle of “from down-up” then according to federalists, on the contrary – “From top to down”.

Federalists, representative of which are, in particular, researchers like A. Etzioni, A. Spinelli etc. generally received the least distribution (Etzioni, 2001). Nevertheless, the ideas of federalism became noticeable from the first general elections of the European Parliament in 1979 (1979 Direct Elections).

Within the frameworks of federalism, the ideas of “world governance” were actively developing at one time, which had to unite in common state and remove, in the opinion of the adherents of this school, inter-state conflicts from the agenda. Ideas about world governance, met stiff resistance from the side of different kinds of researchers and politicians, who emphasized the necessity to preserve national and state identity. Later, many works appeared, which showed the failure, at least in the nearest future, to implement these ideas. At the same time the concept of “world governance” stays popular among several nongovernmental organizations, which see its realization as their task.

Under the influence of Federalism, functionalism received further development and it exist in the modern world in the form as neo-functionalism. This direction, based on the main premises of the functionalism, included some features of federalism in it. In neo-functionalism practical problems are prioritized in the spheres of health, technological change, legal and other issues which matter to the whole humanity. Under this, the importance of political decisions is emphasized. Exactly they – the issues that are important on the global scale – contribute, according to this point of view, to integration processes and push the members to the further unification in the sphere of economy. Neo-functionalists usually use the development of European Union as a model to illustrate their theoretical views.

The integration processes themselves are far to be simple ones. The national interest of some states clashes with the interest of other states, units, regions. To this should be added that levels of integration are usually on the different stages of economic and social development. Therefore, despite the mutual benefit from integration, the contribution of some in particular spheres are greater than others. The heterogeneity of interests of various groups within integrating countries means, that someone benefits from integration to a greater degree, therefore is interested in it, while other segments of population or groups are losers. The latter oppose integration processes and put pressure on government structures.

There are other costs of integration. As in the case of globalization, not only the positive aspects that countries possess are integrated, but also the negative ones. So, in the early 1990s, Venezuela discovered that after the opening of the border with Colombia, its territory was used for drug trafficking.

All this compels, along with the traditional theories of integration: functionalism, neo-functionalism, federalism, to discuss problems and, accordingly, to propose theoretical schemes related to the limitation of integration processes. S. Huntington, in an article published in 1996 in the journal "Foreign Affairs", "The West Unique, Not Universal," expressed doubt about the possibility and expediency of any kind of universal "integration" (Huntington, 1996). By his opinion, integration processes should be limited within the framework of civilization. The world, according to the researcher, is becoming more modernized (using modern technologies, with an emphasis on economic development, etc.), but at the same time less "western", does not accept the values inherent in Western European civilization, as well as its culture and religion. Based on this premise, the United States, for example, as the author believes, should closely cooperate and, accordingly, be part of integration formations with its West European partners, which will help preserve and develop this civilization and to which they all are belonged, and keep their distance from other civilizations. In a narrower sense, if we are talking for example, about the enlargement of NATO, this organization, according to S. Huntington, should closely cooperate and include such countries close in civilizational relations as the Baltic countries, Slovenia, but not those oriented to Islam or Orthodoxy. In the future, NATO's relations with the "distant" in civilizational terms - Turkey and Greece, according to S. Huntington, will become weaken (Huntington, 1996).

Is the principle of civilization really a limiting factor in the processes of development and integration? It seems that such a statement would be a simplification of modern international processes. Moreover, a number of facts, such as the active role of Japan in the activities of the seven leading countries of the world, according to S. Huntington, belonging to different civilizations, are poorly explained (Huntington, 1996).

At the same time, it is obvious that on the path of increasing integration, when these processes in one area stimulate it in others, which can be called spillover, the opposite processes are also possible, which can be named as spillback, when the regional integration scheme fails, as happened in the case of attempts of integration in East Africa. A regional integration structure can also stagnate, which can be called spill around. Under these conditions, integration in certain areas begins to contradict the processes which are taking place in other areas.

**It is important!**

For the development of the regional integration processes its necessary the following conditions: geographic location, the stable economic development, similarities of the political systems, positive view of the population on integration – public support of the integration processes, internal political stability, similarity of the historic and social development, comparative forms of governance and economic systems, comparative uniformity in the field of culture, close level of the military development and economic resources, common understanding of the foreign threats, comparative structure of the governmental agencies, possessing the experience for cooperation.

Different processes, leading to opposite in comparison with integration of the results – the disintegration of the states or interstate formations, is described in the literature as "disintegration". It's important to underline that it, just like the term "integration", refers primarily to interstate relations. In 1991 when USSR collapsed, on the place of which 15 new states emerged (Chitadze, 2011), some international organization also collapsed, in which Soviet Union played a key role (in particular the Council for Mutual Economic Assistance, Warsaw Treaty Organization). In 1990s the states such as Yugoslavia, Czechoslovakia have also been disintegrated. In the first case, the disintegration was painful, with a number of armed conflicts, in the second case it was held gently - peacefully, getting the name of "velvet divorce". Among newly formed countries, strong separatist tendencies were observed, for example, in case of Moldova (problem of Transnistria), Georgia (Abkhazia and Tskhinvali District - so-called South Ossetia), Crimea (Ukraine), Azerbaijan (Nagorno Karabakh), Russia (Chechnya), etc.

Relations between integration and disintegration processes should rather be viewed similarly to the existing one between globalization and regionalization. World after the Cold War is characterized by many intrastate and interstate relations. This restructuring proceeds primarily along the path of integration processes, which is especially clearly seen in the example of the development of European Union, but at the same time does not exclude the disintegration of the former unions and formations.

### **European integration as an example of the most profound integration processes in the modern world**

In the recent years' integration processes have been intensively taking place in various regions of the world – in North America, in particular, in the framework of NAFTA (North American Free Trade Agreement), in Asia such organization as ASEAN (Association of Southeast Asian Nations) was established (Karumidze, 2004). However, the integration processes have achieved the greatest degree of development on the European continent within the framework of European Union (EU). Main discussion in the EU countries go just about how far integration can and should go: what should remain under the jurisdiction of the national state, and what should be included in the responsibility of supranational entities.

Idea of unification of Europe in order to prevent war were expressed even during the Second World War. After its finishing, one of the active supporters of integration processes in Europe was French foreign minister R. Schumann, who, together with another French author, political analyst J. Monnet, largely laid the foundations for future development of Europe. The first practical step was the creation of the European Coal and Steel Community (ECSC), designed to coordinate and stimulate the economic development of six European countries – Belgium, Germany, Luxembourg, Netherlands and France. Strengths of these countries were directed at facilitating the trade of coal and steel inside the “six” (Kapanadze, Gogolashvili, 2006).

Next step in the development of European integration is connected to the Rome Treaty of 1957, when the same six countries decided to transfer the principles of cooperation that were laid earlier to a different sphere – nuclear energy – and formed the European Atomic Energy Community (EURATOM). The European Economic Community (EEC) was created as well, having name known as the Common Market. A free trade zone was formed, where tariffs and restrictions on the movement of goods within the borders of the EEC were abolished. ECSC, Euratom and EEC formed the European Community (EC), which in the beginning of 90-th gained the name European Union (Kapanadze, Gogolashvili, 2006).

In 1981 the single European act was adopted, which set a goal for 1992 to create a real common market with free movement of goods, capital and labour and services (Kapanadze, Gogolashvili, 2006).

Especially intensively went the integration processes in Europe after the end of Cold War (the end of 1980s – the beginning of the 1990s). a significant event in this period was the signing of the Maastricht Treaty, determining a new stage of development of European integration. of great importance was the creation of Schengen group (zone), which facilitating visa and customs movements inside Europe, and also the transformation of the European Economic Community into a more integrated structure – the European Union (Chochua, 2007).

All the processes of modern European integration are characterized by multidimensionality. They simultaneously cover various spheres – economic, political, humanitarian, etc. in addition, they are characterized by a feature such as a tendency to expand the integration members.

Crisis in Kosovo gave impetus to the development of the EU in the field of common foreign and security policy. There was a decision to create expeditionary forces numbering 60,000 person. Agreement in Nice in 2001 envisaged the formation of European rapid reaction force by 2003 (NATO, 2006).

#### **It is interesting!**

The **European Union (EU)** is a political and economic union of 27 (UK officially left the organization in 2020) member states that are located primarily in Europe. It has an area of 4,475,757 km<sup>2</sup> (1,728,099 miles<sup>2</sup>) and an estimated population of about 513 million. The EU has developed an internal single market through a standardized system of laws that apply in all member states in those matters, and only those matters, where members have agreed to act as one. EU policies aim to ensure the free movement of people, goods, services and capital within the internal market, enact legislation in justice and

home affairs and maintain common policies on trade, agriculture, fisheries and regional development. For travel within the Schengen Area, passport controls have been abolished. A monetary union was established in 1999 and came into full force in 2002 and is composed of 19 EU member states which use the euro currency.

The EU and European citizenship were established when the Maastricht Treaty came into force in 1993. The EU traces its origins to the European Coal and Steel Community (ECSC) and the European Economic Community (EEC), established, respectively, by the 1951 Treaty of Paris and 1957 Treaty of Rome. The original members of what came to be known as the European Communities were the Inner Six: Belgium, France, Italy, Luxembourg, the Netherlands, and West Germany. The Communities and their successors have grown in size by the accession of new member states and in power by the addition of policy areas to their remit. The latest major amendment to the constitutional basis of the EU, the Treaty of Lisbon, came into force in 2009. No member state has left the EU or its antecedent organizations (Greenland, an autonomous territory within Denmark, left the Communities in 1985). However, the United Kingdom signified its intention to leave after a membership referendum in June 2016 and is negotiating its withdrawal.

Containing 7.3% of the world population, the EU in 2017 generated a nominal gross domestic product (GDP) of 19.670 trillion US dollars, constituting approximately 24.6% of global nominal GDP. Additionally, all 28 EU countries have a very high Human Development Index, according to the United Nations Development Program. In 2012, the EU was awarded the Nobel Peace Prize. Through the Common Foreign and Security Policy, the EU has developed a role in external relations and defence. The union maintains permanent diplomatic missions throughout the world and represents itself at the United Nations, the World Trade Organization, the G7 and the G20. Because of its global influence, the European Union was described in 2006 as an emerging superpower.

Through successive enlargements, the European Union has grown from the six founding states (Belgium, France, West Germany, Italy, Luxembourg, and the Netherlands) to the current 28. Countries accede to the union by becoming party to the founding treaties, thereby subjecting themselves to the privileges and obligations of EU membership. This entails a partial delegation of sovereignty to the institutions in return for representation within those institutions, a practice often referred to as "pooling of sovereignty".

To become a member, a country must meet the Copenhagen criteria, defined at the 1993 meeting of the European Council in Copenhagen. These require a stable democracy that respects human rights and the rule of law; a functioning market economy; and the acceptance of the obligations of membership, including EU law. Evaluation of a country's fulfilment of the criteria is the responsibility of the European Council. No member state has yet left the Union, although Greenland (an autonomous province of Denmark) withdrew in 1985. Article 50 of the Lisbon Treaty provides the basis for a member to leave the Union. Since mid-2017, the United Kingdom has been negotiating terms for its withdrawal from the EU.

There are six countries that are recognized as candidates for membership: Albania, Iceland, North Macedonia, Montenegro, Serbia, and Turkey, though Iceland suspended negotiations in 2013. Bosnia and Herzegovina and Kosovo are officially recognized as potential candidates, with Bosnia and Herzegovina having submitted a membership application.

The four countries forming the European Free Trade Association (EFTA) are not EU members, but have partly committed to the EU's economy and regulations: Iceland, Liechtenstein and Norway, which are a part of the single market through the European Economic Area, and Switzerland, which has similar ties through bilateral treaties. The relationships of the European microstates, Andorra, Monaco, San Marino, and Vatican City include the use of the euro and other areas of co-operation (EU, 2016).

Half-century history of the development of European integration gives us materials for theoretical understanding of this experience. It can be identified three fundamental principles of the concept and practice of EU integration construction:

- Integration is not a goal but a mean.
- Integration requires gradualism.

- Integration needs an adequate mechanism.

In the framework of the first principle, there are 2 aspects. Firstly, integration implies that all participants benefit, since their interests are easier realize with joint efforts. In addition, they also contribute to the general construction, jointly use products, exclude coercive methods of decision-making. Secondly, integration does not solve all existing problems. It's a mean, it can only help in solving the problem.

The principle of gradual integration implies that this process is long and consists of a number of stages. In the economic field, they are the same as were listed, but with the reservations made: the creation of a free trade zone of the customs union; the formation of a common market; the formation of economic and monetary union. Haste in the transition to the next phase turns into failures, which is also shown by the experience of EU. For example, in 1970, a plan for the formation of a monetary union was proposed, providing for the introduction of a single currency in 1980. But it was never destined to come true precisely because the EU was not ready for such steps.

It is also important to formulate five basic principles for the functioning of EU institutions:

- The presence of interstate and supranational institutions, which allows to maintain a balance between national and common interests;
- Separation between EU competences and national institutions. Decision in some areas are determined by supranational institutions (agriculture, trade, monetary policy), in others – at the same time national and supranational (in particular, regional. Scientific and technical, social policy). Third – EU only coordinates the actions of its members (economic, cultural policy).
- Variety of types of decisions made: obligatory and advisory in nature, freedom in choosing the means of the implementation at the national level;
- The primacy of EU law over national legal norms within the framework underlying treaties;
- Participation of the EU member states and support of its integration processes.

European integration experience is being intensively studied with a view to its possible application in other regions. However, research and practice show that, despite the presence of common laws, integration processes in each case have their own specifics. The future will show whether the integration processes in the world will evolve according to the same principles as this took place within the EU.

## Conclusion

Discussing about integration in the modern times, it is necessary to point out about the new approaches, based on concept of traditionalism. Thus, from the early 1970s, the concept of traditionalism became the main balance between world politics and international relations. A number of researchers, led by the American political scientist G. Relying on Almond's papers, it is believed that the theoretical guides of this concept existed much earlier. Indeed, as far back as 1950, in The "American People and Foreign Policy", the world-renowned scholar cast doubt on the traditional statistical scheme under which some abstract, inwardly monolithic states interact with each other in the field of integration politics. C. Almond sought to analyze the influence of individual state structures and groups on foreign policy activities. Developed and these ideas, k. Deutsch et al. Rosenau pointed out that in each state there are groups that appear as independent entities in international relations and they have the opportunity to establish direct links with similar groups in different countries without any involvement from government structures (Almond, 1950).

The issue of studying world politics and modern realities of international relations was finally formulated in 1971 in connection with the book Transnational Relations and World Politics, edited by Robert Keohane and Joseph Nye. In this paper, based on an analysis of the increase in the level of sharp shifts in world social development that took place in the early 1970s, J. Nye et al. Keohane has established interdependence between the individual states in the economic, political and social spheres.

The state could no longer fully control the relevant integration processes, it lost its pre-existing monopolistic role as the main subject of international relations. According to the proponents of transnationalism, transnational corporations, non-governmental organizations, separate cities and different territorial units, various industrial, commercial and other enterprises, and finally, individual individuals can be the full subjects of international relations. In addition to the traditional

political, economic, military relations within the relations between the states, there are various ties with religious, professional, trade union, sports organizations, at the level of relations between the business circles of these countries, at the same time, their role can be completely equal.

The loss of the place and role of the state in the direction of international relations in earlier periods has found its embodiment in the terminology - the term "international" (interstate, which derives from the concept of unity of nation and state) transnational (i.e. bypassing the state without its direct participation) Has changed.

## References

- Almond, G.A. (1950). *The American people and foreign policy*. Harcourt, Brace.
- Chitadze, N. (2011). *Geopolitics* (in Georgian). Universali. Tbilisi, Georgia
- Chitadze, N. (2016). *Political sciences* (in Georgian). International Black Sea University
- Chochua, D. (2007). *Politics of European Union*. Current issues. GFSIS. Tbilisi, Georgia.
- Etzioni, A. (2001). *Beyond Transnational Governance*. The George Washington University *International Journal*, Vol. LVI, No. 4
- Huntington, S. (1996). *Clashes of Civilizations*. Simon & Schuster
- Kapanadze, S. Gogolashvili, K. (2006). *EU Institutes and Politics* (in Georgian). GFSIS
- Karumidze, A. (2004) *International Organizations*. Tbilisi State University
- Keohane, Nye (1977). *Power and Interdependence: World Politics in Transition*. Little, Brown, and Company
- Mitrany, David (1966). *Working peace system*. Chicago, Quadrangle Books,
- European Union (2017). History of European Union in 2016. Retrieved from: [https://europa.eu/european-union/about-eu/history/2010-today/2016\\_en](https://europa.eu/european-union/about-eu/history/2010-today/2016_en)

## IoT System of Central Heating

**Natia Kirkitadze**

**Tea Todua**

**Giorgi Kurtanidze**

Georgian Technical University, Georgia

Smart HVAC (Heating, Ventilation, & Air Conditioning) system is the indispensable part of modern smart homes. Such systems guarantee to maintain comfort climate inside buildings while optimizing energy consumption as much as possible. There are presented multifunctional IoT system of central heating, described system structure, working principles, used interfaces and protocols. The system's cost is lower in comparison with the existing analogs. The system is flexible and has possibility to add additional functions; ensures energy efficient control and monitoring of central heating system, according to user requirements. Parameters of presented system are saved on the Google Cloud IoT platform, user can change them easily by using the proper mobile application.

**Keywords:** Internet of Things (IoT), Climate Control Systems, HVAC (Heating, Ventilation, & Air Conditioning) Systems, Central Heating system, Smart Home, Energoefficiency

### Introduction

The history of HVAC systems began in 1902, when Alfred Wolff and Willis Haviland Carrier developed the first air conditioning system. Since then, the system components have been updated and their application has been developed. Application area of HVAC systems are increasing more and more. Combination of an air conditioning system with a heating system and an air ventilation system made it possible to control the climate in the building, which affected the improvement of the conditions for persons in it.

The difference between smart and the usual HVAC is that the system itself determines where and what intervention is required to create a comfortable indoor climate. The user no longer needs to track working of the system and think how to regulate corresponding parameters. The system itself will determine the zone with stagnant air, the level of oxygen in the air, temperature and humidity, and also create comfortable conditions depending on your activities: rest, cleaning, work, receiving guests, etc.

By giving the function of control and monitoring to an automated system, we get rid of the factor of resource overexpenditure, which has a positive effect on the efficiency of energy consumption. Today, in the modern world, such systems are constantly being refined and improved, special attention is paid to their energy efficiency.

The system presented in the paper belongs to the type of system described above, it is multifunctional, cheaper than its analogues in the world, is flexible and has the ability to add additional features. The system is easy to manage and use for the customer, provides energy efficient management and monitoring of the central heating system, according to customer requirements. The system parameters are stored on the Google Cloud IoT platform, users can easily change them using the appropriate mobile application.

### System Structure

There are mechanical and electronic solutions for controlling of central heating. During mechanical control it is necessary, by human physical intervention, to set the temperature approximately, by turning on or off the tap on the heating pipe. The optimum temperature is set automatically during electronic control. This mechanism differs from the mechanical control with more energy efficiency and comfort.

Designed by us the IoT central heating system has possibility of energy efficiency control of the temperature in a maximum of 16 rooms, monitoring of gas/electricity/water, which means checking the presence of these three components. After checking, in case of necessity, appropriate reaction will be followed. The system was originally designed solely for

controlling of central heating, however it has the ability for developing and adding a variety of additional features. At this stage, a garage/gate control module is added to the system. We plan to add a gas/electricity/water consumption monitoring module in the future. The system has a corresponding mobile application, with a user-friendly interface and control, as well as a local controlling LCD panel.

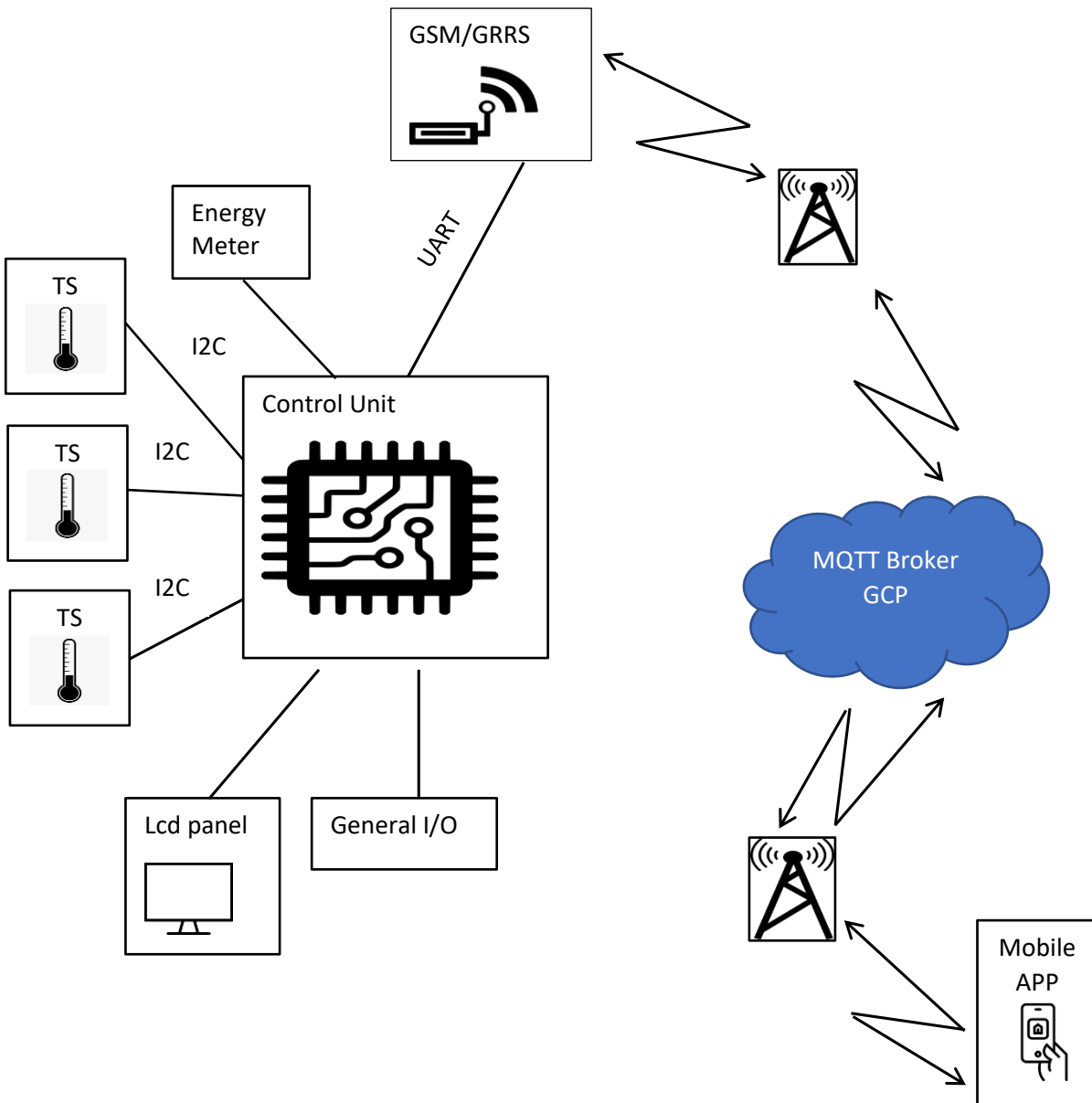

Pic. 1. Structure of IoT system of central heating

Presented in this paper the IoT based system of central heating consists of the following main components:

- Central controller;
- 7-inch LCD panel;
- Temperature sensors;
- Mobile application.



**Working principle of the system**

Physical communication between devices is performed through a protocol based on the I2C interface. Because of long distance communication, unlike the standard I2C interface, digital logic level converters (P82B96 I2C) are used. The distance between the devices can be several tens of meters, therefore, the communication speed between the devices is reduced to 20KB/s.

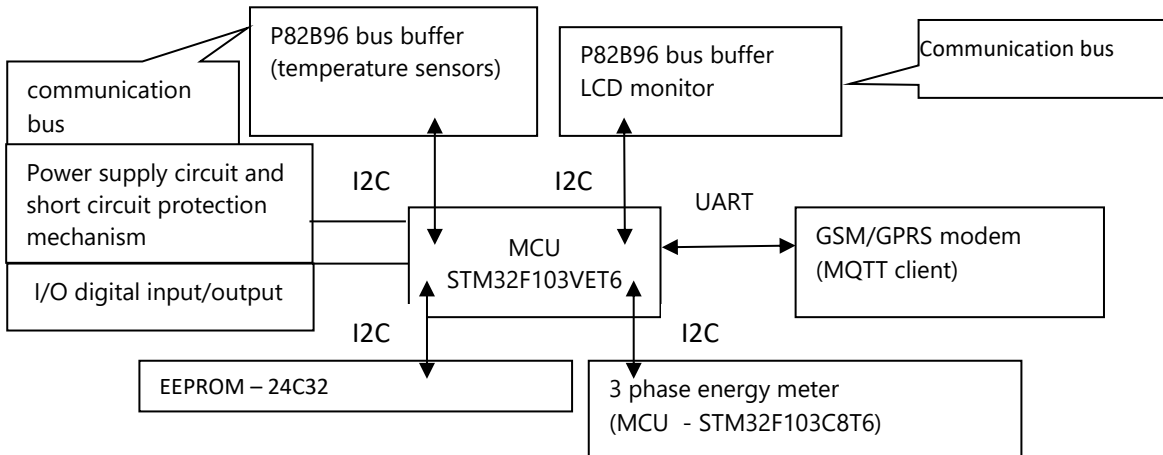

Pic. 2. Central controller block diagram

As can be seen from Pic. 2, the STM32 class microcontroller (CORTEX-M3) STM32F103VET6 is used to control the central processes, the system has a built-in power supply with short circuit protection function, internal communication takes place through I2C and UART interfaces. The device also has a built-in three-phase monitoring mechanism (implemented on the STM32F103C8T6 MCU). This mechanism is used for shutting down the system in case of any malfunction in the network. A GSM/GPRS modem SIM800 is used to connect to the MQTT broker (GCP). The communication system uses the MQTT protocol (MQTT client), which is built into the central microcontroller, as well as synchronizes the date and time in real time using the NTP protocol. Since a high level of security is important in modern IoT systems, the device uses TLS encryption and MQTT connection authentication with JWT Token.



Pic. 3. Central controller printed circuit board

The picture (pic. 4) below shows the block diagram of the LCD panel controller

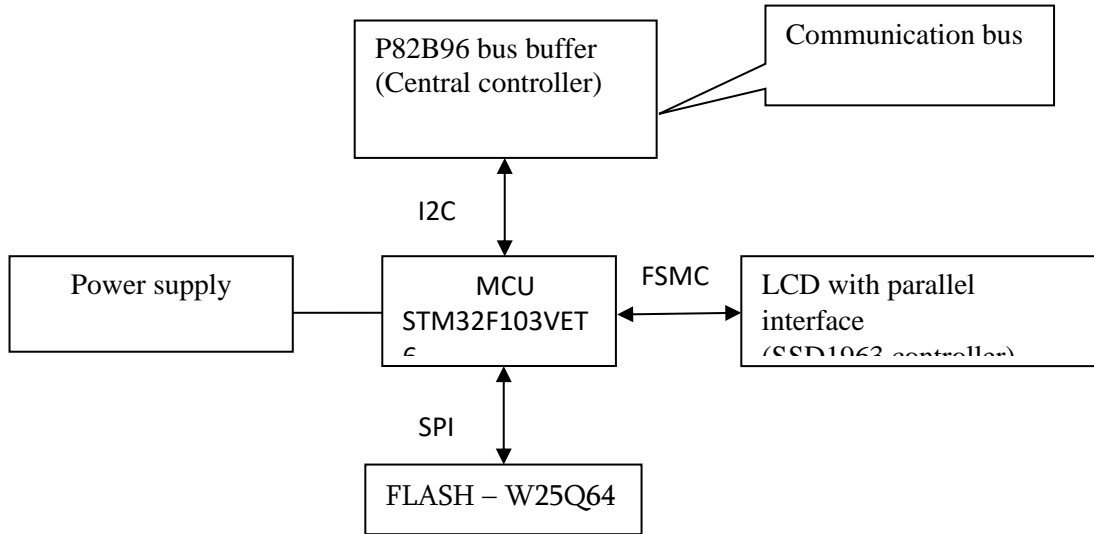

Pic. 4. LCD panel controller

A 7-inch touchscreen LCD monitor with a parallel interface and SSD1963 driver is used to control the system locally. The STM32F103VET6 microcontroller is used to control the driver, which is connected to the SSD1963 driver via FSMC (Flexible static memory controller). FLASH memory is also used on the PCB board, where menu icons and settings are stored (pic. 5).

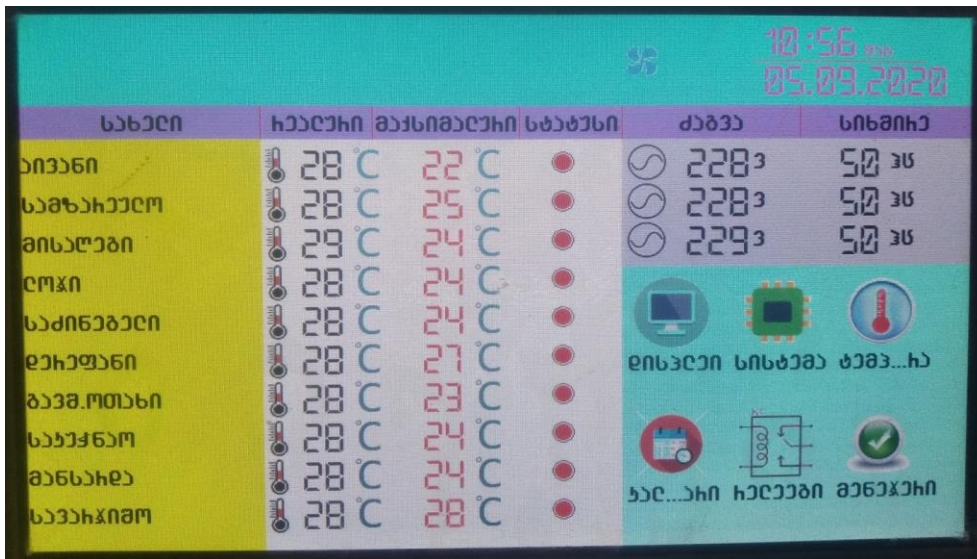

Pic. 5. Local LCD panel for controlling

Pic. 6 shows the block diagram of the temperature measurement module

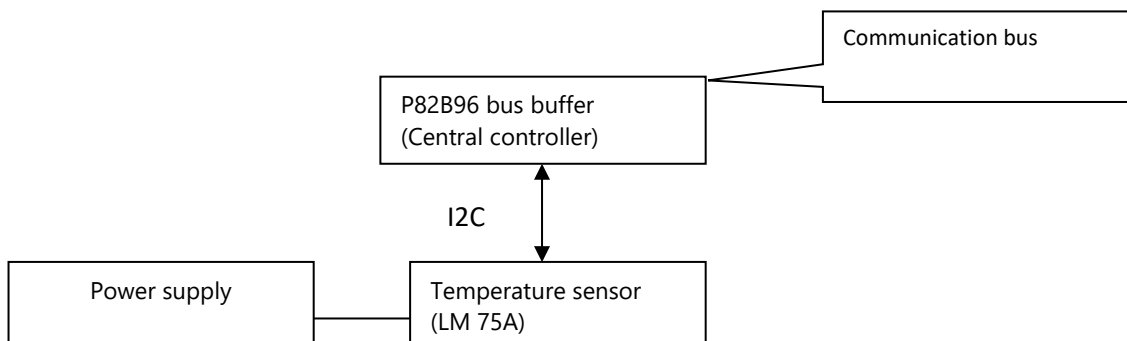

Pic. 6. block diagram of the temperature measurement module

Temperature sensor LM 75A with I2C interface is used as a temperature sensor.

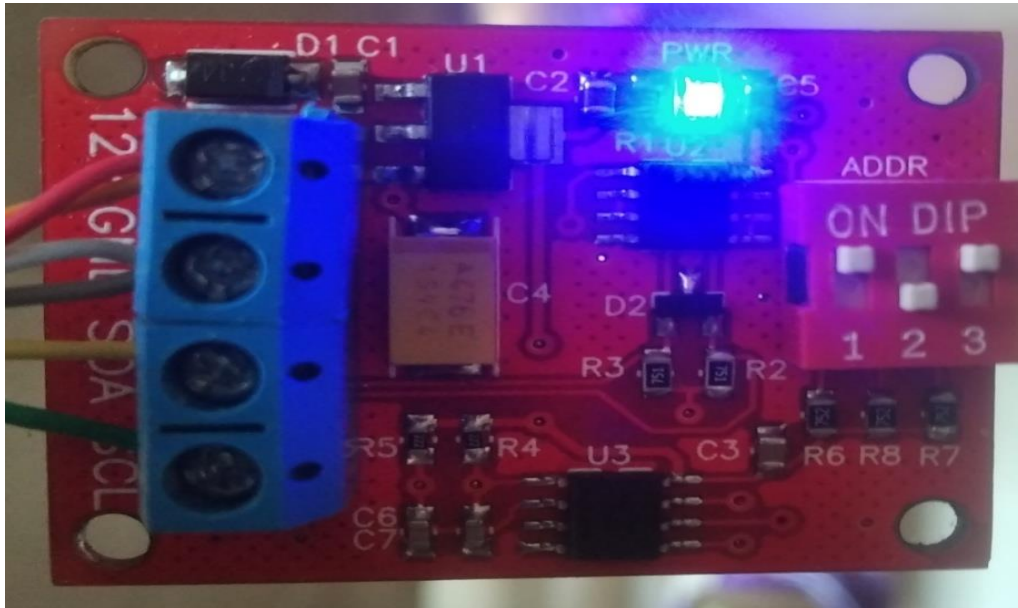

Pic. 7. Printed board of the temperature sensor module

Pic. 8 shows the mobile application control panel



Pic. 8. The mobile application control panel

**Conclusion**

The paper presents a multifunctional, energy efficient and easy-to-use IoT based central heating system. The system is less expensive than its analogues in the world; provides energy efficient management and monitoring of the central heating

system, according to customer requirements; The system parameters are stored on the Google Cloud IoT platform, users can easily change them using the appropriate mobile application

**References:**

1. I. Ganchev, Z. Ji, M. O'Droma. An IoT-based Smart Electric Heating Control System: Design and Implementation . Conference: Ninth International Conference on Ubiquitous and Future Networks (ICUFN). 2017.
2. R. Carli, G. Cavone, S. Othman, M, Dotoli. IoT based architecture for model predictive control of HVAC systems in smart buildings. *Sensors* **2020**, 20(3), <https://www.mdpi.com/journal/sensors>. 2020
3. H.Jang, B. Kang, K. Cho, K. Jang, S. Park. Design and Implementation of IoT-based HVAC and Lighting System for Energy Saving. 7th International Conference on Power Science and Engineering (ICPSE 2018). MATEC Web Conf. **Volume** 260, 2019

## **„ჭკვიანი ქსელის“ ტექნოლოგიების დანერგვის სამთავრობო რეფორმები, ჩინეთის ელექტროენერგეტიკული სისტემის მაგალითზე**

**Ketevan Iluridze**

Doctoral Student Georgian Technical University, Georgia

სტატიაში განალიზებულია მსოფლიოს მოწინავე ქვეყნების გამოცდილება ელექტროენერგეტიკის სისტემების განვითარების ტენდენციებისა და „ჭკვიანი ქსელის“ ტექნოლოგიის ქვეყნის ენერგოსისტემაში დანერგვის საკითხებში. ჩვენს მიერ, სტუ-ს ენერგეტიკისა და ტელეკომუნიკაციის ფაკულტეტის ბაზაზე, პროფესორ-მასწავლებლთა და სტუდენტ-დოქტორანტთა უშუალო მონაწილეობით, შეიქმნა სამუშაო ჯგუფი, რომელმაც განალიზა ჩინეთის რესპუბლიკაში „ჭკვიანი ქსელის“ განვითარებაზე ორიენტირებული სამთავრობო რეფორმებისა და ტენდენციების განხორციელების მიზნები და ეტაპები. „ჭკვიანი ქსელი“- ელექტრული ქსელია, რომელშიც ელექტროენერგიის გადაცემის მონიტორინგისა და მართვის უზრუნველსაყოფად გამოყენებულია ციფრული და სხვა მოწინავე ტექნოლოგიები, ელექტროენერგიაზე საბოლოო მომხმარებლის მოთხოვნების დასაკმაყოფილებლად. „ჭკვიანი ქსელი“ - ჩინეთის მომავალი ელექტროენერგეტიკული სისტემის განუყოფელი ნაწილია. ბოლო 15 წლის განმავლობაში ამ სფეროში მთელი რიგი მნიშვნელოვანი რეფორმების განხორციელების შედეგად გაუმჯობესდა ჩინეთის ელექტროენერგეტიკული სისტემის ეფექტურობა, საიმედოობა და ეკოლოგიური მაჩვენებლები. თუმცა, რჩება სერიოზული პრობლემები ისეთ საკითხებში, როგორცაა: ელექტროენერგიაზე მზარდი მოთხოვნა, ენერგოსისტემის უსაფრთხოება და საიმედოობა, ეკოლოგიური მდგომარეობის გაუარესება და კლიმატის ცვლილებებზე დამოკიდებულება. ელექტროსისტემის განვითარების ხელშეწყობის მიზნით, ჩინეთის მთავრობამ ამბიციური გეგმის განხორციელება განიზრახა. კერძოდ: გენერაციის ობიექტების, სიმძლავრეებისა და განახლებადი ენერჯის წყაროებიდან გამომდინარე ელექტროენერგიის მოცულობის მნიშვნელოვანი გაზრდა, ხოლო საერთო გამომუშავებაში ელექტროენერჯის მიწოდების შეფერხებების საგრძნობი შემცირება და მისი მოხმარების ეფექტურობის მნიშვნელოვანი გაზრდა. მიუხედავად ამ ცვლილებებისა ჩინეთის ელექტროენერგეტიკულ სისტემაში დღესდღეობით მაინც რჩება, როგორც ტექნიკური, ასევე ნორმატიულ-სამართლებრივი სახის პრობლემები, რაც მნიშვნელოვნად აყოვნებს ქვეყანაში „ჭკვიანი ქსელის“ ტექნოლოგიების სრულფასოვან განვითარებას. მიგვაჩნია, რომ სტატიაში განხორციელებული კვლევების შედეგების ანალიზი ხელს შეუწყობს საქართველოს ელექტროენერგეტიკის სისტემაში მოწინავე ტექნოლოგიების წარმატებით დანერგვის პერსპექტივების განსაზღვრასა და მოსალოდნელი დანახარჯებისა და თანმდევი პრობლემების სწორ შეფასებას.

**საკვანძო სიტყვები:** ჭკვიანი ქსელი, ელექტროენერგეტიკული სისტემა, სამთავრობო რეფორმები

### **Government Reforms Regarding Deployment of “Smart Grid” Technologies on The Example of the Chinese Power System**

The paper analyzes the experience of the world's leading countries in the development of electricity systems, trends and the introduction of "smart grid" technology in the country's energy system. We have set up a working group on the basis of the Georgian Technical University, Faculty of Power Engineering and Telecommunications, with the direct participation of professors and doctoral students, to analyze the goals and stages of government reforms and trends in the development of a "smart grid" in the Republic of China. Smart grids can be defined as: » An electricity network that uses digital and other advanced technologies to monitor and manage the transport of electricity from all generation sources to meet the varying electricity demands of end users. Smart grids – an essential part of China's future electric power system In the past 15 years, a series of reforms have greatly improved the efficiency, reliability, and environmental performance of the Chinese power sector. However, significant challenges remain: rapidly rising electricity demand, concerns about power system reliability and energy security, environmental degradation and climate change China's government aims at set up ambitious development targets for the future electric power system: amongst others, generation and grid capacities are to be

expanded substantially, the share of renewable energy sources (RES) in the generation mix is to increase considerably, the number of power outages and supply interruptions is to decrease significantly, and the efficiency of energy and electricity usage is to increase markedly. Despite these changes in China's power system today, both technical and regulatory issues remain, which significantly delays the full development of "smart grid" technologies in the country. We believe that the analysis of the results of the research conducted in the paper will help to determine the prospects for the successful introduction of advanced technologies in the electricity system of Georgia and to correctly assess the expected costs and related problems.

**Keywords:** smart grid, power energy system, government reforms

მსოფლიოს მოწინავე ქვეყნებში, ეკონომიკური და სოციალური განვითარების მიმართულებების განსაზღვრისას, უპირველესად განიხილება ენერგეტიკულ სისტემებში თანამედროვე ტექნოლოგიების დანერგვის მიზანშეწონილობისა და ეფექტიანობის საკითხები. ასეთ ტექნოლოგიებს შორის მოიაზრება „ჰკვიანი ქსელის“ ტექნოლოგიაც.

ელექტროენერგეტიკის სისტემების განვითარების მსოფლიო ტენდენციებისა და „ჰკვიანი ქსელის“ ტექნოლოგიის ქვეყნის ელექტროენერგეტიკულ სისტემაში დანერგვის საკითხების შესწავლის მიზნით, ჩვენს მიერ, სტუ-ს ენერგეტიკისა და ტელეკომუნიკაციის ფაკულტეტის ბაზაზე, სტუ-ს პროფესორ-მასწავლებლთა და სტუდენტ-დოქტორანთა უშუალო მონაწილეობით, შეიქმნა სამუშაო ჯგუფი, რომელმაც საქართველოს ელექტროენერგეტიკულ სისტემაში თანამედროვე ტექნოლოგიების დანერგვის პერსპექტივების შესასწავლად, გაანალიზა ელექტროენერგეტიკული სისტემების განვითარების ტენდენციები მსოფლიოს მოწინავე ქვეყნებში, მათ შორის სამთავრობო რეფორმების განხორციელების გზები და ეტაპები ჩინეთის რესპუბლიკის ელექტროენერგეტიკულ სისტემაში. კერძოდ: ჩინეთის რესპუბლიკაში „ჰკვიანი ქსელის“ განვითარებაზე ორიენტირებული სამთავრობო რეფორმებისა და ტენდენციების განხორციელების გზები და ეტაპები.

„ჰკვიანი ქსელი“- ელექტრული ქსელია, რომელშიც ელექტროენერჯის გადაცემის მონიტორინგისა და მართვის უზრუნველსაყოფად გამოყენებულია ციფრული და სხვა მოწინავე ტექნოლოგიები, საბოლოო მომხმარებლის ელექტროენერჯიაზე მოთხოვნების დასაკმაყოფილებლად.

ისტორულად ჩინეთის ენერგოსისტემას, გენერაციიდან დაწყებული საბოლოო მომხმარებლის ჩათვლით, სახელმწიფო ფლობდა და მართავდა. 80-იან წლებში ჩინეთმა დაიწყო კომპლექსური რეფორმების გატარება, კერძოდ ბაზრის ახალ მოთამაშეებს შეეძლო ინვესტიციების განხორციელება ენერგობიექტებში. სწორედ ამ მოთამაშეებზე მოდიოდა გამომუშავებული ელექტროენერჯის ნახევარზე მეტი.

2002 წელს ჩინეთის სახელმწიფო რესპუბლიკამ დაამტკიცა ენერგეტიკული სისტემის რეფორმის ახალი ფაზა, რომლის მიზანს შეადგენდა ენერგოსისტემაში შემავალი ობიექტების „დანაწილება“ (გენერაცია, გადაცემა, განაწილება). რეფორმების შედეგად სახელმწიფო ენერგეტიკული კორპორაცია დაიშალა თერთმეტ სახელმწიფო საწარმოდ, კერძოდ: ქსელის ორი ოპერატორი, ელექტროგენერაციის ხუთი კომპანია, ენერგომომსახურების ოთხი კომპანია (საკონსულტაციო და დამხმარე მომსახურება), ასევე კონკურენტული ბაზრის განვითარების, ენერგოსექტორის შემდგომი ლიბერალიზაციისა და საბაზრო რეფორმებისთვის, სახელმწიფომ დააფუძნა მარეგულირებელი ორგანო - ელექტროენერგეტიკის რეგულირების სახელმწიფო კომისია.

ენერგოსექტორში რეფორმების მიზანი იყო: ამ სექტორში მონოპოლიის შემცირება, კონკურენციის გაძლიერება, ეკონომიკური ეფექტიანობის ამაღლება, დანახარჯების შემცირება და ელექტროენერგეტიკული ბაზრის შექმნა.

ჩინეთის მთავრობის მთავარი პრიორიტეტი ენერგეტიკულ სექტორში იყო დაბალი ნახშირბადის გამოყოფის ტექნოლოგიების განვითარება. ბოლო ორი ათწლეულის განმავლობაში ენერგოსისტემის მდგრადობასთან დაკავშირებული ამოცანები მნიშვნელოვან როლს იძენდა. ზოგად კანონში „ელექტროენერგეტიკის შესახებ“, პირველად იქნა წამოწეული ენერგოეფექტურობა და გარემოს დაცვა (1995წ.).

ეს კანონი, ერთის მხრივ, მიმართული იყო გენერაციის კომპანიების კომერციულული სტატუსის მიღებაზე და კერძო საკუთრების იურდიული საფუძვლის შექმნაზე [3], მეორეს მხრივ კი, ეს კანონი ხაზს უსვავდა ენერგეტიკული კანონის განვითარებაზე ეკოლოგიური მდგრადობის ზემოქმედების მნიშვნელობას და ითვალისწინებდა, რომ ენერგო ობიექტების მშენებლობა, ელექტროენერჯის წარმოება, გადაცემა და მოხმარება უნდა განხორციელებულიყო გარემოს დაცვითი კანონის შესაბამისად, კერძოდ: დანერგილიყო ახალი ტექნოლოგიები, შემცირებულიყო ტოქსიკური ნარჩენების გამონაბოლქვები და სხვა.

განახლებადი ენერჯის შესახებ კანონმა ჩამოაყალიბა მყარი იურდიული საფუძელი, რომელსაც შემდგომ მოჰყვა მრავალი ძირითადი მითითება. ჩინეთმა გაატარა აგრესიული ღონისძიებები ეკონომიკაში ენერგეტიკული ინტენსივობის შესამცირებლად. 2006-2010 წლებში ჩინეთი მიზნად ისახავდა შეემცირებია ენერგეტიკული ინტენსივობა, რომელიც შეფასებული იყო, როგორც მთლიანი შიდა პროდუქტის (მშპ) ერთეულზე ენერჯის 20%-ით შემცირება.

2006 წლიდან 2010 წლამდე დაიხურა ნახშირზე მომუშავე ელექტროსადგურები (სიმძლავრით 70 გვტ.). პროგრამა არამარტო ელექტროსადგურებისკენ იყო მიმართული, არამედ ხელსუწყობდა ენერგოტექვად დარგებში არსებული ქარხნების რეკონსტრუქციას.

საშუალო საერთაშორისო მაჩვენებელთან შედარებით, ჩინეთში ნახშირის, ნავთობის და ბუნებრივი გაზის მარაგი ერთ სულ მოსახლეზე საკმაოდ დაბალია, რამაც გამოიწვია ქვეყნის იმპორტზე დამოკიდებულება [4]. ამის საპირისპიროდ, ჩინეთი მდიდარია განახლებადი ენერჯის წყაროებით - ქარის ენერჯის პოტენციალი შეფასებულია 250 გვტ-დან 750 გვტ-მდე, ამას ემატება მზის ენერჯის რესურსი [5]. ოთხმოციანი წლებიდან დაწყებული გენერაციის ობიექტების რაოდენობა მზარდია (ნახ.1), 2006 წლიდან 2012 წლამდე საერთო დადგმული სიმძლავრე თითქმის გაორმაგდა- 621 გვტ-დან 1147 გვტ-მდე[6].

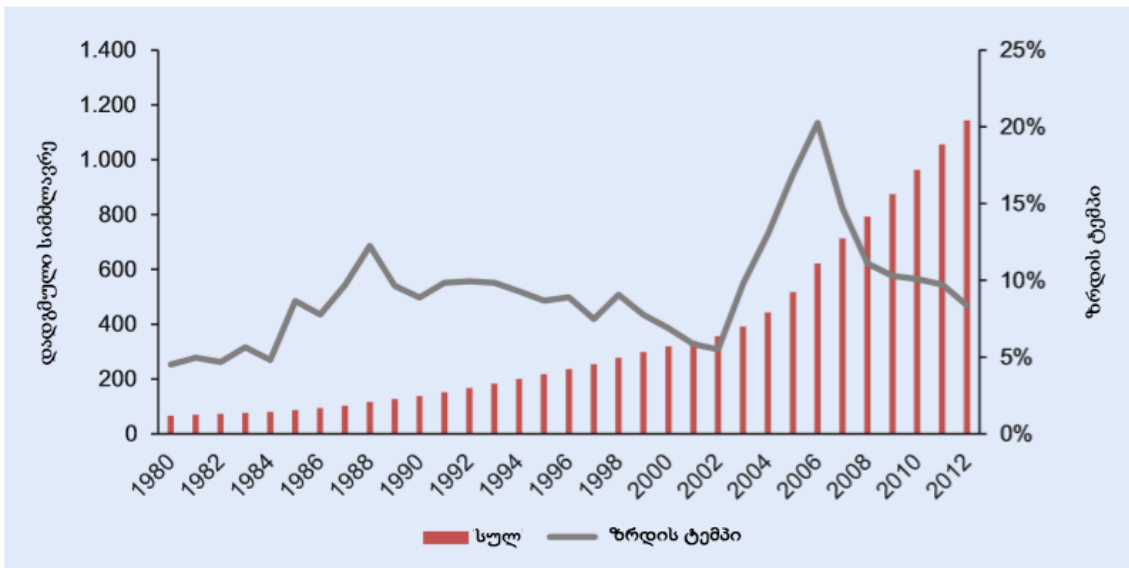

ნახ. 1 1980-დან 2012 წლამდე ჩინეთის ენერგეტიკული სიმძლავრეები

ჩინეთში 2006 წელს მიღებულმა კანონმა „განახლებადი ენერჯის შესახებ“, ბიძგი მისცა განახლებადი ენერჯის ათვისებას და შედეგად, ჩინეთი გახდა მსოფლიოში ქარის ენერჯის უდიდესი მწარმოებელი, მხოლოდ 2012 წელს დამონტაჟდა ქარის ახალი სადგურები - სიმძლავრით 13 გვტ., ხოლო მთლიანად დადგმული ქარის გენერაციის ობიექტების სიმძლავრე ამ პერიოდისთვის 61,4 გვტ-ს შეადგენდა. 2013 წელს მიღებული ფინანსური მხარდაჭერის პროგრამის შედეგად ჩინეთი მსოფლიოში მზის ენერჯის გამოყენების მსხვილი მომხმარებელი გახდა - 11 გვტ. სიმძლავრით [6]. უნდა აღინიშნოს, რომ ჩინეთის ელექტრო სისტემა არ აღმოჩნდა მზად ასეთი მზარდი სიმძლავრის გატარებისთვის, რაც გამოწვეული იყო ქარის და მზის ახალი გენერაციის ობიექტების ამუშავებით. გაზზე მომუშავე ელექტროსადგურების სიმცირის გამო, ქვანახშირზე მომუშავე გენერაციის ობიექტები ძირითადად გამოიყენებოდა პიკური დატვირთებისას. ასევე, რეგიონებს შორის გადაძვენი ხაზების სიმცირის გამო ვერ ხერხდებოდა პიკური დატვირთებისას ჰიდრო და განახლებადი ენერჯების გამოყენება.

განახლებადი ენერჯის გამოყენებისას არსებობს კიდევ ერთი პრობლემა, რაც დაკავშირებულია გადამცემი ხაზების ნაკლებობასთან. ქარის ელექტროსადგურები გაცილებით სწრაფად შენდებოდა, ვიდრე მასთან დამაკავშირებელი გადამცემი ელექტრო ხაზები. ამ პრობლემის გაანალიზებისას ჩინეთის მთავრობამ საგრძნობლად შეამცირა ქარის ელექტროსადგურების გაფართოების ტენდენცია. შორეულ რეგიონებში, სადაც თავმოყრილი იყო ქარის ენერჯის პოტენციალი - 10 გვტ. და მეტი სიმძლავრის, იძულებული გახდნენ ელექტროსისტემის გადატვირთულობის გამო შეემცირებიათ გამომუშავება. სწორედ ამიტომ, შემოსავლების დაკარგვის თავიდან ასაცილებლად, დაიწყო ქარის ელექტროსადგურების განთავსება ქარის ნაკლები პოტენციალის, მაგრამ გამართული ელექტროსისტემის მქონე რეგიონებში.

პრობლემები ჩინეთის ენერჯეტიკულ სექტორში შემდეგია:

- ჩინეთს არ გააჩნია საკმარისი ენერგომატარებლები და ამიტომ შესაძლებელია გახდეს იმპორტირებულ ენერგორესურსებზე დამოკიდებული ქვეყანა;
- ჩინეთში ელექტროენერჯის წარმოება ხორციელდება ქვანახშირის გამოყენებით, რაც ჰაერის დაბინძურების მთავარი წყაროა;
- პიკურ საათებში ნახშირზე მომუშავე თბოელექტროსადგურების დატვირთვით მიუშაობა ამცირებს მის ეფექტიანობას;
- განახლებად ენერჯიაზე მომუშავე ელექტროსადგურებისა და გადამცემი ქსელის განვითარება არ არის კოორდინირებული - ვერ ხერხდება ახალი გენერაციის ობიექტების ქსელზე მიერთება.

## დასკვნა

სტატიაში გაანალიზებული კვლევებიდან ჩანს, რომ მართალია ელექტროსისტემის განვითარების ხელშეწყობის მიზნით, ჩინეთის მთავრობამ ამბიციური გეგმა განახორციელა გენერაციის ობიექტების სიმძლავრეებისა და განახლებადი ენერჯის წყაროებიდან გამომუშავებული ელექტროენერჯისა და საერთო გამომუშავებაში ელექტროენერჯის მიწოდების შეფერხებებისა და მისი მოხმარების ეფექტურობის მიმართულებებით. ჩინეთის ელექტროენერჯეტიკულ სისტემაში დღესდღეობით მაინც რჩება, როგორც ტექნიკური, ასევე ნორმატიულ-სამართლებრივი სახის პრობლემები, რაც მნიშვნელოვნად აყოვნებს ქვეყანაში „ჰკვიანი ქსელი“ ტექნოლოგიების სრულფასოვან განვითარებას.

ჩვენი აზრით, სტატიაში განხორციელებული კვლევების შედეგების ანალიზი, ხელს შეუწყობს საქართველოს ელექტროენერჯეტიკულ სისტემაში მოწინავე ტექნოლოგიების წარმატებით დანერგვის პერსპექტივების განსაზღვრასა და მოსალოდნელი დანახარჯებისა და თანმდევი პრობლემების სწორ შეფასებას.

## გამოყენებული ლიტერატურა:

1. The Regulatory Assistance Project, "Recommendations for Power Sector Policy in China," The Regulatory Assistance Project, Beijing, 2013.
2. X. Qiu and H. Li, "Energy Regulation and Legislation in China," Environmental Law Reporter, vol. 7, pp. 10678–10693, 2012.
3. C. C. Ni, "Analysis of Applicable Liberalization Models in China's Electric Power Market," International Public Economy Studies, vol. 16, 2006.
4. State Council Information Office of the People's Republic of China (SCIO), "China's Energy Policy 2012," SCIO, Beijing, 2012.
5. E. Martinot and J. Li, "China's Latest Leap: An Update on Renewable Policy," Renewable Energy World, vol. 13, no. 4, pp. 51–57, 2010.
6. China Electricity Council (CEC), "Planning and Statistics," CEC, 2013. [Online]. Available: <http://www.cec.org.cn/guihuayutongji/tongjixinxi/>. [Accessed March 3, 2014].



## **ინვენტარიზაციის ჩატარების თანამედროვე მეთოდოლოგია, მიზნები და ომპიუტერული პროგრამები**

**Mikheil Berdzenishvili**

Doctoral Student Georgian Technical University, Georgia

სტატიაში განხილული კვლევების დანიშნულებაა ხელიშეუწყოს, თვითმართველი ერთეულების მართვის სისტემებში თანამედროვე მენეჯმენტის მეთოდების დანერგვას, ადგილობრივ დონეზე ფინანსურ დამოუკიდებლობას, გადაწყვეტილებების მიღების თავისუფლებას და დაგეგმვა-აღსრულების პროცესების ეფექტიან განხორციელებას, მოქალაქეებისთვის მუნიციპალიტეტის თვითმართველი ორგანოების საქმიანობის შესახებ ინფორმაციის სწრაფ და ეფექტურ მიწოდებას, ადგილობრივი ხელმძღვანელობის ანგარიშვალდებულებების გაზრდასა და მოქალაქეთა მონაწილეობითი პროცესის უზრუნველყოფას. ჩვენმა სამუშაო ჯგუფმა, ა.(ა).ი.პ. „სათეფასა“ და საქართველოს ფინანსათა სამინისტროს სახაზინო სამსახურს შორის გაფორმებული ურთიერთთანამშრომლობის მემორანდუმის ფარგლებში, შეიმუშავა ორგანიზაციის ქონებრივი აქტივების მართვის ავტომატიზირებული სისტემა „ქონების აღრიცხვა“, რაც მუნიციპალიტეტების ინვენტარიზაციის მონაცემთა ერთიანი ბაზის შექმნისა და სახელმწიფო-სახაზინო მონაცემთა ელექტრონულ ბაზაში ჩართვის საშუალებას იძლევა. ნაშრომში განხილული სამუშაოების მთავარი მიზანია: 1. დამყარდეს მჭიდრო კავშირი ცენტრალურ და ადგილობრივ თვითმართველ ერთეულებს შორის; 2. გავრცელდეს ინფორმაცია სხვადასხვა მუნიციპალიტეტში ინვენტარიზაციის ჩატარების შედეგების შესახებ; 3. ხელიშეუწყოს თანამედროვე მენეჯმენტის მეთოდების დანერგვას თვითმართველობის მართვის სისტემებში; 4. უზრუნველყოფილ იქნას მუნიციპალიტეტის თანამშრომელთა ტრენინგების ორგანიზება, პროგრამული ბიუჯეტების ძირითადი პრინციპების შესასწავლად; 5. ხელიშეუწყოს ინფორმაციის ცირკულირებისთვის ერთიანი ქსელის შექმნას. სტატიაში, გაანალიზებულია ინვენტარიზაციის თანმდევი, თემატურად განსხვავებული, მაგრამ ურთიერთდაკავშირებული პროცესები, კერძოდ: მატერიალურ-ტექნიკური ფასეულობებისა და ვალდებულებების აღრიცხვის ძირითადი და სპეციალური სახეები და ინვენტარიზაციის პროცესების დამატებითი ფუნქციები და ინვენტარიზაციის შედეგად მიღებული მონაცემების არსებული მდგომარეობის შეფასებითი ინდიკატორების განსახილველად. მოსახლეობის ონლაინ რეჟიმში ინფორმირების გაუმჯობესების მიზნით, ჩვენმა სამუშაო ჯგუფმა, „სათეფას“ ეგიდითა და სტუ-ს პროფესორ-მასწავლებლებისა და სტუდენტ-დოქტორანტების მონაწილეობით, შექმნა ელექტრონული პროგრამა ([www.gfa.ge](http://www.gfa.ge)) და აქტივების მართვის ელექტრონული სისტემა ([www.Eproperty.ge](http://www.Eproperty.ge)), რაც სხვა ფუნქციებთან ერთად, ადგილობრივი მოსახლეობის ინტერნეტით გამოკითხვის საშუალებასაც იძლევა.

**საკვანძო სიტყვები:** მონაცემთა ბაზები, ინვენტარიზაცია, კომპიუტერული პროგრამები

### **Modern Methodology, Objectives and Computer Programs for Inventorisation**

The purpose of the research discussed in this article is to promote the implementation of modern management methods in the management systems of self-governing units, financial independence, free decision-making and effective implementation of planning and execution processes; providing citizens with fast and effective information on the activities of the municipality, increasing the accountability of the local government and ensuring the citizens participation process. Our working group, within the framework of the Memorandum of Understanding signed between A. (A.) I.P. "Satefa" and the Treasury Service of the Ministry of Finance of Georgia, the organization has developed an automated asset management system "Property Registration", which allows the creation of a unified database of municipal inventories and inclusion in the electronic treasury database. The main purpose of the works discussed in the paper is: 1. Establish a close connection between central and local self-government units; 2. Disseminate information on the results of the inventory in different municipalities; 3. Facilitate the introduction of modern management methods in self-government management systems; 4. Ensure the organization of trainings for the employees of the municipality to study the basic principles of program budgeting; 5. Facilitate the creation of a unified network for the circulation of information. The article analyzes the accompanying, thematically different but interrelated processes of inventory, namely: the main and special types of

accounting of material-technical values and liabilities; additional functions of inventory processes; and determining the current state assessment indicators of the data obtained as a result of the inventory. In order to improve online awareness of the population, our working group, under the auspices of Satefa and with the participation of GTU professors and doctoral students, created an electronic program ([www.gfa.ge](http://www.gfa.ge)) and an electronic asset management system ([www.Eproperty.ge](http://www.Eproperty.ge)), which, among other features, allows the local population to be surveyed online.

**Keywords:** Databases, Inventory, Computer programs

ინვენტარიზაციის ჩატარების თანამედროვე მეთოდოლოგია, მიზნები და კომპიუტერული პროგრამები მუნიციპალიტეტები ყოველწლიურად მნიშვნელოვან საბიუჯეტო სახსრებს განკარგავს. საბიუჯეტო სახსრების გამჭვირვალე და კეთილსინდისიერი გამოყენება, არსებული გამოწვევა/საფრთხეების გადაჭრის გზების მოძიება და საერთაშორისო სტანდარტების დანერგვა, რაც მნიშვნელოვნად გააუმჯობესებს მუნიციპალიტეტებში დემოკრატიული მმართველობის ხარისხს, მუნიციპალიტეტების უმთავრეს პრიორიტეტს წარმოადგენს. სტატიაში განხილული სამუშაოების ძირითადი მიზანია ხელიშეუწყოს ამ ამოცანების წარმატებით გადაწყვეტას.

ა.(ა)ი.პ. „სათეფას“ (საქართველოს ადგილობრივი თვითმმართველი ერთეულების ფინანსისტა ასოციაცია) და საქართველოს ფინანსათა სამინისტროს სახაზინო სამსახურს შორის გაფორმებულ იქნა ურთიერთთანამშრომლობის მემორანდუმი, რომელიც გულისხმობს ორმხრივი კონსულტაციებსა და აზრთა გაცვლას აღრიცხვის, ანგარიშგების, ფინანსური მენეჯმენტისა და ზოგადად, საჯარო ფინანსების მართვის ცალკეულ სტრუქტურულ ერთეულებს შორის კავშირების დამყარებას. მემორანდუმის ფარგლებში, „სათეფა“- მ წარადგინა საქართველოს თვითმმართველი ერთეულების ქონების აღრიცხვის პროექტი, რომელიც მოიცავს როგორც სახელმწიფო საკუთრებისა და ვალდებულებების აღრიცხვის მონაცემებს, ასევე უძრავ-მოძრავი ქონების შეფასების ინდიკატორებსა და ინვენტარიზაციის შუალედური და საბოლოო შედეგების ანალიზს.

ინვენტარიზაციის პროცესების მიმდინარეობაში, ჩვენს მიერ, ჩატარებულმა კვლევებმა გვიჩვენა, რომ აქამდე უმრავლეს მუნიციპალიტეტში, აქტივების აღრიცხვის ჩამოყალიბებული პროცედურა ფაქტიურად არ არსებობდა და აღრიცხვა წარმოებდა კუსტარულად, ყოველგვარი ერთიანი, შეთანხმებული მიდგომების გამოყენების გარეშე. ჩვენმა სამუშაო ჯგუფმა, „სათეფას“ ეგიდითა და სტუ-ს პროფესორ-მასწავლებლებისა და სტუდენტ-დოქტორანტების უშუალო მონაწილეობით, შეიმუშავა ქონების ინვენტარიზაციის ავტომატიზირებული მართვის მეთოდოლოგია, გაანალიზა მისი მიზნები, დასახა განხორციელების ეტაპები და მონაცემთა ბაზების შექმნისა და გაციფროვნების კომპიუტერული პროგრამები, მათ შორის პროგრამული პაკეტი „ქონების აღრიცხვა“. რაც მუნიციპალიტეტების ინვენტარიზაციის მონაცემთა ერთიანი ბაზის შექმნისა და ამ მონაცემთა ბაზის ერთიან სახელმწიფო-სახაზინო მონაცემთა ელექტრონულ ბაზაში ჩაშენების საშუალებას იძლევა.

ინვენტარიზაცია, ზოგადად, შეიძლება ჩატარდეს ან მხოლოდ საკუთარი ძალების მეშვეობით, ან გარე აუდიტების დახმარებით. ორივე ვარიანტს აქვს თავისი დადებითი და უარყოფითი მხარეები, ასე მაგალითად, თუ ინვენტარიზაციას მხოლოდ საკუთარი ძალებით ჩავატარებთ, მაშინ კომისიის წევრი, კომპანიის თანამშრომელი, სრულფასოვნად ვეღარ შეასრულებს კომპანიაში დაკისრებულ ძირითად მოვალეობებს, მაგრამ თუ ინვენტარიზაციას ჩავატარებთ მხოლოდ დამოუკიდებელი აუდიტების მეშვეობით, შესაძლოა ვეღარ მოხერხდეს კომპანიის აქტივების დეტალებში სრულფასოვანი გარკვევა და სრულყოფილი შედეგის მიღება. აქედან გამომდინარე, ოპტიმალურად მიგვაჩნია, ორივე ვარიანტის შერწყმა და შედეგად, კომპანიის თანამშრომლებისა და გარე აუდიტებისგან შემდგარი გუნდის მიერ ჩატარებული აღწერა გაცილებით სანდო და ხარისხიანი იქნება.

ორგანიზაციის ქონების ინვენტარიზაციაში, ხშირად იგულისხმება აღწერის თემატურად განსხვავებული, მაგრამ ურთიერთდაკავშირებული პროცესები, კერძოდ:

ა) მატერიალურ-ტექნიკური ფასეულობების ინვენტარიზაცია სააღრიცხვო დოკუმენტაციაში აღწერილი სიტუაციის რეალობასთან შედარებითი ანალიზისთვის, მონიტორინგის ჩატარებისას აღურიცხავი განსხვავებების მინიმუმის მიზნით.

ბ) ქონებისა და ვალდებულებების ინვენტარიზაცია განსხვავებული ფორმატებით:

1. სრული აღწერა- კომპანიის ყველა აქტივისა და ვალდებულების მეთოდოლოგიური მიმოხილვა – ხორციელდება წლიური საანგარიშო პერიოდის განმავლობაში.
2. ნაწილობრივი – მხოლოდ გარკვეული მატერიალურ-ტექნიკური საშუალებების აღწერა, რაც შესაძლებელია ასოცირებული იყოს გამოვლენილ დეფიციტთან ან სხვა მსგავს პრობლემებთან მიმართებაში.
3. დაგეგმილი – ხორციელდება წინასწარ განსაზღვრულ ეტაპზე, საწარმოს შიდა საჭიროების შესაბამისად.
4. დაუგეგმავი – ინიშნება განსაკუთრებული სიტუაციიდან გამომდინარე, ჩატარების დროის წინასწარი განსაზღვრის გარეშე.
5. ბუნებრივი – უძრავი ქონების ობიექტების აღრიცხვა უშუალოდ მათი შენახვის ან გამოყენების ადგილზე.
6. დოკუმენტური – ინიშნება ფაქტიური მონაცემების არსებულ დოკუმენტებთან შეფარდების მიზნით.

გ) ორგანიზაციაში მიმდინარე პროცესებზე განკუთვნილი, ქონების მიზანმიმართული აღწერა, კერძოდ:

1. მარეგულირებელ ორგანიზაციებში სააღრიცხვო დასკვნის მომზადების დროს;
2. ქონების იჯარით გაცემის ან გაყიდვის დროს;
3. ქურდობის, განზრახ ან შემთხვევითი დაზიანების აღმოჩენის დროს;
4. კომპანიის რეორგანიზაციის პროცესის პერიოდში;
5. საგანგებო სიტუაციის ან სტიქიური, რამაც შესაძლოა გამოიწვიოს მატერიალურ-ტექნიკური საშუალებების მნიშვნელოვანი ნაწილის დაკარგვა და კატასტროფის დროს;
6. ქონებრივ აქტივებზე ახალი პასუხისმგებელი პირის დანიშვნის შემთხვევაში;

ინვენტარიზაციის პროცესების თანმდევი, დამატებითი ფუნქციებია:

1. ხარისხის კონტროლი, განსაკუთრებით საბითუმო გაყიდვების დროს – სასაქონლო სახის, შეფუთვის და სხვა სტანდარტებით დადგენილი მოთხოვნების კონტროლი;
2. დეფიციტის გამომწვევი მიზეზების დადგენა;
3. კომპანიის ყველა სასაქონლო აქტივის (მიღების მომენტიდანვე) შენახვის ან გამოყენების მონიტორინგის განხორციელების შესაძლებლობა.

მუნიციპალიტეტების ქონების აღწერა მოიცავს უძრავი და მოძრავი აქტივების აღრიცხვას, დასურათებას, უძრავი აქტივების ინტერაქტიულ რუკაზე დატანას, მოძრავი აქტივების შტრიხ-კოდებით დანომრვასა და აუდიტის შეფასება/დასკვნის განხორციელებას. ამ პროცესების ჩასატარებლად აუცილებელია მუნიციპალიტეტის თანამშრომელთა ფართო სპექტრის: საფინანსო-საბუღალტრო, კულტურის, განათლების, სოციალური, ჯანდაცვის, ინფრასტრუქტურული, იურიდიული, არქიტექტურული და სახედამხედველო სამსახურების თანამშრომელთა და საკრებულოს წევრების სწავლება/სერთიფიცირება. სასწავლო პროგრამები უნდა მოიცავდეს: საკანონმდებლო დოკუმენტაციის, პროგრამული ბიუჯეტის შედგენისა და უნარ-ჩვევების გამომუშავების მეთოდებისა და მიდგომების შემსწავლელ მასალებს. ამ სასწავლო პროგრამით უკვე ჩატარებულია 34 ტრენინგი, სასწავლო კურსი გაიარა 1743 მოხელემ.

საქართველოს მთავრობა როგორც ცენტრალურ, ასევე ადგილობრივ დონეზე ყოველდღიურ რეჟიმში აწარმოებს ღია მონაცემებს. ღია მონაცემების რეგულარულად და სათანადო ფორმით გამოქვეყნება შესაძლებლობას აძლევს მოქალაქეებს, ბიზნესსექტორს და ნებისმიერ დაინტერესებულ პირს გაეცნოს სახელმწიფო მონაცემებს და მათი გამოყენებით შექმნას ინოვაციური აპლიკაციები, ბიზნეს პროექტები და ელექტრონული სერვისები. მიუხედავად ამისა, ხშირად დროითი, სივრცით, ტერიტორიული თუ სხვა მიზეზების გამო, მოქალაქეები ვერ ერთვებიან თვითმმართველობის საქმიანობაში, ნაკლები ინფორმაცია

აქვთ მუნიციპალური სერვისების, სამსახურებისა და ზოგადად, თვითმმართველობის ორგანოების საქმიანობის შესახებ.

მოსახლეობის ონლაინ რეჟიმში ინფორმირების გაუმჯობესების მიზნით, ჩვენმა სამუშაო ჯგუფმა, შეიმუშავა ელექტრონული პროგრამა ([www.gfa.ge](http://www.gfa.ge)) და აქტივების მართვის ელექტრონული სისტემა ([www.Eproperty.ge](http://www.Eproperty.ge)), რაც სხვა ფუნქციებთან ერთად, ადგილობრივი მოსახლეობის ინტერნეტით გამოკითხვის დაგეგმვის, აღსრულების, კონტროლისა და შეფასების პროცესში მოსახლეობის მონაწილეობას, კერძოდ: სოფლების, თემების, გენდერული და სხვა ნიშნებით მოსახლეობის პრიორიტეტების დადგენას, მოსახლეობიდან ახალი პროგრამული მიმართულებების ინიცირების უზრუნველყოფას, მიღებული მასალების საფუძველზე ბიუჯეტის ფორმირებასა და პროგრამების შესრულების მონიტორინგსა და შეფასებას,

სტატიაში განხილული სამუშაოების მთავარ ამოცანებია:

1. დამყარდეს მჭიდრო კავშირი სახელმწიფო დაქვემდებარების ცენტრალურ და ადგილობრივ თვითმმართველ ერთეულებს შორის;
2. გამოცდილების გაზიარების მიზნით, გავრცელდეს ინფორმაცია სხვადასხვა მუნიციპალიტეტში ინვენტარიზაციის ჩატარების შედეგების შესახებ, გამოცდილების გაზიარების მიზნით;
3. ხელიშეუწყოს თანამედროვე მენეჯმენტის მეთოდების დანერგვას თვითმმართველობის მართვის სისტემებში, კერძოდ ადგილობრივ დონეზე ფინანსურ დამოუკიდებლობასა და გადაწყვეტილებების მიღების, დაგეგმვისა და აღსრულების პროცესების განხორციელებას ინოვაციური მიდგომების გამოყენებით;
4. უზრუნველყოს ტრენინგების ორგანიზება, პროგრამული ბიუჯეტირების ძირითადი პრინციპების შესასწავლად, როგორც მუნიციპალიტეტების თანამშრომელთა, ასევე სხვა დაინტერესებული იურიდიული და ფიზიკური პირებისთვის;
5. შეიქმნას ერთიანი ქსელი ინფორმაციის ცირკულირებისთვის და ხელიშეუწყოს მოქალაქეთა მონაწილეობას ადგილობრივი ხელისუფლების საქმიანობაში.

სტატიაში განხილული გადაწყვეტები, ჩვენი აზრით, ხელსშეუწყობს ადგილობრივ დონეზე ფინანსურ დამოუკიდებლობას, გადაწყვეტილებების მიღების თავისუფლებას და დაგეგმვა-აღსრულების პროცესების განხორციელებას, მოქალაქეებისთვის მუნიციპალიტეტის თვითმმართველი ორგანოების საქმიანობის შესახებ ინფორმაციის სწრაფ და ეფექტურ მიწოდებას, ანგარიშვალდებულების გაზრდასა და მოქალაქეთა მონაწილეობითი პროცესის უზრუნველყოფას.

### გამოყენებული ლიტერატურა:

1. ღია მმართველობა, საქართველოს 2018-2019 წლების სამოქმედო გეგმა [http://procurement.gov.ge/getattachment/International-Cooperation/Action-Plans/\(OGP\)/OGP-2018-2019-AP.pdf.aspx](http://procurement.gov.ge/getattachment/International-Cooperation/Action-Plans/(OGP)/OGP-2018-2019-AP.pdf.aspx) საქართველოს იუსტიციის სამინისტრო
2. <https://www.gfa.ge/Home/Content/?c=44>

## ენერგეტიკული ბლოკჩეინპროექტების ინვესტიციური ლანდშაფტი

**Nato Bebiashvili**

**Teimuraz Berdzenishvili**

Georgian Technical University, Georgia

**Teimuraz Tutberidze**

**Ketevan Iluridze**

Doctoral Student Georgian Technical University, Georgia

სტატიაში გაანალიზებული კვლევების მიზანია ელექტროენერგეტიკასთან დაკავშირებული ბლოკჩეინპროექტების ინვესტიციური ლანდშაფტის კომპლექსური შესწავლა და ბლოკჩეინტექნოლოგიების საქართველოში დანერგვის ხელშეწყობა. ამისთვის, ჩვენმა სამუშაო ჯგუფმა, სტუ-ს პროფესორ-მასწავლებელთა და სტუდენტ-დოქტორანტთა მონაწილეობით, გაანალიზა მსოფლიოში არსებული ბლოკჩეინპროექტები, მათი ინვესტიციების დაინტერესების სფეროები და სექტორში დაბანდებული ინვესტიციების მოცულობები. ანალიზმა გვიჩვენა, რომ ბლოკჩეინპროექტების წარმატება, პირველ რიგში, დამოკიდებულია ენერგეტიკის ბაზრის, სახელმწიფოსა და გადაწყვეტილებების მიმღებ პროვაიდერებს შორის კომუნიკაციის ჩამოყალიბების ეფექტიანობაზე. ბლოკჩეინი არის კრიპტოგრაფიულად დაცული მზარდი ჩანაწერების ნუსხა ტრანზაქციების შესახებ, რომელიც საერთოა ქსელის ყველა მონაწილისთვის. ბლოკჩეინტექნოლოგიებს ახასიათებს შემდეგი თავისებურებანი: ინფორმაციის დეცენტრალიზებული და განაწილებული ხასიათი; ინფორმაციის იდენტური ასლების არსებობა ქსელში ჩართულ ყველა „კვანძზე“; სისტემის სტაბილურობა და საიმედოობა – „წინა რიცხვით“ ისტორიის გადაწერის შეუძლებლობა; ტრანზაქციაში მონაწილე მხარეების უშუალო, შუამავლის გარეშე, ურთიერთობის შესაძლებლობა; ინფორმაციის გამჭვირვალობა; ბიზნესპროცესების ავტომატიზაციის მაღალი დონე; სისტემის მოქნილობისა და ტრანზაქციური დანახარჯების შემცირების შესაძლებლობა. ჩვენი კვლევებით, ყოველმა მესამე ბლოკჩეინპროექტმა მიიღო გარე დაფინანსება. ენერგეტიკულ ბლოკჩეინპროექტებში ინვესტიციების მოცულობამ მსოფლიოში თითქმის 600 მლნ. დოლარი შეადგინა. ელექტროენერგეტიკის სფეროში ბლოკჩეინპროექტების ნახევარი დარეგისტრირებულია ხუთ ქვეყანაში: აშშ (50 პროექტი), გერმანია (22), დიდი ბრიტანეთი (15), ავსტრალია (13) და იაპონია (13). ვფიქრობთ, რომ სტატიაში ჩატარებული კვლევები დარგობრივი სახელმწიფო პოლიტიკის საზღვარგარეთული გამოცდილება ციფრული ტექნოლოგიების მხარდაჭერისა და ბლოკჩეინპარტნიორობის ფორმირების სფეროში, ძალიან საინტერესო იქნება საქართველოს ციფრული ენერგეტიკის ჩამოყალიბების საქმეში და ხელსშეუწყობს ბლოკჩეინტექნოლოგიების საქართველოს ელექტროენერგეტიკის სისტემაში გამოყენების პოპულარიზაციას, რაც ჩვენი აზრით, ქვეყნისთვის ძალზედ მნიშვნელოვანი და მომგებიანი იქნება.

**საკვანძო სიტყვები:** ბლოკჩეინპროექტი, ინვესტიცია, ელექტროენერგეტიკა

### Energy Blockchain Projects Investment Landscape

The purpose of the research analyzed in this article is to comprehensively study the investment landscape of electricity-related blockchain projects and promote the adoption of blockchain technologies in Georgia. To do this, our working group, with the participation of GTU professors and doctoral students, analyzed the blockchain projects around the world, investors interest areas and the volume of investments invested in the sector. The analysis showed that the success of blockchain projects depends primarily on the effectiveness of establishing communication between energy market, state and decision-makers. A blockchain is a cryptographically protected list of growing records of transactions that is common to all network participants. Blockchain technologies are characterized by the following features: decentralized and distributed nature of information; Existence of identical copies of information on all "nodes" connected to the network; System stability and reliability - inability to edit history with "previous date"; Ability to communicate directly, without intermediaries, of the parties to the transaction; Information transparency; High level of business process automation; Ability to reduce system flexibility and transaction costs. According to our research, every third blockchain project received

external funding. The volume of investments in energy blockchain projects is almost 600 million dollars in the world. Half of the blockchain projects in electricity are registered in five countries: USA (50 projects), Germany (22), Great Britain (15), Australia (13) and Japan (13). We think that the research conducted in this article's foreign experience state policy of digital technology support and blockchain partnership, will be very interesting in the development of digital energy in Georgia and will help popularize the use of blockchain technologies in the Georgian electricity system. That, in our opinion, will be very important and beneficial for the country.

**Keywords:** blockchain project, investment, electricity

ჩვენი კვლევების მიზანია ელექტროენერგეტიკასთან დაკავშირებული ბლოკჩეინპროექტების ინვესტიციური ლანდშაფტის კომპლექსური შესწავლა და ბლოკჩეინ ტექნოლოგიების საქართველოში დანერგვის შესაძლებლობებისა და პრობლემების ანალიზი. ამისთვის ჩვენ გავაანალიზეთ მსოფლიოს მოწინავე ქვეყნებში უკვე განხორციელებული, მიმდინარე და სავარაუდო პროექტები, ინვესტიციების დაინტერესების სფეროები და ელექტროენერგეტიკაში დაბანდებული ინვესტიციების მოცულობები.

ბლოკჩეინ ტექნოლოგიები სხვადასხვა მოთამაშეების ყურადღებასა და ფულს იზიდავს. მათ შორისაა: სახელმწიფო და საერთაშორისო ორგანიზაციები, მსხვილი კორპორაციები და რეგიონალური ენერგეტიკული კომპანიები, ტექნიკური საშუალებების მწარმოებლები და მეწარმეები, კენჭურული ინვესტიციები, მეცნიერები და მომხმარებლები. ენერგეტიკული ბაზრის საკვანძო მოთამაშეები: კორეული Tepco, ფრანგული EDF და Engie, ამერიკული Duke Energy, გერმანული Eon, Siemens და Innogy, ნავთობგიგანტი Shell და ასზე მეტი სხვა ენერგეტიკული კომპანია ავლენს ინტერესს ბლოკჩეინ პროექტების მიმართ თემატური კონსორციუმების, საპილოტო პროექტებისა და უშუალო ინვესტიციების სახით.

მსოფლიოში ენერგეტიკის დარგში ტექნოლოგიური გადაწყვეტილებების მიმართ მზარდი მოთხოვნა და ბლოკჩეინის აქტიური ფუნქციონალური განვითარება, განაპირობებს ენერგეტიკაში ბლოკჩეინპროექტების მიმართ დაინტერესების ზრდის ტენდენციას, თუმცა ჯერ კიდევ არსებობს ბლოკჩეინტექნოლოგიის მუშაობისა და მისი შესაძლებლობების არაკორექტული გაგების პრობლემა.

ბლოკჩეინი (Blockchain) – ესაა კრიპტოგრაფიულად დაცული მზარდი ჩანაწერები ტრანზაქციების შესახებ, რომელიც ქსელის ყველა მონაწილისთვის საერთოა და მისი შეცვლა შეუძლებელია. თითოეული ჩანაწერი შეიცავს დროის ნიშნულს და წინა ტრანზაქციების ბმულს. ამ ინფორმაციის საფუძველზე, ნებისმიერ პირს რომელსაც აქვს წვდომის უფლება, დროის ნებისმიერ მომენტში, შეუძლია შეამოწმოს ნებისმიერი მონაწილის კუთვნილი ნებისმიერი ტრანზაქცია. ბლოკჩეინს შეუძლია ნებისმიერი ფორმატის ინფორმაციის შენახვა.

კრიპტოგრაფიის მეთოდების გამოყენების შემთხვევაში, მნიშვნელოვნად იზრდება სისტემის უსაფრთხოება, მთლიანობა და საიმედოობა. ბლოკჩეინბაზაზე გადაწყვეტილებებს ახასიათებს შემდეგი თავისებურებანი:

- დეცენტრალიზებული და განაწილებული ხასიათი, რაც ინფორმაციის იდენტური ასლების ქსელში ჩართულ ყველა მოწყობილობაზე („კვანძზე“) ჩაწერის საშუალებას იძლევა, ერთიანი ცენტრისგან დამოუკიდებლად. ამასთან, ერთ-ერთ კვანძზე მუშაობისას წარმოქმნილი შეფერხება მონაცემთა ბაზების დაცულობასა და ქსელის საერთო მუშაობაზე ზეგავლენას ვერ ახდენს.
- სისტემის მართვის დეცენტრალიზებული შესაძლებლობა. ტრანზაქციების მართვის, დაფინანსებისა და დადასტურების ფუნქციები შეიძლება განხორციელდეს გადაწყვეტილების ცენტრალიზებულად მიღების გარეშე – კონსენსუსის საფუძველზე.
- ბლოკჩეინში ჩაწერილი მონაცემების შეცვლის შეუძლებლობა. ნებისმიერი დამატება შეიტანება მხოლოდ ახალი „ბლოკების“ სახით, ამიტომ სისტემა უფრო სტაბილური და საიმედოა და „წინა რიცხვით“ ისტორიის გადაწერა, პრაქტიკულად შეუძლებელია.
- ტრანზაქციაში მონაწილე მხარეებს შეუძლია უშუალო, შუამავლების გარეშე, ურთიერთობა. ამის შედეგად მცირდება დანახარჯები და ოპერაციების ჩატარების დრო.
- ბლოკჩეინში შენახული ინფორმაციის გამჭვირვალობა, რაც ტრანზაქციების ისტორიის რეალური დროის რეჟიმში გაკონტროლებისა და შედეგად, ნდობის დონის მნიშვნელოვანი ამაღლების საშუალებას იძლევა.

- ჭკვიანი, თვითშესრულებადი, წინასწარ შეთანხმებული პირობების დადგომისას ავტომატურად შესრულებადი, პროგრამული კოდით დაწერილი „სმარტკონტრაქტების“ გამოყენება და მათი ინტეგრაცია, რაც ტექნოლოგიურად განვითარებული გარემოს პირობებში, ზრდის ენერგოსისტემის მოქნილობას, ამცირებს ტრანზაქციურ დანახარჯებს და უზრუნველყოფს ბიზნესპროცესების ავტომატიზაციის მაღალი დონის მიღწევას.

ჩატარებული კვლევების მიხედვით გამოჩნდა, რომ ყოველი მესამე ბლოკჩეინპროექტი იღებს გარე დაფინანსებას, უფრო კონკრეტულად – 234 პროექტიდან 78-მა მიიღო გარე დაფინანსება.

არსებული ინფორმაციის მიხედვით, ენერგეტიკულ ბლოკჩეინპროექტებში, ინვესტიციების მოცულობამ მსოფლიოში თითქმის 600 მლნ. დოლარი შეადგინა, აქედან 307,7 მლნ.- ინვესტორების სხვადასხვა ჯგუფებისგან, ხოლო 290 მლნ.- „მონეტის“ (კრიპტოვალუტის) პირდაპირი შეთავაზებით Initial Coin Offering (ICO), იქნა მოზიდული.

234 პროექტიდან 71 პროექტმა განახორციელა ICO. ინვესტორები ისეთ მიმართულებებს ირჩევენ, როგორებიცაა: სავაჭრო პლატფორმებისა და გადახდის გადაწყვეტილებების შექმნა, ეკოლოგიურ სერტიფიკატებთან მიუზაობა, ნარჩენების ენერგიად გადამუშავება და ენერგოპროექტებში დაფინანსების მოზიდვა.

ინვესტიციების მოცულობის შეფასება ICO დროს თავისებურია: პირველ რიგში არ არსებობს ინფორმაცია შეგროვებული სახსრების შესახებ (სპეციალური სავალდებულო აუდიტის პროცედურა) და თვით პროექტი შეიძლება არაზუსტად აჩვენებდეს ინფორმაციას, მეორეს მხრივ, რადგან კრიპტოვალუტების კურსი არასტაბილურია, ამიტომ თუ ყველა პროექტმა ვერ მოასწრო შეგროვებული სახსრების ფულად ვალუტაში გადაყვანა, მაშინ შესაძლებელია ვერ მოხერხდეს ინვესტიციური პოტენციალის სრულად გამოყენება.

ელექტროენერგეტიკის დარგში ბლოკჩეინპროექტების ინვესტორებისა და მეწარმეების ფოკუსი და ინტერესი ერთმანეთისგან განსხვავებულია. საკმაოდ ბევრი პროექტი რჩება ინვესტიციების გარეშე, რადგან ის არ შედის ინვესტორების ინტერესის სფეროში. ინვესტორები თითქმის არ აფინანსებენ ისეთ პროექტებს, როგორიცაა: გადახდის გადაწყვეტილებები, მონაცემთა მენეჯმენტი, ელექტრომობილების დამუშავების ინფრასტრუქტურა, ნარჩენების ენერგიად გადამუშავება, აგრეგატორები, კრიპტოვალუტების ეკოლოგიური მაინინგი და ენერგომენეჯმენტი.

ბლოკჩეინპროექტების რაოდენობის მიხედვით ლიდერობს აშშ და ევროპული ქვეყნები, კერძოდ გერმანია და დიდი ბრიტანეთი. ელექტროენერგეტიკის სფეროში ბლოკჩეინპროექტების ნახევარი დარეგისტრირებულია ხუთ ქვეყანაში: აშშ (50 პროექტი), გერმანია (22 პროექტი), დიდი ბრიტანეთი (15 პროექტი), ავსტრალია (13 პროექტი) და იაპონია (13 პროექტი). პროექტების 58,5% მიმართულია შემდეგნაირად: სავაჭრო პლატფორმების შექმნაზე (32,5%), ენერგოპროექტებში ინვესტირებაზე (14,5%) და ეკოლოგიურ სერტიფიკატებზე (11,5%).

ბლოკჩეინპროექტების ერთ-ერთი ტრენდია ბლოკჩეინკონსორციუმებისა და პარტნიორობების ფორმირება, მაგალითად, საბანკო სფეროში ერთ-ერთი უმსხვილესია ბლოკჩეინკონსორციუმი R3, რომელიც შეიქმნა 9 მსხვილი ფინანსური კომპანიის მიერ 2015 წელს. ზოგიერთი ენერგეტიკული კომპანია ასევე მონაწილეობს ტექნოლოგიური პარტნიორობის შექმნაში, მაგალითად: Energy Web Foundation და Energy Blockchain Consortium. ბიზნესის და სამეცნიერო სტრუქტურების თანამშრომლობა კონსორციუმების ფარგლებში ქმნის ნაყოფიერ გარემოს ბლოკჩეინის შესაძლებლობების შესწავლისა და სხვადასხვა პროცესში გამოყენებისთვის.

რაც შეეხება სტარტაპ-აქსელერატორებს და ბიზნესინკუბატორებს, მათთვის ყველაზე საინტერესოა სავაჭრო პლატფორმები, გადაწყვეტილებები „ბლოკჩეინი, როგორც პროგრამული უზრუნველყოფა“ და ენერგოპროექტების ინვესტირების ინფრასტრუქტურა. შესაძლებელია აგრეთვე, ინვესტორების დაინტერესება ელექტროენერგიით ვაჭრობაში, რაც დაკავშირებულია მათთვის გასაგებ, სხვა სფეროების მსგავს, ბიზნესმოდელებთან.

სახელმწიფო ინვესტორების ინტერესის ფოკუსში სავაჭრო პლატფორმებია, მათ შორის გადასახადის გადაწყვეტილებები და მასშტაბირებული ბლოკჩეინპლატფორმები („ბლოკჩეინი, როგორც პროგრამული უზრუნველყოფა“). აღსანიშნავია რომ სახელმწიფო მხარდაჭერის მიმართულებები განსხვავდება ყოველ

კონკრეტულ ქვეყანაში, მაგალითად, ევროკავშირის ქვეყნები ანვითარებს ინოვაციურ გადაწყვეტილებებს და „მწვანე“ ენერჯეტიკას, ხოლო ავსტრალია აქცენტს აკეთებს ენერჯის განახლებაზე და ელექტრომომარაგების საიმედოობაზე, აშშ-ში ბლოკჩეინპროექტების რაოდენობის ზრდა გამოწვეულია აქტიური სახელმწიფო პოლიტიკით, რომელიც მიმართულია ციფრული პროექტების ინვესტირებაზე, მათ შორის, ბლოკჩეინპროექტებზე ენერჯეტიკაში. აშშ-ში სახელმწიფო ინვესტიციებისთვის, უსაფრთხოების ინტერესებიდან გამომდინარე, დამახასიათებელია ბლოკჩეინტექნოლოგიის გამოყენება უწყვეტი ელექტრომომარაგების უზრუნველყოფისთვის. ვენჩურულ ინვესტორებზე მოდის ელექტროენერჯეტიკაში ბლოკჩეინპროექტებით დაინტერესებული პროფესიონალი ინვესტორების საერთო რაოდენობის 44% .

კვლევებით დადგინდა, რომ ელექტროენერჯეტიკაში ბლოკჩეინპროექტების პიკი იყო 2017 წელს (პროექტების 40%), 2018 და 2019 წლებში პროექტების რაოდენობის კლება შეინიშნებოდა, რაც გამოწვეული იყო კრიპტოვალუტების პოპულარულობის შემცირებით. ამასთანავე უნდა აღინიშნოს, რომ ბოლო დროს განხორციელებული პროექტები ხასითდება მეტი კომპლექსურობითა და ინდუსტრიული სპეციფიკით.

მიუხედავად ელექტროენერჯეტიკის ინდუსტრიაში ბლოკჩეინის უპირატესობისა, ამ ტექნოლოგიის საყოველთაო დანერგვისთვის, მთელი რიგი ბარიერები არსებობს. ერთ-ერთი მათგანია, მარეგულირებელი ბარიერები. ბევრ სახელმწიფოში ჯერაც არ არსებობს ბლოკჩეინტექნოლოგიის გამოყენების შედეგად შეცვლილი პროცესების დამარეგულირებელი სპეციალური კანონმდებლობა. მეორე მნიშვნელოვანი დაბრკოლებაა ბლოკჩეინინდუსტრიის მიმართ ფრთხილი დამოკიდებულება კრიპტოვალუტებთან დაკავშირებული პრობლემების გამო. გარდა ამისა, ბლოკჩეინპროექტების შემქმნელებმა უნდა გაითვალისწინონ სტეიკჰოლდერების (stakeholders) ინტერესები ინვესტიციების მოზიდვის სტრატეგიის ფარგლებში, რადგან სხვადასხვა ტიპის ინვესტორები, ენერჯეტიკული სექტორის შიგნით, სხვადასხვა მიმართულებაზე არის ორიენტირებული.

აუცილებელია ბლოკჩეინპროექტის თითოეული ტიპის შიგნით ბიზნესმოდელების, მათი ტექნოლოგიური არქიტექტურისა და შესაძლო შეზღუდვების შესწავლა. გარდა ამისა უნდა გაანალიზდეს ბლოკჩეინპროექტების ტექნოლოგიური გადაწყვეტილებების მსხვილი მოთამაშეების ბიზნესპროცესებში ინტეგრაციის პრაქტიკა.

რეალობაში ბლოკჩეინის გამოყენება შეუძლებელია თუ არ იქნება საკმარისი დონის თანამშრომლობა ენერჯის პროვაიდერებს, სისტემის ოპერატორებსა და სახელმწიფო ორგანოებს შორის. სახელმწიფოს აკისრია გადამწყვეტი როლი ინოვაციური გადაწყვეტილებებისა და ციფრული ტექნოლოგიების მხარდაჭერაში, ნორმატიული და მარეგულირებელი ბაზების თავისდროულ შეცვლაში, დარგობრივი ექსპერტების მოზიდვაში, ტექნოლოგიებისა და ექსპერიმენტების დანერგვისთვის ხელსაყრელი გარემოს შექმნაში.

ენერჯეტიკული კომპანიები და კორპორაციები პირდაპირ გავლენას ახდენს დარგში კომუნიკაციაზე, დარგობრივი პარტნიორობისა და კოოპერაციის ფორმირებაზე. დარგობრივი ტექნოლოგიური პარტნიორობები დაკავებულია ინდუსტრიის სტანდარტების ფორმირებით, დარგის პრობლემური საკითხების მკაფიო პოზიციონირებითა და შესაფერისი ტექნოლოგიური გადაწყვეტილებების ძიებით.

ბლოკჩეინის ინტეგრატორები და პროვაიდერები, ასევე ინდუსტრიული სტანდარტების აქტიური დეველოპერებიც არიან. ისინი მნიშვნელოვან როლს ასრულებენ ტექნოლოგიის პოპულარიზაციისთვის და მუშაობენ ბლოკჩეინისა და კრიპტოვალუტების მიმართ მიკერძობებისა და არასწორი წარმოდგენის წინააღმდეგ.

## დასკვნა

ჩვენმა სამუშაო ჯგუფმა, სტუ-ს პროფესორ-მასწავლებელთა და სტუდენტ-დოქტორანტთა მონაწილეობით, ენერჯეტიკისა და ტელეკომუნიკაციის ფაკულტეტთან არსებულ „საინჟინრო ამოცანებისა და ბიზნესპროცესების შემსწავლელი“ სასწავლო-სამეცნიერო ცენტრის ბაზაზე, გაანალიზა ელექტროენერჯეტიკაში არსებული ბლოკჩეინპროექტებთან დაკავშირებული ინვესტორების დაინტერესების სფეროები და სექტორში დაბანდებული ინვესტიციების მოცულობები.



ანალიზმა გვიჩვენა, რომ ბლოკჩეინპროექტების წარმატება, პირველ რიგში, დამოკიდებულია ენერგეტიკის ბაზრის, სახელმწიფოსა და გადაწყვეტილებების მიმღებ პროვაიდერებს შორის ეფექტური კომუნიკაციის ჩამოყალიბებაზე, აგრეთვე მსოფლიო გამოცდილებისა და რეგიონალური თავისებურებების შესწავლასა და პროექტებში ასახვაზე.

ბლოკჩეინტექნოლოგიებზე დაფუძნებულ პროექტებს გააჩნია მთელი რიგი უპირატესობები, რაც ამ ტექნოლოგიას მიმზიდველად ხდის, ისეთი კონსერვატიული დარგისთვისაც კი, როგორც ელექტროენერგეტიკაა.

ელექტროენერგეტიკის სექტორში ტექნოლოგიური პარტნიორობის აშკარა ლიდერებისა და დრაივერების არარსებობა, ისევე როგორც საშინაო ინდუსტრიის პრობლემების სპეციფიკა, არ იძლევა საშუალებას, რომ ყველაფერი მოგვარდეს მხოლოდ მსოფლიო გამოცდილების ადაპტირების ფორმატით. სავარაუდოდ, რეგიონში ფლაგმანური გადაწყვეტილებების შემუშავებას დასჭირდება ტექნოლოგიური პარტნიორობის შექმნა მრავალი დაინტერესებული მხარეების მონაწილეობით, რომელთაც ექნებათ ძალიან დიდი შანსი, რომ გახდნენ საქართველოში ლიდერები არა მხოლოდ ენერგეტიკულ გადაწყვეტილებებში, რომლებიც დაფუძნებულია ბლოკჩეინზე, არამედ ზოგადად ენერგეტიკის დიგიტალიზაციაში.

მიუხედავად იმისა, რომ საქართველოში, ისევე როგორც სხვა არაერთ ქვეყანაში, ბლოკჩეინტექნოლოგიების გამოყენების მიმართ ბევრი სკეპტიკური მოსაზრება არსებობს, მაინც ვფიქრობთ, რომ ჩვენი ქვეყნისთვის ძალზედ მნიშვნელოვანი და მომგებიანი იქნება ამ ტექნოლოგიების დანერგვა, მით უმეტეს, რომ საქართველოს გააჩნია საკმაო ტექნიკური და სამეცნიერო პოტენციალი თანამედროვე ციფრული ტექნოლოგიების დანერგვის უზრუნველსაყოფად, რაც ხელსშეუწყობს ისეთი თანამედროვე მეთოდოლოგიების განვითარებას როგორცაა დიდი მოცულობის მონაცემთა ბაზების დიგიტალიზაცია და ციფრული ეკონომიკა.

#### **გამოყენებული ლიტერატურა:**

1. O'Donovan, P.; O'Sullivan, D.T.J. A Systematic Analysis of Real-World Energy Blockchain Initiatives. *Future Internet* N11, 2019
2. Merlinda Andoni, et al. "Blockchain technology in the energy sector: A systematic review of challenges and opportunities", *Renewable and Sustainable Energy Reviews* N100, 2019.
3. ICORating Agency. URL: <https://icorating.com>

## ალგებრული მონაცემთა ტიპების გამოყენება მოდელის დიზაინისთვის

**Giorgi Darchiashvili**

Georgian Technical University, PhD Student, Georgia

**Taliko Zhvania**

Guram Tavartkiladze Teaching University, Georgia

მოდელირებისთვის, დაპროგრამირების ენებში, ჩვეულებრივ, გამოიყენება პრიმიტიული მონაცემთა ტიპები. როგორებიცაა int, float, string, bool, და ა.შ... თითოეული მათგანი მნიშვნელოვანია, თუმცა როცა კოდის მოდელირების სფეროსთან შესაბამისობაზე დიდი საჭიროებაა (მაგ. Domain Driven Design), აუცილებელი ხდება სპეციალურად გამოცხადებული ტიპების გამოყენება, რადგან პრიმიტიული ტიპები, ხშირ შემთხვევაში, ზუსტად არ განასახიერებენ მოდელირების საგანს. ფუნქციონალური ენები, მათ შორის F#, გვთავაზობენ ალგებრულ მონაცემთა ტიპებს. განსხვავებით ობიექტზე ორიენტირებული ტიპიზაციის სიტემისა, სადაც ცენტრალური ორიენტირი კლასია, ფუნქციონალურ პარადიგმაში მონაცემთა ტიპი კლასი არ არის. ის არის ერთგვარი სიმრავლე, რომელიც მოიცავს შესაძლო განსაზღვრულ მნიშვნელობებს (მაგ: int შეიძლება შეიცავდეს რიცხვებს 1, 2, 3...). ალგებრულობა კი გამოიხატება იმაში, ფუნქციების კომპოზიციის მსგავსად, შესაძლებელია ამ ტიპების კომპოზიცია და შესაბამისად, ახალი ტიპების მიღება. ანუ შედარებით მარტივი ტიპებისგან შედარებით რთული ტიპების მიღება. F#-ს გააჩნია შემდეგნაირი ალგებრული ტიპები - Tuple, Record და Discriminated Union. ეს ტიპები შეიცავენ მხოლოდ მონაცემებს, ქცევის, ანუ მეთოდების, გარეშე. ამ უკანასკნელისთვის კი გამოიყენება ფუნქციები, რომლებიც ფუნქციონალურ ენებში განიხილება იგივენივით, როგორც სხვა მონაცემები (ანუ შესაძლებელია მათი ცვლადისთვის მინიჭება, პარამეტრად გადაცემა, დაბრუნება, სიაში ჩაყრა და ა.შ.). ამასთან, მათაც გააჩნიათ თავიანთი ტიპი, ანუ მიეკუთვნებიან სიმრავლეებს. მონაცემების და ფუნქციების ეს გამიჯვნა, ერთი შეხედვით თითქოს უკან გადადგმული ნაბიჯია ობიექტზე ორიენტირებულ დაპროგრამებასთან შედარებით, სადაც ისინი გაერთიანებულია. თუმცა, რეალურად, ეს ასე არ არის. სწორედ ეს გამიჯვნა უნარჩუნებს ცალ-ცალკე მონაცემებსა და ფუნქციებს საჭირო სიმარტივეს კომპოზირებადობისთვის. ნაშრომში მოყვანილია ალგებრული მონაცემთა ტიპიზაციის მიმოხილვა, როგორც ობიექტზე ორიენტირებული ტიპიზაციის ალტერნატივა და მისი გამოყენება მოდელის დიზაინისთვის F# ენაში. აღწერილია ტიპების კომპოზიცია კომბინირებით და გაერთიანებით. ასევე მოცემულია რამდენიმე ხერხი, რითიც შეუძლებელს ვხდით არასწორი მდგომარეობების წარმოდგენას.

**საკვანძო სიტყვები:** მოდელირება, ალგებრული ტიპები, ფუნქციონალური დიზაინი

### Using Algebraic Data Types For Model Design

For modeling, primitive data types are commonly used in programming languages. Each of them is important, however, when there is a great need for relevance to the field of code modeling, it becomes necessary to use specially declared types, because primitive types, in many cases, do not accurately represent the subject of modeling. The work contains a review of the algebraic data types as an alternative to the object-oriented type system and it's use in domain modeling for the F# language. Combined and union types as ways of type composition are reviewed. A few ways to make invalid states unrepresentable are given.

**Keywords:** Modeling, algebraic types, functional design

### შესავალი

მოდელირებისთვის, დაპროგრამირების ენებში, ჩვეულებრივ, გამოიყენება პრიმიტიული მონაცემთა ტიპები, როგორებიცაა int, float, string, bool, და ა.შ... თითოეული მათგანი მნიშვნელოვანია, თუმცა როცა კოდის მოდელირების სფეროსთან შესაბამისობაზე დიდი საჭიროებაა (მაგ. Domain Driven Design), აუცილებელი ხდება სპეციალურად გამოცხადებული ტიპების გამოყენება, რადგან პრიმიტიული ტიპები,

ხშირ შემთხვევაში, ზუსტად არ განასახიერებენ მოდელირების საგანს. მაგ.: ელ-ფოსტისთვის ხშირად გამოიყენება string ტიპი, თუმცა, შესაძლებელია, string ტიპში სულაც არ იყოს ელ-ფოსტის მისამართი სწორი ფორმატით, ან სულაც იყოს null. მსგავსი პრობლემების თავიდან აცილებით გაიზრდება პროდუქტიულობა და შემცირდება ბაგების რაოდენობა.

ფუნქციონალური ენები, მათ შორის F#, გვთავაზობენ ალგებრულ მონაცემთა ტიპებს. განსხვავებით ობიექტზე ორიენტირებული ტიპიზაციის სიტემისა, სადაც ცენტრალური ორიენტირი კლასია, ფუნქციონალურ პარადიგმაში მონაცემთა ტიპი კლასი არ არის. ის არის ერთგვარი სიმრავლე, რომელიც მოიცავს შესაძლო განსაზღვრულ მნიშვნელობებს (მაგ: int შეიძლება შეიცავდეს რიცხვებს 1, 2, 3...). ალგებრულობა კი გამოიხატება იმაში, ფუნქციების კომპოზიციის მსგავსად, შესაძლებელია ამ ტიპების კომპოზიცია და შესაბამისად, ახალი ტიპების მიღება. ანუ შედარებით მარტივი ტიპებისგან შედარებით რთული ტიპების მიღება.

F#-ს გააჩნია შემდეგნაირი ალგებრული ტიპები - Tuple, Record და Discriminated Union. ეს ტიპები შეიცავენ მხოლოდ მონაცემებს, ქცევის, ანუ მეთოდების, გარეშე. ამ უკანასკნელისთვის კი გამოიყენება ფუნქციები, რომლებიც ფუნქციონალურ ენებში განიხილება იგივენირად, როგორც სხვა მონაცემები (ანუ შესაძლებელია მათი ცვლადისთვის მინიჭება, პარამეტრად გადაცემა, დაბრუნება, სიაში ჩაყრა და ა.შ.). ამასთან, მათაც გააჩნიათ თავიანთი ტიპი, ანუ მიეკუთვნებიან სიმრავლეებს. მონაცემების და ფუნქციების ეს გამიჯვნა, ერთი შეხედვით თითქოს უკან გადადგმული ნაბიჯია ობიექტზე ორიენტირებულ დაპროგრამებასთან შედარებით, სადაც ისინი გაერთიანებულია. თუმცა, რეალურად, ეს ასე არ არის. სწორედ ეს გამიჯვნა უნარჩუნებს ცალ-ცალკე მონაცემებსა და ფუნქციებს საჭირო სიმარტივეს კომპოზირებადობისთვის.

### ალგებრული ტიპი - კომბინაციები („და“, ნამრავლის ტიპი)

ალგებრული ტიპების კომპოზიციის ერთერთი მეთოდია მათი კომბინირება, იგივე გადამრავლება, რასაც ასევე ეძახიან „და“ ტიპებს. ამ ოპერაციის შედეგად მიიღება ტიპი, რომელიც შეიცავს ელემენტებს მისი ორი ან მეტი თანამამრავლი ტიპებით. მაგალითად გვაქვს ტიპები: „სახელი“, „გვარი“, „მამის სახელი“ და გვინდა მივიღოთ ტიპი „სრული სახელი“, რომელიც ერთდროულად შეიცავს ზემოთ აღნიშნული ტიპების შესაბამის სამ ელემენტს. ამისათვის ვიყენებთ გადამრავლებას, ანუ „სრული სახელი“ = „სახელი“ \* „გვარი“ \* „მამის სახელი“. ეს ნიშნავს, რომ „სრული სახელის“ ტიპში შედის: „სახელი“ და „გვარი“ და „მამის სახელი“. მიღებულ ტიპში ეს ელემენტები ერთმანეთის მიმართ ორთოგონალური იქნებიან და ერთმანეთისგან დამოუკიდებლად მიიღებენ მნიშვნელობებს.

F#-ში კომბინირებულ ტიპს Record -ი ეწოდება. მის ყოველ ელემენტს ტიპთან ერთად გააჩნია სახელიც და კოდში ასე ჩაიწერება:

```
type FullName =
```

```
{ firstName: FirstName;
  middleName: MiddleName;
  lastName: LastName }
```

```
and FirstName = ...
```

```
and LastName = ...
```

```
and MiddleName = ...
```

ის, თუ რატომ არის ეს ოპერაცია ნამრავლი, აიხსნება იმით, რომ საშედეგო ტიპის სიმრავლეში არსებული ელემენტების რაოდენობა არის ნამრავლი მისი შემადგენელი ტიპების სიმრავლეებში არსებული ელემენტების რაოდენობებისა. მაგალითად: თუ სულ არსებობს 4 „სახელი“, 5 „გვარი“ და 2 „მამის სახელი“, მაშინ მიღებულ „სრული სახელების“ ტიპის სიმრავლეში ელემენტების რაოდენობა იქნება  $4 * 5 * 2$ , ანუ 40.

### ალგებრული ტიპი - გაერთიანებები („ან“, ჯამური ტიპი)

არსებობს კომპოზიციის მეორე ტიპი - სიმრავლეების გაერთიანება, ანუ „ან“ ოპერაციით შეერთება. ამ შემთხვევაში შედეგად მიიღება ახალი ტიპი, რომელიც შეიცავს ელემენტებს ყველა მისი შესაკრები ტიპების სიმრავლეებიდან. რაც ნიშნავს იმას, რომ შედეგად მიღებული ტიპის შესაძლო მნიშვნელობა შესაძლებელია იყოს: ან პირველი შესაკრები ტიპიდან, ან მეორე შესაკრები ტიპიდან, ან მე-*n* შესაკრები ტიპიდან და ა.შ.. ასეთი ოპერაციის მაგალითია კვირის დღეები. კვირის დღე არის ტიპი, რომელიც შეგვიძლია მივიღოთ 7 სხვადასხვა ტიპის შეკრებით: ორშაბათი, სამშაბათი, ოთხშაბათი, ხუთშაბათი, პარასკევი, შაბათი და კვირა. ეს ჩამოთვლილი ტიპები არიან სიმრავლეები მხოლოდ თითო ელემენტებით, ანუ მათ ერთეულოვანი ტიპები ეწოდებათ. შედეგად მიღებული ტიპის - კვირის დღის - ელემენტების რაოდენობა კი მათი რაოდენობების ჯამია, რადგანაც ყველას თითო ელემენტი გააჩნია, ამიტომ ჯამი იქნება 7. რა თქმა უნდა გაერთიანებისას შესაძლებელია ისეთი ტიპების გამოყენებაც, რომლებსაც გააჩნიათ ერთზე მეტი შესაძლო მნიშვნელობა. მაგალითად ტიპი „გადახდის მეთოდი“ შეიძლება მივიღოთ ტიპებისგან „ნაღდი ანგარიშწორება“ (რომელიც ერთეულოვანია), „საბანკო ჩეკი“ (რომელიც წარმოდგენილია ჩეკის ნომრით) და „საბანკო ბარათი“ (რომელსაც გააჩნია საბარათო მონაცემები და რომელიც, თავის მხრივ, კომბინირებული ტიპია).

F#-ში გაერთიანებულ ტიპს Discriminated Union ეწოდება. მის ყოველ ელემენტს გააჩნია სახელიც (ანუ დისკრიმინატორი, Case) და კოდში ასე ჩაიწერება:

```
type PaymentMethod =
```

```
| Cash
```

```
| Check of CheckNumber
```

```
| Card of CardInfo
```

```
and CheckNumber = ...
```

```
and CardInfo = ...
```

### არასწორი მდგომარეობების წარმოდგენის გამორიცხვა

არასწორი მდგომარეობების წარმოდგენის გამოსარიცხად F#-ში არსებობს შემდეგი ხერხები:

- იმის ნაცვლად, რომ ლოგიკურად სხვადასხვა სიდიდეებისთვის პირდაპირ გამოვიყენოთ ერთი და იგივე ტიპი (მაგალითად: double ტიპი, სიმალლისთვისაც და წონისთვისაც), მათთვის ვქმნით ერთ გარს ტიპს, რაც F#-ის ტიპიზაციის სისტემისთვის ერთხაზიანი კოდია. ტიპი გარსი წარმოადგენს გაერთიანების ტიპს, მხოლოდ ერთი შესაკრებით (Single-case union). ასეთი მიდგომის გამოყენებით ავიცილებთ ერთი სიდიდის შემთხვევით მეორეზე მინიჭებით გამოწვეულ შეცდომებს.
- ავკრძალოთ გამოცხადებულ ტიპების ობიექტების პირდაპირი შექმნა, ანუ გავუკეთოთ პრივატული კონსტრუქტორები, ხოლო მათ შესაქმნელად კი გამოვაცხადოთ ფუნქციები, რომლებიც მხოლოდ იმ შემთხვევაში შექმნიან ობიექტს, თუ მონაცემები აკმაყოფილებენ ბიზნეს ლოგიკის მოთხოვნებს (ჰკვიანი კონსტრუქტორი, Smart constructor). ამ ფუნქციის დასაბრუნებელი ტიპი იქნება გაერთიანება ორი ტიპისა: ან ის ტიპი რის შექმნასაც ვცდილობთ, თუ შექმნა წარმატებით განხორციელდა, ან შეცდომა, თუ მიწოდებული მონაცემები შეუსაბამოა. ამ შემთხვევაში არ იარსებებს ობიექტი ბიზნეს ლოგიკიდან აცდენილი მონაცემებით და პროგრამისტს უწევს მიღებული შედეგის ყველა ვარიანტის ცხადად დამუშავება, რაც მას საშუალებას აძლევს, კომპილაციის ეტაპზევე, გაუთვალისწინებელი შემთხვევებით გამოწვეული შეცდომები თავიდან აიცილოს.

## დასკვნა

ამრიგად, F#-ში არსებული ტიპიზაციის სისტემის მოქნილობა საშუალებას იძლევა, ბიზნეს ლოგიკის დიდი ნაწილი გამოვხატოთ ტიპიზაციის სისტემაშივე და ამით შეუძლებელი გავხადოთ შეუსაბამო ობიექტების არსებობა, რითიც ლოგიკურ ხარვეზებს აღმოვაჩინთ არა შესრულების, არამედ კომპილაციის ეტაპზე.

## გამოყენებული ლიტერატურა

1. Domain Modeling Made Functional: Tackle Software Complexity with Domain-Driven Design and F#, ISBN-13: 978-1680502541, ISBN-10: 9781680502541, 2018
2. Domain Driven Design - <https://fsharpforfunandprofit.com/ddd/>
3. The "Designing with types" series - <https://fsharpforfunandprofit.com/series/designing-with-types.html>

## პროექტების კომპიუტერული მართვის თანამედროვე მეთოდოლოგია "ეჯაილი" და ტექნოლოგია „სქრამი“

Teimuraz Tutberidze

Doctoral Student Georgian Technical University, Georgia

სტატიაში განხილულია სხვადასხვა სახის და დანიშნულების პროექტების მართვის პროცესში კომპიუტერული მართვის თანამედროვე პროგრამული საშუალებების გამოყენების საკითხები. ჩვენმა სამუშაო ჯგუფმა, სტუ-ს პროფესორ-მასწავლებლთა და სტუდენტ-დოქტორანტთა უშუალო მონაწილეობით, გაანალიზა პროექტების მართვის თანამედროვე მეთოდოლოგია „ეჯაილი“ და მის საფუძველზე აგებული ტექნოლოგია „სქრამი“. ტექნოლოგია „სქრამის“ თანახმად, არ არის აუცილებელი გუნდისთვის, პროექტის მართვის ადრეულ ეტაპზე, სრული და დეტალური ინფორმაციის მიწოდება, არამედ გადაწყვეტილება მთელმა გუნდმა შესაძლებელია მიიღოს მუშაობის პროცესში და მის ყოველ წევრს შეუძლია ნებისმიერ დროს ნებისმიერი დავალების შესრულება. პროექტების მართვის ტექნოლოგია „სქრამის“ მთავარი იდეაა სისტემის მოქნილობის გაზრდა, რომ შესაძლებელი იყოს სისტემის განვითარების პროცესების ცვლილებებზე სწრაფი რეაგირება. „სქრამის“ პროცესში იდენტიფიცირებულია მონაწილეთა შემდეგი როლები: „სქრამ“ ოსტატი, პროდუქტის მფლობელი, „სქრამ“ გუნდი, კლიენტი და მენეჯმენტი, რომლებსაც ე.წ. „სპრინტის“ სხვადასხვა ეტაპზე აქვთ სხვადასხვა დავალება და ფუნქცია. „სპრინტი“ წარმოადგენს იტერაციულ ციკლს, რომლის დროსაც იქმნება პროდუქტის ახალი ნაწილი. სისტემური უზრუნველყოფის შექმნის ყოველი ციკლი, მოიცავს ყველა ტრადიციულ ფაზას, როგორებიცაა: მოთხოვნა, ანალიზი, დაგეგმარება, შეფასება და ჩაბარება. ყოველი სპრინტი გრძელდება ერთი კვირიდან ერთ თვემდე, საბოლოო პროდუქტის შესაქმნელად შესაძლოა საჭირო გახდეს რამოდენიმე „სქრამ“ გუნდის მუშაობა და 3-დან 8-მდე სპრინტის შესრულება. „სქრამის“ გამოყენება შესაძლებელია როგორც ახალ, ასევე მიმდინარე პროექტში. „სქრამის“ ახალ პროექტში დანერგვის შემთხვევაში, სპეციალისტები გვთავაზობენ გუნდთან და კლიენტთან მუშაობას რამდენიმე დღის განმავლობაში. ზოგიერთი სპეციალისტი ამტკიცებს, რომ „სქრამი“ არ არის მიზანშეწონილი დიდი გუნდებისთვის, ზოგიერთის აზრით კი, „სქრამი“ ხელსაყრელია არაუმეტეს 10 კაციანი გუნდებისთვის და თუ მეტი რესურსია ხელმისაწვდომი, უმჯობესია ჩამოყალიბდეს რამოდენიმე დამოუკიდებელი გუნდი. ცნობილია, რომ 2019 წელს სქრამ ტექნოლოგიას იყენებდა მართვის თანამედროვე ტექნოლოგიების მქონე კომპანიების 54%, ხოლო 2020 წელს კი - 58%. ექსპერტთა აზრით, პროექტების მართვის პროცესებში ტექნოლოგია „სქრამის“ გამოყენების ზრდის ტენდენცია მომავალშიც შენარჩუნდება. ჩვენს მიერ ჩატარებულმა კვლევებმა გვიჩვენა, რომ პროექტების მართვის თანამედროვე მეთოდოლოგია „ეჯაილი“ და მის პრინციპებზე აგებული ტექნოლოგია „სქრამი“, ინფორმაციული ტექნოლოგიების განვითარების ამ ეტაპზე არსებულ მართვის კომპიუტერულ ტექნოლოგიებში ყველაზე მარტივი და მოქნილი ტექნოლოგიაა და მისი გამოყენება შესაძლებელია არა მარტო პროგრამული უზრუნველყოფის, არამედ ფინანსური, კვლევითი და სხვა ფართო სპექტრის პროექტების სამართავად.

**საკვანძო სიტყვები:** მეთოდოლოგია „ეჯაილი“, ტექნოლოგია „სქრამი“, „სპრინტი“ შეხვედრები.

### Agile Methodology and Scrum Framework in Software Development Management

This paper discusses the use of modern computer management software in the process of managing projects of various types and purposes. Our working group, with the direct participation of GTU professors and PhD students, analyzed the modern project management methodology Agile and the technology based on it Scrum. According to Scrum, it is not necessary for the team to provide complete and detailed information at an early stage of project management, but the decision can be made by the whole team during the work process and each of its members can perform any task at any time. The main idea of Scrum is to increase the flexibility of the system so that it can respond quickly to changes in system development processes. The following roles of the participants have been identified in the Scrum process: Scrum Master, Product Owner, Scrum Team, Client and Management. They have different tasks and functions at different stages of Sprint. Sprint is an iterative cycle during which a new part of the product is created. Each system creation cycle includes all

traditional phases such as: requirements, analysis, planning, evaluation and delivery. Each sprint lasts from one week to one month, and the final product may require the work of several Scrum teams and 3 to 8 Sprints. Scrum can be used in both new and current projects. In case of introduction of Scrum in the new project, the specialists offer to work with the team and the client for several days. Some experts argue that Scrum is not suitable for large teams, while some believe that it is suitable for teams of no more than 10 people. If more resources are available, it is better to form several independent teams. It is known that in 2019, 54% of companies with modern management technologies used Scrum technology, and in 2020 - 58%. According to experts, the trend of increasing use of Scrum in project management processes will continue in the future. Our research has shown that the modern project management methodology Agile and the technology built on its principles Scrum, is the simplest and most flexible technology in computer management and can be used not only in software development but also financial and other fields.

**Keywords:** Agile, Scrum, Sprint

მსოფლიოს, დღესდღეობით, მართავს პროგრამული უზრუნველყოფა, ხოლო მისი შემუშავება და მენეჯმენტი IT კომპანიების მთავარი გამოწვევაა. პროგრამული უზრუნველყოფის შექმნა და მართვა კომპლექსური პროცესია და მოითხოვს მუდმივ განახლებას. ამჟამად, ექსპერტთა აზრით, საინფორმაციო ტექნოლოგიების განვითარების თანამედროვე ეტაპზე, პროექტების მართვის ყველაზე მოქნილ მეთოდოლოგიას წარმოადგენს „ეჯაილი“, რომელიც შესაძლებელია მორგებული იყოს თითქმის ყველა სახის პროექტზე. არსებობს „ეჯაილის“ მეთოდოლოგიაზე დაფუძნებული პროექტების მართვის სხვადასხვა ტექნოლოგია, რომელთა უმრავლესობის ათვისება და დანერგვა საკმაოდ დიდ ძალისხმევასა და დანახარჯს მოითხოვს. ექსპერტთა აზრით, მათ შორის ყველაზე მარტივი და მოქნილი ტექნოლოგიაა „სქრამი“.

ტექნოლოგია „სქრამის“ თანახმად, არ არის აუცილებელი გუნდისთვის, ადრეულ ეტაპზევე სრული და დეტალური ინფორმაციის მიწოდება, არამედ გადაწყვეტილება მთელმა გუნდმა შესაძლებელია მიიღოს მუშაობის პროცესში, როდესაც ცნობილი გახდება წარმოქმნილი პრობლემები და აუცილებელია მათი, ოპერატიულ რეჟიმში, აღმოფხვრა. „სქრამი“ დაფუძნებულია თვითორგანიზებად, მრავალფუნქციონალურ გუნდზე, რომელსაც არ ჰყავს გამანაწილებელი ლიდერი. ამ საკითხებს მთელი გუნდი ერთად აგვარებს და მის ყოველ წევრს შეუძლია ნებისმიერი დავალების შესრულება ნებისმიერ დროს.

პირველი ცნობები ლიტერატურაში ტერმინი „სქრამი“ (Scrum)-ის შესახებ მითითებულია ტენზისისა და ნონაკას სტატიაში (1986წ.), რომელშიც ნაჩვენებია იაპონიიდან წარმოშობილი ადაპტური, სწრაფი, თვითორგანიზებული პროდუქტის განვითარების პროცესი [2].

პროექტების მართვის სისტემების განვითარება მოიცავს რამდენიმე გარემოებრივ და ტექნიკურ ცვლადს (მაგ. მოთხოვნებს, ვადებს, რესურსებს და ტექნოლოგიას), რომლებიც შეიძლება შეიცვალოს პროცესის მიმდინარეობის განმავლობაში. ეს იწვევს პროცესის გართულებასა და განვითარების არაპროგნოზირებადობას. აქედან გამომდინარე, აუცილებელია ამ ცვლილებებზე სწრაფი რეაგირება. სწორედ ამ პრობლემების აღმოფხვრაზეა ორიენტირებული ტექნოლოგია „სქრამი“, რომლის მთავარი იდეაა სისტემის მოქნილობის გაზრდა, რომ შესაძლებელი გახდეს მართვის სისტემების განვითარების პროცესების ცვლილებებზე სწრაფი რეაგირება[2].

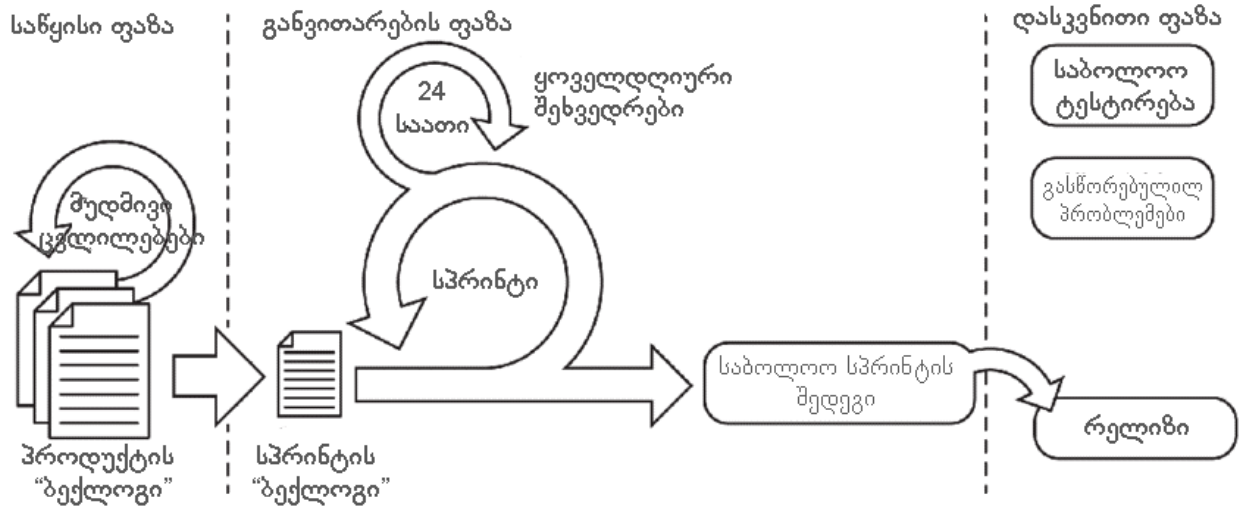

ნახ. 1. Scrum (სქრამი)-ის სამი ძირითადი ფაზა

„სქრამის“ პროცესი მოიცავს სამ ფაზას: საწყის ფაზას, განვითარების ფაზას და დასკვნით ფაზას (ნახ.1).

1. საწყისი ფაზა მოიცავს ორ ქვეფაზას: სამუშაოს დაგეგმვასა და სისტემის არქიტექტურის შემუშავებას, სადაც:
  - დაგეგმვა - მოიცავს შესაქმნელი სისტემის განმარტებასა და აღწერას - იქმნება პროდუქტის შესრულებისთვის საჭირო დავალებების სია (Product Backlog), რომელიც შეიცავს იმ მოთხოვნებს, რომლებიც ამჟამადაა ცნობილი. მოთხოვნები შეიძლება წარმოიშვას: უშუალოდ მომხმარებელიდან, გაყიდვებისა და მარკეტინგის განყოფილებიდან, მომხმარებლებიდან ან პროგრამული უზრუნველყოფის შემქმნელებისგან. მოთხოვნილებები პრიორიტეტულია და შეფასებულია მათი განხორციელებისთვის საჭირო რესურსები. პროდუქტის „ბექლოგ“ ჩამონათვალი მუდმივად განახლებადია ახალი და უფრო დეტალური დავალებებით, ასევე უფრო ზუსტი შეფასებებითა და ახალი პრიორიტეტული შეკვეთებით. დაგეგმვა ასევე მოიცავს პროექტის გუნდის, ინსტრუმენტებისა და სხვა რესურსების ჩამოყალიბებას, რისკების შეფასებასა და მენეჯმენტის დამტკიცებას. ყველა იტერაციის წინ „სქრამ“ გუნდი (გუნდები) განიხილავს განახლებული პროდუქტის „ბექლოგს“, რათა ჩამოაყალიბოს შემდეგი იტერაციის დროს შესასრულებელი სამუშაო.
  - სისტემის არქიტექტურის შემუშავება - ამ ეტაპზე, მიმდინარე პროდუქტის „ბექლოგის“ მიხედვით, ისახება პროდუქტის არქიტექტურა. არსებული სისტემის გაფართოვების შემთხვევაში გუნდი აანალიზებს იმ ცვლილებებს, რომლებიც აუცილებელია „ბექლოგის“ დავალებების შესასრულებლად. ასევე, განიხილება პრობლემები, რომლებიც შეიძლება გამოიწვიოს სისტემაში ცვლილებების შეტანამ.
2. დეველოპმენტის ფაზა, „სქრამის“ მოქნილი ნაწილი. ეს ფაზა განიხილება როგორც „შავი ყუთი“, სადაც შესაძლებელია განთავსდეს გაუთვალისწინებელი შემთხვევები - სხვადასხვა გარემოებრივი და ტექნიკური ცვლადები, რომლებიც დროთა განმავლობაში შესაძლოა შეიცვალოს. „სქრამის“ მეთოდების გამოყენებისას გაუთვალისწინებელი შემთხვევები განიხილება და კონტროლდება „სპრინტების“ სხვადასხვა ეტაპზე და ცვლილებებზე მორგების უზრუნველყოფის მიზნით, პროექტის დასაწყისშივე ყველა პრობლემის გათვალისწინების ნაცვლად, სისტემის მართვის მოქნილობის კონტროლი წარმოებს მუდმივ რეჟიმში. განვითარების ფაზაში სისტემა იქმნება „სპრინტების“ განმავლობაში (ნახ.1). სპრინტი წარმოადგენს იტერაციულ ციკლს, რომლის დროსაც იქმნება პროდუქტის ახალი ნაწილი, ყოველი ციკლი, სისტემური უზრუნველყოფის შექმნისთვის, მოიცავს ყველა ტრადიციულ ფაზას, როგორებიცაა: მოთხოვნა, ანალიზი, დაგეგმარება, შეფასება და ჩაბარება. ყოველი სპრინტი გრძელდება ერთი კვირიდან ერთ თვემდე, შესაძლოა საბოლოო პროდუქტის შესაქმნელად საჭირო გახდეს რამოდენიმე სპრინტგუნდის მონაწილეობით 3-დან 8-მდე სპრინტის შესრულება.
3. პოსტფაზა შეიცავს პროექტის დანერგვისთვის საჭირო მოსამზადებელ სამუშაოებს და მოქმედებას იწყებს, როდესაც ყველა მოთხოვნა დაკმაყოფილებულია და ახლების წარმოშობაც გამოირიცხება. ამ



შემთხვევაში პროექტი მზადაა დანერგვისთვის და საჭირო ხდება დანერგვისთვის საჭირო მოსამზადებელი სამუშაოების ჩატარება, როგორებიცაა: ინტეგრაცია, სისტემის ტესტირება და დოკუმენტაციის მომზადება (ნახ. 1).

„სქრამში“ არის შემდეგი იდენტიფიცირებადი როლები: „სქრამ“ ოსტატი (Scrum Master), პროდუქტის მფლობელი (Product Owner), „სქრამ“ გუნდი (Scrum Team), კლიენტი (Customer) და მენეჯმენტი (Management), რომლებსაც პროცესის განმავლობაში აქვს სხვადასხვა დავალება და მიზანი [2].

1. „სქრამ“ ოსტატი - არის ახალი როლი, რომელიც „სქრამ“-მა დაამკვიდრა. მისი მოვალეობაა, რომ პროექტი შესრულდეს „სქრამის“ პრინციპების, ფასეულობებისა და წესების სრული დაცვით და დეველოპმენტი მიმდინარეობდეს გეგმის თანახმად. მას, პროექტის შემუშავების მთელი დროის განმავლობაში, უშუალო ურთიერთობა აქვს როგორც „სქრამ“ გუნდთან, ასევე დამკვეთთან და მენეჯმენტთან. სქრამოსტატი ვალდებულია მოაგვაროს ყველა წინააღმდეგობა, რომელიც ხელს შეუშლის გუნდს დავალების შესრულებაში.
2. პროდუქტის მფლობელი - ოფიციალურად პასუხისმგებელია პროექტზე, მის მართვაზე და პროდუქტის „ბექლოგის“ შედგენაზე. მას ირჩევს „სქრამ“ ოსტატი, დამკვეთი და მენეჯმენტი. ის იღებს საბოლოო გადაწყვეტილებას „ბექლოგში“ არსებული დავალებების შესახებ და მონაწილეობს დავალებების შესრულების დროის და რესურსების ანალიზში.
3. „სქრამ“ გუნდი - პასუხისმგებელია უშუალოდ დავალებების შესრულებაზე. ის არის თვითორგანიზებადი და შეუძლია მიიღოს მნიშვნელოვანი გადაწყვეტილებები „სპრინტის“ მიზნების მისაღწევად. „სქრამ“ გუნდი ასევე იღებს მონაწილეობას რესურსების შეფასებაში, სპრინტის „ბექლოგის“ შედგენასა და პროდუქტის „ბექლოგის“ ანალიზში.
4. კლიენტი - მონაწილეობას იღებს პროდუქტის „ბექლოგში“ შესატანი დავალებების ჩამოყალიბებაში.
5. მენეჯმენტი - იღებს საბოლოო გადაწყვეტილებას და აწესებს სტანდარტებს და კონვენციებს, რომლებიც გამოყენებული უნდა იყოს პროექტის შესრულების დროს. მენეჯმენტი იღებს მონაწილეობას მიზნების და მოთხოვნების ჩამოყალიბებაში. მაგალითად, მენეჯმენტი იღებს მონაწილეობას პროდუქტის მფლობელის არჩევაში, პროგრესის შეფასებასა და „სქრამ“ ოსტატთან ერთად პროდუქტის „ბექლოგის“ დახვეწაში.

„სქრამი“ არ მოითხოვს სპეციფიური პროგრამული დეველოპმენტის მეთოდების გამოყენებას. ის სხვადასხვა ეტაპზე არაპროგნოზირებადი და კომპლექსური სისტემის გამო გამოწვეული ქაოსის თავიდან ასარიდებლად საჭიროებს, მხოლოდ მენეჯმენტის სფეროში გარკვეული გამოცდილებისა და ხელსაწყოების არსებობას [4].

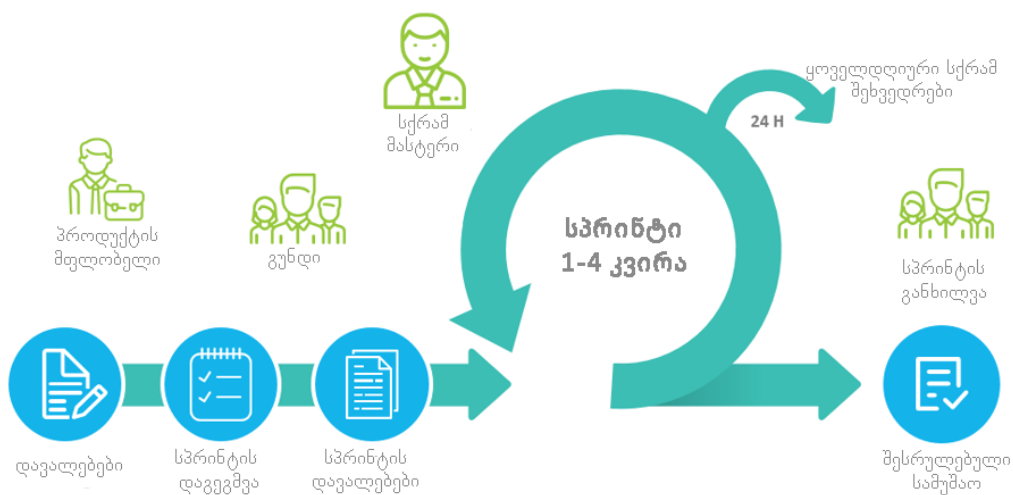

ნახ 2. სქრამის მუშაობის პრონციპი

ქვემოთ მოყვანილია „სქრამ“ ტექნოლოგიის რამოდენიმე ელემენტი:

1. *Product Backlog* - მოიცავს ყველა დავალებას, რომელიც აუცილებელია საბოლოო პროდუქტის მისაღებად. შესაბამისად, ის აღწერს შესასრულებელ სამუშაოს პროექტის დასასრულებლად და მოიცავს პრიორიტეტიზებულ და მუდმივად ცვლად ბიზნესის და ტექნიკური მოთხოვნების სიას. „ბექლოგის“ დავალება შესაძლოა იყოს: არსებული პრობლემის გამოსწორება, პროგრამის დეფექტი, დამატებითი ფუნქციონალი და ტექნოლოგიური განახლებები. მის ჩამოყალიბებაში შესაძლებელია მონაწილეობდეს: კლიენტი, გუნდი, მარკეტინგისა და გაყიდვების დეპარტამენტი, მენეჯმენტი, მომხმარებლებთან ურთიერთობის დეპარტამენტი და სხვა. აღნიშნული პრაქტიკა მოიცავს პროდუქტის „ბექლოგის“ შექმნასა და მის მუდმივ კონტროლს, კერძოდ, დავალებების დამატებას, ამოშლას, განახლებასა და პრიორიტეტიზაციას. მასზე პასუხისმგებელი არის პროდუქტის მფლობელი.
  2. *დროის და რესურსების შეფასება* - იტერაციული პროცესია, რომელიც სრულდება ისეთ დავალებაზე, რომელზეც მაქსიმალური ინფორმაცია უკვე ხელმისაწვდომია. პროდუქტის მფლობელი და „სქრამ“ გუნდი პასუხისმგებელია დროისა და რესურსების შეფასებაზე.
  3. *სპრინტი* - არის ცვალებადი გარემოებებისადმი (მოთხოვნები, დრო, რესურსები, ცოდნა, ტექნოლოგიები და ა.შ.) ადაპტაციის პროცედურა. „სქრამ“ გუნდის მთავარი ხელსაწყოა სპრინტის დაგეგმვის შეხვედრები, სპრინტის „ბექლოგი“ და ყოველდღიური „სქრამ“ შეხვედრები. (ნახ. 2)
  4. *სპრინტის დაგეგმვის შეხვედრა* შედგება ორი ეტაპისგან, რომლებსაც ორგანიზებას უწევს „სქრამ“ ოსტატი, კლიენტი, მენეჯერი და პროდუქტის მფლობელი. შეხვედრის პირველ ეტაპზე მონაწილეობს „სქრამ“ გუნდი. მეორე ეტაპის, რომელშიც მონაწილეობს მხოლოდ „სქრამ“ ოსტატი და „სქრამ“ გუნდი, მიზანია „სპრინტის“ პირველ ეტაპზე განსაზღვრული დავალებების შესრულების გზებისა და საშუალებების განხილვა.
  5. *სპრინტის „ბექლოგი“* არის ყოველი „სპრინტის“ საწყისი წერტილი. კერძოდ, ის არის პროდუქტის „ბექლოგიდან“ ამორჩეული დავალებების სია, რომლებიც უნდა შესრულდეს შემდეგი „სპრინტის“ ფარგლებში. მისი შევსება ხდება „სქრამ“ გუნდის, „სქრამ“ ოსტატისა და პროდუქტის მფლობელის მიერ „სპრინტის“ დაგეგმვის შეხვედრაზე. პროდუქტის „ბექლოგისგან“ განსხვავებით „სპრინტის ბექლოგი“ არის სტაბილური და მასში ცვლილებების შეტანა დაუშვებელია.
  6. *ყოველდღიური „სქრამ“ შეხვედრები* - ორგანიზდება „სქრამ“ გუნდის პროგრესის შეფასებისა და წინა დღეს წარმოქმნილი პრობლემების განხილვის მიზნით. შეხვედრაზე ძირითადად განიხილება ის, თუ რა გაკეთდა წინა შეხვედრის შემდეგ და რა უნდა გაკეთდეს შემდეგ შეხვედრამდე. შეხვედრაზე დასწრება სავალდებულოა „სქრამ“ ოსტატისა და „სქრამ“ გუნდისთვის, თუმცა მას შესაძლოა დაესწროს მენეჯერი ან პროდუქტის მფლობელი.
  7. *„სპრინტის“ შეფასების შეხვედრა* - იგეგმება „სპრინტის“ ბოლო დღეს, სადაც „სქრამ“ გუნდი და „სქრამ“ ოსტატი „სპრინტის“ შედეგებს, წარუდგენს: მენეჯმენტს, კლიენტს და პროდუქტის მფლობელს. შეხვედრის მონაწილეები აფასებენ „სპრინტით“ გათვალისწინებულ სამუშაოების შესრულებას და იღებენ გადაწყვეტილებებს მომდევნო ღონისძიებების შესახებ. შეხვედრაზე შესაძლოა თავი იჩინოს ახალმა დავალებამ, რომელმაც შესაძლებელია გამოიწვიოს პროდუქტის „ბექლოგის“ შეცვლა. ექსპერტთა აზრით, „სქრამის“ გამოყენება შესაძლებელია როგორც ახალ, ასევე მიმდინარე პროექტში. ახალ პროექტში დანერგვის შემთხვევაში, საწყისი პროდუქტის „ბექლოგის“ შესადგენად სპეციალისტები გვთავაზობენ „სქრამ“ გუნდთან და კლიენტთან მუშაობას რამოდენიმე დღის განმავლობაში [2].
- მიმდინარე პროექტში „სქრამის“ დანერგვა შესაძლებელია იმ შემთხვევაში, თუ არსებობს დეველოპმენტის გარემო და არჩეულია ის ტექნოლოგია, რომელიც უნდა იყოს გამოყენებული პროექტის შესაქმნელად. იმ შემთხვევაში, თუ გუნდს აქვს პრობლემები მუდმივად ცვალებად მოთხოვნებთან და ტექნოლოგიების კომპლექსურობასთან დაკავშირებით, მაშინ „სქრამის“ გაცნობა ხდება ყოველდღიურ შეხვედრებზე, რომლებსაც „სქრამ“ ოსტატი ატარებს.
- ზოგიერთი სპეციალისტი ამტკიცებს, რომ მათ წარმატებით დანერგეს „სქრამი“ სხვადასხვა პროექტებში. მათი აზრით, „სქრამი“ არ არის მიზანშეწონილი დიდი გუნდებისთვის [3], ზოგიერთის აზრით კი „სქრამი“ ხელსაყრელია არაუეტეს 10 კაციანი გუნდებისთვის. თუ მეტი რესურსია ხელმისაწვდომი, უმჯობესია ჩამოყალიბდეს რამდენიმე გუნდი [2].

სტატის ფარგლებში ჩატარებული კვლევები გვიჩვენებს, რომ 2019 წელს „სქრამ“ მეთოდოლოგიას იყენებდა ცნობილი კომპანიების 54%, ხოლო 2020 წელს კი 58%. ექსპერტთა აზრით, პროგრამული

უზრუნველყოფის მართვის პროცესებში ტექნოლოგია „სქრამის“ გამოყენების ზრდის ტენდენცია შენარჩუნდება.

### დასკვნა

სტატიაში განხილულია სხვადასხვა სახისა და დანიშნულების პროექტების მართვის პროცესში კომპიუტერული მართვის თანამედროვე პროგრამული საშუალებების გამოყენების საკითხები, გაანალიზებულია პროექტების კომპიუტერული მართვის თანამედროვე მეთოდოლოგია „ეჯაილი“ და მის პრინციპებზე აგებული ტექნოლოგია „სქრამი“. ჩვენი სამუშაო ჯგუფის მიერ სტუ-ს პროფესორ-მასწავლებლთა და სტუდენტ-დოქტორანტთა უშუალო მონაწილეობით, ჩატარებულმა კვლევებმა გვიჩვენა, რომ პროექტების მართვის თანამედროვე მეთოდოლოგია „ეჯაილი“ და მის პრინციპებზე აგებული ტექნოლოგია „სქრამი“, ინფორმაციული ტექნოლოგიების განვითარების თანამედროვე ეტაპზე არსებულ მართვის კომპიუტერულ ტექნოლოგიებში, ყველაზე მარტივი და მოქნილი ტექნოლოგიაა და მისი გამოყენება შესაძლებელია არა მარტო პროგრამული უზრუნველყოფის, არამედ ფინანსური, კვლევითი და სხვა ფართო სპექტრის პროექტების სამართავად.

### გამოყენებული ლიტერატურა:

1. Schwaber, K. (1995). Scrum Development Process. OOPSLA'95 Workshop on Business Object Design and Implementation, Springer-Verlag;
2. Schwaber, K. and M. Beedle (2002). Agile Software Development With Scrum. Upper Saddle River, NJ, Prentice-Hall.
3. Rising, L. and N. S. Janoff (2000). "The Scrum software development process for small teams." IEEE Software 17(4): 26-32.
4. Bhavsar, K. and Gopalan, S. (2020) Scrum: An Agile Process Reengineering in Software Engineering

## უნივერსიტეტში შიდა მობილობის პროცესის ავტომატიზების ალგორითმი

Mzia Kiknadze

Liana Giorgobiani

Nino Giorgobiani

Georgian Technical University, Georgia

უმაღლეს სასწავლებელში ერთმანეთისგან განსხვავებული მრავალი პროცესი მიმდინარეობს, ეს პროცესები ერთმანეთისგან განსხვავდებიან როგორც თავისი დანიშნულებით ასევე მაჩვენებლებით. ამავე დროს უმაღლეს სასწავლებელში მნიშვნელოვანია სასწავლო პროცესი. სწორედ იგი უზრუნველყოფს უმაღლესი სასწავლებლისთვის კანონით განსაზღვრული ამოცანების შესრულებას. სასწავლო პროცესისკენაა მიმართული ძირითადი რესურსები. ამიტომ მნიშვნელოვანია, რომ სასწავლო პროცესის ეფექტურად მართვისთვის მასში მიმდინარე პროცესები სრულდებოდეს ავტომატურ რეჟიმში. სტატიაში განხილულია სასწავლო პროცესის ერთ-ერთი მნიშვნელოვანი პრობლემის შიდა მობილობის პროცესის ოპტიმალური დაგეგმვის კონცეფცია. შემოთავაზებულია შიდა მობილობის პროცესის ოპტიმალურად დაგეგმვის ამოცანა

**საკვანძო სიტყვები:** სასწავლო პროცესის ავტომატიზება, სასწავლო პროცესის ავტომატიზების ალგორითმი

### Automation Algorithm for GTU's Internal Mobility Process

Multiple differing processes take place at a higher education institution. They vary in purpose and indices. Simultaneously, the educational process is significant. This is what ensures fulfilling tasks defined by the law to a higher education institution. Main resources are directed towards the educational process. Hence, to manage it effectively, it is important that ongoing processes within are carried out in an automatic form. The article discusses the concept of optimal planning concerning the internal mobility process, one of the important problems of the educational process. It proposes the task of optimal planning concerning the internal mobility process.

**Keywords:** automation of the educational process, automation algorithm for the educational process.

უმაღლეს სასწავლებელში ერთმანეთისგან განსხვავებული მრავალი პროცესი მიმდინარეობს, ეს პროცესები ერთმანეთისგან განსხვავდებიან როგორც თავისი დანიშნულებით ასევე მაჩვენებლებით. მნიშვნელოვანია, რომ სასწავლო პროცესის ეფექტურად მართვისთვის მასში მიმდინარე პროცესები სრულდებოდეს ავტომატურ რეჟიმში.

კომპიუტერის ფართოდ დანერგვამ მართვის პრაქტიკაში შესაძლებლობა მოგვცა მნიშვნელოვნად გაუმჯობესდეს სასწავლო პროცესის დაგეგმვა. სასწავლო პროცესის ოპტიმიზების პრობლემას ეხება ბევრი ნაშრომი. მრავალი, ჩვენი თუ უცხო ქვეყნის, მეცნიერი სწავლობს სასწავლო პროცესს. მაგრამ, არსებულ ფორმალიზებულ მეთოდებს აქვთ გაბნეული ხასიათი, არ არსებობს სასწავლო პროცესის დაგეგმვის საერთო სისტემური მიდგომა, არ არსებობს სისტემური მოდელი.

თანამედროვე სამეცნიერო ლიტერატურაში დაგეგმვის ეფექტურობის საკითხები მნიშვნელოვან ადგილს იკავებს. როგორც წესი ეს პრობლემა განსაკუთრებით მნიშვნელოვანია ეკონომიკური ასპექტით სამრეწველო ან კომერციული ორგანიზაციებისთვის მაგრამ შესაძლებელია გამოყენებული იქნას უმაღლესი სასწავლებლების მართვის პროცესის მეთოდოლოგიური საფუძვლების დამუშავებისას.

სტუდენტებისთვის მობილობის პროცესის გასაადვილებლად საქართველოს განათლების ხარისხის განვითარების ეროვნულმა ცენტრმა შექმნა შესაბამისი სტუდენტთა ერთიანი რეესტრი რომლის საშუალებითაც წელიწადში ორჯერ სტუდენტებს საშუალება ეძლევათ ამოირჩიონ მათთვის სასურველი

უნივერსიტეტში სასურველი საგანმანათლებლო პროგრამა და მიიღონ მონაწილეობა მობილობის პროცესში.

უნივერსიტეტში წელიწადში ორჯერ ყველა საფეხურის სტუდენტს (ბაკალავრიატი, მაგისტრატურა, დოქტორანტურა) შეუძლია მობილობა განახორციელოს უნივერსიტეტის შიგნით საგანმანათლებლო პროგრამებზე (შიდა მობილობა).

მობილობის პროცესის განხორციელება ხდება ძველი სისტემით და საკმაოდ რთულ პროცედურებს მოიცავს.

მობილობის ვადების გამოცხადების შემდეგ სტუდენტს უხდება საკმარისად შრომატევადი საქმიანობის შესრულება: საბუთების შეგროვება და მათი წარდგენა მობილობის მართვის ჯგუფში. სადაც საბუთების დამუშავება ხდება ხელით, ითვლება შესაბამისი კრედიტები და დგინდება სწავლების წელი. ამ პროცესის შესაბამისი ალგორითმი მოყვანილია სურ.1-ზე.

სურ.1-დან ჩანს, რომ ეს პროცესი ხანგრძლივი და მოუხერხებელია სტუდენტისთვის. მას უხდება ბევრჯერ მისვლა მობილობის მართვის ჯგუფში და ეს იწვევს დისკომფორტს.

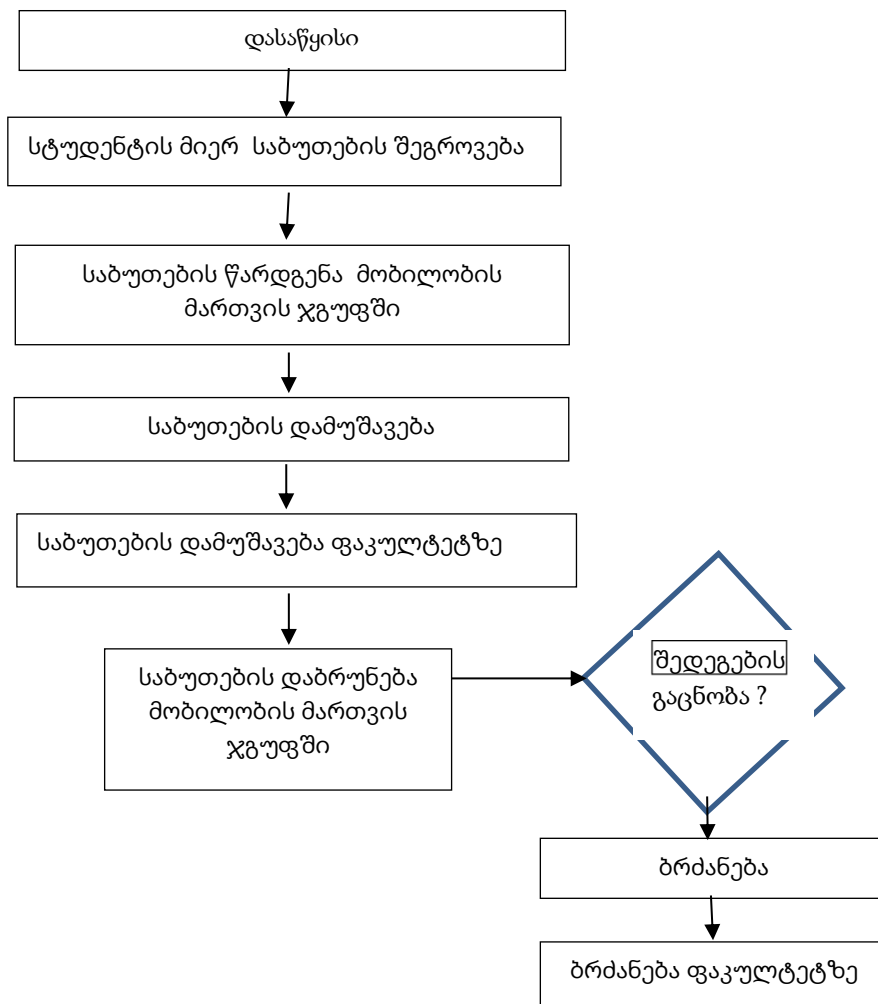

სურ. 1 შიდა მობილობის პროცესის ალგორითმი

- 1- დასაწყისი.
- 2- სტუდენტის მიერ საბუთების შეგროვება - იგულისხმება, რომ სტუდენტი მიდის ფაკულტეტზე და აგროვებს საბუთებს().
- 3- საბუთების წარდგენა მობილობის მართვის ჯგუფში იგულისხმება, რომ სტუდენტი მიდის საბუთებით მობილობის მართვის ჯგუფში.

4- საბუთების დამუშავება იგულისხმება, რომ მობილობის მართვის ჯგუფში ხდება საბუთების განხილვა და დამუშავება .

5- საბუთების დამუშავება ფაკულტეტზე - საბუთები იგზავნება ფაკულტეტზე. ხდება მათი შესწავლა, ხორციელდება სასწავლო პროგრამასთან შედარება.

6- საბუთების დაბრუნება მობილობის მართვის ჯგუფში ფაკულტეტიდან საბუთები ბრუნდება უკან.

7- სტუდენტის მიერ შედეგების გაცნობა, სტუდენტი მიდის მობილობის მართვის ჯგუფში და არკვევს სასწავლო წელს და აღიარებულ კრედიტებს. თანხმობის შემთხვევაში იწერება ბრძანება, უარის შემთხვევაში სტუდენტი ბრუნდება ფაკულტეტზე.

8- იწერება ბრძანება.

9- ბრძანება და პირადი საქმე იგზავნება ფაკულტეტზე.

გამოცდილებაზე დაყრდნობით შევიმოშავეთ შიგა მობილობის განხორციელების გამარტივების და ავტომატიზების ალგორითმი. დამუშავებული ალგორითმი სტუდენტს და მობილობის მართვის ჯგუფსაც საშუალებას მისცემს გაამარტივოს ეს პროცესი.

შიდა მობილობისთვის, ისე როგორც გარე მობილობისთვის გათვალისწინებული უნდა იქნას:

დამუშავებულ მონაცემთა ბაზაში მობილობის მსურველად რეგისტრაციის უფლება აქვს სტუდენტს, რომელიც ჩვენს უმაღლეს საგანმანათლებლო დაწესებულებაში ჩაირიცხა კანონმდებლობით დადგენილი წესით და რეგისტრირებულია საგანმანათლებლო დაწესებულებების რეესტრში.

მობილობის უფლება სტუდენტს ეძლევა შესაბამის საფეხურზე სწავლების ერთი წლის შემდეგ.

რეგისტრაციისთვის აუცილებელია სტუდენტის თერთმეტნიშნა პირადი ნომერი და პაროლი.

შიგა მობილობის განხორციელების გამარტივების და ავტომატიზების ალგორითმს ექნება სახე:

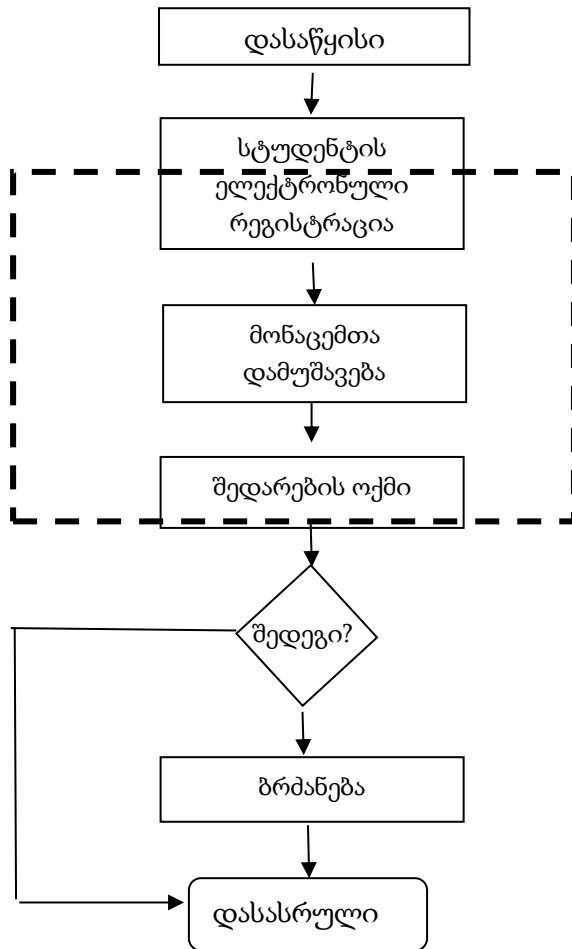

სურ. 2 ავტომატიზების ალგორითმი

აღნიშნული ავტომატიზების ალგორითმიდან ჩანს, რომ საკმაოდ მარტივდება შიდა მობილობის პროცესი.

**გამოყენებული ლიტერატურა:**

1. Richard B. McKenzie, An Introduction to Economics and the Economics of Education  
[https://link.springer.com/chapter/10.1007/978-94-009-9242-9\\_1](https://link.springer.com/chapter/10.1007/978-94-009-9242-9_1)
2. Economics and Management | University of Oxford  
<https://www.ox.ac.uk/search?query=Economic%20management%20of%20the%20educational%20process%20at%20the%20university&wssl=1>
3. Истомин А.Л. Экономическое управление учебным процессом в вузе Пенза, 2014
4. Засухина О.А. Реляционная модель данных в унификации учебных планов в Сб. научн. трудов. В 2-х томах. Том 2. – Ангарск, АГТА, 2007.

## საკუთრების აღწერის პროგრამული პაკეტი „ქონების აღრიცხვა“

**Teimuraz Berdzenishvili**

**Nato Bebiashvili**

**Mikheil Berdzenishvili**

Georgian Technical University, Georgia

სტატიაში განხილულია საქართველოს მუნიციპალიტეტების სახელმწიფო საკუთრების აღწერის პროცესში ავტომატიზირებული პროგრამული საშუალებების გამოყენების საკითხები. ჩვენმა სამუშაო ჯგუფმა, ა.ა.ი.პ. „სათეფას“-ს ეგიდითა და სტუ-ს პროფესორ-მასწავლებლებისა და სტუდენტ-დოქტორანტების უშუალო მონაწილეობით, შეიმუშავა პროგრამული პაკეტი „ქონების აღრიცხვა“, როგორც ინვენტარიზაციის პროცესის ავტომატურ რეჟიმში მართვის საშუალება და მისი გამოყენებით განხორციელდა ადგილობრივი თვითმართველი ერთეულების სახელმწიფო საკუთრების აღწერა. პროგრამული პაკეტი „ქონების აღრიცხვა“ შეიცავს რამოდენიმე სხვადასხვა ფუნქციის მქონე ურთიერთდაკავშირებულ პროგრამულ (ექსელის ბაზაზე) გადაწყვეტას, მისი ერთ-ერთი ელემენტია „მაკროსი“, რომელიც ერთმანეთთან აკავშირებს ინვენტარიზაციის პროცესების ცალკეულ ფუნქციებსა და ფუნქციათა ერთობლიობას და იმავდროულად, პრაქტიკულად გამორიცხავს კოპირებისა და უნებლიე, თუ განზრახ დაშვებული შეცდომების შემთხვევებს. „ქონების აღრიცხვის“ მეორე მნიშვნელოვანი პროგრამული ელემენტია „ძირითადი საშუალებების ინვენტარიზაციის დრაივერი“, რომლის მეშვეობით შესაძლებელია გათვალისწინებულ იქნას ქონების თითოეული, როგორც უნიკალური, ასევე მრავალი ერთგვაროვანი ქონებრივი ერთეულის შტრიხ-კოდი, გაცემა-დაბრუნებისა და შიდა, თუ გარე გადაადგილების მარშრუტები. ნაშრომში გაანილიებულია ინვენტარიზაციის ჩატარების ვარიანტები, ეტაპები, თემატურად განსხვავებული მიზნები, პროცედურები, სავალდებულო დოკუმენტები და პროგრამული საშუალებები. განხილულია, თუ როგორ უნდა მოხდეს ქონების აღწერის მონაცემების ჩატვირთვა ინვენტარიზაციის მონაცემთა ბაზაში და უნიფიცირებისა და პროგრამული გადამუშავების შემდეგ, ამ მონაცემთა ბაზის ჩაშენება სახელმწიფო-სახაზინო მონაცემთა ელექტრონულ ბაზაში. სტატიაში განხილული სამუშაოები მიმდინარეობს ა.ა.ი.პ. „სათეფასა“ და საქართველოს ფინანსათა სამინისტროს სახაზინო სამსახურს შორის გაფორმებული ურთიერთთანამშრომლობის მემორანდუმის ფარგლებში, რომლის ძირითადი მიზანია სახელმწიფო მართვის დეცენტრალიზაციის პროცესში თვითმართველი ორგანოების როლის ამაღლება.

**საკვანძო სიტყვები:** პროგრამული პაკეტი, ინვენტარიზაცია, მონაცემთა ელექტრონული ბაზა

### Property Inventory Software Package "Property Registration"

The article discusses the use of automated software in the process of inventory of state property of Georgian municipalities. Our working group, under the auspices of A.A.I.P. Satefa and with the direct participation of GTU professors and doctoral students, developed the software package "Property Registration" as a means of managing the inventory process automatically and used it to describe the state ownership of local self-governing units. The software package "Property Registration" contains interconnected software solution (based on Excel) with several different functions, one of its elements is "Macros", which connects the separate functions and a set of functions of the inventory processes and at the same time practically eliminates cases of copying and unintentional or deliberate errors. The second important element of the "Property Registration" software is the "Fixed Assets Inventory Driver", through which it is possible to consider the barcodes of each property, as well as many identical property units, issuance-return and internal or external moving routes. The paper analyzes the options, stages of conducting the inventory, thematically different goals, procedures, mandatory documents and software tools. It discusses how to load property inventory data into an inventory database and, after unification and software processing, embed this database into an electronic state-treasury database. The works discussed in the article are underway within the framework of the Memorandum of Understanding signed between A.A.I.P. Satefa and the Treasury Service of the Ministry of Finance of Georgia, the main goal of which is to increase the role of self-governing bodies in the process of decentralization of public administration.



**Keywords:** software package, inventory, electronic database

ნაშრომში გაანილიზებულია ინვენტარიზაციის ჩატარების ვარიანტები, ეტაპები, თემატურად განსხვავებული მიზნები, პროცედურები, სავალდებულო დოკუმენტები და პროგრამული საშუალებები. განხილულია, თუ როგორ უნდა მოხდეს ქონების აღწერის მონაცემების ჩატვირთვა ინვენტარიზაციის მონაცემთა ბაზაში და უნიფიცირებისა და პროგრამული გადამუშავების შემდეგ, ამ მონაცემთა ბაზის ჩაშენება სახელმწიფო-სახაზინო მონაცემთა ელექტრონულ ბაზაში.

მუნიციპალიტეტის სახელმწიფო საკუთრების აღწერა ბევრ დროს, ფინანსურ და ადამიანურ რესურსს მოითხოვს. საკუთრივ ინვენტარიზაცია, პროცედურულად 5 ძირითადი ეტაპისგან შედგება:

1. ინვენტარიზაციის პროცესზე პასუხისმგებელი თანამშრომელთა ჯგუფის ჩამოყალიბება;
2. ინვენტარიზაციისთვის სავალდებულო დოკუმენტაციის მომზადება;
3. ორგანიზაციაში არსებული ქონების პირდაპირი აღწერა;
4. ინვენტარიზაციის პროცესში მიღებული მონაცემების ადრინდელ საბუღალტრო ანგარიშებთან შედარება;
5. ხელმძღვანელობასთან ინვენტარიზაციის შედეგების წარდგენა.

ქონების ინვენტარიზაციის დროს ტარდება შემდეგი ოპერაციები:

1. აუდიტორული დავალების შედგენა – ორგანიზაციის შიდა დოკუმენტი, რომელიც განსაზღვრავს სად, როდის და რა მატერიალურ-ტექნიკური საშუალებებით ჩატარდება შემოწმება.
2. ინვენტარიზაციის კომისიის ფუნქციების განსაზღვრა – აღსაღრიცხი აქტივების ფაქტობრივი მდგომარეობის, მდებარეობის ან გამოყენების დოკუმენტურად დადასტურებული ნუსხის საფუძველზე, გაიცემა ბრძანება ქონების რევიზიის დაწყების თაობაზე.
3. ინვენტარიზაციის დროს აღმოჩენილი უზუსტობების დოკუმენტირება – დაფიქსირებული (პოზიტიური - ზედმეტობის ან უარყოფითი - დეფიციტის შემთხვევაში) უზუსტობები ფიქსირდება ოქმში მატერიალურ-ტექნიკური საშუალებების დასახელების, რაოდენობისა და ფასის მითითებით.
4. ინვენტარიზაციის შედეგად მიღებული საბოლოო აქტების ჯგუფებად დაყოფა ქონების, მათ შორის ძირითადი საშუალებების, მატერიალური ფასეულობების, აქტივებისა და ნაღდი ფულის კუთვნილების მიხედვით.
5. ინვენტარიზაციის აქტების უნიფიცირება – წარმოებს დადგენილი ფორმებისა და მოთხოვნების შესაბამისად და ინახება მომავალი გამოყენებისთვის.

ქონების ინვენტარიზაცია აუცილებლად უნდა განხორციელდეს კომისიის ყველა მონაწილე წევრის თანდასწრებით, რადგან თითოეულ წევრს გააჩნია თავისი უნიკალური ადგილი კომისიის საქმიანობაში და სპეციალური ცოდნა-გამოცდილება, რომლის გამოყენების გარეშე, შეუძლებელია სრულფასოვანი საბოლოო ოქმის შედგენა.

სახელმწიფო მართვის პროცესის დეცენტრალიზაციისა და ადგილობრივა თვითმართველი ორგანოების დამოუკიდებლობის ამაღლების ხელშეწყობის მიზნით, ა.ა.ი.პ. „სათეფასა“ (საქართველოს ადგილობრივი თვითმართველი ერთეულების ფინანსისტთა ასოციაცია) და საქართველოს ფინანსთა სამინისტროს სახაზინო სამსახურს შორის გაფორმებულ იქნა ურთიერთთანამშრომლობის მემორანდუმი, რომლის ფარგლებში, ჩვენმა სამუშაო ჯგუფმა, ს.ს. „სათეფას“-ს ეგიდითა და სტუ-ს პროფესორ-მასწავლებლებისა და სტუდენტ-დოქტორანტების უშუალო მონაწილეობით, შეიმუშავა პროგრამული პაკეტი „ქონების აღრიცხვა“ (ექსელის ბაზაზე), რაც ინვენტარიზაციის პროცესის ავტომატურ რეჟიმში მართვის საშუალებას იძლევა და შესაძლებელია გამოყენებულ იქნას საქართველოს მუნიციპალიტეტების სახელმწიფო საკუთრების აღწერის პროცესში, როგორც ავტომატიზირებული პროგრამული საშუალება.

პროგრამული პაკეტი „ქონების აღრიცხვა“ შეიცავს რამოდენიმე სხვადასხვა ფუნქციის მქონე ურთიერთდაკავშირებულ პროგრამულ (ექსელის ბაზაზე) გადაწყვეტას, მისი ერთ-ერთი ელემენტია „მაკროსი“, რომელიც ერთმანეთთან აკავშირებს ინვენტარიზაციის პროცესების ცალკეულ ფუნქციებსა და ფუნქციათა ერთობლიობას და იმავდროულად, პრაქტიკულად გამორიცხავს კოპირებისა და უნებლიე

შეცდომების შემთხვევებს, მაგალითად, ყოველ ახალ საინვენტარო კოდს შესაძლებელია დაუკავშიროთ შესაბამისი ჰიპერლინკი, გამოვრიცხოთ უნიკალური კოდის გამეორების (კოპირების) შემთხვევები და ა.შ.

პროგრამული პაკეტი „ქონების აღრიცხვის“ ერთ-ერთი შემადგენელი ნაწილია „ძირითადი საშუალებების ინვენტარიზაციის დრაივერი“, რომელიც საშუალებას გვაძლევს ვაწარმოოთ მასალების, საწყობების, შენობებისა და ქონების თითოეული, როგორც უნიკალური, ასევე დიდი რაოდენობის ერთგვაროვანი ერთეულების აღწერა და ამავე დროს, გავითვალისწინოთ თითოეული ერთეულის შტრიხ-კოდი, გაცემა-დაბრუნებისა და/ან შიდა გადაადგილებების სვლა-გეზი.

პროგრამულ პაკეტში ინვენტარიზაციის პროცესისთვის გათვალისწინებულია რამოდენიმე უნიფიცირებული ნორმატიული აქტი, რომლებშიც თითოეული პროცედურა იდენტიფიცირებულია სხვადასხვა აბრავიატურითა და ციფრებით, ასე მაგალითად:

1. ინვ- 1- ძირითადი მატერიალურ-ტექნიკური საშუალებების აუდიტი, რომელიც მზადდება სხვადასხვა სამეწარმეო, არასამეწარმეო საკუთრებისა და იჯარით აღებული ქონებისთვის, ცალცალკე.
2. ინვ- 2 - ინფორმაცია კონკრეტული ობიექტისთვის ხელმისაწვდომი მატერიალური ფასეულობების, მარაგებისა და რესურსების შესახებ.
3. ინვ- 4 - უკვე შექმნილი, მაგრამ ტრანსპორტირების პროცესში მყოფი ქონება.
4. ინვ - 5 - მონაცემები მომდევნო წლებში ან თვეებში დასახარჯი ფინანსების შესახებ.
5. ინვ- 6 - ფულადი სახსრების აღრიცხვისთვის.

სტატიაში აღწერილი მეთოდიკის გამოყენებით, ჩვენმა სამუშაო ჯგუფმა, ამ ეტაპზე, ინვენტარიზაცია ჩაატარა საქართველოს 15 მუნიციპალიტეტში, ამჟამად მიმდინარეობს მიღებული ინფორმაციის ჩატვირთვა ინვენტარიზაციის ერთიან მონაცემთა ბაზაში, რომელიც შემდგომ შეივსება სხვა მუნიციპალიტეტების ინვენტარიზაციის მონაცემებით და უნიფიცირებისა და პროგრამული გადამუშავების შემდეგ, მოხდება ამ მონაცემთა ბაზის ჩაშენება სახელმწიფო-სახაზინო მონაცემთა ელექტრონულ ბაზაში.

ინვენტარიზაციის მონაცემთა ბაზის სახაზინო ელექტრონულ ბაზაში ჩასაშენებლად აუცილებელია ჩასაშენებელი მონაცემთა ბაზის პროგრამული უზრუნველყოფის თავსებადობა სახაზინო ელექტრონული ბაზის საოპერაციო სისტემებთან და მისი თითოეული ფუნქციონალური მოდული უნდა აკმაყოფილებდეს შემდეგ ძირითად მოთხოვნებს:

1. პროგრამული უზრუნველყოფა უნდა იყოს უკვე არსებული პროდუქტი და უნდა იძლეოდეს საბაზისო პროგრამაზე მორგების საშუალებას, კერძოდ პროგრამული უზრუნველყოფის თავსებადობას საოპერაციო სისტემებთან და აკმაყოფილებდეს მოთხოვნებს ტექნიკურ საშუალებებთან მიმართებაში;
2. უნდა ითვალისწინებდეს მომხმარებლის ონლაინ რეჟიმში გამართულ მუშაობას, მონაცემების შეუფერხებელ მიმოცვლასა და ფუნქციონალური შესაძლებლობების დემონსტრირებას.

სტატიაში განხილული პროგრამული პაკეტი „ქონების აღრიცხვა“, საშუალებას გვაძლევს ინვენტარიზაციის პროცესი ვმართოთ მონაცემთა ელექტრონული ბაზების მეშვეობით, გავამარტივოთ ანგარიშსწორების პროცესი და გავხადოთ არა მარტო სწრაფი, არამედ ადვილად განახლებადი, ნაკლებად პრობლემატური და საკმაოდ ეფექტიანი. სტატიაში განხილული მეთოდიკა შესაძლებელია გამოყენებულ იქნას სხვადასხვა ორგანიზაციების, მათ შორის: კორპორაციების, პოლინგების, საავადმყოფოების, კლინიკების, ბანკებისა და სხვა სახელმწიფო დაქვემდებარების დაწესებულებებისა, თუ კერძო კომპანიების ქონების ინვენტარიზაციისთვის.

### გამოყენებული ლიტერატურა:

[www.gfa.ge](http://www.gfa.ge)

<https://www.audit-it.ru/terms/accounting/inventarizatsiya.html>

## **ორგანიზაციის ბიზნეს-პროცესების ეფექტურობის შეფასების კრიტერიუმები და იდენტიფიცირებული პრობლემების გადაწყვეტის გზები**

**Tamar Lominadze**

Georgian Technical University, Georgia

**Tamuna Khvedelidze**

PhD Candidate Georgian Technical University, Georgia

IT სერვისების მართვა წარმოადგენს იმ აქტივობების ნაკრებს, რომლებიც მიმართულია კომპანიის ინფორმაციული ტექნოლოგიების დიზაინის აწყობის, დაგეგმვის, მომხმარებლისთვის მიწოდების, დანერგვის, კონტროლის და მუდმივი გაუმჯობესებისათვის. IT სერვისების და ოპერაციების მართვა თანამედროვე მსოფლიოში ძალზედ აქტუალური საკითხია, რადგან კომპანიების უმეტესობას ჯერ კიდევ არ აქვს გამართული, თანამედროვე სისტემები, აქვს მხოლოდ სერვისები, რომლებიც გაბნეულია, არ არსებობს სერვისების სათანადო აღწერა სერვის კატალოგის სახით, საერთო გარემო, ტექნოლოგია, სადაც ყველა სერვისის იყრის თავს და არ არსებობს სათანადო მიდგომა, მეთოდოლოგია, რომელიც დანერგილია სერვისების მართვისათვის, თუმცა არის საჭიროება. მნიშვნელოვანია ის, თუ რა ეტაპზეა კომპანია ამ თვალსაზრისით და გამოთქვამს თუ არა მზაობას, რომ IT სერვისების მართვის კუთხით დაიწყოს თანამედროვე ნაბიჯების გადადგმა და კონკურენტულ ბაზარზე წინა პლანზე დგომა. გამომდინარე იქიდან, რომ დღეს ძალიან ბევრ კომპანიას აქვს პრობლემები IT სერვისებისა და ოპერაციების მართვის კუთხით, რაც რატომღაც პირდაპირ აისახება მათ ეკონომიკურ მდგომარეობასა თუ ტექნოლოგიურ წინსვლაზე, გადავწყვიტეთ შეგვესწავლა კონკრეტული ბიზნეს-ორგანიზაციის ბიზნეს პროცესი, არსებული პრობლემები და მოგვესინჯა მათი გადაჭრის გზები თანამედროვე მიდგომებით, მეთოდოლოგიებით და ტექნოლოგიებით. საქართველოში, კონკრეტული ბიზნეს ორგანიზაციის მაგალითზე, მოხდა IT სერვისების მართვის კუთხით არსებული პრობლემების ანალიზი, შესწავლა და გადაწყვეტა. აღნიშნულ ბიზნეს-ორგანიზაციას, კონფიდენციალობის დაცვის მიზნით, კომპანია „X“-ს ვუწოდებთ. სტატიაში აღწერილია კონკრეტული ბიზნეს-ორგანიზაციის პრობლემები IT სერვისებისა და ოპერაციების მართვის კუთხით, ასევე აღწერილია მათი გადაჭრის მიზნით მოსინჯული მეთოდოლოგიების და შესაბამისი პროგრამული უზრუნველყოფების დანერგვის გზები და ამ ორგანიზაციისათვის შედგენილი ეფექტურობის კრიტერიუმების ჩამონათვალი. სტატიაში აღწერილია ამ ბიზნეს-ორგანიზაციის IT სერვისების მართვის კუთხით არსებული პრობლემების გადაჭრის გზები ITIL მეთოდოლოგიის და Service Desk Plus პროგრამული უზრუნველყოფის გამოყენებით, ასევე პროექტების მართვის კუთხით SCRUM მეთოდოლოგიის და JIRA Software-ის გამოყენებით. ასევე განხილულია მოცემული ორი პროგრამული უზრუნველყოფის ინტეგრაცია საჭიროებიდან გამომდინარე. აღსანიშნავია, რომ აღნიშნული კვლევა კვლავ მიმდინარეობს, ეფექტურობის კრიტერიუმებით შეფასებული გაუმჯობესებული მაჩვენებლები კონკრეტული ბიზნეს-ორგანიზაციისთვის და საბოლოო დასკვნები, თუ როგორ გაუმჯობესდა ორგანიზაციის ბიზნეს პროცესი IT სერვისებისა და ოპერაციების მართვის კუთხით, კვლევის შემდგომი ეტაპის ნაწილია.

**საკვანძო სიტყვები:** IT სერვისები, კვლევა, ინტეგრაცია, თანამედროვე სისტემები

### **Criteria for Evaluating the Effectiveness of the Organization's Business Processes and Ways to Solve Identified Problems**

ITSM (or IT Service Management) refers to all activities involved in designing, creating, delivering, supporting, and managing the lifecycle of IT services. IT service and operations management is very actually issue in the modern world, because most of companies don't have the assembled and modern systems yet. They have only services which are scattered and there does not exist the service catalogue, common environment, appropriate technology, where there are gathered all services. Also, there does not exist the approach, methodology for service management, but at the same time, companies need it. There is very important on which stage is the company in this sense and if it has or not readiness for developing its activities connected to the IT service management in order to be at the forefront of a competitive market. Based on that, recently many companies have various problems connected to the ITSM, which will of course has a direct impact on their

economic situation and technological advancement, we decided, that research the business process and problems of a specific business organization and try ways to solve the problems using of modern approaches, methodologies and technologies. There were performed of analyze, learn, and solve of ITSM problems of a specific Georgian business organization, for privacy reasons, we won't say the name. There is given problems connected to the IT service and operations management of a specific business organization mentioned above, in the article. Also, there is described the solutions and solving ways of this problems, using of appropriate methodologies and technologies. In the article, there is given a list of effectiveness criteria compiled for this business organization. In the article, there is described ways to solve the problems connected to the ITSM of this business organization, using of ITIL methodology and Service Desk Plus Software, also in the direction of project management, using of SCRUM framework and JIRA Software. In the article, there is also discussed the integration of these two software applications, according to needs. It should be noted, that this research is ongoing, that's why improved performances metrics for a particular business organization and final findings on how the organization's business process has improved in terms of IT services and operations management, are part of the next phrase of the research.

**Key words:** ITSM, ITIL, SCRUM, Manage Engine Service Desk, Jira Software

## შესავალი

IT სერვისების მართვა წარმოადგენს იმ აქტივობების ნაკრებს, რომლებიც მიმართულია კომპანიის ინფორმაციული ტექნოლოგიების დიზაინის აწყობის, დაგეგმვის, მომხმარებლისთვის მიწოდების, დანერგვის, კონტროლის და მუდმივი გაუმჯობესებისათვის. მოცემული პროცესები ისე უნდა განხორციელდეს, რომ IT სერვისები თანხვედრაში იყოს მომხმარებლის საჭიროებებთან. უფრო მეტად ტექნოლოგიებზე ორიენტირებული ინფორმაციული ტექნოლოგიების მართვის სხვა მიდგომების ნაცვლად, მაგ:ქსელების მართვა და სისტემების მართვა, IT სერვისების მართვა ხასიათდება მომხმარებლის საჭიროებებზე ფოკუსირებით და მათი მუდმივი გაუმჯობესების პროცესით.

IT სერვისების და ოპერაციების მართვა თანამედროვე მსოფლიოში ძალზედ აქტუალური საკითხია, რადგან კომპანიების უმეტესობას ჯერ კიდევ არ აქვს გამართული, თანამედროვე სისტემები, აქვს მხოლოდ სერვისები, რომლებიც გაბნეულია, არ არსებობს სერვისების სათანადო აღწერა სერვისის კატალოგის სახით, საერთო გარემო, ტექნოლოგია, სადაც ყველა სერვისი იყრის თავს და არ არსებობს სათანადო მიდგომა, მეთოდოლოგია, რომელიც დანერგულია სერვისების მართვისათვის, თუმცა არის საჭიროება.

მნიშვნელოვანია ის, თუ რა ეტაპზეა კომპანია ამ თვალსაზრისით და გამოთქვამს თუ არა მზაობას, რომ IT სერვისების მართვის კუთხით დაიწყოს თანამედროვე ნაბიჯების გადადგმა და კონკურენტულ ბაზარზე წინა პლანზე დგომა.

კომპანიები იყენებენ IT სერვისებს, რათა გააუმჯობესონ ხარისხი როგორც მომხმარებლის ინტერფეისის კუთხით, ასევე შიდა სისტემების კუთხით, იმისათვის რომ უფრო სწრაფი და მოქნილი გახდეს კომუნიკაცია როგორც თანამშრომლებს შორის, ასევე თანამშრომლებსა და მომხმარებლებს შორის.

What is ITSM: <https://freshservice.com/itsm>

IT Service Management: [https://en.wikipedia.org/wiki/IT\\_service\\_management](https://en.wikipedia.org/wiki/IT_service_management)

What is IT Service Management (ITSM): <https://www.atlassian.com/itsm#:~:text=IT%20service%20management%20--%20often,be%20delivered%20as%20a%20se>

გამომდინარე იქიდან, რომ დღეს ძალიან ბევრ კომპანიას აქვს პრობლემები IT სერვისებისა და ოპერაციების მართვის კუთხით, რაც რატომღაც პირდაპირ აისახება მათ ეკონომიკურ მიდგომარეობასა თუ ტექნოლოგიურ წინსვლაზე, გადავწყვიტეთ შეგვესწავლა კონკრეტული ბიზნეს-ორგანიზაციის ბიზნეს-პროცესი, არსებული პრობლემები და მოგვესინჯა მათი გადაჭრის გზები თანამედროვე მიდგომებით, მეთოდოლოგიებით და ტექნოლოგიებით.

საქართველოში, კონკრეტული ბიზნეს ორგანიზაციის მაგალითზე, მოხდა IT სერვისების მართვის კუთხით არსებული პრობლემების ანალიზი, შესწავლა და გადაწყვეტა.

აღნიშნულ ბიზნეს-ორგანიზაციას, კონფიდენციალობის დაცვის მიზნით არ დავასახელებთ.

ჩვენს მიერ შერჩეული კომპანიის ბიზნეს-პროცესი და არსებული პრობლემები იყო შემდეგი:

- ვერ ხერხდება IT ინციდენტების/სერვისული მოთხოვნების და ცვლილებების დაფიქსირება და მართვა ერთ საერთო გარემოში.
- ვერ ხერხდება ავტომატური და მუდმივი უკუკავშირი მომხმარებელთან
- IT სერვისების მართვისათვის საჭირო სრული რესურსები არ არის თავმოყრილი ერთ სივრცეში
- თანამშრომლებს შორის კომუნიკაცია არ არის ეფექტური
- IT სერვისების მართვისათვის საჭირო სრული დოკუმენტაცია არ არის თავმოყრილი ერთ სივრცეში
- ძალიან რთულია/თითქმის შეუძლებელია რეპორტირების წარმოება IT სერვისების მართვის კუთხით
- ვერ ხერხდება თანამშრომლების მიმდინარე დავალებების კონტროლი ეფექტურად
- პროექტების მართვა ვერ ხორციელდება ეფექტურად

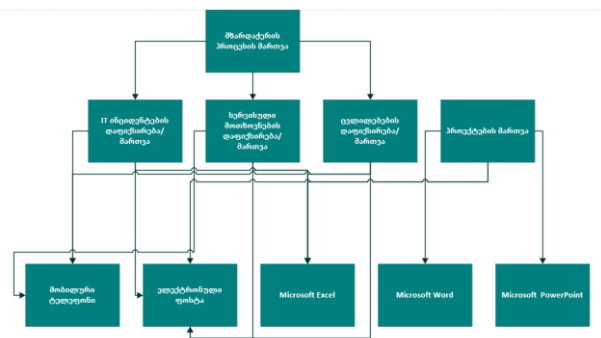

სურათი 1. ორგანიზაციის ბიზნეს-პროცესი (ITSM)

უპირველეს ყოვლისა, აღნიშნული ორგანიზაციისათვის განვსაზღვრეთ შემდეგი ეფექტურობის კრიტერიუმები:

1. ინციდენტების/სერვისული მოთხოვნების და ცვლილებების დაფიქსირების დრო
2. ინციდენტების/სერვისული მოთხოვნების და ცვლილებების მართვის დრო
  - საკითხების ერთად თავმოყრის დრო
  - პრიორიტეტების მინიჭების დრო
  - თითოეულ საკითხზე მომხმარებლისთვის ფიდბეკის დაბრუნების დრო
3. მომხმარებელთან უკუკავშირის დრო
4. თანამშრომლებს შორის კომუნიკაციისთვის საჭირო დრო
5. მომხმარებლების კმაყოფილების დონე
  - მომხმარებლების პოზიტიური შეფასებების/უკუკავშირების რაოდენობა, ნეგატიურთან შედარებით
6. დოკუმენტაციის მოძიების დრო
7. მხარდაჭერის საკითხის ისტორიის მოძიების დრო
8. თანამშრომლების მიმდინარე დავალებების კონტროლის დრო
9. თანამშრომლის ერთ კონკრეტულ დავალებაზე მუშაობის დრო
10. რეპორტირების წარმოების დრო
11. ადამიანური რესურსების განაწილების ოპტიმიზაცია
  - მხარდაჭერის/საპროექტო გუნდის წევრების მიმდინარე სამუშაოების მოძიების დრო
  - ახალი დავალებების პრიორიტეტების მიხედვით დალაგების დრო
  - მხარდაჭერის/საპროექტო გუნდის წევრების თავისუფალი რესურსის შეფასების დრო
  - მხარდაჭერის/საპროექტო გუნდის წევრებისთვის დამატებითი დავალებების განაწილების დრო
12. მხარდაჭერის/საპროექტო გუნდის ეფექტურობის ზრდა
  - სამუშაოს მოძიების/კონტროლის/დახარისხების დრო
  - სამუშაოს შესრულების დრო

- მომხმარებელთან/გუნდის წევრებთან კომუნიკაციის დრო
- 13. მხარდაჭერის პროცესის/საპროექტო დანახარჯების შემცირება
- საკითხების შესრულების დრო
- საკითხის შესრულების ხარისხი (იმ საკითხების რაოდენობა, რომლებიც გადავიდნენ დახურულიდან (Closed) "ხელახლა გაიხსნა" (Reopened) სტატუსზე)
- 14. მხარდაჭერის/საპროექტო ვადების კონტროლის დრო
- 15. მხარდაჭერის/საპროექტო გუნდების კმაყოფილების დონე
- გუნდის წევრების მიერ სამუშაო პროცესის პოზიტიური შეფასებების/უკუკავშირების რაოდენობა, ნეგატივთან შედარებით

Assessing the Effectiveness of Research Organizations: An Examination of Multiple Approaches:  
<https://journals.sagepub.com/doi/abs/10.1177/0193841X9501900205?journalCode=erxb>

მას შემდეგ რაც, შემოვიტანეთ ეფექტურობის კრიტერიუმები, შეგვიძლია დეტალურად ვისაუბროთ აღნიშნული ბიზნეს ორგანიზაციის, ზემოთ აღწერილი, იმ პრობლემების გადაჭრის გზებზე, რომლებიც მოისინჯა ორგანიზაციის ბიზნეს-პროცესიდან გამომდინარე.

**მეთოდოლოგია**

პირველ რიგში, პრობლემების გადაჭრის მიზნით, მოისინჯა ITIL (Information Technology Infrastructure Library) ფრეიმვორქი და მასზე მორგებული პროგრამული უზრუნველყოფის სისტემა - Manage Engine Service Desk, რომელიც დღეს IT სერვისების მართვის კუთხით ყველაზე გამოყენებადი და წარმატებულია.

**Manage Engine Service Desk-ში გარემოს მომზადება**

თავდაპირველად მოხდა Manage Engine Service Desk Plus პროგრამული უზრუნველყოფის სისტემის სერვერზე განსათავსებელი საცდელი ვერსიის ჩამოტვირთვა შემდეგი ვებ-გვერდიდან - <https://www.manageengine.com/> და ინსტალაცია, რომ შეგვეფასებინა მისი შესაძლებლობები. თუ ის ყველა იმ პრობლემას გადაჭრიდა, რაც ორგანიზაციას ჰქონდა IT სერვისების მართვის კუთხით, უკვე მოხდებოდა ლიცენზიის შეძენა და დანერგვა სრულ ორგანიზაციაში.

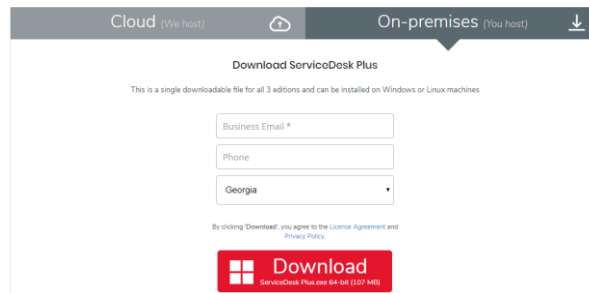

სურათი 2. Manage Engine Service Desk ჩამოტვირთვა

Manage Engine-ის ვებ-გვერდზე, მოცემულია შემდეგი პაკეტები:

Standard IT help desk software	Professional help desk + asset management	Enterprise help desk - ITIL™ + asset + project
The perfect starter kit to get your ticketing right.	The right package for integrated IT Asset management.	The complete ITIL™ ready ITSM suite with all features that an IT service desk needs.
<ul style="list-style-type: none"> <li>✓ Incident management</li> <li>✓ Self-service portal</li> <li>✓ Knowledge base</li> <li>✓ Multi-site support</li> <li>✓ SLA management</li> <li>✓ Help desk reports</li> </ul>	<ul style="list-style-type: none"> <li>✓ Help desk management</li> <li>✓ IT asset discovery</li> <li>✓ Software asset management</li> <li>✓ Asset inventory reports</li> <li>✓ Purchase &amp; contracts management</li> </ul>	<ul style="list-style-type: none"> <li>✓ Incident management</li> <li>✓ Problem management</li> <li>✓ Change management</li> <li>✓ Release management</li> <li>✓ IT project management</li> <li>✓ Service catalog</li> <li>✓ Asset management</li> <li>✓ CMDB</li> </ul>

სურათი 3. Manage Engine Service Desk პაკეტის შერჩევა

აღნიშნული პაკეტიდან შეირჩა „Enterprise“ პაკეტი, მისი ფართო შესაძლებლობების გათვალისწინებით და განხორციელდა სისტემის ინსტალაცია.

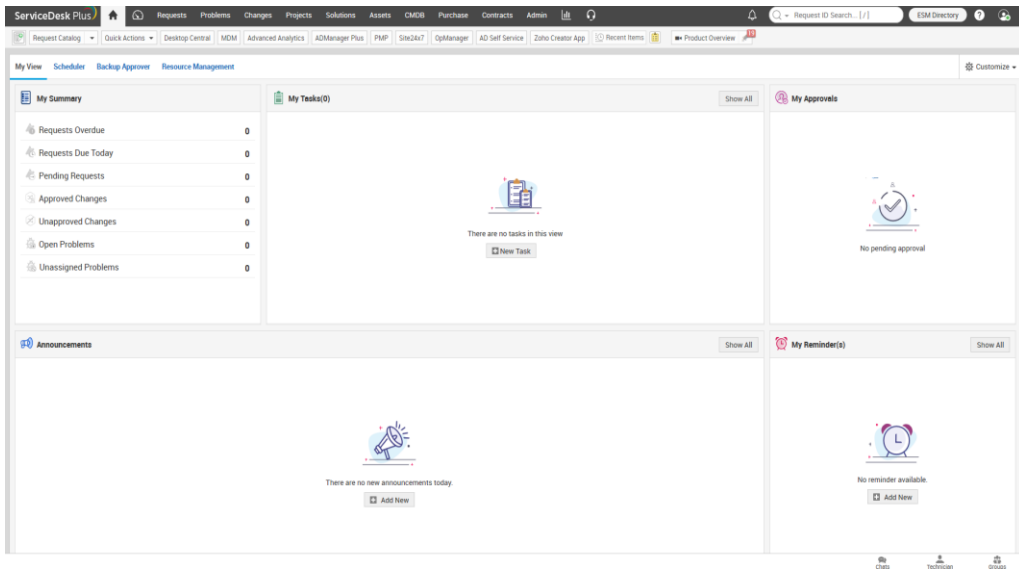

სურათი 4. Manage Engine Service Desk მთავარი გვერდი

**სისტემის კონფიგურაცია/მორგება**

სისტემის, ძირითადი მენიუს ადმინისტრირების ჩანართიდან - „Admin“, განხორციელდა სხვადასხვა ფუნქციონალური მოდულების კონფიგურაცია იმგვარად, რომ ორგანიზაციისთვის ყოფილიყო მაქსიმალურად ოპტიმალური:

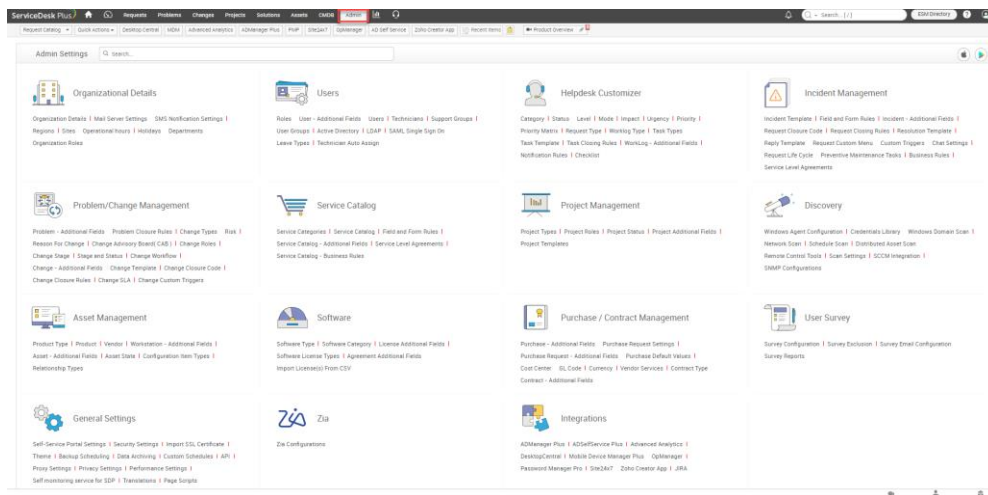

სურათი 5. Manage Engine Service Desk ადმინისტრირება

**„ორგანიზაციული დეტალების“ მოდულის კონფიგურაცია დანერგვა:**

- ორგანიზაციის შესახებ საჭირო ინფორმაციის შევსება.
- IMAP (Internet Message Access Protocol) და SMTP (Simple Mail Transfer Protocol) კონფიგურაცია
- SMS (Short Message Service) სერვისის კონფიგურაცია/აქტივაცია.
- რეგიონების დამატება.

- ფილიალების/მომთხოვნების დამატება.
- სამუშაო საათების და დღეების მითითება.
- უქმე დღეების დამატება.
- ორგანიზაციაში შემავალი დეპარტამენტების დამატება.
- როლების დამატება: ტოპ მენეჯმენტის, რეგიონების, ფილიალების და დეპარტამენტების ჭრილში.

#### **„მომხმარებლების მართვის“ მოდულის კონფიგურაცია-დანერგვა:**

- სისტემაში, საჭირო როლებისა და უფლებების განსაზღვრა
- მომხმარებლების/ტექნიკოსების ფორმისთვის დამატებითი ველების განსაზღვრა
- მომხმარებლების კონფიგურაცია
- ტექნიკოსების კონფიგურაცია
- ჯგუფების კონფიგურაცია
- საკითხებზე ტექნიკოსის ავტომატური მიმარების რეჟიმის კონფიგურაცია
- AD (Active Directory)-სთან ინტეგრაცია
- LDAP (Lightweight Directory Access Protocol) სერვერიდან მომხმარებლების იმპორტი
- 9. შვებულების ტიპების განსაზღვრა

#### **„მხარდაჭერის სისტემის მორგების“ მოდულის კონფიგურაცია:**

- Category - ინციდენტების/სერვისული მოთხოვნების კატეგორიების და ქვე-კატეგორიების კონფიგურაცია
- Status - ინციდენტების/სერვისული მოთხოვნების სტატუსების კონფიგურაცია
- Level - ინციდენტის/სერვისული მოთხოვნის კომპლექსურობისა და სირთულის შესაფასებელი დონეების კონფიგურაცია
- Mode - ინციდენტის/სერვისული მოთხოვნის მიღების წყაროების კონფიგურაცია
- Impact - ინციდენტის/სერვისული მოთხოვნის ბიზნესზე ზეგავლენის შესაფასებელი საზომების კონფიგურაცია
- Urgency - ინციდენტების/სერვისული მოთხოვნების გადაჭრის სიჩქარის შესაფასებელი საზომების კონფიგურაცია
- Priority - ინციდენტებზე/სერვისულ მოთხოვნებზე მისანიჭებული პრიორიტეტების სახეობების კონფიგურაცია
- Priority Matrix - პრიორიტეტების ავტომატურად განსაზღვრის სქემის კონფიგურაცია
- Request Type - საკითხის ტიპების კონფიგურაცია
- Worklog Type - ინციდენტებზე/სერვისულ მოთხოვნებზე დახარჯული დროის ტიპების კონფიგურაცია
- Task Templates - განმეორებადი საკითხების დაფიქსირების დროს გამოსაყენებელი/შესავსები შაბლონური ფორმების კონფიგურაცია
- Task Closing Rules - საკითხის დახურვის წესების კონფიგურაცია



- Notification Rules - სისტემაში არსებულ ყველა მოდულზე შეტყობინებების გაგზავნის/გამოტანის წესების და ფორმების კონფიგურაცია

#### **„ინციდენტების/სერვისული მოთხოვნების“ მართვის მოდულის კონფიგურაცია-დანერგვა:**

- Incident Template - ინციდენტების/სერვისული მოთხოვნების მზა განსხვავებული შაბლონური ფორმების კონფიგურაცია
- Field and Form Rules - სხვადასხვა შაბლონური ფორმებისათვის და/ან აღნიშნულ ფორმებში არსებული ველებისათვის საჭირო წესების გააქტიურება
- Incident-Additional Fields - ინციდენტების/სერვისული მოთხოვნების მზა შაბლონური ფორმებისთვის დამატებითი ველების განსაზღვრა
- Request Closure Mode - ინციდენტების/სერვისული მოთხოვნების დახურვის მიზეზობრივი ფაქტორების განსაზღვრა
- Request Closing Rules - ინციდენტების/სერვისული მოთხოვნების დახურვის დროს გასათვალისწინებელი აუცილებელი პირობების და წესების განსაზღვრა
- Resolution Template - ინციდენტების გადაჭრის დროს, მსგავსი გადაჭრის გზების შემთხვევაში გამოსაყენებელი, გადაჭრის მეთოდების შაბლონების განსაზღვრა
- Reply Template - მომხმარებლებისთვის/მომთხოვნებისთვის გასაგზავნი, განმეორებადი საპასუხო შაბლონური ფორმების განსაზღვრა
- Custom Triggers - პროგრამირების ელემენტების გამოყენებით, სისტემაში შემოსულ ინციდენტზე/სერვისულ მოთხოვნაზე კონკრეტული პირობების შემოწმების შემთხვევაში, სხვადასხვა მოქმედებების განხორციელება
- Chat Settings - სისტემაში, ჩეთის პარამეტრების კონფიგურაცია
- Request Life Cycle - ინციდენტების/მოთხოვნების სასიცოცხლო ციკლის შექმნა
- SLA (Service Level Agreements) - სერვისის დონის შეთანხმებების შექმნა

#### **„პრობლემების და ცვლილებების მართვის“ მოდულის კონფიგურაცია-დანერგვა:**

- Problem Closure Rules - პრობლემების ტიპის საკითხებისათვის სისტემაში დახურვის წესების განსაზღვრა
- Change Types - ცვლილების ტიპების კონფიგურაცია
- Risk - ცვლილების განხორციელებისას გასათვალისწინებელი შესაძლო რისკების შესაფასებელი დონეების განსაზღვრა
- Reason for Change - ცვლილების მიზეზების განსაზღვრა
- Change Advisory Board (CAB) - მრჩეველი საბჭოს შექმნა
- Change Roles - ცვლილების შესრულების პროცესში საჭირო როლების განსაზღვრა
- Change Stage - ცვლილების სასიცოცხლო ციკლის ეტაპების კონფიგურაცია
- Stage and Status - ცვლილების სასიცოცხლო ციკლში შემავალ თითოეულ ეტაპზე, ცვლილებაზე მისანიჭებელი შესაძლო სტატუსების კონფიგურაცია
- Change Workflow - ცვლილების სასიცოცხლო ციკლის კონფიგურაცია
- Change Template - ცვლილების შექმნისთვის საჭირო მზა განსხვავებული შაბლონური ფორმების კონფიგურაცია
- Change Closure Code - ცვლილების დახურვის შედეგების და მიზეზების კონფიგურაცია
- Change Closure Rules - სისტემაში ცვლილებების დახურვის წესების განსაზღვრა
- Change SLA - სერვისის დონის შეთანხმებების დამატება

**„სერვისების კატალოგის მართვის“ მოდულის კონფიგურაცია-დანერგვა:**

- Service Categories - IT სერვისების/მომსახურებების კატეგორიების განსაზღვრა
- Service Catalog - სერვისების კატალოგის შექმნა
- Field and Form Rules - ველების და შაბლონური ფორმების წესების განსაზღვრა
- Service Catalog – Additional Fields - სერვისების კატალოგში დამატებითი ველების განსაზღვრა
- Service Level Agreements - სერვისების კატალოგში არსებულ სერვისებზე/შაბლონებზე, შესაბამისი სერვისის დონის შეთანხმებების განსაზღვრა
- Service Catalog – Business Rules - სერვის კატალოგში შექმნილ სერვისებზე/შაბლონებზე, სხვადასხვა ბიზნეს წესების კონფიგურაცია

**„პროექტების მართვის“ მოდულის კონფიგურაცია-დანერგვა:**

- Project Types - პროექტის ტიპების განსაზღვრა
- Project Roles - პროექტში ჩართული როლების და მათი უფლებების განსაზღვრა
- Project Status - პროექტის სტატუსების განსაზღვრა
- Project Additional Fields - პროექტის შექმნის ფორმაში გამოსაყენებელი დამატებითი ველების განსაზღვრა
- Project Templates - პროექტის შექმნის შაბლონური ფორმების განსაზღვრა

შერჩეული კომპანიის პრობლემების გადაჭრის მიზნით, ზემოთ აღნიშნული ფრეიმვორქის და პროგრამული უზრუნველყოფის სისტემის მოსინჯვის დროს, გამოიკვეთა, რომ ისინი სრულად ვერ წყვეტდნენ ზემოთ ჩამოთვლილ პრობლემებს.

კონკრეტულად კი, რჩებოდა პრობლემები, რომლებიც ვერ გადაიჭრა Service Desk Plus სისტემის პროექტების მართვის მოდულით:

- ყოველკვირეული სამუშაოს დაგეგმვის ოპტიმიზაცია და კონტროლი
- მიმდინარე შესასრულებელ საკითხებზე მოქნილი ხედვა
- საკითხების დასტატუსება მოქნილად
- პროექტში, თემატური იერარქიული დონეების ნაკლებობა
- მოქნილი რეპორტირება
- პროექტის ჭრილში უფლებების მართვის მწირი ფუნქციონალი

Manage Engine Service Desk Plus – Admin Guide: [https://download.manageengine.com/products/service-desk/help/ManageEngine\\_ServiceDeskPlus\\_8.1\\_Help\\_AdminGuide.pdf](https://download.manageengine.com/products/service-desk/help/ManageEngine_ServiceDeskPlus_8.1_Help_AdminGuide.pdf)

დარჩენილი პრობლემების გადაჭრის მიზნით, მოსინჯა პროგრამული უზრუნველყოფის სისტემა - JIRA Software, რომელიც დღეს არის ძალიან წარმატებული და პოპულარული სისტემა პროექტების მართვის კუთხით, განხორციელდა:

- სისტემის ინსტალაცია და კონფიგურაცია
- SMTP სერვერთან ინტეგრაცია
- AD (Active Directory)-სთან ინტეგრაცია

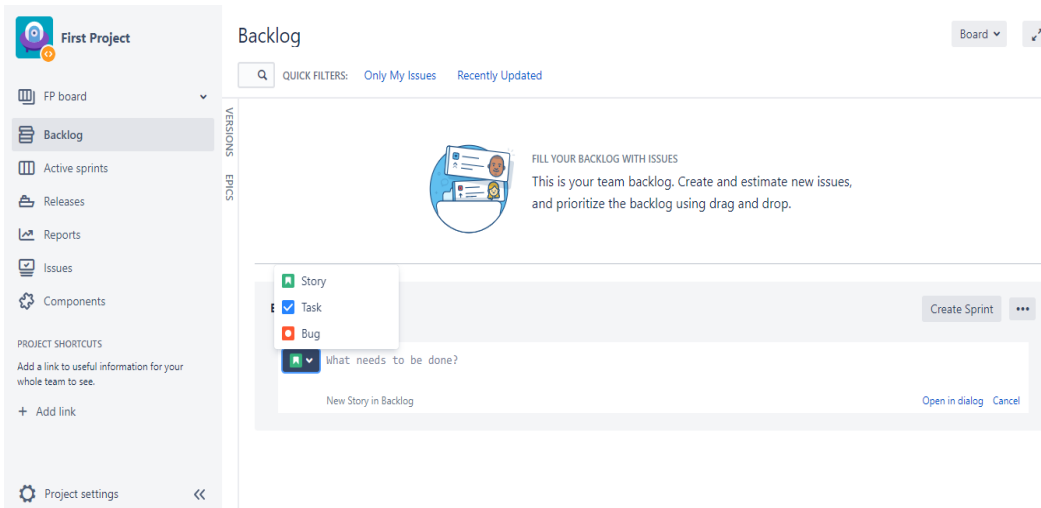

სურათი 6. Jira-ს პროგრამული უზრუნველყოფის სისტემა

What is Jira used for: <https://www.atlassian.com/software/jira/guides/use-cases/what-is-jira-used-for#Jira-for-requirements-&-test-case-management>

ასევე, განხორციელდა Manage Engine Service Desk Plus და JIRA Software-ის ინტეგრაცია, შემდეგი მიზნობრივი ჭრილების გათვალისწინებით:

- დავალებების დელეგირება ერთი სისტემიდან მეორეში
- შეტყობინებების, საუბრის ჩანაწერების, ჩანიშვნების, მეილების, თანდართული ფაილების და ფოტოების გაგზავნა სისტემებს შორის
- რეპორტებისა და სხვადასხვა სახის ინფორმაციის გაცვლა სხვადასხვა დონის მხარდაჭერის ჯგუფებსა და საპროექტო გუნდებს შორის

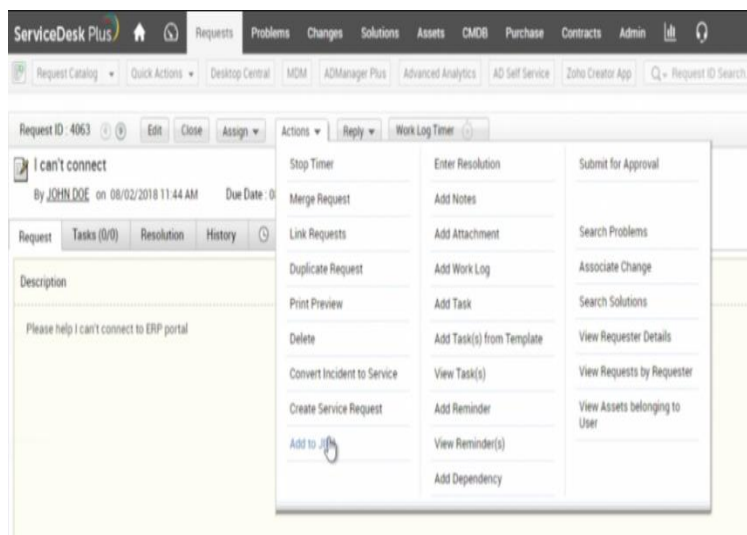

სურათი 7. Service Desk Plus -დან Jira Software-ში საკითხის დელეგირება

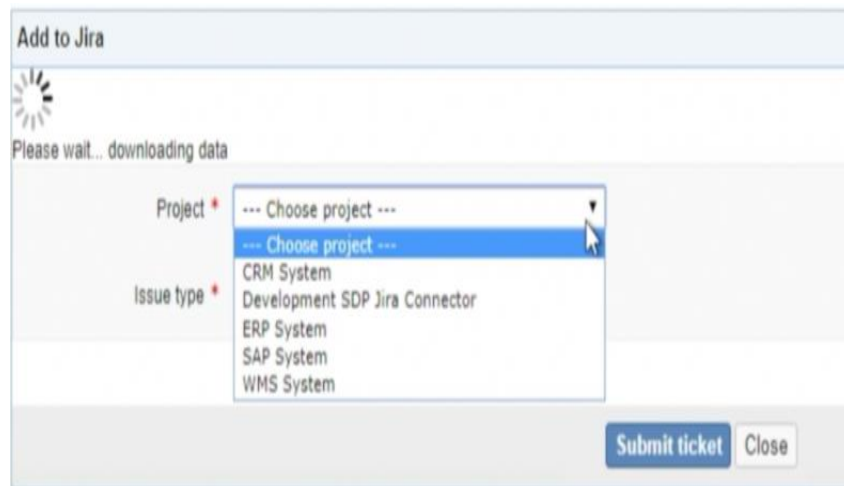

სურათი 8. Jira Software-ში შესაბამისი პროექტის მითითება

Jira Integration: <https://www.manageengine.com/products/support-center/help/adminguide/api/jira-integration.html>

### დასკვნა

კვლევის პროცესში გამოიკვეთა, რომ ITIL მეთოდოლოგიის გამოყენებამ და Service Desk Plus პროგრამული უზრუნველყოფის სისტემის დანერგვამ, კომპანიის IT სერვისების მართვის კუთხით მიმდინარე პროცესებს თავი მოუყარა ერთ საერთო გარემოში, ასევე JIRA-ს პროგრამული უზრუნველყოფის სისტემამ საშუალება მისცა საპროექტო გუნდებს, რომ დაეგემათ ყოველკვირეული სპრინტები და ამ ჭრილში მათ გამოიყენეს Agile (SCRUM) ფრეიმვორქი.

აღსანიშნავია, რომ ზემოთ განხილული კვლევა კვლავ მიმდინარეობს, თუ როგორ გაუმჯობესდა ორგანიზაციის ბიზნეს პროცესი იმ ეფექტურობის შეფასების კრიტერიუმების გათვალისწინებით, რომლებიც ამ კონკრეტული ბიზნეს-ორგანიზაციისთვის შემოვიტანეთ, კვლევის შემდეგი ეტაპის ნაწილია.

### გამოყენებული ლიტერატურა

What is ITSM: <https://freshservice.com/itsm>

IT Service Management: [https://en.wikipedia.org/wiki/IT\\_service\\_management](https://en.wikipedia.org/wiki/IT_service_management)

What is IT Service Management (ITSM): <https://www.atlassian.com/itsm#:~:text=IT%20service%20management%20--%20often,be%20delivered%20as%20a%20se>

Assessing the Effectiveness of Research Organizations: An Examination of Multiple Approaches: <https://journals.sagepub.com/doi/abs/10.1177/0193841X9501900205?journalCode=erxb>

Manage Engine Service Desk Plus – Admin Guide: [https://download.manageengine.com/products/service-desk/help/ManageEngine\\_ServiceDeskPlus\\_8.1\\_Help\\_AdminGuide.pdf](https://download.manageengine.com/products/service-desk/help/ManageEngine_ServiceDeskPlus_8.1_Help_AdminGuide.pdf)

What is Jira used for: <https://www.atlassian.com/software/jira/guides/use-cases/what-is-jira-used-for#Jira-for-requirements-&-test-case-management>

Jira Integration: <https://www.manageengine.com/products/support-center/help/adminguide/api/jira-integration.html>

## დაუდ ხანი საქართველოს შვილი თუ ერის გამგებელი

**Madona Keadze**

Iakob Gogebashvili Telavi State University, Georgia

ერთ-ერთ ისეთებს შორის, ვინც ტყვეებით მოვაჭრე აბრაგებმა საქართველოდან გაიტაცეს, ოსმალეთში გაყიდეს, იქ დაწინაურდა, ერის გამგებელი გახდა და ბოლოს მთელი იმპერიის სახელმწიფო საბჭოს თავჯდომარედ დასვეს, იყო ქართლელი მამლუქი, გლეხის ბიჭი დავითი (მანველიშვილი—1767-1851წწ.), რომელიც მაჰმადის რჯულზე მოქცევის შემდეგ ოსმალთა ვაჭრებმა დაუდად მონათლეს.

**საკვანძო სიტყვები:** დავითი, ტყვეები, საქართველო, იმპერია

### Daoud Khan is the Son of Georgia or the Governor of Iraq

Daud Pasha The same Daud Khan (1767-1851) was kidnapped as a child by lead traders and sold to the Ottomans. Hit Pasha of Baghdad with Suleiman Buyuk, who sent him to a Mamluk school. After graduating from high school he held various positions. Whether or not he became the ruler of Iraq, he surrendered to the Ottoman sultan and pursued an independent domestic foreign policy. Buried next to Caliph Osman

**Keywords:** David, Captives, Georgia, Empire

მსოფლიო საზოგადოებისათვის კარგადაა ცნობილი საქართველო და მისი მრავალსაუკუნოვანი და მრავალტანჯული ისტორია. სად არ მოხვედრილა ქართველი კაცის გონება, დიპლომატია, სიქველე, მისი ვაჟკაცობა და მარჯვე მკლავის ოსტატობა (გადავავლოთ თვალი საქართველოს თუ მსოფლიო ისტორიას). ქართველები არ ზოგავდნენ თავიანთ შესაძლებლობებს, ცდილობდნენ მაქსიმალურად გამოეყენებინათ თავიანთი შესაძლებლობანი და ამით მტრისთვის თუ მოკეთისთვის გაეცნოთ საქართველო და ქართველი ერი.

იშვიათად მოინახება დედამიწაზე სხვა ერი, რომელიც თავისი არსებობის მანძილზე იმაზე მეტი ჭირ-ვარამი გადაეტანოს, რამდენიც მადლიანი ქართული მიწა-წყლის შვილებმა განიცადეს.

საქართველოსა და მისი ხალხის დასამორჩილებლად ძველი დროიდან მოყოლებული XIX ს-ე ერთმანეთს ცვლიდნენ და ეცილებოდნენ რომაელები, ბიზანტიელები, სპარსელები, არაბები, თურქ-სელჩუკები, ხვარაზმელები, მონღოლები, თურქმანები და ყიზილბაშები. მომხდურთა მრავალრიცხოვანი ურდოების გამოდმებული შემოსევა ქვეყანას მოსვენებას არ აძლევდა. ამ მხრივ განსაკუთრებით მძიმე მდგომარეობა შეიქმნა საქართველოში XVI-XVIII სს. როცა მონღოლ-თურქმანთა ლაქრობების შედეგად ცალკეულ სამეფო-სამთავროებად დაშლილ-დასუსტებული საქართველო თურქეთისა და ყიზილბაშური ირანის საცილობელ ქვეყანად, მათი დაპყრობის უშუალო ობიექტად იქცა. ეს ორი სახელმწიფო სამი საუკუნის მანძილზე იპყრობდა ამ ქვეყანას და მის დასამორჩილებლად ფართოდ იყენებდა დათრგუნვის ყველა ფორმას. მაგრამ ყველაფერი ამით არ მთავრდებოდა. ოსმალთისა და ყიზილბაშობის დასაწყისში საქართველოს კიდევ ერთი საშინელი სენი დასჩემდა. ეს იყო "ტყვის სყიდვა". უცხოეთში ტყვედ წაყვანილ, გაყიდულ თუ თავისით გარდახვეწილ აურაცხელ ქართველთაგან მხოლოდ ზოგიერთს თუ ხვდებოდა წილად სამშობლოში დაბრუნების ბედნიერება, თორემ დანარჩენნი სამუდამოდ იქ რჩებოდნენ და სხვას მსახურობდნენ. ჩვეულებრივ სულთნების, შაჰების, ბეგლარ-ბეგების, ფაშებისა და ბეგების შეიარაღებულ რაზმებს თუ ჰარამხანებს ამშვენებდნენ. აქ იწყებოდა მათი მეორე ცხოვრება, ნამდვილად მძიმე, მონ-ური, რომელიც ტიპიური მონათმფლობელური წყობილების დროს არსებული წესებისაგან მხოლოდ იმით განსხვავდებოდა, რომ თუ მაშინ მონა მონადვე უნდა მომკვდარიყო, ახლა უკვე, დღევანდელი მონა, ხვალ შეიძლება სხვისი ბატონი და ქვეყნის პატრონიც გამხდარიყო, რადგან მისი უფლებრივი თუ თანამდებობრივი მდგომარეობა ბევრად იყო დამოკიდებული მისსაკე პირად ღირსებებზე: ჭკუა-გონებაზე, ვაჟკაცობაზე, პატრონისადმი ერთგულ სამსახურზე, თვადადებაზე. ამიტომ ოსმალეთში და ირანში

მონვედრილი ქართველების მეტი წილი ამ ღირსებების წყალობით სწრაფად აღწევდა თავის მონურ მდგომარეობას. მალე წინაურდებოდა და ბევრი მათგანი მსხვილი ბეგი, ბეგლარ-ბეგი, ფაშა ან სულთანი ხდებოდა.

ერაყი სხვა არაბულ ქვეყნებთან ერთად XVI ს-ის I ნახევარში თურქ-ოსმალთა ბატონობის ქვეშ მოექცა (1534-1538წწ.). რაც შეეხება მამლუქების ბატონობას ერაყში, პირველი მამლუქები (მამლუქი არაბული სიტყვაა და ითარგმნება მამლუქი ანუ მამლუქი (მამლუკ, მამლუკე). იგი იყო მონა ჯარისკაცი, რომელიც მოქცეული იყო ისლამზე, ემსახურებოდნენ მუსლიმან ხალიფებს და აიბიდების სულთნებს შუა საუკუნეებში. გარკვეული დროის გასვლის შემდეგ ისინი გახდნენ ძლიერი სამხედრო ფენა, უფრო მეტიც მათ მოახერხეს ძალუფლების აღება, რომლებიც მსახურობდნენ აბასიდი ხალიფების დროს IX ს-ში. აბასიდებმა მათგან მხოლოდ ახალწვეულები მოიწვიეს კავკასიიდან (ყირგიზები და ქართველები), შავი ზღვის ჩრდილოეთიდან (უმთავრესად თურქები, უფრო მეტად ყივჩაღი თურქები), მათგან უმეტესი არამუსლიმი იყო. მამლუქებს ხშირად იტაცებდნენ მონებით მოვაჭრენი. მამლუქთა სისტემამ მოგვცა შეიარაღებული ლაშქარი, რომელიც არ იყო დაკავშირებული რომელიმე მმართველობის სტრუქტურასთან. ისინი უფრო ერთგულნი იყვნენ ადგილობრივი ტომის შეიხების, მათი ოჯახების ან წარჩინებული პირებისადმი, გარდა სულთნებისა და ხალიფებისა. მამლუქთა რაზმის ხელმძღვანელები, კომანდირები--- ხშირად გამოდიოდნენ არსებული წყობის წინააღმდეგ. მათთან ანგარიშის გასწორება არცთუ ადვილი იყო. მამლუქთაგან შემდგარი ჯარი წარმოადგენდა დაბალი სტრუქტურის მქონე ობიექტს, რომელიც ვერ გაიბრძოლებდა ადგილობრივი მმართველობის წინააღმდეგ და შესაბამისად ადვილი იყო მათი დასჯა სამხედრო დავალების შესრულების საფასურად. მალუქები ხშირად იყვნენ როგორც დაქირავებული ჯარისკაცები, რომლებსაც უხდიდნენ თანხას.

მამლუქთა კორპუსი ერაყში პირველად ჩამოყალიბდა 1702 წელს, ბაღდადის ფაშა ჰასანის დროს. 1747 წლიდან 1831 წლამდე ერაყს მართავდნენ ქართული წარმოშობის ოფიცრები, რომლებმაც მოახერხეს ავტონომია, გამოყოფა მაღალი პორტადან, შეასუსტეს იანიჩრების ძალაუფლება, აღადგინეს წესრიგი და საფუძველი ჩაუყარეს ახალი პროგრამის შემუშავებას, ეკონომიკისა და შეიარაღების მოდერნიზაციას.

ერთ-ერთ ისეთებს შორის, ვინც ტყვეებით მოვაჭრე აბრაგებმა საქართველოდან გაიტაცეს, ოსმალეთში გაყიდეს, იქ დაწინაურდა, ერაყის გამგებელი გახდა და ბოლოს მთელი იმპერიის სახელმწიფო საბჭოს თავჯდომარედაც დასვეს, იყო ქართული მამლუქი, გლეხის ბიჭი დავითი (მანველიშვილი—1767-1851წწ.), რომელიც მაჰმადის რჯულზე მოქცევის შემდეგ ოსმალთა ვაჭრებმა დაუდად მონათლეს.

დაუდი სულ პატარა გამოეთხოვა სამშობლოს: ხუთი თუ ექვსი წლის ბავშვი ტყვიით მოვაჭრე მარბიელებმა მოიტაცეს და ოსმალეთში წაიყვანეს. იქ დავითმა რამდენიმე პატრონი გამოიცივალა. ბოლოს სხვა თავის სხვა თანამემამულეებთან ერთად ბაღდადში მიიყვანეს. ალ-ჰალვანის ცნობით, ბაღდადის ტყვეთა ბაზარზე გასაყიდადა მიყვანილი 11 წლის დავითი მუსტაფა არ-რაბ ბეგს შეუძენია და ერაყის გამგებელ სულეიმან ფაშა ბუიუქისათვის მიურთმევია. სულეიმან ფაშამ კი რჯულ გამოცვლილი, დაუდად მონათლული დავითი თავის მფარველობაში აიყვანა და მამლუქთა სასწავლებელში ჩააბარა. აქედან იწყება მისი ახალი პერიოდი.

მამლუქთა სასწავლებლის კურსდამთავრებულ დაუდს სულეიმან ფაშა ბუიუქმა ჯერ თავისუფლება მიანიჭა და ბეჭდის მცველად დანიშნა, ხოლო შემდეგ (დაახ. 1801წ.), 27 წლისას საფაშოს ხაზინა ჩააბარა და ცოლად თავისი ქალიშვილი შერთო.

ფაშასთან ნათესაური კავშირი და მაღალი თანამდებობა დაუდს უფლებას ანიჭებდა ყოფილიყო ტახტის ერთ-ერთი პრეტენდენტი და 1802 წელს, როცა მძიმე ავადმყოფობით შეპყრობილ სულეიმან ბუიუქს საფაშოს მართვის უნარი საბოლოოდ წაერთვა, დაუდმა კიდევაც სცადა ხელისუფლების სათავეში მოქცევა, მაგრამ მან მიზანს ვერ მიაღწია. სიკდილის მოახლოება რომ იგრძნო, სულეიმანმა "დივანი" მოიწვია და საფაშოს გამგებლად თავისი უფროსი სიძე ქაჰია ჰაფიზ ალი დანიშნა.

ჰაფიზ ალისთან დაუდუ ვერ იყო კარგ მდგომარეობაში. ალი ფაშა თავის ქვისლ დაუდში სერიოზულ მეტოქეს ხედავდა. ამიტომ ახალი გამგებლის მხრივ მოსალოდნელი ხიფათის ასაცილებლად დაუდმა 1803 წელს თავი გაანება საერო სამსახურს და საუსლიერო სფეროში დაიწყო მოღვაწეობა.

1807 წელს ჰაფიზ ალი ფაშას დაღუპვის შემდეგ დაუდი საერო სამსახურს დაუბრუნდა და საფაშო ხელისუფლების თანამდებობაზე მუშაობდა.

1817 წლის 22 თებერვალს დროებით წასული დავიდი ბაღდადში დაბრუნდა. მან მეტად მძიმე მემკვიდრეობა მიიღო.

დაუდ ფაშას მიზნად ჰქონდა დასახული ერის გაერთიანება და სრული დამოუკიდებლობის მოპოვება. ამიტომ, დაიკავა თუ არა გამგებლის პოსტი, მაშინვე შეუდგა თავისი განზრახვის განხორციელებას და მნიშვნელოვანი ღონისძიებების გატარებას. პირველ რიგში მან თავი მოუყარა სწავლულებს, დიდებულებს, ჯარის წარმომადგენლებს, ქალაქის შეძლებულებს და შეადგინა დიდი დივანი, ანუ დიდი საბჭო, მთავრობა. თითოეულ მათგანს დაურიგა გარკვეული ფორმის ტანსაცმელი იმისდა მიხედვით, თუ ვის რა თანამდებობა ეკავა. შემდეგ შეკრიბა მოსახლეობა და გააცნო მათ მიღებული ღონისძიებები. ფულით, საჩუქრებითა და დაპირებებით, ერის ახალმა გამგებელმა თავის მხარეზე დარაზმა ჯარი და მოსახლეობა, განსაკუთრებით სასულიერო წოდება. ასეთი ღონისძიებებით დაუდ ფაშამ საკმაოდ განიმტკიცა მდგომარეობა საფაშოს დედაქალაქში და დაიწყო მისდამი მტრულად განწყობილი ელემენტების დასჯა.

დაუდ ფაშა ბევრ რამეში მუშაობდა ალი ეგვიპტელს (ეგვიპტის ფაშა 1805-1849წწ.) ბაძავდა. მის მსგავსად ატარებდა რიგ სამხედრო, ადმინისტრაციულ, ეკონომიკურ და სხვა ხასიათის რეფორმებს.

უკანასკნელ მამლუქთა ლიდერმა დაუდმა შეიმუშავა ახალი პროგრამა, რომელიც ითვალისწინებდა არხების გასუფთავებას, მრეწველობის დანერგვას, 200000 არმიის გაწვრთნას, ბეჭდვითი საქმის განვითარებას.

1834 წელს დაუდი ბოსნიის გამგებლად დანიშნეს. ბოსნიასი დაუდმა 2 წელი დაჰყო. 1838-1839 წლებში იგი სტამბოლოშია, ოსმალეთის იმპერიის სახელმწიფო საბჭოს თავჯდომარის თანამდებობაზე. იქიდან ის 1839 წელს გადაჰყავთ ანკარის ვილაიეთის (ვილაიეთი---ოსმალეთის იმპერიის ადმინისტრაციული ერთეული) გამგებლად. 1841 წელს თავს ანებებს საერო სამსახურს და 1845 წელს სულთან აბდ ალ-მაჯიდს (18-1861 წწ.) სთხოვს ნებართვას მუსლიმთა წმინდა ქალაქებში წასასვლელად, რათა იქ დაასრულოს თავისი სიცოცხლე. სულთანმა დაუდს თხოვნა შეუსრულა. 1846 წელს შეიხ ულ-ჰარამის (ასე იწოდებოდა მუჰამედ წინასწარმეტყველის აკლდამის ზედახედველი) თანამდებობაზე დანიშნა და ქ. მედინაში გააგზავნა.

მიუხედავად ხანდაზმულობისა, დაუდი, რომელიც უკვე 70 წელს გადაცილებული იყო, მედინაში ენერგიულად მოღვაწეობდა. წინასწარმეტყველის აკლდამის თანამდებობასთან ერთად იგი დიდად ზრუნავდა ქალაქის კეთილმოწყობაზეც. მედინის ერთ-ერთ გარეუბანში, აინზერგას წყაროს ახლოს, მან გააშენა მშვენიერი ბაღი, რომელიც შემდეგ "დადაუდიე" ეწოდა. ეს იყო მისი უკანასკნელი საქმიანობა. 1851 წელს დაუდი გარდაიცვალა და დასაფლავებულია იქვე, მართლმორწმუნე ხალიფა ოსმანის საფლავის პირდაპირ.

გარდაცვალების წინ დაუდმა თავის მედინელ თანამოსაქმეებს ანდერძი დაუოვა, სიკვდილის შემდეგ მისთვის ძვირფასი ძეგლი არ აეგოთ. მიუხედავად, იმისა, რომ ის თავის დროს ერთ-ერთი თვალსაჩინო მოღვაწე იყო და მართლმორწმუნე ხალიფების გვერდით განისვენებს, საფლავს ძვირფასი ნაგებობის ნაცვლად უბრალო რკინის ღობე აქვს შემოვლებული. სამაგიეროდ დაუდმა ძვირფასი ძეგლი დაიდგა თავისი ენერგიული და მრავალფეროვანი მოღვაწეობით. ის იყო გამოჩენილი სახელმწიფო მოღვაწე, მოქნილი ჰკუთა-გონებისა და უალრესად კეთილშობილური აღნაგობის ადამიანი, ფრიად განსწავლულ-განათლებული, მბეჭდავი, გამომცემელი და დამოუკიდებლობისათვის აქტიური მებრძოლი პიროვნება. მან ბაღდადის საფაშოში გატარებული სასოფლო-სამეურნეო, სამრეწველო-სავაჭრო, კულტურული და სამხედრო ხასიათის დიდმნიშვნელოვანი ღონისძიებებით ერის აღმავლობის გზაზე დააყენა. მხოლოდ ასეთ პიროვნებაზე შეიძლება ეთქვა თანამედროვეს, რომ "ის იყო დიდი ადამიანი, სწავლულთა მეთაური, მებრძოლი პიროვნება. შესანიშნავად იცოდა სამი ენა, პოეზია და პროზა. მშვიდობის დროს იყო მხიარული და მჭერმეტყველი, ხოლო ბრძოლაში უმამაცესი. სიკეთესა და თავმდაბლობაში ბაღდადი არ ჰყავდა."

მაშასადამე, დაუდს საქართველოში დაბადებულს, უცხოეთში გაზრდილს და დავაჟკაცებულს, არ ჰღირსებია თავის სამშობლოში დაბრუნება. მითუმეტეს მისი ნეშტი უცხო ცის ქვეშ განისვენებს. მიუხედავად ყოველივე ამისა, საქართველოსადმი სიყვარულის ნაპერწკალი მის გულში არასოდეს არ გამქრალა.

კაცს რომ სამშობლო უყვარდეს, გასაკვირია არაფერია, მაგრამ დაუდს საქართველოს მდგომარეობა და მისის ბედ-იღბალი სხვა მხრივაც აინტერესებდა. მისთვის, როგორც წინამორბედი მამლუქი ფაშებისათვის საქართველო სამშობლოს გარდა, იყო კიდევ ის ქვეყანა, საიდანაც თავისი ენერგიული სამხედრო

რაზმებისათვის (საფაშო ხელისუფლების კართან არსებული ქართული გვარდიისათვის) სისტემატიურად ღებულობდა საიმედო შევსებას ტყვეთა სახით.

დაუდის ყურადღებას საქართველო, გარდა აღნიშნულისა, კიდევ იმიტომაც იპყრობდა, რომ მას საქართველოში ჰყავდა მშობლები, ძმები, დები და ნათესავები. მახლობელ თუ შუა აღმოსავლეთის ქვეყნებში სავაჭროდ წასული ქართველი სოვდაგრები, როცა კი ერაყის კარზე გაივლიდნენ, უსათუოდ ბაღდადში შეჩერდებოდნენ ხოლმე და დაუდს ეწვეოდნენ. (აქედან დასკვნა, რომ დაუდი, წარმოშობით ქართველი, ერაყის გამგებელი, ერთ-ერთი ძლიერი ხელისუფალი, მეტად ავტორიტეტული და ყველასთვის ცნობადი სახეა---მ.ქ.). ასეთებს შორის ყველაზე ხშირი სტუმრები იყვნენ ძმები ზუბალაშვილები, კერძოდ კი ანდრია ზუბალაშვილი, რომლის მეშვეობით მან შეოტყო თბილისში საცხოვრებლად გადმოსული თავისი მშობლების ზუსტი მისამართი და წერილობითი ურთიერთობა დაამყარა მათთან. ანდრია ზუბალაშვილი იყო აგრეთვე დაუდის ძმების, შიოსა და დიმიტრის მეგზური 1818 წელს, როცა ძმის ფაშად გახდომის ამბავი შეიტყვეს და მასთან დაკავშირებით სანახავად ბაღდადს გამგზავრება გადაწყვიტეს.

ყოველივე ხემოთქმულის შემდეგ, ისმება კითხვა---და მაინც ვინ იყო დაუდ ხანი, იგივე დაუდ ფაშა--- საქართველოს შვილი თუ ერაყის გამგებელი? დაუდ ხანი--ეს იყო საქართველოს შვილი, რომელიც ნებით თუ უნებლიეთ, ანდა ცხოვრებიდან გამომდინარე თუ ბედის უკუღმა ტრიალის გამო მან თავისი სიცოცხლე უცხო ქვეყანაში გაატარა. მერედა სულიერი ცხოვრების რა სფეროში არ გამოავლინა დაუდმა ქართველი კაცის ნიჭის ბრწყინვალეობა, ძირძველი ჯიშის კეთილდღეობა, რაინდობა, პოლიტიკა იქნებიდა თუ ხელოვნება. მიუხედავად თავისი დაბალი სოციალური წარმოშობისა, საკმაოდ დიდი სახელი მოიხვეჭა ახლო აღმოსავლეთში. ალბათ ეს არც არის გასაკვირი. ჩვენს ქვეყნის ისტორიიდან შეგვიძლია მრავლად დავასახელოთ ის ქართველები, რომლებიც უცხო ქვეყნის ხელისუფლების სათავეში იყვნენ და საკმაოდ ძლიერი ხელისუფალნიც აღმოჩნდნენ და ავტორიტეტულნიც იყვნენ. (ჩვენ აქ არ შევეცდებით დავასახელოთ ასეთი პიროვნებანი, ეს მკითხველისთვის მიგვინდვია---მ. ქ.).

#### **გამოყენებული ლიტერატურა:**

1. ჯანელიძე დ. , სილაგაძე ბ. , ქართველი მამლუქები ეგვიპტესა და ერაყში, თბ. 1967.
2. სილაგაძე ბ. , ერაყი მამლიქთა გამგებლობის ხანაში, თბ. 1978.
3. დონაძე ვ. , აზიისა და აფრიკის ქვეყნების ახალი ისტორია, თბ. 1971.
4. [country studies/iraq/18. htm](http://countrystudies/iraq/18.htm).
5. [en.wikipedia.org/wiki/Mamluks](http://en.wikipedia.org/wiki/Mamluks).
6. [au. encart.com/enciklopedia\\_761567303\\_9/Iraq.html-30k](http://au. encart.com/enciklopedia_761567303_9/Iraq.html-30k).



## საუფლო ლოცვის აღქმა XVIII-XIX საუკუნეების ქართულ ლიტერატურაში (დავით გურამიშვილი, ნიკოლოზ ბარათაშვილი, ილია ჭავჭავაძე, აკაკი წერეთელი)

Nestan Sulava

Ivane Javakhishvili Tbilisi State University, Georgia

ლოცვა ლიტურგიული და მისტიური მოვლენაა, რომლის საშუალებით მყარდება ღმერთთან კავშირი, იგი მოსალოდნელ შედეგსაც წინასწარვე მიაწინებს. ლოცვისას აუცილებელია ეთიკურისა და მისტიურის, ანუ ჭკრეტიტის შეხამება, ჰარმონიულობა. მისტიურობა, ანუ ჭკრეტიტობა ზებუნებრივი მდგომარეობაა, სულიერების კატეგორიაა, მეტაფიზიკურ სფეროს მოიცავს. ღმერთი მხოლოდ სულიერ წმინდა ლოცვას შეიწყნარებს, რომელიც ადამიანის სულს ანათებს, სიკეთით მსჭვალავს. ლოცვა ადამიანს ქველმოქმედებით ასულიერებს. ლოცვას შედეგად ღრმა სულიერი სიმშვიდე და ფიზიკური გაძლიერება მოაქვს, რადგან იგი სულს განწმენდს პატიუთაგან, ვნებათაგან. წმინდა გულით ლოცვისას ადამიანი მარადიულ სიკეთეს ეუფლება და ღმერთის შემწობაც მისკენაა, რათა ბოროტისაგან იქნას დაცული; ღმერთი ადამიანის წმინდა ლოცვას შეისმენს. ლოცვას ადამიანის მომავალი საქმიანობისათვის გადამწყვეტი მნიშვნელობა აქვს. ლოცვა მრავალგვარია, მათ შორის განსაკუთრებულია სახარებისეული საუფლო ლოცვა „მამაო ჩვენო“, რომელიც საღვთისმეტყველო ლიტერატურაში სხვადასხვა დროს მრავალგზისაა განმარტებული წმიდა მამების მიერ, კერძოდ, წმ. იოანე ოქროპირის, ნეტარი ავგუსტინეს, წმ. თეოფილაქტე ბულგარელის ეგზეგეტიკურ შრომებში. განმარტებულთა მიზანი ის იყო, რომ საუფლო ლოცვის საღვთო სიბრძნე და სწავლება უკეთ საწვდომი და გასაცნობიერებელი გაეხადათ მრევლისათვის. ყურადღებას იქცევს ქართულ ჰიმნოგრაფიაში საგალობლად გარდასახული ეს ლოცვა. კერძოდ, იოანე მინჩხმა ტექსტის მცირეოდენი შეცვლით, - ზოგი სიტყვის შეცვლით და ზოგის დამატებით, ფაქტობრივად, საგალობლის სახით ახალი ვერსია შექმნა „მამაო ჩვენოს“ თემატიკასა და მოტივებზე. „მამაო ჩვენოს“ თემა და სახისმეტყველება ქრისტიანული რელიგიის უპირველესი ლოცვისაგან განსხვავებული მიზანდასახულობით გამოიყენეს დავით გურამიშვილმა, ნიკოლოზ ბარათაშვილმა, ილია ჭავჭავაძემ, აკაკი წერეთელმა, რომლებმაც თავიანთი ჩანაფიქრი მკითხველსა თუ მსმენელს „მამაო ჩვენოს“ მოტივებზე ამცნეს. ესენია: დავით გურამიშვილის „ლოცვა, ოდეს დავითს ტყვეობასა შინა მოშვიდა და ღმერთს პური სთხოვა“, ნიკოლოზ ბარათაშვილის „ჩემი ლოცვა“, ილია ჭავჭავაძის „ლოცვა“. მათგან განსხვავებულია აკაკი წერეთლის „ზოგიერთების „მამაო ჩვენო“, თუმცა მიზანდასახულობა აქაც იგივეა, რაც საუფლო ლოცვასა და დასახელებულ პოეტურ ნაწარმოებებში. სახარებისეული საუფლო ლოცვა „მამაო ჩვენო“ მსჭვალავს და საფუძვლად ედება პოეტურად წარმოთქმულ და მხატვრულად გააზრებულ ყველა იმ ლოცვას, რომელსაც მოხსენებაში განვიხილავ. მოხსენების მიზანია ამ ლექს-ლოცვათა საუფლო ლოცვასთან მიმართების, ერთმანეთთან მიმართებისა და ცალკეული ავტორის ინდივიდუალური აღქმის განსაზღვრა.

**საკვანძო სიტყვები:** ლოცვა, მისტიურობა, ჭკრეტიტობა, ადამიანი

### Understanding of God's Prays in XVIII-XIX Century's Georgian Literature

Praying is the process of liturgy and mystics which helps people to communicate with the God. It means the results just before it. It is necessary to be harmony of the ethics and mystics during praying. Mystical thinking is the heaven position, it is the category of spiritual life and consist metaphysical sphere. God will be tolerate only spiritual pray which will light the soul of the human and will enlighten him or her with the kindness. Praying make person full of the charity and will give the spiritual and physical power to the prayer. It will clear the spirit from pain. After praying from the heart human will get eternal kindness and the God will follow him just to save him or her from devil. Praying plays great role in the successful work of the human. There are different type of pray bur the most important one is pray from the New Testament so called pray for the God which was explained by the theological authorities in a different ways in the different period of time several times. It was explained by the Saint Joan Xrisostomos, St. Augustine of Hippo, Saint Teopilakte Bulgarian works. The aim of those explanation was to make clear and understandable for prayers. It is importance to pay the attention to this pray in Georgian hymnography, it is like a hymn in Georgian hymnography. Joan Minchkhi made different text by adding and updating some words in the text with different motifs and theme. In Georgian the theme and the motif from the pray were used in a different ways by Davit Guramishvili, Nikoloz Baratashvili, Ilia Tchavtchavadze, Aakaki Tsereteli and they tried

to talk with their readers by using the words from the pray for the God. Those are: "Pray during being imprisoned and he felt hungry and asked for the bread to the God" by Davit Guramishvili. "My Pray" by Nikoloz Baratashvili, "Pray" by Ilia Tchavtchavadze and "Peculiar's Father of Us" by Akaki Tsereteli. In his two stories "Pray during being imprisoned and he felt hungry and asked for the bread to the God" and "Praying to the Trinity: to show the way for Davit" Davit Guramishvili show us the process of begging to the God, hope to the God, his feelings, emotions arise during being imprisoned and tendency to stream to the future by using the text from the pray for the God. Both poetries are written with the emotion of the author as he said during he felt hungry in prison, both texts have note "iambiko" but none of them have the form of this style, both of them are the samples of hymns. "My Pray" written by Nikoloz Baratashvili had the same interpretation as the pray for the God so called "God of Us". In this poetry there are given the emotion of the authors feeling himself sinful. It is looks like begging to the heaven, like private emotion, sadness, hope to the God, belief and love. Authors ask to the God to listen to his requests and to save him from the devil, he reminds to the God first sin of Adam who was forgiven for his sin and was given the heaven life. Author asks to the God to forgive him for the reason that the God knows everything about the human. We do not need to talk too much, even being calm is considered as praying to the God and it makes us to feel the aesthetic phenomena of silence. The poetry of Nikoloz Baratashvili is the sample of spiritual purification, how can he reach the Asention. Ilia Tchavtchavadze's poetry follows to the pray of the God "God of Us" and it was mentioned several times in scientific works, but there are some differences. Genuflected author remarks on some components of the meaning of the pray: humans care must be spiritual future, spiritual subsistence which is more difficult to find then finding subsistence for the flash. God must forgive to everyone and everyone must be able to forgive to others, even to the enemies. This pray given by Ilia Tchavtchavadze is the sample of spiritual pray empty for material requests: "no wealth, no glory I need" because it will insult the meaning of the pray. Author asks not only to love of relations but love of the enemies. "Peculiar's Father of Us" by Akaki Tsereteli differs from the style of the poetries of Davit Guramishvili, Nikoloz Baratashvili and Ilia Tchavtchavadze, it must be said that it is the contrast of them by form and motif. Gives us the information from the author in a different way. Pray for the God "God of Us" from the New Testament is the base for all poetry which are given in our speech. The aim of our work is to identify individual needs of the authors given by their poetries and also attitude of those poetries to the pray of the God "God of Us".

**Keywords:** prayer, mysticism, contemplation, man

ლოცვა ლიტურგიული და მისტიური მოვლენაა, რომლის საშუალებით მყარდება ღმერთთან კავშირი, იგი მოსალოდნელ შედეგსაც წინასწარვე მიანიშნებს. ლოცვისას აუცილებელია ეთიკურისა და მისტიურის, ანუ ჭკრეტიტის შეხამება, ჰარმონიულობა. მისტიურობა, ანუ ჭკრეტიტობა ზებუნებრივი მდგომარეობაა, სულიერების კატეგორიაა, მეტაფიზიკურ სფეროს მოიცავს. ღმერთი მხოლოდ სულიერ წმინდა ლოცვას შეიწყნარებს, რომელიც ადამიანის სულს ანათებს, სიკეთით მსჭვალავს. ლოცვა ადამიანს ქველმოქმედებით ასულიერებს. ლოცვას შედეგად ღრმა სულიერი სიმშვიდე და ფიზიკური გაძლიერება მოაქვს, რადგან იგი სულს განწმენდს პატიუთაგან, ვნებათაგან. წმინდა გულით ლოცვისას ადამიანი მარადიულ სიკეთეს ეუფლება და ღმერთის შემწეობაც მისკენაა, რათა ბოროტისაგან იქნას დაცული; ღმერთი ადამიანის წმინდა ლოცვას შეისმენს. ლოცვას ადამიანის მომავალი საქმიანობისათვის გადამწყვეტი მნიშვნელობა აქვს.

ლოცვა მრავალგვარია, მათ შორის განსაკუთრებულია სახარებისეული საუფლო ლოცვა „მამაო ჩვენო“, რომელიც საღვთისმეტყველო ლიტურატურაში სხვადასხვა დროს მრავალგზისაა განმარტებული წმიდა მამების მიერ, კერძოდ, წმ. იოანე ოქროპირის, ნეტარი ავგუსტინეს, წმ. თეოფილაქტე ბულგარელის ეგზეგეტიკურ შრომებში. განმარტებულთა მიზანი ის იყო, რომ საუფლო ლოცვის საღვთო სიბრძნე და სწავლება უკეთ საწვდომი და გასაცნობიერებელი გაეხადათ მრევლისათვის. ყურადღებას იქცევს ქართულ ჰიმნოგრაფიაში საგალობლად გარდასახული ეს ლოცვა. კერძოდ, იოანე მინჩხმა ტექსტის მცირეოდენი შეცვლით, - ზოგი სიტყვის შეცვლით და ზოგის დამატებით, ფაქტობრივად, საგალობლის სახით ახალი ვერსია შექმნა „მამაო ჩვენოს“ თემატიკასა და მოტივებზე. „მამაო ჩვენოს“ თემა და სახისმეტყველება ქრისტიანული რელიგიის უპირველესი ლოცვისაგან განსხვავებული მიზანდასახულობით გამოიყენეს დავით გურამიშვილმა, ნიკოლოზ ბარათაშვილმა, ილია ჭავჭავაძემ, აკაკი წერეთელმა, რომლებმაც თავიანთი ჩანაფიქრი მკითხველსა თუ მსმენელს „მამაო ჩვენოს“ მოტივებზე ამცნეს. ესენია: დავით გურამიშვილის „ლოცვა, ოდეს დავითს ტყვეობასა შინა მოშვიდა და ღმერთს ჰური სთხოვა“, ნიკოლოზ ბარათაშვილის ჩემი ლოცვა~, ილია ჭავჭავაძის „ლოცვა“. მათგან განსხვავებულია აკაკი წერეთლის ზოგიერთების „მამაო ჩვენო“, თუმცა მიზანდასახულობა აქაც იგივეა, რაც საუფლო ლოცვასა და

დასახელებულ პოეტურ ნაწარმოებებში. სახარებისეული საუფლო ლოცვა „მამაო ჩვენო“ მსჭვალავს და საფუძვლად ედება პოეტურად წარმოთქმულ და მხატვრულად გააზრებულ ყველა იმ ლოცვას, რომელსაც მოხსენებაში განვიხილავ. მოხსენების მიზანია ამ ლექს-ლოცვათა საუფლო ლოცვასთან მიმართების, ერთმანეთთან მიმართებისა და ცალკეული ავტორის ინდივიდუალური აღქმის განსაზღვრა.

დავით გურამიშვილი. დავით გურამიშვილმა თავის ორ თხზულებაში - „ლოცვა, ოდეს დავითს ტყვეობასა შინა მოშივდა და ღმერთს პური სთხოვა“ და „სამების ვედრება: გზის წარმართვის თხოვნა დავითისაგან“, უპირველესი ქრისტიანული ლოცვის „მამაო ჩვენოს“ ტექსტის ჩართვით ღვთისადმი შეწევნის თხოვნა, ღვთის სასოება, საკუთარი განწყობილებები, ტყვეობისას აღძრული განცდები და სულიერი მომავლისაკენ სწრაფვა გამოხატა. ეს ლექსები ლექსთა ტყვეობიდან თავდახსნილი პოეტის მიერ საუფლო ლოცვის „მამაო ჩვენოს“ ხელახალი აღქმის შედეგად აღძრული სულიერი განცდითაა დაწერილი, როგორც თავად ამბობს, როდესაც მოშივდა და ღმერთს პური სთხოვა. სათაურის მიხედვით შეიძლება გვეფიქრა, რომ ლექსი ლექსთაგან ლტოლვილი, სამშვიდობოს მაძიებელი დავით გურამიშვილის მიერ მხოლოდ საზრდელი პურის თხოვნას შეიცავდა, მაგრამ სიღრმისეული დაკვირვება ცხადყოფს, რომ ეს ასე არაა. პოეტი ღმერთთან სულიერ კონტაქტს ამყარებს და გვარწმუნებს, რომ მისი მიზანი გაცილებით დიდია, დიადია, ადამიანის სრულყოფილების მიღწევას რომ გულისხმობს. დავით გურამიშვილის „მამაო ჩვენოს“ თემაზე დაწერილი ლექსების მხატვრული ფუნქცია აღსარებით-ლიტურგიულია და ღვთისადმი აღვლენილი ლოცვა-ვედრების განზოგადებული, კრებისითი აზრის გამოხატულებაა; ორივე ლექსი შთაგონებულია ნათლის მარადიული არსებობის იმედით. ლექსები ბიბლიურ პერსონალიათა სიმრავლითაც გამოირჩევა: აბელი, კაენი, აბრამი, ისაკი, მოსე, დავითი. ავართა მთებში ტყვედ მყოფი პოეტი, როგორც თვითონ უწოდა თავის თავს, დავით წინასწარმეტყველის სულიერი მემკვიდრე, ქრისტიანული ლიტურგიული ცნობიერებით მიილტვის უზენაესისაკენ, ღმერთისაკენ, რათა არა მხოლოდ საკუთარი, არამედ მთელი კაცობრიობის სულიერ მომავალზე იზრუნოს. დავით გურამიშვილის პოეტურ მემკვიდრეობაში ღრმად გამოიხატა ქართველი ერისა და მთელი კაცობრიობის რწმენა სულის უკვდავებისა, მისი სული კი ვერ გატეხა ვერც სამკვიდროდან გადახვეწამ და მოწყვეტამ, ვერც პიროვნულმა ტრაგიკულმა განცდებმა და ცხოვრებამ, რომლებიც ერთმანეთს იყო გადაჯაჭვული, რადგან პოეტი რწმენით, იმედითა და სიყვარულით იყო აღსავსე. დავით გურამიშვილის ორივე ლექსს აქვს მინაწერი „იამბიკო“, თუმცა, იამბიკოს ფორმით არაა დაწერილი; ასევე ორივე ლექსი ახლოა საგალობელთან სახისმეტყველებითი გამომსახველობითი საშუალებებით, სამეტყველო ენით, ფორმაც ასეთსავე შთაბეჭდილებას ტოვებს.

დავით გურამიშვილის „მამაო ჩვენოს“ თემაზე შექმნილმა ლექსებმა, უწინარეს ყოვლისა, პოეტის მსოფლმხედველობა წარმოაჩინა და მისი პოეტური შესაძლებლობები გამოავლინა. ამ მიმართულებით მას მემკვიდრეებზეც გამოუჩნდნენ, რომელთაგან განსაკუთრებულია ამავე თემაზე შექმნილი ნიკოლოზ ბარათაშვილის „ჩემი ლოცვა“ და ილია ჭავჭავაძის ლექსი „ლოცვა“, რომლებშიც ავტორთა მრწამსი ქრისტიანულ საფუძვლებს ემყარება. ესენია: მტრისთვის შენდობის თხოვნა, ძე შეცთომილის მიმართ ღვთის თანადგომა და მყუდროების სადგურს დავანება.

**ნიკოლოზ ბარათაშვილი.** ნიკოლოზ ბარათაშვილის ლექსი „ჩემი ლოცვა“ (1840 წელი) საუფლო ლოცვის „მამაო ჩვენოს“ მრწამსის, თემის, მოტივების საინტერესო ინტერპრეტაციაა. საუფლო ლოცვის მსგავსად ეს ლექსიც მამა ღმერთისადმი მიმართვით იწყება და მის სახისმეტყველებასაც იგი წარმართავს. ლექსში ავტორის, როგორც ძე შეცთომილის, ძლიერი, მღელვარე განცდებია ასახული; ლექსი მოიცავს პოეტის ვედრებას ღვთისადმი, მასში გამოსჭვივის პირადი განწყობილება, სევდა, ღვთის იმედი, რწმენა და სიყვარული. პოეტი მამა ღმერთს შესთხოვს, რათა მისი ვედრება შეისმინოს და ბოროტისაგან დაიფაროს, რადგან მამას ყოველთვის აქვს განსაცდელში მყოფი შემცოდე შვილის მიმართ გულისტკივილი და თანაუგრძნობს მას. ღვთის წინაშე წარმოთქმულ სიტყვაში ნიკოლოზ ბარათაშვილი ახსენებს ადამის პირველცოდვას, ადამისა, რომელიც თავდაპირველად უმანკო იყო, მაგრამ ღვთის მცნება დაივიწყა და თავის გულისწადილს, აკრძალული ნაყოფის გემოსხილვას მსხვერპლად შესწირა მშვენიერება სამოთხისა. და რადგან ადამამ კი, პირველცოდვის ჩამდენმა, ძე ღმერთის მეოხებით იხილა სასუფევლის ნეტარება, ამიტომ პოეტსაც აქვს ღვთის იმედი და არაა სასოწარკვეთილი. პოეტი ღმერთს შესთხოვს, რათა მისი ფიქრი და ზრახვაც შეიწყნაროს, ღმერთმა ხომ ყოველი ადამიანის სურვილი და განცდა იცის. ამიტომაც არაა საჭირო მრავალსიტყვაობა, მისი დუმილიც უფლისადმი ლოცვაა, რაც თავის მხრივ დუმილის ესთეტიკის ღირებულებას შეაგრძნობინებს მკითხველს. დუმილის ესთეტიკურ აღქმასთან დაკავშირებით დავიმოწმებ

თამარ შარაბიძის შეფასებას: „სურვილებს, სიტყვებს ეკარგებათ მნიშვნელობა და ადამიანი შეიგრძნობს ღმერთს, მის მშვენიერებას დუმილში“ (შარაბიძე, 2006: 112). ასევე თამარ შარაბიძემ ყურადღება გაამახვილა ლექსის ქრისტიანულ დროსივრცულ აღქმაზე და აღნიშნა, რომ ლექსის სივრცე და დრო კოსმოგონიურია, ღმერთი დროისა და სივრცის მიღმაა, ხოლო ღმერთის მოიხედვე ავტორიც სრულყოფილებისაკენ მიისწრაფვის (შარაბიძე, 2006: 112). საზოგადოდ უნდა აღინიშნოს, რომ ლოცვის დანიშნულებაა, დაეხმაროს ადამიანს ზნეობრივი სისრულის მიღწევასა და ღმერთთან ზიარებაში. ნიკოლოზ ბარათაშვილის „ჩემი ლოცვა“ ლექსის ლირიკული გამირის სულიერ აღმასვლაზე, მისი სულიერი განვითარების საფეხურებზე მიგვანიშნებს, თუ როგორ აღწევს იგი სულიერ განწმენდას, ამაღლებას, განღმრთობას, ღმერთთან ზიარებას.

**ილია ჭავჭავაძე.** სამეცნიერო ლიტერატურაში არაერთგზის აღინიშნა, რომ ილია ჭავჭავაძის „ლოცვა“ (17 ივლისი, 1858 წელი, ტიარლევო) თითქმის მიჰყვება საუფლო ლოცვას, მაგრამ სხვაობაც შეინიშნება. მუხლმოდრეკილი ავტორი განსაკუთრებულ ყურადღებას ამახვილებს ლოცვის მნიშვნელობის რამდენიმე კომპონენტზე: 1. ადამიანის საზრუნავი უნდა იყოს სულიერი მომავალი, სულიერი საზრდო, რაც ხორციელ საზრდელზე გაცილებით ძნელად მოიპოვება; 2. ღმერთმა ყოველი ადამიანი უნდა შეიწყალოს. ამის საფუძველზე ილია საუფლო ლოცვის ერთ-ერთ მთავარ სწავლებას დაეყრდნო და აღნიშნა, რომ ადამიანს უნდა შეეძლოს სხვათათვის, კერძოდ მტერთათვის ცოდვების შენდობა; ყველაზე მთავარი კი ისაა, რომ ავტორის ლოცვა „წმინდა ლოცვაა“ და მასში არაა რაიმე მატერიალურის თხოვნა, ილიას ლოცვა „არცა სიმდიდრის, არც დიდების“ თხოვნას არ შეიცავს, რადგან ეს „წმინდა ლოცვას“, შეურაცხყოფს; ილიას მრწამსი სრულად ეთანხმება ევანგელურ სწავლებას, რომლის მიხედვით აუცილებელია არა მხოლოდ მოყვასის, არამედ მტრის სიყვარული („და მომიტყვენ ჩუენ თანანადებნი ჩუენნი, ვითარცა ჩუენ მიუტყვებთ თანამდებთა მათ ჩუენთა“. მათე, 6, 12), რათა სრულყოფილებას მიაღწიოს („იყვენით თქუენ სრულ, ვითარცა მამაი თქუენი ზეცათაი სრულ არს“. მათე, 5, 48).

ილიას ლექსი მაცხოვრის, მისი მცნებების ჭეშმარიტებას გვაცნობს და მიუთითებს, რომ „პური ჩვენი არსობისა“ არაა მხოლოდ ხორციელი საზრდელი, პირიქით, ლექსი ყურადღებას ამახვილებს სულიერ საზრდოზე, რაც პირადი სარგებლობის მიზანს არ ემსახურება. ყველაზე მთავარი, რასაც ლექსი გვამცნობს, ისაა, რომ სხვას - თუნდაც ბოროტს, სიავის ჩამდენს, შეუნდოს, რადგან არ იცის, თუ რას სჩადის. ქრისტიანული მრწამსის ამგვარი გააზრებით ლექსი ევანგელურ მოძღვრებას მისდევს და შურისგებას, ძველი აღთქმის ეპოქაში არსებულ პრინციპს - „თუალი თუალისა წილ და კბილი კბილისა წილ“ - უარყოფს და მას არ მიჰყვება. ძველი აღთქმისეული ეს სწავლება მაცხოვრის მოძღვრებამ, ახალი აღთქმისეულმა სწავლებამ შეცვალა: „ხოლო მე გეტყვი თქუენ: არა წინააღმდეგობად ბოროტისა; არამედ რომელმან გცეს შენ ყურიმალსა შენსა მარჯუენესა, მიუპყარ მას ერთკერძოიცა“ (მათე, 5, 38-39). ძველი აღთქმისეულია: „შეიყუარო მოყუასი შენი და მოიძულო მტერი შენი~ (მათე, 5, 43), ხოლო ახალი აღთქმა გვასწავლის მაცხოვრის მოძღვრებას: „გიყუარდედ მტერნი თქუენნი და აკურთხევდით მწყევართა თქუენთა და კეთილსა უყოფდით მოძულეთა თქუენთა და ულოცევდით მათ, რომელნი გამძლავრობდენ თქუენ და გდევიდენ თქუენ. რაითა იყვნეთ თქუენ შვილ მამისა თქუენისა ზეცათაისა“ (მათე, 5, 44-45). ამას გვასწავლის ილია ჭავჭავაძე და მისი ლოცვაც ამიტომ „წმინდა ლოცვა“. ილია ჭავჭავაძის ეს ლექსი არის მიმტევებლობისა და მტრისთვის შენდობის, დიდსულოვნებისა და სიკეთის ფარულად ქმნის საუკეთესო გამოხატულება და ქრისტიანული მრწამსის შედეგი. ილია ჭავჭავაძის ქველმოქმედება სახარების კვალობაზეა ღვთისგან „ნამცნების“ სიყვარულით შთაგონებული, რათა სული ზეციდან გაუნათლდეს.

უნდა აღინიშნოს, რომ ამ ლექსში ილიამ თავისი აღსასრული თავადვე იწინასწარმეტყველა და თავის მკვლელებს წინასწარვე შეუნდო. ეს იყო ილია ჭავჭავაძის მიერ ევანგელური მოძღვრების აღქმის შედეგი მართალთა შესახებ, „მაშინ მართალნი გამობრწყინდენ, ვითარცა მზე, სასუფეველსა მამისა მათისასა. რომელსა ასხენ ყურნი სმენად, ისმინენ!“ (მათე, 13, 43). და ილია ჭავჭავაძეს, როგორც წმინდანს, წმინდა ილია მართალი ეწოდა. ამიტომ არაა საკვირველი, რომ ოღლა ჭავჭავაძემ ილიას მკვლელთა სიკვდილით დასჯის აცილება მოითხოვა. ილია ჭავჭავაძის მკვლელები სიკვდილით არ დაესაჯათ, ეს ილიას ხსოვნას შეურაცხყოფდა.

დავით გურამიშვილის ლექსად წარმოთქმული ორივე ლოცვა, რა თქმა უნდა, საუფლოს ლოცვის შემდეგ, თუ დავაკვირდებით, ერთგვარ ნათესაობას ამქვადნებს ილია ჭავჭავაძის ლექსთან. გურამიშვილის ორივე

ლექსი ავტორის სულიერ მდგომარეობას, შინაგან სამყაროს, ადამიანის მიერ უფლის მიმართ ვედრებას გამოხატავს ისე, რომ მთელი საუფლო ლოცვა ფაქტობრივად აკროსტიქად გასდევს ორივეს. თავის მხრივ, ლექსებს ღვთის წყალობის სასოება, ღვთისაგან მაღლის გარდმოვლენის მოლოდინი წარმართავს. პირველი ლექსი მამა ღმერთის, როგორც ყოვლისმპყრობელის, მოწყალისა და შემოქმედის, მიმართ ვედრებით იწყება და ღვთის მიერ სამყაროს შექმნის, მისი გვირგვინის - ადამიანის შექმნისა და სამყაროში მისი ადგილის ღვთისაგან განჩინებით წარიმართება. დავით გურამიშვილის, ნიკოლოზ ბარათაშვილისა და ილია ჭავჭავაძის ლექსებს ქრისტიანული ღვთისმეტყველებითი აღქმა აერთიანებს, ღმერთი სახელდებისას მათში საღვთისმეტყველო ლიტერატურაში დამკვიდრებული საღვთო სახელებით წარმოსახება, როგორც სახიერი, ცხოვრების წყარო, გულთამხილავი. თითოეული მათგანი სიმბოლურად გაიაზრება, რადგან ღვთის ბუნების წვდომა ადამიანის დასაზღვრულ გონებას არ ძალუძს, იგი მისთვის მიუწვდომელია. ლექსებში საერთოა ისიც, რომ ღვთის ნებასა და თანადგომას ცოდვილი ადამიანი, ძე შეცთომილი ყოველთვის გრძნობს და ნავთსაყუდელს მის წიაღში პოულობს.

**აკაკი წერეთელი.** აკაკი წერეთლის „ზოგიერთების „მამაო ჩვენო“ კი დავით გურამიშვილის, ნიკოლოზ ბარათაშვილისა და ილია ჭავჭავაძის ლექსებისაგან განსხვავებული სტილით, შეიძლება ითქვას, კონტრასტული მხატვრული საშუალებებით გადმოგვცემს სათქმელს. პოეტი მიჰყვება საუფლო ლოცვის მუხლებს და თითოეულის შესახებ საპირისპირო აზრით დატვირთულ კომენტარს აკეთებს. კერძოდ, მივყვით ლექსს: „მამაო ჩვენო, რომელი ხარ ცათა შინა“ და მას მოსდევს ზოგიერთის ფიქრი, „წუხელის შურით მთელი ღამე არ დამეძინა“; „წმიდა იყავნ სახელი შენი, მოვედინ სუფევა შენი“, ვაი რათ არის ჩემი მოძმე ჩემზე უფრო ბევრის შემძენი: / „იყავნება შენი, ვითარცა ცათა შინა, ეგრეცა ქვეყანასა ზედა“, სასტიკმა სენმა ამოუწყვიტოს შვილები, ძმები, მამა და დედა! / „პური ჩვენი არსობისა მომეც ჩუენ დღეს“, ნეტამც შემეძლოს, ავახრებდი მთლად ამ ჩვენ კუთხეს! / „და მომიტვენ ჩუენ თანანადებნი ჩვენნი“, ძმაზედ დანოსი შევიტანე დღეს, კარგად ვქენი! / „ვითარცა ჩვენ მივუტვევებთ თანამდებთა მათ ჩვენთა“, ოჰ, რომ შემეძლოს გაუჩნდი მათ სხვადასხვა სენტა! / „და ნუ შემიყვანებ ჩვენ გასაცდელსა, არამედ გვიხსენ ჩვენ ბოროტისაგან“, ოღონდ ის წახდეს, ვსთხოვ ღვთისმშობელსა, და მეც დავმარცხდე ეშმაკისაგან (1869 წელი). ფაქტობრივად, აკაკი წერეთელმა ლექსში სატირული მეთოდით საუფლო ლოცვის ფონზე აჩვენა ადამიანის სულიერი დეგრადაცია და ლირიკული ანტიგმირი წარმოადგინა, დაგვიმძვრა, როგორი არ უნდა იყოს ადამიანი. ადამიანთა სულიერი მისწრაფებები და მოთხოვნები სიკეთისაკენ უნდა წარიმართებოდეს, ღმერთის იდუმალ ხმას უნდა უგდებდეს ყურს და სხვათა მიმართ კეთილგანწყობილი იყოს. აკაკი წერეთლის განხილული ლექსი საზოგადოებას ცოდვათა მიტვევის აუცილებლობას ენიგმატური მხატვრული საშუალების გამოყენებით ასწავლის და მთელი ლექსი ოქსიმორონად გვეკლინება.

**დასკვნა:** საუფლო ლოცვის აღქმამ და დავით გურამიშვილის, ნიკოლოზ ბარათაშვილისა და ილია ჭავჭავაძის ლექს-ლოცვების, აკაკი წერეთლის სატირული ლექსის საუფლო ლოცვასთან მიმართებაზე დაკვირვება და ეს მცირეოდენი შედარებაც კი აჩვენებს, რომ თითოეული მათგანი ადამიანის სულიერი განვითარების უმთავრეს საფუძვლად სისრულეს, ზნეობრივ სრულყოფილებას, ჰარმონიულობას მიიჩნევს; შურს, დასმენას, ბოროტებას, ანგარებას, მრისხანებას, ამპარტავნებას, უნუგეშოთა მიმართ თანაგრძნობის სინაკლულეს უარყოფს. ყოველივე ეს იშვიათი ლაკონიურობით, კონდენსირებულად აისახება საუფლო ლოცვაში, რომელიც ღმერთისადმი თითოეული ლექსი-მიმართვის საფუძველია, ხოლო თავის მხრივ საუფლო ლოცვა ადამიანის სულს ვერტიკალურ-ჰორიზონტალურად წარმართავს (სინქრონიულ-დიაქრონიული ასპექტით). ლექსად თქმული ყოველი ვედრება-მიმართვა მხოლოდ ერთი კონკრეტული პირის სულის განდმრთობასა და სულიერ მომავალზე ზრუნვა არაა, ესაა საზოგადოების სულიერობაზე ფიქრი და განსჯა. საზოგადოება მოკლებულია სულიერ და ზნეობრივ ცხოვრებას, საზოგადოდ, ქრისტიანულ მრწამსს, ხოლო სიკეთენაკლულ საზოგადოებას ღვთის იმედი, რწმენა და სიყვარული აღარ აქვს. ერთი პირის, კონკრეტული პირის ცოდვა და მაღლი მთელ ერზე ვრცელდება, რაც პავლე მოციქულის სიტყვით შეიძლება განიმარტოს: „ვითარცა-იგი ერთისა შეცოდებისაგან ყოველთა კაცთა ზედა დასასჯელად, ეგრეცა ერთისა მის სიმართლისათვის ყოველთა კაცთა ზედა განსამართლებულად ცხორებისა“ (ჰრომ. 5, 18). დავით გურამიშვილის, ნიკოლოზ ბარათაშვილის, ილია

ჭავჭავაძისა და აკაკი წერეთლის ლექს-ლოცვათა მიზანი საუფლო ლოცვის მოძღვრებათა გზაზე სვლის სწავლებაა, რის გარეშეც ადამიანის სულიერი სრულყოფილება და ზნეობრივი სისრულე ვერ მიიღწევა.

#### **ლიტერატურა:**

ბარათაშვილი, 1968: ნ. ბარათაშვილი, თხზულებანი, საიუბილეო გამოც., თბილისი, 1968.

გურამიშვილი, 1955: დ. გურამიშვილი, დავითიანი, თბილისი, 1955.

შარაბიძე, 2005: შარაბიძე თ., ღვთაებრივის წვდომის გზები ნიკოლოზ ბარათაშვილის შემოქმედების მიხედვით. კრებ.: ნიკოლოზ ბარათაშვილი, შოთა რუსთაველის სახელობის ქართული ლიტერატურის ინსტიტუტი, რედაქტორები: გურამ ბენაშვილი, ნესტან სულავა, თბილისი, 2005. გვ. 96-113.

წერეთელი, 1985: ა. წერეთელი, რჩეული თხზულებანი, ერთტომეული, თბილისი, 1985.

ჭავჭავაძე, 1984: ი. ჭავჭავაძე, რჩეული თხზულებანი, ერთტომეული, თბილისი, 1984.

## ვეფხისტყაოსნის შინაარსის სწორი გაგებისათვის

Teimuraz Chanturishvili

Independent Researcher, Georgia

წინამდებარე აბსტრაქტში წამოჭრილი საკითხები ჩვენ აქამდეც გაგვიჟღერებია - შარშან, ამავე უნივერსიტეტში საერთაშორისო კონფერენციაზე, შ.რუსთაველის სახ. ლიტ. ინსტიტუტის ა/წ შრომათა კრებულში, ა/წ ონლაინ საერთაშორისო კონფერენციაზე ლონდონში - ჩვენ ვივარაუდეთ, რომ ლოგიკურია ქ-ნ თ. ერისთავის მოსაზრება, რომ 'ვეფხისტყაოსნის' ავტორი არის თამარ მეფის ბიძაშვილი დემნა უფლისწული. ეს იმდენად დამაჯერებელია (არსებულ ფაქტებზე დაყრდნობით), რომ გსურს თქვა - თუ ასე არა, მაშ როგორ? გავიხსენოთ - ტარიელისა და ნესტანის „და-ძმობა“ (ამაზე პოემაში პირდაპირი მითითებებით) და ისტორიულად - დემნასა და თამარის ბიძაშვილობა და მართლმადიდებლური ქრისტიანობის მიხედვით მათი შეუღლების დაუშვებლობა, საქართველოში ლეგენდად შემორჩენილი დემნას სიყვარული ; ტარიელის ჯანყი ფარსადანის წინააღმდეგ ტახტის მემკვიდრეობისათვის (სიყვარულის გაუმქლავებლად), ისტორიულად - დემნას ჯანყი გიორგი მესამის წინააღმდეგ იგივე მოტივით; ანტონ კათალიკოსის მიერ შოთა რუსთაველის დასახელება თამარ მეფის ერთ-ერთ მემკვიდრედ, ხოლო პოემის პროლოგში ავტორის სიტყვები: „ვთქვენი ქებანი ვისნი მე არ ავად გამორჩეული;“ პროლოგში ნაწარმოების ყველა ნიუანსის გაჟღერება პლატონის ფილოსოფიაზე ალევორიული მითითებებით - შეხედულება ლიტერატურაზე, საზოგადოების სტრუქტურაზე, 'საზეო' სიყვარულზე, რომელიც მსმენელთათვის გაუგებარია (პლატონური?). დასახელებული (და სხვა, დაწვრილებით სტატიაში განხილული) ფაქტები გვაფიქრებინებს, რომ ავტორმა, (დემნამ), უსახელო რუსთაველს ამოფარებულმა ('რუსთველი') დაწერა პოემა, ეპილოგში კი თქვა: „ვწერ ვინმე მესხი მელექსე მე რუსთველისად ამისა.“ ეს ბოლო წინადადება გვაფიქრებინებს, რომ ეპილოგი პოემის განუყოფელი ნაწილია - ერთი და იგივე პიროვნების მიერ დაწერილი და არა ვინმე გადამწერის მიერ მიწერილი. ნიუანსები, რომელთა განმარტებას შეეცადათ, მითუმეტეს გაუგებარი რჩება უცხოელი მკითხველისათვის, ანუ, მას ვერ ექმნება სრულასოვანი შეხედულება პოემის რაობაზე. განა იმ მესხი მელექსის სიტყვებს ასეთი თარგმანი უფრო არ შეესაბამება?

**საკვანძო სიტყვები:** ვეფხისტყაოსანი, დემნა უფლისწული, გიორგი მესამე, ლიტერატურა

### To Understand Correctly the Content of *Vepkhistkaosani*

The matters raised in this abstract have been voiced by us at the same University last year's conference, in this year's collection of scientific papers of the Sh. Rustaveli Literary Institute, and at the scientific conference in London this year. There we supported the opinion of Ms. T. Eristavi that the author of *Vepkhistkaosani* seems to be Demna, the cousin of Queen Tamar, who loved her. Given the facts, I would like to say - if this is not the case, how is it different? Let us recall the direct reference in the poem to the close relationship of Tariel and Nestan-Daredjan, and in Georgia - the cousinship of Demna and Tamar, and inadmissibility of their love; the legend of Demna and Tamara's love; Tariel's rebellion against King Parsadan with a claim to the throne, and historically - Demna's revolt against King with the same motive; Shota Rustaveli's mentioning by Catholicos Anton as the chronicler of Queen Tamar, in the poem - the author's words: "I praised her one time in the past, and chose then not rejected themes..."; in the prologue - a list of matters with a background of Plato's statements: about literature, about the social structure of society, about the sublime - heavenly love. The above-mentioned (and other facts given in the article) suggest that Demna wrote the poem under the cover of a distorted surname Rustveli, and wrote in the epilogue: "I'm some Meskhetian, rhyming this to imitate Rustveli's name". Based on these facts, it seems that the epilogue was written by the author and not attributed by some copyist. The discussed nuances, if not underlined thoroughly, often remain incomprehensible for a foreign reader, and he does not get full impression of the content and the idea of the poem.

**Keywords:** Panther, Demna Prince, George III, Literature

წინამდებარე სტატიაში განხილული საკითხები ჩვენ ადრეც გაგვიჟღერებია: ამავე უნივერსიტეტში საერთაშორისო სამეცნიერო კონფერენციაზე (ჭანტურიშვილი, 2019); შ. რუსთაველის სახ. ლიტ. ინსტიტუტის სამეცნიერო შრომათა კრებულში (ჭანტურიშვილი, 2020); ლონდონის ინტერდისციპლინარულ ონლაინ სამეცნიერო კონფერენციაზე ა/წ ოქტომბერში (რომლის მასალა ამჟამად გამოცემის პროცესშია).

ყველგან აქ ჩვენ გამოვუთქვით მხარდაჭერა ქ-ნ თ. ერისთავის შეხედულებას, რომ 'ვეფხისტყაოსნის' ავტორი, სავარაუდოდ, არის თამარ მეფის ბიძაშვილი დემნა უფლისწული, რომლის სიყვარული თამარის მიმართ საქართველოში სიტყვიერ ლეგენდად იყო შემორჩენილი.

ეს ვარაუდი, გამოთქმული ნაშრომში 'ვეფხისტყაოსანი - სიუჟეტის მეორე განზომილება' (ერისთავი, 2010), ემყარება სერიოზულ ფაქტობრივ მონაცემებს და მათი

გაუთვალისწინებლობა დაღს ასვამს მკითხველის წარმოდგენას ნაწარმოებზე, აძნელებს მისი შინაარსისა და იდეის აღქმას. ეს მითუმეტეს საწყენია იმ მკითხველის მიმართ, რომელიც პოემას თარგმანში კითხულობს. გავბედავ და ვიტყვი, რომ მე არ მინახავს თარგმანი ჩემთვის გასაგებ ენებზე (რუსული, ინგლისური, გერმანული), რომელსაც, მიუხედავად მისი ლიტერატურული ღირსებებისა, ყველა ნიუანსის დაცვით მიაქვს მკითხველამდე ავტორის ყველა ორახროვანი, მინიშნებითი, აუცილებლად მართებული დასაქმელი გამოთქმა. ასეთი თარგმანი შეიძლება არსებობს (თუნდაც ჩამოთვლილის გარდა, სხვა ენებზე), მაგრამ ვიმეორებ, მე არ მინახავს. აქვე საჭიროდ მიმაჩნია დავძინო, რომ ზემოდ მითითებული ნაშრომი თ. ერისთავისა, თანდართული ლიტერატურით, პასუხობს ყველა საკვანძო კითხვას.

მაშ, დავასახელებ თ. ერისთავის დებულებებსა და მის მიერ შენიშნულ პარალელებს პოემის შინაარსსა და საქართველოს ისტორიულ ეპიზოდებს შორის, რომლებმაც ბიძგი მისცა ჩემს კვლევას ამ მიმართულებით: ტარიელი, ავთანდილი და ფრიდონი ავტორის - დემნას სამი იპოსტასი არიან, ხოლო ნესტან-დარეჯანი და თინათინი - თამარის (მეფის) ორი იპოსტასი; ტარიელი შავ ცხენზეა, ავთანდილი კი თეთრზე - ქ-მა თამარმა ეს თეთრი და შავი ინდური ვედური თქმულებების მიხედვით არჯუნასა და კრიშნას ფერებს დაუკავშირა; ტარიელისა და ნესტანის სიყვარულს პოემაში წინ გადაუდგა ნესტანის მამიდა დავარ, რომლის ქართული საფუძველია 'და ვარ', ხოლო ირანული - 'მართლმსაჯულების აღმსრულებელი'; ტარიელისა და ნესტანის ნათესაურ სიახლოვეზე მეტყველებს სხვა ბევრი ფაქტიც - ფარსადანის მიმართვა ტარიელისადმი ნესტანის ქორწილის მოლოდინში გადაიხადონ ქორწილი, 'ვით დასა შენსა სრულია'; ნესტანის მიერ თქმა ტარიელისადმი, რომ მან მოკლას სასიძო, როგორც ინდოეთის ტახტის მოცილე, მაგრამ არ ახსენოს მათი სიყვარული, როგორც მოტივი ამ მკვლევლობისა; ანტონ კათალიკოსის მიერ შოთა რუსთაველის დასახლება თამარ მეფის ერთერთ მემკვიდრედ და პოემის შესავალში ავტორის სიტყვები - 'ვთქვენი ქებანი ვისნი მე არ ავად გამორჩეული'; ავტორის მიერ თამარის მიმართ სიყვარულის გამოთქმა და განცხადება, რომ ნაწარმოებში მის სახელს ხშირად მოიხსენებს: 'მისი სახელი შეფარვით ქვემორე მითქვამს, მიქია'; ავტორი (დემნა) ამოეფარა შოთა რუსთაველის სახელს - 'რუსთველი', უსახელოდ, ხოლო ნაწარმოების ბოლოს თქვა: 'ვწერ ვინმე მესხი მელექსე, მე რუსთველისად ამისა'. ასეთი გაგებით, ეპილოგი იგივე პიროვნების მიერ არის დაწერილი, რომელმაც მთელი პოემა დაწერა და არა ვინმე გადამწერის მიერ დამატებული; დემნას დასჯის შესახებ არაერთგვაროვანი და არც მაინცა და მაინც სარწმუნო მომაცემები, განსაკუთრებით დასჯასა (თუ ის მართლა დაისაჯა) და მის გარდაცვალებამდე გასული დროის შესახებ.

ზემოდჩამოთვლილი ფაქტები ახსნა - განმარტებას მოითხოვს; სწორედ ამ საკითხს ეძღვნება ჩემი ნაშრომები, რომლებიც ქ-ნ თამარის წიგნთან ერთად, ამ სტატიის ლიტერატურულ ჩამონათვალშია და დაინტერესებულ მკითხველს შეუძლია მათ მიმართოს.

ასეთი ვრცელი წინასიტყვაობის შემდეგ შევუდგები ჩამოთვლილი დებულებების ახსნა-განმარტებას, საკვანძო სიტყვებისა და გამოთქმების ჩემი ინგლისური თარგმნით მოწოდებას და შემოგთავაზებთ ჩემ საკუთარ - თ. ერისთავის შეხედულებების მხარდამჭერ - თვალსაზრისს:

ტარიელის, ავთანდილისა და ფრიდონის უფლისწულ დემნას იპოსტასებად წარმოდგენა სავსებით ლოგიკურია - ავტორი მთელი ნაწარმოების მანძილზე ხახს უსვამს გმირთა მსგავსებას, ერთფეროვნებას. თუ ტარიელი ინდოელია (ვითომ) და მის სიყვარულს წინ დავარი გადაუდგა, ავთანდილს (არაბს, მაჰმადიანს) ამ თვალსაზრისით არაფერი ემუქრება. მართალია, იგი არ არის როსტევანის „გვარისა“, მაგრამ მისი გაზრდილი და აღზრდილია - და თუნდაც იგივე გვარისა ყოფილიყო, მუსლიმობა ვერ შეაკავებდა მისსა და თინათინის შეერთებას.



ფრიდონი განსახიერებაა დემნას გამეფებისა უთამაროდ, ბიძასთან ჭიდილში. ეს ავტორს არ სურს და ფრიდონი თავის შავ ცხენს ტარიელს ჩუქნის.

ნესტანისა და თინათინის თამარის იპოსტასურობა აშკარაა - თინათინი ნესტანის ათინათია, მამას იგი სამეფო ტახტზე აპყავს. სწორედ მათ სახელებით მიგვინიშნებს პოემის ავტორი „შეფარვით“ თამარის სახელს (როგორც პროლოგში გვპირდება): "I will be hinting at her name, from now on often you'll hear that."

ტარიელის შავ ცხენთან დაკავშირება და ავთანდილისა თეთრთან მიმაჩნია აშკარა მინიშნებად პლატონის სულის ალეგორიაზე - მეეტლე, რომელიც მართავს ეტლს, რომელშიც შებმულია ორი ცხენი; შავი (მოკვდავი) - ჯიუტი, თვითნება, ძნელად სამართავი და თეთრი (უკვდავი) - ჭკვიანი, დამჯერი, მოწესრიგებული. აქ ხომ აშკარა მინიშნებაა ტარიელისა და ავთანდილის ხასიათებზე.

პოემის ორაზროვნობა პროლოგშივეა ხაზგასმული, თუ მ. უორდროპმა ამისათვის სიტყვა სქოლიოში ჩამოტანით განმარტა, ჩვენ მკითხველს ასეთ თარგმანს ვთავაზობთ:

"This Persian story of past times, now into Georgian verse translated,  
As a precious unique diamond, worth to be admiringly gazed at,  
Equivocally redone by me, was a praiseworthy matter made –  
Let her do state my words' approval, who drives me crazy, makes me mad!"

როგორც ზემოთ მოგახსენეთ, ტარიელისა და ნესტანის ნათესაობა (დემნასა და თამარის ნათესაობის ანალოგია) პოემაში დაუფარავად არის მითითებული. აი, რას ეუბნება ფარსადანი ტარიელს ნესტანის ქორწილის მზადების პროცესში:

"This day's the happiest day for me – King said to me – let's have a ball!  
May as your sister's worth, be it grand royal wedding – that's my call."

პოემის პროლოგში, მსგავსად ოპერის უვერტიურისა, გაჟღერებულია ყველა თემა ნაწარმოების შინაარსისა - პლატონის შეხედულება ლიტერატურულ ნაწარმოებზე - "But he, only he's true master, whose creation moves and shakes us.", ნორმალურ საზოგადოებრივ ცხოვრებაზე -

"What to whom by fate's been offered, let them carry out with eagerness –  
There's the land for peasants to work on, let the warrior be brave, fearless.  
If one loves, he should be faithful, should preserve his love, its firmness,  
May no strength change his strong feeling; let him keep his love in earnest."  
ამაღლებულ, „საზო“ (პლატონურ) სიყვარულზე -

"Have I to sing and praise the love, the midjnurship of precious kind?  
It's hard, it's difficult to express, and it's inscrutable for one's mind;  
It is the high, divine affair; it fills our heart with joy and pride,  
Its object – free from routine trifles – tastes indescribable pure delight.  
Such kind of midjnurship, such love can't be by many ones perceived;  
The tongue - explaining it – dries up, the listener's ears get tired with it,  
Here I relate the low affairs; people's carnal nature's filled with it;  
However, with claims of eminence when there in the first place is a spirit."

როგორც აღვნიშნეთ, ანტონ კათალიკოსი შოთა რუსთაველს მოიხსენებს თამარ მეფის ერთ ჟამთაღმწერლად და თ. ერისთავის მიხედვით მის სახელს (უსახელოდ, გვარის შეცვლით) ამოეფარა ავტორი -

"Our Queen, our Tamar should be praised, for whom I shade my bloody tears;

I praised her one time in the past, and chose then not rejected themes...”

ავტორის (დემნას?) სიყვარული თამარისადმი ნაწარმოების დასაწყისშივე დაუფარავად არის გაჟღერებული -

“I, Rustveli – totally crazy – do this job as tells my spirits;

She who’s a head of our armed forces, she’s who turns me maddened, she is.

I am tired, no drug can cure me, and support the midjnure’s feelings,

Either I will be revived or in a grave I will be sleeping.”,

მაგრამ, ვითარების - მისი სიყვარულის განუხორციელებლობის გააზრებით, იგი მზად არის საკუთარი გრძნობები, პირადი ცხოვრება მისი გულის სწორის ბედნიერებას (და ფართო გაგებით ქვეყნის კეთილდღეობას) შესწიროს -

“The real brave midjnur’s he who can lay down for her his life and luck.”

ამის დემონსტრაციაა ტარიელისა და ავთანდილის შეხვედრა, დამეგობრება, აზრების ურთიერთგაზიარება . აქ ავთანდილის წასვლა ტარიელის საძებრად უნდა წარმოვიდგინოთ როგორც თამარისა დავალება დემნაზე გაერკვეს თავის გრძნობებში, დაინახოს რეალობა. ავთანდილი პოულობს ტარიელს გამოქვაბულში (პლატონის გამოქვაბულის ალეგორია!) და „გაანათლებს“ მას. ტარიელის წინაშე გადაიშალა მწარე რეალობა, იგი უარს ამბობს მეფობაზე (ლომის მოკვლა), სიყვარულზე (ძუ ვეფხის მოკვლა) და განდევნილობაში (ვეფხის ტყავის მოხვევა განდევნილობის ნიშანია!) წერს თავის პოემას, რომლის მოღწევა ქართველ მკითხველთან უნით გამოუთქმელი საკვირველებაა! თუ იგი ავტორის თანამედროვეთათვის იყო გათვალისწინებული, რატომ მათგან არავითარი გამოძახილი არ ჩანს და არაფერი ისმის თამარის მეფობის დროს? აქვე დავძენ, რომ თუ ინდოეთში ვეფხის ტყავით შემოსვა განდევნილობის ალეგორიაა, სპარსეთში ეს ვაჟკაცობის, დევგმობის სიმბოლო იყო.

ყოველივე ნათქვამის გათვალისწინებით ვფიქრობ, ბოლო უნდა მოელოს სპეკულაციებსაც ტარიელისა და ასმათის გამოქვაბულში ცხოვრებაზეც - ასმათი განასახიერებს ტარიელის მოუშუშებელ, განუკურნებელ ტკივილს შეყვარებულის დაკარგვის, მასთან განშორების გამო.

რაც შეეება ფატმანს, იგი ისტორიის მუხას განასახიერებს, ავთანდილი მისგან აგროვებს საჭირო ინფორმაციას. მაგრამ ისტორია ზოგჯერ ჭორებსაც გვაწვდის, ისინი კი მოსაცილებელია და უგულველსაყოფი. სწორედ ასე მოექცა ავთანდილი ზედმეტ ელემენტს, ჭაშნაგირს.

ჩვენს მოხსენებაში ჩვენ გაგიზიარეთ ჩვენი მოსაზრებები ‘ვეფხისტყაოსნის’ შინაარსის უკეთესად გასაგებად, შემოგთავაზეთ ნაწარმოების ბევრი საკვანძო ადგილის ჩვენებური ინგლისური თარგმანი.

განსაკუთრებით აღსანიშნავია პოემის ფინალი; მკვლევართა უმრავლესობა მიიჩნევს, რომ ნაწარმოების ეპილოგი ვინმე გადამწერის მიერაა მიმატებული. ასეთი ხედვის საფუძველია სიტყვები - ვწერ ვინმე მესხი მელექსე მე რუსთველისად ამისა - ანუ, ეს სიტყვები რუსთველის მიმსგავსებით პოემას მიაწერა ვინმე მესხმა მელექსემ. მკითხველი, და განსაკუთრებით უცხოელი, რომელიც პოემას თარგმანში ეცნობა, სწორედ ასეთი შეხედულებით იმსჯელებს. ჩვენ კი ვფიქრობთ, რომ მკითხველს უნდა მიეცეს საშუალება სხვანაირადაც გაიზიაროს პოემაში აღწერილი ამბები და თვით პოემის შექმნასთან დაკავშირებული ისტორიაც, მითუმეტეს, რომ ასეთი შეხედულებისათვის არსებობს საკვებით ლოგიკური საფუძველი.

ზემოდმოტანილი სტრიქონები ასე შეიძლება გადაითარგმნოს ინგლისურად:

‘I’m some Meskhetian, rhyming this to imitate Rustveli’s name’.

ჩვენ ვთვლით, რომ საკვებით ლოგიკურია ნაწარმოების ამგვარი გააზრება - ავტორი (დემნა?), ‘რუსთველის’ სახელით ამოეფარა იმ შოთა რუსთაველს, რომელსაც ანტონ კათალიკოსი თავის ‘ქართული ენის გრამატიკაში’ მოიხსენებს თამარ მეფის ერთერთ ჟამთაღმწერად - ‘მე, რუსთველი, ხელობითა ვიქმ საქმესა ამა დარი...’, ‘უსახელოდ დაწერა პოემა და ბოლოში გვითხრა, რომ დაწერა იგი რუსთველის მიბაძვით.

თუ ეს მართლა ასე იყო, მან დაწერა ეს ‘გრძელი შაირი’ ყველა იმ უბედურების შემდეგ, რაც მას თავს გადახდა - მეფის წინააღმდეგ აჯანყება, თამარის გამეფება, გათხოვება, მისი დასჯა თუ ქვეყნიდან

გადახვეწა. ეს პოემა, ამდაგვარად გაგებული, არის მისი არშემდგარი ოცნება - მეფობა თამართან ერთად და კეთილდღეობის დამყარება თავის ქვეყანაში - შიგან მათთა საბრძანისთა თხა და მგელი ერთად სძოვდეს - Goats and wolfs grazed side by side there as companions in their kingdoms.

რასაკვირველია, ჩვენის მხრივ ზედმეტი თავდაჯერებულობა იქნებოდა ჩვენი შეხედულების უდავო ჭეშმარიტებად მიჩნევა - მაგრამ საკითხის ამგვარად დაყენება მართებულად გვესახება: არსებულ ისტორიულ და პოემაში გაჟღერებულ ფაქტებზე დაყრდნობით თუ პოემის ავტორზე ასეთი წარმოდგენა არასწორია, მაშ რომელია სიმართლე?

### **ლიტერატურის ჩამონათვალი**

ერისთავი, თ. (2010). „ესე ამბავი სპარსული, ქართულად ნათარგმანები“ ანუ „ვეფხისტყაოსნის“ სიუჟეტის მეორე განზომილება. თბილისი 2010.

ჭანტურიშვილი, თ. (2019). 'ვეფხისტყაოსნის' ალეგორია. In M. Arslan & G. Amaglobeli (Eds), *4<sup>th</sup> International Conference on HISTORY, ART, LITERATURE and CULTURE in Black Sea Region and South Caucasus* (pp. 109 – 115). Tbilisi, Georgia.

ჭანტურიშვილი, თ. (2020). ვეფხისტყაოსნის ალეგორია. კრებულში *რუსთველოლოგია IX* ი. ამირხანაშვილისა და ლ. კარიჭაშვილის რედაქტორობით (გვ. 139 - 149). თბილისი, სახ. უნივერსიტეტის გამომცემლობა.

## კულინარია და მხატვრული ტექსტი

Tamar Gogoladze

Gori State Teaching University, Georgia

კულინარიის, საჭმლის გემოვნებით მიწოდების თემა უძველესი დროიდან დომინირებს სხვადასხვა ქვეყნის ტექსტებში. მაგრამ წინამდებარე სტატიისათვის შევარჩიეთ მხოლოდ მხატვრული ტექსტების ანალიზი, რომლებშიც სამხარეულოს საგნები თუ კერძის მომზადების რეცეპტურა უშუალოდ დაკავშირებულია მთავარ პერსონაჟთა ყოფა-ცხოვრებასა თუ მათ სულიერ განცდებთან (სიყვარული, სექსი). აღსანიშნავია ქართულ-თურქულ თუ მექსიკა-ბრაზილიის ავტორთა მიერ კულინარიასთან მიგნებულად მოძიებული სატრფიალო თემები, რომლებიც უმეტესად XIX-XX საუკუნეების მხატვრულ ტექსტებთანაა დაკავშირებული. ერთ თუ ერთ ტექსტში ოცწლიანი თანაცხოვრების პერიოდში ცოლ-ქმრის ურთიერთობა - გართობა-საუბარი კერძის უპირატესობის აღმოჩენას უკავშირდება (ილია ჭავჭავაძის „კაცია-ადამიანი?“) და მათი სულიერი სამყაროს სატირული გამომსახველობითი ხერხებით გადმოცემით მიიღწევა, თურქი მწერლის ორჰან ფამუქის ნაწარმოებში კერძის მომზადების პროცესში გამოყენებულ ნივთების სატრფოს სიყვარულით მათ მოგროვება-შენახვაში აისახება („უმანკობის მუზეუმი“). სამაგიეროდ, მექსიკურ-ბრაზილიურ მხატვრულ ტექსტებში (ლაურა ესკივალის „როგორც შოკოლადი მდულარე წყალში“, ჟორჟი ამადუს „დონა ფლორა და მისი ორი ქმარი“) აღნიშნული ქვეყნების კერძის მომზადების რეცეპტურა უშუალოდ წარმართავს მთავარი თუ მეორეხარისხოვანი პერსონაჟების სასიყვარულო ურთიერთობებს, რაც ერთგვარ სიმპატიას ბადებს მათ მიმართ მკითხველის განწყობილებაში. მხატვრულ ტექსტებში აქ ხშირად წარმართველ ან უარყოფით როლს თამაშობს კულინარია და ეს ადამიანთა ყოფის მხატვრულად გადმოცემის ერთ-ერთი მნიშვნელოვანი კულტუროლოგიური ასპექტია, რომელიც შემდგომ კვლევასაც მოითხოვს, რისი ერთი მცდელობაც გვქონდა წინამდებარე სტატიაში.

**საკვანძო სიტყვები:** კულინარია, მხატვრული ტექსტი, კულტუროლოგიური ასპექტები

### Culinary and Fiction

The theme of culinary and food-tasting has been dominated in the texts of different countries since ancient times. As for the presented article, we have chosen to analyze only fiction texts in which the kitchen items or the recipes of the meals are directly related to the main characters' lives or their spiritual feelings (love, sex). It is noteworthy that the Georgian-Turkish or Mexican-Brazilian culinary love themes are found by the authors which are mostly related to the fiction of the 19th-20th-century. In one of the texts a wife and a husband's 20-year family life is related to discovering the preference of a meal (Ilia Chavchavadze's "Is a Man a Human ?!") and the satirical way of conveying their spiritual world, collecting items used during preparation of a dish by Turkish writer Orhan Pamuk "The Museum of Innocence"). However, in Mexican-Brazilian fiction (Laura Esquivel's "Like Chocolate in Boiling Water", Georges Amadu's "Donna Flora and Her Two Husbands"), the recipes of the cuisine of these countries conduct the romantic relations of the main or secondary characters, which causes positive attitude of a reader to the characters. Culinary often plays a dominant or negative role in fiction texts, and this is one of the important cultural aspects of the artistic representation of people's life that requires further research as we attempted in the presented article.

**Keywords:** Culinary, literary text, cultural aspects

კულინარიის, საჭმლის დაგემოვნების თემა, უძველესი დროიდან დომინირებს სხვადასხვა ქვეყნის არამხატვრულ თუ მხატვრულ ტექსტებში. ჯერ კიდევ „კომედიის მამის“, არისტოფანეს, პიესებში ცნობილი ფრანგი მწერლის ფრანსუა რაბლეს „გარგანტუასა და პანტაგრუელში“ აღწერილია უამრავი საკვები, რომლებსაც „ნთქავენ“ მთავარი პერსონაჟები დიდი დაგემოვნებით. XIX საუკუნეში კულინარიული ფიგურების პარალელურად იქმნება ნაწარმოებები, რომლებშიც კვების რიტუალიცაა დასახელებული.

ისტორიულ პერსონაჟთა თავგადასავლების უბადლო ავტორი, ალექსანდრე დიუმა, ქმნის წიგნს, „დიდი კულინარიული ლექსიკონი“, რომელშიც შედის 800-მდე ნოველა საჭმლის რეცეპტებით, მიმოწერით, ანეგდოტებით სხვადასხვა საკვებთან დაკავშირებით. XX საუკუნის დასაწყისში, მოდერნიზმის ეპოქაში, მეტ-ნაკლებად შემცირდა აღნიშნულ თემაზე წერა, რაც მინიმუმამდე იქნა დაყვანილი საბჭოთა ეპოქაში. სადღეისოდ ბევრი მწერლის ნაწარმოებში ძალზე პოპულარული გახდა გასტონომიული ხელოვნება, მსოფლიოს სხვადასხვა კუთხის მწერლებთან გაჩნდა დეტექტივები, სატრფიალო რომანები და სხვ. ქართულ სინამდვილეშიც მწერალი ქალი დიანა ანდომიანი გამოსცემს წიგნს „წინასწარმეტყველება მურაბით“, რომელშიც ყველაფერი მთავარი კონცეპტის გარშემო ტრიალებს, - ეს არის გემო, მახსოვრობა და ლიტერატურა, ავტობიოგრაფიული მომენტები, ისტორიული პროზა, მსოფლიო ლიტერატურის შედეგების კულინარიული შეფერილობა, სოციალური თუ პოლიტიკური თემატიკა, ლიტერატურული კრიტიკა, ლინგვისტური ძიებები შეხავებულია კულინარიულ რეცეპტებთან, რომელთაგანაც ბევრი საუკუნეების წიაღში ჩაკარგულია“, - იუწყება ინტერნეტის რეკლამა აღნიშნულ წიგნზე. <https://www.facebook.com/booksinbatum-i/photos/a.37469106937820-7/640449856135659/?type=3>).

წინამდებარე სტატიისათვის კი შეირჩა მხატვრული ტექსტები, რომლებშიც სამზარეულოს საგნები, კვების ობიექტები თუ კერძის მომზადების რეცეპტურა უშუალოდ დაკავშირებულია მთავარ პერსონაჟთა ყოფაცხოვრებასა თუ სულიერ განცდებთან (სიყვარული, სექსი).

რა პრინციპით შეირჩა სტატიისათვის მსოფლიოს სხვადასხვა ქვეყნის მწერალთა ნაწარმოებები? ბუნებრივია, უამრავი ლიტერატურა არსებობს ამ მწერალთა შემოქმედების, თუ მათთან მოთხრობილი გასტონომიული საკითხების გამოკვეთით, მაგრამ ერთგვარი სპეციფიკა და ან საერთო არსებობს, რაც საკითხს სრულყოფილად თუ არა, ნაწილობრივ მაინც ამოწურავს. ამდენად, პირველი და აუცილებელი ლიტერატურათმცოდნეობითი კუთხით, აღსანიშნავია, რომ ადამიანის ყოველდღიური ყოფის ერთი ძირითადი ელემენტი, კვება, დაგემოვნება, კომუნი-კაციასთან ერთობლიობაში, იძლევა საშუალებას გავკვავთ მწერლის, ბელეტრისტის მხატვრულ ოსტატობაში.

ქართულ სინამდვილეში თითქმის ერთ-ერთმა პირველმა, XIX საუკუნის 60-იან წლებში, კრიტიკული რეალიზმის წარმომადგენელმა, ილია ჭავჭავაძემ თავის მოთხრობაში „კაცია - ადამიანი?!“ სცადა ეჩვენებინა ცოლ-ქმარის, თათქარიძეების, გართობა, საფუძვლიანად დანაყრების შემდგომად, რაც, ბუნებრივია, ისე საჭმლის, სხვადასხვა კერძების ირგვლივ ტრიალებს. მანამდე, სავარაუდოდ, რუსეთში განათლების მისაღებად გამგზავრებული ილია, იცნობდა ევროპულ, თუ რუსულ ლიტერატურას, რომელშიც ჩნდება მაღალი წრის მცონარა პერსონაჟი, მთელ ცხოვრებას, „ძილსა და ჭამაში რომ ლევს. მოთხრობაში „კაცია-ადამიანი?!“ კვება, კარგად მომზადებული ტრადიციული ქართული საჭმელები, ჩიხირთმა, ბოზბაში, ნერწყვის მომგვრელია და ისევე ახალი დანაყრებისაკენ მიიპყრობს პერსონაჟთა ყურადღებას: „შენ ხომ ჩიხირთმა მშიერს მოგვგრის პირში ნერწყვსა, მე კი ბოზბაში - მაძლარსაცა. აი, თუნდაც ახლა: მე ხომ ამაღამ შენზე მეტი მიჭამია, მაგრამ რომ მაგონდება პირამდინ პურ-ჩაყრილი, ჩაბუჭბუჭებული ბოზბაშით სავსე მათლაბა, თუ ზემოდანაც ერთი კარგი კანჭი აძევს!“ (ი. ჭავჭავაძე, II, 1974:73) - თავს აწონებს ლუარსაბი კნენისა დარუჯანს გურმანობით ლუარსაბისათვის თავად კვების ელემენტები ქვეულა შედარებისა და ეპითეტებისათვის მეუღლისადმი სიყვარულის გამოსახატავად (ტარხუნა, წიწმატი).

აღნიშნული თემით მწერალი ცდილობს გაამძაფროს სატირა ჭამა-სმას გადაყოლილი ცოლ-ქმარის დახასიათებისას. გარდა ამისა, აღნიშნული თემა XXI საუკუნეშიც ხდება ახალი ლიტერატურული კონკურსის ობიექტად: 2003 წელს ჟურნალმა „ომეგამ“ გამოაცხადა კონკურსი „გასტონომია ლიტერატურაში“ დევიზით „ლუარსაბ თათქარიძე“, რომლის შედეგები 2 ოქტომბერს შეჯამდა და გამოვლინდა 3 საუკეთესო ნომინატის ავტორიც. XXI საუკუნეში ეს ნოველები სხვადასხვა ყოფით მომენტს უკავშირდება და იუმორითაა გაზავებული.

აღმოსავლურ ლიტერატურაში სიყვარული სატრფოსთან დაკავშირებულ ყველა მომენტს თუ საგანს უკავშირდება. მაგალითისათვის მაჯუნის კონფლიქტი ლეილის მშობლებთან სუფრაზე მისი ძაღლთან მიფერებამ გამოიწვია (ნიხამი განჯელის „ლეილმაჯუნნიანი“). ასევე თანამედროვე თურქი მწერალი ორჰან ფამუქი თავის განმაურებულ რომანში „უმანკობის მუზეუმი“ საყვარელი ქალის ფუსუნისადმი გრძნობის გაძლიერების, მასზე ოცნების მიზნით, სატრფოსთან სტუმრობისას „იპარავს“ კოვხს, რომელსაც ფუსუნის პირი ეხებოდა, ნაყინის ქალაქს, რომელიც მან მიირთვა. გარდა ამისა რომანში აღწერილია ხშირი შეხვედრები კაფეებსა თუ რესტორნებში, წვეულებაზე მირთმეული „ბარაბული“ - ხონთქარა, (ზურგიელი),

რაქი, მურაბა და სხვა. აქ საჭმელი, როგორც საჭმელი არაა ძირითადი. იგი ემსახურება საყვარელი არსების გახსენების, მასზე ოცნების ფუნქციას, ხოლო ნივთების ძირითადი ნაწილიც ორჰან ფამუქის მეორე ნაწარმოებშიც ფიგურირებს „ერთი ძველი კომპის სახენი“ მქონდა. „მინდა მურაბა გავაკეთო, მაგრამ ვერსად ვპოულობ“- (ფამუქი, 2001:701) უყვება რომანის პერსონაჟი ქემალი ავტორს და ასკვნის: „ამ ნივთებს რომ ნახავენ, ჩემი სიყვარულის სიდიდისა და სიფაქიზეს გაიგებენ... დაწერეთ, რომ მუხუუმის ვიტრინები მკრთალი შუქით იყო განათებული. სტუმრები ექსპონატების დათვალიერებისას ჩემი და ფუსუნის სიყვარულისადმი პატივისცემით განიმსჭვალებთან და თავიანთ მოგონებებს ჩვენს სიყვარულს შეადარებენ“. (ო. ფამუქი, 2011:693).

ავტორის აზრით, ქემალის მიერ სატრფო ფუსუნის ხსოვნისათვის შექმნილი სამუხუუმო კოლექციის, მისი ექსპონატების შეცნობით, სულსაც შეიგრძნობენ. ამ კუთხით, სამზარეულოს ნივთები, მათი კავშირი მთავარ პერსონაჟთან, გრძნობის მახსოვრობას და მის განხანგრძლივებას უწყობს ხელს.

ბრაზილიელი მწერლის ჟორჟი ამადუს ნაწარმოებებში არაერთგზის წარმოდგენილია გასტრონომიული სიამოვნება ბრაზილიური ტრადიციული საჭმელი, რამაც ერთგვარად შეუწყო ხელი მათ პოპულარიზაციას სხვადასხვა ქვეყნის მკითხველის დაინტერესების თვალსაზრისითა და მათი შეტანით ყოველდღიურ მენიუში. რომანში „გაბრიელა“ თურქი ნასიბი მზარეულს არჩევს, როგორც კარგი კულინარის, ასევე ლამაზი და მიმზიდველი ქალის კუთხით, რაც სექსით ბოლოვდება და იგი რჩება ნასიბისათვის ორი სიამოვნების წყაროდ.

მაგრამ მეორე რომანში „დონა-ფლორა და მისი ორი ქმარი“, რომელსაც სხვა სათაურად „ზნეობისა და სიყვარულის ამბავი“ ჰქვია, მთავარი პერსონაჟი მულტი ქალი დონა ფლორა, კარგი მზარეულია, რომელსაც თავისი სკოლაც აქვს და ყოველ რეცეპტს თან ატანს. თავისი გარდაცვლილი ქმრისადმი სიყვარულის ნოსტალგიას თითოეული რეცეპტი უძლის წინ, ან ჩართულია თავში და მკითხველს აზიარებს მთავარი გმირის განცდებს.

საკულინარო სკოლა „გემოვნება და ხელოვნება“, თავისთავად მიგვანიშნებს გასტრო-ნომიული მოთხოვნის დაკმაყოფილებისათვის ოსტატობაზეც, რასაც მზარეული-მასწავლებელი თავის შეგონებასაც უმატებს:

„ამ სულელებს ხახვი მყარალი ჰგონიათ,

თუმცა სურნელებისა რა გაეგებათ?

ლალას უმი ხახვი უყვარდა,

ამიტომ იყო მსუსხავი მისი კოცნა“

(ჟ. ამადუ, 1980:45).

დონა ფლორას მეორე ქმარიც, დოქტორი თეოდორიც, კარგი სამზარეულოს, პირისგემოს მოყვარულია და ეს ქორწინება უმშვენიერეს ქალთან სიყვარულს ამბავრებს.

თუ ჟ. ამადუ გარდაცვლილის ან ახალი მეუღლის გასტრონომიულ ხსოვნას უკავშირდება, მექსიკელი ავტორის ლაურა ესკივალის ნაწარმოები „Como agua para choshosolate“, („როგორც შოკოლადი მდულარე წყალში“) პირდაპირ ღვივდება სიყვარულის ალი ჯერ ახალგაზრდა პერსონაჟ ქალთან, ტიტასთან, რომელიც თავის გრძნობებს პედროსთან საბოლოოდ ქორწინების წინ საოცარი მექსიკური საჭნლის ცხოვრების შემადგენელი ნაწილია, რომელშიც სატრფო ქალი პედროსაგან ნაჩუქარი ვარდის თაიგულის ფურცლებით აკეთებს მექსიკურ ფრინველის ხორცის საჭმელს. აქ თითოეული ფურცელი ვარდისა სიყვარულითაა აღსავსე და, როგორც ქურუმი ქალი სამზარეულო ხელო-ვნებისა, ისეთი გრძნობით მსჭვალავს საკვებს, რომ ისინი ერთვარ აფროდიზიადის როლსაც თამაშობს მთავარ პერსონაჟთა ცხოვრებაში.

თვით საკვები, მისი მიღება, სასიყვარული განცდა ერთმანეთში ისეა გადახლართული, მკითხველი ითქვიფება პერსონაჟთა გრძნობებში და ერთგვარად აქცევს როგორც მათი ქმედებების თანამონაწილედ, ისე მექსიკური სამზარეულოთი დაგემოვნების ინტერესის დაკმაყოფილების სურვილებით.

დიანა ანფიბიადი, ქართველი მწერალი ქალი, რომელიც ასევე დაინტერესებულია კულინარიით მხატვრულ ტექსტებში, მოზარდი თაობისთვისაც ზრუნავს. ანა ჯანელიძესთან ერთად გამოცემულ საბავშვო წიგნში „კუკრუჭანები, კოკლოზინები და სხვა გემრიელი რამეები პატარა მკითხველებისათვის“ (2018) წარმოდგენილია „ცნობილი საბავშვო წიგნებით შთაგონებული კერძების რეცეპტები“, როგორიცაა

„შოკოლდის სიურპრიზი“ (როალდ დალის წიგნის მიხედვით), „კარლსონის პროპელერიანი გუფტები“ (ასტრიდ ლიდგრენის წიგნის მიხედვით), ელისის საყვა-რელი ნამცხვარი ფორთხოლის მარმელადით (ლუის კეროლის წიგნის მიხედვით და სხვ.) ავტორების მიზანსწრაფვა ასეთია: „საყვარელი წიგნის კითხვისას დაფიქრებულხარ, მართლა ასე გემრიელია თუ არა იქ აღწერილი კერძები და ტკბილეული, რომელსაც წიგნის პერსონაჟები შეექცევიან? მწერლები მათ ხან გაკვირით აღწერენ და ხან ისე დაწვრილებით, რომ ბევრჯერ ნერწყვიც გადაგიყლაპავს. მაგალითად, გვიფიქრია, რო თოვლის დედოფალს ყინულის სასახლე აუცილებლად ბევრი სხვადასხვანაირი ნაყინით ექნებოდა სახსე. დიანა ანფიმიადიმ რამდენიმე ასეთ „ლიტერატურულ კერძს“ მოუყარა თავი რეცეპტების ამ პატარა წიგნში და მათი მომზადების საკუთარი ვარიანტები შემოგვთავაზა“ - ნათქვამია გამომცემლობის ანოტაციაში, რომელიც წიგნის გარეკანის ბოლო გვერდს ახლავს. წიგნი დასურათებულია, რაც ხელს უწყობს პატარების ინტერესის გაძლიერებას, თვით რეცეპტები კი იუმორით შეზავებული, ბავშვისთვის გასაგებ დამანტრიგებელ, ფანტაზიის გამამაფრებელ მოთხოვნებს ავითარებს: ჩამოთვლილია, რა მოიმარაგოს, როგორ მოი-ქცეს საჭმლის მომზადების წინ. თავში კი მინიშნებულია ავტორისაგან: ასტრიდ ლიდგრენის სახურავის ბინადარ კარლსონს ზურგზე მიმაგრებული პროპელერით ფრენა რომ შეუძლია. როგორ გგონია, ასეთი მოწყობილობა დაბრაწულ გუფტებსაც რომ გაკუკეთოთ, პირში ბზრიალით თავისით შეფრინდებიან?“ (დ. ანფიმიადი, ა. ჯანელიძე, 2018). ავტორებისათვის აქ კიდევ ერთი მიზანიც იკვეთება, შეეჩვიონ ფართოდ გაერკვნენ სამხარეულოს საქმეებში, ამავედროულად, აქ უცხოური თუ ქართული კულინარიის ელემენტები ერთმანეთში იხლართება და წიგნს კიდევ უფრო საინტერესოს ხდის.

დასკვნისათვის აუცილებელია აღინიშნოს, რომ წინამდებარე ნაშრომში, ვფიქრობთ, პირველად გამოიკვეთა მსოფლიოს სხვადასხვა კუთხის მწერლების მიერ თემის-კულინარიის გაშლა სხვადასხვა მიზანსწრაფვით, რაც კიდევ უფრო აძლიერებს ინტერესს როგორც ამა თუ იმ ქვეყნის სამხარეულოს მიმართ, ისე კულინარიის, როგორც ადამიანის ყოფა-ცხოვრების შემადგენელი ნაწილის, მისი სხვადასხვა ფუნქციონალური მნიშვნელობით მხატვრული ოსტატობის წარმოდგენის კუთხითაც, რაც შემდგომაც უფრო ვრცელი და ღრმა ნაშრომის შექმნის აუცილებლობასაც ბადებს.

### გამოყენებული ლიტერატურა:

ი. ჭავჭავაძე, 1974: ჭავჭავაძე ილია, რჩეული, ტ. II, „საბჭოთა საქართველო“, თბილისი, 1974;

ო. ფამუქი, 2011: ფამუქი ორჰან, უმანკობის მუზეუმი, თბილისი, „დიოგენე“, 2011;

ჟ. ამაღუ, 1980: ამაღუ ჟორჟი, დონა ფლორი და მისი ორი ქმარი, თბილისი, „მერანი“, 1980;

დ. ანფიმიადი, ა. ჯანელიძე, 2018: ანფიმიადი დიანა, ჯანელიძე ანა, „კუკრუჭანები, კოკლოზინები და სხვა. გემრიელი რამეები პატარა მკითხველისათვის“, გამომცემლობა „ზოლიანი კატა“, 2018

ინტერნეტრესურსები: <http://marao.ge/hobi/kulinaria/15548-kulinaria-da-literatura-ras> miirhme-vch-tsignis-gmorebihtml; [http://www.facebook.com/booksinbatumi/photos/a\\_374691069378207-/6404-49856135659/?type=3](http://www.facebook.com/booksinbatumi/photos/a_374691069378207-/6404-49856135659/?type=3); [erudit-menu.zu/plugins/art.php?0.view/123](http://erudit-menu.zu/plugins/art.php?0.view/123)

## დავით ონიაშვილი - ბაირონის შემოქმედების მკვლევარი, მთარგმნელი

Tinatin Sikharulidze

Ivane Javakhishvili Tbilisi State University, Georgia

დ.ონიაშვილი XX საუკუნის დასაწყისში ერთი იმ ქართველთაგანია, რომელიც საზღვარგარეთის ლიტერატურის თვალსაჩინო წარმომადგენელთა, ბაირონისა და გოეთეს, პოეტური მემკვიდრეობის გაცნობას ქართველი მკითხველისათვის. დღემდე დ.ონიაშვილზე მკვლევართა ნააზრევი მხოლოდ მისი პოლიტიკური მოღვაწეობით იფარგლებოდა.წინამდებარე სტატიაში კი ყურადღება მახვილდება მის მთარგმნელობით, მეცნიერულ საქმიანობაზე. ამისი შესანიშნავი გამოხატულებაა 1913 წელს ქ. გორის სტამბაში დაბეჭდილი წიგნი „ბაირონიზმი და მსოფლიო მწუხარება“, რომელშიც ლიტერატურათმცოდნეობით შეფასებების პარალელურად, დ. ონიაშვილი ცდილობს წარმოადგინოს ბაირონის რამდენიმე ნაწარმოებიდან საილუსტრაციოდ მოყვანილი ნაწყვეტების საკუთარი თარგმანები. დავით ონიაშვილმა სცადა მკვლევარის თვალთახედვით მეცნიერულად დაესაბუთებინა ქართველი მკითხველისათვის ინგლისელი პოეტის შემოქმედების წყაროები და მიზეზები, რამაც განაპირობა მისი, როგორც რჩეული რომანტიკოსის შეხედულება, სიმძაფრე ძალმომრეობის, სოციალური ჩაგვრის წინააღმდეგ. და, ამდენად, მისი გაცნობა-შესწავლის აუცილებლობაც ქართველთათვის,რამდენადაც ბაირონმა თავისი პოეზიით შეძლო დაენთო ცეცხლი, რომელმაც გაუნათა მომავლის გზა კაცობრიობას. დ. ონიაშვილი მიმოიხილავდა ბაირონის პოეზიის რამდენიმე ნიმუშს, პოემებს „მანფრედი“ და „კაინი“, „ჩაილდ ჰაროლდი“, „დონ-ჟუანი“. დ. ონიაშვილი ამახვილებს ყურადღებას მსგავსებაზე ბაირონსა და ნიკოლოზ ბარათაშვილის პოეზიას შორის, რომ გენიოსები სწორედ ცნობენ ეპოქის სუნთქვას და საკუთარი შემოქმედებით ცდილობენ გადმოსცენ ის ტკივილები, რაც აწუხებს კაცობრიობასა და ამით გამოწვეულ მსოფლიო მწუხარებას. დ. ონიაშვილი წინამდებარე შრომით გვეკვლინება მაღალი ერუდიციის მქონე, უცხოური ენების ბრწყინვალე მცოდნედ, რომელსაც შეუძლია სრული სუბიექტურობით დაუსაბუთოს მკითხველს ბაირონისა და ბაირონიზმის მნიშვნელობა. გარდა ამისა იგი ცდილობს მხატვრულობა შესძინოს თარგმნილ ნაწყვეტებს და ამით გამოკვეთოს განსხვავება ბაირონის წინამორბედ მთარგმნელებთან. დ. ონიაშვილი თარგმნის გოეთეს „ფაუსტს“(1925 წ.), ოსკარ უაილდის „ბედნიერ პრინცს“ (1928 წ.), მოგვიანებით კ. მარქსის „კაპიტალიზმ“ I ტომს (1930 წელს). სამწუხაროდ, მისი თარგმანები თუ წერილები მსხვერპლად შეეწირა 1937 წლის რეპრესიებს.

**საკვანძო სიტყვები:** ბაირონი, ონიაშვილი, ქართული თარგმანები

### David Oniashvili - Byron's Creative Researcher, Translator

D. Oniashvili (1883-1937) can be considered one of the Georgian , who introduced the poetic heritage of Georgian literature, prominent representatives of foreign literature, namely Byron and Goethe. Until now, the opinion of scholars on D. Oniashvili was limited due to his political activity. In the current article, the focus is on his translation and scientific work. An excellent expression of this is the fact that in 1913 St. The book "Byronism and World Sorrow" which was published in Gori printing house, in which, in parallel with the assessments of literary criticism, D. Oniashvili tried to present his own translations of excerpts from several of Byron's works. Davit Oniashvili as a scholar made a valiant attempt to present his translations of Byron's work to the Georgian society which were proved scientifically. D. Oniashvili reviewed several masterpieces of Byron's poetry, including the poems Manfred and Cain, Child Harold, and Don Juan. D. Oniashvili drew attention to the similarities between the poetry of Byron and Nikoloz Baratashvili, both geniuses were regarded as the breath of the epoch who endeavored to tell the society about the world grief and human affliction through their own works. D. Oniashvili with his work entitled "Byronism and World Sorrow" can be considered to have been a brilliant scholar with high erudition and the best professional expert in foreign languages, who could substantiate the meaning of Byron and Byronism to the reader with complete subjectivity. In addition, D. Oniashvili added artistry to the translated passages and in that way he managed to distinguish them from Byron's previous translators.



D. Oniashvili translated Goethe's "Faust" (1925), Oscar Wilde's "Happy Prince" (1928), later K. Volume I of Marx's "Capital" (1930). It is an unpalatable fact that his translations or letters fell victim to the repression of 1937.

**Keywords:** Davit Oniashvili, Byron, Georgian translations

საქართველოს დემოკრატიული რესპუბლიკის დამოუკიდებლობის გამოცხადების აქტს 1918 წლის 26 მაისს ხელს აწერს ერთი გამორჩეული ნიჭით დაჯილდოებული პიროვნება, საზღვარგარეთის ლიტერატურის მკვლევარი, მთარგმნელი, პოლიტიკური მოღვაწე, პუბლიცისტი დავით ეფრემის ძე ონიაშვილი (1883-1937).

ეს პიროვნება მთელი თავისი ბოლოქარი ცხოვრების მანძილზე ღირსეულად უნდა ყოფილიყო დაფასებული, მაგრამ 1937 წლიდან 1959 წლის 3 მარტს რეაბილიტირებული იქნა. სწორედ 2 წლის შემდეგ იხილა დღის სინათლე მის მიერ ქართულ ენაზე თარგმნილმა გენიალური გერმანელი პოეტის, იოჰან ვოლფგანგ გოეთეს, „ფაუსტმა“ (1962 წ.) მანამდე „ფაუსტი“ პეტრე მირიანაშვილს უთარგმნია 1908 წელს ორ ნაწილად, მაგრამ არა უშუალოდ გერმანული ენიდან. ეს საქმე იკისრა გერმანული, ინგლისური, ფრანგული, რუსული ენების კარგმა მცოდნემ დავით ონიაშვილმა. უფრო ადრე დავით ონიაშვილმა ბაირონს და მის შემოქმედებას უძღვნა შესანიშნავი გამოკვლევა „ბაირონიზმი და მსოფლიო მწუხარება“, რომელშიც მოყვანილი ნაწყვეტები ბაირონის პოეზიიდან და პოემებიდან („ჩაილდ-ჰაროლდი“, „დონ-ჟუანი“ და სხვ.) თვით დავით ონიაშვილს უთარგმნია მინიშნებით, რომ მანამდე არსებული თარგმანები შუალედურ ენაზე შესრულებულიდან უნდა იყოს და დაბალმხატვრულობით გამოირჩევაო.

წიგნი ბაირონზე 1913 წელს დაისტამბა ქ. გორში, და მასზე პირველად მიგვანიშნა მეცნიერმა, თარგმანმცოდნემ ქალბატონმა ინესა მერაბიშვილმა.

ოსკარ უაილდის, კ. მარქსის თარგმანების გარდა დავით ონიაშვილს ჰქონია ლექსებიც, სხვა თარგმანებიც, მაგრამ 1937 წელს რეპრესიების დროს დაპატიმრებულს ჩამოართვეს.

დავით ონიაშვილის შესახებ რაიმეს წერა ან მისი მოხსენიება აკრძალული იყო 1959 წლამდე, ამიტომ „ბაირონიზმი და მსოფლიო მწუხარება“, რომელიც 1913 წელს დაიბეჭდა, „არ არის შეტანილი 1941 წელს გამოცემულ „ქართულ წიგნში“. მის გვარს ვერ ვხვდებით აგრეთვე „ქართულ საბჭოთა ენციკლოპედიაში“, რომელიც დავით ონიაშვილის სრული რეაბილიტაციის (1958 წ.) შემდეგ გამოვიდა“ ( სურმანიძე, 2004:3).

ფაქტიურად ონიაშვილზე საუბრისას მეცნიერები, მკვლევარები (რ. სურმანიძე, ლ. ჯიქია, რ. კვერენჩხილაძე, ი.ხვადაგიანი და სხვ.), ყურადღება ძირითადად დ. ონიაშვილის პოლიტიკურ მოღვაწეობაზე მახვილდება, წინამდებარე სტატიაში კი შევეცებით მის ლიტერატურულ საქმიანობას.

დავით ონიაშვილის ბიოგრაფია მკვლევართა მიერ შეივსო მისი ახლობლების, ნაცნობ-მეგობრების, 1937 წლამდე პრესაში არსებული მასალებით.

„დავით ეფრემის ძე ონიაშვილი დაიბადა 1883 წლის 22 დეკემბერს (ძველი სტილით) ტფილისის გუბერნიის გორის მაზრის სოფელ ხიდისთავში, გლეხის ოჯახში“. (ი. ხვადაგიანი, 2016:26), რევაზ კვერენჩხილაძის ინფორმაციით გორის მაზრის სოფ. მადანეთში, გაზეთ „კომუნისტის“ (1925 წლის 7 ივლისის) ცნობით, იგი გორის მაზრის სოფელ ბადანეთიდან იყო. თუმცა აშკარა, რომ უფრო ზუსტია ს. ხიდისთავი, ამას ადასტურებს კავშირიც ქ. გორთან, სადაც შემდგომ მოღვაწეობდა კიდეც. ახალგაზრდას უსწავლია გორის სასულიერო სასწავლებელში, შემდგომ თბილისის სასულიერო სემინარიაში, რომელიც დაუმთავრებია 1904 წელს პირველი ხარისხით. დ. ონიაშვილს უმაღლესი განათლება მიუღია იურივეის უნივერსიტეტში, იურიდიული ხარისხით, 2 წელი კი ისმენდა ლექციებს გერმანიაში, ლაიპციგის უნივერსიტეტში. იცოდა ენები, კითხულობდა ბევრს, უყვარდა მუსიკა, მაგრამ ყველაზე აქტიურად მაინც რევოლუციურ, შემდგომ პოლიტიკურ საქმიანობაში იჩენდა: 1904 წლიდან ქართველი სოციალ-დემოკრატების (მენშევიკების პარტიაში) იყო ცეკას პრეზიდიუმის, შემდგომ ამიერკავკასიის სეიმისა და დამფუძნებელი კრების წევრი, პარტიული (ანუ დამოუკიდებლობის კომიტეტის), (დამკომის სარედაქციო კომისიის) წევრი, თბილისის სამაზრო ერობის ხმოსანი, თავმჯდომარე, 1920 წლიდან მიწათმოქმედების მინისტრი. 1924 წლის აჯანყებაში მონაწილეობისათვის მას აპატიმრებენ და უსჯიან 10 წლის უმკაცრეს იზოლაციას, მაგრამ ავადმყოფობის გამო პირობითი სასჯელით ეცვლება. სხვადასხვა დროს გაპარვაც სცადა ბათუმის გზით, მაგრამ მალე დააკავეს. 1937 წლის 14 აპრილს კი დავით ონიაშვილს აპატიმრებენ და 12 ივლისს სისხლის სამართლის კოდექსის 58-ე მუხლით (ჯაშუშობა) უსჯიან დახვრეტას, რაც სისრულეში მოიყვანეს 12

აგვისტოს. მანამდე კი ციხიდან რამდენიმე ბარათის გადმოგზავნაც შეძლო. ერთში, თავისი მცირეწლოვანი ქალიშვილის ეთერისათვის მოუწერია: „არ გასცვალო სამშობლო უცხო ქვეყნის გულისთვის, ქეთევანი გახსოვდეს, წამებულ სულისთვის“ (კვერენჩხილაძე, 2014:473).

დავით ონიაშვილს მეუღლე, სოფიო ხარაშვილი, მალე გარდაცვლილა, ხოლო შვილების - ეთერის (შემდგომში მედიცინის მეცნიერებათა კანდიდატი, ექიმი-პედიატრი) და ოთარ ონიაშვილის (აკადემიკოსის, რომლის სახელსაც თბილისში ერთ-ერთი ქუჩა ატარებს) - აღზრდა მამიდა ლიზას უკისრია. თავად დავითი დროს არასოდეს კარგავდა უქმად, თედო სახოკიასთან შენიზნული თუ ციხეში, წერდა, თარგმნიდა...

როგორც აღინიშნა, დ. ონიაშვილის ერთ-ერთი უმნიშვნელოვანესი და თანაც პირველი გამოკვლევა ბაირონის შემოქმედებას ეხება. არანაკლებ მნიშვნელოვანია მისი პასუხიც „გაუგებრობა თუ უვიცობა?“ (დ. ონიაშვილი ქ. „მნათობი“, 1928 N5,6).

იმავე მიზნით, ოღონდ ბაირონის გარდაცვალებიდან 100 წლის თავთან დაკავშირებით უკვე 900-იან წლებში გამოცემულ ნაშრომში „ბაირონიზმი და მსოფლიო მწუხარება“ ონიაშვილი აღნიშნავს, რომ დღესაც გრძელდება ის პროცესი, რამაც აიძულა ბაირონი, მარტოსული გენიოსი, საჭირო გამხდარიყო საზოგადოებისათვის: „თანამედროვე ადამიანის სულიერი განწყობილება ბაირონის ხანას გვაგონებს. იდეალების დაკარგვა და იმედების გაცრუება, რომელიც კაცობრიობამ წარსულ საუკუნეში გამოსცადა, თანამედროვე ადამიანსაც ხვდა წილად, თუმცა ამ სენით მთელი საზოგადოება არ არის შეპყრობილი, მაგრამ მით უფრო მწარე იმის ხვედრი, ვის გულშიც იგი გამეფებულა. ამიტომ არის რომ ბევრი ჩვენთაგანი ბაირონის პოეზიაში დღესაც ვპოვებთ მშობლიურ ჰანგებს, ხოლო მის გმირებში თავის იდეალების განხორციელებას“. ( ონიაშვილი, 1913:2,3) და თუმცა, მისივე აზრით, „ჩვენი საზოგადოება ნაკლებად იცნობს მის შემოქმედებას; ავტორი პათეტიურად შენიშნავს: „იგი შემოქმედობის დაუმრეტელი წყაროა, სადაც ცხოვრების ყოველი ჭუჭყი ირეცხება. მაშ დავაწაფოლ ამ წყაროს? ყური დაუგდოთ მსოფლიო მწუხარების დიდებულ მგოსანს, რომ მისმა ძლიერმა სიტყვამ გვასწავლოს ჩვენი საქმენი საგმირონი. ( ონიაშვილი, 1913:48). დ. ონიაშვილის ნააზრევადან ყურადღებას გვაძლავს იმედი ერთ თვალსაჩინო ფაქტზე: ჩვენთვის უცნობია, რა წყაროთი უნდა ესარგებლა დ. ონიაშვილს ბაირონის შემოქმედებაზე საუბრისას, თუმცა ალაგ-ალაგ მოჰყავს ამონარიდები ბაირონის სხვადასხვა მკვლევართა სოუტის, ზელინსკის, მურის ვესელოვსკისა და სხვათა ნაშრომებიდან, მაგრამ დ. ონიაშვილი იხილავს როგორც ბაირონის რამდენიმე ლექსს, ისე მისი ყურადღება ჩერდება „ჰიაურზე“, „ჩაილდ ჰაროლდზე“, „მანფრედზე“, „კაენსა“ და „დონ-ჟუანზე“ ხოლო პირველად მოყვანილი ციტირების სქოლიოში აღნიშნავს: „უნდა აღვნიშნო სამწუხაროდ, რომ ბაირონის თხზულება თითო-ოროლა ადგილის გარდა ჯერ არ არის გადმოთარგმნილი ქართულ ენაზე. (მაშინ, როდესაც იგი უნდა იცნობდეს თუნდაც ი. ბაქრაძის მიერ შესრულებულ თარგმანებს-თს.). ამიტომ თითონ ვეცადე შეძლების და გვარად გადმომეთარგმნა ლექსითვე ეს და სხვა ქვემოდ მოყვანილი ადგილები, რომ დედანის შინაარსის სიღრმესთან ერთად გარეგნული სილამაზეც შენახულიყო“. ( ონიაშვილი, 1919:11,12) აქ აშკარაა დ. ონიაშვილი მაღალმხატვრულად და გამართლებულად თვლის თავის თარგმანებს, რომელიც უცნობია, შესრულებულია უშუალოდ ორიგინალიდან, თუ რომელიმე შუალედურ ენაზე შესრულებული თარგმანიდან, ამიტომ ჩვენ ყურადღებას აქ შევაჩერებთ მხოლოდ მის რამდენიმე თარგმანზე: ლექსებისა „ბუნების ლოცვა“, „კაროლინა“, ნაწყვეტებს „ჰიაურიდან“, „ჩაილდ ჰაროლდიდან“ (სიმღერა III) „სატრფო ინესა“, „მანფრედიდან“, კაენიდან“, „დონ-ჟუანიდან“, უნდა აღინიშნოს, რომ დ. ონიაშვილი ცდილობს ღრმად ჩაწვდეს ბაირონის პოეზიის იდეურ მხარეს და შესაძლებლობის ფარგლებში მხატვრულად გამართოს ლექსი.

დ. ონიაშვილმა, ერთ-ერთმა პირველმა ქართველ მოაზროვნეთა შორის, სცადა ერთმანეთის გვერდზე დაეყენებინა რომანტიკოსი ბაირონი და ნიცშე, რათა კიდევ ერთხელ ხაზი გაესვა ბაირონიზმის მნიშვნელობისათვის: „ბაირონიზმმა გადაჭრით წამოაყენა პიროვნების საკითხი, რომელიც დიდ ხაზს ეკროპის ფილოსოფიურ აზრსა იპყრობდა. ბაირონის გმირების ტიტანიზმი - ამ საკითხის გადაწყვეტის ცდაა ლიტერატურაში. რა არის ტიტანიზმი? იგი არის უმაღლესი წერტილი, სადამდისაც ადამიანის იდეალურ ტიპს შეუძლიათ მიაღწიოს, მანფრედში და კაენში ბაირონმა სწორედ ასეთი ტიტანიური ადამიანი დაგვიჩაგა. ამ ტიპმა ბაირონის შემდეგ დიდი ცვლილება გამოიარა და 70-იან წლებში ნიცშეს ზე-კაცის შორის რაღაც მსგავსებაა, მაგრამ მათ შორის, ღრმა განსხვავებაც არის, ნიცშეს ზე-კაცი არ არის ადამიანის ზნეობრივი იდეალი, იგი ბიოლოგიური ტიპია, რომლითაც ადამიანების ახალი მოდგმა იწყება. ნიცშეს ზე-კაცი უარყოფს ყველა ზნეობრივ ნორმებს და არა გრძნობს ხალხის მიმართ არავითარ

სიბრალოლს, „ვაი ყველა მოსიყვარულეთ, ამბობს ზარატუსტრა, რომელთაც სიბრალოლზედ უფრო წმინდა არაფერი გააჩნიათ ქვეყანაზედ“. ზე-კაცს ამსხვრევს ძველ კერპებს და არც ქმნის ახალს: იგი სიკეთის და ბოროტების გაღმა მხარესა ცხოვრობს ადამიანი მისთვის მიზანი კი არ არის, არამედ - ხიდი, რომელიც მან უნდა გაიროს. ზე-კაცის იდეალი არის შორეულის და არა მოყვასის სიყვარული. ბაირონის გმირები სატანიურ სიამაყესთან ერთად ადამიანის სიყვარულსაც განიცდიან. ისინი კაცობრიობის საკეთილდღეოდ მწარედ იტანჯებიან და, რაც უფრო სძულთ იგი, მით უფრო ძლიერია მათი ტანჯვა და სიყვარული. ნიცშეს ზე-კაცს სძულს ყოველი ბრბო და სურს მაზედ იბატონოს, ბაირონის გმირიც გაურბის ადამიანს, მაგრამ მას არ შეუძლიათ დიდ ხანს მარტოდ ყოფნა: სიბრალოლი და თანაგრძნობა მალე უღობობს მას გულს. იგი კვლავ ადამიანისაკენ სიხარულით მიეშურება. „უმჯობესია ადამიანს ცრემლის ერთი წვეთი მოსწმინდო, ვიდრე სახელის მოხვეჭის გულისთვის სისხლის ზღვა დაანთხიო“ - ასეთია ბაირონის გმირების ჰუმანიური იდეალი.

ასე სხვადასხვანაირი იყო წარსული საუკუნის ორი დიდებული ინდივიდუალისტის შეხედულება ადამიანის პიროვნებაზე - ასკვნის ავტორი (დ. ონიაშვილი, 1913: 42-43), მაგრამ აქვე გამოკვეთს იმ ფაქტსაც, რომ ვერც ბაირონმა და ვერც ნიცშემ ვერ გადაჭრეს ეს საკითხი, თუმცა ბაირონის პროტესტმა საზოგადოების წინააღმდეგ თავისი ზნეობრივი ხასიათით ბოლოს დემოკრატიული სახე მიიღო, ნიცშეს პროტესტი კი „როგორც ესტეტიკური, არისტოკრატიზმით დამთავრდა“, რაც შეეხება ბაირონის გმირებს, „ისინი დღესაც ცოცხლივ გვიდგანან თვალწინ და გვზიბლავენ თავიანთი ადამიანური სახით, როგორც დიდებულ პსინოლოგს, ბაირონს კარგად ესმოდა თანამედროვე ცხოვრების სულისკვეთება, ბაირონმა ჩამოჰკრა კაცობრიობის სულს ნაზი სიმები და თავის საუცხოო პოეზიაში, როგორც სარკეში, მისი ტანჯვა, სიყვარული და იმედი გამოხატა“ (ონიაშვილი 1913:45) აქედან გამომდინარე, „ბაირონის პოეზია ისეთ საკითხებს შეეხო, რომელთაც არა მარტო ისტორიული, არამედ სამარადისო მნიშვნელობა აქვთ, ქვეყნის არსებობის აზრი, ადამიანის სიცოცხლის და სიკვდილის ამოცანა სიყვარულის საიდუმლოება, ბოროტების მიზეზი და სხვ... ერთი სიტყვით ყველა ეგრეთ წოდებული მსოფლიო საკითხები, წამოყენებულ იქმენ ბაირონის პოეზიაში“ (ონიაშვილი, 1913:45). დ. ონიაშვილის მიერ ბაირონის პოეზიის შეფასებაში კარგად მოჩანს ავტორის ინტელექტი, ფილოსოფიური გააზრებისა და ლიტერატურათმცოდნეობითი კვლევის, ჩაღრმავების უნარი.

გოეთეს „ფაუსტის“ დ. ონიაშვილის ქართული თარგმანის ირგვლივ გამართული დისკუსია საინტერესოა მთარგმნელობითი მეთოდოლოგიის ორი პრინციპის წარმოდგენის თვალსაზრისით: სიტყვასიტყვითი და თავისუფალი თარგანი. აღნიშნულ საკითხებზე მსჯელობა-კამათი ფაქტიურად მთელი ძველი ქართული მწერლობის მანძილზე მიმდინარეობდა. XX საუკუნეშიც მწერალი, გოეთეს თაყვანისმცემელი, გერმანული ენის კარგ მცოდნე კონსტანტინე გამსახურდია იცავს სიტყვასიტყვითი თარგმანის პრინციპს, ამავედროულად, მისი აზრით, ლექსად დაწერილი უცხოური ნაწარმოები მხოლოდ პოეტმა უნდა თარგმნოს, თანაც კარგმა პოეტმა და, თუ ვერ ახერხებს, პროზად გადმოსცესო, რათა არ დაირღვეს ავტორისეული ჩანაფიქრი. „გოეტეს „ფაუსტის“ მთარგმნელი, უწინარეს ყოველისა, კარგი პოეტი უნდა იყოს, ლექსის ტექნიკაში უაღრესად ვირტუოზი, ამავე დროს დიდი მცოდნე როგორც გერმანული, ისე ქართული ენისა. „ფაუსტი“ საოცარი გოტიური ძეგლია, რომელშიც გერმანული ენა გასაოცარ სტილისტურ, სინტაქსურ და დინამიურ სალტომორტალეებს აკეთებს, ყოველი სიტყვა, აფთიაქის სასწორზეა ნაწონი, ყოველი იდეის უმცირესი ნიუანსის გადაქანება საშიშია და საფრთხილო“ (გამსახურდია, 1928:273). ამიტომაც კ. გამსახურდია იყენებს „ფაუსტის“ სხვა ენაზე თარგმანებსაც (ვ. ბორანგრებერის).

დ. ონიაშვილი „საპასუხო წერილში „გაუგებრობა თუ უვიცობა? გადაჭრით იცავს თავისუფალი თარგმანის პრინციპს და, მიჰყვება რა კვალდაკვალ თითოეულ შენიშვნას, აცხადებს, რომ თარგმნა შეიძლება პოეტურად, თუ შენარჩუნებულია ტექსტის იდეური შინაარსი. იგი ადარებს დასაბუთებისათვის ფრანგულ და რუსულ ენებზე თარგმანისა (სოკოლოვსკის, ხოლოდოვსკის, ფეტის), იმოწმებს ლექსიკონებს და გაბედულად ასკვნის: „საკმარისი არ არის, რომ თარგმანი სიტყვა-სიტყვით უახლოვდებოდეს თავის დედანს, არამედ იგი უნდა ეგუებოდეს იმ ენის ბუნებას, რომელზედაც ითარგმნება ესა თუ ის ნაწარმოები“ (ონიაშვილი, 1928:260). ამ მხრივ არ ეთანხმება, პოეტის, ვალერიან გაფრინდაშვილის თეზას, რომ აუცილებელია ადეკვატური თარგმნის ქართულად გადმოტანისას. ფაქტიურად, დ. ონიაშვილი კიდევ ერთი პირველთაგანია, რომელიც ეხება მთარგმნელობითი მეთოდოლოგიის საკითხებს და პრაქტიკულადაც ახორციელებს მას ბაირონისა და გოეთეს ქართულ ენაზე თარგმნისას.

ამდენად, დავით ონიაშვილის ნააზრევი XX საუკუნის 20-იან წლებამდე საკმაოდ საყურადღებოა როგორც ლიტერატურათმცოდნეობითი, ისე თარგმანმცოდნეობის კუთხით და აუცილებლად იმსახურებს

დაფასება-აღიარებას სამეცნიერო წრეებში, რისი მცდელობაც იყო მოცემული ჩვენს წინამდებარე სტატიაში.

**გამოყენებული ლიტერატურა:**

სურმანიძე რ. 2004 ერს შეწირული კალმოსანი. *მწერლის გაზეთი*. 27 მაისი-9 ივნისი. (N.9)

კვერენჩილაძე რ. 2014 წამების გზა. თბილისი. უნივერსალი. წ/

ონიაშვილი დ. 1913 ბაირონიზმი და მსოფლიო მწუხარება. გორი.

გამსახურდია ვ.(კ.გ.) 1928 გოეთეს „ფაუსტი“. გერმანულით თარგმ. დ.ონიაშვილის მიერ. *მნათობი*. მარტი(N3).ტფილისი.

ონიაშვილი დ. 1928 გაუგებრობა თუ უვიცობა?(კ.გ.-ს რეცენზიის გამო). *მნათობი*. მაისი-ივნისი (N5,6)

**НОВОЯЗ В СОВЕТСКОМ ДЕЛОПРОИЗВОДСТВЕ 20-30-х годов XX в.****Elena Otzemko**

Donetsk National University, Ukraine

Установление коммунистического режима на территории Украины в начале 20-х годов XX в. обусловило кардинальные изменения во всех сферах жизни. Была создана новая система власти, основу которой составляла партийно-государственная номенклатура, уже к концу 20-х годов представлявшая собой отдельную прослойку советского общества. Переломные трансформационные процессы нашли отражение в значительном по объему и сложном по составу корпусе источников. Важное место среди них принадлежит лингвистическим источникам, поскольку 20-30-е годы – период формирования так называемого новояза (советского языка). По мнению Н.Е. Киселевой, основной группой, создающей и поддерживающей язык, в это время была именно номенклатура – партийные и хозяйственные управленцы, подавляющее большинство которых были «рабочими от станка» и «крестьянами от сохи», представлявшими «низшие слои советского общества». Это были наименее образованные члены общества: в 1927 г. две трети руководящего состава КП(б)У имели начальное или «домашнее» образование, на уровне округов и городов таких было 80%. Одним из проявлений деятельности новых управленцев была бюрократия, с которой так и не удалось справиться советской власти, путанное делопроизводство (особенно в 20-е годы), а также безграмотность в оформлении документов. Все это, а также формирование нового советского языка отражают комплексы делопроизводственной документации партийных и советских органов, которые хранят государственные архивы Украины. Типичными в данном случае являются документы, отложившиеся в Государственном архиве Донецкой области (ГАДО). Комплекс партийного и советского делопроизводства Донецкой губернии (с 1932 г. области) имеет достаточный информационный потенциал, позволяющий проследить формирование новояза. Основные его проявления – новые слова, сокращения слов, аббревиатуры, новые имена, названия газет, предприятий, новые значения старых слов, «своеобразный» стиль составления документов – характерны для советского общества 20-30-х годов.

**Ключевые слова:** новояз, номенклатура, Донецкая губерния, область

**Newspeak in the Soviet Paperwork Management of the 20-30s of the XX Century**

Critical transformation processes in the territory of Ukraine after the establishment of the Communist regime were reflected in a structure of sources of significant volume and complex composition. An important place belongs to linguistic sources: the 20-30s is the period of formation of the so-called Newspeak (Soviet language), the foundations of which were laid by the party and economic nomenclature, recruited from the least educated strata of society. Formation of the new Soviet language is reflected in the complexes of paperwork management documentation of the party and Soviet bodies kept in the state archives of Ukraine. In this regard, typical are the documents deposited in the State Archive of the Donetsk region (GADO). The complex of party and Soviet paperwork management in the Donetsk province (since 1932, the region) has sufficient information potential to trace the formation of Newspeak. Its main manifestations include new words, abbreviations, new names, names of newspapers, plants, new meanings of old words, a "peculiar" style of drawing up documents characteristic of the Soviet society in the 20-30s.

**Keywords:** Newspeak, nomenclature, Donetsk province, region.

**Введение**

Установление коммунистического режима на территории Украины в начале 20-х годов XX в. обусловило кардинальные изменения во всех сферах жизни. Была создана новая система власти, основу которой составляла партийно-государственная номенклатура, уже к концу 20-х годов представлявшая собой отдельную прослойку общества.

Переломные трансформационные процессы нашли отражение в значительном по объему и сложном по составу корпусе источников. Важное место среди них принадлежит лингвистическим источникам, поскольку 20-30-е годы XX в. – период формирования так называемого новояза (советского языка). Для понимания процессов советизации Украины разнообразные проявления новояза имеют не меньшее значение, чем собственно содержание письменных источников.

Современная историография проблемы включает исследования Н. Купиной, П. Червинского, Л. Масенко, постановку отдельных проблем в статьях Н. Киселевой, Н. Лебиной, И. Ренчки, вступительную статью В. Мокиенко, Н. Никитина к «Толковому словарю языка Содепии», сюжет В. Кабанова в учебнике по источниковедению, обращение к лингвистическим источникам в работах, посвященных истории Украины 20-30-х годов XX в., в частности, в коллективной монографии «Нариси повсякденного життя радянської України в добу непу (1921-1928 рр.)» (Очерки повседневной жизни в Украине периода нэпа).

Формирование нового советского языка отражают комплексы делопроизводственной документации партийных и советских органов, которые хранят государственные архивы Украины. Типичными в данном случае являются документы, отложившиеся в Государственном архиве Донецкой области (ГАДО). Комплекс партийного и советского делопроизводства Донецкой губернии (с 1932 г. области) имеет достаточный информационный потенциал, позволяющий проследить формирование новояза, что мы и постараемся сделать в нашем докладе.

### Основная часть

Новояз – политизированный советский язык. Словарь Т. Ефремовой дает такое его определение: «Наименование нового языкового стиля и системы специфических неологизмов административно-бюрократического характера в государстве тоталитарного типа, широко вошедшее в употребление после издания романа Дж. Оруэлла «1984» (Ефремова Т.В.,2010). Другое определение (одно из многих) – тоталитарный язык, основная функция которого – идеологические предписания или вербальный механизм воздействия на массы, благодаря которому идеология внедряется в общественное сознание и функционирует. Речь идет о сознательном воздействии на язык, его функционирование и развитие (Купина Н.А.,1995, с.4,7; Лебина Н.Б, 2011, с.20).

Исследователи в целом сходятся в определении основных черт новояза: примитивизм, проявившийся в минимизации активного словарного запаса, унификация, стереотипность; классовая окрашенность, идеологемы (вербально закрепленные идеологические предписания), как следствие этого, прямолинейная оценочная поляризация; политизация наименований неполитических общественных явлений, нейтральной лексики; огромное количество аббревиатур и сложносокращенных слов, уродливые словообразовательные модели; лозунгология (Купина Н.А.,1995, с.10–22,43; Мокиенко В.М., Никитина Т.Г., 1998, с.5–6; Масенко Л. Т.,2017,с.19-42). Как отмечает Н. Киселева, новояз был языком лозунга, протокола и приговора (Киселева Н.Е.,2008, с.82).

Советский тоталитарный язык формировался на основе русского языка, которому в «стране советов» была отведена роль канала общегосударственной коммуникации. Основной группой, создающей и поддерживающей язык, в 20-30-е годы XX в. была номенклатура – партийная и хозяйственная элита, а также управленцы среднего звена, подавляющее большинство которых были «рабочими от станка» и «крестьянами от сохи» – «специфический контингент, почувствовавший вкус власти» (Киселева Н.Е.,2008, с.81–82; Масенко Л. Т., 2017, с.13; Нариси повсякденного життя..., 2009, с.348). Это были наименее образованные члены общества: в 1927 г. две трети руководящего состава КП(б)У имели начальное или «домашнее» образование, на уровне округов и городов таких было 80%. (Нариси повсякденного життя..., 2009, с.354,355). Социальную базу советского языка составляли представители беднейших слоев городского населения и крестьянства, низшие классы дореволюционного общества, в основном молодые люди с плохим образованием или без него, для которых характерным был «низкий уровень социокультурной компетентности, эгалитаризм» (Киселева Н.Е.,2008, с.84).

Новый язык создавался официальной пропагандой, внедрялся и раскручивался через полностью подконтрольные партийно-государственному аппарату средства массовой информации, становясь речевым образцом в разных сферах, претендуя на универсальность (Мокиенко В.М., Никитина Т.Г., 1998, с.15; Масенко Л. Т., 2017, с.12,22)

Делопроизводственная лексика и стиль документов партийных и советских органов Донецкой губернии (с 1932 г. области) полностью вписывается в приведенные выше характеристики новояза.

Особенности функционирования новояза, как средства речевого воздействия тоталитарной системы на личность, подавления индивидуальности, достаточно подробно освещены в филологической и исторической литературе, как и изучение «советизмов», лексических единиц, отражавших советские реалии (Мокиенко В.М., Никитина Т.Г., 1998, с.5–6). Поэтому, ссылаясь на суждение Р. Барта, о том, что язык описывает и называет не только себя, но и другие явления, реалии и способы их бытования (Цит.: Купина Н.А., 1995, с.6), обратим внимание на то, что партийное и советское делопроизводство Донецкой губернии 20-х годов XX в., отражает, прежде всего, ужасающую безграмотность сотрудников, имевших начальное или «домашнее» (т.е., никакого) образование. Поэтому на курсах в совпартшколе будущие советские чиновники писали (1925 г.): *«Мне было очень трудно вести умственную работу»; «Я научился слаживать мысли»* (ГАДО, ф.П-9, оп.1, д.227, л.36).

Документы партийных комитетов и исполкомов пестрят исковерканными словами, предложениями и целыми текстами, которые иногда трудно понять. Донецкий губернский комитет партии в голодном 1922 г. обвинял местных партработников в *«непообрастании»*, среди разновидностей которого были *«коммунисты-посевники»* и *«коммунисты-коровники»* (обзавелись в селе участками земли и коровами, что было недопустимо для членов партии) (Нариси повсякденного життя...,2009, с.386). В протоколах, отчетах, циркулярах Сталинского окружного комитета за 1924–1925 гг. находим *«эмансипирование»*, *«выпуклые болезни»* (в партийной организации), *«хозразрастание среди селькомов»*, *«выдвигающихся товарищей»*, а также *«втянутые элементы»* (ГАДО, ф.П-1, оп.1, д.1954; д.2038, л.70) и *«отрекомендовал себя опытным антирелигиозником»* (ГАДО, ф.П-9, оп.1, д.120, л.103). Старобельский окружной комитет партии в 1924 г. на заседании рассматривал вопрос *«о ликвидационной комиссии по ликвидации неликвидных фондов»* (ГАДО, Ф.П-1, оп.1, д.2305, л.58).

Секретариат Сталинского окружного комитета в 1925 г. докладывал: *«...в отношении уродливостей, проявляемых работниками, главным образом на селе, следует отметить выпад председателя сельсовета с. Максимилиановка Марьинского района, который на почве спора физически воздействовал (ударил) на пришедшего к нему крестьянина. Конечно, организация его сняла с работы, но случай не без отрицательного мнения на лицо, на борьбу с которыми вообще наблюдающимися, следует стать на жесткий путь»* (ГАДО, ф.П-9, оп.1, д.120, л.96)

Документы партийных комитетов конца 20-х – 30-х годов свидетельствуют о том, что за десятилетие ситуация не изменилась: в протоколе Сталинского окружного парткома за 1929 г. читаем *«культурные похода»* ( ГАДО, ф.П-9, оп.1, д.650, л.85), Донецкого обкома КП(б)У за 1934 г. *«единоличники»*, в протоколе за 1935 г. ставится задача перед партийными работниками *«культурно и морально прогрессироваться»* (ГАДО, ф.П-326, оп.1, д.169, л.22; д.545, л.15).

На важность лингвистических источников для изучения истории большевистского режима в Украине в 20-е годы XX в. обращают внимание авторы коллективной монографии *«Нариси повсякденного життя радянської України в добу непу (1921-1928 рр.)»*, активно привлекая в качестве подтверждения своих доводов «деловую лексику» партийно-советских органов. В качестве одного из примеров приводится выступление на 2-й Донецкой губернской партконференции в 1920 г. Артема (Сергеева), который ключевым принципом власти-победительницы назвал *«милитаризацию членов партии»*. Еще одна красноречивая цитата взята из документов Донецкого губернского парткома 1923 г.: *«губкомисия по ремонту членов партии»*, созданная для обследования здоровья партийцев (Нариси повсякденного життя...,2009, с.356,363,364). Обе цитаты достаточно точно отражают суть функционирования партийного аппарата.

Еще одна особенность новояза, ярко проявившаяся в партийно-советском делопроизводстве, тяга к сокращению слов и, как следствие, большое количество сложносокращенных слов и аббревиатур, которые были очень популярны в 20-30-е годы (Мокиенко В. М., Никитина Т. Г., 1998, с.6; Масенко Л. Т., 2017, с.34,36). Подпись под заявлением кающегося партийного функционера, обвиненного в коррупции (февраль 1923 г.), очень точно отражает суть явления: *«Предвик, Секретарь Волкомячейки и член Волкомнезаможа»* (председатель волостного исполнительного комитета, секретарь волостной коммунистической ячейки, член волостного комитета «незаможных» крестьян) (Мокиенко В.М., Никитина Т.Г., 1998, с.379). Данный документ отражает также особенности функционирования партийно-советской системы: в 20-е XX в. годы обычным делом было объединение в одном лице нескольких партийных и советских должностей.

Страсть к сокращениям своеобразно проявилась в названиях предприятий и учреждений Донецкой области в 1930-х годов: *Донконтрольтоп*, *«Донсвинводтрест»*, *Плодвинтрест* (ГАДО, ф.П-326, оп.1, д.128, л.25; д.311, л.12).

Еще одним проявлением новояза стала советская ономастика: возникновение имен собственных на базе слов идеологической семантики. Немало таких имен приводит «Толковый словарь языка Совдепии». Подтверждение находим в партийном делопроизводстве Донецкой губернии. В 1924 г. Старобельский окружной комитет партии докладывал о том, что вместо крестин проводились *звездины* (еще один советский неологизм). Новорожденные получили имена *Идея* и *Ким*. Было решено сразу принять *Идею* в члены *Союза робпрроса*, *Кима* в члены *Всеработземлеса*. Модные в те времена сокращения связаны с профсоюзными объединениями: *Союз робпррос* (Союз работников просвещения), *Всеработземлес* (Всероссийский союз рабочих земли и леса) (ГАДО, ф.П-1, оп.1, д.1963, л.1; Мокиенко, с. 17, 224, 244)

В. Мокиенко и Т. Никитина в предисловии к «Толковому словарю языка Совдепии» также отмечают, как одно из его проявлений, «вторичные функции антропонимов» (фамилий революционеров, советских партийных и государственных деятелей). Одной из таких функций была «вторичная онимизация – превращение в топонимы (географические названия), эргонимы (собственные имена деловых объединений людей, в т.ч. учреждений, предприятий, колхозов) или их компоненты» (Мокиенко В.М., Никитина Т.Г., 1998, с.17,18,20,21). В документах партийных органов Донецкой области, кроме традиционных названий колхозов и совхозов, которые обязательно содержали слова-советизмы «Красный Октябрь», «Путь к коммунизму» и т.д., находим совхоз Плодвинтреста под названием «*Сталинский рассадник*» (ГАДО, ф.П-326, оп.1, 128, л.25).

Советизмы и антропонимы представлены и в названиях периодических изданий. В 30-е годы XX в. в Донецкой области кроме газеты с колоритным названием «*За флюсы*» (ГАДО, ф.П-326, оп.1, д.169), издавался журнал «*Культработник угля*» (ГАДО, ф.П-326, оп.1, д.545), газета «*Стахановский лов*» (ГАДО, ф.П-326, оп.1, д.893).

Отметим и метаморфозы большевистской украинизации, проявившиеся в 30-е годы XX в., когда украинизация превратилась в «проявления буржуазного национализма». В русскоязычном тексте встречаем сокращения «*колумови*» (*колективні умови* (укр.) – коллективные условия), «*будкомос*» (*будинок комуністичної освіти* (укр.) – дом коммунистического просвещения) (ГАДО, ф.П-326, оп.1, д.311, л.20), «*Ковчавштамп*» (*Ковальсько-чавунна штамповка* (укр.) – кузнечно-чугунная штамповка) (ГАДО, ф.П-326, оп.1, д.545, л.13).

## Заключение

В завершении хотелось бы отметить, что в представленном докладе мы не ставили целью показать все проявления новояза. В то же время, проанализированные материалы позволяют сделать выводы о том, что новояз, характерный для делопроизводственной документации партийных и советских органов Донбасса в 20-30-е годы XX в., красноречиво отражает социальный состав и образовательный уровень партийно-советской номенклатуры, особенности усвоения нового языка в делопроизводстве партийных и советских органов, а также внедрение в разные сферы жизни общества речевых образцов, создаваемых официальной пропагандой.

## Библиография

Государственный архив Донецкой области (далее ГАДО), ф. П-1, Донецкий губернський комітет комуністичної партії (більшовиків) України, 1918–1925 рр. [Донецкий губернский комитет коммунистической партии (большевиков) Украины]

ГАДО, ф.П-9, Сталінський окружний комітет комуністичної партії (більшовиків) України, 1923–1930 рр. [Сталинский окружной комитет коммунистической партии (большевиков) Украины]

ГАДО, ф.П-326, Донецкий обласний комітет комуністичної партії (більшовиків) України, 1932–1991 рр. [Донецкий областной комитет коммунистической партии (большевиков) Украины]

Ефремова, Т. Ф. (2010) Современный словарь русского языка три в одном: орфографический, словообразовательный, морфемный: около 20 000 слов, около 1200 словообразовательных единиц. Москва: АСТ.



- Источниковедение: Теория. История. Метод. Источники российской истории: уч. пос. (1998). Москва: Российск. гос. гуманит. ун-т.
- Киселева, Н.Е. (2008) Социокультурные аспекты новояза в СССР в 20-30-е годы XX века. *Вестник МГУКИ*. 1, 81–84.
- Купина, Н. А. (1995) Тоталитарный язык: Словарь и речевые реакции. Екатеринбург-Пермь: Изд-во Урал, ун-та. ЗУУНЦ.
- Лебина, Н. Б. (2011) Лингвистические источники периода десталинизации в СССР (опыт сравнительного анализа «Толкового словаря языка Совдепии», словаря-справочника «Новые слова и значения» и «Краткой энциклопедии домашнего хозяйства»). *Новейшая история России / Modern history of Russia*. 1, 19-26.
- Масенко, Л. Т. (2017) Мова радянського тоталітаризму [Язык советского тоталитаризма]. Київ: «КЛІО».
- Мокиенко, В.М., Никитина, Т.Г. (1998) Толковый словарь языка Содепии. Санкт-Петербург: Фолио-Пресс.
- Нариси повсякденного життя радянської України в добу непу (1921-1928 рр.): Колективна монографія [Очерки повседневной жизни советской Украины в период нэпа] (2009) Відп. ред. С.В. Кульчицький. В 2-х ч. Київ: ІУ НАН України. Ч.1.
- Ренчка, І. Є. (2016) До питання про взаємодію мови та ідеології в тоталітарному суспільстві [К вопросу о взаимодействии языка и идеологии в тоталитарном обществе]. *Наукові праці [Чорноморського державного університету імені Петра Могили комплексу "Києво-Могилянська академія"]*. Серія : Філологія. Мовознавство. 272 (260), 86-90.
- Червинский, П. (2015) Негативно оценочные лексемы языка советской действительности. Обозначение лиц. Получено с <https://mybook.ru/author/pyotr-chervinskij/negativno-ocenochnye-leksemy-yazyka-sovetskoj-dejs/read/>

## ისლამის მრავალპლანური დისკურსი ორჰან ფამუქის რომანში „თოვლი“

Elene Javelidze

Iliia State University, Georgia

რელატივიზმი, რომელიც პოსტმოდერნიზმის ფუნდამენტური ნიშან-თვისებაა, ნათლად იკვეთება ორჰან ფამუქის რომანში „თოვლი“. სამყაროს ეპისტემოლოგიური შეცნობის შეუძლებლობა განსაზღვრავს რომანის სტრუქტურას, იმსხვრევა ავტორის ჭეშმარიტების ფლობის ტრადიციული პრეროგატივა. ავტორის „ჭეშმარიტება“ მრავალხანაგოვან თხრობაში იშლება. პოსტმოდერნიზმის ფილოსოფიის უმთავრესი პარადიგმა ეყრდნობა იმ ფაქტს, რომ სამყაროს უსასრულობა იძლევა უსასრულო ინტერპრეტაციებს, მაშინ როცა „გონება არ წარმოადგენს ადამიანის სიძლიერისა და უნიკალურობის წყაროს“. ორჰან ფამუქის „თოვლში“ წარმოდგენილია ისლამის მრავალპლანური დისკურსი თანამედროვე თურქულ საზოგადოებაში. ამ კრიტიკული საკითხის ფუნდამენტი ქალის თავსაბურავი და თვითმკვლელობა ხდება. „თოვლში“ ორჰან ფამუქი თურქეთში გავრცელებულ კულტურულ სიმბოლოებთან დაკავშირებულ სირთულეებს იკვლევს. პოლიტიკური ისლამის უმნიშვნელოვანესი კულტურული ნიშნის - თავსაბურავის გარშემო არსებული დაძაბულობა, რომანის გამჭოლი მოტივი ხდება. ფამუქი თავის ისტორიას სასაზღვრო ქალაქ ყარსში ათავსებს. თურქეთის გეოგრაფიული და კულტურული მახასიათებლების ამგვარი განლაგება დაკავშირებულია თურქული იდენტობის გააზრებასთან. რომანის პროტაგონისტი კა ყარსში შეიხების, თავსაფრიანი გოგოებისა და პოლიტიკური ისლამის პოზიციებზე დამდგარი ყოფილი კომუნისტების უცხო სამყაროში ხვდება. „თოვლში“ განიხილება თეოლოგიის უმნიშვნელოვანესი საკითხები, ისეთი როგორცაა ღმერთის არსებობა, ორთოდოქსული და პოლიტიკური ისლამი, მისტიკური დოქტრინები, ათეიზმი. მწერალი ხშირად თეოლოგიური საკითხების სერიოზულ და ფორმულირებას ანგრევს, წარმოაჩენს ჭეშმარიტებათა სიმრავლეს, უარყოფს ისტორიის სწორხაზოვნების, დეტერმინიზმისა და დასრულებულობის იდეას. მწერლის ფილოსოფია პრინციპულად ანტიტოტალიტარულია. პოსტმოდერნისტული კულტურის განვითარება დაკავშირებულია იმასთან, რომ მას ეჭვი შეაქვს ყველა პოზიტიურ ჭეშმარიტებაში. ორჰან ფამუქის რომანში გამოსჭვივის პოზიტივისტური იდეების დესტრუქცია, ის ამსხვრევს საზღვრებს სხვადასხვა ტიპის პოზიტიური ცოდნის სფეროებს შორის. იყენებს განსხვავებულ თხრობის ტექნიკასა და სტრატეგიებს, ისეთს როგორცაა რომანის რიზომატული სტრუქტურა, ინტერტექსტუალობა, თხრობის ყოვლისმცოდნე მთხრობელის, პირველ პირსა და ფიგურალურში მონაცვლეობა, ირონია. ფამუქის პოსტმოდერნისტული სამყარო მოკლებულია იერარქიას, სემანტიკურ და ღირებულებათა კრიტერიუმებს. მწერალს შემოაქვს პოლიტიკურ-რელიგიური აქცენტი, რომლის ფუნდამენტი მულტიკულტურალიზმია. როგორც იულია კრისტევა მიიჩნევს, პოსტმოდერნულ აზროვნებას აყალიბებს „ეპისტემოლოგიური კრიზისი“, ტრადიციისგან დისტანცირება, განმანათლებლური და პოსტგანმანათლებლური გონიერების რწმენისა და მწერლობაში გენიოსი ხელოვანის „მე“-ს დესტრუქცია. ფამუქის ლოგიკით გონებაც და ინდივიდუალური „ხედვის“ მონოლოგიურობა ერთნაირად ავტორიტარულია. ეს კარგად ჩანს „თოვლში“. ორჰან ფამუქს როგორც პოსტმოდერნისტს იტაცებს დოპელგენგერების, მრავლობითობის პრინციპი, თამაში, პაროდები, ფრაგმენტულობა, საკუთარი თავის „მხილება“.

**საკვანძო სიტყვები:** პოსტმოდერნიზმი, რელატივიზმი, პოლიტიკური ისლამი, მულტიკულტურალიზმი

### The Multifaceted Discourse of Islam in the Novel "Snow" by Orhan Pamuk

Relativism, which is a fundamental feature of Postmodernism, can be clearly observed in the novel by Orhan Pamuk "Snow". The impossibility of gaining epistemological insight into the world change the structure of the novel. The prerogative of the author to possess the truth is collapsed in the novel. The "truth" of the author is dissolved in this multilayered narration. The basic paradigm of postmodernism philosophy lies in the fact, that the endlessness of the universe imparts its infinite interpretations, while "the mind is not the source of the power and uniqueness of man". Orhan Pamuk In Snow explores the multifaceted discourse on Islam in present-day Turkish society. At the core of this contested issue stands women's headscarf and suicide In Snow the author explores the complexities pertaining to the cultural symbolism circulating in

Turkey. The tension surrounding the headscarf as a new cultural feature of political Islam constitutes a major motive in the novel. Pamuk situates his story in Kars, a border city. Such a layout of geographical and cultural characteristics of Turkey is related to the attempt to understand Turkish identity. The protagonist Ka becomes entrapped in this alien world of Sheiks, head-scarved girls, and former communists turned political Islamists. In Snow basic theological question, such as the existence of God, orthodox and political Islam, the mystical doctrins, atheism is presented. The author undermines the serious and sincere articulation of religious issues by employing diverse narrative modes and strategies, such as rhizomatic structure of the novel, intertextuality, irony, and the alternation of omniscient narrator, first-person and figural narration. Orhan Pamuk in Snow shows a multiplicity of truths, revises his view of history, rejecting its linearity, determinism, ideas of completeness. Writer's philosophy is fundamentally anti-totalitarian, which is a natural reaction to the long-lasting domination of the totalitarian value system. Postmodern culture has developed through doubts in all positive truths. Orhan Pamuk's novel is characterized by the destruction of positivist ideas about the nature of human knowledge. Pamuk's world lacks any hierarchy, semantic and value criteria. The writer brings a political emphasis to it the foundation of which is multiculturalism. According to Julia Kristeva, postmodern thought takes shape as a result of an "epistemological crisis", a break with the previous tradition personified by the enlightenment and post-enlightenment belief in reason and the dictate of the "I" of the genius artist. Exemption from both reason and the point of view of the individual, is clearly seen in the novel Snow. Pamuk as a postmodernist is much closer to the principle of doppelganger and plurality, play, parody, self-exposure.

**Keywords:** postmodernism, relativism, political Islam, multiculturalism

## შესავალი

XX საუკუნის ბოლოს თურქული მწერლობა განიცდის „ტექტონიკურ ძვრებს“, რაც აქსიოლოგიური და იდეოლოგიური სტრატეგიების, ცნობიერების ტიპების, მეტაფიზიკური დამოკიდებულებების ცვლაში ვლინდება. ტრადიციული მწერლობის გადაფასება ხდება. რეალიზმის "ბურჯების" ლიტერატურული რეპუტაცია თანდათან ინგრევა. განსაკუთრებით შთამბეჭდავია, როდესაც კრიტიკოსები იყენებენ ძველ მეთოდოლოგიებსა და დამკვიდრებულ ინსტრუმენტებს პოსტმოდერნისტული ნაწარმოების შეფასებისას. თურქულ პრესაში გაჩნდა „კრიტიკული“ მოსაზრებები ფამუქის „თეთრ ციხე-სიმაგრეზე“ და მწერალი „პლაგიატში“ იქნა მხელებული (Ecevit 1994: 24). როგორც ჩანს, კრიტიკოსსაც მომზადება სჭირდება იმისათვის, რომ გაიგოს, რას ნიშნავს პოსტმოდერნიზმის პარადიგმაში ინტერტექსტუალობა. ფამუქს მსგავს ბრალდებებზე პასუხი არასდროს გაუცია. პოსტმოდერნისტულ ნაწარმოებში ჰიპერტექსტუალობის წყალობით შესაძლებელია მსოფლიო ლიტერატურის გამოცდილების ციტირება. მწერლობა პოსტმოდერნისტული ესთეტიკის მუხეუმში ხდება, სადაც მხიარულად ან ირონიულად ხდება სხვისი მხატვრული კოდებით მანიპულირება. ფამუქისთვის ქაოსის ათვისება თამაშით ხდება. ჰილმი იავუზი თვლის, რომ თურქული მწერლობა მუდამ ჩამორჩებოდა დასავლურ ლიტერატურას და უკან მადევრის როლში იყო, ხოლო ორჰან ფამუქმა ის ცნობადი გახადა და პერიფერიიდან გამოიყვანა (Yavuz 2008: 77-78).

ფაქტია, რომ XX საუკუნის ბოლოდან სამწერლობო პროცესის შეფასება თურქული მწერლობის ჩვეული მეინსტრიმის ფარგლებში შეუძლებელია. დისკურსებისა და შემოქმედებითი სტრატეგიების სემანტიკური თანაფარდობის ფონზე, როდესაც სტაბილური იერარქიები ჯერ არ არის აგებული, მხატვრული პროცესის „ძირეული კატეგორია“ დისკუსიის ცენტრში ხვდება. იცვლება მწერლობის ტრადიციული ესთეტიკა, ცნობიერების რელატივიზაცია ანგრევს ღრმა ეთიკურ დამოკიდებულებებს. საჭიროა მხატვრული და ესთეტიკური ფენომენის გააზრების იმანენტური მიდგომების გამოყენება. თანამედროვე ჰუმანიტარული ცოდნა ცდილობს გააცნობიეროს ინოვაციური პროცესები ლიტერატურაში მათი იდენტიფიკაციის გზით პოსტკლასიკურ მხატვრულ პარადიგმებში; გამოავლინოს მათი სპეციფიკა და ტიპოლოგიური კორელაცია გარდამავალ ეპოქასთან, კერძოდ, მოდერნიზმთან მიმართებაში. შესაბამისად, ნაშრომში გამოყენებულია ისტორიულ-შედარებითი, ეპისტემოლოგიურ-ანალიტიკური და პერმენევტიკული კვლევის მეთოდები.

## პოსტმოდერნიზმის საფუძვლები

პოსტმოდერნიზმის ფილოსოფიური საფუძვლები მოიცავს ესთეტიკას, ეთიკასა და პოლიტიკას, ასევე ეპისტემოლოგიასა და „ენის ფილოსოფიას“, რომელიც გამოხატულია ჟან-ფრანსუა ლიოტარის ნაშრომში

„პოსტმოდერნის მდგომარეობა“. ლიოტარი აღნიშნავს, რომ თანამედროვეობის ფილოსოფიური დისკურსი ისტორიულად უსარგებლოა, რადგან სოციალურმა, პოლიტიკურმა და კულტურულმა სფეროებმა ის უკან ჩამოიტოვეს. ლიოტარის შეხედულებით, დღევანდელ საზოგადოებას მეტად აღარ სჯერა „განმანათლებლობის პროექტის“: ჭეშმარიტების, პროგრესის, საყოველთაო სამართლიანობის, მშვიდობისა და სხვა ძველი მეტანარატივების რწმენა დაკარგულია (იგულისხმება კანტის, ჰეგელის, მარქსისტული და სხვა „დიდი“ ნარატივები). ლიოტარის აზრით, ჩვენ ტოლერანტული პლურალისტული პოზიცია უნდა დავიკავოთ, მოვძებნოთ „ბუნებრივი პრაგმატული ნარატივები“. ეს „მცირე“ ნარატივები არ უნდა განიხილებოდეს სამართლიანობის ან ჭეშმარიტების კრიტერიუმებად. დღეს ცხოვრება უნდა გავიაზროთ მრავალი, დაუმთავრებელი და მომრავლებული ნარატივებისა და ენობრივი თამაშების კონტექსტში. ჩვენ პატივი უნდა ვცეთ „ნარატივების ბრძოლებს“ და განმანათლებლობის ტიპური შეცდომა არ ჩავიდინოთ, ანუ არ უნდა გვჯეროდეს, რომ რომელიმე ამ თხრობას აქვს უმაღლესი ჭეშმარიტების ღირებულება (Liotar, 1998).

ლიოტარმა პოსტმოდერნისტული ხელოვნება გაიაზრა როგორც მუდმივი თამაში, რომელიც ძირითად წესებს ანგრევს და ახალს აყალიბებს. ეს მისთვის იყო ხელოვნება, რომელიც ეწინააღმდეგებოდა ნებისმიერ თეორიული საფუძვლებისა და პარადიგმების აგებას (Morawski, 1996: 50). ზიგმუნდ ბაუმანი „პოსტმოდერნის ეთიკაში“ წერს: ეთიკის მიმართ პოსტმოდერნისტული მიდგომის სიახლე მდგომარეობს იმაში, რომ ის თეორიულ დონეზე უარს ამბობს აბსოლუტების, უნივერსალიტებისა და საფუძვლების (ან ობიექტურობის) ძიებაზე“ (Bauman, 1993: 3-4).

ჟან ბოდრიარი ცდილობს ახსნას სამყარო, როგორც მოდელების კრებული. იგი განსაზღვრავს ადრეულ მოდერნს როგორც პერიოდს რენესანსსა და ინდუსტრიულ რევოლუციას შორის, მოდერნს, როგორც ინდუსტრიული რევოლუციის დასაწყისს და პოსტმოდერნს როგორც მას მედიის (კინოსა და ფოტოგრაფიის) პერიოდს. ბოდრიარი გვიმტკიცებს, რომ ჩვენ ვცხოვრობთ სურათების სამყაროში, მაგრამ ეს სურათები მხოლოდ სიმულაკრაა, ანუ სიმულაცია. იგი თვლის, რომ ბევრ ადამიანს არ ესმის რომ „ჩვენ ახლა შევედით ეპოქაში ... სადაც სიმართლე მთლიანად არის კონსენსუსის ღირებულებების პროდუქტი და თავად „მეცნიერება“ არის მხოლოდ სახელი, რომელსაც ჩვენ გარკვეული ტიპის ახსნა-განმარტებებს ვუწოდებთ“ (Norris, 1990: 169).

პოსტმოდერნის ეპოქაში ჩვენ უკვე აღარ ვიცით, შეგვიძლია, თუ არა, ვენდოთ იმას, რასაც ვფიქრობთ და ვიცით, ეს ტრადიციული ეპისტემოლოგიის კრიზისზე მიუთითებს. ლიოტარისა და ბოდრიარის ეგიდით პოსტმოდერნიზმში ხდება ჭეშმარიტებისა და რეალობის როგორც ვირუალენტული აზროვნების კატეგორიების უარყოფა. ორივე მოაზროვნე პოსტმოდერნიზმს აღწერს როგორც მეოცე საუკუნის დასასრულის მდგომარეობას, რომელიც აზროვნებისა და გამოცდილების ორი ფუნდამენტული კატეგორიის მიმართ გამოხატული სკეპტიციზმით ხასიათდება: ეს არის ჭეშმარიტება და რეალობა. ირკვევა, რომ პოსტმოდერნიზმის თეოლოგიური საფუძველი ათეიზმია. კევინ ვანჰუზერის აზრით, „პოსტმოდერნისტები ეთანხმებიან ნიცშეს იმაში, რომ კლასიკური თეიზმის უმაღლესი ქმნილება, „ღმერთი“ არადამაჯერებელია, ისევე როგორც ავტონომიური „მე“ და ისტორიის მნიშვნელობა (Vanhoozer, 2005: 12). ეს დაკვირვება თამამად შეგვიძლია გავავრცელოთ პოსტმოდერნიზმის დამოკიდებულებაზე რელიგიის მიმართ. ბოდრიარი ამტკიცებს, რომ პოსტმოდერნისტული დისკურსი ანადგურებს მეტაფიზიკას. პოსტმოდერნიზმი რელიგიის საფუძვლებს უტევს და არ აინტერესებს თეოლოგიური, კოსმოპოლიტიური ან გამოხსნა-გადარჩენის განცხადებები. ფუნდამენტური არგუმენტი, რომელიც პოსტმოდერნიზმისა და თეოლოგიის დაპირისპირებას გამოხატავს, მდგომარეობს შემდეგში: პოსტმოდერნიზმი არ ცნობს აბსოლუტურ ჭეშმარიტებას, ხოლო თეოლოგია იხილავს აბსოლუტურსა და ესენციალურს. პოსტმოდერნული მდგომარეობა არც ფილოსოფიური და არც სოციო-პოლიტიკური, არამედ სულიერი მდგომარეობაა. ბესტისა და კელნერის თანახმად, „პოსტმოდერნისტები უარყოფენ გამაერთიანებელ უნიფიცირულ, ტოტალურ და უნივერსალურ სქემებს განსხვავებულის, მრავალფეროვანის, ფრაგმენტაციისა და სირთულის ხაზგასასმელად“ (Best, Kellner). ამიტომ პოსტმოდერნიზმის საყრდენი პოსტულატი არის წყვეტა და არა უწყვეტობა. პოსტმოდერნისტებს ეჭვი შეაქვთ ჭეშმარიტების, სიმართლის პრეტენზიების, „სწორად გამოსწორებაში“.

## თეოლოგია პოსტმოდერნიზმში

XX საუკუნის აზროვნებაში რელიგიის ორთოდოქსული გააზრება მოდერნიზაციას მოითხოვს. გავიხსენოთ, თუნდაც, ჩინგიზ აიტმატოვის რომანის „საქონდაქრეს“ მთავარი განაცხადი: „მე ვეძებ ღმერთს, თანამედროვეს!“ ეს არის ხანა, რომელიც ხასიათდება ადამიანების განსხვავებულობისა და ინდივიუალობის დაცვის აუცილებლობით. ტრადიციული საღვთისმეტყველო ტელეოლოგია აბრაამისტულ რელიგიებში, იქნება ეს ქრისტიანობა, იუდაიზმი თუ ისლამი განისაზღვრება დიდი ხნის განმავლობაში დამკვიდრებულ ინვარიანტულ კატეგორიებსა და ღირებულებებში. ნათელია, რომ პოსტმოდერნის ეპოქისთვის დამახასიათებელია რელიგიური, პოლიტიკური და სოციალური ინსტიტუტების ფუნდამენტური ნორმების მოშლა, პოსტმოდერნი ეჭვქვეშ აყენებს გონების ყოვლისმომცველი შესაძლებლობის უნარს და აღიარებს, რომ ყოველგვარი ცოდნა ნაწილობრივია.

პოსტმოდერნისტურ მწერლობაში რელიგია განიხილება ინტერდისციპლინული დიალოგის პლატფორმაზე, მისთვის დამახასიათებელია ფართო თეორიული სპეკულაციების გამოყენება, რათა წარმოაჩინოს, როგორ არის რელიგია კულტურაში გამჯდარი. თეოლოგიური უნივერსალიზმი ეწინააღმდეგება პოსტმოდერნული ხანის სულისკვეთებას, ჩვენ უნდა გვესმოდეს, რამდენად მნიშვნელოვანია თეოლოგია კონკრეტული სოციალურ-პოლიტიკური ინტერესების შესასწავლად და როგორ არის ხშირად შეუძლებელი იმის გარკვევა, თუ სად იწყება თეოლოგია და სად მთავრდება პოლიტიკა. პოსტმოდერნული თეოლოგია იწყება ათეიზმის რბილი ფორმით.

შეიძლება ითქვას, რომ პოსტმოდერნიზმის პოზიციამ: რელიგიურ ჭეშმარიტებაში, ანუ „დიდ ნარატივებში“ ეჭვის შეტანამ წარმოშვა რელიგიური ფუნდამენტალიზმის აღზევება, რომელიც ნათლად ვლინდება მუსლიმურ აღმოსავლეთში. ამის პირველი გამოვლინება სალმან რუშთის „სატანური ლექსების“ აკრძალვა და რუშთისთვის სიკვდილის განაჩენის გამოტანა იყო. თუმცა, 1955 წელს კათოლიკურმა ეკლესიამაც აკრძალა ნიკოს კაზანდაკისის რომანი „ქრისტეს უკანაველი ცდუნება“. ორივე რომანი დიდი ნარატივის დეკონსტრუქციას ეწევა.

პოსტმოდერნის ყველა იდეოლოგი იყო ათეისტი, მათ შორის ფუკო, დერიდა (ისინი ნეომარქსისტი ლუი ალტუსერის საყვარელი მოწაფეები იყვნენ), ლიოტარი, ბათაი, ბარტი, ბოდრიარი, დელიოზი, გვატარი, ლაკანი და სხვ. რწმენა, რომ არ არსებობს ღმერთი, ზებუნებრივი შემოქმედი, ღვთაებრივი მორალური კანონმდებელი და, საბოლოოდ, მოსამართლე ადამიანის ქმედებებისა არ არის მხოლოდ მარქსიზმის თეოლოგიური ხერხემალი, ის კლასიკური პოსტმოდერნიზმის სეკულარული ჰუმანიზმის თეოლოგიური ხედვაა. პოსტმოდერნული თეოლოგიის კონტექსტში ფართოდ არის გავრცელებული იდეა, რომ რელიგიური მრწამსი არის პირადი არჩევანი; შეხედულება, რომ ადამიანი ტოლერანტული უნდა იყოს ყველა რელიგიური მრწამსის მიმართ, რადგან არც ერთი რელიგიაა ჭეშმარიტი. ეს ცნება ეთანხმება პოსტმოდერნული განწყობის განმსაზღვრელ პრინციპებს: აბსოლუტური ჭეშმარიტების; ცოდნის საყრდენი საფუძვლის; და, საბოლოოდ, ყველა მეტანარატივის მიმართ სკეპტიციზმს (ნებისმიერი ყოვლისმომცველი ისტორია, რომელიც განსაზღვრავს რეალობას). პოსტმოდერნულ გარემოში ჭეშმარიტების ცნება, ობიექტური სტანდარტები უარყოფილია, რელიგიური განცხადებები ემყარება იმას, თუ რამდენად რელევანტურია ის ჩვენთვის, ვთქვათ: გვირჩევნია ვალიაროთ ღმერთის არსებობის იდეა, თუ არა; მოგვწონს იესოს მაცხოვრის ან მუჰამედ წინასწარმეტყველის იდეა, თუ არა; სასწაულებს ვხედავთ, თუ არა. ეს დამოკიდებულება ყველა რელიგიურ პრეფერენციას მოიცავს. დევიდ ნოებელის აზრით, პოსტმოდერნიზმის იდეოლოგიები (ფუკო, დერიდა, ბარტი, ლიოტარი, ბოდრიარი, რორტი და ა.შ.) არიან თეოლოგიურად ათეისტები, ფილოსოფიურად სკეპტიკოსები, ეთიკურად რელატივისტები, ბიოლოგიურად ევოლუციონისტები, ფსიქოლოგიურად უსულგულოები, იურიდიულად პრაგმატისტები და პოლიტიკურად მემარცხენეები (Noebel, 2006: 10). კევინ ვანჰოზერი კი თვლის, რომ „პოსტმოდერნი უფრო მდგომარეობაა, ვიდრე მკაფიო პოზიცია, განწყობა ვიდრე მეტაფიზიკა; მიუხედავად ამისა, იგი იძლევა ცნობებს ადამიანის შესახებ სამყაროში. ეს არის სამყაროსა და ცხოვრების ხედვა, არა იმ გაგებით, რომ იგი იძლევა სათხრობ სისტემას, არამედ იმ თვალსაზრისით, რომ ქმნის ეთოსს. პოსტმოდერნი შეიძლება უფრო მეტი იყოს, ვიდრე ფილოსოფია და არც მასზე ნაკლები; ეს არის სამყაროსა და ცხოვრების ხედვა, რომელიც ურთიერთდამოკიდებულებაშია თანამედროვეობასთან“ (Vanhooser, 2005: 77).

პოლიტიკური ისლამის ფორმები „თოვლში“

„თოვლი“ ორჰან ფამუქის ერთადერთი პოლიტიკური რომანია. მასში 90-იანი წლების თურქული საზოგადოების მრავალწახნაგოვანი დისკურსია წარმოდგენილი. თურქულ პოლიტიკაში ისლამის აღორძინებამ და მისი როგორც ცხოვრების სტილის გამოვლინებამ საფრთხე შეუქმნა სეკულარულ ინსტიტუტებს, ამან კი გარკვეულად „თურქული იდენტობის“ კრიზისი გამოიწვია. „ისლამი არა მხოლოდ რელიგიური დოქტრინაა, ეს ამასთანავე ჩაკეტილი მსოფლმხედველობა და ცხოვრების წესია (...) მუსლიმი ჯერ ისლამის მოქალაქეა მორალურად, სულიერად, ინტელექტუალურად და, პრინციპში, სრულად ეკუთვნის რწმენის სამყაროს, რომლის წინასწარმეტყველი მუჰამედია, ხოლო დედაქალაქი მექა“ (Noebel, 2006: 8).

პოლიტიკური ისლამის საომარი ბაირადი ქალის თავსაბურავი აღმოჩნდა. თავსაფარი პოლიტიკური ისლამის ერთგვარ კულტურულ კონცეპტად იქცა. ამდენად, სეკულარული მოდერნიზაციის თეორეტიკოსების მიერ გამოყენებული ბინარული დიქოტომიები: „მომკვლევებელი და თანამედროვე“, „ჩამორჩენილობა და პროგრესი“ ახალი ისლამისტური პოლიტიკური მოვლენების ასახსნელად საკმარისი აღარ არის. ათათურქის მიერ შემუშავებული რესპუბლიკის სეკულარული მოდელის მიხედვით სასწავლო და სახელმწიფო დაწესებულებებში ქალს თავსაფრით მისვლა ეკრძალებოდა. ფამუქი გვიჩვენებს, თუ რა გააფთრებით ცდილობენ ქალები მასკულიზირებულ ისლამურ საზოგადოებაში თავიანთი სტატუსის ამალვებას, სამწუხაროდ, მაქსიმუმ, რაც მათ ამ პირობებში შეუძლიათ, არის თავსაფრის ტარებისთვის ბრძოლაში ჩაბმა. აქაც მწერალი მარტივი შეფასებების გამოტანისგან ძალიან შორს არის, თავსაფრის ტარება უნდათ არა მხოლოდ დაბალი ფენების წარმომადგენლებს, არამედ ინტელექტუალური საზოგადოების წევრებსაც. ქალის ტრაგიკული მდგომარეობის კრიტიკული ინვეტივა რომანში წარმოდგენილია ერთ-ერთი თავის ფორმულირებაში: „ქალების თვითმკვლელობის მიზეზი სიამაყეა“. ზოგიერთი მკვლევრის აზრით, ისლამიზმი ფემინიზმის პარალელურია, მას შეაქვს პირადული საზოგადოებრივ სფეროში. ისლამისტური საზოგადოებრიობა „განსხვავების“ დეკლარირებას ეწევა, იბრძვის იმისთვის, რომ საზოგადოების აქტიური მოქმედი პირი გახდეს (Göle, 1997: 61).<sup>11</sup>

„თოვლში“ მწერალი წარმოაჩენს იმ ეთნიკურ, პოლიტიკურ კონფლიქტებს, რომელიც თურქულ საზოგადოებას ხლეჩს. რომანში კულტურული სიმბოლოების მრავალი პერსპექტივაა წარმოდგენილი, რაც უბრალოდ ართულებს თურქეთში ისლამის აღორძინების მარტივ მოდელს. ფამუქი არ მართავს მკითხველს, არ უყალიბებს მას წარმოდგენებს „სწორსა“ და „არასწორზე“, ავტორი თურქული მოდერნიზაციის იდეოლოგიას დიდად არ სწყალობს. ფამუქს მოქმედება თურქეთის პერიფერიაზე, სასაზღვრო ქალაქ ყარსში გადააქვს. რომანში ყარსი წამოჩინდება ადგილად, სადაც თურქული იდენტობის საკითხთან დაკავშირებით იდეოლოგიური, პოლიტიკური, მეტაფიზიკური პოზიციების შეჯახება ხდება. ეს არის ადგილი, რომელშიც სახელმწიფო ლაიციზმის ზეწოლის მიუხედავად ისლამის ეხოთერული და ეგზოთერული ფორმების აღორძინება ხდება.

ორჰან ფამუქი წარმოაჩენს დაუნდობელ იაკობინელ სეკულარისტებს, ისლამისტებს, ფუნდამენტალისტებს, მემარცხენეებს, თურქ ნაციონალისტებს, ქურთ ნაციონალისტებს, მარქსისტ ქურთებს, ისლამისტ ქურთებს და გვიჩვენებს ურთიერთქმედების ცვლილებების დინამიკას კონფლიქტურ ჯგუფებს შორის. პოლიტოლოგი თანილ ბორას აზრით, თურქული ნაციონალიზმი გამდაფრდა 90-იანი წლებიდან, ამის მიზეზად იგი 1980 წლის სამხედრო გადატრიალებას მიიჩნევს, რომელმაც სოციალური და პოლიტიკური დაძაბულობა, იდენტობის დაქუცმაცება გამოიწვია (Bora, 1995:71).

რომანში ორი პერსონიფიცირებული ნარატივია წარმოდგენილი სუნაი ზაიმისა და ლაჯივერთის, რომელიც თურქული ნაციონალიზმის ორ ვარიანტადაც შეიძლება მივიჩნიოთ: 1) სუნაი ზაიმი მედასავლეთე „იაკობინელი“ მსახიობია, რომელიც ცდილობს შექმნას ახალი „თურქული განმანათლებლობის“ ხანა (სეკულარისტული ნარატივი) და 2) „ტერორისტად“ წოდებული ქურთი ისლამისტი ლაჯივერთია, რომელსაც არც ერთი ტერაქტი ჩაუდენია, იგი ოტომანთა ეპოქის აღორძინებაზე ოცნებობს (ისლამისტური ნარატივი). მიუხედავად იმისა, რომ მხარეთა ნაციონალიზმი დისკურსის თვალსაზრისით განსხვავდება, ფამუქი გვიჩვენებს, რომ დამოკიდებულება „აღმოსავლეთ-დასავლეთის“ მიმართ არის ცენტრი სუნაისა და ლაჯივერთის იდენტობებისა, რადგან სოციალურ და პოლიტიკურ დაძაბულობას თურქული საზოგადოების ფრაქციონალიზმზე „დასავლეთი“ აყალიბებს. არ უნდა დაგვავიწყდეს, რომ, ისლამი როგორც რელიგია კოლექტიური ფენომენია და მას საერთო არაფერი აქვს დასავლელი ქრისტიანების ინდივიდუალიზმთან. ორჰან ფამუქის რომანში მოჩანს მიუკერძოებელი

დამოკიდებულება ყოველი ადამიანის მიმართ, ტოლერანტობა და კრიტიკული რეფლექსია მცნებებზე „ხელისუფლება“ და „თავისუფლება“.

რომანის მთავარი გმირი კა, 12 წელი გერმანიაში გადასახლებაში ცხოვრობდა, დედის გარდაცვალების გამო ბრუნდება სამშობლოში, გაზეთ „ჯუმპურიეთის“ დავალებით ჩადის ყარსში, რათა შეისწავლოს თავსაბურთან გოგონათა თვითმკვლელობის პრობლემა. ყარსში ჩასული კა მალე ეფლობა თავსაფრიან გოგონათა, შეიხების, ქურთი ნაციონალისტების, კომუნისტების, სოციალისტებისა და სეკულარისტების კონფლიქტში. რომანში კა არის ყარსში გათამაშებული კონფლიქტების დამკვირვებელი, იძულების გზით მონაწილეობს მასში და, ამავე დროს, ტრანსცენდენტური პერსპექტივის მაძიებელი ხდება.

### თეოლოგიური დისკურსი

შეიქთან შეხვედრის დროს კა რწმენის საკითხზე საუბრობს, აცხადებს: „თოვლმა ალაჰი მომაგონა (...) რაოდენ იდუმალია და მშვენიერია ეს ქვეყანა, ცხოვრება რა დიდი ბედნიერებაა... ეს მომაგონა თოვლმა“ (ფამუქი, 2012:119) მაგრამ შეიხის კითხვაზე: რატომ გეშინია ჩვენი? კა პასუხობს: „პატარა ბავშვივით სული მინდოდა, რომ ჩვენი ქვეყანა აყვავებულიყო, ადამიანები უფრო თავისუფლები და თანამედროვეები ყოფილიყვნენ, - დაიწყო კამ, - მაგრამ ყოველთვის მეჩვენებოდა, რომ ჩვენი რელიგია ამას ეწინააღმდეგებოდა (...) სტამბოლში ნიშანთაშიში, მაღალ საზოგადოებაში გავიხარდე. მინდოდა ევროპელს დავმსგავსებოდი. ჩემი ცხოვრება რელიგიისგან შორს იყო, რადგან მესმოდა, რომ ევროპელობას და ალაჰს, რომელიც ქალებს ჩადრით მოსავს, ერთდროულად ვერ ვიწამებდი“ (...) მთელი ცხოვრება თავს დამნაშავედ ვგრძნობდი იმის გამო, რომ უმეცრების, ჩადრიანი დეიდების, კრიალოსნიანი ბიძიების, ღარიბ-ღატაკების ალაჰისა არ მწამდა. ჩემი ურწმუნოებით ვამაყობდი. მაგრამ ახლა ძალიან მინდა, ალაჰი ვირწმუნო, რომელმაც ეს ულამაზესი თოვლი მოიყვანა. მითხარით, არსებობს ალაჰი, რომელიც სამყაროს ფარულ სიმეტრიას უზრუნველყოფს და ადამიანს უფრო ცივილიზებულ, დახვეწილ არსებად აქცევს?“ (ფამუქი, 2012: 120-121).

რწმენის ტეოლოგიური საკითხებში მერყეობა, თეიზმისა და ათეიზმის გასაყარზე ყოფნა პოსტმოდერნის რელატივიზმისთვის ორგანულია. ასე მაგალითად, 2002 წელს ამერიკის რელიგიის აკადემიის კონგრესზე დერიდამ აღნიშნა: „მე მართლა ათეისტად ვითვლები“. კითხვაზე რატომ არ იტყვი, პირდაპირ: „მე ათეისტი ვარ“, მან უპასუხა: „შეიძლება მე ათეისტი არა ვარ“ ( Erikson, 2001:131). უმბერტო ეკო კი განმარტავს, „რანაირად შეიძლება ღმერთი არ გწამდეს, მიგაჩნდეს, რომ მისი არსებობის დასაბუთება შეუძლებელია და, ამავე დროს, მტკიცედ გწამდეს ღმერთის არარსებობა და მიგაჩნდეს, რომ ამის დამტკიცება შეგიძლია“ (ეკო, მარტინი, 2004:78).

„თოვლი“ რეალურად არის რომანი ეპისტემოლოგიურ ძიებასა და იმ შედეგებზე, რომელიც მისგან გამომდინარეობს. მისტიკა, რომელიც რომანის სივრცეში თოვლის გარშემო ყალიბდება განხილვის ღირსია. რომანში კას შეიხი წერილს უგზავნის და ეუბნება: „გუშინ სიზმარში გნახეთ, თოვდა და ყოველი ფიფქი დედამიწაზე სხივივით ეშვებოდა“ (ფამუქი, 2012: 112). სხივს სუფიურ მისტიციზმში ღვთაებრივი კონოტაცია აქვს, ამას გარდა, ქურთი თეოლოგის, საიდ ნურისის ნაშრომებზე აღმოცენებული ნურჯუების რელიგიურ საზოგადოებაზეც მეტყველებს, რომელიც ამ რეგიონში ფართოდ არის გავრცელებული. თოვლის ფენომენი რწმენის საკითხს უკავშირდება, კა ამბობს: „თოვლი მე ალაჰს მახსენებს. /კეთილი, მაგრამ თუ გჯერათ, რომ თოვლი ალაჰმა შექმნა? - არ მოეშვა მესუთი./ სიჩუმე ჩამოვარდა“ (ფამუქი, 2012: 104). თოვლის როგორც ნოუმენის წარმოჩენა, მისი ფენომენოლოგიური მოდუსის შექმნა პირდაპირ მიუთითებს პოსტმოდერნულ რელატივიზმზე. ავტორს ფაქტიურად არ შეუძლია ისლამის მეტანარატივის მიღება და თოვლის ფენომენს ტრანსცენდენტურ ღირებულებას ანიჭებს. კას არასდროს უთქვამს, რომ მას ალაჰის სწამს, თუმცა ის მუდმივად ცდილობს ჩაწვდეს რწმენის ფენომენს. შეიძლება ითქვას, რომ მისი პერცეფცია ღვთაებრივისა ემყარება სპინოზასეულ პანთეიზმს. ბუნება (თოვლის ფენომენოლოგია) მისთვის causa sui ხდება. როგორც სპინოზასთვის, ასევე კასათვის ღმერთი პიროვნულ ნიშნებს არ ატარებს. სპინოზასთვის სუბსტანცია უსასრულოა სივრცეში და მარადიულია დროში. ყოველი „სასრული“ ნივთი (კონკრეტული ადამიანი ყვავილი, ქვა) არის ამ უსასრულო სუბსტანციის შეზღუდული ნაწილი, მისი მოდიფიკაცია, მისი მოდუსი, მისი გამოვლინება.

„შეუცნობელი“ წყაროდან მოდის ყველა ლექსი, რომელიც კამ ყარსში დაწერა (არც მანამდე და არც მერე მას არ შეუქმნია ლექსი „კარნახით“) აქ კი უკვე „გულუბრყვილო და სენტიმენტალური მწერლის“ კატეგორიასთან მივდივართ (ფამუქი, 2013: 24-26). ფიფქის იდეალური გეომეტრიული და სიმეტრიული ფორმა ყარსში დაწერილი ლექსების განლაგების სქემას იძლევა. ფიფქი ნარატივის სქემასაც იძლევა. კა იწყებს თავისი ლექსების განლაგებას თოვლის ჰექსაგონის სტრუქტურაზე, მასზე სამი ძირითადი კონცეფტია: „ლოგიკა“, „ოცნება“ და „მეხსიერება“. იგი ლექსებს ფრენის ბეკონის „ცოდნის ხის“ კლასიფიკაციის მიხედვით განლაგებს, რაც პოსტმოდერნისტულ ინსინუაციადა უნდა მივიჩნიოთ. ყოველ პოლუსზე არის იმ ცხრამეტი ლექსის სათაური, რომელიც კამ ყარსში შექმნა. ამ სათაურებში ყველა ის კონფლიქტია, რომელიც კას ყარსში შეემთხვა, ეს არის პროტაგონისტის შინაგანი დაძაბულობა და ყარსში არსებული დაპირისპირება: „ფარული სიმეტრია“, „ადგილი, სადაც ალაჰი არ არსებობს“, „ადგილი, სადაც სამყარო მთავრდება“. ფიფქის ცენტრში მოთავსებულია მთავარი ლექსი: „მე, კა“, ამდენად, გეომეტრიულად ხდება შეთავსება სხვაგვარად შეუთავსებელი კატეგორიებისა კას პიროვნებაში.

ფრანკფურტში ცხოვრების დროს კა მდუმარებაში ჩაეფლო, ის ლექსებს ვეღარ წერდა. ყარსში სასწაული ხდება, მის გონებაში მუდმივად ხდება პოეტური პფკარების კონდენსირება. იგი გრძნობს, რომ ყარსში დაწერილი ლექსები ტრანსცენდენტური წყაროდან მომდინარებს. რომანში კას ჰანდე ეკითხება: „ლექსს როგორ წერთ? - ლექსს როგორ ვწერ, არ ვიცი. კარგი ლექსი თითქოს გარედან, შორიდან მოდის“, - ამბობს კა. შემდგომ ჰანდეს ჩაძიებულ კითხვაზე პასუხობს: „როცა მუხის მოახლოებას ვგრძნობ, უდიდესი მადლიერება მეუფლება იმის მიმართ, ვინც მუხა მომივლინა. ამ დროს ძალიან ბედნიერი ვარ ხოლმე (...) - მიუხედავად იმისა, რომ არ მწამს, მაინც მგონია, რომ მუხას „ის“ მიგზავნის (...) - მუხას ალაჰი მიგზავნის, - უპასუხა კამ აღმაფრენით“ (ფამუქი, 2012: 148-151).

რენე ჟირარი სერვანტესის, ფლობერის, სტენდალის, დოსტოვესკისა და პრუსტის ნაწარმოებების შესწავლის შედეგად ასკვნის, რომ ადამიანი სურველებში მიმეტურად იმეორებს სხვა პიროვნების სურვილებს. კერძოდ, რაც უფრო უკანა პლანზე გადადის ტრანსცენდენტური მიზანი, მით უფრო სანუკვარი ხდება სხვისი სურვილები (Жирар, 2018: X). მიმეტიზმის თეორიის თანახმად, ჩვენი სურვილები ეფუძნება სხვათა სურვილებსა და შეფასებებს (მას თუ მოსწონს, მეც მომწონს). ადამიანებს სჭირდებათ მედიატორი შუამავლები იმისათვის, რომ გაიგონ, რა უნდათ, არჩევანი რაზე შეაჩერონ. მიმეტურ მოთხოვნილებებს კონფლიქტების ესკალაციამდე მივყვართ, გამოსავალს რენე ჟირარი „განტეკების ვაცის“ მექანიზმში ხედავს. „დამნაშავის“ მოშორებასთან ერთად მშვიდობა და წესრიგი მყარდება. რომანი პრაქტიკულად „მიმეტური“ კონფლიქტების არენა ხდება, სადაც კონფლიქტის მხარეები დაუნდობლად ებრძვიან მოწინააღმდეგეებს. კა არის პროტაგონისტი, რომელიც „პათოლოგიური მიმეტიზმით“ ხასიათდება, რადგან ვისაც გაიცნობს, ყველა მოსწონს და უყვარს, მოკლედ, ნებისმიერ საზოგადოებაში მიმიკრიას განიცდის, მისი პიროვნული „მე“ მუდმივად იცვლება, ამის მიზეზი მისი ადამიანების მიმართ გახსნილობა, კეთილგანწყობა და სიყვარულია. საბოლოოდ, ის ამ მრავალგანზომილებიანი კონფლიქტის ეპიცენტრში ექცევა და „განტეკების ვაცი“ ხდება. როგორც იური ბორევი აღნიშნავს, პოსტმოდერნიზმში „ადამიანი ვერ უძლებს ზეწოლას და იგი პოსტადამიანი ხდება“ (Борев, 2002: 214).

## დასკვნა

ჟალე ფარლას აზრით, პარადოქსი, რომ ფამუქი „რთული“ ბესტსელერია, სტამბოლის ინტელექტუალური საზოგადოების მიერ შექმნილი მითია, მათ იციან ფამუქის რომანების სირთულე, მაგრამ ვერ ამჩნევენ რომანების დამატყვევებელ უბრალოებას“. ფარლა ასევე მიუთითებს, რომ არიან ისეთი მკითხველები, რომლებიც მხოლოდ უბრალოებას ხედავენ და სირთულეს ვერ ამჩნევენ (Parla 2013: 180). მწერლის „რომანების სიუჟეტების უკან იმალება მისი მთავარი მხატვრული განსაკუთრებულობა, რაც კარგად მოფიქრებული და ერთმანეთში გადახლართული მოვლენების ერთ მხატვრულ მთლიანობაში მოქცევის საოცარ უნარიდან მომდინარეობს“ (Andaç 2014 : 192).

პოსტმოდერნიზმი ინარჩუნებს გარკვეულ კავშირებს ადრინდელ ესთეტიკურ ტრადიციებთან და მკვეთრად უპირისპირდება ელიტარიზმს, მაღალ მოდერნიზმს და ავანგარდს. პოსტმოდერნისტები უარყოფენ რეალიზმს, მიმეზისსა და თხრობის წრფივ ფორმებს. მოდერნისტები იცავდნენ ხელოვნების ავტონომიას და აკრიტიკებდნენ პოპკულტურას, პოსტმოდერნისტებმა კი ესთეტიკურ პლურალიზმსა და პოპულიზმში გააერთიანეს „მაღალი“ და „დაბალი“ კულტურის ფორმები (Jameson, 1991). მძაფრი



ინოვაციებისა და ორიგინალურობის ნაცვლად პოსტმოდერნისტები იყენებენ ტრადიციული ციტირებისა და სტილიზაციის მეთოდებს. მოდერნისტებისგან განსხვავებით ისინი უფრო ირონიულები არიან და მეტს „ცელქობენ“, გაურბიან ისეთ ცნებებს, როგორცაა „გენიოსი“, „შემოქმედება“ და „ავტორიც“ კი, ამაზე ჟაკ დერიდამ და როლან ბარტმა იზრუნეს. პოსტმოდერნული ხელოვნება უფრო მეტადაა ორიენტირებული ზედაპირზე, უარს ამბობს სიღრმეზე და დიდებულ ფილოსოფიურ თუ ზნეობრივ ხედვებზე. პოსტმოდერნიზმის ყველა ეს კომპონენტი ნათლად იკვეთება ორჰან ფამუქის რომანში. ტოტალური რელატივიზმი, სამყაროს ეპიტემოლოგიური შეცნობის შეუძლებლობა განსაზღვრავს რომანის პარიდიგმას.

კონცეფტუალური ინტერპრეტაციებისა და მნიშვნელობათა გააზრება ახალი მეთოდოლოგიური მიდგომის შექმნას მოითხოვდა მწერლისგან. დეკონსტრუქციის მეთოდის გამოყენებით ფამუქი ანგრევს ტრადიციული რომანის აგებულების ჩარჩოს, შეხედულებას, რომ ტექსტს გააჩნია ერთადერთი ფიქსირებული თემატური ხაზი და მნიშვნელობა. ეს არა მარტო რომანში გამოხატულ ბინარულ ოპოზიციებს ხსნის, არამედ აუქმებს ცენტრს. დროისა და სივრცის საზღვრების მოშლით „თოვლში“ ტრადიციების ღირებულების ნივილირება ხდება. მთავარი ციტირება ხდება, რომელიც თამაშობს „უკვე არსებულთან“ (ჯაველიძე, 2017: 117-129); სამყაროს გააზრება პლურალისტულია; ისტორიის „დროის ისარი“ კომპასის ისარი ხდება; დრო მოდუსებს კარგავს და წარმოდგება როგორც „წარსულ-ახლანდელი“; ტრადიციულ ფორმას აზრი ეკარგება, გახსნილი რიზომატული ფორმა იკავებს მის ადგილს; იერარქიის როგორც სტრუქტურული ორგანიზაციის პრინციპის ადგილს ანარქია იკავებს; ცენტრირება იცვლება გაფანტვით; ყალიბდება რიზომატული სპეციფიკური ქაოტური განვითარება და „ზედაპირების გადაკვეთა“; განსაზღვრულობის ადგილს განუსაზღვრელობა იკავებს, მიზანი პოსტმოდერნისტული თამაში ხდება.

#### დამოწმებანი:

Andaç, Feridun (2014). Anonimleşen Edebiyat; Edebiyatımızın Yol Haritası, İstanbul: Varlık Yayınları.

Bauman, Zygmunt (1993) Postmodern Ethics. Oxford, UK: Blackwell, Print.

Best, Steven, Kellner, Douglas, The Postmodern Turn

<https://pages.gseis.ucla.edu/faculty/kellner/essays/postmodernturnch4.pdf>

Bora, Tanil (1995). Milliyetçiliğin Kara Baharı, İstanbul, Birikim Yayınları.

Борев, Юрий (2002). Эстетика, Москва: «Высшая школа»

ეკო, უმბერტო, მარტინი, კარლო მარია (2004) რა სწამს მას, ვისაც არ სწამს? თბილისი, „დიოგენე“.

Erickson, Millard J. (2001) Truth or Consequences: The Promise & Perils of Postmodernism, Downers Grove, IL: InterVarsity Press.

Göle, Nilüfer (1997) "Gendered Nature of the Public Sphere", Public Culture, 10.1, p. 61-81

Jameson, Fredric (1991) Postmodernism, or, the Cultural Logic of Late Capitalism. Durham: Duke University press.

King, Anthony (1990) Baudrillard's Nihilism and the End of Theory, London: Harvester, Wheatsheaf,

Лютар, Жан-Франсуа (1998) *Состояние постмодерна*, Москва: Институт экспериментальной социологии, 1998

Morawski, Stefan (1996). The Troubles with Postmodernism, London: Routledge,

Noebel, David A. (2006) Understanding the Times: The Collision of Today's Competing Worldviews, Manitou Springs, Colorado: Published by Summit Press, a division of Summit Ministries

Norris, Christopher (1990) *What's Wrong with Postmodernism?* England: Harvester Wheatsheaf.

Parla, Jale (2013). Don Kişot'tan Bugüne Roman, İstanbul: İletişim Yayınları.

ЖИРАР, Рене (2018). Я вижу Сатану, падающего как молния, Москва: ББИ.

ფამუქი, ორჰან (2012). თოვლი, თბილისი: ბაკურ სულაკაურის გამომცემლობა

ფამუქი, ორჰან (2014) გულუბრყვილო და სენტიმენტალური რომანისტი, თბილისი: „დიოგენე“

Vanhooser, Kevin J. (2005), Postmodern Theology Cambridge, UK: Cambridge University Press.

Yavuz, Hilmi (2008). Edebiyat ve Sanat Üzerine Yazılar, İstanbul: Yapı Kredi Yayınları, 2. Baskı,

ჯაველიძე ელენე (2017) ინტერტექსტუალობის საკითხი ორჰან ფამუქის რომანში „თოვლი“, „ახლო აღმოსავლეთი და საქართველო“ #10, თბილისი: ილიას სახელმწიფო უნივერსიტეტის გამომცემლობა.

## 1795 წელს საქართველოდან ევროპაში გაგზავნილი დღემდე უცნობი ელჩობის დეტალები

**Mamuka Natsvaladze**

Sokhumi State University, Georgia

ვენის არქივში დაცული ერეკლე მეორის წერილის იტალიური თარგმანი, რომელიც 1799 წელს პროფესორმა ილია ტაბაღუამ გამოაქვეყნა, სენსაციურ საიდუმლოს ინახავს. ამ წერილში ჩვენ მივაგენით უნიკალურ პლასტს, რომლითაც დასტურდება, რომ 1795 წლის კრწანისის ტრაგედიის შემდეგ ერეკლე მეორე დაუკავშირდა ევროპას. კვლევისა და ანალიზის შედეგად, ადრე ერთ წერილად მიჩნეულ დოკუმენტში, კერძოდ, ერეკლე მეორის წერილის იტალიურ თარგმანში, სხვადასხვა პლასტი შევნიშნეთ, რომელიც ერთმანეთისგან მნიშვნელოვნად დაცილებულია ქრონოლოგიური თვალსაზრისით. ამ ცალკეული პლასტების შესწავლამ მიგვიყვანა დასკვნამდე, რომ კრწანისის ტრაგედიის შემდგომ, 1795 წელს, ერეკლეს ელჩობა ვენაში ჩავიდა და იმპერატორს წერილი გადასცა. მეცნიერების მიერ ერეკლეს ერთ წერილად მიჩნეულ იტალიურ თარგმანში, რომელიც 1782 წლით თარიღდება, პირველი ეჭვი გააჩინა ფრაგმენტმა, სადაც მითითებულია, რომ „ამ დღეებში აღმოსავლეთის სამეფო რეზიდენცია მთლიანად დაანგრეს.“ საგანგებოდ განვმარტავთ, რომ ის, რაც შეიძლება მივიჩნიოთ აღმოსავლეთის სამეფო რეზიდენციად, ამ რანგის ქალაქის დანგრევის ფაქტი XVIII ს-ის 80-იან წლებში არ დასტურდება. შესაბამისად რჩება ერთადერთი ვარიანტი - უნდა ვაღიაროთ, რომ ერეკლე საუბრობს ალა მაჰმად ხანის მიერ 1795 წლის თბილისის დანგრევაზე, 13 წლის შემდგომ მომხდარ ტრაგედიაზე. ფაქტია ისიც - 1782 წელს ერეკლე ვერ დაწერდა 1795 წლის მოვლენების შესახებ. ჩვენ მივედით იმ დასკვნამდე, რომ ერეკლეს წერილის იტალიური თარგმანი, რომელიც ავსტრიის იმპერატორის კანცელარიამ ერეკლეს გზავნილების საფუძველზე მოამზადა, არის არა ერთი წერილი, არამედ სულ მცირე ორი წერილის კომპილაცია. უმნიშვნელოვანესი დეტალია, რომ აღნიშნული იტალიური თარგმანის ადრესატია ზოგადად ავსტრიის იმპერატორი, არაა პერსონიფიცირებული რომელი იმპერატორისთვისაა განკუთვნილი წერილი, ამასთან თარგმანს არც კონკრეტული თარიღი აქვს. სტატიაში განხილულია ერეკლეს მიერ 1795 წლის გვიან შემოდგომაზე ავსტრიის იმპერატორთან გაგზავნილი ელჩობის მიზნები, ასევე ამ წერილის სხვა საეჭვო პლასტები, რომელიც ცალსახად ადასტურებს, რომ წერილის გარკვეული ფრაგმენტები 1795 წელსაა დაწერილი. ეს კი იმას ნიშნავს, რომ 1795 წლის გვიან შემოდგომაზე ავსტრიასა და ქართლ კახეთის სამეფოს შორის დიპლომატიური კავშირი შედგა. ეს ფაქტი აქარწყლებს ისტორიოგრაფიაში დღემდე დამკვიდრებულ მოსაზრებას, რომ 1795 წელს ალა მაჰმად ხანის მიერ თბილისის აოხრების შემდეგ ერეკლე მეორემ უპირობოდ აიღო რუსეთისაკენ გეზი.

**საკვანძო სიტყვები:** ერეკლე მეორე, წერილი, იტალიური

### Unknown Details of the 1795 Ambassadorial Mission of Georgia to Europe

The Italian translation of Erekle the Second's letter maintained in the archive of Vienna which was published in 1799 by Professor Ilia Tabaghua, reveals a sensational secret. In this letter we found a unique self unveiling the fact that after the Krtsanisi tragedy suffered in 1795 Erekle the Second addressed Europe. In the course of studies and analyses we came across several selfs in one document that had been considered to be one letter, namely, in the Italian translation of a letter by Erekle the Second; chronologically these selfs turned out to be significantly distant from one other. Further studies conducted on these selfs brought us to the conclusion that in 1795, after the Krtsanisi tragedy, Erekle the Second's ambassadors arrived to Vienna and handed the letter to the Emperor of Austria. In the Italian translation of a document by Erekle the Second that had been considered by scientists to be one single letter and which is dated with 1782, the fragment saying that "in these days the king's residence in the East was totally destroyed" caused the first suspicion. We want to especially underline the circumstance that there is no evidence of destruction of any city or a town what could be considered to be the eastern residence of the king, found in the 80-s of the XVIII century. Therefore, there is only one way left – we should accept it that Erekle the Second is speaking about the fact of Agha Mohammad Khan destroying Tbilisi in 1795 – the tragedy that took place 13 years later. It is another fact that in 1782 Erekle the Second had no means to write

about the events that would have taken place in 1795. And thus, we have come to the conclusion that the Italian translation of the letter by Erekle the Second prepared by the chancellery of the Emperor of Austria based upon the letter sent by Erekle, is not a single letter but a compilation of at least two letters written by him. We should give due significance to the fact that the mentioned Italian translation does not contain any specific personalized addressee but is addressed to the Emperor of Austria, not revealing to which of the Emperors it addresses namely. The translation does not contain any concrete date either. The article provides review of the purposes and goals that the ambassadorial mission of late fall of 1795 sent by the king Erekle to the Emperor of Austria as well as other details of the above mentioned letter that cause suspicion and that unambiguously confirm it that certain fragments of the letter are written in 1795 which on its part implies confirmation of the fact that in the late fall of the year 1795 there had place a diplomatic communication between the Austrian Empire and the Kingdom of Kartli and Kakheti. This latter fact abolishes the view that had been established in historiography up today that Erekle the Second unconventionally turned to Russia after Agha Mohammad Khan brought Tbilisi to earth in 1795.

**Key words:** Erekle the Second, Agha Mohammad Khan; the Empire of Austria, the Russian Empire; the Kingdom of Kartli and Kakheti; Vienna, Ilia Tabaghua

ავსტრიის სახელმწიფო არქივში (Österreichisches Staatsarchiv, Haus-Hof-und Staatsarchiv, 1010 Wien, I, Minoritenplatz I) დაცული ერეკლე II-ის წერილის იტალიური თარგმანი სენსაციურ საიდუმლოს ინახავს [ტაბაღუა 1979:105-107]. ჩვენ გავშიფრეთ და შევისწავლეთ ქართლ-კახეთის მეფის მიერ ავსტრიის იმპერატორისათვის გაგზავნილი წერილი, რომლითაც დასტურდება, რომ 1795 წლის კრწანისის ტრაგედიის შემდეგ ქართლ-კახეთის მეფე დაუკავშირდა ევროპას.

ეს გახლავთ ისტორიოგრაფიაში დღემდე უცნობი ფაქტი, რომელიც ცალსახად წარმოაჩენს ამ პერიოდის საქართველოს ისტორიის ფუნდამენტალურად გადახედვის აუცილებლობას.

წყაროთმცოდნეობითი თვალსაზრისით სამეცნიერო სიახლეა ის, რომ სათანადო კვლევისა და ანალიზის შედეგად ადრე ერთ წერილად მიჩნეულ დოკუმენტში, კერძოდ, ავსტრიის იმპერატორისადმი განკუთვნილი ერეკლე II-ის წერილის იტალიურ თარგმანში, სხვადასხვა პლასტი შევნიშნეთ, რომელიც ერთმანეთისგან მნიშვნელოვნად დაცილებულია ქრონოლოგიური თვალსაზრისით. სწორედ ამ ცალკეული პლასტების შესწავლამ მიგვიყვანა იმ დასკვნამდე, რომ კრწანისის ტრაგედიის შემდგომ ერეკლეს ელჩობა ვენაში ჩავიდა და იმპერატორს წერილი გადასცა [ნაცვალაძე 2020ა:79; ნაცვალაძე 2020ბ:7-8].

მანამდე იყო ორი ელჩობა - 1781 წელს პატრ დომენიკუს მიაქვს ერეკლეს გზავნილები ვენაში, ის დანიშნულების ადგილამდე ვერ აღწევს, კონსტანტინოპოლში გაურკვეველ გარემოში კვდება, საქმის გადაუდებელი და სასწრაფო ხასიათიდან გამომდინარე ერეკლე ერთი წლის შემდეგ მეორე ელჩობას აგზავნის, 1782 წელს პატრ მაურო ვერონელს დაევალა ერეკლეს დანაბარები გადასცეს ზეპირად ავსტრიის იმპერატორს [თამარაშვილი 1902:402]. ეს ელჩობაც ჩაიშალა - პატრი მაურო პოლონეთში, ბერდიჩევში საეჭვო ვითარებაში გარდაიცვალა, თუმცა, პირველი ელჩობისაგან განსხვავებით, ერეკლეს კორესპონდენციები დანიშნულების ადგილამდე აღწევს. [შველიძე 2014:33-38]

ქართლ-კახეთის მეფის აღნიშნული კორესპონდენციები და მასთან დაკავშირებული ვენის საიმპერატორო კარის კანცლარიის ჩანაწერები დაცულია ავსტრიის სახელმწიფო არქივის მასალებში, სხვადასხვა ტომში, რომელიც დახასრისებულია ქვეყნების მიხედვით (რუსეთი, სარდინია, ვენეცია, საფრანგეთი, სპარსეთი), ასევე ვატიკანისა და ვენეციის არქივებში. მიკვლეულია საქართველოს თემასთან დაკავშირებული ორმოცამდე წერილი, რომლის უმრავლესობა იტალიური თარგმანითაა შემორჩენილი. მათი ქართული დედნები დაკარგულია. აღნიშნული დოკუმენტები მოიძია და გამოაქვეყნა ილია ტაბაღუამ. ერეკლეს მიერ გაგზავნილი კორესპონდენციები მეცნიერმა ქართულ და იტალიურ ენაზე დაბეჭდა. [ტაბაღუა 1979:77-185]

ევროპის არქივებში დაცული ერეკლეს წერილების შესწავლა და ანალიზი გვაძლევს საშუალებას დადასტურებულად მივიჩნიოთ 1795 წლის თბილისის აოხრების შემდეგ გაგზავნილი ელჩობა ავსტრიის იმპერატორთან [ნაცვალაძე 2020ა:79; ნაცვალაძე 2020ბ:7-8]. არსებულ დოკუმენტურ მასალაზე დაყრდნობით ამ ეტაპზე უცნობი ელჩობის მხოლოდ ფრაგმენტული, თუმცა, კონცეფტუალური შტრიხები შეიძლება გამოვკვეთოთ, სრული ინფორმაციის მოძიება კი მომავლის საქმეა.

ავსტრიასთან ერეკლე II-ის ურთიერთობის საკითხს შეეხო მიხეილ თამარაშვილი [თამარაშვილი 1902], ილია ტაბალუა [ტაბალუა 1979], სარგის კაკაბაძე [კაკაბაძე 1997], იასე ცინცაძე [ცინცაძე 1960:111-120], აღნიშნული თემას იხილავენ დიმიტრი შველიძე [შველიძე 2014:33-38], გიორგი კალანდია [კალანდია 2017], მიხეილ სამსონაძე [სამსონაძე 1988:230], ვახტანგ ფერაძე [ფერაძე 2006:89-90]. რომის სხვადასხვა არქივში იმუშავეს ნინო დობორჯგინიძემ [დობორჯგინიძე 2013; დობორჯგინიძე 2019] და მაია დამენიამ [დამენია 2017].

საგულისხმოა, რომ მკვლევართაგან დღემდე არავინ შეხებია ჩვენს მიერ დასმულ პრობლემას. შესაბამისად, 1795 წლის ერეკლეს მიერ ავსტრიაში გაგზავნილი ელჩობა არის აქამდე ისტორიოგრაფიაში უცნობი ფაქტი და უმნიშვნელოვანესი სიახლე.

ერეკლეს მიერ გაგზავნილ კორესპონდენციებს სხვადასხვა ადრესატი ჰყავს - ავსტრიის იმპერატორი, პრუსიის, საფრანგეთისა და ვენეციის მეფეები. ეს წერილები ჩაიტანეს ვენაში მას შემდეგ, რაც ავსტრიაში მივლენილი პატრი მაურო ვერონელი პოლონეთის ქალაქ ბერდიჩევში გარდაიცვალა.

ავსტრიის საიმპერატორო კარი განსაკუთრებულ ყურადღებას უთმობს ამ წერილების თარგმნას. კარგად ჩანს, რომ ვენას სიღრმისეულად აქვს გააზრებული საქართველოს, როგორც სტრატეგიული პარტნიორის როლი ოსმალეთის იმპერიის წინააღმდეგ ბრძოლისას, რაც „ბერძნული პროექტის“ სახით ავსტრიისა და რუსეთის იმპერატორების ერთობლივი შეთანხმებით 80-იანი წლებიდან სისტემურ მოდელად ჩამოყალიბდა [Ragsdale 1988:95-105]. აშკარაა ისიც, რომ ვენის საიმპერატორო კარი სწორედ ბერძნული პროექტის სრულფასოვანი ამოქმედებისათვის ესწრაფვის საქართველოსთან ურთიერთობას, სწორედ ამიტომ ის დიდი გულმოდგინებითა და სერიოზულობით ეკიდება ერეკლეს გაგზავნილი წერილების თარგმნის პროცესს, რომელმაც ერთ წელზე მეტ ხანს გასტანა.

არცთუ უმნიშვნელო დეტალია, რომ წერილების თარგმნასა და იმპერატორისათვის მათ წარდგენაზე ზრუნავს იმ პერიოდის მსოფლიო რანგის დიპლომატი ვენცელ კაუნიცი, რომლის სახელსაც უკავშირდება შვიდწლიანი ომის დროინდელი დიპლომატიური რევოლუცია - საუკუნეების განმავლობაში მტრად მოკიდებული ავსტრიისა და საფრანგეთის დაახლოება სწორედ კაუნიცის დიპლომატიური შემოქმედების შედეგია [Ивонин 2007:32-44; Монастырёва 2009:157-161].

საგულისხმო დეტალია ის, რომ ვენის, ვატიკანისა და ვენეციის არქივებში დაცულ საქართველოს თემასთან დაკავშირებულ წერილებში (დაახლოებით 40-მდე კორესპონდენცია), [ტაბალუა 1979:105-107], ფაქტობრივად მეორდება ერთიდაიგივე თემატიკა. კერძოდ:

1. ერეკლეს წერილებში დასმული პრობლემების მიღმა არის ერეკლეს საიდუმლო და ამასთანავე სასწრაფო დანაბარები, რომელიც მაურო ვერონელმა ავსტრიის იმპერატორს, იოზეფ მეორეს აუდენციისას უნდა მოახსენოს. ანუ, ის რაც მაურო ვერონელმა პირადად უნდა უთხრას ავსტრიის იმპერატორს, წერილებში არაფერია ნათქვამი.

2. ავსტრიასთან მეგობრული ურთიერთობა ქართველ მეფეთა, ერეკლეს წინაპართა ტრადიციული სურვილია;

3. ერეკლე ავსტრიას სთხოვს დაეხმაროს ფულადი სახსრით, რომელიც 2 პოლკის დაქირავებასა და ამ ორი პოლკის ევროპულ ყაიდაზე გაწვრთნას მოხმარდება;

4. ქართველ მეფეებს ტრადიციულად კეთილგანწყობილი ურთიერთობები გააჩნიათ რუსეთთან, რომელიც მათ ყოველთვის ეხმარება, შესაბამისად, ავსტრია საქართველოს ურთიერთობა ერეკლეს თხოვნის შესრულებით ვერ შეიტანს დისონანსს რუსეთ საქართველოსა და რუსეთ ავსტრიის ურთიერთობაში.

საგულისხმოა, რომ ერეკლე II-ის მიერ ევროპაში გაგზავნილი წერილების თემატიკის მხოლოდ პირველ ორ პუნქტს იმეორებს ჩვენთვის საინტერესო წერილი, რომელიც ილია ტაბალუას 22-ე ნომრით აქვს გამოქვეყნებული (ამ დოკუმენტს ქვემოთ 22-ე წერილის სახელით მოვიხსენიებთ). აქ არაფერია ნათქვამი არც რუსეთთან ურთიერთობაზე და არც ორი პოლკის დაფინანსებაზე.

გარდა ამისა, აქ არის სხვა ფაქტები და მოტივები, რასაც ვერ ვხვდებით დანარჩენ წერილებში, სწორედ ამიტომაც ტოვებს 22-ე წერილი ბევრ კითხვის ნიშანს.

ფაქტია, ეს წერილი თავისი მრავალწახნაგოვანი შინაარსითა და ემოციური განწყობებით აშკარად განსხვავდება ერეკლეს სხვა კორესპონდენციებისაგან, რომელიც უფრო აკადემიურ სტილშია შექმნილი დიპლომატიური ეტიკეტის სრული დაცვით, ხოლო 22-ე წერილში უფრო ემოცია ჭარბობს.

უმნიშვნელოვანესი დეტალია, რომ წინა წერილებისგან განსხვავებით, ამ წერილს პერსონიფიცირებული ადრესატი არ ჰყავს, აქ ზოგადადაა მითითებული - ავსტრიის იმპერატორი. არ არის დაკონკრეტებული ავსტრიის რომელ იმპერატორს ეკუთვნის ეს გზავნილი. საყურადღებოა ისიც, რომ ჩვენთვის საინტერესო წერილს არც თარიღი აქვს. ვენის არქივში დაცულია ერეკლეს წერილის იტალიური თარგმანი, რაც შეეხება ქართულ დედანს, ჯერჯერობით არაა ნაპოვნი.

აღნიშნულ წერილში ვხვდებით სხვადასხვა შინაარსობრივ პლასტს, რომელიც ცალსახად აცდენილია იმ თარიღს, რითაც ეს წერილი შეიძლება დათარიღდეს. ეს გარემოება აშკარად მიგვანიშნებს, რომ ეს 22-ე წერილი არის არა ერთი წერილი, არამედ სხვადასხვა დროს ერეკლეს გაგზავნილი წერილებისაგან შედგენილი კომპილაცია, რომელიც საიმპერატორო კანცელარიის მიერ ავსტრიის იმპერატორისათვის იყო სპეციალურად მომზადებული იმისათვის, რომ სიღრმისეულად გარკვეულიყო საქართველოსთან დაკავშირებულ პრობლემებში.

ერთი შეხედვით, წერილის დაწერის თარიღის განსაზღვრა თითქოს მარტივია თავად წერილში მითითებული ცნობილი ფაქტის შესაბამისად.

აი, რას სწერს ერეკლე: „თბილისში მცხოვრები პატრი დომენიკო მრავალი მსახურისა და თარჯიმნის თანხლებით გასულ წელს გამოვგზავნე თქვენი ბრწყინვალეების საიმპერატორო უდიდებულესობის წინაშე“.[ტაბალუა 1979:106-107]

დადასტურებული ფაქტია, რომ პატრი დომენიკო ერეკლემ ვენის საიმპერატორო კარზე გააგზავნა 1781 წელს, შესაბამისად ეს წერილი 1782 წელს უნდა იყოს დაწერილი და პატრ მაურო ვერონელს უნდა მიჰქონდეს ვენაში, თუმცა, მთელი რიგი შინაარსობრივი პლასტები მიგვანიშნებს, რომ ეს ერთი წერილი კი არა, სხვადასხვა დროს შედგენილი რამდენიმე წერილის კომპილაციაა, რამდენადაც აქ მოხმობილი ფაქტები 1782 წელსე გვიანდელ მოვლენებს ასახავს..

წერილი ტოვებს შთაბეჭდილებას, რომ მისი შექმნის აუცილებლობა რაღაც მნიშვნელოვანმა მოვლენამ განაპირობა, და ეს მოვლენა ხდება მას შემდეგ, რაც ერეკლეს პირველი წერილი უკვე დაწერილი აქვს.

სწორედ აქ ჩნდება პირველი ეჭვი - რა საჭირო იყო ერეკლე II-ს ერთი ელჩობისას ერთსა და იმავე ადრესატთან ერთდროულად გაეზავნა ორი წერილი, რომელიც ერთსადაიმევე ამბავს ავსტრიის იმპერატორს გააცნობდა სხვადასხვა ვარიანტით? თუკი რაიმე დაზუსტება იყო საჭირო, რატომ არ მოხდა ეს ერთი კორესპონდენციის ფორმატში? მითუმეტეს ამის გაკეთება საკმაოდ იოლი გახლდათ გამომდინარე იქიდან, რომ 1782 წელს თბილისიდან ევროპაში იგზავნება არა იტალიურად თარგმნილი, არამედ ქართული პუბლიკაციები.

ეჭვს იწვევს წერილის შემდეგი კონკრეტული პლასტები:

ა) საკმაოდ მარტივია დავათარიღოთ ავსტრიის იმპერატორისადმი გაგზავნილი კორესპონდენცია, თუმცა, გაურკვეველია, როგორ აღმოჩნდა წერილში ფაქტი, რომელიც მისი დაწერიდან 13 წლით გვიანდელ მოვლენას ეხება.

არსებული ტექსტის შემდეგი კონკრეტული ფრაგმენტი (ციტატა): „ამ დღეებში აღმოსავლეთის სამეფო რეზიდენცია მთლიანად დაანგრის“, ცალსახად მიანიშნებს, რომ საუბარია 1795 წლის ტრაგედიაზე, რაზეც ერეკლე ამ წერილის შედგენის დროს, კერძოდ 1782 წელს, ვერაფერს დაწერდა.

ბ) კითხვას ტოვებს წერილის საყვედურის ტონით დაწყება და ავსტრიის იმპერატორის დამუნათება. არ მიგვაჩნია სადავოდ ის ფაქტი, რომ არც საყვედურითა და არც დამუნათებით არანაირი ურთიერთობა, არც ადამიანური და მით უფრო დიპლომატიური, არ იწყება.

გ) ერეკლეს მიერ ავსტრიის იმპერატორის მოხსენიება „სულთანად“. დაბეჯითებით შეგვიძლია განვაცხადოთ - გამორიცხებულია ერეკლეს ავსტრიის იმპერატორისათვის სულთანი ეწოდებინა.

გარდა ამ უცნაური პლასტებისა, წერილში არის ორი უმნიშვნელოვანესი ფრაგმენტი, რომლის შესახებაც ერეკლეს მიერ ევროპაში გაგზავნილ დანარჩენ წერილებში არაფერია ნათქვამი. კერძოდ:

1. ავსტრიის იმპერიასთან „ფიცით განმტკიცებული“ სამოკავშირეო შეთანხმების მომზადება. ეს აბსოლუტურად ახალი სემენტია XVIII ს-ის 80-90-იანი წლების საქართველოს ისტორიაში. გასარკვევია, როდის უნდა შეეთავაზებინა ერეკლეს ავსტრიის იმპერატორისათვის „ფიცით განმტკიცებული“ ურთიერთობა - 1782 თუ 1795 წელს?

2. წერილში დაცულია უმნიშვნელოვანესი ცნობები ერეკლეს მიერ 1781 წელს გაგზავნილი პირველი ელჩობის შესახებ. საგანგებოდ უნდა აღინიშნოს - ერეკლეს მხოლოდ ამ წერილშია მითითებული, რომ 1781 წელს ევროპაში გაგზავნილი დომინიკე მარტო კი არ წასულა, არამედ თან ახლდა საკმაოდ მრავალრიცხოვანი ამალა (ციტატა): „თბილისში მცხოვრები პატრი დომინიკო მრავალი მსახურისა და თარჯიმნის თანხლებით გასულ წელს გამოგზავნე თქვენი ბრწყინვალეების საიმპერიო უდიდებულესობის წინაშე...“ [ტაბალუა 1979:106-107]

ქვემოთ განვიხილავთ წერილში არსებულ თითოეულ შეუსაბამო პლასტს ცალკე-ცალკე.

ის, რომ ილია ტაბალუას მიერ 22-ე ნომრად გამოქვეყნებული ერეკლეს კორესპონდენცია ავსტრიის იმპერატორისადმი არ გახლავთ ერთიანი წერილი, საკმაოდ ნათლად მიანიშნებს შემდეგი ფრაგმენტი (ციტატა): „ამ დღეებში აღმოსავლეთის სამეფო რეზიდენცია მთლიანად დაანგრეს და ჩვენზე წამოვიდა ყველა დიდი და ძლიერი, ველური მტერი. საჭირო საომარი იარაღი ნაკლებად გვაქვს. ხელჩართული ბრძოლა კი ნაკლებად გვშველის.“ [ტაბალუა 1979:107]

საგანგებოდ განვმარტავთ, რომ „აღმოსავლეთის სამეფო რეზიდენციის მთლიანად დანგრევის“ ფაქტი იმდენად მნიშვნელოვანი მოვლენაა, რომ მრავალმხრივი დატვირთვიდან გამომდინარე, აუცილებლად აისახებოდა ერეკლე მეფის ყველა წერილში. ამგვარი გამეორება დამახასიათებელია ერეკლეს კორესპონდენციებისთვის - ერთი და იგივე პრობლემა შინაარსობლივად სხვადასხვა წერილებში მეორდება სხვადასხვა ფორმით.

არადა, გაკვირვებას იწვევს ის, რომ მხოლოდ ეს 22-ე წერილი არის ერეკლეს წერილებიდან ერთადერთი, სადაც ამ ფაქტზეა საუბარი. უმნიშვნელოვანესი საქმეა გავარკვიოთ კონკრეტულად რომელი ქალაქის მთლიანად დანგრევაზე საუბრობს ერეკლე.

საკითხავია, ხომ არ გულისხმობს ერეკლე კონსტანტინოპოლს, რომელიც 1453 წლის 29 მაისს დაეცა? აღმოსავლეთის სამეფო რეზიდენციის მასშტაბური ნგრევა შინაარსობლივად ყველაზე ახლოს ამ მოვლენასთანაა, თუმცა, ის რომ ერეკლე ცალსახად უთითებს ამ ტრაგედიაზე, როგორც „ამ დღეებში მომხდარ“ ფაქტზე, კონსტანტინოპოლის ვერსია კატეგორიულად უნდა გამოვრიცხოთ.

ქართველთათვის კონსტანტინოპოლის მასშტაბებთან მიხლოვებული ტრაგედია, რომელზეც საუბარია ამ წერილში, ცალსახად უნდა დავათარილოთ XVIII ს-ის 80-იან წლებით.

ის, რაც შეიძლება მივიჩნიოთ აღმოსავლეთის სამეფო რეზიდენციად, ამ რანგის ქალაქის დანგრევის ფაქტი XVIII ს-ის 80-იან წლებში არ დასტურდება. ამ პერიოდში წყაროები იხსენიებენ მხოლოდ ერევნის მასშტაბურ დანგრევის ფაქტს, რომელიც ერეკლეს ინიციატივით განხორციელდა.

აი რას სწერს ამ მოვლენის შესახებ ერეკლე II-ის მემატანე ომან ხერხეულიძე (ციტატა): „ხოლო წელსა 1780 ქორონიკონს 467, ერევნის ხანი ასან ალი-ხან უკუდგა და არღარა მოსცა ხარკი... და ბრძანა მყისვე მეფემან ირაკლი მოწვევად ლაშქრისა ქართლ-კახეთისა და ლეკნიცა მოიწვია ჯარად რაოდენიმე ათასი და წარვიდა ამასვე წელსა აგვისტოს, მივიდა და დასდგა შირაბათის სოფელში, რომელი შორავს ერევანს ვიდრე ორს ალაჯადმდე და იწყო ჯარმან რბევად ერევნისა და აღარსად დარჩა შენობა, თვინიერ ერევნისა და ეჩმიაწინისა.“ [ხერხეულიძე 1989:69-70]

ბუნებრივია, ჩნდება კითხვა - რამდენად შეიძლება სრულად დანგრეული ერევანი იყოს მოაზრებული როგორც „აღმოსავლეთის სამეფო“ რეზიდენცია? ეს ვარიანტი კატეგორიულად უნდა გამოვრიცხოთ, რამდენადაც ჯერ ერთი, ერევანი „აღმოსავლეთის სამეფო რეზიდენცია“ არ ყოფილა, მეორეც, ამ ქალაქის ასეთი მასშტაბური დასჯა განხორციელდა თავად ერეკლეს ინიციატივით, შესაბამისად, ამ ქალაქის დანგრევას ქართლ-კახეთის მეფე ვერავის უსაყვედურებდა, გამორიცხულია ამ ფაქტზე ავსტრიის იმპერატორისათვის გაგზავნილ წერილში რაიმე ეთქვა, მითუმეტეს განსაკუთრებული აქცენტი გაეკეთებინა.

შესაძლოა დავუშვათ ის ვერსიაც, რომ ერეკლე ცდილობს მძაფრი ტრაგიკული სურათი შექმნას ევროპისათვის, რათა უფრო მეტი არგუმენტაცია და მოტივაცია გაუჩინოს მოკავშირეობის იდეის რეალიზაციისათვის. საგულისხმოა, რომ ასეთ ტაქტიკას ზოგჯერ მიმართავდნენ ხოლმე ქართველო მეფეები, განსაკუთრებით თეიმურაზ პირველი, თუმცა, ეს ვარიანტი და ასეთი მანიპულირება ასევე უნდა გამოვრიცხოთ ერეკლეს მხრიდან, რამდენადაც მისი აზროვნების სტილი და უცხო ქვეყნის მიმართ დამოკიდებულებები დაფუძნებულია უაღრესად მოზომილ ურთიერთობებსა და რეალურ არგუმენტებს.

გარდა ამისა, იმდენად დიდია საქართველოს გეოსტრატეგიული მნიშვნელობა და შესაბამისად მისდამი ინტერესი, რომ ევროპის სახელმწიფოების მხრიდან ამის არ დანახვა და ერეკლესა და ქართული სამეფო სამთავროების კეთილგანწყობის არ გამოყენება, ცალსახად რეალურ წარმატებულ პროექტზე უარის თქმას ნიშნავს.

არის კიდევ ერთი ფაქტორი - ერეკლეს დროინდელ საქართველოში კათოლიკე მისიონერების ძალიან დიდი ნაკადია, ეს ის საინფორმაციო აგენტურაა, რომელიც რეალურ ცნობებს გადასცემს ევროპას. ასეთი გამართული საინფორმაციო ინფრასტრუქტურისას ბუნებრივია ერეკლე არ წავიდოდა მსგავს ავანტიურაზე, იმ უბრალო მიზეზის გამო, რომ მას ეს არაფერში სჭირდება.

ზემოთქმულიდან გამომდინარე, ვფიქრობთ, კატეგორიულად გამოვრიცხოთ ის, რომ ერეკლე „აღმოსავლეთის სამეფო რეზიდენციის“ მთლიანად დანგრევაში ერევნის ამბებს გულისხმობდეს ან არარსებულ მოვლენის გაბუქებას ცდილობდეს.

ამ დასკვნით აბსოლუტურად თავდაყირა დგება ყველაფერი - ბუნებრივია, 1782 წელს დაწერილ წერილში ერეკლე ვერ დაწერდა 13 წლის შემდგომ მოვლენებზე, ამიტომაც ცალსახად უნდა მივიდეთ იმ დასკვნამდე, რომ ამ იტალიურ ტექსტში ეს ფრაგმენტი ერეკლეს 1782 წლის წერილიდან ვერ იქნება, ის გვიანდელი წერილის ფრაგმენტია და უნდა იგულისხმებოდეს 1795 წლის ალა მაჰმად ხანის მიერ თბილისის აოხრების ფაქტი.

ისიც ცხადია, რომ ერეკლესათვის „აღმოსავლეთის სამეფო რეზიდენციის დანგრევა“, 1795 წლის მოვლენები, საკმაოდ მტკივნეული გახლდათ, სწორედ ამ ფსიქოლოგიურ დათრგუნულ განწყობებში უნდა ვეძიოთ ის სათავეები, რაც ერეკლეს მიერ გაგზავნილ ამ წერილში, სხვა წერილებისაგან განსხვავებით, გადაჭარბებული ემოციური ფონით აღინუსხა.

იმისათვის, რომ ამ წერილის ლოგიკა ვიპოვოთ, რჩება ერთადერთი გამოსავალი - უნდა ვაღიაროთ, რომ წერილის ეს ფრაგმენტი არ არის დაწერილი 1782 წელს, ის მოგვიანებით 13 წლის შემდგომ დაიწერა, მაშინ როცა ნამდვილად მთლიანად დაინგრა აღმოსავლეთის სამეფო რეზიდენცია, თბილისი. მთლიანობაში ეს განსხვავებული პლასტი ადასტურებს, რომ საქმე გვაქვს არა ერთ წერილთან, არამედ სხვადასხვა დროს დაწერილ რამდენიმე, სულ მცირე სამი წერილის კომპილაციასთან, რომელსაც ავსტრიის საიმპერატორო კარის კანცელარია ქმნის იმპერატორისათვის.

ამ კომპილაციური წერილის არსებობა, რომელიც იტევს 1795 წლის ფრაგმენტს, ცალსახა დასტურია, რომ ერეკლეს ელჩობა მესამედაც უნდა გაეგზავნა ავსტრიის საიმპერატორო კარზე.

ბუნებრივია, ჩნდება კითხვა - რა მიზანს ისახავდა კომპილაციური დოკუმენტის შექმნა? უნდა განვმარტოთ, რომ ავსტრიას 1795 წელს მართავს სულ სხვა იმპერატორი - ფრანც II, იოზეფ II-ის ძმისწული, რომელიც ბუნებრივია, ნაკლებად იცნობს საკითხის წინა ისტორიას, იმისათვის რომ ავსტრიის ახალი იმპერატორი კარგად გაერკვეს მოვლენებში, სწორედ ამ მიზნით არსებული ბიუროკრატიული პრაქტიკის თანახმად, საიმპერატორო კანცელარია უმზადებს ერთგვარ კომპილაციურ მასალას, რომელიც შეიცავს როგორც საქართველო ავსტრიის წინა ურთიერთობების, ისე 1795 წლის მოვლენების აღწერას.

შესაბამისად, ის 22-ე წერილი, რომელიც ილია ტაბალუამ მოიპოვა და გამოაქვეყნა, არის ფაქტობრივად სხვადასხვა წერილების კომპილაცია. ჩვენი მოსაზრების სასარგებლოდ მეტყველებს ის ფაქტიც, რომ აღნიშნულ წერილს არ აწერია ავსტრიის იმპერატორის კონკრეტული ვინაობა და არც თარიღი.

წერილის, როგორც სხვადასხვა კორესპონდენციისაგან შედგენილი კომპილაციური დოკუმენტის არსებობას, ვფიქრობთ ადასტურებს კიდევ ერთი საინტერესო პლასტი - წერილის ერთ ადგილას ავსტრიის იმპერატორს ერეკლე სულთანად მოიხსენიებს. ეს ცალსახად გადაწერისას დაშვებული უზუსტობაა,



რამდენადაც ელჩობის მნიშვნელობიდან და ამ მოვლენისადმი ერეკლეს ზომიერ მეტად განსაკუთრებული დამოკიდებულებიდან გამომდინარე, მსგავსი უზუსტობის დაშვებას კატეგორიულად გამოვრიცხავთ.

ერეკლე ავსტრიის იმპერატორს მიმართავს: „ჩემო მოწყალეო და შორსმჭვრეტელო სულთანო“. იტალიურ დედანშიც ანალოგიური ტექსტია - „Mio Clementissimo, osservandissimo Soldano“ [ტაბალუა 1979:139] კატეგორიულად გამოვრიცხავთ ერთმა ქრიატიანმა ხელისუფალმა მეორე ქრისტიან ხელისუფალს სულთანს უწოდოს. ეს ცდომილება ვფიქრობ კომპილატორის მიერ დაშვებული უზუსტობაა, რომელიც იმ დანიშნულებას ვერაფერს აკლებს, რისთვისაც ეს წერილთა ნაკრები შეიქმნა, თუმცა, ცალსახად შემოგვინახა სხვა, იმ უცნობი წერილის პლასტები, რომელის ადრესატიც ამ ეტაპზე ჩვენთვის უცნობი მაჰმადიანი მმართველი უნდა იყოს.

კომპილაციის კიდევ ერთი კვალი იკვეთება წერილის დასაწყისიდან, სადაც საკმაოდ უცნაურ შინაარსობლივ და ემოციურ პლასტს ვხვდებით (ციტატა): „ჩვენს შორის შეთანხმების საკითხში თქვენი მსახურისათვის ნიშანდობლივია გულწრფელობის გამოჩენა, რადგან უდიდებულესობის საიმპერიო სამსახურისთვის ვერავითარი მომსახურება თქვენი მსახურის მხრიდან თავის შედეგს ვერ მიაღწევს, ასევე საწინააღმდეგო საბაბით შორეული თავდაცვით ერთგულებასაც ვერ გამოამყვანებს... ისე ნურასოდეს იქნება, რომ დროის გასვლასთან ერთად ჩვენი სამეგობრო განწყობა და სწრაფვა მძიმე უსიამოვნებად იქცეს, რაც ხელს შეუშლის ჩვენს წარგზავნილს, რომელიც შიკრიკის მოვალეობას ასრულებს“ [ტაბალუა 1979:105-106]

უცნაურია ის, რომ წერილის დასაწყისში აშკარაა ერეკლეს საყვედურის ტონი იმპერატორისადმი. ერეკლე ცალსახად ხაზს უსვამს ერთგულების ფაქტორს. აშკარაა, რომ რაღაც ხდება ავსტრიის სამეფო კარის, ანდა მისიონერთა მხრიდან, ან სხვა ფაქტი, რაც ამ თემის წინ წამოწევის აუცილებლობას განაპირობებს.

სწორედ ამ პლასტის ფსიქოლოგიური ქვეტექსტი გახლავთ იმის დასტური, რომ ეს ვერ იქნება ერეკლეს მიერ გაგზავნილი პირველი წერილი ავსტრიის იმპერატორისადმი იმ უბრალო მიზეზის გამო, რომ ორ სახელმწიფოს, თუნდაც ორ ხელისუფალს შორის ურთიერთობა, წარმოუდგენელია საყვედურითა და დამუნათებით დაიწყოს. ამ ლოგიკას უბრალო ადამიანური ურთიერთობებიც კი გამორიცხავს, მით უფრო დიპლომატიურ სარბიელზე ურთიერთობას საყვედურით და დამუნათებით არავის იწყებს.

ერეკლე II გამორჩეულად კორექტული პოლიტიკოსია, სწორედ ამიტომაც მისი მოზომილი და მაქსიმალურად ემოციისგან დაცლილი დიპლომატიური ურთიერთობების ფონზე, რაც ერის ინტერესებითაა ნაკარნახები, საკმაოდ შესამჩნევია და თან უცნაური, არათუ ემოციური მუხტი, არამედ ცალსახა საყვედური, რომელსაც ავსტრიის იმპერატორისადმი წერილში ვხვდებით.

ამ უცნაურ ქვეტექსტს, ბუნებრივია, თავისი წინაპირობები უნდა ჰქონდეს. საინტერესოა, რა მოხდა, ან რა განდა ერეკლესათვის ცნობილი, რამაც მისი აშკარა გულისწყრომა გამოიწვია და ვერ დამალა წერილში თავისი ემოციები?

თუკი მივიღებთ იმ მოცემულობას უტყუარად, რომ წერილი 1782 წელსაა დაწერილი და თანაც ის კომპილაცია კი არა, ერთი წერილია, კითხვა უპასუხოდ დარჩება, რამდენადაც ამ დროს ცხადია, რომ მაურო ვერონელი ჯერ არ დაძრულა ვენისკენ და ბუნებრივია, რაიმე სიახლე, მითუმეტეს ავსტრიისა და ქართლ კახეთის მეფის ურთიერთობას, უფრო კონკრეტულად, გარკვეული პრინციპების ერთგულებას რომ ეხებოდეს, არაფერი იქნება ცნობილი. ეს ურთიერთობა არაა შემდგარი ფაქტი და ბუნებრივია, მისი გაზომვა-აწონვა რაიმე კომპონენტით იმ ეტაპისთვის შეუძლებელია.

არადა, ფაქტია, რომ ნებისმიერი ადამიანისათვის წარმოუდგენელია ურთიერთობის დაწყება ამგვარი, საყვედურის ტონით. ეს კიდევ ერთი დასტურია, რომ აღნიშნული ფრაგმენტი 1782 წლის წერილის მონაკვეთი არაა და ის 1795 წლის მოვლენების ამსახველი წერილის ნაწილია, რომელიც მოგვიანებით, მესამე ელჩობის დროინდელი წერილიდან უნდა შეეცანა კომპილატორს იმპერატორისათვის მომზადებულ დოკუმენტში.

ერეკლეს წერილების, საერთაშორისო პოლიტიკური ვითარების, რუსეთთან ურთიერთობის კომპლექსურად შესწავლამ მიგვიყვანა იმ დასკვნამდე, რომ 1782 და 1795 წელს შორის კიდევ ერთი ელჩობა გააგზავნა ერეკლემ ავსტრიის საიმპერატორო კარზე, სადაც კონკრეტულად „ბერძნულ პროექტთან“ ერთად უნდა განხილულიყო ერეკლეს „სპარსული პროექტი“. ამასთან, არ უნდა გამოვრიცხოთ ისიც, რომ ეს

ემოციური წერილი შედეგია იმ უარყოფითი განწყობებისა, რაც ერეკლეს, სანქტ-პეტერბურგის ანტიქართული მრავალჯერადი პერფორმანსებიდან გამომდინარე პირადად გააჩნია რუსეთის მიმართ. მხედველობაში გვაქვს კონკრეტული ფაქტები: ტოტლებენის მეშვეობით ერეკლე მეორის ლიკვიდაციის, შემდეგ კი კაპიტან ლვოვის მიერ ერეკლეს ქართლ-კახეთის ტანტიდან გადაყენების მცდელობა [დე გრაი დე ფუა 1985:35-59], რუსეთის საიმპერატორო კარის შეურაცმყოფელი დამოკიდებულება თითქოსდა მოკავშირის, ქართლ-კახეთის ოფიციალური ელჩობის მიმართ [ბულიეიშვილი 1987:60-63], რასაც მოჰყვება მსგავსი პოლიტიკური ავანტიურათა კასკადი - ჯერ უფლისწული ლევანის, [ტუხაშვილი 1983; ჯამბაკურ-ორბელიანი 1914:14-18; ბერძენიშვილი 1973:255-262] შემდეგ ავსტრიის იმპერატორთან გაგზავნილი ელჩების მკვლელობები, [ტაბალუა 1979:79-126; კალანდია 2017:11-14; ფერაძე 2006:84-89] ქართლ-კახეთის სამეფო კარზე სხვადასხვა ავანტიურისტთა აღზევება, [Shvelidze 2012:108-112; გელაშვილი 2002:130-138; გურული 2015:33-35] მომავალი მეფის, გიორგის მოწამვლა, [ნაცვალაძე 01.05.2017:15] გეორგიევსკის ტრაქტატის ჯერ დადება, [გურული 2013ა:23-33; პაიჭაძე 1983:62-65; მაჭარაძე 2013:109-120; პაპაშვილი 2003:307-310] შემდეგ კი მისი დარღვევა [გურული 2013 ბ:18-20; ლობჯანიძე 1989:235-237]... ამ ინტრიგათა კასკადის გვირგვინია 1795 წლის თბილისის აოხრება ალა მაჰმად ხანის მიერ. [მეტრეველი 2018:90-92; პოტტო 1891:1-2; მუსხელიშვილი 2012:379-382; ცინცაძე 1969:170-175], შესაბამისად, ერეკლეს არ სურს ავსტრიასთან ურთიერთობა ანალოგიურად განვითარდეს.

ეს გულგატეხილი ადამიანის განწყობებია, რომელსაც იმედები გაუცრუვდა და ერთგულების დეფიციტის წინაშე რეალურად დადგა. ეს წერილი საკმაოდ კარგი მაგალითია იმისა, რა მორალური და ფსიქოლოგიური დაძაბულობის ფასად უხდება ერეკლეს რუსული, ტრადიციადქვეული ანტიქართული პოლიტიკის ატანა, რომლის კულუარებსაც საკმაოდ კარგად, დეტალურად იცნობს და აანალიზებს.

არ არის გასაკვირი, ეს ფსიქოლოგიური პესიმისტური განწყობები მას შემდეგ გამძაფრდა, რაც გეორგიევსკის ტრაქტატით ნაკისრი ვალდებულებები რუსეთმა არ შეასრულა. მაგრამ აქ კიდევ ერთი კითხვა ჩნდება - რა შუაშია ავსტრიის იმპერატორი, თუკი რუსეთი არ ასრულებს თავის ვალდებულებებს? ეს რამდენად იძლევა იმის საფუძველს, რომ ერეკლემ რუსეთის მაგივრად ვენის საიმპერატორო კარს უსაყვედუროს?

ვფიქრობთ, არ არის გამორიცხული, რუსეთის მხრიდან ქართული ინტერესების სისტემური იგნორირების ფონზე ყოფილიყო რაიმე ურთიერთობა ვენასა და თბილისს შორის. ისიც აშკარაა, რომ სამი სახელმწიფოს საერთო ინტერესებიდან გამომდინარე, ვენას შეეძლო გარკვეული გავლენა მოეხდინა სანქტ-პეტერბურგზე საქართველოს სასარგებლოდ. ამ საყვედურით ერეკლე ავსტრიის სამეფო კარს შესაძლოა უფრო აქტიური ქმედებისაკენ მოუწოდებს, მითუმეტეს აშკარაა, რომ სამივე სახელმწიფოს მიზნები და მისწრაფებები ოსმალეთის იმპერიასთან მიმართებაში ცალსახად თანხვედრაშია, ყოველ შემთხვევაში ოფიციალური ვერსიიდან გამომდინარე [Arneth 1869:211-220; Грифитс 2013:357-365].

ჩვენთვის საინტერესო დოკუმენტის ზემოაღნიშნული ფრაგმენტის განხილვა და მოტანილი არგუმენტები კიდევ ერთი დასტურია იმისა, რომ ავსტრიის იმპერატორისადმი გაგზავნილი წერილი კომპილაციაა, ის 1795 წლის მოვლენების ფსიქოლოგიურ განწყობებს ასახავს და შესაბამისად 1782 წელს ვერ დაიწერებოდა.

22-ე წერილში არის კიდევ ერთი პლასტი, რომელიც ადასტურებს წერილის კომპილაციურ ფორმატს. ერეკლეს საკმაოდ ნათლად აქვს წარმოდგენილი, რომ ავსტრიის იმპერიასთან ურთიერთობა უნდა იყოს არა ერთჯერადი, არამედ „ფიცით განმტკიცებული“. აშკარაა, რომ ერეკლე უპირატესობას ანიჭებს „ფიცით განმტკიცებულ“ სამოკავშირეო შეთანხმების მომზადებას, რაც შემდგომი ურთიერთობის საფუძველი იქნება. ისიც აშკარაა, რომ სამოკავშირეო შეთანხმების კონკრეტული წინადადებები ზეპირად უნდა გააცნოს ავსტრიის იმპერატორს ერეკლეს მიერ გაგზავნილმა ელჩმა პატრმა მაურო ვერონელმა. აი, რას წერს ქართლ-კახეთის მეფე: „ამ კარში ორი მოტივი გვაქვს წარმოყენებული: პირველი ქრიატიანობის თხოვნა; მეორე, თუკი შესაფერისად მიიჩნევთ, საჭიროა ფიცის დადება, რათა გამბედაობა გვეყოს თქვენს უმაღლესი კარის რეზიდენციაში მარად თავაზიანი წარდგომისა.“ [ტაბალუა 1979:105-106]

თუმცა, არის კიდევ ერთი ნიუანსი - რამდენადაც 22-ე წერილი არის სხვადასხვა დროს დაწერილი ერეკლეს წერილების კომპილაცია, არ უნდა გამოვირიცხოთ, რომ „ფიცით განმტკიცებული“ სამოკავშირეო ურთიერთობის გაფორმება ერეკლეს უფრო მოგვიანებითაც შეეთავაზებინა ავსტრიისათვის. ამ გადაწყვეტილების რეალური საფუძველი არსებობდა როგორც 1781-82 წლებში, ისე მოგვიანებით 1795 წელს. ვფიქრობთ, სწორედ ამ მიზნით მომზადდა ერეკლეს მესამე ელჩობა ვენის საიმპერატორო კარზე.

ფაქტია, რომ თავის მხრივ ავსტრიისათვისაც, რომელიც ცდილობს მის ხელთ არსებული „საღვთო რომის იმპერიის“ კოზირი ამოქმედოს, საქართველოსთან სამოკავშირეო ურთიერთობის თემა აქტუალური რჩება. ეს ორმხრივი ინტერესი აშკარაა, მიუხედავად ერეკლეს მიერ რუსეთთან დადებული გეორგიევსკის ტრაქტატისა. სწორედ ამით უნდა აიხსნას ის ფაქტი, რომ ვენის საიმპერატორო კარს ხელთ აქვს გერმანულ ენაზე თარგმნილი გეორგიევსკის ტრაქტატი [ტაბალუა 1979:158-171]. შესაბამისად, შემდგომი პერიოდისას, ცხადია, რომ ავსტრიისა და საქართველოს პოლიტიკური ინტერესების ვექტორი, მათი იდენტური მიმართულებიდან გამომდინარე, კვლავ უნდა გადაკვეთილიყო, განსაკუთრებით 1795 წლის ტრაგედიის შემდგომ.

არცთუ უმნიშვნელო დეტალია - ერეკლე წერილში ხაზს უსვამს იმ ფაქტს, რომ ავსტრიასთან ურთიერთობას მისი წინაპარნი, ქართველი მეფეებიც ესწრაფოდნენ, შესაბამისად ვენის საიმპერატორო კართან ურთიერთობის მისი სურვილი წინაპართა სურვილის აღსრულებაა.

„წარსულში ჩვენი მამაპაპანი გულით მოსურვნი და მოწადინებულნი იყვნენ, მათ ყოვლად განათლებული და მოწყალე ჩემი პატრონის ბრწყინვალე კარამდე შეეძლოთ მიეღწიათ სანუკვარი თხოვნით და სურვილიც აღესრულებინათ, მაგრამ ყოვლად ძლიერი მაჰმადიანური სექტის გამო ამ მიზანთან დაკავშირებული ვერც დრო და ვერც შემთხვევა ვერ გამოიხატეს. ახლა კი დახმარებითა და ხელშეწყობით ჩვენ შევიგნეთ საკუთარი ძალა და ნება, რათა გამოვხატოთ სურვილი და თხოვნა მამა-პაპათა...“ [ტაბალუა 1979:106]

ამრიგად, დოკუმენტურ პირველწყაროებზე დაყრდნობით, ზემოაღნიშნული ანალიზიდან გამომდინარე, ერეკლე მეორის მიერ ავსტრიის იმპერატორისათვის გაგზავნილი წერილი იტალიური თარგმანი ცალსახად ადასტურებს, რომ

1. ერეკლე მეორე ავსტრიის იმპერატორთან აგზავნის ელჩობას 1795 წლის ალა მაჰმად ხანის შემოსევის შემდეგ;
2. წინა ელჩობის დაფარული მიზნებისაგან განსხვავებით, ამ ელჩობის მიზანი აბსოლუტურად ღია და ცალსახაა - ფიცის დადება და ხანგრძლივი, საქმიანი ურთიერთობა ავსტრიისა და საღვთო რომის იმპერიასთან;
3. 1795 წლის ელჩობის ფაქტი კატეგორიულად უარყოფს მოსაზრებას, რომლითაც თითქოს ერეკლე მეორეს აკვიატებული ჰქონდა იდეა, რომ საქართველოს გადარჩენის ერთადერთი გზა რუსეთზე გადიოდა.
4. მას შემდეგ რაც რუსეთმა დაარღვია ტრაქტატის პირობები და არ შეასრულა ნაკისრი ვალდებულებები, ერეკლე ცდილობს მისი სამეფო დამოუკიდებლად გახედეს ევროპული პოლიტიკის ორგანული ნაწილი.
5. ერეკლე ცდილობს XVIII ს-ის 70-80-იან წლებში აქტუალური „ბერძნული პროექტის“ ფარგლებში განამტკიცოს ურთიერთობა ავსტრიასთან, რომლის პოლიტიკურ ინტერესებთან საქართველოს ყველაზე მეტი თანხვედრა აქვს.
6. წერილში იკვეთება ქრისტიანული გლობალიზაციის მოდელის, როგორც მაჰმადიანური გარემოცვისგან უსაფრთხოების პრევენციის აქტუალობა, რაც ერეკლეს ვერსიით შესაძლებელია ბერძნული და სპარსული პროექტების ერთობლივი განხორციელებით. სწორედ ამ მიზანს უნდა ემსახურებოდეს ავსტრიის იმპერიასთან ფიცის, ხელშეკრულების დადება.
7. ავსტრიის საიმპერატორო კარი განსაკუთრებულად დაინტერესებულია ამ ურთიერთობით, შესაბამისად ერეკლეს წინადადებები განიხილება საიმპერატორო კარის კანცელარიის მიერ მომზადებული კომპილაციური მასალით
8. ავსტრიის იმპერატორი, რომელიც ამავდროულად საღვთო რომის იმპერატორიცაა, ცდილობს ფაქტობრივად უფუნქციო რელიგიური პოლიტიკური სეგმენტის „საღვთო რომის იმპერიის“ რეხერვების გამოყენებას, შესაბამისად მისთვისაც აქტუალურია ერეკლეს წინადადება.
9. აშკარად იკვეთება კიდევ ერთი სიახლე ისტორიოგრაფიაში - ერეკლეს, გარდა 1795 წლის დღემდე უცნობი ელჩობისა, ალა მაჰმად ხანის შემოსევამდე, უახლოეს პერიოდში, 1782 წლის შემდგომ კიდევ ერთი, სულ სხვა ელჩობა უნდა გაეგზავნა ავსტრიაში.

## გამოყენებული წყაროები და ლიტერატურა

- ბერძენიშვილი 1973 - ბერძენიშვილი, ნ. ლევან ბატონიშვილის გარდაცვალება. საქართველოს ისტორიის საკითხები. წ. 6. თბილისი, 1973. გვ. 452-474
- ბულიეიშვილი 1987 - ბულიეიშვილი, მ. ქართლ-კახეთის 1772-1774 წწ. ელჩობა რუსეთში ანტონ კათალიკოსისა და ლეონ ბატონიშვილის მეთაურობით. რელიგიის ისტორიისა და ათეიზმის საკითხები საქართველოში. საქ. სსრ მეცნ. აკადემია; აკად. ს. ჯანაშიას სახ. საქ. სახელმწ. მუზეუმი. თბ., 1987. გვ.50-74
- გელაშვილი 2002 - მოგზაურობა საქართველოში იაკობ რაინგის; გერმანულიდან თარგმნა, შესავალი და საძიებლები დაურთო გია გელაშვილმა. გამომცემლობა არტანუჯი, თბილისი 2002; 333 გვ
- გურული 2015 - გურული ვ. გენერალ გოტლობ ტოტლებენის ავანტიურა საქართველოში. ჩემი სამყარო, საქართველოს სტრატეგიათა და საერთაშორისო ურთიერთობათა კვლევის ფონდი. თბილისი, 2015. ოქტომბერი. გვ. 32-39.
- გურული 2013ა - გურული ვ. გეორგიევსკის ტრაქტატი (1783 წ.) თბილისი : უნივერსალი, 2013. 56 გვ
- გურული 2013ბ - გურული ვ. გეორგიევსკის ტრაქტატი: იმპერიის "მფარველობის" ქვეშ: რუსეთის იმპერია ხელშეკრულების პირობების შესრულებას თავიდანვე არ აპირებდა ისტორიანი: ისტორიულ-შემეცნებითი ჟურნალი. თბილისი, 2013. ივლისი, N7(31), გვ.17-22,
- დამენია 2017 - დამენია მ. რომის პროპაგანდა ფიდეუს საისტორიო არქივის პირველი ტომის აღწერილობა. კადმოსი 9, 2017 195-211
- დე გრაი დე ფუა 1985 - დე გრაი დე ფუა საქართველოს შესახებ, ფრანგულიდან თარგმნა, შესავალი, შენიშვნები და საძიებელი დაურთო ჯუმბერ ოდიშელმა, მეცნიერება თბილისი 1985, 109 გვ
- დობორჯგინიძე 2013 - დობორჯგინიძე, ნინო. 2013. საისტორიო მეხსიერების რეკონსტრუქციისათვის (XVIII საუკუნის საქართველოს უცნობი გეგმები და მოკავშირეები). ზურაბ კიკნაძე. საიუბილეო კრებული, ილიას სახელმწიფო უნივერსიტეტის გამომცემლობა, თბილისი 2013, გვ. 234-257
- დობორჯგინიძე 2019 - დობორჯგინიძე ნ. ერეკლე მეორისა და მისი სამეფოს ევროპული პროექცია. ქართველთა კულტურული კვალი გერმანიაში, თბილისი, ილიას სახელმწ. უნივერსიტეტი, 2019. გვ 166-218
- თამარაშვილი 1902 - თამარაშვილი მ., ისტორია კათოლიკობისა ქართველთა შორის ნამდვილის საბუთების შემოტანითა და განმარტებით XIII საუკუნიდგან ვიდრე XX საუკუნემდე. ტფილისი, ავტორის მიერ გამოცემული, 1902 844 გვ.
- კაკაბაძე 1997 - კაკაბაძე ს. ქართველი ხალხის ისტორია, 1783-1921. თბილისი, ნეკერი, 1997. 276 გვ
- კალანდია 2017 - მეფე ერეკლე ბრიტანულ და ირლანდიურ პრესაში = Prince Heraclius in the British and Irish press, ცნობები შეაგროვა, შესავალი და კომენტარები დაურთო გიორგი კალანდიამ ; თბილისი, 2017, 332 გვ
- ლობჯანიძე 1989 - ლობჯანიძე, გ. ეტიუდი რუსეთ-საქართველოს სამართლებრივი ურთიერთობის ისტორიიდან: გეორგიევსკის ტრაქტატის სამართლებრივი სტატუსი და საქართველოს არასუვერენულ სახელმწიფოდ ქცევა, ხელშეკრულების ცალმხრივი დარღვევა რუსეთის მიერ. განთიადი. ქუთაისი, 1989. N6, გვ.232-237
- მაჭარაძე 2013 - მაჭარაძე, ვ. გეორგიევსკის ტრაქტატი სამი საუნჯე : სამეცნიერო-საზოგადოებრივი ჟურნალი. თბილისი, 2013. მარტი, N1(7), გვ.100-137
- მეტრეველი 2018 - მეტრეველი, რ. ალა-მაჰმად-ხანის ულტიმატუმი მეფე ერეკლეს მეორესადმი, მაცნე = Известия = Proceedings / საქართველოს მეცნიერებათა ეროვნული აკადემია. თბილისი, 2018. N 2. ისტორიის, არქეოლოგიის, ეთნოლოგიისა და ხელოვნების ისტორიის სერია. გვ. 88-97.
- მუსხელიშვილი 2012 - მუსხელიშვილი, დ. ალა მაჰმად ხანის თავდასხმა საქართველოზე. საქართველოს ისტორია: უძველესი დროიდან 2009 წლამდე. დ. მუსხელიშვილი, მ. სამსონაძე, ა. დაუშვილი; რედ. დ. მუსხელიშვილი. თბ., 2012. გვ.375-385

- ნაცვალაძე 2020ა - ნაცვალაძე მ. 1795 წელს საქართველოდან ევროპაში გაგზავნილი დღემდე უცნობი ელჩობის დეტალები. 15<sup>th</sup> International Silk Road Virtual Conference. Book of Abstracts, October 09-10, 2020, Tbilisi, Georgia. 103 p
- ნაცვალაძე 2020ბ - ნაცვალაძე მ. ერეკლე მეორის საგარეო პოლიტიკის უცნობი სენსაციური ეპიზოდები. „რეზონანსი“ 31.08.2020, გვ 7-8
- ნაცვალაძე 01.05.2017 - ნაცვალაძე მ. მოწამლეს თუ არა რუსეთის საიმპერატორო კარის ბრძანებით გიორგი მეთორმეტე, "რეზონანსი" 1 მაისი 2017 წ. გვ 15
- პაიჭაძე 1983 - გეორგიევსკის ტრაქტატი: 1783 წლის ხელშეკრულება რუსეთის მფარველობაში აღმოსავლეთ საქართველოს შესვლის შესახებ. ტექსტი გამოსაც. მოამზადა, შესავ. და შენიშვნები დაურთო გიორგი პაიჭაძემ; თბ.: მეცნიერება, 1983, 150 გვ
- პაპაშვილი 2003 - პაპაშვილი მ. გეორგიევსკის ტრაქტატი საქართველო არის ესე, შემდგენელ-რედაქტორი აკაკი ბრეგაძე. თბილისი, 2003. გვ. 305-313
- პოტტო 1891 - პოტტო ვ.ა. საქართველო და მისი ისტორიული წარსული : (რუსების შემოსვლა ტფილისში 1783 წ.-აღა მაჰმად [ანი). თარგმანი პ. კარბელაშვილისა [პ. ცხვილოელის]. ივერია 1891.-26 ივნ., N133, გვ.1-2
- სამსონაძე 1988 - სამსონაძე მ. საქართველოს გაერთიანების პრობლემა და საგარეო ორიენტაცია XVIII საუკუნეში. თბილისი, საბჭ. საქართველო, 1988, 318 გვ
- ტაბაღა 1979 - ტაბაღა ი., საქართველო საერთაშორისო არენაზე XVIII საუკუნის მეორე ნახევარში, თბილისი 1979 183 გვ
- ტუხაშვილი 1983 - ტუხაშვილი ლ. ლევან ბაგრატიონი : [ერეკლე მეორის ვაჟის ცხოვრება და პოლიტიკური მოღვაწეობა] დროშა. 1983. N9, გვ.8
- ფერაძე 2006 - ფერაძე ვ. ერეკლე II-ის ავსტრიასთან ურთიერთობის ისტორიიდან, საისტორიო ვერტიკალები. თბილისი, 2006. 1512-0504 N1(10), გვ.82-91
- შველიძე 2014 - საქართველოს მფარველობა და დაპყრობა რუსეთის მიერ, თბილისი, მერიდიანი, 2014. 154 გვ.
- ცინცაძე 1960 - ცინცაძე ი., 1783 წლის მფარველობითი ტრაქტატი: მასალები რუსეთ-საქართველოს ურთიერთობის ისტორიისათვის, თბ. საბჭ. საქართველო, 1960 304 გვ
- ცინცაძე 1969 - ცინცაძე, ი. აღა-მაჰმად-ხანის თავდასხმა საქართველოზე (1795 წელი). თბ.: საბჭ. საქართველო, 1969. 277გვ.
- ხერხეულიძე ო. მეფობა ირაკლი მეორისა. ტექსტი გამოსაცემად მოამზადა, გამოკვლევა, ლექსიკონი და საძიებელი დაურთო ლელა მიქიაშვილმა. თბილისი, მეცნიერება, 1989. 128 გვ
- ჯამბაკურ-ორბელიანი 1914 - ჯამბაკურ-ორბელიანი, ა. დალისტინდგან ლეკების გამოსვლა და სხვა ამბები, აღ. ვახტ-ძე ჯამბ. ორბელიანისა. გამოცემული სარგის კაკაბაძის მიერ ტფილისი, 1914, 23 გვ
- Arnth 1869 - Joseph II und Katharina von Russland. Ihr Briefwechsel, hrsg. von Alfred, Ritter von Arnth, Wien, 1869 s 446
- Ragsdale 1988 - Ragsdale H. Evaluating the traditions of Russian aggression: Catherine II and the Greek Project, Slavonic and East European Review. L., 1988. Vol. 66. N 1; pp. 91-117
- Shvelidze 2012 - Shvelidze D. General Totleben in Georgia. Pro Georgia. Journal of Kartvelological studies.Center for east european studies- oriental institute-university of Warsaw. Warsaw T. 22, 2012. s. 107-117.
- Гриффитс 2013 - Гриффитс Дэвид М. Был ли у Екатерины II «греческий проект»? Екатерина II и ее мир: статьи разных лет. пер. с англ. Е. Лемановой и А. Митрофанова. М.: Новое литературное обозрение, 2013. С. 349—368.
- Ивонин 2007 - Ивонин Ю.Е. Венцель Антон Кауниц. Вопросы истории. 2007. № 4. С. 27-50.
- Монастырёва 2009 - Монастырёва Л.Ю. Реформы Кауница в сфере дипломатической службы в Австрии во второй половине XVIII века. Известия Смоленского государственного университета. 2009. № 4 (8). С. 153-162.

## ონლაინ განათლების ზემოქმედება უცხო ენის (რუსულის) სწავლების ხარისხზე

**Gulnara Diasamidze**

International Black Sea University, Georgia

**Khatuna Tabatadze**

Georgian Technical University, Georgia

ამ სტატიაში შევეცდებით ვისაუბროთ ონლაინ სწავლებაზე უნივერსიტეტში, აგრეთვე შევეხებით მის პლიუსებსა და მინუსებს ანუ ვაჩვენებთ მის დადებით და უარყოფითი მხარეებს. უფრო დაწვრილებით განვიხილავთ სხვაობას ონლაინ და დისტანციურ განათლებას შორის. თუ რეალურად რას მიიღებენ სტუდენტები ცოდნისა და უნარების თვალსაზრისით. ასევე დროის მზარდი ღირებულებიდან და ტექნიკური შესაძლებლობებიდან გამომდინარე, ონლაინ განათლება სულ უფრო პოპულარული და ხელმისაწვდომი ხდება. გასაკვირია, რომ პანდემიაში ასეთი სწავლება სულ უფრო და უფრო მეტ მხარდამჭერს იზიდავს, განსაკუთრებით იმათ ვინც ცდილობს დაზოგოს დრო და ფული.

**საკვანძო სიტყვები:** ონლაინ სწავლება, დისტანციური განათლება, ელექტრონული რესურსები, დასწრებული სწავლება, დაუსწრებელი სწავლება

### Impact of Online Learning on the Quality of Foreign (Russian) Language Teaching

In this article, we will try to talk about online training at the university, clearly show its pros and cons. Consider in more detail the difference between online and distance education. We discuss what students can actually get in terms of knowledge and skills. As well as the increasing value of time and the development of technical capabilities, online education is becoming more and more popular and accessible. Surprisingly, in a pandemic, such training attracts more and more supporters, trying to save time and money.

**Keywords:** online learning, distance education, electronic resources, full-time education, part-time education.

დროის შეფასებისა და ტექნიკური საშუალებების განვითარებასთან ერთად ონლაინ განათლება გაცილებით მოთხოვნადია და მიღწევადი. კითხვა კი იმაში მდგომარეობს, რომ შესაძლებელია თუ არა სახლიდან გაუსვლელად ხარისხიანი განათლების მიღება [1].

სტატიაში შევეცდებით ვისაუბროთ ონლაინ-განათლების პლიუსებსა და მინუსებზე. გასაკვირია, მაგრამ ინტერნეტ სწავლება უკვე იზიდავს გაცილებით ბევრ მომხრეს. პირველ რიგში, აღნიშნავენ, რომ ასე შესაძლებელია დროისა და თანხების დაზოგვა. მაგალითისთვის, სტუდენტი რომელიც სწავლობს უცხოეთში, პანდემიის დროსაც შეძლებს სამშობლოდან დაესწროს ონლაინ-ლექციებს. აქედან გამომდინარე, საკმაოდ ბევრ ხარჯს იცილებს თავიდან, თუნდაც გზისა და ბინის ქირის, კვების და ა.შ.

ადამიანისთვის, რომელიც დედაქალაქიდან მოშორებითაა, მისთვის საკმაოდ რთულია გამგზავრება ტრენინგსა თუ სემინარზე. ონლაინ განათლებისას კი შესაძლებელია მონაწილეობა მსოფლიოს ნებისმიერი წერტილიდან, იმ პირობით, თუ ნორმალური ინტერნეტი გააჩნიათ. ამგვარი ფორმატი მოსახერხებელია როგორც ორგანიზატორებისთვის, ასევე მსმენელებისათვის. საკომუნიკაციო არხის არჩევაც შესაძლებელია. დღეისათვის ხომ სასწავლო და საკომუნიკაციო პლატფორმების საკმაოდ დიდი არჩევანია. გარდა ამისა, მსმენელს შესაძლებლობა ეძლევა პედაგოგთან ელექტრონული ფოსტის მეშვეობით იქონიოს აქტიური კომუნიკაცია.

საინტერესო ფაქტია, რომ ყველაზე დიდი პოპულარობით საგანმანათლებლო პლატფორმებში სარგებლობენ ენობრივი კურსები: მათი წილი მთლიან ბაზარზე შეადგენს 69 %. მათ დიდი ჩამორჩენით მოჰყვება ლიდერული თვისებებისა და პიროვნული ზრდის ჩამოყალიბების სკოლები (10 %). ბრუნვის 8 % მოდის პროფესიულ განათლებაზე, 6 % - ფსიქოლოგიის კურსებზე და სხვა დისციპლინებზე [2].

სწავლების ტემპებსაც თუ შევხებით ჩაწერილი ვიდეო ლექციების მოსმენა შესაძლებელია ნებისმიერ დროს, თუნდაც გამეორების და მასალის განმტკიცების მიზნით. ნაცნობი თემის გამოტოვებაც ან გადადებაც შესაძლებელია. ეს ხერხი განსაკუთრებით ეფექტურია უცხო ენის სწავლებისას.

ონლაინ სწავლებისას საკმაოდ დიდი დრო ეთმობა თბილი გარემოს შექმნას და თბილ დამოკიდებულებას მსმენელებთან (მოცემულ შემთხვევაში სტუდენტებთან). საკუთარი გამოცდილებიდან გამომდინარე, ჩვენ შავი ზღვის საერთაშორისო უნივერსიტეტში 2020 წლის მარტის თვიდან გადაკერტეთ ონლაინ-ლექციებს და დღემდე აქტიურად ვართ ამ პროცესში ჩართულები. შევეცდებით იმ პლიუსებისა და მინუსების გამოყოფას, რომელიც გამოვლინდა ჩვენი მუშაობის დროს.

### **პლიუსები:**

დამატებითი ხარჯების თავიდან აცილება, როგორც სტუდენტების ასევე ჩვენი მხრიდან (ტრანსპორტის ხარჯები, ბინის ქირის);

ტესტირების სისტემა, რომელსაც ვიყენებთ ამ ლექციების დროს გვაძლევს საშუალებას გაცილებით სწრაფად შევამოწმოთ სტუდენტთა ცოდნა, ვიდრე ამას გვაძლევდა კლასიკური საკონტროლოების (ტესტების) შემოწმების სისტემა;

კომპიუტერული და სატელეკომუნიკაციო საშუალებების ფართო გამოყენება. მარტივად და მარჯვდ შესაძლებელია საჭირო სასწავლო მასალისა თუ წიგნის მიწოდება ონლაინ-აუდიტორიის წინაშე;

სწავლება მიმდინარეობს წყნარ გარემოში (დისციპლინარული შენიშვნების გარეშე). თუმცა ჩვენს შემთხვევაში ამგვარი მომენტები არა ონლაინ ლექციების დროსაც არ ვლინდებოდა;

დისციპლინას ეჩვევიან (ამაში ნაგულისხმებია ის ფაქტი, რომ ისინი აცდიან ერთმანეთს საუბარს რაც სასწავლო პროცესზე დადებითად ისახება).

სტუდენტები გაცილებით დამოუკიდებლები ხდებიან სასწავლო მასალების დამუშავებისას;

ასევე ონლაინ-სწავლებისას დიდი ყურადღება ეთმობა მაქსიმალურად მიზნობრივ და თბილ აუდიტორიას. სადაც გვძლევს საშუალება კითხვის დასმის ან პასუხის გაცემის პლატფორმის ჩათვის მეშვეობით, ან კომენტარის დატოვების.

### **მინუსები:**

მსმენელებთან დაკავშირების ცუდი ხარისხი, გაშეშებული გამოსახულება, ცუდი სმენადობა, ოთახის არასწორი განათება, მსმენელთა უეცარი გავარდნა ონლაინ-ოთახებიდან. ხშირია ამგვარი კითხვების დასმა: „გესმით ჩემი? როგორ მხედავთ? მე თქვენ ვერ გხედავთ ან არ მესმის თქვენი! წყდება თქვენი ხმა და ა.შ.);

ასევე რთულია სტუდენტის იდენტიფიცირება თუ მას კამერა არ აქვს ჩართული (ნაღდად სტუდენტი ასრულებს ყველა მითითებულ დავალებას, ტესტებსა თუ გამოცდებს?);

კომპიუტერის არა საკმარისმა ცოდნამ შეიძლება დისკომფორტი შეუქმნას მსმენელსა თუ ლექტორს ამგვარი ლექციების დროს;

როგორც წესი სტუდენტი განიცდის პრაქტიკული ცოდნის უკმარისობას;

მსმენელებზე მუდმივი კონტროლი შემსუბუქება, რამაც ზოგიერთზე შესაძლოა უარყოფითად იმოქმედოს;

ლექტორი გაცილებით ბევრს საუბრობს და შესაბამისად უფრო მალე იღლება; შეიძლება ეს მოსაბეზრებელიც გახდეს მსმენელისთვის.

მასალის ხშირი გამეორება - ძლიერი სტუდენტებისთვის შესაძლოა ეს მოსაბეზრებლად და უინტერესოდ იქცეს.

აქვე გვინდა ორიოდ სიტყვით განვიხილოთ სხვაობა დისტანციურ და ონლაინ განათლებას შორის. რატომაა რომ ზოგ კურსებს უწოდებენ დისტანციურ, ხოლო ზოგს კი ონლაინს? რაშ მდგომარეობს მათი პრინციპული სხვაობა და არსებობს იგი თუ არა? [3].

დისტანციური სწავლება განსაკუთრებით მიღების ფორმა, რომლის დროსაც მასწავლებელი და მსმენელი ურთიერთობენ საინფორმაციო ტექნოლოგიების მეშვეობით. დისტანციური სწავლებისას სტუდენტი დამოუკიდებლად მეცადინეობს შემუშავებული პროგრამის მეშვეობით, ლექციების ჩანაწერებს ეცნობა, ხსნის ამოცანებს, კონსულტაციებს გადის ლექტორთან ონლაინ-ჩათის მეშვეობით და პერიოდულად აბარებს მას საშინაო დავალებებს. დისტანციური განათლება განსაკუთრებული ინტერნეტის აქტიური გამოყენების შემდეგ, რომელმაც შორეულ დასახლებულ პუნქტების მოსახლეებს და საქმიან ადამიანებს დიდი შესაძლებლობები მისცა. ადრე ამგვარი განათლება აღიქმებოდა მხოლოდ როგორც ცოდნის დამატებითი მიღების ხერხი ან გამოცდებისადმი მომზადების საშუალება. დღეისათვის კი შესაძლებელია სრულყოფილი დისტანციური კურსებისა და პროგრამების გავლა კვალიფიკაციის ამალღების მიზნით პრესტიჟულ უნივერსიტეტებში. პლანეტის ნებისმიერ წერტილში ყოფნისას. არსებობს თუ არა განსხვავება დისტანციურ და ონლაინ სწავლებას შორის?

ონლაინ-სწავლება - ცოდნის და უნარ-ჩვევების მიღებაა კომპიუტერისა ან სხვა გაჯეტის მეშვეობით, რომელსაც ინტერნეტთან გააჩნია წვდომა. სწავლების ამ ფორმატს აგრეთვე e-learning - ს უწოდებენ ან „ელექტრონულ სწავლებას“. და იგი განსაკუთრებით დისტანციური სწავლების ლოგიკური გაგრძელებაა. ხოლო სიტყვა „ონლაინ“ მხოლოდ მიგვითითებს ცოდნის მიღების საშუალებაზე და ლექტორის კავშირზე სტუდენტთან. ასეთი განათლების დროს მოსწავლე უყურებს ლექციების ვიდეო ჩანაწერებს ან პირდაპირი ტრანსლაციის დროს, ასრულებს ინტერაქტიულ ტესტებს, ხდება ფაილების მიმოცვლაც პედაგოგს და მსმენელს შორის, ჩათის აქტიური გამოყენება. ამგვარი განათლება აძლევს საშუალებას რომ მსმენელის ჩართულობა მთლიანად მოხდეს სასწავლო პროცესში და გარემოში და ასევე მოხდეს კვალიფიკაციის ამალღება სამუშაო პროცესიდან გაუსვლელად [3].

ასევე შევხვით საშინაო დავალებებს ამგვარი სწავლების დროს. მაგალითად ჩვენ ვუსვამთ შეკითხვას: „როგორ უნდა მოხდეს ლექტორის მიერ საშინაო დავალების გამოკითხვა?“ მოცემული საკითხი ჩვენ ამგვარად გადავწყვიტეთ რუსული ენის ლექციებზე. გადაწყვეტილების და მათთან შეთანხმების თანახმად სტუდენტები ყოველკვირეულად ელექტრონულ ფოსტაზე გვიგზავნიან საკუთარ საშინაო დავალებებს. ჩვენ კი შესწორებულ ვარიანტს უკან ვუბრუნებთ. ამგვარად ახორციელებთ უკუკავშირს. ვცდილობს რომ არა მონოტონური დავალებები შევასრულებინოთ, მოცემული გარკვეულ თანმიმდევრობაში. შემდგომ უკვე ლექციის დროს, პირველივე საათზე კიდევ ერთხელ ვსაუბრობთ მათ მიერ დაშვებულ შეცდომებზე (ანონიმურობის შენარჩუნებით). ამგვარი ხერხი სტუდენტებს გაცილებით მეტ ყურადღებას ათმობინებს საკუთარი შეცდომების ამოსაცნობად.

რაკი ჩვენს მიერ ჩატარებული ყველა ონლაინ-ლექციის ჩაწერა მიმდინარეობს ჩვენ ვალდებულები ვართ შევინარჩუნოთ უცხოური ენის სწავლების მეთოდიკა (ჩვენს შემთხვევაში - რუსული ენის). აგრეთვე ყოველთვის ვაუმჯობესებთ მეთოდიკას. ვცდილობთ საკუთარ შეცდომებზე სწავლას, რადგანაც ონლაინ-შესწავლაზე არც თუ ისე დიდი ხანია რაც გადავედით. სტუდენტებისთვის ვქმნით გამჭირვალე სასწავლო პროცესს, რომელიც საბოლოოდ პროდუქტიული და ეფექტური უნდა გამოვიდეს.

ასევე ვცდილობთ ბევრი ვისაუბროთ რუსულ ენაზე, რათა მოიხსნას ენობრივი ბარიერი, რაც ჩვენს მთავარ ამოცანას წარმოადგენს.

ისმის მთავარი კითხვა: ონლაინ მეცადინეობის დროს ხომ არ უარესდება უცხოური ენის შესწავლის ხარისხი იმის გამო, რომ სტუდენტი ვერ გრძნობს პედაგოგის ფიზიკურ დასწრებას?

რას აირჩევდით: ძალიან კარგ მასწავლებელს, რომელთანაც კომპიუტერის საშუალებით იმეცადინებდით, თუ არც თუ ისე კვალიფიციურს, რომელთანაც პირისპირ ზიხართ? ვინ როგორ სწავლებას აირჩევდა ამაზე პასუხის გაცემა ცოტათი გაგვირთულებს. ჩვენი აზრით, პასუხი მდგომარეობს იმაში, რომ თუ მთელი ონლაინ-ლექციის განმავლობაში სტუდენტი ყურადღებით უსმენს პედაგოგს, ასრულებს მითითებულ ინსტრუქციებს და ეს ყველაფერი ხდება ხარისხიანი ინტერნეტის ფონზე, კარგი ონლაინ-სწავლება გარანტირებულია, ამაში ეჭვიც არ უნდა შეგვეპაროს. მაგრამ მთავარ მოთხოვნად რჩება შემდეგი: სტუდენტს აუცილებლად უნდა გააჩნდეს მოტივაცია. გარკვეულ წილად მთავარი მოტივატორი ლექტორია,



მაგრამ გვხდება ისეთი შემთხვევები, როდესაც მსმენელს უბრალოდ არ სურს სწავლება. ხშირ შემთხვევაში სტუდენტის პატარა წარმატებაც იქცევა მოტივაციად რომელიც დიდხანს უნარჩუნდება მას. ზუსტადაც რომ მოტივაციის შენარჩუნება განლავთ ჩვენი მთავარი ამოცანა. რაც შემდგომ შეძლებს დახმარებას ონლაინ-სწავლების ხარისხის გაუმჯობესებაში.

**ლიტერატურა:**

1. <https://www.ucheba.ru/project/online/programs>
2. <https://trends.rbc.ru/trends/education/5de126b59a79475b973cd3d3>
3. <https://finacademy.net/materials/article/chem-otlichaetsya-onlajn-obuchenie-ot-distantionnogo-obucheniya>

## ქალთა სახეები ჰალიდე ედიფ ადივარის რომანებში

Marine Shonia

Samtskhe-Javakheti State University, Georgia

ჰალიდე ედიფ ადივარმა(1883-1964 ), რესპუბლიკის პერიოდის თურქული ლიტერატურის ერთ-ერთმა თვალსაჩინო წარმომადგენელმა, საინტერესო შემოქმედებითი მექანიზმები დატოვა. მრავალმხრივი ინტერესების მქონე პიროვნება - მწერალი, პედაგოგი, მთარგმნელი, მკვლევარი, საზოგადო მოღვაწე - ყოველთვის და ყველგან თავისი სამშობლოს ინტერესების აქტიური დაცველი იყო. ბიოგრაფიის გათვალისწინებით, თავისი სულისკვეთებით ჰალიდე ედიფ ადივარი ფემინისტია. მისთვის ტრადიციულ საზოგადოებაში ქალის როლისა და ღირსეული ადგილის დამკვიდრების განსაზღვრა მეტად მნიშვნელოვანი საკითხია. უდედოდ გაზრდილმა მწერალმა ქალმა მამისა და პაპის წყალობით საფუძვლიანი განათლება მიიღო სტამბოლის პრესტიჟულ ქალთა ამერიკულ სკოლაში. ინგლისურ - თურქულმა განათლებამ, ოჯახთან ერთად დასავლეთ ევროპაში თოთხმეტწლიანმა ემიგრაციამ, აშშ და ინდოეთში მოგზაურობამ მას განსხვავებული კულტურებისა და საზოგადოებების შედარების ჩინებუ ლი შესაძლებლობა მისცა. შეუძლებელია, მას არ სცოდნოდა დასავლეთ ევროპისა და აშშ ფემინისტური მოძრაობის შესახებ. ამ დეტალებმა კი საბოლოოდ განსაზღვრა ნაწარმოებთა თემატიკა. ჰალიდე ედიფ ადივარის რომანების უმეტესობა ქალთა პრობლემებს ეძღვნება. მისთვის მთავარი გმირი ყოველთვის ქალია, თავისი ადამიანური სისუსტეებით, იღბლიანობითა თუ უიღბლობით, დამსხვრეული თუ ახდენილი ოცნებებით. დასმული პრობლემის შესწავლის მიზნით დავამუშავეთ ჰალიდე ედიფ ადივარის ხუთი რომანი: „ახალი თურანი“ ( გამოცემა 1912 წ.), „ცეცხლის პერანგი“ (1922 წ.), „უბანი სინექლი ბაყალი“ (1935 წ.), „მკვლელობა იოლ ფალასში“ (1936 წ.), „პატარა თათარი“ (1939 წ.). „ახალი თურანის“ მთავარი პერსონაჟი ქალი ქაია „ახალი თურანის“ პარტიის ლიდერის სატრფო და თავდადებული თანამოაზრეა. მაღალი ზნეობით შემკული, პრინციპული და უშიშარი პიროვნება. მას ღრმად აქვს გაცნობიერებული თავისი მოვალეობები ოჯახის, საზოგადოებისა და სამშობლოს წინაშე. ქაიას ჰგავს ასევე ტრაგიკული ბედის მქონე აიშე, „ცეცხლის პერანგის“ პერსონაჟი, რომელმაც იზმირის ოკუპაციისას ქმარ-შვილი დაკარგა. იგი ოკუპანტ ბერძნებს ებრძვის და იღუპება. ჰალიდე ედიფ ადივარი რომანში „მკვლელობა იოლ ფალასში“ გაზულუქებული ნუვორიში ქალის, საჯიდესა და მისი ვაჟიშვილის ძიძის, ობო ლი ღარიბი გოგონას, ნადირეს ამბავს მოგვითხრობს - როგორ მოკლა გაუბედურებულმა ძიძამ ფუქსავატი დიასახლისის მძღოლი -საყვარელი, ქურდი და ალფონსი, რომელიც უფრო ადრე ნადირესა და დედამისზე ძალადობდა. პერსონაჟთა გალერეაში შედარებით ფერმკრთა ლად გამოიყურება „პატარა თათარის“ გმირი, ლალე. ის ახალი ეპოქის -რესპუბლიკური თურქეთის-შვილია, საზღვარგარეთ განსწავლული და თავის თურქ და ამერიკელ მეგობრებთან ერთად განათლებული და განვითარებული საზოგადოების აშენებაზე ოცნებობს. ჰალიდე ედიფ ადივარი ლიტერატურულ და საზოგადოებრივ ასპარეზზე რესპუბლიკის ჩამოყალიბების რთულ ეპოქაში მოღვაწეობდა და მისთვის განათლებული, დამოუკიდებელი, კარიერით დაკავებული და ოჯახებული ქალის, მოქალაქის არსებობა ქვეყნის წინსვლისათვის უმნიშვნელოვანეს მოვლენას წარმოადგენდა.

**საკვანძო სიტყვები:** ქალთა სახეები, ქალის როლი და ადგილი საზოგადოებაში, განათლება.

### Women's Images in the Novels of Halide Edip Adivar

Halide Edip Adivar (1883-1964), one of the prominent representatives of Turkish Literature of the Republic Period, left an interesting creative heritage. A person with multifaceted interests - writer, teacher, translator, researcher, public figure - has always and everywhere been an active defender of the interests of her homeland. Having regard to her biography, Halide Edip Adivar is a feminist by her aspiration. Determining the role of women and taking by them rightful place in a traditional society is a very important issue for her. The motherless writer, thanks to her father and grandfather, received a thorough education at the prestigious American Women's School in Istanbul. An English-Turkish education, a fourteen-year emigration to Western Europe with her family, and trips to the United States and India gave her an excellent opportunity to compare different cultures and societies. It is impossible to think that she did not know about the feminist movement

of Western Europe and the United States. So, these details finally determined the subject matter of her literary works. Most of Halide Edip Adivar's novels are dedicated to women's problems. For her, the main character is always a woman, with her human weaknesses, luck or misfortune, ruined or fulfilled dreams. With the purpose of studying of the posed problem, we have examined five novels by Halide Edip Adivar: "New Turan" (published in 1912), "The Fire Shirt" (1922), "The Sinekli Bakkal District" (1935), "Murder in Yolpalas" (1936). Ts.), "Little Tartar" (1939). The main character of the "New Turan" is Kaya, a passionate and dedicated companion of the leader of the "New Turan" party. She is adorned with high moral, is a principled and fearless person. She is deeply aware of her responsibilities towards her family, community and homeland. The "Fire Shirt"'s character Aishe, who has tragic fate, resembles Kaya. She lost her husband and child during the occupation of Izmir. She fights against the occupying Greeks and dies. In "Murder in Yol Palas" Halide Edip Adivar tells us the story of Sajide, pampered new rich woman and Nadire, her son's nurse, how unfortunate nanny killed the driver of her dullard mistress - the lover, the thief and Alphonse, who prior to that used to abuse Nadire and her mother. Lale, the hero of "Little Tatar", looks relatively pale in the character gallery. She is the daughter of a new era - the Republic of Turkey she is educated abroad and with her Turkish and American friends dreams to build an educated and developed society. Halide Edip Adivar worked in the literary and public arena during the difficult period of the formation of the Republic and for her the existence of a married woman, - educated, independent, a citizen engaged in a career, was the most important event for the advancement of the country.

**Keywords:** Women's images, role and place of woman in society, education.

## შესავალი

ჰალიდე ედიფ ადივარი(1883 -1964 )თურქული ლიტერატურის ერთ-ერთი თვალსაჩინო წარმომადგენელია. მან, როგორც მწერალმა, მთარგმნელმა, პედაგოგმა, მკვლევარმა, საზოგადო მოღვაწემ დატოვა მრავალფეროვანი შემოქმედებითი მემკვიდრეობა, რომელშიც თანადრო ული ოსმალეთის იმპერიისა და შემდგომ თურქეთის რესპუბლიკის პერიოდის თურქული საზოგადოებისათვის საჭირობო საკითხები ასახა. მრავალმხრივი ინტერესების მქონე აქტიური პიროვნება - მოკლედ ასე შეიძლება დავახასიათოთ ჰალიდე ედიფ ადივარი - ყო-ველთვის და ყველგან (შინ თუ დასავლეთ ევროპის ქვეყნებსა და აშშ-ში, ინდოეთში) თავისი სამშობლოს ინტერესების დამცველი და პროპაგანდისტი იყო. მწერალ ქალს ქვეყნისათვის მეტად რთულ სოციალურ და პოლიტიკურ ხანაში მოუხდა ცხოვრება და მოღვაწეობა. ამან, ცხადია, მის შეხედულებებსა და ესთეტიკურ გემოვნებაზე სათანადო გავლენა მოახდინა, რაც თავის მხრივ, მხატვრულ ნაზრევში დაილექა.

ჰალიდე ედიფ ადივარის რომანების მთავარი გმირები ქალები არიან. ისინი თურქული საზოგადოების სხვადასხვა ფენას წარმოადგენენ. მათ, ბოხოქარი დროის შესაბამისად, როცა ძველი და ახალი აზროვნებისა და ქვეყნის წესები ერთმანეთს ებრძვის, ცხოვრების მეტად რთული და მკაცრი გზის გავლა უწევთ. მწერლის ბიოგრაფიიდან გამომდინარე, ვფიქრობთ, რომ თავისი სულისკვეთებით იგი ფემინისტია და ეს სწორედ მისმა პირადმა ცხოვრებამ განაპირობა. მწერალი ტრადიციულ აღმოსავლურ მუსლიმურ ოჯახში დაიბადა და გაიზარდა. მან პატარაობისას დაკარგა დედა, ზრდიდნენ დედის მშობლები და შემდეგ - მამა, რომე ლსაც შინ კიდევ ორი ცოლი და რამდენიმე შვილი ჰყავდა (შარიათი ამის ნებას რთავდა). ჰალიდე ედიფ ადივარმა პაპისა და მამის მცდელობით საფუძვლიანი საშინაო განათლება მიიღო, შემდეგ კი სტამბოლის მაშინდელი ერთ-ერთი პრესტიჟული სკოლა - ქალთა ამერი კული კოლეჯი - დაამთავრა. ადრე გაათხოვეს, მაგრამ ორი შვილის ახალგაზრდა დედას ოჯახი მალე დაენგრა, რადგან მრავალცოლიანობის მოწინააღმდეგე ქმრის მეორე ქორწინება ვერ მიიღო. რამდენიმე წლის შემდეგ ოჯახი შექმნა ექიმ აბდულჰაქ ადნან ადივართან ერთად, რომელსაც გერმანული განათლება და ბერლინის უნივერსიტეტში მუშაობის გამოცდილება ჰქონდა მიღებული, მოგვიანებით კი ქემალ ათათურქის მთავრობაში ჯანდაცვის მინისტრი გახდა (Uyguner, 1992:22).

ქალთა უფლებებით მწერლის დაინტერესებას მოწმობს ჯერ კიდევ 1909 წ. დაწერილი ერთ-ერთი სტატია მრავლისმეტყველი სათაურით: „ხელი, რომელიც აკვანს არწევს, სამყაროს მართავს „ (Enginün, 1991:84 ). თურქულ-ინგლისურმა, ანუ აღმოსავლურ-დასავლურმა განათლებამ, მოგვიანებით ოჯახთან ერთად თოთხმეტ წლიანმა ემიგრაციამ საფრანგეთსა და ინგლისში, მსოფლიოს სხვადასხვა ქვეყანაში მოგზაურობამ, ინტელექტუალურ, აკადემი ურ წრეებთან ურთიერთობამ, ბერტრან რასელისა და მაჰათმა

განდის მსგავს ადამიანებთან შეხვედრებმა მწერალ ქალს განსხვავებული კულტურებისა და საზოგადოებების საფუძვლიანი შედარების ჩინებული შესაძლებლობა მისცა. ასე, რომ მისთვის კარგად იყო ცნობილი და სავლეთევროპული და ამერიკული ფემინისტური მოძრაობების იდეები და საქმიანობა. ეს მოცემულობა ჰალიდე ედიფს კიდევ ერთხელ განუმტკიცებდა აზრს, რომ ქალი მხოლოდ დედა და დიასახლისი, ცოლი და მოახლე არ უნდა იყოს. მას სოციალური თუ პოლიტიკური თანასწორობის მოთხოვნის უფლება აქვს: აუცილებლად უნდა ჰქონდეს განათლების, მუშაობის, კარიერისა და თავისი სოციალური ბაზისის შექმნის უფლება, რათა ოჯახისა თუ საზოგადოების განვითარებაში თავისი წვლილი შეიტანოს. ამდენად, ტრადიციულ აღმოსავლურ-თურქულ მუსლიმურ საზოგადოებაში ქალის უფლებების, ადგილისა და როლის განსაზღვრა ჰალიდე ედიფ ადივარისათვის უმნიშვნელოვანესი საკითხია.

## მიზანი

აღნიშნულიდან გამომდინარე, წინამდებარე მოხსენებაში სწორედ ამ კუთხით შევეცადეთ საკითხის გაშუქებას, ანუ 120 წლის წინათ ინტელექტუალური თურქული საზოგადოების ერთ-ერთმა წარმომადგენელმა, ჰალიდე ედიფ ადივარმა თავის მხატვრულ ნააზრევში როგორ დასვა და გადაწყვიტა არა მხოლოდ თავისათვის, არამედ საზოგადოებისათვის აქტუალური საკითხი - დღევანდელი ტერმინოლოგიით, გენდერული პრობლემა - ოსმალეთის იმპერიის ნგრევისა და რესპუბლიკის შექმნისა და განვითარების ეპოქალური მოვლენების ხანაში. ამ მიზნით შევისწავლეთ მწერალი ქალის ხუთი რომანი: „ახალი თურანი“ (გამოცა 1912 წ.), „ცეცხლის პერანგი“ (1922 წ.), „უბანი სინექლი ბაყალი“ (1935 წ.), „მკვლელობა იოლფალასში“ (1936 წ.), „პატარა თათარი“ (1939 წ.).

## მსჯელობა

ჰალიდე ედიფ ადივარს ხსენებულ ნაწარმოებთა ქალი პერსონაჟები პრიმიტიულ საყოფა ცხოვრებო კონფლიქტებში არ ჰყავს მოქცეული. ხემაღლიშნული რომანებიდან სამში („ახალი თურანი“, „ცეცხლის პერანგი“, „უბანი სინექლი ბაყალი“) პიროვნებათა თუ პიროვნებისა და საზოგადოების დაპირისპირება რაღაც დიდ სოციალურ თუ პოლიტიკურ მოვლენათა ფონზე ვითარდება. მწერალი „ახალგაზრდა თურქთა“ მოძრაობასა და შემდეგ 1908 წ. რევოლუციას თანაუგრძნობდა და აბდულჰამიდ მეორისა და ითიჰადისტების ჭიდილი თავისი სიუჟეტური ქარგისათვის ოსტატურად გამოიყენა. რომანის „ახალი თურანი“ მთავარი გმირი, რომლის გარშემო მოქმედება ვითარდება, არის ამავე სახელწოდების პარტიის ლიდერის, ოღუზის სატრფო და თანამოაზრე ქაია. ავტორმა იგი ასახა როგორც ახალი რევოლუციური იდეის თავდადებული მომხრე და მსხვერპლიც. ეს მამაცი და პრინციპული ქალი, რომელიც ოღუზს ბრძოლისათვის შთააგონებს, საკუთარ ბედნიერებას - იყოს საყვარელი ადამიანის გვერდით და მისთვისა და სამშობლოსათვის დაიხარჯოს - ოღუზისა და „ახალი თურანის“ გადასარჩენად მსხვერპლად წირავს. ქაია იძულებული ხდება მიიღოს მტრის საშინელი შემოთავაზება: იყიდოს საქმროს სიცოცხლე, ანუ საძულველ მოწინააღმდეგეს, მამის ახალგაზრდობის მეგობარს, შინაგან საქმეთა მინისტრსა და „ახალ ოსმალთა“ პარტიის მეთაურს ჰამდი ფაშას ცოლად გაჰყვეს. ქაია მინისტრის მდიდრულ სასახლეში განდეგილივით ცხოვრობს და იმ იმედით ცოცხლობს, რომ თურანელები ოსმალებს არჩვენებში დაამარცხებენ. „ახალ ოსმალთა“ მიერ დაგეგმილ ოღუზის მკვლელობას პოლიტიკურ მკვლელობად აფასებს, ისევე როგორც სხვა მათი მომხრეები. ჰამდი ფაშამ ვერანაირი საჩუქრებითა და გატარებული რეფორმებით ახალგაზრდა ცოლის გული ვერ მოიგო. ქაიამ საქმრო დაკარგა, მაგრამ იმ საქმეს, რომელსაც ახალი თურანის ქვეყნის აშენება ჰქვია და ოღუზი მუხანათურად შეეწირა, უცილებლად მეგობრებთან და ხალხთან ერთად გააგრძელებს. ამიტომ ჰამდი ფაშასაგან და მისთვის ციხედქცეული სასახლიდან დაუნანებლად წავიდა. ინტრიგებში გაწაფულ „ახალ ოსმალთა“ შეუვალ თავმჯდომარეს, მეტოქეს რომ საცოლედ მოჰპარა, ქაია პატარა ბიჭივით შეუყვარდა. მიტოვებულმა და უარყოფილმა საყვარელი ქალის დაკარგვა ვერ აიტანა, დამბლა დაეცა და დაიღუპა. აღნიშნული ნაწარმოები, სულთან აბდულჰამიდ მეორისა და „ახალგაზრდა თურქთა“ ბრძოლას რომ მეტაფორულად ასახავს, ჩვენი აზრით, პათეტიკას მოკლებული არ არის და ახალგაზრდა ჰალიდე ედიფ ადივარისა და მისი თაობის განწყობილებებს გამოხატავს. ქაია, ვფიქრობთ, თავისი იდეოლოგიიდან და საქმიანობიდან გამომდინარე, უფრო თურქი ქალის იდეალია, განზოგადებული სახე, რომელსაც ახალი, თავისუფალი, ეროვნული საზოგადოების

განვითარება ში განსაკუთრებული დატვირთვა ენიჭება როგორც მომავალი თაობის აღმზრდელს, ახალი იდეების ერთგულს, თავდაუზოგავ პროპაგანდისტსა და განმანორციელებელს.

იზმირელ აიშეს, მთავარ გმირს რომანისა „ცეცხლის პერანგი“, რომელიც ჰალიდე ედიფ ადივარმა ეროვნულ-განმათავისუფლებელი ბრძოლის თემას მიუძღვნა, სტამბოლელი მამიდა, მამიდაშვილიცა და მათი მეგობრებიც ზემოდან უყურებენ, თავიანთ ტოლად და სწორად არ მიიჩნევენ, აქაოდა პროვინციიდან ჩამოსულია, ფრანგული არ იცისო. პრესტიჟულ შიშლის უბანში მცხოვრები გამჭრიახი მამიდამისი ევროპული წესების პატივისმცემელი ქალია და და მის სალონში სტამბოლის „ევროპული სტილის ბატონები“ და „თვალეშელები ლი, ნერვიული, მოკაზმული ქალბატონები“ ხშირად სტუმრობენ (Edip Adivar, 2016:17). მათი მთავარი საქმიანობა, ძირითადად, ყველა საკითხზე უსაგნო საუბარი და ვილაცის განქიქებაა.

ანტანტის სახელმწიფოების მიერ ოსმალეთის ტერიტორიების ოკუპაციისა და ეროვნულ-განმათავისუფლებელი ბრძოლის დაწყების შემდეგ განსხვავებული პოლიტიკური გემოვნების გამო მათი დისკუსიები ლამის კლასობრივ ბრძოლაში გადაიხარდა. სათნო, გამრჯე და მამაცი აიშე საშინელ ტკივილს ატარებს-მას იზმირის ოკუპაციის დროს ბერძენებმა ქმარ-შვილი დაუხოცეს. მისთვის ძნელი მოსასმენია ინგლისელების მომხრე სალიმე ხანუმისა და მისი თავდაჯერებული სტუმრის, მისტერ კოკის პრეტენზიები იმის თაობაზე, თუ როგორ უნდა მოუხადონ თურქებმა ბოდიში ინგლისელებს ჩანაკალეში დაღუპული სამოცი ათასი ინგლისელის გამო. მამიდამისის სალონში სტუმრებს დახვეწილი ფრანგულით ინგლისელები სა და ბერძენების ჩანაქალესა და იზმირში ჩადენილ სისასტიკესა და დაუნდობლობაზე სიმარტლეს უბნებზე, რითაც ყველას აოცებს და გარკვეულწილად, მისადმი პატივისცემის გრძობი სა და სამშობლოს დაცვის სურვილს აღვიძებს. აიშე სტამბოლში ვერ რჩება, გედიქფაშაში თავის სახლში დაბრუნებას ცდილობს, ინგლისელებმა რომ იარაღის შენახვის ბრალდებით დაურბიეს. შემდეგ დიდი წვალეებით ჩადის ანატოლიაში, სადაც ეროვნული საჯარისო ნაწილე ბი არიან დაბანაკებულები და ჰოსპიტალში მოწყალეების დად იწყებს მუშაობას. დაჭრილებს თავს ევლება, საპასუხოდ მათ დიდი პატივისცემას იმსახურებს. ბერძენებთან ყარადაღზე ერთ-ერთი შეტევისას, როცა ჯარისკაცს ჭრილობას უხვევდა, დაიღუპა. ამავე ბრძოლისას მოკლეს მასზე უიმედოდ გამიჯნურებული იჰსანიც, რომელიც სიყვარულის „ცეცხლის პერანგი“ იწვოდა. ნაწარმოების სათაურად გამოტანილი ეს მეტაფორა მწერალს „ვფიქრობთ, მხოლოდ აიშესადმი გამოვლენილი განცდისათვის არ გამოუყენებია. ეს სამშობლოსადმი სიყვარულსა და უნდა ნიშნავდეს და იმ მძიმე საფრთხესაც, რომელშიც ქვეყანა აღმოჩნდა. აიშემ იცოდა, რა ნაბიჯსაც დგამდა: ომში სიკვდილი მოსალოდნელი რეალობაა. მან თავისი გაუხარელი ოჯახის სახელით სამშობლოს წინაშე როგორც მოქალაქემ ვალი მოიხადა-თავისუფლებას სიცოცხლე შესწირა.

რაბია, გმირი ჰალიდე ედიფ ადივარის ერთ-ერთი ყველაზე ცნობილი რომანისა, „უბანი სინექლი ბაყალი“ ქაიასა და აიშეს მსგავსად ტრაგიკული ბედისა არ არის, თუმცა თავისი საფიქრალი მასაც აქვს. ის ღარიბი უბნის, „სინექლი ბაყალი“ რომ ჰქვია, ღარიბი იმამის შვილიშვილია, რომელსაც ღვთით ბოძებული მუსიკალური სმენა და ხმა აქვს. რაბიას თავისი მშვენიერი ხმის გამო ბევრი მსმენელი ჰყავს მეჩეთშიცა და ჟანდარმერიის მინისტრის, სელიმ ფაშას ოჯახშიც, სადაც ხშირად იწვევენ. რაბია არ არის მხოლოდ მომღერალი, ის ჰაფიზია, ყურანი ზეპირად იცის, ასევე სწავლობს სუფი ვეჰბი დედესთან, მეკლავიელთა ორდენის წარმომადგენელთან. სელიმ ფაშას ოჯახში რაბიამ გაიცნო იტალიელი პიანისტი და ევროპული მუსიკის მასწავლებელი პერეგრინი. ისინი მუსიკის სიყვარულმა ისე დაახლოა, რომ ერთმანეთი შეუყვარდათ და დაქორწინდნენ. პერეგრინიმ ისლამიც კი მიიღო, რამაც ყველა გააოცა (თურქი ლიტერატურის კრიტიკოსების ჩათვლით. მაგ.: ბერნა მორანის აზრით, ამ გადაწყვეტილებით ჰალიდე ედიფმა დასავლეთზე აღმოსავლეთის უპირატესობა გამოხატა. Moran, 1994:132). რაბიას ორი მასწავლებელი ჰყავს: ერთი მუსლიმი სუფი, რომელიც აღმოსავლურ სიბრძნესა და მუსიკას აზიარებს, მეორე კი - კათოლიკე ქრისტიანი, რომელიც ევროპულ მუსიკას ასწავლის. მწერალი ქალი, როგორც ჩანს, ორი განსხვავებული კულტურულ-ლი სამყაროს გაერთიანებას გრძობადისა და რაციონალურის დაკავშირებით ცდილობს და ამას ხელოვნების (მუსიკის) და ფილოსოფიის (სუფიზმის) საშუალებით გამოხატავს. მუსიკის მისტიკური ძალით უფლის სადიდებლად და სიყვარულის მარადიულობის რწმენით რაბია და პერეგრინი ერთად რჩებიან.

რომანში „მკვლელობა იოლფალასში“ 20-იანი წლების თურქული საზოგადოების ყოფის შუქ-ჩრდილებია ასახული. მისი მთავარი გმირები ორი სოციალურად განსხვავებული სამყაროს წარმოადგენელი ქალები არიან. ნუვორიში საჯიდე სალაბაში და მისი პატარა ვაჟის ძიძა, ობოლი, ღარიბი გოგონა ნადირე. ამ

ნაწარმოებში მწერალი მოძალადისა და მსხვერპლის, პიროვნებისა და საზოგადოების დაპირისპირების ფსიქოლოგიას აღწერს. ძიძამ თავისი ქალბატონი დაჭრა და მისი მძლოლი მოკლა. სასამართლოზე გაირკვა დანაშაულის მიზეზი: გააზნაურებულმა მდაბიომ, თავნება და ამპრტავანმა საჯიდემ ძიძა სახლიდან გააგდო, რადგან მან ურჩობა გაუბედა: შუაღამეს ბავშვი არ გააღვიდა და „პატარა ლორდის“ სამოსში გამოპრანჭული სტუმრებს არ წარუდგინა. ბავშვთან განშორება ნადირესათვის ტრაგედიაა, რადგან შვილივით უყვარს. წლების წინ ქალბატონის მძლოლი მოტყუებით მისი ქვრივი დედის საყვარელი გახდა, სოფელში სახელი გაუტენა, გოგონას აშინებდა, ოჯახი გაქუ რდა და გადაიკარგა. დედამ ვერ გაუძლო გაჭირვებას, თანასოფელელთაგან გარიყულობას და მოკვდა. დაობლებული გოგონა კი ვიღაც ღვთისნიერმა ხალხმა შეიფარა. მოძალადისა და მსხვერპლის გზები ისევ გადაიკვეთა. ალფონსი და სუტენიორი მძლოლი ნადირეს უხამსი წინადადებით მიმართავს, აშანტაჟებს და თან ქალბატონთან სასიყვარულო ურთიერთობის გაბმას ცდილობს. საბრალო გოგონას ფსიქიკური აშლილობა დაეწყო, რადგან ჩადენილი ცოდვა გააცნობიერა. ის საავადმყოფოში გაამწესეს. ერთი შეხედვით, მსხვერპლი დაღუპული მძლოლია. მაგრამ რეალურად ის ისეთივე მოძალადეა, როგორც საჯიდე, ნუვორიშთა საზოგადოება და სოფელი, რომელმაც მაღალი ზნეობის სახელით დედა-შვილი მოკვეთა, მთავარი დამნაშავის დასასჯელად კი არაფერი იღონა.

რომანი „პატარა თათარი“ რესპუბლიკის პერიოდის ერთი თურქული ზღვისპირა სოფლის ამბავს გვიამბობს, სადაც ძირითადი კონფლიქტი ძველ და ახალ თაობას შორის ვითარდება. მამით ობოლი ლალე ის მორჩილი, უენო, ჩარშაფიანი თურქი გოგო არ არის, ფოირაზელების ტრადიციებით და აზრით, თავის ჩრდილს რომ უნდა ემალეობდეს. ლალე და მისი მეგობრები ახალი ეპოქის შვილები არიან და შესაბამისად ცხოვრობენ. ლალე არაფერს შეუშინდა, იშრო მა, იბრძოლა, ინგლისური ენა შეისწავლა, მასწავლებლობა დაიწყო, გაღარიბებულ ქალაქ-ლებს, ფოირაზში რომ გადმოვიდნენ, ინგლისურ ენას ასწავლის, გაკვეთილებზე თავისი ფუ ლითნაყიდი ველოსიპედით მიდის, დროს უფრთხილდება. ნიშანდობლივია უფროსი თაო ბის წარმომადგენლების ქუჩაში სიარული, ფეხითა თუ ფორნით გზას, სადაც უნდათ, იქ გადადიან და ლალესა და მის ამხანაგებს გადაადგილებასას საფრთხეს უქმნიან. ეს მეტაფორული გამონატყულებაა მათი პროტესტისა ახალი დროებისა და საკუთარი უღონობის მიმართ. ლალე ბრმა ისმაილს ეუბნება, რომ მას გზაზე სწორი მოძრაობა უნდა ასწავლოს. ეს კი ისმაილსა და მის თანასოფელელებს ძალიან აღიზიანებთ, რადგან „პატარა თათრის გოგო“ ტრადიციებს არღვევს და უფროსებს ეურჩება. ფოირაზში ჩამოსული შვიდი ახალგაზრდა ბანაკს აყალიბებს, თავიანთ კომერციულ საქმეებს აგვარებენ, ცხოვრებას იმედიაანად უცქერენ და ახალშეძენილ ამერიკულ მეგობართან, ელენ ბარკლისთან ერთად ამ ღარიბი სოფლისათ ვის სასიკეთო საქმის გაკეთებას ფიქრობენ. ერთ-ერთ ყმაწვილს, რეჯეფს ლალე ძალიან მოეწონება. ეს თანდათან უფრო ღრმა გრძნობაში გადადის და რეჯეფიც გოგონას ხელს სთხოვს და მათი ნიშნობაც შედგება. გვეჩვენება, რომ ეს ნაწარმოები სიუჟეტის განვითარების თვალსაზრით ნაკლებად მძაფრი და დინამიკურია და აღმშენებლობითი ეპოქისათ ვის დამახასიათებელი პროპაგანდისტული ელფერი დაჰკრავს.

## დასკვნა

თანამედროვე მსოფლიოში სულ უფრო აქტიურდება გენდერული საკითხებით დაინტერესება. ეს გასაგებია, რადგან ისინი ადამიანის უფლებათა განუყოფელი ნაწილია და თანასწორობისა და სოციალური სამართლიანობის პრინციპებს ეფუძნება. ფემინიზმის იდეებს, გენდე რული თანასწორობის პრინციპებს განვითარებისა და მხატვრულ ლიტერატურაში ასახვის თავისი ისტორია აქვს, რომელიც სხვადასხვა ეპოქასა და კულტურებში ამ სფეროში არსებულ კონფლიქტების გადაჭრის გზების ძიებას გულისხმობს. ამ კუთხით ჩვენ მიერ შესწავლილი მასალა ინტერესს მოკლებული არ უნდა იყოს. როგორც ვხედავთ, ჰალიდე ედიფ ადივარი სხვადასხვა პერიოდის თურქული საზოგადოების წარმომადგენელ ქალთა სახეებს გვაცნობს. ისინი განსხვავებულ სოციალურ ფენებს მიეკუთვნებიან და კულტურული განვითარების დონეც სხვადასხვა აქვთ, მაგრამ, ცხადია, მათ აერთიანებთ მორალური და სამართლებრივი მოვალეობები საზოგადოების წინაშე. ჰალიდე ედიფ ადივარი ქმნის მიზანსწრაფული, მტკიცე და გაბედული პერსონაჟების სახეებს (მაგ.: ქაია-„ახალი თურანი“, აიშე-„ცეცხლის პერანგი“, ლალე - „პატარა თათარი“). მათი მოსაზრებები და ქცევა მოტივირებულია, ისინი პირადულზე მეტად საზოგადოებაზე, მის კეთილდღეობაზე ფიქრობენ. აქ ავტორის პოზიცია ნათელია. როცა მწერალი რომანში ქვენა გრძნობებით შეპყრობილი საჯიდე ხანუმისა და მისი მსხვერპლის, ნადირეს თავგადასავალს მოგვითხრობს, გვთავაზობს

არა მხოლოდ სოციალური უსამართლობის, არამედ ადამიანთა ნაკლულთა, ზნეობრივი სიცარიელისა და უმწიფობის მაგა ლითებს და ამგვარად მოგვიწოდებს, მათი მსგავსნი არ გავხდეთ, ასეთი ღირებულებები საზოგადოებაში არ დავამკვიდროთ.

შესწავლილი მასალა მოწმობს, რომ ჰალიდე ედიფ ადივარი ქალის უფლებრივი მდგომარეობის უკეთესობისაკენ წარმართვისათვის აუცილებლად მიიჩნევს განათლების მიღებას, საგანმანათლებლო კერების შექმნას, ქალთა დასაქმებას. ამას ნათლად ადასტურებს რომანები „ახალი თურანი“, „პატარა თათარი“, „უბანი სინექლი ბაყალი“. ქალის უპირველესი მოვალეობა დედობა კია, მაგრამ მას ასევე ოჯახსა და საზოგადოებაში გადაწყვეტილების მიღებისა და თვითრეალიზაციის შესაძლებლობა უნდა ჰქონდეს.

ჰალიდე ედიფ ადივარის შემოქმედება ანარეკლია გასული საუკუნის პირველი ნახევრის თურქული საზოგადოების ინტელექტუალური მემკვიდრეობისა. ამიტომ მისი შესწავლა თანამედროვე თურქული კულტურის მრავალფეროვანი წახნაგების შემეცნებისათვის აუცილებელი და ღირებულია.

### **გამოყენებული ლიტერატურა**

1. Halide Edip Adıvar, s.a. - Halide Edip Adıvar, Yeni Turan, Beşinci Baskı, Atlas Kitapevi, İstanbul, s.a.
2. Halide Edip Adıvar, 2014 - Halide Edip Adıvar, Ateşten Gömlek, Üçüncü Baskı, Can Yayınları, İstanbul, 2014
3. Halide Edip Adıvar, 1996 - Halide Edip Adıvar, Sinekli Bakkal, Kırk Sekizinci Baskı, Atlas Kitapevi, İstanbul, 1996.
4. Halide Edip Adıvar, 1983 - Halide Edip Adıvar, Yolpalas Cinayeti, Altıncı baskı, Atlas Kitapevi, İstanbul, 1983.
5. Halide Edip Adıvar, 1993 - Halide Edip Adıvar, Tatarcık, Ön Dördüncü Baskı, Atlas Kitapevi, İstanbul, 1993.
6. Enginün, 1991 - Enginün, İnci, Yeni Türk Edebiyatı Araştırmaları, Dergah Yayınları, İstanbul, 1991.
7. Moran, 1994 - Moran, Berna, Türk Romanına Eleştirel Bir Bakış, 1.c. İletişim Yayınları, 1994.
8. Uyguner, 1992 - Uyguner, Muzaffer, Halide Edip Adıvar, Altın Kitaplar Yayınevi, İstanbul, 1992

## PR-ი როგორც პოლიტიკური კრიზისის თავიდან აცილების ბერკეტი

Maia Jakhiaia

Otar Baghaturia

Georgian Technical University, Georgia

ბელარუსში მიმდინარე მოვლენებმა ცხადყო პოსტსოციალისტურ ტრანსფორმაციის გარდაუვალობა და მასში ხელისუფლებასა და საზოგადოებას შორის მუდმივი, გამართული ორმხრივი კომუნიკაციის, საზოგადოებრივი ურთიერთობების მნიშვნელობა. პოსტსოციალისტურ ტრანსფორმაციაში შეფერხებული ქვეყნების (ბელარუსი, უკრაინა, საქართველო) პოლიტიკაში საზოგადოებრივი ურთიერთობების გაუზარებლობამ და გამოუყენებლობამ შექმნა ის კრიზისები, რომელთა წინაშეც დღეს აღმოჩნდნენ. აღნიშნული ქვეყნების ხელისუფლებანი საბჭოური აგიტპროპის საზოგადოებრივი ურთიერთობებით ჩანაცვლებას აყოვნებენ (ბელარუსის შემთხვევაში შეინარჩუნეს კიდევ). დემოკრატიის ერთ-ერთი მთავარი პრინციპის, საზოგადოებასთან კომუნიკაციის, უგულვებელყოფა, ქმნის მმართველობის ამ სტილის ბუტაფორიას, ილუზიას იმისა, რომ ქვეყნის მმართველობა, ხალხის მიერ არჩეული ხელისუფლება მოქმედებს ხალხის, ამომრჩევლის საკეთილდღეოდ. მოჩვენებითი ან გაუკუღმართებული PR კი განაპირობებს ხელისუფლების კრახს. ჯანსაღი დიალოგის შემთხვევაში შედეგი ასეთია: საზოგადოებაში არსებული პრობლემების მაქსიმალური მოგვარების შესაძლებლობა, ხალხის უკმაყოფილების დაბალი კოეფიციენტი, პოლიტიკოსთა და საჯარო მოხელეთა მაქსიმალური პროდუქტიულობა, დემოკრატიის მაღალი ხარისხი და რაც ყველაზე მთავარია პასუხისმგებლიანი სამოქალაქო საზოგადოება, რომელსაც გათავისებული აქვს თავისი როლი ქვეყნის, სახელმწიფოს მართვაში და განვითარებაში. საქართველოში 2012-2019 წლებში სხვადასხვა არასამთავრობო და საერთაშორისო ორგანიზაციების მიერ ჩატარებული კვლევების შედეგებზე დაყრდნობით შესაძლოა ითქვას, რომ საჯარო სამსახურებსა და საზოგადოებას შორის კომუნიკაცია 2012 წლამდე არსებულ მდგომარეობასთან მიმართებაში მკვეთრად ნეგატიურ ხასიათს ატარებს. 2012-2014 წლების შედარებით მაღალი პროცენტული მაჩვენებელი საზოგადოებასთან ურთიერთობისა, ადრე არსებული პრაქტიკის ინერციის შედეგს წარმოადგენს, უკვე შემდეგ პერიოდში მოხდა თითქმის სრული უგულვებელყოფა PR-ისა საჯარო სამსახურების მხრიდან. ამ სფეროს იგნორირებამ კი მისი გამოსწორების ნაცვლად, ქვეყანა მიიყვანა ეკონომიკურ - სოციალურ - პოლიტიკურ კრიზისამდე, რასაც დაემატა COVID-19-ის პანდემია. მსოფლიოში არსებული კრიზისული მდგომარეობის პირველი ეტაპის ეფექტიანმა გადალახვამ საქართველოს მთავრობის მხრიდან, თითქოს დადებითი ზეგავლენა იქონია საზოგადოების დამოკიდებულებაზე, თუმცა უკვე შემდგომი მოქმედებების ქოტურობამ და დაუსაბუთებლობამ რომელსაც მანამდე არსებული უამრავი პრობლემა უფრო მძფრად დაერთო თან, კიდევ უფრო დაამძიმა საერთო სურათი და სახეზე გვაქვს საზოგადოების აზრის, პრობლემების გაუთვალისწინებლობა ხელისუფლების მხრიდან, რომელის მსგავსი პროცესებიც საქართველოში ბოლო ათწლეულების მანძილზე რამოდენიმეჯერ განმეორდა და შედეგად მივიღეთ სამოქალაქო ომი, რევოლუცია და 2012-ში თითქმის რევოლუცია. PR-ის არ არსებობას ქვეყნის მართვაში მიყავს ყველაფერი კრიტიკულ წერტილამდე, რადგან ის სხვა არაფერია თუ არა საზოგადოების აზრის გაზიარებისა და გამოყენების მექანიზმი, ამიტომაც PR საუკეთესო ბერკეტია პოლიტიკური კრიზისის თავიდან ასარიდებლად.

**საკვანძო სიტყვები:** ტრანსფორმაცია, საბჭოური აგიტპროპი, პრობლემა, კრიზისი

### PR as a Lever to Avoid a Political Crisis

Current events in Belarus have highlighted the inevitability of post-socialist transformation and the importance of constant, balanced bilateral communications and public relations between government and society. The misunderstanding and misuse of public relations in the politics of countries (Belarus, Ukraine, Georgia) that have stalled in post-socialist transformation have led to the crises they face today. The authorities of these countries do not want to replace the Soviet agitprop with PR (in the case of Belarus, they kept it). Neglect of one of the basic principles of democracy - communication with the public - creates a fake of this style of government, the illusion that the government of the country, elected by the



people, acts for the good of the people, the electorate. Even illusory or perverse PR leads to the collapse of power. In the case of a healthy dialogue, the result is: maximum ability to solve problems in society, a low level of public discontent, maximum productivity of politicians and civil servants, a high degree of democracy and, most importantly, a responsible civil society that plays its role in governing the country and the state. According to the results of surveys conducted by various non-governmental and international organizations in Georgia in 2012-2019, it can be said that communication between public services and the population is sharply negative in relation to the situation before 2012. Relatively high percentage of public relations in 2012-2014 It is the result of the inertia of the previous practice and the almost complete ignorance of PR by public services in the subsequent period. Ignoring this area instead of fixing it has led the country to an economic, socio-political crisis, exacerbated by the COVID-19 pandemic. The effective handling of the first phase of the global crisis by the Georgian government appears to have had a positive impact on public opinion, but the chaos and unjustified follow-up, compounded by many previous problems, exacerbated the overall picture. On their part, similar processes have been repeated in Georgia several times over the past decades, and as a result we got a civil war, a revolution, and in 2012 almost a revolution. The lack of PR in governing the country brings everything to a critical point, because it is nothing more than a mechanism for disseminating and using public opinion, therefore PR is the best lever to prevent a political crisis.

**Keywords:** Transformation, Soviet agitprop, problem, crisis

პოსტსოციალისტური ტრანსფორმაციის ქვეყნები (საქართველო, ბელორუსია, უკრაინა), საბჭოთა კავშირის დაშლის შემდგომ ქაოსურ მდგომარეობაში აღმოჩნდნენ, რადგან რეჟიმის დანგრევას მოჰყვა, ამ ქვეყნების დამოუკიდებელ სახელმწიფოებად განვითარების აუცილებლობა, გამოუცდელი და "მმართველებზე" დამოკიდებულების შედეგად ქვეყნების დემოკრატიული განვითარება რთულ და წინააღმდეგობრივ პროცესად იქცა. საქართველოსა და უკრაინის მაგალითზე, შესაძლოა ითქვას, რომ საზოგადოების მოთხოვნილება ეცხოვრათ დემოკრატიულ სახელმწიფოში საკმაოდ ძლიერი აღმოჩნდა, მაგრამ გასული ათწლეულების მანძილზე, ვერ მოხერხდა არჩევნების შედეგად, ამ მოთხოვნების შესაბამისი მმართველი გუნდების არჩევა, რადგან ყველა შემთხვევაში ხელისუფლებაში მოვიდნენ ის ადამიანები, რომლებმაც მხოლოდ დაპირებებით მოიგეს ამომრჩეველთა გულები, თუმცა შემდეგ ეს დაპირებები დაივიწყეს და ქვეყნების დემოკრატიული განვითარების ნაცვლად, მათი პროგრესის შეფერხება დაიწყო, რადგან ორმხრივი კომუნიკაციის ნაცვლად საზოგადოებასთან პოლიტიკოსები მონოლოგის რეჟიმში ურთიერთობდნენ.

ბელორუსი ცალკე განხილვის თემაა, რადგან აქ მმართველობა 1994 წლიდან ალექსანდრე ლუკაშენკოს ხელშია. ერთპიროვნული მმართველი საკუთარი ქვეყნის მოსახლეობას დემოკრატიას ამოფარებული საბჭოური მეთოდებით მართავს. პანდემიის აფეთქებამ, რომელიც მსოფლიოს ბევრი ქვეყნის არჩევნებსაც დაემთხვა, ბელორუსიაშიც გამოიწვია პროტესტის ისეთი ტალღა, რომლის დამალვა, მიჩქმალვა უკვე შეუძლებელი გახდა. ამ კონტექსტში საქართველო ბევრად მომგებიან მდგომარეობაშია, თუ კი შეიძლება ასე განვმარტოთ ის პროცესები, რომლებიც ბოლო 30 წელია საქართველოში მიმდინარეობს. მართალია ამ პერიოდის მანძილზე იყო 9 აპრილი, სამოქალაქო ომი, მოკლეს ქვეყნის პირველი პრეზიდენტი, მოხდა რევოლუცია, ქვეყანამ უამრავი პროტესტის ტალღა გადაიტანა და დემოკრატიულად შეცვალა ხელისუფლება, მაგრამ მუდმივად იყო დარღვეული დემოკრატიის ერთ-ერთი მთავარი პრინციპი, პოლიტიკოსთა და საჯრო მოხელეთა მხრიდან საზოგადოებასთან კომუნიკაციისა.

PR-საზოგადოებასთან ურთიერთობა, ხშირ შემთხვევაში დაკნინებული ფორმით გამოიყენება, მხოლოდ და მხოლოდ იმიტომ, რომ პოლიტიკოსები და საჯარო სექტორი ამ ერთ-ერთი მთავარი დემოკრატიის პრინციპის, მხოლოდ რამოდენიმე ასპექტს იყენებენ, რაც თავისთავად ასოცირდება საბჭოურ პროპაგანდასა და აგიტაციასთან, ეს კი ხალხში ნეგატიური დამოკიდებულების გამომწვევი ხდება. საზოგადოებრივი ურთიერთობების მეცნიერებად ჩამოყალიბება მე-20 საუკუნის ის მიღწევაა, რომელმაც ბევრ სფეროში მხოლოდ დადებითი შედეგები გამოიღო, რადგან საზოგადოების აზრის გათვალისწინება და მართვა არის ნებისმიერი ქვეყნის, ბიზნესისა თუ კულტურის განვითარების საფუძველი. დემოკრატია - ხალხის მმართველობა, ანუ საზოგადოების მიერ ლეგიტიმაცია მიცემული კონკრეტული ჯგუფის მმართველობა, საფუძველშივე გულისხმობს PR-ის პოლიტიკაში აქტიურ გამოყენებას, რადგან მის გარეშე საზოგადოებრივი აზრის გაგება ვერ ხერხდება. ესაა საშუალება საზოგადოებასთან გამართული, სწორი

კომუნიკაციის დამყარებისა, რომელიც იძლევა პრობლემებისა და კრიზისების თავიდან არიდების შესაძლებლობას.

მიუხედავად ტერმინის PR-ის ზოგადად საზოგადოებრივი ურთიერთობების, როგორც ქვეყნის მმართველობის ბერკეტის მნიშვნელობის დაკნინებისა, საქართველოს მაგალითზე, ის მაინც აქტიურად, თუმცა სახეცვლილად გამოიყენება, თანაც იმდენად ხშირად, რომ, უბრალოდ ტერმინი PR-იც კი საზოგადოების გაღიზიანებას იწვევს. საქართველოს აქვს სამწუხაროდ მანკიერი პრაქტიკა PR-ის შეუსაბამო, არასწორი გამოყენებისა, რაც გამოწვეულია მისი მნიშვნელობის უტრირებით, ან პირიქით, დაკნინებით.

დღეს როდესაც არსებობს უამრავი განმარტება, ბევრი ნაშრომი და მაგალითი საზოგადოებრივი ურთიერთობების ეფექტიანობისა ნებისმიერ სფეროში, საქართველოში, სამწუხაროდ ის ასოცირდება პროპაგანდასა და რეკლამასთან, ან სულაც საზოგადოების მოტყუებასთან, რაც აპრიორშივე შეცდომაა. თუკი მოვანდნთ კომუნიკაციის პროცესის მოკლე ანალიზს, რომელიც უნდა მიმდინარეობდეს პოლიტიკოსებსა და საზოგადოებას შორის, მარტივად შეიძლება მისი მნიშვნელობის ხაზგასმა. საზოგადოებასთან ურთიერთობის დადებითი მხარე - საჯარო სექტორმა და პოლიტიკოსებმა იციან ხალხის პრობლემების შესახებ პირველწყაროდან (ანუ თავად საზოგადოებისგან), უარყოფითი მხარე - შესაძლოა კომპეტენციის ნაკლებობის გამო ვერ მოხერხდეს დიალოგის გამართვა, ( სწორედ ამიტომ არის საჭირო სწავლების მეთოდოლოგიის დახვეწა ამ ორი PR-ისა და PA-ის სპეციალობის გადაკვეთაზე, რაზეც არაერთ ნაშრომშია საუბარი). ასევე ამ ტიპის დიალოგის შედეგად შესაძლოა თავიდან იქნას აცილებული გაუთვალისწინებელი საბიუჯეტო ხარჯები და რაც ყველაზე მთავარია, შედეგად ჩნდება კმაყოფილი მოსახლეობა და ქმედითი მმართველობა. ასევე უნდა აღინიშნოს ერთი მნიშვნელოვანი ასპექტი, საზოგადოებასთან კომუნიკაცია თითოეულ მოქალაქეს აკისრებს გადაწყვეტილების მიღების და მასზე პასუხისმგებლობის აღების აუცილებლობას, რაც პერსპექტივაში წარმოშობს აქტიურ, ქმედუნარიან სამოქალაქო საზოგადოებას. კომუნიკაციის პროცესის შესაძლებლობებში მოიაზრება პრობლემების პრევენცია, ხოლო საფრთხეს წარმოადგენს პროცესის მართვა, რომელიც შესაძლოა აცდეს მიზანს, ან თავად კომუნიკაციის პროცესი წარიმართოს არასწორად.

სახელმწიფოს მართვა მრავალწახნაგოვანი და რთული პროცესია. არჩევნები რომელთა შედეგადაც ცივილიზებულ სამყაროში ხდება ხელისუფლებათა ცვლილება ავალდებულებს სახელმწიფოს მართვაზე პასუხისმგებლობის ამღებ პირებს, რომ შეასრულონ სამი ძირითადი ფუნქცია:

- ✓ სამთავრობო ამოცანების შესრულება;
- ✓ ეკონომიკური, სოციალური და პოლიტიკურ-უწყებრივი სისტემის ძირითადი კომპონენტების ფუნქციონირებისა და რეპროდუქციების უზრუნველყოფა;
- ✓ სათანადო წონასწორობის დაცვა, ვინაიდან მთავრობის გეგმის შესასრულებლად საჭიროა ცვლილებების შეტანა სახელისუფლებო სტრუქტურების ზოგიერთ კომპონენტში ან მათ შორის ურთიერთობაში.

წარმოშობის წყაროსა და შინაარსის შესაბამისად სახელმწიფო მართვის ძირითადი მიზნების სახეები ასეთ სტრუქტურას იძლევა:

- საზოგადოებრივ პოლიტიკური - მოიცავს საზოგადოების ერთიან, დაბალანსებულ და ხარისხობრივ განვითარებას
- სოციალური - გულისხმობს საზოგადოების სოციალურ სტრუქტურაზე, მისი ელემენტების ურთიერთქმედებაზე, ადამიანის სოციალურ ყოფასა და დონეზე საზოგადოებრივ-პოლიტიკური მიზნების ასახვას.
- სულიერი - ერთ ასპექტით - იმ სულიერი ფასეულობების გაერთიანებაა, რომლითაც ხელმძღვანელობს საზოგადოება, მეორე ასპექტით - საზოგადოების სულიერი პოტენციალის ჩართვა საზოგადოებრივ-პოლიტიკური და სხვა მიზნების რეალიზაციის საქმეში.
- ეკონომიკური - იმ ეკონომიკური ურთიერთობების სისტემის მახასიათებლები და დამამკვიდრებელია, რომელიც უზრუნველყოფს საზოგადოებრივ-პოლიტიკური და სხვა მიზნების მატერიალური საფუძვლების შექმნას

- საწარმოო - შედგება იმ მართვადი ობიექტების შექმნისა და მხარდაჭერისაგან, რომლებიც შეესაბამება ზემოაღნიშნულ მიზნებსა და ხელს უწყობენ მის განხორციელებას
- ორგანიზაციული - მიმართულია სახელმწიფო მართვის ობიექტსა და სუბიექტში არსებული ორგანიზაციული პრობლემების გადაწყვეტისაკენ. შესაბამისი ფუნქციონალური და ორგანიზაციული სტრუქტურების აგება.
- მოქმედებით-პრაქსიოლოგიური (პრაქსიოლოგიური მიდგომა - ეს ეკონომიკური თეორიის დებულებაა-გასული საუკუნის პროდუქტი. 1912 წლიდან დასაბამი მიეცა ეკონომიკური თეორიის ახალ მიმართულებას პრაქსიოლოგიის /ბერძნული სიტყვა „პრაქსის“ აღნიშნავს „საქმიანობას“ ფართე გაგებით/, რომელიც ამტკიცებდა, რომ: ეკონომიკა არ არის ობიექტური პროცესი, ისეთივე, როგორც ფიზიკური ან ქიმიური პროცესი მიმდინარე ადამიანის ჩარევის გარეშე. ეკონომიკა ეს სუბიექტური პროცესის ობიექტური გამოვლინებაა, რომელსაც ადამიანები ახორციელებენ. პრაქსიოლოგია - ეს არის მეცნიერება ადამიანის საქმიანობის საერთო პრინციპების შესახებ.) - განსაზღვრავს კონკრეტული სტრუქტურების, სამსახურებრივი და სამუშაო ადგილების მიხედვით საქმიანობის განაწილებასა და რეგულირებას. [1; 2; 3]

თითოეული მიზანი ემსახურება საზოგადოების კეთილდღეობას და მისი ცხოვრების პირობების გაუმჯობესებას, მოიაზრებს რა საკუთარ თავში კომუნიკაციას და მოსახლეობის ჩართულობას ქვეყანაში და ქვეყნის გარეთ მიმდინარე პროცესებში.

საჯარო სფეროს PR- ის ძირითადი მიზნებია:

1. პოლიტიკური კომუნიკაცია:
  - ✓ საზოგადოების ინფორმირება ახალ ან შემოთავაზებული ბიუჯეტიზე, პოლიტიკაზე, კანონებზე
  - ✓ საზოგადოებრივი აზრის მხარდაჭერის უზრუნველყოფა
2. საინფორმაციო სამსახურების შექმნა:
  - ✓ მათი ამოცანაა მოახდინონ საზოგადოების სხვადასხვა ნაწილის ინფორმირება სამთავრობო ინფორმაციის ტიპების შესახებ, რომელიც საზოგადოდ ხელმისაწვდომია;
  - ✓ ყოველდღიურად შასრულონ მთავრობის „მომხმარებელთა მომსახურების“ ფუნქცია;
3. ინსტიტუციების პოზიტიუტი იმიჯის ჩამოყალიბება და დაცვა:
  - ✓ ინფორმირების გზით მოკლე და გრძელვადიანი საზოგადოებრივი მხარდაჭერა უზრუნველყოს მთავრობის განყოფილებებისადმი;
  - ✓ გაავრცელოს ინფორმაცია ამ სააგენტოს მისიის, საქმიანობის, მასში მომუშავე კადრების შესახებ.
4. საზოგადოებასთან უკუკავშირის უზრუნველყოფა:
  - ✓ პოლიტიკურ გადაწყვეტილებების მიმღები პირების ინფორმირება საზოგადოებრივი აზრისა და მათი საჭიროებების შესახებ;
  - ✓ სოციოლოგიური კვლევები, ნიადაგის ზონდირება.

აღნიშნული სფერო კიდევ უფრო მნიშვნელოვან როლს იძენს ისეთი ქვეყნებისთვის, როგორც საქართველოა, რომელიც უკანასკნელი 30 წლის მანძილზე ებრძვის ოკუპანტს, ცდილობს საკუთარი ქვეყნის იძულებით გადაადგილებული პირების სოციალური მდგომარეობის მოგვარებას, ვერა და ვერ ამოდის საბჭოური მენტალური თუ მატერიალური დეგრადაციიდან, ებრძვის სიღარიბეს, უმუშევრობას, ქვეყნის მოსახლეობის საკმაოდ დიდ პროცენტულ მაჩვენებელს, რომელიც დუხჭირ სოციალურ მდგომარეობაშია და ამ უამრავი პრობლემის ფონზე ცდილობს დასავლურ ინტეგრაციას, რაც პირველ რიგში სწორედ საზოგადოების ყოფის, სამოქალაქო თვითშეგნების ამაღლებას გულისხმობს. სწორედ ამიტომ საზოგადოებრივი ურთიერთობების შესაძლებლობები ქართულ საჯარო მმართველობაში წარმოადგენს მნიშვნელოვან და აქტუალურ საკითხს. [4;5;6]

ზემოაღნიშნული ზოგადი მისიის კონტექსტში, ნებისმიერი დემოკრატიული ქვეყნის ხელისუფლების უმნიშვნელოვანესი ვალდებულება და ფუნქციაა: საზოგადოებისაგან, მისივე აზრის გაგება, ხელისუფლების საქმიანობის შესახებ, საზოგადოების მოლოდინის პროგნოზირება და შეკვეთის მიღება, აგრეთვე საზოგადოების ინფორმირება ხელისუფლების მიერ მიღებულ გადაწყვეტილებებსა და დაგეგმილ ღონისძიებებზე, საზოგადოებრივი აზრის ფორმირება და ამა თუ იმ გადაწყვეტილების მხარდასაჭერად მისი აზრის მობილიზება და ბოლოს საზოგადოებრივი დისკუსიის წარმართვა ქვეყნისა და საზოგადოებისათვის საჭირო როგორც საკითხის ირგვლივ. სწორედ აღნიშნული ფუნქციების რეალიზება უნდა ხდებოდეს საზოგადოებრივი ურთიერთობების მეშვეობით.

რთული განსაზღვრია პოსტსოციალური ტრანსფორმაცია საქართველოში შეფერხებული საზოგადოებრივი ურთიერთობების სფეროს იგნორირების გამო, თუ პოსტსოციალური ტრანსფორმაციის იგნორირების გამო არის შეფერხებული საზოგადოებრივი ურთიერთობების სფერო.

აუცილებელია საზოგადოებრივი ურთიერთობების საჯარო სექტორში არსებულ პრობლემებზე საუბარი დაიწყოს ზოგადად PR-ის განმსაზღვრელი ცნებების გახსენებით, რათა დასაწყისშივე ხაზი გაესვას მიმართულებას, რომლითაც იხსნება თემის და პრობლემის აქტუალურობა: წინასწარგანსაზღვრული, დაგეგმილი, საზოგადოებრივი ინტერესი, ორმხრივი კომუნიკაცია, მმართველობითი ფუნქცია. ამ მმართველობის ბერკეტის გამოყენება უზრუნველყოფს საზოგადოებისათვის სრულყოფილი ინფორმაციის მისთვის გასაგებ ენაზე მიწოდებას, რომელიც შინაარსობრივად არც გააზვიადებს მოვლენას და არც პირიქით დააკნინებს მას. ინფორმაციის გავრცელება და საზოგადოების ფართო მასებამდე მიტანა ძალიან დიდ სიფრთხილეს მოითხოვს და უნდა უზრუნველყოფდეს როგორც საზოგადოების ინტერესის დაკმაყოფილებას ასევე მის უსაფრთხოებას, სწორედ ამიტომ არის PR ერთ-ერთი მნიშვნელოვანი მართვის ბერკეტი. [7]

საზოგადოებასთან ურთიერთობა, იგივე PR, დღეს, საქართველოში არასწორად აღქმად ტერმინად ჩამოყალიბდა, რადგან პოსტსოციალისტურ ტრანსფორმაციაში შემოჭრილი საზოგადოებრივი ურთიერთობების გაგება 90-იანი წლების ბოლოს და 2000-იანი წლების დასაწყისში მკვეთრად ასცდა მის რეალურ მნიშვნელობას, ბევრს პოლიტიკურ და მედია სივრცეში შეექმნა წარმოდგენა, რომ PR არის ყველაფერი და სხვა ყველაფერი უმნიშვნელოა, ამიტომაც საქართველოში 21-ე საუკუნის პირველი ათწლეული, წავიდა ნიშნით PR ყველაფერია, რაც რა თქმა უნდა, დამღუპველი შეცდომა იყო ნაციონალური მოძრაობის ხელისუფლებისათვის, რომელსაც მხოლოდ PR-ზე ჰქონდა აღებული ორიენტაცია, რეალურად კი მათ მიერ ამ ტერმინის გამოყენება სხვა ტერმინს ანაცვლებდა და იყო არა PR (Public Relations)-საზოგადოებასთან ურთიერთობა, არამედ პროპაგანდა, ფაქტობრივად ნაც. მოძრაობა არ ურთიერთობდა საზოგადოებასთან, ის უბრალოდ გადაწყვეტილებების სისწორის პროპაგანდას ეწეოდა. ამის საპასუხოდ ქართული ოცნების ხელისუფლება მაქსიმალურ დისტანცირებას ახდენს საზოგადოებრივი ურთიერთობებისგან, შიშობს რა, არ გადაიჭრას ისევ PR კამპანიებში, არასწორად გაგებულ PR-ში ანუ პროპაგანდისტულ PR-კამპანიებში და წარმოსახვით, ვირტუალურ საქართველოს მშენებლობაში. რა თქმა უნდა კარგია, რომ ამას ვცილდებით, მაგრამ გვაკვირდება, რომ PR-(საზოგადოებრივი ურთიერთობები) არის ერთ-ერთი მნიშვნელოვანი კომპონენტი საზოგადოებისა და სახელმწიფოს ურთიერთობის.

ობიექტურ რეალობაში, პრობლემა მდგომარეობს ერთდროულად მრავალი სფეროს განვითარების შეფერხებაში: პოლიტიკური, ეკონომიკური, სოციალური, კულტურული, საგანმანათლებლო და ა.შ.; მათ შორის საზოგადოებასთან ურთიერთობების.

PR პროცესის ილუსტრირებისთვის საუკეთესო ვარიანტს წარმოადგენს ჯონ მარსტონის<sup>1</sup> აკრონიმი RACE (Reserch, Action, Comunication, Evaluation).

- Reserch - ანალიზი \_ როგორ/ რა სიტუაციაში რა პრობლემასთან გვაქვს საქმე?
- Action - დაგეგმვა \_ რა უნდა გაკეთდეს ამ სიტუაციაში?
- Comunication - კომუნიკაცია \_ როგორ ვისაუბროთ საზოგადოებასთან?
- Evalution - შეფასება \_ როგორ დავამყარეთ კომუნიკაცია და რა ეფექტი მივიღეთ? [8]

ეს აკრონიმი იძლევა საშუალებას, საფუძვლიანად მოხდეს PR-ის ფუნქციის გამოყენება, ნებისმიერ სფეროში.

სემ ბლეკი კი თავის ნაშრომში გამოყოფს იმ რამოდენიმე აუცილებელ სფეროს, რომელშიც PR-ი აუცილებელია გადაწყვეტილების მისაღებად:

#### 1. ენერგორესურსების დაზოგვა;

<sup>1</sup> ჯონ მარტონი (1836-1918) იყო წარმატებული ვიქტორიანული ველოსიკლედების, მოტოციკლებისა და მანქანების მწარმოებელი და კომპანია Sunbeam დამფუძნებელი Wolverhampton. მისი კომპანია იყო ასევე ქვეყნის ერთ-ერთი ყველაზე მსხვილი მწარმოებელი და პასუხისმგებელი იაპონური პროგრამული უზრუნველყოფისა. ის იყო Wolverhampton მერი ორი წლის განმავლობაში და გარდაიცვალა 1918 წელს ასაკში 82.

2. ბუნებრივი რესურსების დაცვა და დაზოგვა;
3. გარემოს დაცვა;
4. ადამიანის უფლებების დაცვა;
5. მოქალაქეების ჯანმრთელობა, უსაფრთხოება და კეთილდღეობა;
6. ინვესტიციების დაცვა;
7. საქონლისა და მომსახურების ხარისხისა და უსაფრთხოების დაცვა. [9]

PR-არის ურთიერთობებისა და უკუკავშირის დამყარება-შენარჩუნების გრძელვადიანი, დაგეგმილი მოქმედება, რომელიც ამყარებს კეთილგანწყობას საზოგადოებასა და ორგანიზაციას, ხელისუფლებას შორის.

PR ერთდროულად არის იდეოლოგიაც და მართვის მექანიზმიც, მაგრამ პირველ რიგში ის დემოკრატიის პრინციპია, რომელიც რეალურად ამოსავალ წერტილად უნდა იქცეს ნებისმიერი ორგანიზაციისათვის, სახელმწიფო იქნება ეს თუ კერძო, ვინაიდან საზოგადოებრივი აზრი განსაზღვრავს მათ ფუნქციონირებას და არსებობას. აუცილებელია გვახსოვდეს, რომ PR არ არის ყველაფერი, მაგრამ მის გარეშე შეუძლებელია ნაყოფიერი ეფექტიანი მუშაობა.

პოლიტიკური კრიზისის თავიდან არიდებისა და არსებულის მოგვარებისათვის PR წარმოადგენს საუკეთესო გამოსავალს, ამის დასაწინააღმდეგებ და აღსაქმელად კი საჭიროა რამოდენიმე მსოფლიო და არამსოფლიო მაგალითის მოყვანა.

PR-ის პოლიტიკური კრიზისის მართვისა და თავიდან აცილების მაგალითად გამოდგება პრეზიდენტ ვუდრო უილსონის<sup>2</sup> მიერ პირველი მსოფლიო ომის დროს შექმნილი საჯარო ინფორმაციის კომიტეტი, რომელსაც ჯორჯ კრილი<sup>3</sup>. ამ ცენტრის ამოცანა იყო საზოგადოებრივი აზრის მობილიზება, როგორც ქვეყნის ომში მონაწილეობაზე, ასევე ვ. ვილსონის სამშვიდობო პოლიტიკის წარმოებაზე, რადგან საზოგადოების აზრი ორად ომის დაწყებინდანვე გაიყო. კომიტეტმა მუშაობა დაიწყო გამოცდილებისა და ბერკეტების გარეშე, ამიტომაც საჭირო იყო მუდმივი იმპროვიზაცია. იმ დროისათვის არ იყო განვითარებული ტელე- რადიო ჟურნალისტიკა, ამიტომ კომიტეტმა მოხალისეებისაგან შექმნა მობილური ჯგუფები, რომლებმაც თითქმის 3000 საგრაფო მოიცვეს. დეპუტების მიღებისთანავე ეს მოხალისეები ავრცელებდნენ სიახლეებს 4 წთ-ში, ყველა ისეთ ადგილას სადაც საზოგადოების დიდი ნაწილი იკრიბებოდა სკოლებში, ეკლესიებში, კლუბებში და ა.შ. სწორედ ინფორმაციის გავრცელებისათვის საჭირო დროის გამო ამ მოხალისეებს „For Minutemen“ დერქვათ. ომის დასრულებისთვის მოხალისეების რაოდენობა 400-ათასამდე იყო.

ამასთანავე კრილმა და მისმა თანაშემწე კარლ ბიორმა მოიწვიეს პროფესიონალები და შექმნეს კიდევ ერთი ქსელი, როგორც მტრებზე ასევე ამერიკის მოქალაქეებზე ზეგავლენის მოსახდენად. კომიტეტი დაყოფილი იყო რამდენიმე სამუშაო მიმართულების მიხედვით: ახალი ამბების, უცხოური მედიისა და სხვა ბეჭდური მასალების, ფილმების, სამხედრო გამოფენების, მრეწველების/ სამომხმარებლო დარგის, სარეკლამო და კარნივალური სექციები. ყველაფერი ეს ეფექტიანად გამოიყენებოდა ერის ერთსულოვნებისათვის და მტრის საწინააღმდეგოდ.

პირველი მსოფლიო ომის დროს Public Relations-ის სკოლის გავლა ბევრს მოუწია, მათ შორის კარლ ბიორს, რომელმაც 1930 წელის დასაწყისში შექმნა საზოგადოებასთან ურთიერთობის ფირმა, რომელიც მომავალში ერთ-ერთ ყველაზე ძლიერი გახდა ამერიკაში და ედუარდ ბერნეისი, რომელმაც PR-ის თეორიის და მეთოდის შემუშავება დაიწყო.[10]

PR-ის პოლიტიკაში გამოყენების პირველი პრეცედენტი უკავშირდება დიდი ბრიტანეთის საპენსიო რეფორმას. საზოგადოებასთან ურთიერთობის სამშობლო ამერიკაა, ხოლო მისი საჯარო სფეროში და

<sup>2</sup> ტომას ვუდრო უილსონი (1856- 1924წწ). აშშ-ის 28-ე პრეზიდენტი (1913-1921). იგი აშშ-ის წამყვანი ინტელექტუალი იყო. მუშაობდა პრინსტონის უნივერსიტეტის პრეზიდენტად 1902-1910 წლებში. იყო ნიუ-ჯერსის შტატის 34-ე გუბერნატორი 1911-1913 წლებში. დემოკრატმა უილსონმა 1912 წლის საპრეზიდენტო არჩევნებში რესპუბლიკელების ხმების თოვლოვანი რუხველტისა და უილიამ ჰოვარდ ტაფტს შორის ხმების გაყოფის სარჯზე გაიმარჯვა.

<sup>3</sup> ჯორჯ კრილი-(1876-1953წწ) - ჟურნალისტი და პირველი მსოფლიო ომის პერიოდში პრეზიდენტ ვუდრო უილსონის მიერ შექმნილი საჯარო ინფორმაციის კომიტეტის ხელმძღვანელი.

სახელმწიფო დონეზე აყვანა უკვე ინგლისის დამსახურებაა. დევიდ ლოიდ ჯორჯი<sup>4</sup> ამბობდა: „საზოგადოების მხარდაჭერითა და გაგებით გაცილებით ადვილია მიაღწიო დასახული მიზნის წარმატებით განხორციელებას, ვიდრე საზოგადოების გულგრილობითა და ოპოზიციაში ყოფნით, ამიტომ საზოგადოებასთან ურთიერთობა ეს არის მიმღებლობის, ნდობის, რეპუტაციის ჰარმონიისა და ურთიერთგაგების დამკვიდრება, რომელიც სიმართლესა და მაქსიმალურ ინფორმირებულობას ეფუძნება.“[11]

საზოგადოებრივი ურთიერთობები როგორც მმართველობის ბერკეტი და საშუალება, წარმოადგენს მართვის კიბერნეტიკული მოდელის ერთ-ერთ მთავარ რგოლს, ვინაიდან სწორედ უკუკავშირი საზოგადოებასთან განაპირობებს მმართველობის ეფექტიანობასა და ხარისხს. [12]

PR-ის კრიზისი ქვეყანის მმართველობაში = პოლიტიკურ კრიზისს, სამწუხაროდ სწორედ ახლა წინასაარჩევნო პერიოდში და არჩევნების შემდეგ ნათელი გახდა, რომ მმართველი გუნდის მხრიდან კომუნიკაცია ამომრჩეველთან იმდენად არაეფექტური იყო თავად წინასაარჩევნო პროცესშიც კი, რომ ხელისუფლებას ოპოზიცია და მათი მხარდამჭერები, ფაქტებითა და არგუმენტებით არჩევნების ტოტალურ გაყალბებას ედავებიან და უკვე დღეს მოითხოვენ არჩევნების ხელახალ ჩატარებას.

PR-ის პროპაგანდისტული ნაწილის გამოყენების ნათელი მაგალითი იყო საარჩევნო ციებრ-ცხელებისას დავით გარეჯის საკითხის და ე.წ. „კარტოგრაფების“ საქმის განმაურება, ასევე უკვე 8 წლის წინ დასრულებული 9 წლიანი რეჟიმის „შეხსენება“, საზოგადოების იმ პერსონებით დაშინების მცდელობა, რომლებსაც არაერთი დანაშაული უკავშირდებათ წარსული მმართველობისას.

საინტერესო იყო თავად პოლიტიკური პარტიების საარჩევნო სარეკლამო კამპანიები, რომლებშიც გათვალისწინებული იყო უამრავი მნიშვნელოვანი, მაგრამ მცირე დეტალი. მაგალითად, როდესაც გიროგი ვაშაძის ჩაწერილი ხმა სატელეფონო ხარით მოუწოდებდა მოქალაქეებს არჩევნებზე მისვლას და მხარდაჭერას, როდესაც ევროპული საქართველოს ვიდეო რგოლი პირდაპირ, ორ მთავარ ოპონენტს აჩენდა ტირანებად, როდესაც პარტია „ლელოს“ სახელიც კი პირდაპირ უკავშირდებოდა ერთ-ერთ ყველაზე წარმატებულ სპორტის სახეობას და ლოზუნგის მოსმენისას თითოეულ მოქალაქეს უტოვებდნენ აღქმას იმისა, რომ ის მთავარი მოქმედი პირია ქვეყნის განვითარებაში და სხვა. თითოეული ჩამოთვლილი და კიდევ უამრავი სხვა შემთხვევა, თუ ფაქტი, ისევე როგორც სახელისუფლებო გუნდის წინასაარჩევნო კამპანია ცალმხრივი კომუნიკაციის ნათელი მაგალითია, პოპულისტური ვიდეორგოლები და საუბრები მოსახლეობის დიდ მასებთან, მაშინ როდესაც PR ერთმნიშვნელოვნად უკუკავშირზე დაფუძნებული დისციპლინაა. სწორედ აქედან გამომდინარე მტკიცდება რომ PR-ის კრიზისი სახელმწიფოში პოლიტიკური კრიზისის პირდაპირპროპორციულია, რადგან საბოლოოდ საქართველოში გვაქვს რეალობა, სადაც საპარლამენტო არჩევნები რომელიც ქვეყანას განვითარების ახალ ეტაპზე გადაიყვანდა და შექმნიდა სახელმწიფოში პირველ პრეცედენტს მრავალპარტიული პარლამენტის არსებობისა საფრთხის ქვეშაა, რაც თავისთავად ნიშნავს ქვეყნის შიგნით არეულობას და ქვეყნის გარეთ პარტნიორი და მეგობარი ქვეყნების ნდობის კოეფიციენტის დაქვეითებას.

ბოლო წლების მანძილზე განვითარებული მოვლენები ცხადყოფს, რომ პოსტსოციალისტური ტრანსფორმაციის ისეთი ქვეყანა, როგორც საქართველო საკმაოდ რთულ პოლიტიკურ მდგომარეობაში სწორედ საზოგადოებასთან კომუნიკაციის არარსებობის გამოა და ეს მმართველობის ყველა დონეზე ჩანს სამწუხაროდ.

ქვეყანაში, რომელშიც რეფერენდუმი ბოლოს 12 წლის წინ, 2008 წელს ჩატარდა და მოსახლეობამ ნატოში გაწევრიანებასთან დაკავშირებით გამოთქვა საკუთარი მოსაზრება (რეფერენდუმის კითხვა: „უჭერთ თუ არა მხარს საქართველოს გაწევრიანებას ჩრდილოატლანტიკურ ხელშეკრულების ორგანიზაციაში (ნატო)?“ მონაწილეთა რაოდენობა: 1,760,271 დადებითად 77% გასცა შეკითხვას პასუხი) საზოგადოების აზრითა და დამოკიდებულებით სხვა, უამრავ მნიშვნელოვან საკითხთან დაკავშირებით ხელისუფლება არ

3 დევიდ ლოიდ ჯორჯი (დიდი ბრიტანეთის უკანასკნელი პრემიერ მინისტრი ლიბერალური პარტიიდან 1916-1922 წწ)

დაინტერესებულა, არ მოუსმენია საქართველოს მოსახლეობის აზრი, ისევე როგორც მიღებულ გადაწყვეტილებებთან დაკავშირებით.

ბოლო რამოდენიმე ათწლეულის მანძილზე გაცვეტილ თემად იქცა „PR“ პოლიტიკასა და საჯარო სივრცეში, ამასთანავე ზოგადად საზოგადოებაში, რაშიც ბრალი მიუძღვის დამოუკიდებელი საქართველოს ხელისუფლებას (არ აქვს მნიშვნელობა პარტიას, ამ შემთხვევაში იგულისხმება, როგორც ნაც. მოძრაობა ასევე ქართული ოცნება) თუ კი ნაციონალური მოძრაობა დასაწყისში ინტენსიურად მიმართავდა საზოგადოებასთან ურთიერთობას, ამას წმინდა ტექნიკური თვალსაზრისით პროფესიონალურად აკეთებდა, თუმცა შემდგომში გამოიკვეთა გადახრა PR-ისგან, ხელისუფლებამ PR-ის მთავარი არსი საზოგადოებასთან კომუნიკაციისა უგულვებელყო და დაიწყო ყველასთვის კარგად ნაცნობი ფასადური გამოსვლები და ქმედებები, რომლებიც არ ისახავდა მიზნად ხალხთან ურთიერთობას, მოვალეობის მოხდის მიზნით კეთდებოდა ხმამაღალი განცხადებები და ხალხის მოკლევადიანი აღფრთოვანების გამოწვევა, გარკვეული პერიოდის მანძილზე ეს პროპაგანდისტული, პოპულისტური ქმედებები ჭრიდა, თუმცა ბოლოს საზოგადოებას მობეზრდა ე. წ. PR, ანუ პროპაგანდა, გაჩნდა განცდა იმისა, რომ ახალმოდური, დასავლური ტერმინი PR ანაცვლებდა ძელმოდურ საბჭოურ პროპაგანდას.

იყო პოლიტიკოსი ნიშნავს იმას, რომ იყო კარგი კომუნიკატორი და არა უბრალოდ კარგი სფიქერი ან ორატორი, მითუმეტეს როდესაც ქმედება და საუბარი თანხვედრაში არაა. ხელისუფლებასა და საზოგადოებას შორის კომუნიკაცია სრულყოფილია მაშინ, როდესაც ის ორმხრივია და შეიცავს უკუკავშირის რგოლს, რაც ნაციონალურ მოძრაობას სამწუხაროდ აღმოჩნდა რომ სრულებით არ აინტერესებდა. მათი მთავარი მიზანი იყო საზოგადოებისათვის თავბრუს დახვევა და რეალური მოვლენებისგან ყურადღების მაქსიმალური გადატანა არც ისე მნიშვნელოვან და უფრო ხშირ შემთხვევაში სრულიად უმნიშვნელო საკითხებზე. [1]

ასეთმა ქმედებებმა გამოიწვია საბოლოოდ ხალხის აღელვება და პროტესტი, რომელმაც სავალალო შედეგი გამოიღო ნაციონალური მოძრაობისათვის. მარტივად რომ აიხსნას PR-ის კონკრეტულმა ნაწილებმა, რომლებიც საკომუნიკაციო პროცესის შემადგენლობაში შედის, მაგრამ არ გულისხმობს და არ მოიაზრებს საკუთარ თავში PR-ს მთლიანად, საზოგადოება მიიყვანა პროტესტამდე, ნაციონალური მოძრაობა კი მმართველობის დასასრულამდე და რაც ყველაზე ცუდია, მოხდა PR მნიშვნელობის დაკნინება და უკვე დღეს მისი უგულვებელყოფა, რაც ასევე ნაგატიური და არაპროდუქტიულია სახელმწიფოსთვის, მისი დემოკრატიული განვითარებისთვის.

თვალსაჩინოებისათვის შესაძლოა რამოდენიმე მნიშვნელოვანი ფაქტის ჩამოთვლა, თუ რა ტიპის პოლიტიკური კრიზისი შეიძლება გამოიწვიოს კომუნიკაციის არაარსებობამ საზოგადოებასთან, როგორც საქართველოში ასევე მსოფლისო სხვა ქვეყნებშიც :

- 2003 წელი ვარდების რევოლუცია, რომელიც სიდუხჭირისა გარდა, საზოგადოების მოტყუებისა და მასთან დიალოგის არქონამ გამოიწვია;
- 2004 წლის უკრაინის ნარინჯისფერი რევოლუცია;
- 2012 წლის ოქტომბერი, როდესაც ოდესლაც პროგრესულმა ხელისუფლებამ PR-ის გამოყენება დაიწყო საკუთარი სარგებლისთვის და არა ქვეყნისთვის;
- 2012 წელს ისლანდიის გაუხმაურებელი რევოლუცია;
- 2018 წლის მაისის გამოსვლები. ღამის კლუბ „ბასიანის“ დარბევის შედეგად გამოწვეული მსობრივი გამოსვლები;
- „თეთრი ხმაურის“ მოძრაობის პერიოდული, მასშტაბური გამოსვლები 2016 წლიდან 2018 წლამდე;
- 2019 წლის 20 ივნისი („გავრილოვის ღამე“) მსობრივი საზოგადოებრივი პროტესტი;
- ბელორუსია, როგორც ინფორმაციული ვაკუუმისა. პროპაგანდისტული კომუნიკაციისა და ერთპიროვნული მმართველობის სტილი, რამაც გამოიწვია საზოგადოების აფეთქება;
- და ბოლოს სასაცილო, მაგრამ თვალსაჩინო 2020 წლის რეაბილიტირებული ჭავჭავაძის გამზირი, რომელმაც სამგზავრო კოლაფსი გამოიწვია, რასაც მოჰყვა უკმაყოფილო მოსახლეობა, უძრავი ქონების ფასების ვარდნა და ქალაქის ერთ-ერთი დიდი უბნის საცობით პარალიზება.

ინფორმაციული ავტორიტარიზმისა და მასობრივი პროპაგანდის პირობებში კრიზისული სიტუაციების მატება და მათი მოუგვარებლობა კიდევ უფრო მძიმე ხასიათს იძენს. ამასთანავე მასობრივი ინფორმაციის გავრცელების საშუალებების მიზანმიმართულად მიკერძოებული მუშაობა და ხშირ შემთხვევაში პოლარიზება საზოგადოებას სრულ გაურკვევლობაში ამყოფებს. მკვეთრად ოპოზიციური და კრიტიკული ტელევიზიების ხელისუფლების მხრიდან დემონიზება და დაკნინება, სოციალურ ქსელებში ტროლებისა და ბოტების უპრეცედენტო რაოდენობა, რომელთა მთავარი ფუნქცია ხელისუფლების მხარდაჭერა და განსხვავებული აზრის დაკნინება და გაქრობაა, იწყებს საზოგადოების გალიზიანებას და სობოლოდ უკვე მერამდენედ საქართველოს ისტორიაში ქვეყნის ბედი დიდი ალბათობით ქუჩის აქციებითა და პროტესტებით გადაწყდება, რაც პირველ რიგში აზიანებს საზოგადოებას და ხელს უშლის ქვეყნის განვითარებას, როგორც დემოკრატიულადაც არ უნდა აჩვენებდნენ მიმდინარე პროცესებს ხელისუფლების წარმომადგენლები, რომლებიც დემონსტრაციებს ქვეყანაში არსებულ „სიტყვის თავისუფლებად“ ასაღებენ.

საზოგადოებრივი აზრი, როგორც მამოძრავებელი, მასტიმულირებელი ძალა და საზოგადოებრივი აზრი როგორც შედეგი სახელმწიფო სტრუქტურის მუშაობისა და განვითარების ერთ-ერთი მთავარი ასპექტი უნდა იყოს. თავად ტერმინოლოგიის არასწორი მიწოდება-აღქმის შედეგად, როცა მთავრობამ PR არა მისი ძირეული პრინციპის შესაბამისად გამოიყენა, არამედ პროპაგანდის ნაწილად დღეს კომუნიკაცია საზოგადოებასა და საჯარო სფეროს შორის უგულვებელყოფილია რომელიც რეალურად მმართველობის აუცილებელი ნაწილი. სახელმწიფოს განვითარებისათვის აუცილებელია PR, კომუნიკაცია პოლიტიკოსათა და საჯარო მოხელეთა მხრიდან საზოგადოებასთან, PR-ის არასწორი, არამიზნობრივი გამოყენება კი ყველა შემთხვევაში დამლუპველია.

საქართველოს ჯერ კიდევ არ აქვს პოსტსოციალისტური ტრანსფორმაციის პერიოდი დასრულებული და ცდილობს დამოუკიდებლობის აღდგენის შემდეგ განვითარდეს, როგორც დემოკრატიული, სუვერენული და დამოუკიდებელი სახელმწიფო, სწორედ ამიტომ საჯარო უწყებები და მთავრობა უნდა უზრუნველყოფდეს PR-ის სწორი გამოყენებით საზოგადოების ისეთ ჩართულობას ქვეყანაში მიმდინარე მოვლენებში, რომლებიც მისცემს საქართველოს მთავარი მიზნის მიღწევის საშუალებას. აუცილებელია სახელმწიფო სამსახურებში საზოგადოებრივი ურთიერთობების განვითარება და გათვალისწინება რათა საბოლოოდ ქვეყანამ შეძლოს ოკუპანტის ზეწოლისა და აგრესიის მიუხედავად ინტეგრირდეს ევროატლანტიკურ სივრცეში.

საზოგადოების არაინფორმირებულობამ, საზოგადოებრივი ურთიერთობების არ არსებობამ, შეიძლება გააღრმავოს საზოგადოების პოლარიზაცია და გაზარდოს აგრესიის მუხტი და შესაბამისად კვლავ შეაფერხოს ტრანსფორმაციის, მოდერნიზაციის და დემოკრატიზაციის პროცესი და შეუქმნას დამატებითი საფრთხეები და მოწყვლადობის კერები, როგორც ქართული საზოგადოების კონსოლიდაციას, ასევე საშინაო და საგარეო ვითარების და განვითარების ვექტორის სტაბილურობას და ზოგადად სახელმწიფოებრიობასაც კი.

სემ ბლეკი<sup>5</sup> კი ასე ხსნიდა PR -ის მნიშვნელობას: “Public Relations- ეს ჰარმონიის მიღწევის ხელოვნება და მეცნიერებაა ურთიერთგაგების საშუალებით, რომელიც სიმართლესა და მაქსიმალურ ინფორმირებულობას ემყარება”

### გამოყენებული ლიტერატურა

1. ავტორთა კოლექტივი: ა. ცინცაძე, გ. ბალათურია, ქ. ქოქრაშვილი, მ. მამარდაშვილი, გ. ხომერიკი, ო. ბალათურია, ვ. მკრტიანი - „სახელმწიფო პოლიტიკა (Public Police) შესავალი სპეციალობაში“ დამხმარე სახელმძღვანელო, 2002 წ.
2. შ. დოლონაძე, ო. ქოჩორაძე „საქმიანი ურთიერთობები“ თბილისი 2013
3. ს. ლომინაძე „PR- კამპანიები PR - პრაქტიკაში“ თბილისი 2009,

<sup>5</sup> სემ ბლეკი- (1915-1999 წწ.) საზოგადოებასთან ურთიერთობის ინსტიტუტის შემქმნელი (IPR) 1948 და International Public Relations Association (IPRA) 1955წ. დაწერილი აქვს 18 სახელმძღვანელო საზოგადოებასთან ურთიერთობის შესახებ



4. ზ. დევდარიანი, მ. დარჩია, მ. ტლაშაძე „აღმასრულებელი ხელისუფლების ურთიერთობა საზოგადოებასთან“ საქართველოს გაეროს ასოციაცია, ფრიდრიხ ებერტის ფონდი, თბილისი 2001;
5. სადოქტორო ნაშრომი მ. ჯახაია 2019 წ. თბილისი „საზოგადოებრივი ურთიერთობების სისტემა საქართველოს საჯარო მმართველობაში - გამოწვევები, შესაძლებლობები“
6. მ. ქავთარაშვილი „იმიჯმეიკინგი, როგორც პიარტექნოლოგია“
7. სამაგისტრო ნაშრომი მ. ჯახაია 2016 წ. თბილისი. „საზოგადოებრივი ურთიერთობების მნიშვნელობა საჯარო მმართველობის კიბერნეტიკულ მოდელში“
8. P. H. Ault, W. K. Agee, G. T. Cameron “Essentials of Public Relations” „By Adisson – Wesley Educational Publishee I.nc“ 2001
9. С. Блек „Публик рилеишенз, что это токое?“ „Модино пресс“ 2012.
10. Г. Королько „Основы публик рилеишенз“ Питер 2000
11. <http://www.nplg.gov.ge/wikidict/index.php/> უკანასკნელად გადამოწმებულია 31.10.2020
12. გ. ბალათურია, ო. ბალათურია „სტრატეგიული დაგეგმვა სახელმწიფო მართვისა და ბიზნესის ამოცანებში“ თბილისი 2015წ.

## ევროკავშირის „სამხრეთის გაზის დერეფანი“ პანდემიის პირობებში

Zurab Garakanidze

International Black Sea University, Georgia

2000-დან 2015 წლამდე პერიოდში გაზის მსოფლიო მოხმარება თითქმის 45% -ით გაიზარდა - 2405-დან 3469 მლრდ.კუბ.მ- მდე. ბოლო ხუთ წელში მსოფლიო ენერჯიო-ბალანსში გაზის წილი ასევე გაიზარდა 22-23% - მდე. ნავთობის ანალოგიური სტატისტიკით, მისი მოხმარება იმავე პერიოდში გაიზარდა მხოლოდ 10-11%-ით, რაც მიუთითებს ბუნებრივი გაზის სერიოზულ კონკურენტუნარიანობაზე, ხოლო სხვა ენერჯორესურსებისთვის - მისი სახით სერიოზული ალტერნატივის გამოჩენაზე. პანდემიის დაწყებამდე, გაზის მილიარდებიანმა ბრუნვამ მოგვცა საშუალება გვესაუბრა გაზის ბაზრის ე.წ. გლობალურ სტატუსთან მიახლოების შესახებ. მაკრო-რეგიონებს შორის გაჭიმული გაზსადენებით, ისევე როგორც ტანკერების საზღვაო გადაზიდვების მარშრუტებით, ბოლო წლებში გაზი სულ უფრო ემსგავსებოდა ნავთობს. ბოლო თვეებში კორონავირუსი „კოვიდ19-ის სწრაფმა გავრცელებამ აჩვენა, რომ საქართველოში "ევროკავშირის სამხრეთის გაზის დერეფნი" (SGC) პროექტების სრულყოფილად განხორციელებას, რუსეთის პირდაპირი სამხედრო ან "რბილი" ჩარევის გარდა, შეფერხება კორონავირუსის პანდემიიდანაც შეიძლება დაემუქროს. საქმე ისაა, რომ მალე ჩვენი შავი ზღვის პორტებში გაზის გათხევადების ტერმინალების აშენება იქნება საჭირო, რომ კასპიის გაზი ტანკერების საშუალებით გავიდეს მსოფლიო ბაზარზე გათხევადებული (LNG) სახით. თურქმენული გაზის „ტრანსკასპიური გაზსადენით“ (TCP) საქართველოს გავლით დაგეგმილი ტრანზიტის შემთხვევაში, ევროკავშირის „სამხრეთის გაზის დერეფნი“ (SGC) გაზსადენების სიმძლავრეები აღარ იქნება ფიზიკურად საკმარისი კასპიის გაზის გასატანად და საჭირო იქნება ქართულ პორტებში დეგაზაციის (LNG) ტერმინალების აგება ჭარბი თხევადი გაზის წვრილ პარტიებად - ე.წ. „სპოტ-კონტრაქტებით“ საბირჟო ვაჭრობისთვის. ახალი კორონავირუსის პანდემია სავარაუდოდ შეაფერხებს საქართველოს და ევროკავშირის აღნიშნული მიზნების მიღწევას. ამაზე მეტყველებს ახერბაიჯანული გაზის არა პანევროპული, არამედ რეგიონული მასშტაბით - საქართველოსა და თურქეთის გავლით ნახჭევანის ავტონომიურ რესპუბლიკაში გადატუმბვის გეგმა, რომელიც გაფორმდა 2020 წლის 25 თებერვალს ახერბაიჯანსა და თურქეთს შორის ურთიერთგაგების მემორანდუმის საფუძველზე.

**საკვანძო სიტყვები:** საკვანძო სიტყვები: კორონავირუსი, სამხრეთის გაზის დერეფანი, SWAP კონტრაქტი, თხევადი გაზი LNG, „სპოტ-კონტრაქტებით“ მიწოდება, ყარს-იგდირ-ნახჭევანის რკინიგზა, ბაქო-ნახჭევანის გაზსადენი.

### The EU South Gas Corridor in the Pandemic Conditions

Between 2000 and 2015, world gas consumption increased by almost 45% - from 2405 to 3469 bcm. The share of gas in the world's fuel and energy balance in last years also increased to 22-23%. According to similar oil statistics, its consumption increased by only 10-11% during the same period, indicating a serious competitiveness of the natural gas with oil, and a serious alternative to the other energy resources. Prior to the pandemic, trillions of turnover of the gas market allowed us to talk about approaching the status of a gas market as the so-called global in terms of gas pipelines stretching between macro-regions, as well as maritime shipping routes. The months-long process of spreading Coronavirus "Covid 19" has shown that the full implementation of the "EU Southern Gas Corridor" (SGC) projects in Georgia, in addition to Russia's direct military or "soft" intervention, will be hindered by the Coronavirus pandemic. Soon, it will be necessary to build gas-liquidation terminals in our Black Sea ports to transport Caspian gas by liquid tankers in the form of liquefied petroleum gas (LNG), which will no longer be physically utilized into the EU's SGC pipes. However, the pandemic of the new Coronavirus may contradict the above-mentioned goals of Georgia and the European Union. Supporters of the pipelines have strong anti-epidemiologists' argument which is very simple - long-term gas contracts based on a pipeline trade, when LNG gas "Spot" trade comparative advantage is that the gas supplier and the gas consumer for decades do not meet each other, they have no social contacts. However, the "Spot" trade requires frequent contacts with maritime transport gas "supply chain" and periodic changes in that supply chains. The future transfer of Azerbaijani gas via Georgia and Turkey to

the Nakhchivan Autonomous Republic according to signed on February 25, 2020 memorandum of understanding between Azerbaijan and Turkey, evidences this.

**Keywords:** Coronavirus, South Gas Corridor, SWAP Contract, LNG Liquid Gas, Spot agreement, Kars-Igdir-Nakhchivan Railway, Baku-Nakhchivan Gas Pipeline.

## შესავალი

2008 წლის აგვისტოს ომით რუსეთმა დასავლეთს ღიად აგრძობინა, რომ საქართველოს ევროატლანტიკურ სტრუქტურებში მისწრაფების მიუხედავად, მისი ინფრასტრუქტურა, როგორც „ევროკავშირის სამხრეთის გაზის დერეფნის“ შემადგენელი, სრულიად მოწყვლადია. მაშინ საერთაშორისო თანამეგობრობის ძალისხმევით ჩვენს ტერიტორიაზე გამავალი ევროკავშირის კრიტიკული ენერგო-ინფრასტრუქტურა გადარჩა. საბოლოო ჯამში, თუ 2008 წელს პირდაპირი სამხედრო აგრესიით რუსეთმა ვერ შეძლო „დერეფნის“ რომელიმე პროექტის ჩაშლა. თუმცა 2013 წელს მან ვირტუალური „სამხრეთის ნაკადის“ (მოგვიანებით უკვე რეალური „თურქული ნაკადის“ და „ჩრდილოეთის ნაკადი 2“-ის) ინიცირებით მოახერხა ჯერ გლობალური, პანევროპული „ნაბუქოს“, მოგვიანებით კი მისგან დარჩენილი ნაწილის - „ნაბუქო უესტის“, ხოლო 2014 წელს, საქართველოზე გამავალი „ევროკავშირის სამხრეთის გაზის დერეფნის“ კიდევ ერთი პროექტის - „თეთრი ნაკადის“ ჩაშლა. სამწუხაროდ, „კოვიდ 19“-ის პანდემიის გამო გლობალიზაციის ლოკალიზაცია/რეგიონალიზაციად ტრანსფორმაციაც „დერეფნის“ პროექტების საწინააღმდეგოდ იქნება მიმართული.

ჯერ კიდევ რფ-საქართველოს ომის შემდეგ განვითარებული ზემოაღნიშნული ნეგატიური პროცესების საპასუხოდ საქართველოს მთავრობამ შეიმუშავა ომის შედეგად წარმოქმნილი ეკონომიკური საფრთხეების ნეიტრალიზაციის „სივრცითი მოწყობის“ პროგრამა, რომლის ერთ-ერთი მიმართულება საქართველოში ლოჯისტიკურ-სატრანსპორტო „ჰაბების“ ჩამოყალიბება იყო. პროგრამა 2016 წლის ზაფხულში მთავრობის სხდომაზე დამტკიცდა, თუმცა მასში დასმული ამოცანები რეგიონალური „ჰაბების“, აგრეთვე გაზსაცავების, ნავთობის ტრანსპორტირებისა და შენახვის ახალი ინფრასტრუქტურის შექმნის შესახებ, არ გადაწყვეტილა. შესაბამისად, ეკონომიკური მეცნიერების დღის წესრიგში დადგა „სივრცითი მოწყობის“ თეორიულ-მეთოდოლოგიური საფუძვლის - გეოეკონომიკის შესწავლის ამოცანა. წინამდებარე სტატია გეოეკონომიკის სწორედ აღნიშნული მიმართულებით განხილვის ინიცირებას ისახავს მიზნად.

## სატრანსპორტო-ენერგეტიკული დერეფნების გეოეკონომიკური ანალიზის მნიშვნელობა

დასავლეთის ზოგიერთი ქვეყნის ეკონომიკური უსაფრთხოების თეორიაში გეოეკონომიკის პრობლემის შესწავლის დაწყება მე-20 საუკუნის 90-იან წლებს უკავშირდება. კონკრეტულად, სივრცით მოწყობას შეისწავლის ახალი დისციპლინა - „გეოეკონომიკა“.

გეოეკონომიკა მოცემული ქვეყნის სტრატეგიული ანალიზისა და კონკურენტუნარიანობის ინსტრუმენტებს იკვლევს. ის სწავლობს სახელმწიფოთაშორის ეკონომიკურ კავშირებს, რეგიონულ ეკონომიკურ ინტეგრაციას, ეკონომიკის გლობალიზაცია-ლოკალიზაციის პროცესს და ეკონომიკურ კოოპერაციას. თანამედროვე მსოფლიოში სახელმწიფოები საერთო ეკონომიკური გამოწვევების, რისკებისა და საფრთხეების დასაძლევად ერთიანდებიან, მიმდინარეობს ტრანსნაციონალური კორპორაციებისა და საინფორმაციო კომუნიკაციების არნახული განვითარება, ქვეყნების ეკონომიკების და საფინანსო სექტორების გლობალიზაცია. ცალკეული ქვეყნების მაკროეკონომიკური პოლიტიკა უკვე აღარ არის მიმართული მხოლოდ შიდა ეკონომიკური ზრდისა და სოციალური საკითხების გადაწყვეტისაკენ დ იგი ეკონომიკური დიპლომატიის ბერკეტადაა გადაქცეული. ჩვენ ევროკავშირის „სამხრეთის გაზის დერეფნის“ გეოეკონომიკას შევხვთ რამდენიმე სტატიაში და 2014 წელს გამოცემულ მონოგრაფიაში: „საქართველოს სატრანსპორტო დერეფანი: პრობლემები, პერსპექტივები“ [ს. პავლიაშვილი, ზ. გარაყანიძე. 2014, გვ. 21].1

ჩვენს ბოლოდროინდელ პუბლიკაციებში ხაზგასმულია, რომ გეოეკონომიკის, როგორც მეცნიერების, ფუძემდებლად ამერიკელი ედვარდ ლუტვაკი გვევლინება [Edward N. Luttwak].2 მან ეს დისციპლინა

დაახასიათა, როგორც სახელმწიფოს მიერ მაკროეკონომიკური ბერკეტებით საგარეო-პოლიტიკური მიზნების მიღწევის საშუალება.

თანამედროვე გეოეკონომიკის აქტუალობა მდგომარეობს საქონლის, მომსახურებისა და სამუშაოების ბაზრების არა მარტო თავისი ტერიტორიულ-ადმინისტრაციულ საზღვრებში გავრცელებაში, არამედ მათ ექსპანსიაში, ასევე რეგიონალურ მასშტაბებში ამ ბაზრების განვითარებაში. ამა თუ იმ ქვეყნის გეოეკონომიკური საქმიანობის სტრატეგიული მიზანია მაკომპლექტებლების, ნედლეულისა და მასალების მიწოდების წყაროების დივერსიფიკაცია და კონკურენტული გლობალური/რეგიონალური უპირატესობის მოპოვება. სწორედ ამ კუთხითაა პანდემიის, როგორც გეოეკონომიკური რეგიონალიზაციის გამომწვევი მიზეზის შესწავლა აქტუალური დღეს.

გეოეკონომისტები იკვლევენ რეგიონის ე.წ. სივრცით სამეურნეო პროცესებს და სივრცის გავლენას წარმოების ფაქტორებისა და საქონლის/მომსახურების ნაკადებზე. თუ ეკონომიკური გეოგრაფია იკვლევს საწარმოო ძალების განლაგებას, გეოეკონომიკაში სივრცის ფაქტორი გულისხმობს გეოგრაფიული მდებარეობის გავლენას სხვადასხვა რესურსების გადანაწილებაზე, რეგიონალური საწარმოო კვანძებისა და „ჰაბების“ მოწყობაზე. ის შეისწავლის ასევე მილსადენების, საავტომობილო და საარკინიგზო გზებისა და ტელეკომუნიკაციების დივერსიფიცირებული განვითარების პერსპექტივებს, მათი სტრუქტურისა და საექსპლუატაციო ხარჯების ოპტიმიზაციას.

გეოეკონომიკა განისაზღვრება როგორც გეოგრაფიის, ეკონომიკის, ისტორიისა და პოლიტიკის სინთეზი. გეოეკონომიკა ისეთ ეკონომიკურ პოლიტიკას შეიმუშავებს, რომელიც ქვეყანას ეკონომიკურ განვითარებასა და რეგიონის ეკონომიკაში ღირსეული ადგილის დაკავებაში, რეგიონალურ გეოგრაფიულ სივრცეში წარმატებული პოზიციონირების საშუალებას აძლევს.

საქართველოში გეოეკონომიკური პრობლემების კვლევის “პიონერები” არიან პროფესორები ლადო პაპავა და მიხეილ თოქმაზიშვილი [Papava V., Tokmazishvili M. 2010].<sup>3</sup> ასევე აღსანიშნავია, პროფესორ თეიმურაზ გოჩიტაშვილის ნაშრომები [თ. გოჩიტაშვილი. 2004],<sup>4</sup> სადაც, მიუხედავად იმისა, რომ გეოეკონომიკა არაა ნახსენები, ფართოდაა განხილული საქართველოს გეოპოლიტიკური მდებარეობის მნიშვნელობა ქვეყნის ენერგეტიკული ინფრასტრუქტურის განვითარებისათვის და გაზის მოპოვებისა და მიწოდების ახალი ტექნოლოგიები. ავტორი დეტალურად განიხილავს, როგორც მაგისტრალური გაზსადენების დაპროექტების, მშენებლობისა და ფუნქციონირების ტექნოლოგიურ, ეკონომიკურ, სამართლებრივ და გეოპოლიტიკურ საკითხებს [თ. გოჩიტაშვილი, 2004],<sup>5</sup> ასევე საქართველოს ტერიტორიის გავლით კასპიის რეგიონიდან საერთაშორისო ბაზრებზე ენერგეტიკული რესურსების მიწოდების პრობლემებს. განსაკუთრებით საყურადღებოა ზემოაღნიშნული ავტორების მიერ საქართველოს ევროპის ერთიან ენერგეტიკულ სივრცეში ინტეგრაციისათვის საჭირო კონკრეტული წინადადებების შემუშავება, რაც საქართველოს “ევროპის ენერგეტიკულ გაერთიანებაში” გაწევრიანებისთვის ფასდაუდებელი მნიშვნელობის იყო.

აქედან გამომდინარე, ლოგიკურია ითქვას, რომ ეკონომიკური გლობალიზაცია სახელმწიფოთა გლობალური კონვერგენციული სტრატეგიების ფორმირების შედეგია. თავად ეკონომიკური გლობალიზაცია უმნიშვნელოვანეს გავლენას ახდენს ქვეყნების ეკონომიკური ურთიერთობების მთელ კომპლექსზე და მათ შორის სატრანსპორტო-ენერგეტიკული დერეფნების განვითარებაზე. თუმცა, ეს გავლენები განსხვავებულია რეგიონებისა და ქვეყნების გეოგრაფიულ-სივრცითი მდებარეობის მიხედვით. აღნიშნულიდან გამომდინარე, ზემოაღნიშნულ მონოგრაფიაში [ს. პავლიაშვილი, ზ. გარაყანიძე. 2014, გვ. 21]<sup>6</sup> განხილულია სატრანსპორტო დერეფნის განვითარების სპეციფიური პრობლემები და პერსპექტივები საქართველოში, როგორც სამხრეთ კავკასიის რეგიონის გეოეკონომიკური სივრცის შემადგენელ ნაწილში.

თუმცა, კორონავირუსის „კოვიდ19“-ის გავრცელების პროცესმა გვიჩვენა, რომ საქართველოში და სამხრეთ კავკასიაში „ევროკავშირის სამხრეთის გაზის დერეფნის“ პროექტების სრულფასოვან რეალიზაციას, პირდაპირი სამხედრო ან „რბილი“ ჩარევის გვერდით, „კოვიდ19“-ის პანდემიაც შეუშლის ხელს.

### **„სამხრეთის გაზის დერეფანი“ გაზის გლობალური ბაზრის გეოეკონომიკაში**

დღემდე, მსოფლიო ეკონომიკის გლობალიზაციის პირობებში, გაზის ინდუსტრიისთვის დამახასიათებელი იყო ბაზრების თანდათანობითი დემონოპოლიზაცია, რის შედეგადაც ენერგობაზრის სტრუქტურაში და გაზით საერთაშორისო ვაჭრობაში ხდებოდა რაოდენობრივი და თვისებრივი ცვლილებები. გაზის რეალიზაციის დროს სულ უფრო ფართოდ გამოიყენებოდა ფინანსური ინსტრუმენტები, რაც თავის მხრივ ფასების ლიბერალიზაციას იწვევდა. მსგავსი ტენდენციები გლობალურად ნავთობის საერთაშორისო ბაზარმა გაიარა გასული საუკუნის 80 - 90-იან წლებში.

ახალ კორონავირუს „კოვიდ19“-ის პანდემიამდე გაზის გლობალური ბაზრის განვითარებაში გამოიყოფოდა ფაქტორთა ორი ჯგუფი: ტექნოლოგიური და საბაზრო. პირველ ჯგუფს მიეკუთვნება სატრანსპორტო ტექნოლოგიების ინტენსიური განვითარება ე.წ. გათხევადებული ბუნებრივი გაზის (LNG) ფორმით, რამაც შეცვალა მსოფლიოში გაზის სასაქონლო ნაკადების მიმართულება და ხასიათი. მეორე ჯგუფი მოიცავს ბუნებრივ გაზზე მზარდ მოთხოვნას, ამ ენერგორესურსის როგორც საფასო, ისე ეკოლოგიურ კონკურენტუნარიანობას. ასევე, გაზით საბირჟო ვაჭრობის განვითარებას, რაც ამ საწვავზე ფასების რყევის რისკების მართვის საშუალებას იძლევა.

ბოლო პერიოდში გლობალური გაზის ინდუსტრიაში მიმდინარე ტენდენციები ხასიათდება მნიშვნელოვანი თვისებრივი და რაოდენობრივი ტრანსფორმაციით, განსაკუთრებით „ცისფერი საწვავის“ რეგიონალური ბაზრების სტრუქტურაში. მსოფლიო გაზით ვაჭრობის წილის ზრდა ქვეყნების ენერგეტიკულ ბალანსში, აგრეთვე ინსტიტუციური ტრანსფორმაცია ადგილობრივ ბაზრებზე, რომლებიც ხასიათდება მწარმოებლების და მომხმარებლების რაოდენობის ზრდით და ფასწარმოქმნის ლიბერალიზაციით, ხელს უწყობს გაზის ინდუსტრიის ღრმა ინტერნაციონალიზაციას. გაზის მოპოვების ხარჯების შემცირებას და ხელმისაწვდომობის გეოგრაფიას მნიშვნელოვნად აფართოებს თანამედროვე ტექნოლოგიური მიღწევები, ასევე გაზის კომპანიების აქციების საფონდო ბირჟებზე მასიურად გატანა, თხევადი გაზის მცირე ე.წ. „სპოტ“ პარტიებით საბირჟო ვაჭრობა. ყოველივე ზემოაღნიშნული იძლევა საშუალებას, რომ ამ საუკუნის დასაწყისიდან 2020 წლამდე პერიოდი გამოცხადდეს გაზის ინდუსტრიის გლობალიზაციის დასაწყისად. ეს პროცესი, ისევე როგორც ნავთობის გლობალური ბაზრის შექმნის პროცესი, უნდა დასრულებულიყო იზოლირებული რეგიონალური გაზის ბაზრების, ე. წ. „ჰაბების“, კონვერგენციით გლობალურ მოთხოვნა-მიწოდებაზე დამყარებულ და უნივერსალურ-კონკურენტულ პრინციპებით მოქმედ მსოფლიო ბაზრად. გლობალიზაციის აღნიშნულ ტენდენციას ადასტურებს ბოლო პერიოდის მსოფლიო სტატისტიკაც.

კერძოდ, 2000-დან 2015 წლამდე პერიოდში მსოფლიო გაზის მოხმარება გაიზარდა თითქმის 45%-ით - 2405-დან 3469 მლრდ. კუბ.მ-მდე [BP statistical review, 2002-2016].<sup>7</sup> მსოფლიოს სათბობ-ენერგეტიკულ ბალანსში გაზის ხვედრითი წილი ბოლო წლებში ასევე გაიზარდა 22-23%-მდე [IEA 2016].<sup>8</sup> ნავთობის ანალოგიური სტატისტიკიდან ირკვევა, რომ იმავე პერიოდში მისი მოხმარება გაიზარდა მხოლოდ 10-11%-ით, რაც ბუნებრივი გაზის ნავთობისადმი სერიოზულ კონკურენტუნარიანობაზე მიუთითებს და მისი, აგრეთვე სხვა ენერგორესურსების, სერიოზული ალტერნატივა ხდება [BP statistical review: 2002-2016].<sup>9</sup>

პანდემიამდე გაზის ბაზრის ტრილიონიანი ბრუნვები საშუალებას იძლეოდა გვესაუბრა ბოლო ხუთ წელში გაზის ბაზრის „გლობალურის“ სტატუსთან მიახლოებაზე, როგორც ე.წ. მაკრორეგიონებს შორის გადაჭიმული გაზსადენების, ისე საზღვაო გადაზიდვების მარშრუტების თვალსაზრისით. დღემდე ასეთი მაკრორეგიონი ჩამოყალიბდა რვა: აქედან სამი - ჩრდ. ამერიკის, ევროპის და აზიის, უკვე ფორმირებულია, ხოლო დარჩენილი ხუთი - დსთ-ს, ლათ. ამერიკის, ახლო და შუა აღმოსავლეთის, ოკეანეთის და აფრიკის, - ფორმირების პროცესშია (იხ. ამ მაკრორეგიონების მონაცემები):

ცხრილი 1

გაზის სავაჭრო ბრუნვა ე.წ. მაკრორეგიონების მიხედვით

წლები/რეგიონები	2001	2005	2010	2015
ჩრდ. ამერიკა	120,6	126,3	125,2	124,8
სამხ. ამერიკა	11,3	31,2	36,5	40,5
ევროპა	117,3	164,4	195	219,4
რფ და დსთ	131,1	160,9	251,5	272
ახ.აღმოსავლეთი	31,2	49,2	128,2	154,4
აფრიკა	66,3	90,2	112,9	84,8
აღმ. აზია	-	-	3,8	0,3
აზია-წყნ.ოკეანე	76,6	99,5	122,1	146,4

წყარო: BP statistical review of world energy: June 2016.

გაზის მსოფლიო ბაზარზე ბოლო ხუთ წელში რეალიზებული გაზის უდიდესი ნაწილი - 67% (704 მლრდ.კუბ.მ) მომხმარებლებს გაზსადენების საშუალებით მიეწოდება.10 ამ მიწების ტექნოლოგიური, ეკონომიკური და საკანონმდებლო შეზღუდვები (მაგ.: ევროკავშირის კანონმდებლობის მოთხოვნა - „მესამე მხარის დაშვების“, ტრანსევროპულ ქსელში - TEN აუცილებელი ჩართვის, ან ე.წ. საერთო ინტერესების პროექტების - PCI შესახებ) წარმოადგენენ მაგისტრალური გაზსადენების გაზის მნიშვნელოვან შეზღუდვებს იმისათვის, რომ გასცდნენ რეგიონალურ, ამ შემთხვევაში ევროკავშირის, საზღვრებს. ამ თვალსაზრისით, ბოლო დრომდე გაზის ბაზრის გლობალიზაციის უმთავრესი ტენდენცია იყო თხევადი გაზის (LNG) ტექნოლოგიების საყოველთაო განვითარებით, ყველა მაკრორეგიონალური ბაზრის დაახლოება. მეტიც, თხევადი გაზის საზღვაო მარშრუტებმა ისეთი ქვეყნებისა და რეგიონების გაერთიანების შესაძლებლობა წარმოაჩინეს, რომლებიც ტრანსკონტინენტალურ გაზსადენებში არასდროს არ ყოფილან ჩართული (იხ. ცხრილი 1). ბოლო ხუთ წელში თხევადი გაზი გლობალურ გაზის ბაზარზე 33%-იანი წილითაა წაროდგენილი და ყოველწლიურად საშუალოდ 8-10%-ით იზრდებოდა. შედეგად, 2000-იანი წლების დასაწყისიდან 2019 წლამდე ეს წილი 1,5 -ჯერ გაიზარდა.

საქართველო მონაწილეობს კასპიისპირეთიდან მხოლოდ გაზსადენების (ანუ მიწებით გადატუმბული) აირის და არა თხევადი გაზის (LNG) ტრანზიტში. ამ დროს, ევროპა დაინტერესებულია აზერბაიჯანიდან მისაღები გაზის მოცულობის გაორმაგებაში 20 მლრდ კუბ. მ-მდე, რომელიც „ტრანსადრიატიკური გაზსადენით“ (TAP) ბაქოდან იტალიამდე გადაჭიმული „სამხრეთის გაზის დერეფნის“ (SGC) ჯაჭვის ბოლო რგოლს წარმოადგენს. ევროკავშირის SGC-ის პირველი ორი სექცია - საქართველოზე გამავალი „სამხრეთკავკასიური გაზსადენის გაფართოება“ (SCPx) და „ტრანს-ანატოლიური გაზსადენი“ (TANAP) - 2018 წლის შუა რიცხვებიდან მწყობრშია, რომლებიც კასპიის ზღვის „შაჰ დენიზის“ საბადოდან თურქეთისაკენ, BP-ის ოპერირებით მოქმედი კონსორციუმის საშუალებით მოპოვებულ გაზს ატარებს. „ტრანსადრიატიკური გაზსადენი“ (TAP) საბერძნეთის, ალბანეთის და ადრიატიკის ზღვის გადაკვეთით გადის იტალიაში, ქალაქ ბარისტან. ეს მილსადენი თურქეთის დასავლეთ საზღვარზე TANAP-ზე მიბმული, რომელიც თავის მხრივ თურქეთის აღმოსავლეთში, ერზურუმთან SCPx-თანაა დაკავშირებული. ამ სამივე გაზსადენის გამაერთიანებელია პანევროპული SGC პროგრამა, რომელიც თავის მხრივ ემყარება „შაჰ დენიზის“ მეორე ეტაპის და თურქმენეთიდან მისაღებ გაზს. 2018 წელს, გაფართოების შემდეგ „შაჰ დენიზი 2“-მა დამატებით ყოველწლიურად 16 მლრდ. კუბ.მ გაზი შემატა ევროკავშირისა და თურქეთის გაზმომარაგებას. აქედან თურქეთი იღებს წლიურად 6 მლრდ.კუბ.მ ამ გაზს, ხოლო ევროპა - დანარჩენ 10 მლრდ. კუბ.მ-ს. თურქმენეთიდან ჯერ ვერ მოხერხდა კასპიის ფსკერზე „ტრანსკასპიური გაზსადენის“ (TCP) გატარება, რაც ასევე SGC-ის უკვე მოქმედი სამი გაზსადენის ერთ-ერთი შემავსებელი უნდა გახდეს.

თუ აზერბაიჯანული გაზის დამატებითი საბადოები - აბშერონი, ბაბეკი, უმიდი ჩადგებიან მწყობრში, SGC-ს ევროპულმა გაზსადენების ჯამურმა სიმძლავრემ მალე შესაძლოა წელიწადში 20 მლრდ. კუბ.მ-ს

მიადწიოს, მიუხედავად იმისა, რომ SGC დერეფნის გაზსადენების მაქსიმალური წლიური წარმადობა 30-31 მლრდ კუბ.მ-ითაა შეფასებული, ზემოაღნიშნული დამატებითი საბადოებისა და თურქმენეთის „ტრანსკასპიური გაზსადენით“ (TCP) მომავალში „სამხრეთის გაზის დერეფანში“ (SGC) მისაღები გაზის ჩვენს ტერიტორიაზე ტრანზიტის შემთხვევაში, ჩვენს შავიზღვისპირა პორტებში აუცილებელი გახდება გაზის გათხევადების ტერმინალების მშენებლობა. ამ ტერმინალებიდან საზღვაო ტანკერებით გათხევადებული სახით (LNG) მსოფლიოს ბაზრებზე გადაიზიდება კასპიის აირის ის ნაწილი, რომელიც ევროკავშირის SGC „დერეფნის“ გაზსადენებში ფიზიკურად აღარ ჩაეტევა. ეს „მისია“ უნდა შეესრულებინა 2010 წელს ევროკავშირის მხარდაჭერილ გაზსადენის პროექტს AGRI-ს (აზერბაიჯან-საქართველო-რუმინეთი-უნგრეთი-ინტერკონექტორი). ამ პროექტით ერთობლივი საწარმო SC AGRI LNG Project Company SRL-იც დაფუძნდა, თუმცა, ყირიმის ანექსიამ მისი რეალიზაცია გაურკვეველი ვადით გადადო. დღის წესრიგში დადგა კასპიის ჭარბი გაზის ტანკერებით, შავი ზღვის ტერმინალებიდან მსოფლიო ბაზრებზე „სპოტ“ პარტიებად გაგზავნა. ახალი კორონავირუსის „კოვიდ 19“-ის პანდემია საქართველოს და ევროკავშირის სწორედ ზემოაღნიშნულ მიხნებს შეიძლება დაუპირისპირდეს.

გაზსადენების მშენებლობის მომხრეთა უმთავრესი ანტიეპიდემიოლოგიური არგუმენტი ძალიან მარტივია - გაზის გრძელვადიან სამეურნეო ხელშეკრულებებზე დამყარებულ მილსადენებით ვაჭრობის LNG გაზის „სპოტურ“ (წვრილპარტიებად) ვაჭრობასთან შედარებითი უპირატესობა ისაა, რომ მიმწოდებელი და მომხმარებელი ათეული წლების მანძილზე არ ხვდებიან ერთმანეთს, ანუ ბაზარზე სოციალური კონტაქტი გამორიცხებულია, მაშინ როდესაც „სპოტური“ ვაჭრობა ხშირ კონტაქტებს მოითხოვს საზღვაო ტრანსპორტით გაზის „მიწოდების ჯაჭვის“ პერიოდული ცვლილებებით.

### **„კოვიდ19“ პანდემიის გეოეკონომიკური გამოწვევები**

ბუნებრივი გაზის გლობალიზებული ან რეგიონალური „მიწოდების ჯაჭვის“ საკითხი არ არის ერთადერთი პრობლემა, რომელსაც „კოვიდ19“ პანდემია გამოავლენს. ამ საუკუნის დასაწყისიდან დღემდე თითქმის გლობალიზებული გაზის ბაზრის, პანდემიის ზეგავლენით კვლავ რეგიონალიზაციისა და ლოკალიზაციისთვის აუცილებელია „მიწოდების ჯაჭვის“ გასწვრივ პროდუქციის (ჩვენს შემთხვევაში - ბუნებრივი გაზის მარაგების) მიტანა და მისი გათხევადებული, წვრილპარტიებად გასაყიდი ნაკადების შეკრება. ამისათვის კი აუცილებელია ლოჯისტიკური „ჰაბების“, ნავთობ და გაზსაცავების კარგად განვითარებული ინფრასტრუქტურის შექმნა. ეფექტიანობის ზრდისათვის მრავალეროვნული კომპანიები ცდილობენ LNG გაზის „მიწოდების ჯაჭვის“ ლოჯისტიკური პროცესის ოპტიმიზაციას, შენახვის ხარჯების შემცირების მიზნით. ამასთან, მზარდი გაურკვეველობის და რისკების პირობებში, ტრანსპორტირების და წარმოების ეფექტიანობაზე მზარდი აქცენტის გაკეთება, ენერგოკომპანიებს დაუცველებს ტოვებს შოკებისგან. მიმდინარე რეცესიის პირობებში მოწინავე ენერგოკომპანიები სულ უფრო მეტ ყურადღებას უთმობენ მარაგების დასაწყობებას სტრატეგიულ ლოკაციებში, საიდანაც მზა საქონელი და რესურსები ადვილად მისაწოდებელი იქნება მყიდველებისათვის. ამგვარი მიდგომა მართალია ძირითადად მზა პროდუქციაზე ვრცელდება, მაგრამ ასევე გამოიყენება მათ შესაქმნელად საჭირო ისეთ სტრატეგიულად მნიშვნელოვანი კომპონენტებისთვისაც, როგორებიცაა ენერგორესურსები. სწორედ მზა საქონლის და მისი კომპონენტების სტრატეგიული მარაგების შენარჩუნება დაეხმარა ზოგიერთ კომპანიას გაუმკლავდეს კორონავირუსის გავლენას.

ახალმა კორონავირუსმა „კოვიდ19“-მა, „მიწოდების ჯაჭვის“ ზემოაღნიშნული „დამოკლების“ ტენდენციით, ფუნდამენტურად შეცვალა საგარეო ვაჭრობა. ე.წ. „წარმოება ზუსტად დროში“ (Just-in-time manufacturing) იაპონური მენეჯმენტის მეთოდი, რომელიც გლობალურ „მიწოდების ჯაჭვს“ იყენებდა, ახლა გაზს უთმობს „მიწოდების რეგიონალური ჯაჭვების“, ენერგორესურსების მარაგების სტრატეგიულად გამოყენებას და რისკების ანალიზს. ამასთან, პანდემიის სწრაფად დასრულების შემთხვევაშიც კი თანამედროვე, გლობალიზებულ მსოფლიოში, ტრანსნაციონალური ენერგოკომპანიები სულ უფრო ხშირად დაექვემდებარებიან მოთხოვნისა და მიწოდების ერთდროულ შემცირებას. კერძოდ, გლობალური ეკონომიკური რეცესია შეამცირებს ენერგორესურსების მოხმარებას და მათ ღირებულებას. გარკვეული პერიოდის შემდეგ მიწოდებაც ახალი მოთხოვნის მიხედვით ადაპტირდება და ფასები დასტაბილურდება. ამ პროცესიდან კი, რა თქმა, მომხმარებელი დარჩება მოგებული. თუმცა, გრძელვადიან პერსპექტივაში, აღნიშნული პროცესი საერთო ეკონომიკურ რეცესიას იწვევს. ამავე დროს, მოსალოდნელია ენერგო-

ბაზრებზე ინტერესთა კონფლიქტის გამწვავება, - პირველ რიგში დაიძაბება ურთიერთობა ტრადიციული და განახლებადი ენერგორესურსების მიმწოდებელთა შორის. ფინანსური პრობლემების გამო, სავარაუდოდ, შეიზღუდება კაპიტალდაბანდებები „ალტერნატიულ“ ენერგეტიკაშიც.

ამასთან აღსანიშნავია, რომ გაზის ინდუსტრია კორონავირუსიდან უფრო ნაკლებად დაზარალდა, ვიდრე ნავთობის. ამის მიზეზი ისაა, რომ გაზის მოთხოვნა მშპ-ს მიხედვით უფრო ნაკლებად ელასტიურია, ვიდრე ნავთობის. ეს განსხვავება ამ კრიზისის ფონზე განსაკუთრებით თვალშისაცემია, როდესაც კარანტინის გამო დაზარალდა სატრანსპორტო დარგი, რომელშიც გაზის ხვედრითი წილი ნაკლებია, ხოლო შინამეურნეობებში გაზის წილი პირიქით, გაიზარდა მოსახლეობის თვითიზოლაციის გამო. ამასთან, გაზის მოხმარება ქვეყნების მიხედვით მნიშვნელოვან სხვაობებს იძლევა - ჩინეთში მაგალითად, მოხმარებული გაზის 40%-ზე მეტი მრეწველობაზე, 20% - ელექტროგენერაციაზე, ხოლო - 36%-მდე კომუნალურ-საყოფაცხოვრებო და ტრანსპორტის სფეროებზე მოდის. ევროპაში ელექტროგენერაციაზე მეოთხედამდე გაზი მოიხმარება, ხოლო უდიდესი ნაწილი - თბო- და ელექტრო-გენერაციაზე. ჩინური სტატისტიკის თანახმად, 2020 წლის ორ თვეში სამრეწველო წარმოების მოცულობა შემცირდა 14%-ით, მათ შორის ქიმიური მრეწველობისა - 21%-ით [COVID19 mostly behind China chemical industry]<sup>11</sup>. სწორედ ამ დარგის მთავარი ნედლეულია ბუნებრივი გაზი. ამიტომ ევროპასთან შედარებით პანდემიამ, გაზის ინდუსტრია, უფრო მეტად ჩინეთში დაზარალა. საინტერესოა, რომ ფორს-მაჟორის საბაბით თხევადი გაზის „სპოტ“ კონტრაქტების დიდი ნაწილის შესრულება შეაჩერეს ჩინურმა, კორეულმა და ინდურმა ენერგოკომპანიებმა [Shuttered buyers send force-majeure notices to energy cos].<sup>12</sup> საქმე ისაა, რომ თხევადი გაზის „სპოტ“ კონტრაქტების შეჩერება ან მიწოდების გადავადება ბევრად ადვილია, ვიდრე მილსადენებით ათწლეულებზე გაწერილი მიწოდების ჩაშლა, რომელიც დისკრიმინაციული „აილე ან გადაიხადეს“ პრინციპითაა გაფორმებული.

პანდემიით გამოწვეულმა რეგიონალიზაციამ გვერდი არ აუარა საქართველოზე გამავალ ევროკავშირის „სამხრეთის გაზის დერეფნის“ და სხვა სატრანსპორტო პროექტებსაც. კერძოდ, აზერბაიჯანმა და თურქეთმა გამოხატეს ერთობლივი ინტერესი ნახჭევანისკენ, სომხეთის ტერიტორიით გამოყოფილი აზერბაიჯანული ავტონომიისკენ, რკინიგზისა და გაზსადენის აშენებისთვის.

2020 წლის 25 თებერვალს ბაქოში მოლაპარაკებები გამართეს აზერბაიჯანის პრეზიდენტმა ილჰამ ალიევმა და მისმა თურქმა კოლეგამ რეჯეპ ტაიპ ერდოღანმა. განხილვის მთავარი თემა იყო - შეუძლია თუ არა დაეხმაროს თურქეთს აზერბაიჯანის ავტონომიის ენერგეტიკული უსაფრთხოების გაუმჯობესებაში. ცნობილია, რომ აზერბაიჯანი და სომხეთი ამჟამად გაყინულ კონფლიქტში იმყოფებიან მთიან ყარაბაღის სადავო ტერიტორიის გამო და არ აქვთ დიპლომატიური და ეკონომიკური კავშირები. ამიტომ ნახჭევანი იძულებულია გაზი მიიღოს მეზობელი ირანიდან 2004 წელს გაფორმებული ირან-აზერბაიჯანის ე.წ. SWAP კონტრაქტით, რაც ნიშნავს, რომ აზერბაიჯანი ნახჭევანში მიღებული ირანული გაზის სანაცვლოდ იმავე რაოდენობის გაზს აწვდის ჩრდილოეთ ირანის პროვინციებს. ამ 25 წლიანი ხელშეკრულების თანახმად, აზერბაიჯანი ირანს გაზს აწვდის საზღვრისპირა ქ. ასტარას გავლით, ხოლო ირანი ნახჭევანს ქ. ჯულფაში უგზავნის ამ გაზის 85%-ის ეკვივალენტს, დანარჩენს კი ტრანზიტის საფასურად იტოვებს. 2019 წელს ირანში აზერბაიჯანული გაზის გადახიდვებმა წლიურად 395 მლნ. კუბ. მ. შეადგინა. ნახჭევანი დიდწილად არის დამოკიდებული ირანიდან ასევე მრავალი სხვა საქონლის იმპორტ-ექსპორტზეც, რაც ამ ქვეყანასთან ნახჭევანის ავტონომიის 179 კილომეტრიან საზღვრის მთელ სიგრძეზე ხორციელდება.

წლების განმავლობაში აზერბაიჯანის ხელისუფლება შემფოთებული იყო ნახჭევანის ირანზე ურთიერთდამოკიდებულების გამო. 2010 წელს აზერბაიჯანსა და ირანს შორის ურთიერთობები დაიძაბა მრავალ პოლიტიკურ თუ ეკონომიკურ საკითხთან დაკავშირებით, მათ შორის იყო ბაქოს მხარდაჭერა თეირანის წინააღმდეგ დაწესებული აშშ-ს სანქციებისადმი და თეირანის მიერ აზერბაიჯანული ოპოზიციური პარტიის დაფინანსება. ამ დაძაბულობის კულმინაცია იყო ირანის მუქარა, რომ შეწყვეტდა ყველანაირ ეკონომიკურ კავშირებს ნახჭევანთან. თავის მხრივ, აზერბაიჯანიც ასევე არაერთხელ შეეცადა გაზის SWAP გარიგების პირობების გადახედვას. დიპლომატიური ურთიერთობა შედარებით გაუმჯობესდა 2013 წელს, ჰასან რუჰანის ირანის პრეზიდენტად დანიშვნის შემდეგ. მაგრამ 2018 წლიდან აშშ-ს ხელახლა დაწესებული ანტი-ირანული სანქციების გამო, ირან-აზერბაიჯანის ეკონომიკური ურთიერთობა კვლავ დაიძაბა.



ამან აზერბაიჯანის მხრივ ნახჭევანსა და თურქეთს შორის ინფრასტრუქტურული კავშირების გაფართოების მოთხოვნა გამოიწვია. ნახჭევანს თურქეთთან 8 კილომეტრიანი საზღვარი აქვს. მოლაპარაკებების შემდეგ გამართულ პრესკონფერენციაზე აზერბაიჯანისა და თურქეთის სახელმწიფოს მეთაურებმა განაცხადეს მემორანდუმის გაფორმების შესახებ ნახჭევანსა და თურქეთის სასაზღვრო ქალაქ ყარსს შორის სარკინიგზო მაგისტრალის მშენებლობაზე. პროექტი წარმოადგენს ბაქოდან საქართველოს გავლით ყარსში მიმავალი სარკინიგზო მაგისტრალის გაგრძელებას. "ამას განსაკუთრებული მნიშვნელობა აქვს. სომხეთის აგრესიული პოლიტიკის გამო ნახჭევანი ცხოვრობს ბლოკადაში მოქცეული, ანუ ალყაშია მრავალი წლის განმავლობაში," - განაცხადა აზერბაიჯანის პრეზიდენტმა ილჰამ ალიევმა. "ნახჭევანისთვის დიდი პრობლემაა მისი პროდუქციის უცხოურ ბაზრებზე გატანა. ყარს-იგდირ-ნახჭევანის რკინიგზის მშენებლობა აღმოფხვრის ამ პრობლემას და ამით გააუმჯობესებს ნახჭევანის ავტონომიური რესპუბლიკის კეთილდღეობას" - თქვა მან. თავის მხრივ, რ.ტ. ერდოღანმა აღნიშნა, რომ დღის წესრიგშია ასევე, ჯერ კიდევ ამ საუკუნის დასაწყისში ინიცირებული, 160 კილომეტრიანი ტრანსსასაზღვრო გაზსადენის აგება. "ნახჭევანს მეტი ექნება ბუნებრივი აირი. სხვა სიტყვებით რომ ვთქვათ, ის კიდევ უფრო გაძლიერდება, როგორც ირანის, ასევე თურქეთის მხარდაჭერით," - განაცხადა პრეს-კონფერენციაზე თურქეთის სახელმწიფოს მეთაურმა [Azerbaijan Turkey return to plan for gas pipeline to Azeri exclave].<sup>13</sup> გაზსადენის პროექტი პირველად შეაჩერეს 2010 წელს, როდესაც აზერბაიჯანსა და ირანს შორის ურთიერთობები გაუარესდა. ამ წელს აზერბაიჯანის ნავთობის ეროვნულმა კომპანიამ „სოკარმა“ ხელი მოაწერა მემორანდუმს გაზსადენის პროექტის შესახებ თურქეთის სახელმწიფო გაზის კომპანია „ბოტასთან“ (Botas). არცერთმა მხარემ არ გამოაქვეყნა ამ გაზსადენის მშენებლობის გრაფიკი და არც განაცხადეს, მიღწეულია თუ არა საკრედიტო ხელშეკრულებები მის დასაფინანსებლად.

როგორც ზემოაღნიშნული ინფორმაციიდან ირკვევა, აზერბაიჯანი და თურქეთი სატრანსპორტო-საკომუნიკაციო სფეროებში აგრძელებენ გ. ალიევის მიერ ინიცირებულ „ერთი ხალხი, ორი ქვეყანა“ პოლიტიკას, რაც გლობალური პანევროპული პროექტებიდან, ლოკალურ-რეგიონალურ ტრანსსასაზღვრო პროექტებისკენ შემობრუნებას მოასწავებს.

## დასკვნა

ამრიგად, ახალი კორონავირუსის „კოვიდ19“-ის პანდემიამ გარკვეული ცვლილებები შეიტანა გეოეკონომიკური პრობლემების კვლევაში. კერძოდ, გეოეკონომიკური გლობალიზაციის ნაცვლად სულ უფრო აქტუალური ხდება მისი საპირისპირო პროცესის - პანდემიით გამოწვეული რეგიონალიზაციის, ეკონომიკური პროცესების ლოკალიზაციის შესწავლა. საქართველოზე გამავალი ევროკავშირის ენერგო-სატრანსპორტო ინფრასტრუქტურა არა თხევადი გაზის (LNG) ტერმინალებსა და ტანკერებს ემყარება, არამედ პირდაპირი, გრძელვადიანი სამეურნეო კონტრაქტების, ანუ გაზსადენებით ვაჭრობის სისტემას იყენებს. ამ სისტემის მხარდამჭერებს პანდემიის პირობებში აქვთ ძლიერი არგუმენტი, რაც ასევე საკმაოდ მარტივია - გაზის მიღებით მიმწოდებლები და მომხმარებლები ათწლეულების განმავლობაში არ ხვდებიან ერთმანეთს, ანუ არ აქვთ ე.წ. სოციალური კონტაქტები. მაშინ როდესაც, LNG გაზის "სპოტ" ვაჭრობის შედარებითი უპირატესობაა, რომ ის საბირჟო ფასწარმოქმნის მექანიზმებს ეყრდნობა და საზღვაო ტანკერებით ხორციელდება. თუმცა, პანდემიის პირობებში ასეთი ვაჭრობის ნეგატიური მხარეა გაზის "მიწოდების ჯაჭვში" პერიოდულ ცვლილებების შეტანა, რაც ხშირ სოციალურ კონტაქტებს მოითხოვს. ეს კი პანდემიის გავრცელების საფრთხეს ზრდის. ამაზე მეტყველებს აზერბაიჯანული გაზის საქართველოსა და თურქეთის გავლით ნახჭევანის ავტონომიურ რესპუბლიკაში, ანუ რეგიონული მასშტაბით მიწოდების შესახებ ურთიერთგაგების მემორანდუმი, რომელიც გაფორმდა 2020 წლის 25 თებერვალს აზერბაიჯანისა და თურქეთის უმაღლესი დონის შეხვედრის დროს. ეს მაშინ, როდესაც პანევროპული „სამხრეთის გაზის დერეფნის“ ბოლო რგოლის - „ტრანსადრიატიკული გაზსადენის“ (TAP) მწყობრში ჩადგობა 2020 წლის ბოლომდე გადაიდო.

## გამოყენებული ლიტერატურა

1. ზ. გარაყანიძე, ს. პავლიაშვილი. "საქართველოს სატრანსპორტო დერეფანი: პრობლემები, პერსპექტივები", თბილისი, 2014 „მწიგნობარი“. გვ.21;

2. From Geopolitics to Geo-Economics: Logic of Conflict, Grammar of Commerce. Edward N. Luttwak. The National Interest. No. 20 (Summer 1990), pp. 17-23. Published by: Center for the National Interest.  
<https://www.jstor.org/stable/42894676> Page Count: 7
3. Papava V., Tokmazishvili M. Russian Energy Politics and the EU: How to Change the Paradigm. Caucasian Review of International Affairs, Vol. 4, No. 2, Spring 2010.  
[https://www.researchgate.net/publication/46418125\\_Russian\\_Energy\\_Politics\\_and\\_the\\_EU\\_How\\_to\\_Change\\_the\\_Paradigm](https://www.researchgate.net/publication/46418125_Russian_Energy_Politics_and_the_EU_How_to_Change_the_Paradigm)
4. თ. გოჩიტაშვილი. „ბუნებრივი გაზის მიწოდების ახალი მარშრუტები და თანამედროვე ტექნოლოგიები“. ენერგოეფექტურობის ცენტრი საქართველო. თბილისი 2004.
5. იქვე. გვ. 41;
6. ზ. გარაყანიძე, ს. პავლიაშვილი. „საქართველოს სატრანსპორტო დერეფანი: პრობლემები, პერსპექტივები“, თბილისი, 2014 „მწიგნობარი“. გვ.21;
7. BP statistical review of world energy: 2002-2016
8. Key world energy statistics, IEA 2016
9. BP statistical review of world energy: 2002-2016
10. Futures Industry Association Annual Survey // [www.fia.org](http://www.fia.org). 2014. <https://fimag.fia.org/articles/2014-fia-annual-global-futures-and-options-volume-gains-north-america-and-europe-offset>.
11. COVID19 mostly behind China chemical industry. <https://cen.acs.org/business/economy/COVID-19-mostly-behind-China-chemical-industry/98/web/2020/03>
12. Shuttered buyers send force-majeure notices to energy cos  
<https://economictimes.indiatimes.com/industry/energy/power/shuttered-buyers-send-force-majeure-notices-to-energy-cos/articleshow/74920676.cms?from=mdr>
13. Azerbaijan Turkey return to plan for gas pipeline to Azeri exclave.  
<http://online.flipbuilder.com/myab/eafb/mobile/index.html> pp.4-5; p.8

## „ისლამური სახელმწიფოს“ გააქტიურება კავკასიის რეგიონში და საქართველოს წინაშე არსებული საფრთხეები და გამოწვევები

**Nino Lomidze**

PhD Student, Caucasus University, Georgia

ტერორიზმი დღევანდელი მსოფლიოსთვის მნიშვნელოვან პრობლემას წარმოადგენს. ძალადობის ეს ფორმა ყველა ეპოქაში არსებობდა, თუმცა XXI საუკუნეში განსაკუთრებულად მასშტაბური ხასიათი შეიძინა. „ალ-ქაიდას,“ შემდგომ კი „ისლამური სახელმწიფოს“ გამოჩენამ სრულიად შეცვალა მსოფლიო წესრიგი. ISIS საფრთხეს უქმნის მთელი მსოფლიოს და მათ შორის საქართველოს უსაფრთხოებასაც. სირიაში მიმდინარე პროცესები შესაძლოა პირდაპირ აისახოს საქართველოზე და მთლიან რეგიონზე. ამიტომ, მეზობელი რეგიონების განხილვა, ვფიქრობ, საინტერესოა საქართველოსთან მიმართებაში, რადგან მეზობელ ქვეყნებში მიმდინარე პროცესებმა შესაძლოა პირდაპირი გავლენა იქონიოს ჩვენი ქვეყნის უსაფრთხოებაზე. კვლევის მიზანია დავადგინო რა საფრთხეებისა და გამოწვევების წინაშე დგას საქართველო ტერორიზმის მხრივ და როგორ შეიძლება იმოქმედოს რეგიონში მიმდინარე პროცესებმა საქართველოს უსაფრთხოებაზე.

**საკვანძო სიტყვები:** ტერორიზმი, რელიგიური ექსტრემიზმი, რადიკალიზმი, კავკასიის რეგიონი, საქართველო.

### Islamic State activity in the Caucasus Region and Threats and Challenges Facing Georgia

Terrorism is a major problem for the world today. This form of violence has always existed but In the 21st century It has become global problem. Al Qaeda and then the Islamic State have completely changed the world order. Islamic State poses a threat to the security of the entire world Including the security of Georgia. The processes in Syria may have a direct impact on Georgia and the region as a whole. Therefore, I think it is interesting to discuss the neighboring regions in relation to Georgia, because the ongoing processes in neighboring countries may have a direct impact on the security of our country. The purpose of my research is to identify the threats and challenges that Georgia faces in terms of terrorism and How can these processes affect Georgia and its security?

**Keywords:** Terrorism; Religious extremism; Radicalism; Caucasus Region; Georgia.

### შესავალი

ტერორიზმი დღევანდელი მსოფლიოსთვის მნიშვნელოვან პრობლემას წარმოადგენს. ძალადობის ეს ფორმა ყველა ეპოქაში არსებობდა, თუმცა XXI საუკუნეში განსაკუთრებულად მასშტაბური ხასიათი შეიძინა. „ალ-ქაიდას,“ შემდგომ კი „ისლამური სახელმწიფოს“ გამოჩენამ სრულიად შეცვალა მსოფლიო წესრიგი. ISIS საფრთხეს უქმნის მთელი მსოფლიოს და მათ შორის საქართველოს უსაფრთხოებასაც. სირიაში მიმდინარე პროცესები შესაძლოა პირდაპირ აისახოს საქართველოზე და მთლიან რეგიონზე. ამიტომ, მეზობელი რეგიონების განხილვა, ვფიქრობ, საინტერესოა საქართველოსთან მიმართებაში, რადგან მეზობელ ქვეყნებში მიმდინარე პროცესებმა შესაძლოა პირდაპირი გავლენა იქონიოს ჩვენი ქვეყნის უსაფრთხოებაზე.

- ❖ *კვლევის მიზანი:* საქართველოსთვის რელიგიური ექსტრემიზმიდან მომდინარე საფრთხეების იდენტიფიცირება რეგიონალურ ჭრილში. კვლევის მიზანია „ერაყისა და სირიის ისლამური სახელმწიფოს“ (ISIS) რადიკალიზაციისა და რეკრუტირების ძირითადი მექანიზმების იდენტიფიცირება და გადაბირების მეთოდების გამოვლენა აზერბაიჯანში და მისი მსგავსებები და განსხვავებები საქართველოსთან მიმართებაში. გარდა ამისა, გასაანალიზებელია რეგიონიდან მომდინარე სხვა საფრთხეები და მათი იდენტიფიცირების გზები.

მიუხედავად იმისა, რომ „ისლამური სახელმწიფო“ კარგავს ტერიტორიებს, ეს სულაც არ ნიშნავს იმას, რომ სუსტდება. შესაძლოა აღნიშნული ფაქტი უფრო მეტად იყოს საფრთხის შემცველი, რადგან ჯიჰადისტები შესაძლოა გაიფანტონ მთელს მსოფლიოში და უფრო მეტი საფრთხე შექმნან, ვიდრე ერთ კონკრეტულ ადგილზე განთავსებულებმა (ბატიაშვილი, 10.12.2018). „ისლამური სახელმწიფოდან“ მებრძოლები თურქეთში გადასვლის შემდეგ ეძებენ გამოსაზამთრებელ ტერიტორიებს და როგორც ჩატაევის შემთხვევაში ვნახეთ, ასეთ ადგილად ამორჩეული იყო საქართველო. ამიტომ არ არის გამორიცხული მომავალშიც საქართველო შეირჩეს ამ მიზნით. (ბატიაშვილი, 08.01.2019). შესაძლოა საქართველოს მსგავსად აღნიშნული მიზნით გამოყენებულ იქნას ახერბაიჯანიც. იმ შემთხვევაში კი თუ აშშ ჯარებს გაიყვანს სირიიდან, ეს გამოიწვევს ადგილზე უპირველეს ყოვლისა რუსეთის და შემდეგ ირანის გაძლიერებას. რუსეთის გაძლიერება სირიაში კი საქართველოსაც უქმნის საფრთხეს, რადგან ნებისმიერ დროს ექნება მიზეზი საქართველოში ტერორიზმის წინააღმდეგ ბრძოლის და „მშვიდობის დამყარების“ მიზნით შემოიჭრას ჩვენი ქვეყნის ტერიტორიაზე.

### საკვლევი კითხვა:

აღნიშნული თემა ორ საკვლევ კითხვას მოიცავს:

1. რა სახის რეგიონალური საფრთხეების და გამოწვევების წინაშე დგას საქართველო „ისლამური სახელმწიფოს“ მხრიდან?
2. როგორია რელიგიური რადიკალიზაციის ხარისხი ახერბაიჯანში და რა ფაქტორები განაპირობებენ „ისლამური სახელმწიფოს“ რეკრუტირების მექანიზმების ეფექტურობას?

ამ ეტაპისთვის საქართველოში სტაბილური სიტუაციაა და აშკარა საფრთხეებიც არ ჩანს, მაგრამ მომავალში რა შედეგების მომტანი იქნება რადიკალური ისლამის მომხრეების ზრდა ქვეყნისთვის, ჯერ კიდევ დასადგენია. კვლევაში ძირითადი ადგილი დაეთმობა რადიკალიზაციის მიზეზების განხილვას ახერბაიჯანში, თუმცა მოკლედ მიმოვიხილავ სხვა რეგიონალურ საფრთხეებსაც.

### აქტუალურობა/ფაზლი:

წინამდებარე ნაშრომით შევეცდები პასუხი გავცე ყველა ზემოთ ჩამოთვლილ კითხვას და დავადგინო თუ რამდენად დგას ისლამის რადიკალიზაციის საფრთხე რეგიონში, უფრო დეტალურად კი ახერბაიჯანში და რა გავლენა შეიძლება იქონიოს იქ მიმდინარე პროცესებმა საქართველოზე. ნაშრომი მიზნად ისახავს იმ მეთოდებისა და მექანიზმების გამოვლენას, რისი საშუალებითაც მოქალაქეების ნაწილი მთელი მსოფლიოდან, მათ შორის საქართველოდან და ახერბაიჯანიდან „ისლამური სახელმწიფოს“ რიგებში ჩადგა.

მიუხედავად იმისა, რომ ახერბაიჯანი მუსლიმური სახელმწიფოა და თითქმის აბსოლუტური უმრავლესობა ისლამის მიმდევარია, ამ ქვეყანაშიც მძიმედ დგას რადიკალიზაციის პრობლემა. არაოფიციალური წყაროებით ახერბაიჯანიდან დაახლოებით 900 ადამიანი „ისლამურ სახელმწიფოში“ იბრძვის, ეს კი არც ისე მცირე რიცხვია.

რაც შეეხება კვლევის აქტუალურობას, ლიტერატურის გაცნობის პროცესში აღმოჩნდა, რომ საქართველოში აღნიშნული მიმართულებით სერიოზული სახის აკადემიური კვლევა არ ჩატარებულა. არსებობს რამდენიმე პოლიტიკური სახის დოკუმენტი, თუმცა აკადემიური ნაშრომების მხრივ სერიოზული სიმწირეა. რეგიონალურ საფრთხეებზე კი კიდევ უფრო მწირი ინფორმაცია მოგვეპოვება. ამიტომ ჩემი ნაშრომით შევეცდები მცირე წვლილი შევიტანო და გარკვეულწილად შევავსო ის ნაკლოვანება, რომელიც არსებობს სამეცნიერო ლიტერატურაში ამ მიმართულებით. კვლევა გამოადგება ყველა იმ პირს, ვინც დაინტერესებულია ეთნიკური და რელიგიური უმცირესობების მდგომარეობით და რადიკალიზაციისა და ტერორიზმის შესაძლო საფრთხეების ანალიზით არა მხოლოდ საქართველოში, არამედ მთლიანად რეგიონში.

## 1. კვლევის მეთოდოლოგია და ლიტერატურის მიმოხილვა

საკვლევი დოკუმენტი აღწერილი ხასიათისაა. კვლევის პროცესში გამოყენებულ იქნა როგორც პირველადი, ისე მეორადი წყაროების დამუშავების შედეგად მიღებული ინფორმაცია: აშშ-ს სახელმწიფო დეპარტამენტის მიერ ტერორიზმის შესახებ გამოქვეყნებული ანგარიშები, სხვადასხვა ექსპერტებისა და პოლიტოლოგების სტატიები და ინტერვიუები, არასამთავრობო ორგანიზაციების მიერ ჩატარებული კვლევები...

მიღებულ შედეგებს ქვემოთ გაგაცნობთ. ნაშრომის ბოლოს კი მოცემულ იქნება გარკვეული სახის რეკომენდაციები.

სანამ უშუალოდ რადიკალიზაციისა და რეკრუტირების მექანიზმებზე გავამახვილებდე ყურადღებას, საჭიროა კვლევის საწყის ეტაპზე მოვახდინო ტერორიზმის, რადიკალიზაციის და რეკრუტირების ზუსტი დეფინიცია და აღნიშნულ საკითხთან დაკავშირებული ლიტერატურის მიმოხილვა და ანალიზი.

პირველ რიგში თქვენს ყურადღებას შევაჩერებ ტერორიზმის დეფინიციის პრობლემაზე. რა არის ტერორიზმი? დღეს ამ ტერმინის ზუსტ განმარტებაზე შეთანხმება არ არის მიღწეული. ყველა სხვადასხვანაირად განმარტავს, თუმცა ძირითადი არსი მაინც ერთია: ძალადობის გზით აიძულო სხვა გაატაროს შენი ინტერესები. ყველაზე ცნობილი და აღიარებული განმარტება ეკუთვნის ბრიუს ჰოფმანს: ტერორიზმი არის „პოლიტიკური ცვლილებების მიზნით ძალადობით ან ძალადობის მუქარის საშუალებით შიშის მიზანმიმართული შექმნა და გამოყენება“ (არტი და ჯერვისი 2011, 201-202).

არსებობს ასევე, ე.წ. გაეროს მოკლე დეფინიცია, რომელიც ალექს შმიდტს ეკუთვნის და რომლის მიხედვითაც ტერორიზმი ეს არის: „სამხედრო დანაშაულებათა მშვიდობიანი დროის ეკვივალენტი“ (ანთაძე 2009, 4).

რაც შეეხება რადიკალიზაციას შევეცდები მოკლედ მიმოვიხილო თუ რას გულისხმობს ეს ტერმინი.

რადიკალიზმი ეს არის პროცესების ფოკუსირება, რომელის მეშვეობითაც ფიზიკური ძალადობა პოლიტიკურ ძალადობაში გადაიზრდება მორალური შეზღუდვების გარეშე (Schmid 2011, 217).

რაც შეეხება საკუთრივ ისლამურ რადიკალიზაციას, მას ომარ აშირი შემდეგნაირად ხსნის: ისლამური რადიკალიზაცია არის იდეოლოგიური ან/და ქცევითი ტრანსფორმაციები, რაც იწვევს დემოკრატიული პრინციპების უარყოფას და მიმართულია ძალადობის გამოყენებისკენ პოლიტიკური მიზნების მისაღწევად (Understanding Radicalisation Review of Literature 2016, 39).

რადიკალიზაციას კი თავის მხრივ რეკრუტირების მექანიზმები უდევს საფუძვლად. რეკრუტირება ეს არის პოტენციური წევრის გამოვლენა და მოზიდვა, შემდგომში მათი გამოყენების მიზნით. პოტენციური წევრის მოსახიდად კი შესაძლოა ნებისმიერი გზა იქნას გამოყენებული: დაშინება, პროპაგანდა, იდეოლოგია და ა.შ. სწორედ ამგვარი მეთოდებით მოქმედებს ისლამური სახელმწიფო და მთელს მსოფლიოში ახერხებს მოსახლეობის დიდი ნაწილის მობილიზებას.

იდენტობის პრობლემის და მისი გამომწვევი ფაქტორების ასახსნელად საინტერესო ინფორმაციას გვაწვდის ფრენსის ფუკუიამას 2018 წელს გამოცემულ წიგნი „იდენტობა, იდენტობის თანამედროვე პოლიტიკა და ბრძოლა აღიარებისთვის.“ ფუკუიამას აზრით იდენტობის პრობლემა თანამედროვე მსოფლიოში მიმდინარე პროცესების მთავარი განმსაზღვრელი ფაქტორია და ისლამური რადიკალიზმის გაღვივების ერთ-ერთი მიზეზი სწორედ იდენტობის პრობლემაა.

რაც შეეხება ქართულენოვანი წყაროების გაცნობისას აღმოჩნდა, რომ ამ კუთხით სერიოზული დეფიციტია. სრულფასოვანი აკადემიური ნაშრომი ამ საკითხთან დაკავშირებით არ არსებობს, თუმცა შექმნილია რამდენიმე მნიშვნელოვანი პოლიტიკური დოკუმენტი: საქართველოს რეფორმების ასოციაციის (GRASS) მიერ გამოქვეყნებული პოლიტიკური დოკუმენტი-„დაეში და საქართველოს წინაშე არსებული გამოწვევები“ (ს. კაპანაძე, გ. გოგუაძე). გარკვეულწილად ამ დოკუმენტის გაგრძელებას წარმოადგენს გ. გოგუაძის 2017წ. გამოქვეყნებული პოლიტიკური დოკუმენტი „ისლამური სახელმწიფოს პროპაგანდა და საქართველოს მოქალაქეთა გადაბირების მეთოდები“. რადიკალიზაციისა და ექსტრემიზმის შესწავლის მნიშვნელოვან წყაროს წარმოადგენს „საქართველოს უსაფრთხოებისა და განვითარების ცენტრის“ (GCSD) მიერ 2018 წელს გამოქვეყნებული პოლიტიკური დოკუმენტი „რადიკალიზაციისა და ძალადობრივ ექსტრემიზმთან გამკლავების მექანიზმების გაუმჯობესება საქართველოში.“

კვლევის პროცესში ძალზედ გამომადგა ეროვნული თავდაცვის უნივერსიტეტის პროფესორის ელენა პოკალოვას სტატია „საქართველო, ტერორიზმი და უცხოელი მებრძოლები,“ რომელიც 2018წ. გამოქვეყნდა (Pokalova 2018).

საქართველოში რეკრუტირებისა და რადიკალიზაციის განმსაზღვრელი ფაქტორების მიმოხილვას გვთავაზობს ბენეტ კლიფორდი პოლიტიკურ დოკუმენტში: „ქართველი მებრძოლები სირიასა და ერაყში და ძალისმიერი ექსტრემიზმისა და რეკრუტირების ფაქტორები.“

რაც შეეხება აზერბაიჯანს, აღნიშნულ ქვეყანაში რადიკალიზაციისა და რელიგიური ექსტრემიზმის მიმოხილვისას, გამოვიყენე ადგილობრივი ავტორებიც. საკმაოდ საინტერესო მიმოხილვას გვთავაზობს ანარ ვალიევი თავის სტატიებში „უცხოური ტერორისტული ჯგუფები და რადიკალიზმი აზერბაიჯანში“ (Valiyev 2008) და „აზერბაიჯანი: ისლამი პოსტ-საბჭოთა რესპუბლიკაში“ (Valiyev 2005).

აზერბაიჯანში რადიკალიზაციის ფაქტების მნიშვნელოვან ანალიზს გვთავაზობს „თომას მორის ინსტიტუტის“ კვლევა: „სალაფიზმის რისკები აზერბაიჯანში: სუნიტური ისლამის ზრდის შედეგად განვითარებული მოვლენების შეფასება.“

აზერბაიჯანში რადიკალიზაციის ფაქტებს მიმოხილვას ჯული ვილჰელმსენიც სტატიაში-„რამდენად ძლიერია ისლამი აზერბაიჯანში“, რომელიც 2009 წელს გამოქვეყნდა (Wilhelmsen 2009).

ძალადობრივი ექსტრემიზმის ფართო მიმოხილვას, როგორც აზერბაიჯანში, ისე საქართველოში გვთავაზობს 2018 წელს „ფრიდრიხ ებერტის ფონდისა“ (FES) და „საქართველოს უსაფრთხოებისა და განვითარების ცენტრის“ (GCSD) მიერ გამოქვეყნებული კვლევა „ძალადობრივი ექსტრემიზმის ფესვები აზერბაიჯანსა და საქართველოში.“

## 2. რეგიონალური საფრთხეები

საქართველოს გეოგრაფიული მდებარეობიდან გამომდინარე რეგიონში მიმდინარე პროცესები პირდაპირ გავლენას ახდენდა მის შიდა პოლიტიკურ თუ უსაფრთხოების საკითხებზე. დასავლური და აღმოსავლური დერეფნის ფუნქცია, გარდა დადებითი შედეგებისა, ხშირად საფრთხის შემცველიც იყო, რადგან მისი გამოყენება ყოველთვის სასიკეთო მიზნით არ ხდებოდა. ეს საფრთხე დღესაც არსებობს და შესაძლოა საქართველო გამოყენებულ იქნეს სატრანზიტო დერეფნად.

კავკასიის რეგიონი საკმაოდ ჭრელი და მრავალფეროვანია, ამიტომ თითოეული ქვეყნის შიგნით მიმდინარე პროცესებმა შესაძლოა გავლენა იქონიოს საქართველოზე. მათ შორის ისეთი ქვეყნების, როგორიცაა აზერბაიჯანი, ირანი და თურქეთი.

რელიგიური რადიკალიზაცია კავკასიის რეგიონის უსაფრთხოების მთავარ დილემას წარმოადგენს. საქართველოს გეოპოლიტიკური მდებარეობა დაუცველს ხდის მას, როგორც პოტენციურ სატრანზიტო ზონას (Pokalova 2018, 147). რა განაპირობებს საქართველოში რადიკალიზაციის ფაქტების ზრდას. ეთნიკურ და რელიგიურ უმცირესობებს მძიმე ეკონომიკური მდგომარეობის გარდა აქვს განათლების, ინფორმაციის ხელმისაწვდომობის, იდენტობის პრობლემა. ცალკე პრობლემას წარმოადგენს ქსენოფობია. ყოველივე ზემოთ ჩამოთვლილი კი უკმაყოფილებას იწვევს და შესაძლოა რადიკალიზაციისა და ექსტრემიზმისკენ უბიძგოს.

ქვეყნის შიგნით მიმდინარე პროცესების გარდა საქართველოს უსაფრთხოებაზე, როგორც უკვე არა ერთხელ აღვნიშნე, შესაძლოა უარყოფითად აისახოს რეგიონში მიმდინარე პროცესები, ამიტომ შევეცდები მოკლედ მიმოვიხილო საქართველოს წინაშე არსებული რეგიონალური საფრთხეები და გამოწვევები. პირველ რიგში კი ყურადღებას აზერბაიჯანზე გავამახვილებ.

## 3. ძალადობრივი ექსტრემიზმი აზერბაიჯანში და მისი შესაძლო გავლენა საქართველოზე

დამოუკიდებლობის მოპოვების შემდეგ აზერბაიჯანი რამდენიმე მთავარი გამოწვევის წინაშე აღმოჩნდა. აზერბაიჯანის გეოგრაფიულმა მდებარეობამ თურქეთსა და ირანს შორის, საზღვარმა დაღესტანთან,

სუსტმა სამართალდამცავი ორგანოებმა, ხარვეზებმა კანონმდებლობაში ქვეყანა რელიგიური რადიკალიზმის სამიზნედ აქცია (Valiyev 2008, 95).

ერთ-ერთი უმთავრესი პრობლემა აზერბაიჯანისთვის კვლავ ყარაბაღის კონფლიქტია. ტერიტორიული მთლიანობის პრობლემა, ისევე როგორც საქართველოსთვის, აზერბაიჯანისთვისაც გადამწყვეტი მნიშვნელობისაა. არაკონტროლირებადი ტერიტორიების პრობლემა ხელს უწყობს დესტაბილიზაციას და სხვადასხვა ჯგუფების მიერ გავლენის მოპოვებას და შესაძლოა ექსტრემისტულ ჯგუფებში გაწევრიანების მოტივიც გახდეს.

რადიკალიზაციის ერთ-ერთი მთავარი ხელისშემწყობი ფაქტორი აზერბაიჯანში, ისევე როგორც საქართველოში, მძიმე სოციალურ-ეკონომიკური მდგომარეობა და უმუშევრობაა.

ყარაბაღის კონფლიქტი დღემდე სერიოზულს პრობლემას წარმოადგენს. გაყინული კონფლიქტი აზერბაიჯანის, როგორც უსაფრთხოებას უქმნის პრობლემას, აგრეთვე დიდი ფინანსურ რესურსაც მოითხოვს. ამ კონფლიქტით კი დიდ მოგებას ნახულობს რუსეთი. გარდა იმისა, რომ რუსეთი იარაღით ვაჭრობს, ხელს უშლის აზერბაიჯანის დასავლურ ორგანიზაციებთან ინტეგრაციისკენ სწრაფვას და აზერბაიჯანს სრულად მასზე დამოუკიდებელს ხდის. 2016 და 2020 წლებში მიმდინარე პროცესებმა კიდევ ერთხელ დაგვარწმუნა, რომ ეს კონფლიქტი აზერბაიჯანისთვის სერიოზული გამოწვევაა. მძიმე ეკონომიკური მდგომარეობა კი საფუძველს უქმნის მოსახლეობას უფრო მეტად მოწყვლადი გახდეს გარე დეტერმინატებისაგან.

საბჭოთა კავშირის დაშლამდე აზერბაიჯანს დიდი ეკონომიკური პოტენციალი გააჩნდა, თუმცა მისი მრეწველობა სრულად დამოკიდებული იყო სხვა საბჭოთა რესპუბლიკებიდან არსებულ იმპორტზე. საბჭოთა კავშირის დაშლამ და ყარაბაღის კონფლიქტმა უარყოფითად იმოქმედა აზერბაიჯანის ეკონომიკაზე (ძალადობრივი ექსტრემიზმის ფესვები აზერბაიჯანსა და საქართველოში 2018, 6). ეკონომიკურმა პრობლემებმა გამოიწვია უმუშევრობა და მოსახლეობის გადატაკება. ყოველივე ზემოთ აღნიშნულს ემატება აზერბაიჯანის გეოგრაფიული მდებარეობაც და აზერბაიჯანი დადგა თურქეთიდან, ირანიდან, არაბული სამყაროდან და ჩრ. კავკასიიდან გავრცელებული რელიგიური იდეოლოგიის გავრცელებიდან მიღებული გამოწვევების წინაშე (ძალადობრივი ექსტრემიზმის ფესვები აზერბაიჯანსა და საქართველოში 2018, 7).

რადიკალური ისლამი-ვაჰაბიზმი აზერბაიჯანშიც საკმაოდ გავრცელებულია და იქაც სალაფიტური იდეოლოგიის გავრცელება ძირითადად დაღესტნიდან და ჩეჩნეთიდან ხორციელდება. აზერბაიჯანში ვაჰაბიზმი კახისა და ზაქათალის რაიონებშია გავრცელებული, სწორედ იმ რეგიონებში, რომლებიც საქართველოს საზღვრებთან მდებარეობს. ამიტომ საქართველოსთვის ჩვენს საზღვრებთან რადიკალური ისლამისტების რაოდენობის ზრდა მნიშვნელოვანი საფრთხის შემცველია. აზერბაიჯანელი შიიტების საფრთხედ მიიჩნევენ საქართველოში და ზოგადად კავკასიაში გავრცელებულ ვაჰაბიზმს. აზერბაიჯანიდანაც მომრავლდა ISIS-ში წასულთა რიცხვი და როგორც არაოფიციალური წყაროები ასახელებენ ეს რაოდენობა 900-ზე მეტია. რომ არა აზერბაიჯანის მიერ გატარებული მკაცრი პოლიტიკა რადიკალური ისლამის მიმდევრების მიმართ, ალბათ ეს რაოდენობა უფრო მეტი იქნებოდა.

სალაფიზმს აზერბაიჯანში საკმაოდ დიდი ხნის ისტორია აქვს. ჯერ კიდევ 1986წ. აზერბაიჯანში სალაფიზმი დროებით ჩასულმა სწავლულებმა შეიტანეს. სწორედ ამ პერიოდში აშენდა ბაქოში პირველი სალაფიტური მეჩეთი. თუმცა ძირითადი გავრცელება მაინც ჩრ. კავკასიიდან გადმოსულ ლტოლვილებს უკავშირდება (Clifford 2017). როგორც აღვნიშნე, სალაფიზმი-ვაჰაბიზმი აზერბაიჯანშიც პირველად 90-იან წლებში გამოჩნდა ჩრ. კავკასიიდან გადმოსული მისიონერების გამოჩენის პარალელურად, რასაც ხელი შეუწყო რუსეთ-ჩეჩნეთის ომმა და ყარაბაღის კონფლიქტმა. რუსეთ-ჩეჩნეთის ომის დროს აზერბაიჯანს ლტოლვილების განსაკუთრებით დიდი ნაკადი მიაწყდა. თუმცა თავიდან სალაფიტური იდეები დიდი პოპულარობით არ სარგებლობდა, რადგან აზერბაიჯანში პანთურქიზმი და ნაციონალიზმი უფრო პოპულარული იყო (Valiyev 2008, 107).

აზერბაიჯანის მოსახლეობის უმრავლესობა შიიტური ისლამის მიმდევარია, ამიტომ ნაკლებად იზიარებდა სალაფიტურ იდეებს. მოსახლეობის 75% შიიტია, დანარჩენი სუნიტი. თუმცა მოგვიანებით სალაფიტების რაოდენობის ზრდა ქვეყანაში თანდათან გააქტიურდა, აშენდა მეჩეთები. აზერბაიჯანში თანდათანობით

საკმაოდ გაიზარდა სალაფიტების რიცხვიც და მათმა რაოდენობამ 15 000 მიაღწია (Valiyev 2008, 107). 2003 წელს 65 სალაფიტური მეჩეთი დაარსდა (Wilhelmsen 2009, 733).

2000 წელს ჩრ. კავკასიიდან გადმოსულმა აქტივისტებმა, რომლებიც „ტყის ძმების“ სახელით იყვნენ ცნობილი, დააარსეს რამდენიმე ბაზა ტერორისტული აქტების განხორციელების მიზნით, მათ შორის 2008 წელს აბუ ბაქრის მეჩეთის დაბომბვის ჩათვლით. 90-იან წლებში ალიევის ხელისუფლება შემწყნარებლურ პოლიტიკას ატარებდა სალაფიტების წინააღმდეგ, თუმცა 11 სექტემბრის და განსაკუთრებით კი 2008 წლის აბუ ბაქრის მეჩეთის დაბომბვის შემდეგ მკვეთრად დაუპირისპირდა სალაფიტებს (Clifford 2017). 2001 წელს ახერბაიჯანის ხელისუფლებამ განაცხადა, რომ ვაჰაბიზმი დევნას ექვემდებარება, რადგან საფრთხეს უქმნის ახერბაიჯანის ეროვნულ უსაფრთხოებას. ბაქოში 8000-დან 10000-მდე ჩეჩენი ლტოლვილი ცხოვრობს და მუშაობს. არა და ჩეჩენი ლტოლვილების დიდი ნაწილი სწორედ ვაჰაბისტია. სწორედ ამ პერიოდში დაიწყო ახერბაიჯანში ვაჰაბიტების მასობრივი დაპატიმრება (Wilhelmsen 2009, 734). ხურავდნენ სალაფიტურ მეჩეთებს, მედრესეებს, აპატიმრებდნენ მათ მიმდევრებს და სასულიერო პირებს ხშირად პარსავდნენ წვერს... ამ პოლიტიკამ ერთის მხრივ შეასუსტა სალაფიტური თემი, მეორეს მხრივ კი, პირიქით, პროტესტი გამოიწვია და სრულად ვერ ამოძირკვა რადიკალიზაციის ფაქტები. ამ პოლიტიკამ სალაფიზმების კიდევ უფრო მეტად მარგინალიზაცია გამოიწვია (Clifford 2017).

ახერბაიჯანი მკაცრად რელიგიური ქვეყანა არ არის, სხვა არაბული სახელმწიფოებისგან განსხვავებით, თუმცა „ისლამური სახელმწიფოს“ გააქტიურებამ ახერბაიჯანი განსაკუთრებული გამოწვევების წინაშე დააყენა. რა თქმა უნდა ეს არ ნიშნავს იმას, რომ სალაფიტების უმრავლესობა რადიკალურად არიან განწყობილები, მაგრამ მთავრობა განსაკუთრებით მკაცრად აკონტროლებს რადიკალური სალაფიზმის მიმდევრების ჯგუფებში გაწევრიანებას. ახერბაიჯანიდან ახალგაზრდების ნაწილმა ქვეყანა დატოვა და „ისლამურ სახელმწიფოს“ შეუერთდა. ახერბაიჯანიდან რადიკალიზაციის ფაქტები ძირითადად იმ რეგიონში ფიქსირდება, რომელიც ჩეჩნეთსა და დაღესტანს ესაზღვრება. რეკრუტირების წყარო შესაძლოა არა მხოლოდ ინტერნეტი, არამედ ახერბაიჯანის ქალაქებში არსებული ფარული ჩაი ხანები იყოს. თუმცა ამ რაოდენობაში შესაძლოა იგულისხმებოდეს არა მხოლოდ უშუალო მებრძოლები, არამედ მათი ოჯახის წევრები და ა.შ.

რადიკალიზაციის ზრდას ახერბაიჯანში ხელს უწყობს მომრავლებული ფონდები და რელიგიური ორგანიზაციებიც. ცალკე პრობლემას წარმოადგენს ირანის ინტერესები. ახერბაიჯანში 90-იან წლებიდან ირანის მიერ დაფინანსებული მრავალი ორგანიზაცია დაარსდა, რომლებიც რელიგიური ლიტერატურის გავრცელების გარდა ახერბაიჯანელ ახალგაზრდებს ირანულ რელიგიურ სკოლებში განათლების მიღების საშუალებასაც აძლევდა (ძალადობრივი ექსტრემიზმის ფესვები ახერბაიჯანსა და საქართველოში 2018, 10).

ახერბაიჯანის ისლამური პარტია ირანის ერთ-ერთი მთავარი დასაყრდენია (ძალადობრივი ექსტრემიზმის ფესვები ახერბაიჯანსა და საქართველოში 2018, 11).

90-იანი წლების ბოლოს ახალგაზრდების ნაწილი ჰეზბოლას რიგებს შეუერთდა (Valiyev 2008, 97). ახერბაიჯანში პროირანულმა ძალებმა ბოლოს გავლენა 2006 წელს მოიპოვა და ჩამოაყალიბა „მაჰდიის ჩრდილოეთ არმია“ (Valiyev 2008, 98).

ახერბაიჯანი ტერორისტული ორგანიზაციების ინტერესის საგანიც გახდა. ალ-ქაიდას გააქტიურების შემდეგ აღნიშნულმა ტერორისტულმა ორგანიზაციამ ბაქოში დააფუძვნა ოფისი და მხარი დაუჭირა სომხეთის წინააღმდეგ ომს ყარაბაღის კონფლიქტის გამო. ალ-ქაიდას ინტერესები ახერბაიჯანის მდებარეობის გამო ჰქონდა, რადგან ალ-ქაიდასთვის ახერბაიჯანი სატრანზიტო ქვეყანა იყო (Valiyev 2008, 100). 11 სექტემბრის შემდეგ ტერორიზმის წინააღმდეგ ბრძოლა ახერბაიჯანშიც გააქტიურდა და მალევე 23 საერთაშორისო ტერორიზმში ბრალდებული პირი იქნა დაკავებული (Valiyev 2008, 100).

ახერბაიჯანში რადიკალიზაციის ხელშემწყობი ერთ-ერთი ფაქტორი, როგორც უკვე აღვნიშნე, მძიმე სოციალურ-ეკონომიკური მდგომარეობაა. მძიმე სოციალურ-ეკონომიკური მდგომარეობით კი შესაძლოა ისარგებლონ სხვადასხვა ჯგუფებმა და ეს ფაქტი საკუთარი ინტერესებისთვის გამოიყენონ. სწორედ ამგვარ მოვლენებს ქონდა ადგილი 2002 წელს. 2002 წლის გაზაფხულზე ახერბაიჯანში სოფ. ნარდარანში საპროტესტო გამოსვლები დაიწყო, მოსახლეობა მძიმე სოციალურ-ეკონომიკურმა პირობებმა გამოიყვანა გარეთ, თუმცა დემონსტრანტები რელიგიურ მოწოდებებს სკანდირებდნენ. 3 ივნისს მდგომარეობა განსაკუთრებით დაიძაბა, რაც დაპირისპირებაში გადაიზარდა. პოლიციასა და დემონსტრანტებს შორის



მოხდა შეტაკება, რის შედეგადაც დაიღუპა 1 და დაშავდა 30 ადამიანი. აღნიშნული ფაქტი მეტად ყურადსაღებია, რადგან ნარდარანში ირანის გავლენა საკმაოდ მაღალი იყო და აღნიშნული სოფელი გამოირჩეოდა თავისი რელიგიურობით (Valiyev 2008, 106).

მომდევნო მწვავე პროტესტი აზერბაიჯანის მოსახლეობის მხრიდან 2006 წელს განხორციელდა. 2006 წელს დანიაში მუჰამედის კარიკატურების დაბეჭდვა აზერბაიჯანის სოფელ ნარდარანის მოსახლეობამ გააპროტესტა და დანიის პროდუქტზე ბოიკოტი მოითხოვა (Wilhelmsen 2009, 730). ნარდარანი გამსაკუთრებულ შემთხვევად შეიძლება ჩაითვალოს, რადგან მზარდმა სოციალ-ეკონომიკურმა უთანასწორობამ, ეფექტურმა რელიგიურმა ჯგუფებმა და რეპრესიულმა სახელმწიფოებრივმა რეაქციამ შესაძლოა ბიძგი მისცეს რელიგიურ ექსტრემიზმს და გააძლიეროს იგი (Wilhelmsen 2009, 731).

აზერბაიჯანის ეკონომიკა 2015 წლის შემდეგ განსაკუთრებით დიდი პრობლემის წინაშე აღმოჩნდა. ეკონომიკურმა კრიზისმა და მანათის დევალვაციამ კიდევ უფრო მეტად დაამძიმა მდგომარეობა. მართალია სახელმწიფომ გაატარა გარკვეული რეფორმები, მაგრამ მდგომარეობა საბოლოოდ მაინც ვერ გამოსწორდა (ძალადობრივი ექსტრემიზმის ფესვები აზერბაიჯანსა და საქართველოში 2018, 9). მოსახლეობის 45%-ზე მეტი სიღარიბის ზღვარს ქვემოთ ცხოვრობს და მზარდმა უფსკრულმა მდიდრებსა და ღარიბებს შორის (Wilhelmsen 2009, 737) შეიძლება ისლამი ბრძოლის იარაღად გამოიყენოს, ხოლო აზერბაიჯანის რეპრესიულმა პოლიტიკამ შესაძლოა უბიძგოს ძალადობისკენ (Wilhelmsen 2009, 738).

უშუალოდ ტერორიზმის საფრთხის წინაშე აზერბაიჯანი 2007 წელს დადგა. იხაგარ მოლაჩიევა, წახური ეთნიკური ჯგუფის წარმომადგენელმა, დაღესტნის დედაქალაქ მახაჩკალაში შეისწავლა ისლამი, დაბრუნდა აზერბაიჯანში და 2008 წელს აბუ-ბაქრის მეჩეთში ჯიხადი სცადა. თუმცა წინააღმდეგობის გამო ჩანაფიქრი ვერ განახორციელა. მოლაჩიევი დაღესტანში გაიქცა, სადაც რუსეთის სპეცსამსახურებმა დახვრიტეს. 2008 მოვლენების გამო აბუ-ბაქრის მეჩეთი 4 წლით დაიხურა. ტერაქტის კიდევ ერთი მცდელობა იყო 2012 წელს „ევროვიზიის“ დაჯილდოების ცერემონიაზე. აზერბაიჯანის სპეცსამსახურებმა ტერორიზმის ბრალდებით ქალაქ განჯაში მოკლეს ვუგარ პადაროვი, თუმცა ნამდვილად იგეგმებოდა თუ არა ტერაქტი დაზუსტებული არ არის (Salafist Risks in Azerbaijan/Assessing Sunni Islamist Recent Developments 2014, 4).

აზერბაიჯანში რელიგიური გრძნობები საკმაოდ მწვავე პრობლემას. აზერბაიჯანის მთავრობა ტერორიზმის წინააღმდეგ ხისტ პოლიტიკას ატარებს, რაც შესაძლოა პირიქით უარყოფითად მოქმედებდეს ქვეყნის უსაფრთხოებაზე. 2011 წელს აზერბაიჯანის მთავრობამ აკრძალა საჯარო სკოლებში ჰიჯაბის ტარება, რასაც დიდი წინააღმდეგობა და მასობრივი საპროტესტო აქციები მოჰყვა, შემდეგ კი ფართო კამპანიაში გადაიხარდა. დაიწყო ხელმოწერების შეგროვება. ყოველივე ეს მიუთითებს ისლამის გავლენის ზრდას. აზერბაიჯანის მოსახლეობის ნაწილი, რომელსაც მძიმე სოციალურ-ეკონომიკური პრობლემები აქვთ, უფრო მეტად მოწყვლადები არიან ძალადობრივი რადიკალიზაციისა და ექსტრემიზმის წინაშე და ხისტმა პოლიტიკამ შესაძლოა უკურეაქცია გამოიწვიოს მათ რადიკალიზაციას შეუწყოს ხელი.

სალაფიზმი დიდხანს არ განიხილებოდა საფრთხის შემცველად. აზერბაიჯანის სახელმწიფოს მკაცრმა ზეწოლამ სუნიტურ თემებზე მოსახლეობის რადიკალიზაცია გამოიწვია, მიატოვა აზერბაიჯანი და გლობალურ ჯიჰადში ჩაერთო. თუმცა ეს არ ნიშნავს, რომ პოლიციამ არ უნდა აკონტროლოს სხვადასხვა ჯგუფები, თუმცა საჭიროა სიფრთხილის გამოჩენა, რადგან პირიქით ბიძგის მიმცემი არ გახდეს და ხელი არ შეუწყოს რადიკალიზაციის ფაქტებს (Salafist Risks in Azerbaijan/Assessing Sunni Islamist Recent Developments 2014, 8).

აზერბაიჯანში ცალკე პრობლემას წარმოადგენს კორუფცია და კლანური მმართველობა. იმ განათლებულ ახალგაზრდებში, რომლებმაც ვერ შეძლეს სამსახურის შოვნა და საკუთარი თავის რეალიზება ნეპოტიზმის გამო, სახელმწიფოს მიმართ გარკვეულწილად გაუცხოება და გაბრაზება გამოიწვია, მათი მოწყვლადობის ხარისხი კი კიდევ უფრო მეტად გაზარდა.

არსებობს მოსაზრება, რომ ჯიჰადისტურ ქსელს მხოლოდ მძიმე სოციალურ-ეკონომიკური პირობების და დაბალი განათლების მქონე ადამიანები უერთდებიან. თუმცა მკვლევარებმა შეისწავლეს ინტერნეტ საიტები და დაადგინეს, რომ სალაფიტები ხშირად კარგად განათლებული, კარგი სოციალური სტატუსით და შემოსავლის მქონე პირები არიან. ისინი დღევანდელ კორუმპირებულ აზერბაიჯანის

ხელისუფლებასთან იდეოლოგიურ ვაკუუმს განიცდიან და ეძებენ სულიერ ალტერნატივებს (Wilhelmsen 2009, 735).

ჯიჰადურმა სალაფიზმა „ტყის ძმები“, რომელიც შექმნა მოლაჩაევმა (Salafist Risks in Azerbaijan/Assessing Sunni Islamist Recent Developments 2014, 6), სოციალურმა ქსელებმა, ფეისბუქმა და vkontakte (vk.com) აზერბაიჯანის ახალგაზრდობის რადიკალიზაციის პროცესზე გადამწყვეტი როლი ითამაშა. აზერბაიჯანიდან, ისევე როგორც საქართველოდან, არაბულ სამყაროში ძირითადად თურქეთის გავლით ხვდებიან (Salafist Risks in Azerbaijan/Assessing Sunni Islamist Recent Developments 2014, 7).

### **სახელმწიფოს მიერ გატარებული პოლიტიკა:**

უნდა აღინიშნოს, რომ აზერბაიჯანის ხელისუფლებამ სწორად შეაფასა მოსალოდნელი საფრთხეები და განახორციელა გარკვეული საკანონმდებლო ცვლილებები. 1999 წლის 18 ივნისს აზერბაიჯანში მიღებულ იქნა კანონი ტერორიზმის წინააღმდეგ. 2014 წელს განხორციელებული ცვლილებით კი დასჯადი გახდა ტერორიზმის ნებისმიერი სახით მოწოდება. ამავე წლის სექტემბერში აზერბაიჯანის ხელისუფლებამ ბაქოში 26 ჯიჰადისტი დააკავა, რომლებიც სიარიაში აპირებდნენ გადასვლას (Omsarashvili 2018, 31). გარდა ამისა, აღსანიშნავია, რომ აზერბაიჯანელ სტუდენტებზე საზღვარგარეთის ისლამურ უნივერსიტეტებში სწავლის შეზღუდვა მოქმედებს (Omsarashvili 2018, 31). თუმცა რამდენად სწორია ეს პოლიტიკა, საკამათოა. ემილ სულეიმანოვის აზრით მსგავსმა ანტივაკაბიტურმა პოლიტიკამ შესაძლოა, პირიქით, ხელი შეუწყოს რადიკალიზაციას (Omsarashvili 2018, 32).

მძიმე სოციალურ ეკონომიკური პირობების აღმოსაფხვრელად სახელმწიფომ გაატარა გარკვეული ღონისძიებები სხვადასხვა სოციალური პროგრამების ხარჯზე. მთავრობამ რელიგიური თემები სახელმწიფო კონტროლს დაუქვემდებარა. აზერბაიჯანის ხელისუფლება განსაკუთრებით ზრუნავს ირანის გავლენის შეზღუდვაზე. სწორედ ამ მიზნით შეზღუდა რელიგიური ლიტერატურის ექსპორტი ირანიდან.

პრობლემის აღმოსაფხვრელად ხელისუფლებამ უნდა იზრუნოს ეკონომიკური პრობლემის გაუმჯობესებაზე, დასაქმების დონის გაზრდაზე და მის ხელმისაწვდომობაზე, გაატაროს განათლების რეფორმა. აზერბაიჯანისთვის განსაკუთრებით საფრთხის შემცველია სალაფიზმის მიმდევრების ზრდა. სალაფიზმი კი, როგორც ჩანს, აზერბაიჯანში დაფინანსებულია ახლო აღმოსავლეთის მიერ (Wilhelmsen 2009, 739). ამიტომ საჭიროა რელიგიური ორგანიზაციებზე კონტროლი, რათა არ მოხდეს მისი გამოყენება სხვა მიზნით.

რამდენად დგას რადიკალიზაციის საფრთხე აზერბაიჯანში? აღნიშნულ კითხვაზე პასუხი შევეცდები დასკვნის სახით შემოგთავაზოთ. ტერორისტული დაჯგუფებები რაციონალური აქტორები არიან. მათთვის მთავარი რაც შეიძლება დიდი რაოდენობით მსხვერპლი და დიდი რეზონანსის გამოწვევაა. ამიტომ ბაქოზე თავდასხმა ტერორისტებისთვის მიმზიდველი არ არის. ერთადერთი სამიზნე, რაც შეიძლება მათი ინტერესის საგანს წარმოადგენდეს, აშშ-ის, ბრიტანეთის და ისრაელის საელჩოები და ბაჰო-თბილისი-ჯეიჰანის მილსადენია. თუმცა არც ეს მილსადენი არ არის ისეთი მნიშვნელობის, რომ ტერორისტული ორგანიზაციებისთვის მალალ ინტერესს იწვევდეს. ბაჰო-თბილისი-ჯეიჰანის მილსადენი მსოფლიო ნავთობის მოხმარების მხოლოდ 1.2%-ს ამარაგებს. გარდა ამისა, დაზიანებული მილსადენის რეკონსტრუქცია შესაძლებელია ერთ ან რამდენიმე კვირაში. მაგისტრალის დაზიანებამ კი შესაძლოა გამოიწვიოს პანიკა და ნავთობის ფასები გაზარდოს მსოფლიო ბაზარზე, რაც დიდი ალბათობით სულაც არ უნდა აწყობდეს არაბულ სამყაროს. თუმცა, მეორეს მხრივ, მილსადენზე თავდასხმა აზერბაიჯანისთვის შესაძლოა კატასტროფის ტოლფასი გახდეს და ქვეყანამ დაკარგოს თავისი მიმზიდველობა მაღალი ფინანსური რისკების გამო (Valiyev 2008, 102). მაგისტრალზე თავდასხმის შემთხვევაში კი დიდი ზიანი არა მხოლოდ აზერბაიჯანს, არამედ საქართველოს ეკონომიკას და უსაფრთხოებასაც მიადგება. რადიკალიზაციის ზრდა აზერბაიჯანში საქართველოსთვის საფრთხის შემცველი შეიძლება იყოს სარკინიგზო მაგისტრალისა და უპირველეს ყოვლისა გახსადენისა და მილსადენის გამო (Omsarashvili 2018, 32).

აზერბაიჯანი დიდი შანსია, რომ არ წარმოადგენდეს „ისლამური სახელმწიფოს“ მხრიდან პირდაპირ სამიზნეს, რადგან შიიტური სახელმწიფოა და მიუხედავად ყველაფრისა, სალაფიზმის გავრცელება მაინც დიდი პრობლემაა ქვეყანაში. გარდა ამისა Global Terrorism Index Report-ის მიხედვით აზერბაიჯანი

ტერორიზმის მხრივ საშიშ ქვეყნად არ აღიქმება. 2017წ. მონაცემებით მხოლოდ 95-ე ადგილზეა. ახერბაიჯანი „დაემისთვის“ სავარაუდოდ უფრო ტრანზიტული ქვეყანის დანიშნულებით იწვევს ინტერესს, ვიდრე უბრალოდ მებრძოლების მთავარ ექსპორტიორად.

#### 4. ჩრდილო კავკასია

კიდევ ერთი რეგიონი, რომელიც საქართველოსთვის საფრთხეს წარმოადგენს, არის ჩრდილო კავკასია, რადგან იქ მიმდინარე პროცესები შესაძლოა პირდაპირ აისახოს ჩვენი ქვეყნის უსაფრთხოებაზე. სწორედ პირველი ჩეჩნეთის ომის შემდეგ ჩრ. კავკასიის მასშტაბით გავრცელდა ჯიჰადის საფრთხე (კვახაძე 2018, 6) და საქართველოში სალაფიზმის გავრცელება პანკისში ჩეჩნეთიდან ლტოლვილი მოსახლეობის გამოჩენას უკავშირდება. გარდა ამისა, ჩრ. კავკასიამ შესაძლოა საქართველო გამოიყენოს სატრანზიტო დანიშნულებით. ჩრ. კავკასიელ ჯიჰადისტებს შეუძლიათ პროპაგანდისტული ქსელის მეშვეობით ზეგავლენა იქონიონ ადგილობრივი მოსახლეობის რადიკალიზაციაზეც (კვახაძე 2018, 6). ამასთანავე, ჩრ. კავკასიაში არსებული მდგომარეობა შესაძლოა პირდაპირ აისახოს საქართველოზე, თუ კვლავ დიდი რაოდენობით დევნილები მოაწყდებიან საქართველოს. ეს კი კიდევ უფრო მეტად დაამძიმებს პანკისის რეგიონის ეთნიკურ მდგომარეობას (კვახაძე 2018, 7).

ჩრ. კავკასიაში რადიკალიზაციის მთავარი ხელშემწყობი ფაქტორები, ისევე როგორც ახერბაიჯანში, სახელმწიფოს მხრიდან სალაფიტურ ორგანიზაციებზე ზეწოლა, კორუფცია, მძიმე სოციალურ-ეკონომიკური პირობებია. ყოველივე ამას ხელი ჩეჩნეთის ომებმა შეუწყო. ჩეჩნეთის ომის დროს ჩამოყალიბდა ჯიჰადისტური ქსელები და ე.წ. „კავკასიის ემირატი.“ ზუსტი მონაცემები ცნობილი არ არის, თუმცა დაუზუსტებელი ინფორმაციით ჩრ. კავკასიიდან 1000 მებრძოლი იმყოფება „ისლამურ სახელმწიფოში“ საბრძოლველად. რადგან ადგილობრივი ხელისუფლების წარმომადგენლები არ ასხვავებენ სალაფიზმის ძალადობრივ და არაძალადობრივ მიმდინარეობებს და ერთნაირად ებრძვის მათ, ახალგაზრდებს ძალადობრივი ჯიჰადი უფრო იზიდავს, რადგან პოლიტიკური ცვლილებების ერთადერთ გზად მიაჩნიათ (Clifford 2017). სახელმწიფო სრულად აკონტროლებს რელიგიურ სასწავლებლებს, თავად ნიშნავს სასულიერო პირებს, მძიმე მდგომარეობაში აყენებს მათ, რაც მეტ ბიძგს აძლევს ახალგაზრდებს რადიკალიზაციისკენ.

#### 5. თურქეთი და მისგან მომდინარე საფრთხეები

თურქეთშიც საკმაოდ დიდია ფუნდამენტალისტი ისლამისტების რაოდენობა. ბოლო პერიოდში თურქეთში მიმდინარე მოვლენები კი ძალზედ საყურადღებოა ქართული მხარისთვის, რადგან თურქეთმა აშკარად გადაუხვია დასავლურ გზას და რადიკალიზაციის საკმაოდ დიდი საფრთხეც შეიძლება შეიქმნას. თურქეთი კი ძალიან ახლოსაა საქართველოსთან და მისი გავლენაც საკმაოდ დიდია ქვეყანაზე. ხელახალი ისლამიზაცია აჭარის მაღალმთიანეთში ნაწილობრივ მისი თურქეთთან გეოგრაფიული სიახლოვის ბრალიცაა. აჭარის ბარში განსხვავებული სიტუაციაა, რაც ძირითადად მოსახლეობის ხელახალ გაქრისტიანებაში გამოიხატება, მაგრამ აქაც საკმაოდ დიდია თურქეთის გავლენა. ბათუმის და ზოგადად აჭარის ეკონომიკაში საკმაოდ დიდი ნაწილი თურქულ ინვესტიციებზე მოდის. აქვს თუ არა თურქეთს რაიმე სახის ინტერესი აჭარის რეგიონის მიმართ, დაზუსტებით ძნელია თქვა. შესაძლოა თურქეთის ხელისუფლებას სულაც არ აწყობდეს აჭარის გამო დამატებითი პრობლემები შეიქმნას, მაგრამ მათი აქტიურობა რეგიონში მომავალში რა შედეგებს მოიტანს არავინ იცის.

#### 6. ირანი

რაც შეეხება ირანს, მიუხედავად იმისა, რომ საქართველოს უშუალო მეზობელი არაა, საკმაოდ დიდი გავლენა აქვს ქვეყანაზე. ამ ქვეყნიდანაც ინვესტიციების დიდი ნაკადი მოდის და ბოლო პერიოდში საკმაოდ გააქტიურდა საქართველოსა და ირანს შორის ურთიერთობა. ამ ქვეყანას რამდენად შეიძლება ჰქონდეს ინტერესი საქართველოს მიმართ უფრო ძნელი სათქმელია, თუმცა ირანიც და თურქეთიც სირიის კონფლიქტშია ჩაბმული და ჩვენ მათ შორის ვართ. საქართველოს საზღვრებთან გაჩენილი რადიკალური ისლამის მიმდევრების ზრდა კი დიდ საფრთხეს უქმნის ჩვენს ქვეყანას (ბასილაია 2014).

სამი მუსლიმური სახელმწიფოს არსებობა ჩვენს სამეზობლოში არ გვაძლევს მოდუნების საშუალებას, მით უმეტეს, რომ ამ სახელმწიფოებშიც იმატა რადიკალური ისლამის მიმდევრების რიცხვმა. მთავარია მოსალოდნელი საფრთხეები სწორად შევაფასოთ და არ დავუშვათ ექსტრემიზმის ზრდა საქართველოში.

განხილულ სამ გეოგრაფიულ არეალს შორის ჩრ. კავკასია, საქართველო, აზერბაიჯანი არსებული პოლიტიკური, ეკონომიკური და სოციალური განსხვავების მიუხედავად სალაფიტურ-ჯიჰადისტური მიმდინარეობის პოპულარობას რამდენიმე საერთო ფაქტორი განაპირობებს. ერთ-ერთი ასეთი ფაქტორი სალაფიტური მიმდინარეობის როგორც ძალადობრივი, ისე არაძალადობრივი მიმართულების ერთი იარაღის ქვეშ გაერთიანებაა: „ექსტრემისტი-ვაჰაბისტი“. ჩრ. კავკასიასა და აზერბაიჯანში სალაფიტების წინააღმდეგ მკაცრმა პოლიტიკამ უკურეაქცია გამოიწვია და მათ რადიკალიზაციას უფრო მეტად შეუწყობ ხელი. როგორც კლიფორდი განიხილავს, ტრადიციული ისლამი რატომღაც ასოცირდება სახელმწიფო უწყებებთან, სალაფიტურ ისლამის მიმდევრებს კი არ ეძლევათ სახელმწიფო პოლიტიკურ პროცესებში მონაწილეობის უფლება, რაც მათ რადიკალიზაციისა და ძალადობისკენ უბიძგებს (Clifford 2017).

## 7. რუსეთის ფაქტორი და მისგან მომავალი საფრთხეები საქართველოსთვის

ცალკე გასათვალისწინებელია რუსეთის ფაქტორიც. რუსეთი „ისლამური სახელმწიფოს“ წინააღმდეგ ბრძოლის საბაბით შესაძლოა პანკისის ხეობას დაესხას თავს და ქართული სახელმწიფო კიდევ ერთხელ განდეს რუსული აგრესიის მსხვერპლი. საქართველო ამ მხრივაც მნიშვნელოვანი გამოწვევების წინაშე დგას. როგორც სლავროვის ერთ-ერთ განცხადებაშია ნათქვამი, თავის დროზე რუსეთმა საქართველოსთან სავიზო რეჟიმი სწორედ პანკისის ხეობიდან მომავალი საფრთხეების გამო დააწესა (ლომსაძე 2016). წლების განმავლობაში რუსეთი პანკისის ხეობიდან მომავალი საფრთხეებით მანიპულირებდა და ხეობას დღემდე ჩეჩენი ბოევიკების თავშესაფრად და ტერორიზმის წყაროდ მიიჩნევს.

რუსეთის პოზიციით პანკისი დღემდე ტერორიზმის თავშესაფარია და საფრთხეს უქმნის მის უსაფრთხოებას. ყოველივე ზემოთ აღნიშნული ფაქტი საკმაოდ მოწყვლადს ხდის საქართველოს რუსეთის მხრიდან მოსალოდნელი აგრესიისათვის.

## 8. დასკვნა

როგორც ვხედავთ, რელიგიური რადიკალიზაცია კავკასიის რეგიონის უსაფრთხოების მთავარ დილემას წარმოადგენს. კავკასიის რეგიონის სოციალ-ეკონომიკური და პოლიტიკური განსხვავების გამო შესაძლოა რადიკალიზაციის მოტივები მკვეთრად განსხვავდებოდეს სხვადასხვა რეგიონში (Clifford 2017). ყოველივე ამას ხელი რადიკალური ისლამის გავრცელებამ შეუწყობ. სალაფიზმი აუცილებლად არ ნიშნავს ძალადობას, თუმცა ხშირად სწორედ ძალადობასთან ასოცირდება, რამაც სალაფიტური მიმდინარეობის მარგინალიზაცია გამოიწვია. შესაძლოა ესეც იყოს ერთ-ერთი მიზეზი, რაც მუსლიმებს უბიძგებს რადიკალიზაციისკენ (Clifford 2017).

რეგიონში „ისლამური სახელმწიფოს“ პოპულარობამ კითხვის ნიშნის ქვეშ დააყენა საქართველოს უსაფრთხოება. ქვეყანა რამდენიმე მნიშვნელოვანი გამოწვევის წინაშე დადგა: საქართველო ისლამური სახელმწიფოს მხრიდან შესაძლოა გამოყენებულ იქნას შემდეგი მიზნებით: ტერიტორიის გამოყენება ტრანზიტული დანიშნულებით ჩრდილო კავკასიის, შუა აზიის, თურქეთის და ახლო აღმოსავლეთის ქვეყნების მიმართულებით; ქართული საბანკო და სხვა ფინანსური ინსტრუმენტების მეშვეობით ფულადი სახსრების მოძრაობა ტერორისტული საქმიანობის უზრუნველსაყოფად; თავშესაფრების, მარშუტების ქსელის შექმნა, ქვეყანაში არსებული ლიბერალური სავიზო პოლიტიკის გამოყენება, დივერსიები სტრატეგიული მნიშვნელობის მქონე მილსადენებზე (საქართველოს წინაშე არსებული საფრთხეებისა და გამოწვევების ანალიზი 2018, 11-12).

აქედან გამომდინარე, ჩემი აზრით, საქართველოს ხელისუფლებამ პირველ რიგში უნდა იზრუნოს მუსლიმი მოსახლეობის ინტეგრაციაზე, უნდა კონტროლდებოდეს თუ რა განათლებას იღებენ ისინი თავიანთ სასწავლებლებში. სახელმწიფომ ხელი უნდა შეუწყოს ქრისტიანების და მუსლიმების მშვიდობიან თანაცხოვრებას და მუსლიმთა უფრო ღრმა ინტეგრაციას ქართულ საზოგადოებაში რათა თავიდან ავიცილოთ მოსალოდნელი საფრთხეები. საგარეო პოლიტიკის კუთხით კი უნდა გააძლიეროს

დასავლურ ორგანიზაციებთან თანამშრომლობა და მეზობელ ქვეყნებთან აქტიური თანამშრომლობით ხელი შეუშალოს რადიკალიზაციის ფაქტებს საქართველოში.

### რეკომენდაციები

- ❖ საქართველოს ხელისუფლებამ უნდა გაატაროს აქტიური ანტიტერორისტული პოლიტიკა. ითანამშრომლოს უცხო ქვეყნის სპეცსამსახურებთან. აქტიური თანამშრომლობა საჭირო მეზობელი ქვეყნების, განსაკუთრებით კი თურქეთის სპეცსამსახურებთან, რადგან საქართველოდან სწორედ თურქეთის გავლით ხვდებიან სირიაში.
- ❖ გააძლიეროს საზღვრის დაცვის მექანიზმები.
- ❖ კონტროლი განახორციელოს რელიგიურ სასწავლებლებზე, ე.წ. „მედრესეებზე“, რათა არ დაუშვას ამ სასწავლებლებში რადიკალიზაციის წარმოშობა.
- ❖ იზრუნოს ეთნიკური და რელიგიური უმცირესობების ინტეგრაციაზე. საჭიროა გაუმჯობესდეს ეთნიკური და რელიგიური უმცირესობების განათლების დონე და ეკონომიკური მდგომარეობა. შესაბამისმა უწყებებმა უნდა შეიმუშავონ გარკვეული სტრატეგია ეთნიკური უმცირესობების სოციალურ-ეკონომიკური მდგომარეობის გაუმჯობესებისთვის და ინტეგრაციისთვის.

### ლიტერატურა:

ანთაძე, გიორგი. ტერორიზმის დეფინიციის პრობლემა. თბილისი, 2009.

არტი რობერტ და ჯერვისი რობერტ. საერთაშორისო პოლიტიკა, მუდმივი ცნებები და თანამედროვე საკითხები, ჰომანი ბრიუს, „რა არის ტერორიზმი“, ილიას სახელმწიფო უნივერსიტეტის გამომცემლობა, თბილისი, 2011.

ბასილია, ეკატერინე. 2014. Internet. Available from [http://www.resonancedaily.com/index.php?id\\_rub=2&id\\_artc=20874](http://www.resonancedaily.com/index.php?id_rub=2&id_artc=20874) - (28-01-2018).

ბატიაშვილი, ზურაბ. სალექციო კურსი „ახლო აღმოსავლეთი და თურქეთი.“ საქართველოს სტრატეგიისა და საერთაშორისო ურთიერთობათა კვლევის ფონდი (GFSIS). თბილისი, 10.12.2018.

ბატიაშვილი, ზურაბ. ტელეკომპანია „მაესტრო.“ თბილისი, 08.01.2019.

გოგუაძე, გიორგი. ისლამური სახელმწიფოს პროპაგანდა და საქართველოს მოქალაქეთა გადაბირების მეთოდები. საქართველოს სტრატეგიისა და საერთაშორისო ურთიერთობათა კვლევის ფონდი (GFSIS), 2017წ.

გოგუაძე გიორგი, კაპანაძე სერგი. დაუმი და საქართველოს წინაშე არსებული გამოწვევები. საქართველოს რეფორმების ასოციაცია (GRASS), პოლიტიკური დოკუმენტი, ნოემბერი, 2015წ.

იმედაშვილი, გიორგი. 2015. Internet. Available from <http://iveria.biz/1399-isis-.html> -(28-01-2018).

„ისლამურმა ხალიფატმა საქართველო მონიშნა“, „Prime Time“, 2015. Internet. Available from <http://primetime.ge/>-(28-01-2018).

კვახაძე, ალექსანდრე. საქართველო ჩრდილო კავკასიაში: გამოწვევები და სამომავლო პერსპექტივები. საქართველოს სტრატეგიისა და საერთაშორისო ურთიერთობათა კვლევის ფონდი (GFSIS), 2018წ.

კლიფორდი, ბენეტ. ძალადობრივი რელიგიური ექსტრემიზმის განმაპირობებელი ფაქტორები კავკასიაში სირიასა და ერაყში მიმდინარე კონფლიქტის შედეგად: ჩრდილოეთი კავკასია, საქართველო და აზერბაიჯანი, 2017 წლის 1 მარტი, Internet. Available from <http://regional-dialogue.com/relig/> - (31-01-2019).

„პასუხი ძალიან მკაცრი იქნება“-ისლამური ხალიფატის მუქარა საქართველოს. NewPosts 2015, Internet. Available from <http://www.newposts.ge/?l=G&id=91840>- (02-02-2019).

„რადიკალიზაციასა და ძალადობრივ ექსტრემიზმთან გამკლავების მექანიზმების გაუმჯობესება საქართველოში.“ საქართველოს უსაფრთხოებისა და განვითარების ცენტრი (GCSD), პოლიტიკის დოკუმენტი, თბილისი, 2018.

- რელიგიური ტოლერანტიზმი საქართველოში. 2013. Internet. Available from [http://intermedia.ge/სტატია/25318-რელიგიური-ტოლერანტიზმი-საქართველოში-კვლევითი-ნაშრომი/94-\(28-01-2018\)](http://intermedia.ge/სტატია/25318-რელიგიური-ტოლერანტიზმი-საქართველოში-კვლევითი-ნაშრომი/94-(28-01-2018)).
- სანიკიძე, გიორგი. „ისლამური სახელმწიფო“ და „დიდი თამაში“ ახლო აღმოსავლეთში. საქართველოს სტრატეგიისა და საერთაშორისო ურთიერთობათა კვლევის ფონდი (GFSIS), თბილისი, 2015წ.
- საქართველოს კანონი ტერორიზმთან ბრძოლის შესახებ. თბილისი, 2007. Internet. Available from [http://police.ge/files/pdf/sakanonmdeblo%20baza/21.Law\\_on\\_Terrorism.pdf-\(28-01-2018\)](http://police.ge/files/pdf/sakanonmdeblo%20baza/21.Law_on_Terrorism.pdf-(28-01-2018)).
- საქართველოს კონსტიტუცია. თბილისი, 1995.
- საქართველოს სახალხო დამცველის ანგარიში საქართველოში ადამიანის უფლებათა და თავისუფლებათა დაცვის მდგომარეობის შესახებ. 2015 წელი.
- „საქართველოს წინაშე არსებული საფრთხეებისა და გამოწვევების ანალიზი.“ საქართველოს სტრატეგიული ანალიზის ცენტრი (GSAC), თბილისი, 2018.
- სირბილაძე, ირაკლი. 2013. Internet. Available from [http://www.socium.ge/index.php/articles/student-articles/45-terrorizmis-gavlena-vestfaliur-saertashoriso-wesrigze-\(28-01-2018\)](http://www.socium.ge/index.php/articles/student-articles/45-terrorizmis-gavlena-vestfaliur-saertashoriso-wesrigze-(28-01-2018)).
- ტელეკომპანია „ტაბულა“, გადაცემა „თეორემა“, „ისლამური სახელმწიფო, პანკისი და საქართველოს შეთავაზება“, 2014 წლის 30 სექტემბერი. Internet. Available from [https://www.youtube.com/watch?v=7O5Ucss9cv0-\(28-01-2018\)](https://www.youtube.com/watch?v=7O5Ucss9cv0-(28-01-2018)).
- ფუკუიამა, ფრენსის. იდენტობა, იდენტობის თანამედროვე პოლიტიკა და ბრძოლა აღიარებისთვის. ეკონომიკური პოლიტიკის კვლევის ცენტრი, თბილისი, 2018.
- ჩიქოვანი, ნინო. რელიგია და კულტურა სამხრეთ კავკასიაში. თბილისი, 2006.
- ჩრდილო ატლანტიკური ხელშეკრულება, ვაშინგტონი, კოლუმბიის ოლქი , 4 აპრილი, 1949წ. Internet. Available from [http://www.eu-nato.gov.ge/ge/nato/intensified-dialogue-\(28-01-2018\)](http://www.eu-nato.gov.ge/ge/nato/intensified-dialogue-(28-01-2018)).
- “ძალადობრივი ექსტრემიზმის ფესვები აზერბაიჯანსა და საქართველოში.“ საქართველოს სტრატეგიული ანალიზის ცენტრი (GSAC), ფრიდრიხ ებერტის ფონდი (FES), თბილისი, 2018.
- წულაძე, ზაზა. „26-ე მსხვერპლი: სკოლიდან გაპარული ომალოელი ისლამისტი“, „ამერიკის ხმა“, 2016 წლის 14 სექტემბერი, Internet. Available from [https://www.amerikiskhma.com/a/georgian-islamist-militant-killed-in-al-raqqah/3635639.html-\(28-01-2018\)](https://www.amerikiskhma.com/a/georgian-islamist-militant-killed-in-al-raqqah/3635639.html-(28-01-2018)).
- ჯაფარიძე არჩილ, ჭოლოკავა თორნიკე. „ისლამური სახელმწიფოს“ ახალი სახელმძღვანელო, Caucasus Academy of Security Experts, Case Brief Report, ოქტომბერი, 2016. Internet. Available from [https://www.globalcase.org/PDFs/Reports/CASE-BRIEF-REPORT-5.pdf-\(29-06-2018\)](https://www.globalcase.org/PDFs/Reports/CASE-BRIEF-REPORT-5.pdf-(29-06-2018)).
- Carter Ashton B., Deutch John, Zelikow Philip, Catastrophic Terrorism: Tackling the New Danger, Foreign Affairs, 1998. Internet. Available from [https://www.foreignaffairs.com/articles/united-states/1998-11-01/catastrophic-terrorism-tackling-new-danger-\(02-02-2019\)](https://www.foreignaffairs.com/articles/united-states/1998-11-01/catastrophic-terrorism-tackling-new-danger-(02-02-2019)).
- Clifford, Bennett. Georgian Foreign Fighters in Syria and Iraq-Factors of Violent Extremism and Recruitment, Georgian Foundation for Strategic and Intertational Studies (GFSIS), Expert Opinion N 48, Tbilisi, 2015.
- Country Reports on Terrorism 2014, United States Department of State Publication Bureau of Counterterrorism Released June 2015.
- Gates Scott, Podder Sukanya, Social Media, Recruitment, Allegiance and the Islamic State, 2015. Available from [http://www.terrorismanalysts.com/pt/index.php/pot/article/view/446/html-\(29-06-2018\)](http://www.terrorismanalysts.com/pt/index.php/pot/article/view/446/html-(29-06-2018)).
- “Georgia 2014 International Religious Freedom Report.“ International Religious Freedom Report for 2014 United State Department of State, Bureau of Democracy, Human Right and Labor.
- Global Terrorism Index 2017, Measuring and Understanding the Impact of Terrorism. Institute for Economics & Peace. 2017.
- Hoffman, Bruce. Inside Terrorism. Columbia University Press. 2006.
- Jetter, Michael. Terrorism and the Media, Discussion Paper, 2014.
- King James, Shiloach Gilad, Revenge Killing: ISIS Supporters Celebrate Nice Attack, 2016. Internet. Available from [http://www.vocativ.com/340859/revenge-killing-isis-supporters-celebrate-nice-attack/-\(29-06-2018\)](http://www.vocativ.com/340859/revenge-killing-isis-supporters-celebrate-nice-attack/-(29-06-2018)).
- Krueger Alan, Maleckova Jitka, Education, Poverty and Terrorism: Is There a Causal Connection?, The Journal of Economic Perspectives, Vol. 17, No. 4, 2003: 119–144.

- Lee, Alexander. *Who Becomes a Terrorist?: Poverty, Education, and the Origins of Political Violence*, Cambridge University Press, 2011.
- Lomsadze, Giorgi. Georgia: ISIS in Pankisi? What Drives Russia's Claims? Internet. Available from [https://eurasianet.org/georgia-isis-in-pankisi-what-drives-russias-claims-\(02-02-2019\)](https://eurasianet.org/georgia-isis-in-pankisi-what-drives-russias-claims-(02-02-2019)).
- Muslims in Europe, Report on 11 EU Cities, Open society Institute, 2010.
- Neumann, Peter. Foreign fighter total in Syria/Iraq now exceeds 20,000; surpasses Afghanistan conflict in the 1980s, 2015. Internet. Available from [http://icsr.info/2015/01/foreign-fighter-total-syriairaq-now-exceeds-20000-surpasses-afghanistan-conflict-1980s/-\(29-06-2018\)](http://icsr.info/2015/01/foreign-fighter-total-syriairaq-now-exceeds-20000-surpasses-afghanistan-conflict-1980s/-(29-06-2018)).
- Neumann, Peter. The Trouble with Radicalization. *International Affairs*, 89(4), 2013, 873-893.
- Olidort, Jacob. The Game Theory of Terrorism, How ISIS Radicalizes Others, *Foreign Affairs*, 2015. Internet. Available from [https://www.foreignaffairs.com/articles/2015-12-10/game-theory-terrorism-\(28-01-2018\)](https://www.foreignaffairs.com/articles/2015-12-10/game-theory-terrorism-(28-01-2018)).
- Omsarashvili, Giorgi. Salafism in Azerbaijan, *Philosophy Study*, January 2018, Vol. 8, No. 1, 29-33.
- Paraszczuk, Joanna. Should Georgia Fear IS Threat to its Pankisi Gorge?, *Radio Liberty* 2014. Internet. Available from [https://www.rferl.org/a/georgia-isis-islamic-state-pankisi-gorge-russia/26637101.html-\(02-02-2019\)](https://www.rferl.org/a/georgia-isis-islamic-state-pankisi-gorge-russia/26637101.html-(02-02-2019)).
- Parjiani, Zurab. "Political Islam in Georgia and the Treat of Radicalization." International Student Management Office, National Defense University, fort McNair, Washington, D.C. 20319-5062.
- Piazza, James A., "Is Islamist Terrorism More Dangerous? An Empirical Study of Group Ideology, Organization, and Goal Structure," *Terrorism and Political Violence*, Vol. 21, No. 1, 2009.
- Pokalova, Elena. Georgia, Terrorism, and Foreign Fighters, *Special Operations Journal*, Copyright Taylor & Francies Group, LLC, 2018.
- Post, Jarold. *The Mind of the Terrorist: The Psychology of Terrorism from the IRA to al-Qaeda*, Palgrave Macmillan. 2007.
- Roberts, Jeff John, Google and Internet Archive Are Top Choices for ISIS Propaganda, According to a New Study, 2018. Internet. Available from [http://fortune.com/2018/05/15/isis-propaganda-google-internet-archive/-\(30-06-2018\)](http://fortune.com/2018/05/15/isis-propaganda-google-internet-archive/-(30-06-2018)).
- Safety and Secyurity guidelines for Long Wolf Mujahideer and small cells, by the Mujahid brother, Internet. Available from <file:///C:/Users/n.lomidze/Desktop/lone-wolf-safe-sec.pdf> - (29-06-2018).
- Salafist Risks in Azerbaijan/Assessing Sunni Islamist Recent Developments, Institut Thomas More, July 2014.
- Schelling, Thomas C., *The Strategy of Conflict*, Harvard University, Cambridge, Massachusetts, London, England, 2d ed. Harvard College, 1980.
- Schmid, A., *The Routledge Handbook on Terrorism Research*, London and New York: Routledge, 2011.
- Stepanova, Ekaterina. *Terrorism in Asymmetrical Conflict, Ideological and Structural Aspects*, Oxford University Press, 2008.
- Tbilisi Counter-Terrorist Operation. სტრატეგიული ანალიზის ცენტრი (GSAC), ანალიტიკური ბიულეტენი, 2017 წლის დეკემბერი.
- The Caucasus Research Resource Centers, *Caucasus Barometer Survey: 2008-2013*. Internet. Available from <https://caucasusbarometer.org/en/cb-az/IMP1SS1/> - (31-01-2019).
- Understanding Radicalisation Review of Literaturure, Center for the Study of Democracy, 2016.
- Valiyev Anar M., Azerbaijan: Islam in a Post-Soviet Republic, *Middle East Review of International*, Vol. 9, No. 4 (December 2005).
- Valiyev Anar M., Foreign Terrorist Groups and Rise of Home-grown Radicalism in Azerbaijan, *HUMSEC Journal* 2 (2008).
- Williams, Paul D. (eds.), *Security Studies. An Introduction*, 2012, Second Edition.
- Wilhelmsen Julie. *Islamism in Azerbaijan: How Potent?*, *Studies in Conflict & Terrorism*, Copyright Taylor & Francies Group, LLC, 2009.
- Zelin, Aaron Y., *Picture Or It Didn't Happen: A Snapshot of the Islamic State's Official Media Output*, 2015. in this issue.





საანალიზო მასალას წარმოადგენს ფრონეს ხეობის სოფლების – არკნეთის, ახალშენის, ყორნისის, ბაყანთუბნის, უბიათის, კიმასის, ჭოლიბაურის, წუნარის, გვირგვინას, დიდმუხის, დვანის, ძვილეთის, ტანტისძირის, დირბის, არადეთის, წვერისა და სალოლაშენის ტოპონიმია.

ტოპონიმები ენის ლექსიკური ფონდისა ერთ-ერთი ცვალებადი ნაწილია, რომელიც შეიძლება დაიკარგოს, შეიცვალოს სახელწოდება ან გაჩნდეს ახალი.

ვახუშტი ბატონიშვილი ფრონეს ხეობაში ასახელებს ექვს მდინარეს: „ფაწა, ოთხი ფრონენი და შოლა“ (ბაგრატიონი, 1973: 377). აქ უნდა იგულისხმებოდეს ფაცის (ფცის) წყალი (ახლანდელი ფცის ფრონე, ფციულა) და ოთხი ფრონე. ესენია: დვანისწყალი (ახლანდელი ფრონე, დვანის ფრონე), ალის წყალი (ახლანდელი ალურა, ალისფრონე), სურამის წყალი (ახლანდელი სურამულა, სურამისფრონე), ბრეძისწყალი (ახლანდელი ბრეძულა, ბრეძისფრონე). ამ მდინარესთანაა დაკავშირებული ლოფინის წყალი, იგივე წაღვლურა, „წაღვლის ფრონე“ და შოლა (ლლონტი, 1988: 5). ადგილობრივი ხალხური ტრადიცია იცნობს თხუთმეტამდის ფრონეს და ყველა მათგანი ამავე რეგიონში იხსენიება.

დვანისწყალთან დაკავშირებით ვახუშტი მოკლედ აღწერს ბრეთს, ცეცხლიჯვარს, არადეთს, დირბს, ჭოლიბაურისხევს, წუნრისხევს, ერკნეთს, წორბისს, ნულისხევს, ყორნისს, ხტანისხევს, მათ ციხეებს და ოიკონიმებს ახასიათებს რელიეფისა და მცენარეული საფარის მიხედვით (ბაგრატიონი, 1973: 378).

სიტყვა ფრონე შეიძლება მივიჩნიოთ შედგენილ სიტყვად, რომლის „არქეტიპი ჩანს ფრ ან ამისი სტრუქტურული ვარიანტი (ფარ, ფონ, ფურ, ფორ) დაცული ქართულ ლექსიკაში ფრეს სახით (ჭის, ჭისწყლის მნიშვნელობით). საბა ამბობს: „ფრე წყარო ჭისაო“ (ორბელიანი, 1993: 198). ანტონ პირველს დამოწმებული აქვს კონტექსტში: „ჯურღმულ ფიცისა და ფრე არაადმოქმნილი, ხოლო ირისედ ჩუენდა ნიშად მშდობის იქმნა ქალწული“ (ბაგრატიონი, 1980: 152).

ხალხში გავრცელებულია გამოთქმა: „წამოვიდა ფრონე“, „იმდენი იწვიმა, ფრონე დადგა“, „ამოდენა ფრონეს ვინ გატოპავს“. „პირველად ფრონე სწორედ დენოტატი უნდა ყოფილიყო, საკუთარი სახელის (ჰიდრონიმის) ფუნქცია მას გვიან დაჰკისრებია. ამით შეიძლება აიხსნას ის საგულისხმო ფაქტიც, რომ ვახუშტის ნაშრომში ეს სიტყვა მოხსენებულია მხოლოდ მრავლობითი რიცხვის ფორმით (ფრონენი, ფრონეთა) (ლლონტი, 1988: 24).

ფრონეს ხეობის ქართლურის ტოპონიმიაში წარმოების მიხედვით ძირითადად გამოიყოფა: მარტივი, აფიქსაციისა და თხვა-კომპოზიციის გზით მიღებული სახელები.

სამეურნეო-ყოფით დანიშნულებასა და ნიშან-თვისებას გამოხატავენ მარტივი ტოპონიმები: კიბრავა (სახნავი ადგილი დვანში, მიუთითებს კიბესავით ასავლელზე), ნული (სოფელი ზნაურის რაიონში, ცარიელი), სუნისი (ნაწარმოებია სუნიდან), წორბისი (სოფელი), წნელისი (სოფელი).

მარტივი ტოპონიმების უმეტესობა მრავლობითი რიცხვის ფორმითაა წარმოდგენილი. მაგ.: ახობი, ბორბლები (სათესი ადგილი ახალშენში), დვალეები (უბანი ქვემო ოქონაში), ოლეები (სათესი ადგილი ავნევში), ლაშეები (ადგილი ნულში).

მარტივი ფუძეებიდან აფიქსების საშუალებით ახალი სიტყვების საწარმოებლად იგივე საწარმოთქმო საშუალებები გამოიყენება, რაც ქართული ენის დიალექტებში.

ფრონეს ხეობის მეტყველებაში შეიძლება გამოიყოს ტოპონიმების ოდენპრეფიქსული, ოდენსუფიქსური და პრეფიქსულ-სუფიქსური წარმოება.

ტოპონიმთა წარმოქმნის საშუალებებს შორის გარკვეული ადგილი უჭირავს ოდენპრეფიქსულ წარმოებას. საკვლევ ტერიტორიაზე დასტურდება ისეთი ტოპონიმები, რომლებიც მხოლოდ წინა ვითარებისა ნა- და დანიშნულების სა- თავსართებით იწარმოებიან. სა- აწარმოებს „მყოფადი დროის მიმღობას საშუალო და ვნებითი გვარის ზმნებისაგან, ნა- ნამყო დროის მიმღობას აგრეთვე საშუალო და ვნებითი გვარის შინაარსით...“ (ჩიქობავა, 1942: 183).

საკვლევ ტერიტორიაზე ოდენპრეფიქსული წარმოებისაა უმეტესად სახნავ-სათიბებისა და სოფლის სახელები: სა-კვირიკე (სათიბი ადგილი ავნევში), სა-გვრიტეები (სახნავი ადგილი ავნევში), სა-ბადურები (სათიბი ადგილი დირბში), ნა-ფუზვნები (სათიბი ადგილი ახალშენში, ნულში), ნა-ზვრები (სახნავი

ადგილი დირბში), ნა-კედლარები (სახნავი ადგილი ტახტისძირში), ნა-მყნეთი (მთა ახალშენში), ნა-მგლიანი (სათიბი უბიათში).

ფრონეს ხეობის მეტყველებამი დასტურდება -ეთ, -იან, -ებ, -ურ-ა (//-ულ-ა),

ოდენსუფიქსებით ნაწარმოები ტოპონიმები.

ფრონეს ხეობის ქართულურში -ეთ სუფიქსი აწარმოებს გეოგრაფიულ სახელებს: ბრ-ეთ-ი, ძვილ-ეთ-ი, არკნ-ეთ-ი და სხვა. -ათ სუფიქსი დასტურდება სოფლის სახელწოდებაში უბი-ათ-ი. სამეცნიერო ლიტერატურაში -ათ სუფიქსი მიჩნეულია -ეთ სუფიქსის ზანურ შესატყვისად (ჯორბენაძე, კობაიძე, ბერიძე, 1988: 26). მსგავსი წარმოებისა უნდა იყოს -უთ სუფიქსი მუგ-უთ-ში (კობერიძე, 2008: 166).

-იან სუფიქსი კუთვნილებაზე, ქონებასა და ჩამომავლობაზე მიუთითებს გვარებიდან ნაწარმოები ადგილის სახელები: ლოქაბიძ-იან-თ-ი, ბერიძ-იან-თ-ი, ბლიაძ-იან-თ-ი. „ეს მაწარმოებელი მიღებული ჩანს ეან-ისაგან. ძველად მისი ფუნქცია უნდა ყოფილიყო, აღენიშნა წარმომავლობა ვინმესაგან, აქედან შემდეგ უნდა განვითარებულიყო გაგება კუთვნილებისა და ვისიმე მიმდევრობისა: ქრისტ-იან-ი, მაჰმად-იან-ი და მისთ... ამჟამად -იან-ი აღნიშნავს ყოლ-ქონებას: ცოლ-იან-ი, ცხვრ-იან-ი, საქონლ-იან-ი, წვერ-იან-ი და სხვ“ (შანიძე, 1980: 122) -იან დაბოლოებას დაუკარგავს პირვანდელი მნიშვნელობა და გარკვეულ შემთხვევაში შემონახულია ჩამომავლობისა და კუთვნილების აღსანიშნავად, ისიც მხოლოდ მაშინ, თუ ფორმა მრავლობითია. ამ შემთხვევაში მერმინდელი შვილ-ი ჩამოშორდება ხოლმე გვარს და აღდგება ძველი -იან (შანიძე, 1980: 14).

ანალოგიური წარმოება გვაქვს ტოპონიმებში: ბაციკა-ან-თ-ი (ბაციკაძეებისა), სტეფნა-ან-თ-ი (სტეფნაძეებისა), ქოქო-ან-თ-ი (ქოქოშვილებისა), ქოთო-ან-თ-ი (ქოთოშვილებისა), ბაყა-ან-თ-ი (ბაყაშვილებისა). -თ სუფიქსი აღნიშნულ ტოპონიმებში მრავლობითობაზე უნდა მიუთითებდეს (კობერიძე, 2016: 491-493).

-იან (-ან) სუფიქსი ქონებაზე, წარმომავლობასა და მრავლობითობაზე მიუთითებს ადამიანთა საკუთარ სახელებშიც: მერაბა-ან-თ-ი, თედო-ან-თ-ი, კლავდია-ან-თ-ი და სხვა.

-ან სუფიქსის პირვანდელ ფუნქციას ს. ჯანაშია კრებითობის გამოხატვაში ხედავდა. ეს მნიშვნელობა ამ ფორმანტისა ნათლად არის წარმოდგენილი ქართველურ გვარ-სახელებში, რომელთაც სათანადო დაბოლოება მოეპოვებათ. გვარ-სახელების ეს დაბოლოება თავდაპირველად გავრცელებული უნდა ყოფილიყო ყველა ქართველ ტომში, ხოლო ქართველურ პატრონიმიკულ მორფოლოგიაში ერთი ყველაზე ადრინდელი მოვლენათაგანია (ჯანაშია, 1952: 11).

-ებ სუფიქსითაა წარმოდგენილი ტოპონიმები: ბებრისმიწები, წისქვილისმიწები, გოგილერები, მელისორები, საბადურები, ნინასმიწები, ნაკედლარები, ნაფუზრები, ნაზვრები, ახოები, ბორბლები, დვალეები, ოლეები, ტიტინები. ზოგჯერ -ებ სუფიქსს დაკარგული აქვს მრავლობითობის გამოხატვის ფუნქცია.

-ურ-ა (-ულ-ა) სუფიქსები სხვადასხვა სახელებისაგან აწარმოებს ტოპონიმებს: სილა-ურ-ა (წყარო ავნეკში), ჩაკიდ-ულ-ა (სახნავი ადგილი დვანში), ბებრ-ულ-ა (სათიბი ადგილი ავნეკში).

-ულ სუფიქსი დასტურდება სოფლის სახელწოდებაში ჭორბა-ულ-ი. წარმომავლობაზე მიუთითებს -ელ-ა სუფიქსი ადგილის სახელში ღომ-ელ-ა. -ა სუფიქსი ჩამოთვლილ ტოპონიმებში მეორე მაწარმოებლს წარმოადგენს და ქონებასა და კნინობითობაზე მიგვანიშნებს.

წინა ვითარების მაწარმოებელი აფიქსები ნა-არ, ნა-ევ აწარმოებს ტოპონიმებს: ნა-ვენახ-არ-ი, ნა-კედლ-არ-ი (სახნავი ადგილი ტახტისძირში), ნა-ალიზ-ევ-ი (სახნავი ადგილი ბრეთში), ნა-ბაკ-ევ-ი (სოფელი ზნაურის რაიონში), ნა-სახლ-არ-ებ-ი (ადგილი დვანში), ნა-ახალშენ-არ-ი (გადამწვარი ახალშენი), ნა-ავნეკ-არ-ი (დამწვარი ავნეკი). ავნეკი ნაწარმოებია სიტყვისაგან --- ნა-ვნ-ევ- (ვნება მიყენებული) – ა-ვნ-ევ-ი – ნა-ა-ვნ-ევ-არ-ი. წინავითარების აწარმოებს ორმაგი აფიქსი (კობერიძე, 2009: 281).

რთულფუძიანი ტოპონიმები წარმოდგენილია მართული სიტყვათშეერთები: დვანისწყალი, გულასწყარო ბელასტყე, გვერდისძირი, გიორგიწმინდისხევი, კალავისმიწები, კოდისწყარო.

ფრონეს ხეობის ტოპონიმებისათვის ნიშანდობლივია ის ფონეტიკური პროცესები, რაც ქართული სალიტერატურო ენისა და ქართული ენის სხვა დიალექტებისათვის არის დამახასიათებელი. ბგერის

დაკარგვა: ავნევი (-ნავნევი „ვნებამიყენებული“), რგვალი სერი (მრგვალი სერი), ბებრიმიწები (ბებრისმიწები). ბგერის ჩართვა: ნაკალოვარი (-ნა-კალო-არ-ი „კალოს ადგილი“). ბგერათა შენაცვლება: ნაფუძრები -ნაფუზრები (კობერიძე, 2009: 281).

ფრონეს ხეობის მეტყველებაში საინტერესოა ნაზმნარი ტოპონიმები: ჩაკიდულა (სახნავი ადგილი ახალშენში), გამარჯვებაანთ ახოები (სათიბი ადგილი დვანში). მცენარეთა სახელებისაგან ნაწარმოები მიკროტოპონიმები: ძეძვ-იანა, ღომ-ელ-ა, დიდმუხა, ოლე-ებ-ი, წნელ-ის-ი.

ამრიგად, გაანალიზებული მასალები საშუალებას გვაძლევს დავასკვნათ, რომ ფრონეს ხეობის ტოპონიმის საწარმოებლად დასტურდება ყველა ის აფიქსი, რომელიც პროდუქტულია სალიტერატურო ენაში და აქტიურად გამოიყენება დიალექტებში.

## ლიტერატურა

- ბაგრატიონი, ვ. (1973). აღწერა სამეფოსა საქართველოსა, „ქართლის ცხოვრება, ყაუხჩიშვილის რედაქციით. თბილისი.
- ბაგრატიონი, ვ. (1980). წყობილსიტყვაობა. გამოსაცემად მოამზადა, გამოკვლევა, კომენტარები და ლექსიკონი დაურთო ივ. ლოლაშვილმა. თბილისი.
- კობერიძე, მ. (2008). სიტყვაწარმოების საკითხისათვის ფრონეს ხეობის ქართლურში. საქნათმეცნიერო ძიებანი. ტ. XXVIII. თბილისი.
- კობერიძე, მ. (2009). ტოპონიმის წარმოებისათვის ფრონეს ხეობის ქართლურში. გორის უნივერსიტეტის მეორე საერთაშორისო კონფერენციის „ახალი მიმართულებები განათლებასა და კვლევაში“- მასალები. გორი.
- კობერიძე, მ. (2016). წყალთან დაკავშირებული ტოპონიმები ფრონეს ხეობის ქართლურში. გორის სახელმწიფო სასწავლო უნივერსიტეტის მერვე საერთაშორისო სამეცნიერო კონფერენციის მასალები. გორი.
- ორბელიანი, ს.-ს. (!993). ლექსიკონი ქართული. თბილისი.
- ლლონტი, ალ. (1988). ფრონეების ხეობების ტოპონიმია. თბილისი.
- შანიძე, ა. (1980). თხზ. ტ. III. თბილისი.
- ჩიქობავა, არნ. (1942). სახელის ფუძის უძველესი აგებულება ქართველურ ენებში, თბილისი.
- ჯანაშია, ს. (1952). შრომები. ტ. II, თბილისი.
- ჯორბენაძე, ბ. კობაძე, მ. ბერიძე, მ. (1988). ქართული ენის მორფემებისა და მოდალური ელემენტების ლექსიკონი. თბილისი, 1988.

## ახალი აბრეშუმის გზა და საქართველო - ჩინეთის ეკონომიკური ურთიერთობის თანამედროვე ასპექტები

Giuli Giguashvili

Gori State Teaching University, Georgia

XXI საუკუნის დასაწყისში, როცა პირველად ინიცირდა აბრეშუმის გზის, როგორც ჩინეთის სატრანსპორტო სტრატეგიის ერთ-ერთი უმნიშვნელოვანესი მიმართულების აღდგენის საკითხი, მყისიერად გამოიკვეთა საქართველოს, როგორც ევროპისა და აზიის დამაკავშირებელი ისტორიული ცენტრის როლი ახალ აბრეშუმის გზაზე. ქართველი პოლიტიკოსებისა და მკვლევარების დიდი ნაწილი ერთხმად შეთანხმდნენ ამ პროექტში ჩართვის პერსპექტივასა და საქართველოს მიერ ერთგვარი ჰაბის როლის შესრულებაზე, თუმცა არიან პესიმიტურად განწყობილებიც, რომელთა აზრით, მცირე ეკონომიკის და გლობალურ პოლიტიკაში ნაკლებ მოთამაშე ჩვენი ქვეყანა განსაკუთრებულ დატვირთვას ვერ მიიღებს. ბუნებრივია 2013 წელს „ერთი სარტყელი, ერთი გზა“ (OBOR) ინიციატივის გაჯღერებიდან დღემდე არაერთი კითხვა დაისვა, რომელთა გარკვეული ნაწილი კვლავ მსჯელობის საგანია: კერძოდ, როგორი იქნება აბრეშუმის გზის პოლიტიკურ-ეკონომიკური სარგებელი მასში მონაწილე თითოეული ქვეყნისთვის? როგორ მოხდება რისკების შეფასება?, აბრეშუმის გზის პროექტი რამდენად შეუწყობს ხელს რეგიონულ სტაბილურობას და კეთილდღეობას და ა. შ. ერთი რამ ცხადია, ჩვენი ქვეყნის როლის გაძლიერება ახალ აბრეშუმის გზის „ჩინეთი-ცენტრალური აზია-დასავლეთ აზიის დერეფანში“ კიდევ უფრო გაააქტიურებს საქართველო-ჩინეთის ეკონომიკურ ურთიერთობებს და ლოგისტიკურად უფრო მიმზიდველი გახდება არამარტო ჩინეთისთვის, არამედ პროექტში მონაწილე მსოფლიოს არაერთი ქვეყნისთვის, რაც ინვესტიციების მოზიდვისა და ეკონომიკის სტაბილიზაციის მნიშვნელოვანი პირობაა.

**საკვანძო სიტყვები:** ახალი აბრეშუმის გზა, საქართველო და ჩინეთი, აბრეშუმის გზის ფორუმი.

### The New Silk Road and the Modern Aspects of Georgia-China Economic Relations

At the beginning of the XXI century, when the issue of restoring the Silk Road as one of the most important direction of China's transport strategy was first initiated, the role of Georgia as a historical center which connects Europe and Asia by the new Silk Road was instantly revealed. Most Georgian politicians and researchers have unanimously agreed on the prospect of joining the project and playing the role as a kind of hub by Georgia, but there are also pessimists who believe that our country, which is less involved in small economies and global politics, will not be particularly burdened. Naturally, since the launch of "the One Belt, One Road" (OBOR) initiative in 2013, many questions have been raised, some of them are still under discussion: namely, what will be the political and economic benefits of the Silk Road for each participating country? How will the risks be assessed? To what extent will the Silk Road project contribute the regional stability and prosperity? etc. One thing is clear, strengthening the role of our country in the new Silk Road "China-Central Asia-West Asia Corridor" will further intensify Georgia-China economic relations and logistically attracts not only China but also other countries which are participating in the project, which is an important condition for attracting investment and stabilizing the economy.

**Keywords:** New Silk Road, Georgia and China, Silk Road Forum.

საქართველო უძველესი დროიდან მოიაზრებოდა, როგორც ვაჭრობისათვის სტრატეგიულად მნიშვნელოვანი ქვეყანა. ისტორიულ წყაროებზე დაყრდნობით, ჯერ კიდევ ჩვენი წელთაღრიცხვის დასაწყისში, საქართველოზე გადიოდა სავაჭრო გზა, რომელიც ინდოეთს ხმელთაშუა ზღვის ქვეყნებთან აკავშირებდა. (ლორთქიფანიძე, 1957) ინდოელი მოვაჭრეები სავაჭროდ იყენებდნენ სანელებლებს, ძვრიფას ქვებს, ქსოვილს, აგრეთვე ახალ იდეებსა და კულტურას. ისტორიულ სავაჭრო ქსელს, რომლის მეშვეობით სამხრეთ და ცენტრალური აზიის ქვეყნები ერთმანეთს და კონტინენტის დანარჩენ ნაწილს უკავშირდებოდნენ, მოგვიანებით „აბრეშუმის გზა“ უწოდეს. ეს იყო სავაჭრო გზა ჩინეთის დიდი კედლიდან ბოსფორის სრუტის ნაპირებამდე.

XXI საუკუნის დასაწყისში ამერიკელმა დემოკრატებმა პირველებმა გააჟღერეს ისტორიული აბრეშუმის გზის აღდგენის იდეა. (პაპავა, 2017) ჰილარი კლინტონმა 2011 წლის 20 ივლისს ინდოეთის ქალაქ ჩენაიში (Chennai), ბიბლიოთეკაში (Anna Centenary Library) შეხვედრის დროს დამსწრე საზოგადოებას მოუწოდა ერთად შეექმნათ „ახალი აბრეშუმის გზა“ (New Silk Road). რაც მისივე განმარტებით ნიშნავდა მეტი სარკინიგზო ხაზების, ავტომაგისტრალების, ენერგეტიკული ინფრასტრუქტურის აშენებას, ტრანს-სასაზღვრო ობიექტების მოდერნიზაციას, მოძველებულ სავაჭრო პოლიტიკაზე უარის თქმას და 21-ე საუკუნის ახალი წესების მიღებას. რამდენიმე თვის შემდეგ, 2011 წლის ნოემბერში, სტამბოლში, თურქეთმა უმასპინძლა კონფერენციას "Heart of Asia Conference", სადაც აშშ-სა და ჩინეთის მხარდაჭერით „ახალი აბრეშუმის გზის“ ინიციატივა რეგიონალური თანამშრომლობის ქვაკუთხედად იქნა აღიარებული. ჩინეთი განსაკუთრებული ენთუზიაზმით შეხვდა „ახალი აბრეშუმის გზის“ იდეას. 2013 წლის 7 სექტემბერს ჩინეთის პრეზიდენტმა სი ცინპინმა (Xi Jinping) ყაზახეთში ვიზიტისას გაახმოვანა „ერთი სარტყელი - ერთი გზის“ კონცეფცია, რომელიც ითვალისწინებს ჩინეთის ცენტრალური და დასავლეთის რეგიონების სახმელეთო ტრანსპორტით დაკავშირებას ცენტრალურ აზიასთან, ახლო აღმოსავლეთთან და ევროპის ქვეყნებთან. ინიციატივა „ერთი სარტყელი, ერთი გზა“ (OBOR) შედგება ორი მიმართულებისგან: „აბრეშუმის გზის ეკონომიკური სარტყელი“ და „21-ე საუკუნის საზღვაო აბრეშუმის გზა“ (Silk Road Economic Belt and 21st-Century Maritime Silk Road). ახალი აბრეშუმის გზის პროექტი მიზნად ისახავს ევრაზიის კონტინენტზე მდებარე ქვეყნების თანამშრომლობის გაღრმავებას. (პაპავა, 2017:5)

ცალკეულ ექსპერტთა შეფასებით, აღნიშნული პროექტით ჩინეთის დაინტერესება რამდენიმე ფაქტორით იყო განპირობებული. კერძოდ, ბოლო პერიოდში ჩინეთის ეკონომიკური ზრდა ძირითადად მის აღმოსავლეთ და სამხრეთ პროვინციებზე აისახა, რადგან აღნიშნულ რეგიონში წარმოებული საქონლის გადაზიდვა საზღვაო ტრანსპორტით ევროპის მიმართულებით გაცილებით მარტივია. ჩინეთი ნაკლებად განვითარებული დასავლეთ პროვინციების სოციალურ-ეკონომიკურ მდგომარეობაზეც ზრუნავს და ახალი სავაჭრო კავშირების შექმნა სურს, რაც, თავის მხრივ, აღნიშნულ პროვინციებს გამოაცოცხლებს. (ნარმანია, 2016)

ბუნებრივია 2013 წელს „ერთი სარტყელი, ერთი გზა“ (OBOR) ინიციატივის გაჟღერებიდან დღემდე არაერთი კითხვა დაისვა, რომელთა გარკვეული ნაწილი კვლავ მსჯელობის საგანია: კერძოდ, როგორი იქნება აბრეშუმის გზის პოლიტიკურ-ეკონომიკური სარგებელი მასში მონაწილე თითოეული ქვეყნისთვის? როგორ მოხდება რისკების შეფასება?, აბრეშუმის გზის პროექტი რამდენად შეუწყობს ხელს რეგიონულ სტაბილურობას და კეთილდღეობას და ა. შ.

საქართველომ თავიდანვე განსაკუთრებული მნიშვნელობა მიანიჭა „ერთი სარტყელი, ერთი გზის“ ინიციატივას და აქტიურად ჩაერთო მის განვითარებაში. 2015 წლის მარტში სხვა ქვეყნებთან ერთად, პირველებმა მოვაწერეთ ხელი „აბრეშუმის გზის ეკონომიკური სარტყელის განვითარების თანამშრომლობის შესახებ“ მემორანდუმს. აღნიშნული ინიციატივა განიხილება, როგორც ორმხრივი სავაჭრო და საინვესტიციო ურთიერთობების გაძლიერების და მთელი რიგი ინფრასტრუქტურული პროექტების განვითარების უპრეცედენტო მექანიზმი. ამასთან, 2018 წლის იანვარში ძალაში შევიდა ჩინეთსა და საქართველოს შორის დადებული შეთანხმება თავისუფალი ვაჭრობის შესახებ. რამაც ახალი შესაძლებლობები შექმნა ორ ქვეყანას შორის ეკონომიკური ურთიერთობების სრულყოფისათვის. საქართველოში წარმოებულ საქონელსა და მომსახურებას მსოფლიოს უმსხვილესი ბაზარი გაეხსნა, რომელმაც დაახლოებით 1,4 მილიარდ მომხმარებელი გააერთიანა. ქართველ მეწარმეებს შეუძლიათ ქართული პროდუქციის დაახლოებით 94 პროცენტი ჩინეთის ბაზარზე საბაჟო გადასახადის გარეშე შეიტანონ. თავისუფალი ვაჭრობის რეჟიმით სარგებლობს ღვინო, მინერალური წყალი, უალკოჰოლო სასმელები, ხილ-ბოსტნეული, თაფლი, თხილი და სხვა. (<http://eugeorgia.info/>) ამასთან, საქართველოს შესაძლებლობა ეძლევა მოახდინოს საკუთარი სატრანსპორტო-ლოჯისტიკური სისტემის ინტეგრაცია გლობალურ ლოჯისტიკურ სისტემებში, რაც ხელი შეუწყობს ქვეყნის მდგრად ეკონომიკურ განვითარებას. (<https://mrddi.gov.ge/>)

აღსანიშნავია, რომ მსოფლიო ტვირთნაკადების 50%-ზე მეტი სწორედ ევროპასა და აზიას შორის განხორციელებულ ტვირთნაკადებზე მოდის. აზიის წყნარი ოკეანის სანაპიროზე განლაგებული ქვეყნები დასავლეთ ევროპის სახელმწიფოებს ძირითადად ხუთი საერთაშორისო სატრანზიტო დერეფნით უკავშირდებიან. ესენია:

1. ჩრდილოეთის საზღვაო დერეფანი (აზია - ჩრდილოეთ ყინულოვანი ოკეანის აუზი- ჩრდილოეთ ევროპა - სკანდინავიური ქვეყნები);

2. სამხრეთის საზღვაო დერეფანი (აზია- ხმელთაშუა ზღვის აუზი-ჩრდილოეთ ევროპა);
3. ტრანსციმბირული სარკინიგზო სატრანზიტო დერეფანი;
4. სამხრეთის სახმელეთო სატრანსპორტო დერეფანი;
5. აბრეშუმის გზის - TRACECA-ს მულტიმოდალური, შერეული ტიპის სატრანზიტო დერეფანი ( აღმოსავლეთ ევროპა - შავი ზღვა- სამხრეთ კავკასია- კასპიის ზღვა- შუა აზია- ჩინეთი) . (<http://parliament.ge/>)

2017 წელს ბიზნესისა და ეკონომიკის ცენტრის (BEC) მიერ განხორციელებული კვლევის “სატრანსპორტო-ლოჯისტიკური დარგი საქართველოში: ძირითადი გამოწვევები და განვითარების პერსპექტივები” (<http://parliament.ge/>) თანახმად, აბრეშუმის გზის ტრასეკას მულტი მოდალურ სატრანსპორტო დერეფანს მნიშვნელოვანი უპირატესობები გააჩნია სხვა მარშრუტებთან შედარებით, კერძოდ: უმოკლესი მანძილი და მცირე სატრანზიტო დრო, თუმცა გამოიკვეთა ნაკლოვანებებიც: გამჭოლი ტარიფებისა და საერთო საბაჟო პროცედურების არარსებობა, ტექნიკური უზრუნველყოფის არასათანადო დონე და სხვა.

როგორც მოგეხსენებათ, ჯერ კიდევ გასული საუკუნის ბოლოდან საქართველოში წარმატებით ხორციელდება ევროკავშირის მიერ ინიცირებული აბრეშუმის გზის პირველი სატრანსპორტო პროექტები TRACECA (Transport Corridor Europe-Caucasus-Asia) და INOGATE. 1993 წლიდან TRACECA-ს უმთავრეს მიზანს ტრანსპორტის ტრადიციული სახეობების - რკინიგზის, საავტომობილო გზების, საზღვაო პორტების, ტერმინალების მშენებლობა, რეკონსტრუქცია, მოდერნიზაცია და ევროპა-კავკასია-აზიის სატრანსპორტო დერეფნის ევროპულ დერეფანთან მიერთება წარმოადგენს. (<http://www.traceca-org.org/en/about-traceca/>) რაც შეეხება INOGATE-ს (1995), იგი ძირითადად მიმართულია ნავთობისა და ბუნებრივი აირის რესურსების ევროპაში ტრანსპორტირების უზრუნველყოფისკენ. (<http://www.inogate.org/pages/1?lang=en>)

საქართველო, მის მეზობელ თურქეთთან და აზერბაიჯანთან ერთად, აბრეშუმის გზის სატრანსპორტო დერეფნის შექმნის და განვითარების აქტიური მონაწილეა. საქართველოს სატრანზიტო დერეფანი ევროპა-კავკასია-აზიის სატრანსპორტო დერეფნის შემადგენელი ნაწილია. ამ სატრანზიტო დერეფნის ფუნქციის გაძლიერებაში გადამწყვეტი როლი ეკისრება რეგიონული ნავთობსადენის - ბაქო-თბილისი-ჯეიჰანის, ბაქო-სუფსის და სამხრეთ კავკასიური გაზსადენის ბაქო-თბილისი-ერზრუმის (შაჰ-დენიზი) პროექტების განხორციელებას. ბაქო-თბილისი-ჯეიჰანის მილსადენი კასპიისა და ხმელთაშუა ზღვებს შორის ნავთობის ტრანსპორტირების პირველი და უმოკლესი მარშრუტია. მილსადენის სიგრძე 1768 კმ-ია, აქედან აზერბაიჯანზე მოდის 443 კმ, საქართველოზე - 249 კმ და თურქეთზე - 1076 კმ. მხოლოდ აზერბაიჯანული ნავთობის გამტარიანობა 50 მლნ. ტონაა წელიწადში, ხოლო ყაზახური და თურქმენული ნავთობის დამატების შემთხვევაში 80 მლნ. ტონას აღწევს. (<https://www.gogc.ge/ka/about-overview>)

„სარტყელისა და გზის“ პროექტში საქართველო ჩინეთს “ჩინეთი - ცენტრალური აზია - დასავლეთ აზიის” დერეფნის როგორც სახმელეთო, ისე საზღვაო სატრანზიტო მარშრუტებს სთავაზობს. უნდა აღინიშნოს, რომ ჩინეთიდან ევროპაში პროდუქციის გადაზიდვა ძირითადად ხდებოდა ზღვით, რასაც საშუალოდ 45-60 დღე სჭირდებოდა. ახალი აბრეშუმის გზა, კერძოდ აბრეშუმის რკინიგზის პროექტი შესაძლებლობას იძლევა ჩინეთიდან ევროპაში ტვირთების გადაზიდვის დრო დაახლოებით 5-ჯერ შემცირდეს. ჩინეთიდან ტვირთი 8-10 დღეში ჩამოდის საქართველოში და შემდეგ 3-5 დღეში ევროპის სხვადასხვა ქვეყანაში შეიძლება გადაიგზავნოს. პირველი სატვირთო სარკინიგზო რეისი ჩინეთიდან საქართველოში 2015 წელს ცხრა დღეში ჩამოვიდა, 2017 წელს ბაქო-თბილისი-ყარსის რკინიგზის („რკინის აბრეშუმის გზის“) დასრულების შემდეგ კი, ევროპასა და ჩინეთს შორის მგზავრობა 30-ის ნაცვლად 12 დღეში გახდა შესაძლებელი. 2019 წლის ოქტომბერში ჩინეთის ქალაქ სიანიდან ტრანსკასპიური საერთაშორისო მარშრუტით წამოსული პირველი მატარებელი ბაქო-თბილისი-ყარსის გავლით, შემდეგ კი თურქეთის მარმარილოს ზღვის გვირაბით ჩავიდა ევროპაში, კერძოდ პრალაში, რითვისაც მხოლოდ 11 დღე დასჭირდა. (<https://imednews.ge/>)

ამრიგად, საქართველო უზრუნველყოფს თურქეთთან სახმელეთო მიმოსვლას ბაქო-თბილისი-ყარსის რკინიგზის დახმარებით. ასევე შეგვიძლია ევროპაში საზღვაო გასასვლელის უზრუნველყოფა ბათუმის, ფოთის და ანაკლიის ღრმაწყლოვანი პორტების მეშვეობით. თუმცა მიუხედავად ამ შესაძლებლობებისა, საკმაოდ მცირეა რეალურად განხორციელებული მარშრუტები. პესიმისტურად განწყობილი მკვლევრები კი მიგვითითებენ, რომ ჩინეთიდან ევროპაში მიმავალი ტვირთების 98% საქართველოს გვერდის ავლით მოძრაობს. ამასთან შიშობენ, რომ მოხდება ჩინელი მიგრანტი მუშაკების უკონტროლო შემოდინება, გასათვალისწინებელია გარემოზე და კლიმატის ცვლილებებზე უარყოფითი გავლენაც და ა. შ.

ფაქტია, რომ ჯერ კიდევ ვერ ხერხდება ჩვენი ქვეყნის პოტენციური შესაძლებლობების სრულად ათვისება. ამასთან, მსოფლიო ბანკის 2018 წლის ლოგისტიკის ეფექტიანობის ინდექსი (LPI) თუ გადავხედავთ, საქართველო მსოფლიო რეიტინგში 160 ქვეყანას შორის მაქსიმალური 5 ქულიდან 2.44 ქულით 119-ე ადგილს იკავებს. წინა წელთან შედარებით ქვეყანამ პოზიცია 11 ადგილით გაიმჯობესა. გაუმჯობესება შეინიშნებოდა თითქმის ყველა კომპონენტში: საბაჟო (2.42 ქულა), ინფრასტრუქტურა (2.38 ქულა), საერთაშორისო გადაზიდვები (2.38 ქულა), ლოგისტიკური შესაძლებლობები (2.26 ქულა), დრო (2.95 ქულა), (<https://news.ge/2018/07/27/msofllo-bankis-logistikastan/>) თუმცა პრობლემები ჯერ კიდევ ბევრია საბაჟო პროცედურებისა და საზღვრის მართვის ეფექტურობის, სატრანსპორტო ინფრასტრუქტურისა და ლოგისტიკური მომსახურებების ხარისხის მიმართულებით. მდგომარეობის გაუმჯობესების მიზნით აუცილებელ საჭიროებას წარმოადგენს სატრანსპორტო ინფრასტრუქტურის სრულყოფა და ლოჯისტიკური ცენტრების განვითარება; ინვესტიციების ხელშეწყობა ენერგეტიკის, ტრანსპორტის და ლოჯისტიკის სფეროში, სახელმწიფოსა და კერძო სექტორს შორის თანამშრომლობის გაძლიერება; კონკურენტული გარემოს ფორმირება და ინფორმაციული სისტემების განვითარება; საერთაშორისო და რეგიონულ სატრანსპორტო სისტემებში ინტეგრაცია, რაც წარმატებით აისახა კიდევ საქართველოს სოციალურ-ეკონომიკური განვითარების სტრატეგია - „საქართველო 2020“ -ში. ([http://gov.ge/files/382\\_42949\\_233871\\_400-1.pdf](http://gov.ge/files/382_42949_233871_400-1.pdf) /)

ახალი აბრეშუმის გზის პროექტის განვითარების მიმართულებით მნიშვნელოვანი როლი შეასრულა ჩვენს ქვეყანაში 2015, 2017 და 2019 წლებში ჩატარებულმა „აბრეშუმის გზის ფორუმებმა“. ბოლო, 2019 წლის აბრეშუმის გზის ფორუმს მსოფლიოს 60-მდე ქვეყნის სამთავრობო და ბიზნეს სექტორის 2000 წარმომადგენელი დაესწრო. შედგა არაერთი ბიზნეს შეხვედრა და გაფორმდა არაერთი ხელშეკრულება.

უდავოა, რომ „ერთი გზა, ერთი სარტყელის ინიციატივა“(BRI) წარმოადგენს ერთ-ერთ უმსხვილეს ინფრასტრუქტურულ და საინვესტიციო მეგა-პროექტს, რომელიც ჯერ კიდევ 2017 წლისთვის მსოფლიოს მოსახლეობის 65% -ს და მშპ-ს 40%-ს შეადგენს. (ლარსენი, 2017) ამ დროისთვის ჩინეთს უკვე აქვს ხელი მოწერილი 130-ზე მეტ ორმხრივ და რეგიონალურ სატრანსპორტო ხელშეკრულებაზე ინიციატივის „ერთი სარტყელი, ერთი გზა“ გასწვრივ განლაგებულ ქვეყნებთან. ([https://news.cgtn.com/news/3d4d6a4d31557a4d/share\\_p.html](https://news.cgtn.com/news/3d4d6a4d31557a4d/share_p.html)) ჩინეთმა გახსნა 356 საერთაშორისო საავტომობილო მარშრუტი როგორც მგზავრთა გადაყვანის, ისე სატვირთო გადაზიდვების წარმოებისათვის. საზღვაო ტრანსპორტით ის უკავშირდება ყველა ქვეყანას „ერთი სარტყელი, ერთი გზის“ გასწვრივ. კვირაში დაახლოებით 4200 პირდაპირი საჰაერო რეისი სრულდება ჩინეთსა და „ერთი სარტყელი, ერთი გზის“ გასწვრივ განლაგებულ 43 ქვეყანას შორის; ჩინეთსა და ევროპას შორის ექსპლუატაციაში გაშვებულია 39 სარკინიგზო მარშრუტი... და ჩინეთი გეგმავს კიდევ უფრო გაამარტივოს და გააუმჯობესოს გადაზიდვების პირობები. ჩინეთსა და „ერთი სარტყელის, ერთი გზის“ გასწვრივ განლაგებულ ქვეყნებს შორის ვაჭრობის მოცულობამ 2016 წელს მიაღწია დაახლოებით 913 მილიარდ აშშ დოლარს, რამაც გადააჭარბა ჩინეთის საგარეო ვაჭრობის მთლიანი მოცულობის მეოთხედს. 2018 წლისთვის კი საერთაშორისო ტურიზმის მასშტაბები „სარტყელის და გზის“ გასწვრივ გლობალური ტურიზმის 70% -ს შეადგენს.

ბუნებრივია წარმოიშობა კითხვა, რა ეკონომიკური სარგებელი შეიძლება მოუტანოს ახალმა აბრეშუმის გზამ საქართველოს. აღსანიშნავია, რომ ბოლო წლების განმავლობაში განხორციელდა ჩინური ინვესტიციების მნიშვნელოვანი ზრდა საქართველოს ეკონომიკაში. დღეისთვის ჩინური ინვესტიციების ჯამური მოცულობა საქართველოში 679 მილიონ აშშ დოლარს შეადგენს. ჩინური ინვესტიციებისათვის საინტერესო სექტორებს წარმოადგენენ: მშენებლობა, უძრავი ქონება და საფინანსო სექტორი. შედარებით მცირეა ჩინეთიდან საქართველოში ფულადი გზავნილები, მისი წილი მთლიანი გზავნილების დაახლოებით 0,2%-ია; (ჭარაია, ... 2020) ამჟამად 30-მდე ჩინური კომპანია წარმატებულად საქმიანობს საქართველოს ეკონომიკის ისეთ სექტორებში როგორცაა: მშენებლობა, გზები და ინფრასტრუქტურა, ენერგეტიკა, ტურიზმი, საბანკო სფერო და სხვა. 2019 წლის მდგომარეობით, საქართველოში დარეგისტრირებულია ჩინური კაპიტალით შექმნილი დაახლოებით 200 კომპანია. რომელთაგან ყველაზე აქტიურია „ჰუალინგ ჯგუფი“, რომელიც წარმოდგენილია უძრავი ქონების, ტურიზმის და საფინანსო სექტორებში. (ჭარაია, ... 2020:26)

იზრდება საქართველოში ჩინელ ვიზიტორთა რიცხვიც. ტურიზმის ეროვნული ადმინისტრაციის ინფორმაციით 2019 წელს საქართველოს 48071 ჩინელი ვიზიტორი ეწვია, რაც 51%-ით მეტია 2018 წლის მონაცემებზე; ვითარდება ურთიერთობები კულტურისა და განათლების სფეროებში; ჩინეთი არის საქართველოს სამ უმსხვილეს სავაჭრო პარტნიორს შორის. 2020 წლის იანვარ-სექტემბერის მონაცემებით, პანდემიის ფონზე, საქართველოს საგარეო ბრუნვამ ჩინეთთან დაახლოებით 864,9 მილიონი დოლარი შეადგინა, რაც მთლიანი საგარეო ბრუნვის 10,7%-ია. სავაჭრო ბრუნვა ორ ქვეყანას შორის, გასული წლის ამავე პერიოდთან შედარებით, 12%-ით გაიზარდა. ამავე პერიოდში ექსპორტის წილი ჩინეთთან 14,8%, იმპორტის წილი კი - 8,9%-ია. (<https://www.geostat.ge/>) ამრიგად, ჩინური კაპიტალი ფართოდ იმკვიდრებს ადგილს საქართველოს ეკონომიკაში.

ჩვენი მიზანია საქართველოს, როგორც ევროპასა და აზიას შორის დამაკავშირებელი სატრანზიტო ფუნქციის მაქსიმალური გამოყენება და დასავლეთსა და აღმოსავლეთს შორის მოსახლეობის, საქონლისა და მომსახურების, კაპიტალის თავისუფალი გადაადგილების ხელშეწყობა. განსაკუთრებით მნიშვნელოვანია ცენტრალური აზიის ქვეყნებში ქართული პროდუქციის ექსპორტის ხელშეწყობა და ტურისტებისა და ინვესტიციების მოზიდვა. მთავარ ამოცანას წარმოადგენს - საქართველოზე გამავალი ე.წ. „შუა დერეფანი“ უკეთ გამოიკვეთოს „სარტყელისა და გზის“ ინიციატივის რუკაზე; ქვეყანა კიდევ უფრო მიმზიდველი გახდეს საერთაშორისო, მათ შორის, ჩინელი ინვესტორებისთვის; ხოლო სატრანსპორტო კორიდორი - ხელმისაწვდომი და კონკურენტუნარიანი საერთაშორისო ტრანზიტისათვის.

საქართველო სრულად იზიარებს „ერთი გზა, ერთი სარტყელის“ ინიციატივის თანამშრომლობის ხუთ ძირითად პრიორიტეტს: პოლიტიკის კოორდინაციას, თანამშრომლობას, შეუფერხებელ ვაჭრობას, ფინანსურ ინტეგრაციასა და ხალხთაშორის კავშირებს, და ყოველთვის მიესალმება ახალ ინიციატივებს, რომლებიც მიზნად ისახავს რეგიონული კავშირების გაძლიერებასა და საერთაშორისო გადაზიდვებისა და ვაჭრობის ხელშეწყობას.

საბოლოოდ, შეიძლება დარწმუნებით ითქვას, რომ ჩვენი ქვეყნის როლის გაძლიერება ახალ აბრეშუმის გზის „ჩინეთი-ცენტრალური აზია-დასავლეთ აზიის დერეფანში“ კიდევ უფრო გაააქტიურებს საქართველო-ჩინეთის ეკონომიკურ ურთიერთობებს და ლოგისტიკურად უფრო მიმზიდველი გახდება პროექტში მონაწილე მსოფლიოს არაერთი ქვეყნისთვის, რაც ინვესტიციების მოზიდვისა და ეკონომიკის სტაბილიზაციის მნიშვნელოვანი პირობაა.

### გამოყენებული ლიტერატურა:

1. ლორთქიფანიძე ო., (1957) ანტიკურ ხანაში ინდოეთიდან შავი ზღვისაკენ მიმავალი სატრანსპორტო-სავაჭრო გზის შესახებ. საქართველოს მეცნიერებათა აკადემია. მოამბე. XIX, №3
2. პაპავა ვ., (2017) „ერთი სარტყელი - ერთი გზის ინიციატივა“ და საქართველო, <https://www.gfsis.org/files/library/opinion-papers/93-expert-opinion-geo.pdf>
3. ნარმანია გ., (2016) აბრეშუმის გზის მოლოდინში, <http://forbes.ge/news/1099/abreSumis-gzis-molodinSi>
4. <http://eugeorgia.info/ka/article/691/chinettan-tavisufali-vachrobis-shetanxmeba-evropashi-eqsports-gazrdis/>
5. საქართველოს რეგიონული განვითარებისა და ინფრასტრუქტურის სამინისტრო, <https://mrdi.gov.ge/ka/press-center>
6. სატრანსპორტო-ლოჯისტიკური დარგი საქართველოში: ძირითადი გამოწვევები და განვითარების პერსპექტივები, [http://parliament.ge/ge/ajax/downloadFile/98817/სატრანსპორტოლოჯისტიკური\\_დარგი\\_საქართველოში](http://parliament.ge/ge/ajax/downloadFile/98817/სატრანსპორტოლოჯისტიკური_დარგი_საქართველოში)
7. <http://www.traceca-org.org/en/about-traceca/>
8. <http://www.inogate.org/pages/1?lang=en>
9. საქართველოს ნავთობისა და გაზის კორპორაცია - <https://www.gogc.ge/ka/about-overview>
10. <https://imedinews.ge/ge/ekonomika/120687/chinetidan-evropisken-pirveli-satvirto-matarebeli-gavida>



11. მსოფლიო ბანკის ლოგისტიკის ინდექსში საქართველოს პოზიცია 11 ადგილით გაუმჯობესდა, <https://news.ge/2018/07/27/msoflio-bankis-logistikastan/>
12. საქართველოს სოციალურ-ეკონომიკური განვითარების სტრატეგია - „საქართველო 2020“, [http://gov.ge/files/382\\_42949\\_233871\\_400-1.pdf](http://gov.ge/files/382_42949_233871_400-1.pdf)
13. ლარსენი ჯ., (2017) საქართველო-ჩინეთის ურთიერთობები: “სარტყელისა და გზის” გეოპოლიტიკა, საქართველოს პოლიტიკის ინსტიტუტი.
14. «China signs over 130 transport pacts with Belt and Road countries». CGTN, 2017-04-20. [https://news.cgtn.com/news/3d4d6a4d31557a4d/share\\_p.html](https://news.cgtn.com/news/3d4d6a4d31557a4d/share_p.html)
15. ჭარაია ვ., ანგურაძე ო., გულბანი შ., და სხვები, (2020) ჩინეთის ფაქტორი ქართულ ეკონომიკაში, <https://sector3.ge/Libraries/Download/365>
16. საქართველოს სტატისტიკის ეროვნული სამსახური - <https://www.geostat.ge/ka/modules/categories/35/sagareo-vachroba>

## თუშეთის გეოსტრატეგიული მდებარეობა და ეკონომიკური განვითარების თავისებურებები

**Tamar Lekaidze**

Sokhumi State University, Georgia

ნაშრომში განხილულია აღმოსავლეთ საქართველოს მთიანეთის ერთ-ერთი რეგიონი - თუშეთი, რომელიც მეცნიერული თუ მსოფლმხედველობითი თვალსაზრისით წარმოადგენს გეოეკონომიკურ და ეთნოკულტურულ ფენომენს. საქართველოს ულამაზესი კუთხე — თუშეთი ქვეყნის ჩრდილო-აღმოსავლეთ ნაწილში, აღმოსავლეთ კავკასიონზე მდებარეობს. სხვა ქართველი მთიელების, მოხვევებისა და ხევსურების მსგავსად, თუშებიც საუკუნეების განმავლობაში კავკასიონის მთავარი წყალგამყოფი ქედის ჩრდილოეთით ცხოვრობენ. თუშეთს აღმოსავლეთიდან — დაღესტანი, ჩრდილოეთიდან — ჩეჩნეთი, დასავლეთით — ხევსურეთი, სამხრეთით კი კახეთი ესაზღვრება. გეოსტრატეგიულ სივრცეში მოქცეული თუშეთი - თუშეთი-სამუხი-შირაქი ყოველთვის წარმოადგენდა სახელმწიფოს უსაფრთხოების გარანტს. იგი იმდენდ ახლოსაა დაღესტანთან და ჩეჩენ-ინგუშეთთან, რომ საუკუნეების მანძილზე თვითონვე უზრუნველყოფდა არა მარტო საკუთარი თავის დაცვას, არამედ საზღვრის დაცვის ფუნქციასაც ასრულებდა. მუსლიმანურ სახელმწიფოების მტრულ გარემოცვაში გაუძლო უამრავ პოლიტიკურ ქარტახილებს და პირვანდელი სახით შეინარჩუნა თუშეთისა და შირქ-სამუხის ბუნებრივი კომპლექსები, საკუთარი ჯიშის ცხვარი, ცხენი, თვითმყოფადი მატერიალური და სულიერი კულტურა. საყოველთაოდ ცნობილია, რომ თუში ხალხის ტრადიციული სამეურნეო საქმიანობა მეცხვარეობაა. თუშები მეცხვარეობის პროდუქციით ცნობილი იყვნენ ჯერ კიდევ XIX საუკუნეში მეფის რუსეთის დროს, ხოლო საბჭოთა მეცნიერებამ ყურადღება მიაქცია მის განსაკუთრებულ ჯიშობრიობას და მეცნიერულ ექსპერიმენტების გზით განაზოცილა თუშური ცხვრის მეტიზაცია. ეკოლოგიურად სუფთა ცხვრის პროდუქცია ყოველთვის გამოირჩევა მაღალი ცხიმოვნობით. პროდუქციის ამგვარ პოპულარობას განაპირობებს ის გარემოება, რომ თუშური ცხვრის საკვები ბაზა ბუნებრივი საძოვრებია, რომელიც განთავსებულია ე. წ. თუშეთი- ალვანი-შირაქის სამეურნეო კულტურულ არეალში. თუში მეცხვარე ისტორიულად ითვლება სახელმწიფო საზღვრის შეუვალ დამცველად და ქართველ სამხედრო მესაზღვრეებთან ერთად წარმოადგენს სახელმწიფო უსაფრთხოების დაცვის მნიშვნელოვან გარანტს სახელმწიფო საზღვრის ამ მონაკვეთში. იმ შემთხვევაში თუ მეცხვარეობა შეწყვეტს არსებობას, საქართველოს სახელმწიფო საზღვრის დაცვის ეფექტურობა ამ პერიმეტრში მკვეთრად შემცირდება. ამასთან, თუშური ცხოვრების წესით მოცული გეოსოციალური არეალი მდებარეობს ევროპულ და აზიურ ცივილიზაციას შორის და თუშთა ტომს ყოველთვის ჰქონდა და მომავალშიც უნდა ჰქონდეს ევრაზიულ კულტურათა შორის დიპლომატიური ურთიერთობის ფუნქცია, რომელიც უყრდნობა ამ ტომისათვის დამახასიათებელ ქართულ ეროვნულ იდენტობას და კავკასიური ტოლერანტობის ისტორიულად შეუღლებულ პრინციპებს.

**საკვანძო სიტყვები:** აღმოსავლეთ საქართველო, თუშეთი, მესაზღვრე, მეცხვარე

### Geo-Strategic Location of Tusheti and Peculiarities of its Economic Development

The paper discusses one of the mountainous regions of Eastern Georgia - Tusheti, which is a geo-economic and ethno-cultural phenomenon from a scientific or ideological points of view. One of the most beautiful corners of Georgia - Tusheti is located in the north-east part of the country, on eastern part of the Caucasus mountain range. Like other Georgian mountaineers, Mokheves and Khevsurs, the Tushi tribe has lived in the north of the main watershed of Caucasus for centuries. Tusheti is bordered by Dagestan to the east, Chechnya to the north, Khevsureti to the west, and Kakheti to the south. Tusheti-Samukhi-Shirak, located on the geostrategic line, has always been the guarantor of the security of the (Georgian) state. It is so close to Dagestan and Chechen-Ingush republics, that for centuries it provided not only self-defense but also a border protection for the Georgian state. In the hostile environment of the Muslim states, it withstood numerous political upheavals and preserved in its original form including a natural habitat and ecosystem of Tusheti and Shirk-Samukh, its own breed of sheep, horse, original material and spiritual culture. It is well known that the traditional agricultural activity of the Tusheti people is sheep breeding. Ecologically clean lamb products are always high in fat. Such

popularity of the products is conditioned by the fact that the food base of Tush sheep is natural pastures, which are located in so called Tusheti-Alvani-Shirak agricultural area. Tushi Shepherd has historically been considered an inviolable protector of the state border and together with Georgian military border guards is an important guarantee of state security in this section of the state border. If sheep breeding ceases to exist, the effectiveness of the protection of the state border of Georgia will be drastically reduced in this perimeter. At the same time, the Tushetian way of life is presented at the crossroads of European and Asian civilizations and the Tushi tribe has always had and should continue to have the function of diplomatic relations between Eurasian cultures, based on the Georgian national identity and historical principles of Caucasian tolerance.

**Keywords:** Eastern Georgia, Tusheti, border guard, shepherd

თუშეთი საქართველოს ისტორიულ-გეოგრაფიული მხარეა. იგი მდებარეობს კავკასიონის მთავარი ქედის გადაღმა, მის ჩრდილოეთ კალთაზე. თუშეთი იმდენად ხლოსაა დიდოეთთან, ჩეჩენ-ინგუშეთთან, რომ საუკუნეების განმავლობაში თავისი გეოგრაფიული მდებარეობა აიძულებდა უზრუნველყო არა მარტო საკუთარი თავის დაცვა, არამედ საქართველოს საზღვრის დაცვის ფუნქციაც უნდა შეესრულებინა.

თუშეთის გეოსტრატეგიული მდებარეობის მნიშვნელობა განსაკუთრებით გაიზარდა XVII საუკუნეში. იმ პერიოდში, როდესაც რუსეთთან დამაკავშირებელ გზებს ირანი და ოსმალეთი აკონტროლებდა, თუშეთი, სხვა ქართულ პოლიტიკურ ერთეულებთან შედარებით წარმოადგენდა ძირითად მაგისტრალს რუსეთის სახელმწიფოსთან. სწორედ თუშეთის გზით დაუკავშირდნენ კახეთის მეფეები თეიმურაზ I და ერეკლე I რუსეთის სამეფო კარს. 1638 წელს მეფე თეიმურაზ I თერგთან გაჩერებულ რუს ელჩებს ყაბარდო-ჩერქეზეთ-ჩეჩენ-ინგუშეთის გადასასვლელი გზებით დაუკავშიდა და ამავე გზით გადმოიყვანა თუშეთში. {1, }საკვლე გამოკითხვებით დასტურდება, რომ რუსი ელჩები რამდენიმე დღე სოფელ ომალოში გაჩერებულან, შემდეგ კი მეფეს „ნაქერალას გზით“ ჩამოუყვანია კახეთში, კერძოდ პანკისში.

ამჟამად ძნელია ზედმიწევნით იმ გზის დადგენა, რომელზეც ჩრდილოეთიდან მომავალი ელჩები გადმოვიდნენ კახეთში, მაგრამ, ყველასთვის ცნობილია, რომ ხევსურეთზე და თუშეთზე დამაკავშირებელი გზა ახლაც არსებობს (სოფ. ომალო, ბაწარის ხეობა, ტბათანის ქედი, მასარის ქედი, ბორბალოს მთის დასავლეთი კალთები, სოფელი ანდაკი, შატილი და ნასოფლარი ლოპოტა), ხოლო საარქივო მასალებიდან ირკვევა, რომ XVII საუკუნეში რუსეთის სამეფო კარმა სპეციალურად გამოგზავნა ელჩობა თერგელი ბოიარის შვილი პეტრე კონდრატევი ქართველ არქიმანდრიტთან ერთად თუშეთის შესასწავლად, {2.}

XVII საუკუნიდან მოყოლებული და შემდგომშიც თუშეთი საქართველოს ჩრდილო-აღმოსავლეთ საზღვარზე გზაჯვარედინი იყო და აქტიურ მონაწილეობას ღებულობდნენ ქვეყნის საშინაო თუ საგარეო პოლიტიკაში. გეოსტრატეგიულ სივრცეში მოქცეული თუშეთი, არა მხოლოდ ქართველი მეფეების, არამედ თვით რუსეთის სამეფო კარის ყურადღებას იპყრობდა, როგორც ჩრდილოეთიდან კახეთთან დამაკავშირებელი გზა. ისე გამაგრებული ზღუდე ირანისა და ოსმალების მიერ წაქეზებული ლეკებისა და ჩეჩნების წინააღმდეგ ბრძოლაში.

XIX საუკუნის 50-იან წლებში რუსეთის მიერ კავკასიისთვის ბრძოლაში თუშეთი ამ ომების შუაგულში იდგნენ და აქტიურ მონაწილეობას იღებდნენ. შამილთან ომის თანამედროვე ბ. პოტტო თუშეთის გეოსტრატეგიულ მდგომარეობის შესახებ აღნიშნავდა, „თუშეთს ისეთი გეოგრაფიული მდებარეობა ჰქვს, რომ იგი შეადგენს შესანიშნავ პუნქტს სტრატეგიის მხრივ: თუშეთი წინ ელობებოდა აღმოსავლეთის მხარეს დიდო-ლეკებს, და ჩრდილოეთით ჩაჩნებს კახეთში შემოსევის დროს. აქ თუშეთი ნამდვილი მეციხოვნენი იყვნენ და ამათზე უკეტეს დარაჯებს საქართველო ვერც იშოვიდა ამ დროს“ {3.} თამამდ შეიძლება ითქვას, რომ ისტორიას არ ახსოვს, თუშეთზე გამოვლით საქართველოს მტერი დასხმოდეს თავს.

გარდა პოლიტიკური ღირებულებისა, თუშეთს საქართველოსთვის დიდი ეკონომიკური მნიშვნელობაც ჰქონდა. მისი გეოგრაფიული მდებარეობა, მისი ალპური და სუბალპური საძოვრები მესაქონლეობის, კერძოდ მეცხვარეობის განვითარებისთვის იძლეოდა ამომწურავ რესურსს, რამაც განსაზღვრა თუშის ხალხის ეკონომიკური ცხოვრების თავისებურება. როგორც ვახუშტი ბატონიშვილი აღნიშნავდა: „მათ აქვთ ცხვრისთვის ზამთრის საძოვარი ალვნის ველი, მათაშინა კი მდიდარი საზაფხულო საძოვარი. ამიტომ ამრავლებდნენ ცხვარს, რაც დიდ შემოსავალს აძლევდათ. ისინი მორჩილებენ კანთა მეფეებს და სახელი გაუთქვამთ ბრძოლათ“ {4}

სწორედ ამ მოვლენამ განსაზღვრა XVIII საუკუნის მეორე ნახევარში, მეფეების თეიმურაზ II -ის და ერეკლე II -ის ორიენტაცია თუში ხალხის მიმართ, რაც გამოწვეული იყო კახეთში შექმნილი პოლიტიკური ვითარებით. თეიმურაზ II -ის და ერეკლე II -ის მიერ გაცემული სიგელ-გუჯრების ანალიზმა აჩვენა, რომ მეფეებმა თუშებს კახეთის ტერიტორიაზე საზამთრო საძოვრებად გადასცეს „ალონის ველ-მინდვრები, კერძოდ პანკისი, ბახტრიონი, ლოპოტა, ალვანი ნაფარეულამდე“.(5) მათვე გადაეცათ ელდარ-შირაქის ველ-მინდვრები. როგორც ხედავთ, მეფეები ტერიტორიებს უმტკიცებდნენ არა სამოსახლოდ, არამედ საძოვრებად, რამაც საბოლოოდ განსაზღვრა თუში ხალხის ცხოვრების თავისებურება- მეურნეობის მომთაბარე სისტემის ჩამოყალიბება.

ქართლ- კახეთის მეფეების მიერ თუში ხალხისთვის კახეთის ვრცელი ტერიტორიების გადაცემის ფაქტს არგუმენტირებულად ასაბუთებს დ. ალბანელიც: „პოლიტიკური მიზანი საქართველოს მეფეებისა თუშების საქმეში სუფეხდა იმაში, რომ გაემაგრებინა ბარში თავის სასარგებლოდ. ამგვარად, თუშები საქართველოს მთავრობას ყოველთვის ხელ-ქვეშ ეყოლებოდნენ. გარდა ამისა, თუშები ერთგულად და შეუპოვრათ ებრძოდნენ საქართველოში შემოსულ მტერს და აგრეთვე ხალისიანათ მისდევნენ საქართველოს ჯარებს მტერზე ლაშქრობის დროს. ეკონომიკურ მნიშვნელობას აძლევდნენ მეფეები თუშების ბარში გადმოსახლებას და ამით საქართველოს ხაზინას თუშის ნაშრომიც შეემატებოდა.... ამიტომ მისცეს მამული კახეთში და ამ მხარის საქმეები მეზობლებთან ერთად ინტერესებათ გაუხადეს“ (5)

XX საუკუნეში, როდესაც დამყარდა მშვიდობიანი ცხოვრების პერიოდი, საბჭოთა ხელისუფლებამ ყურადღება მიაქცია თუში ხალხის ტრადიციულ ცხოვრების წესს და საკუთარი პოლიტიკის განსახორციელებლად თუშებს საძოვარი ადგილები გადასცა თურქეთისა და აზერბაიჯანის სასაზღვრო ტერიტორიებზე. საარქივო მასალებიდან დასტურდება, რომ თუშ მეცხვარეებს ცხვარი მიყავდა დღევანდელი თურქეთის ტერიტორიებზე. კერძოდ არდაგანისა და ყარსის ნაყოფიერ ველ-მინდვრებზე. (6)

ხოლო 1946-1947 წლებში თუშებს შირაქში ჩამოერთვათ დილიჩის 12000 ჰა საძოვარი, ეს ტერიტორია გადახნეს. თუში მეცხვარეები კი თავიანთი ცხვრით გაუყენეს ყიზლარისა და შირვანის გზას.(7) 1951 წელს თუშებს საზამთრო საძოვრებად გადაეცა კალმიკეთის ტერიტორიის 100 ათასი ჰექტარი ფართობი. სადაც შესაძლებელი იყო 120 ათასი ცხვრის გამოზამთრება. ცხვრის გადასარეკი გზა ფარსმა-გირევის მთებიდან ჩადიოდა მდ. არღუნის ხეობაში, შემდეგ კვეთდა არღუნს და ქგროზნოს გავლით ჩრდილო -აღმოსავლეთის გზით უკავშირდებოდა კალმიკეთს.(8)

თამამად შეიძლება ითქვას, რომ როგორც სახელმწიფოს უსაფრთხოების თავსაზრისით, ისე ეკონომიკური განვითარების კუთხით თუშებმა ცხვრის სიმრავლით და უქარქაშო ხმლით საქართველოს შეუწარმოეს საზღვრები და არცერთ მტერს ტერიტორიების მითვისების საშუალება არ მისცეს. რომ არა მათი შეუდრეკელი ხასიათი, დღეს თუშეთში ლეკები იბატონებდნენ, ხოლო შირაქ- სამუხში - თათრები.

აქვე ყურადღება მინდა გავამახვილო ერთ გარემოებაზე, საარქივო დოკუმენტების მიხედვით, 1958 -1961 წლებში იყო მცდელობა, რომ საქართველოსა და დაღესტანის საზღვრებში ცვლილებები შეეტანათ. მათი აზრით, „ვინაიდან დაღესტნის ასსრ-ს ცუმადის რაიონის ხუშეთის კოლმეურნეობის ბრიგადა თუშეთის სოფელ ჭეროსა და მის ირგვლივ სოფლებში მდებარეობს,“ ამიტომ „თუშეთში საქართველოს დაღესტნისათვის უნდა დაეთმო 40 კმ ტერიტორია“ (9)

მათი აზრით, საზღვარი უნდა გატარებულიყო 4086,1 მ. სიმაღლეზე მდებარე მწვერვალიდან სამხრეთით 3702,7 მეტრის სიმაღლის მთასა და მ. შენგალავანის მთის გავლით სოფ. ჭეროს დასავლეთით. შემდეგ საზღვარი გაჰყვებოდა მდ. ანდის ყოისუს და ვებოს ქედის თხემებს“. (9) ამ მოთხოვნაზე დაღესტნელებმა საქართველოს მთავრობისგან უარი მიიღეს.

თუშ ხალხს დღესაც კარგად ახსოვს ხრუმჩოვის გადაწყვეტილება თუშეთის გასხვისების შესახებ. რამაც საფუძველი მოუშადა თუშეთის ისტორიულად კუთვნილი ტერიტორიისა და სასაზღვრო საძოვრების დაკარგვას. მართალია, იმჟამინდელმა მთავრობამ იხსნა თუშეთი და მას კურორტის მნიშვნელობა მიანიჭა, თუმცა ამ ტერიტორიების დაკარგვის საშიშროება ყოველთვის არსებობდა.

ზემოთ დასახელებული წყაროებიდან დასტურდება, რომ თუშეთი გეოგრაფიული მდებარეობით ისტორიულად ითვლება სახელმწიფო საზღვრის შეუვალ დამცველად და ქართველ სამხედრო ჯართან ერთად წარმოადგენდა სახელმწიფოს უსაფრთხოების დაცვის მნიშვნელოვან გარანტს სახელმწიფო საზღვრის ამ მონაკვეთში. ამასთან, გეოსოციალურ სივრცეში მოქცეული თუშეთი მდებარეობს ევროპისა

და აზიის ცივილიზაციათა შესაყარზე, და თუშთა ტომს ყოველთვის ჰქონდა და მომალშიც უნდა ჰქონდეს ევრაზიულ კულტურათა შორის დიპლომატიური დიალოგის ფუნქცია, რომელიც ეყრდნობა ამ ტომისათვის დამახასიათებელ ქართულ ეროვნულ იდენტობას და კავკასიური ტოლერანტობის ისტორიულად შეულახავ პრინციპებს.



#### დასახელებული ლიტერატურა

1. ჟ. „მნათობი“ ( 1959) # 2. ი, ცინცაძე . საქართველოს მთიანეთის ( თუში, ფშავი, ხევსურეთი) რუსეთთან ურთიერთობის ისტორიიდან.
2. ელანიძე, ვ. (1988), თუშეთის ისტორიის საკითხები
3. ჟ. „ კვალი“(1897), # 54
4. ქართლის ცხოვრება IV ტ. თბ. 1973. გვ. 283;
5. ჟ. „კვალი“(1897), # 52
6. კახეთის რეგიონალური არქივი, ბაინდურაშვილის პირადი არქივი, ფონდი#192, საქმე 30
7. საქართველოს მეცნიერებათა ეროვნული აკადემია, (2014), თუშეთი
8. კახეთის რეგიონალური არქივი, ბაინდურაშვილის პირადი არქივი, ფონდი#192, საქმე 32
9. უახლესი ისტორიის არქივი.ფ. 2119ან1,საქ.58

## საბანკო რეგულირების გავლენების შეფასება

Givi Lemonjava  
Saba Murmanishvili  
Nino Jgamadze

University of Georgia, Georgia

საბანკო რეგულაციების სწორი დაწესება გლობალურ პრობლემას წარმოადგენს. საქართველო ითვლება ერთ-ერთ წარმატებულ რეფორმატორად რეგიონში. შესწავლილია საქართველოს ეროვნული ბანკის (სებ) მიერ დაკრედიტების სფეროში მიღებული რეგულაციების ზემოქმედება საფინანსო ინსტიტუტებსა და ქვეყნის ეკონომიკაზე, შეფასებულია რეგულაციების ამოქმედების შემდეგ განვითარებული მოვლენები. ამ თვალსაზრისით განსაკუთრებით მნიშვნელოვანი და საყურადღებო აღმოჩნდა საფინანსო ინსტიტუტების რისკიანობის შემცირებასთან დაკავშირებული 2018 წლის 7 მაისის რეგულაცია შემოსავლის დადასტურების შესახებ და 2019 წლის 1 იანვრის რეგულაცია გადასახადის შემოსავალთან ფარდობის (PTI) შემცირებასთან დაკავშირებით. ამ რეგულაციების შემოღება უკავშირდება 2018 წელს საქართველოში შექმნილ მოსახლეობის ჭარბვალიანობას, რაც საყურადღებო იყო საქართველოს საფინანსო სექტორისთვის. მომავალში მას შესაძლებელია მნიშვნელოვანი პრობლემა შეექმნა ეკონომიკისთვის. საქართველოში ჭარბვალიანობის გამომწვევი მიზეზებად შეიძლება ჩაითვალოს სიღარიბე და უმუშევრობა, ჯანმრთელობასთან დაკავშირებული მნიშვნელოვანი ხარჯები, ფინანსური განათლების დაბალი დონე, აზარტული თამაშები და თაღლითური კომპანიები, ასევე დასაქმების არასტაბილურობა. ჭარბვალიანობის დასაძლევად ევროპის სხვადასხვა სახელმწიფომ საფინანსო ორგანიზაციებს შეუძინა მომხმარებლის საარსებო მინიმუმის ზღვრული რაოდენობა. ეს მაგალითი გამოიყენა საქართველოს ეროვნულმა ბანკმა და ეს გადაწყვეტილება, შეიძლება ითქვას, წარმატებული აღმოჩნდა. ნაშრომში გაანალიზებულია შემოღებული ახალი რეგულაციები, მათი გამომწვევი მიზეზები და ამ რეგულაციების შედეგები. ასევე, შესადარებლად განხილულია განვითარებული ქვეყნების საფინანსო სექტორის მდგომარეობა და მათი რეგულაციები. საყურადღებო აღმოჩნდა სესხების „შავ ბაზარზე“ გადასვლა, რამაც მნიშვნელოვნად დაამძიმა დაბალრეიტინგიანი მსესხებლების გარკვეული ნაწილის მდგომარეობა. მაგრამ სესხების ამ პორტფელის ანალიზი და შეფასება შეუძლებელია სათანადო სტატისტიკის არარსებობის გამო. შესწავლილია როგორც საფინანსო სექტორის წარმომადგენლების დამოკიდებულება აღნიშნული ცვლილებებისადმი, ასევე რამდენად არიან კეთილგანწყობილი რეგულაციების მიმართ ფინანსური სექტორის მომხმარებლები და რამდენად გამართლებულად მიაჩნიათ მათ ცვლილებები. დადგინდა, რომ მიუხედავად იმისა, რომ შემოსავლების დადასტურების მოთხოვნამ შეამცირა მოქალაქეების მოთხოვნა სესხებზე, ეს უარყოფითად არ აისახა ქვეყნის ეკონომიკურ მდგომარეობაზე. ამავე დროს პასუხისმგებლიანი დაკრედიტების ამოქმედების შედეგად საცალო სესხები უფრო მიზნობრივი ბიზნეს სესხებით ჩანაცვლდა და პორტფელის ხარისხი გაუმჯობესდა, რამაც ეკონომიკურ ზრდას შეუწყო ხელი. ამ რეგულაციებს შედეგები კარგად გამოჩნდა განსაკუთრებით პანდემიის პირობებში. ერთი მნიშვნელოვანი შედეგი იყო ის, რომ ფინანსური სექტორი საკმაოდ მომზადებული შეხვდა უკიდურესად მძიმე სიტუაციას. შეიძლება იქვას, რომ საფინანსო სექტორმა შეინარჩუნა სტაბილურობა, ხოლო მოსახლეობა ნაკლები სავალე ტვირთით შეხვდა ამ კრიზისს და, სავარაუდოდ, ორივე შედარებით უმტკივნეულოდ დაძლევს პანდემიით გამოწვეულ სირთულეებს.

**საკვანძო სიტყვები:** ჭარბვალიანობა, საბანკო რეგულირება, სესხის მომსახურების კოეფიციენტი, სესხის უზრუნველყოფის კოეფიციენტი

### Assessing the Impact of Banking Regulation

Proper enforcement of banking regulations is a global problem. Georgia is considered to be one of the most successful reformers in the region. The impact of the regulations adopted by the National Bank of Georgia (NBG) in the field of lending on financial institutions and the country's economy is studied, and the developments since the enforcement of the regulations are assessed. Particularly important and noteworthy in this regard were the Regulation of May 7, 2018 on income confirmation related to risk reduction of financial institutions and the Regulation of January 1, 2019 on the reduction

of the payment-to-income ratio (PTI). The introduction of these regulations is related to the excess debt of population created in Georgia in 2018, which was a concern for the financial sector of Georgia. This could pose a significant problem for the country economy in the future. Poverty and unemployment, significant healthcare costs, low level of financial education, gambling and fraudulent companies, as well as employment instability can be considered as the causes of excess debt in Georgia. To overcome the excess debt, the various European countries have reduced for the financial institutions the subsistence level. The National Bank of Georgia had followed this example and decision was successful. The introduced new regulations, the causes and the consequences of these regulations have been analyzed. Also, for comparison, the situation of the financial sector of developed countries and their regulations are discussed. The transition to a "black market" of loans, which significantly aggravated the situation of some low-rated borrowers, was noteworthy. But it was impossible to analyze and evaluate this portfolio of loans due to the lack of proper statistics. The attitude of the representatives of the financial sector towards the mentioned changes, as well as how benevolent are the financial sector users towards the regulations and how justified they consider these changes, are studied. It was found that although the requirement for proof of income reduced the demand of citizens for loans, this did not adversely affect the economic situation of the country. At the same time, with the introduction of responsible lending, retail loans have been replaced by more targeted business loans and portfolio quality was improved, what has contributed to the economic growth. The results of these regulations have been well demonstrated especially during pandemic. One important result was that the financial sector was quite prepared to face this extremely difficult situation. It could be stated that the financial sector has remained stable, with the population facing crisis with less debt burden, both are likely to overcome this pandemic difficulties relatively painlessly.

**Keywords:** Excess debt, Banking regulation, PTI, LTV

## შესავალი

თანამედროვე მსოფლიოში განსაკუთრებით მნიშვნელოვანი ადგილი უჭირავს საფინანსო ინსტიტუტებს, შესაბამისად, მსოფლიო თითქმის შეუძლებელია წარმოვიდგინოთ საბანკო სექტორის გარეშე. ყოველდღიურად უამრავი ადამიანი იღებს გადაწყვეტილებას საბანკო პროდუქტის მომსახურების მიღების შესახებ. მომხმარებელი ხშირ შემთხვევაში დგება გაურკვევლობის წინაშე, რადგან არსებობს უამრავი საკრედიტო პროდუქტი და მომსახურება, რომელთაც გააჩნიათ გარკვეული პირობები. არსებობს კომერციული ბანკები, სხვადასხვა საფინანსო ინსტიტუტები, და მათი რაოდენობა კი საგრძნობლად იზრდება, რომელთაც გააჩნიათ საკუთარი ინტერესები ( ხშირ შემთხვევაში, საკუთარი მოგების ზრდა) და შესაძლებელია ითქვას, რომ მომხმარებელთა უმრავლესობას, სამწუხაროდ, არ გააჩნია სათანადო ფინანსური განათლება, რომ მიიღოს მისთვის სწორი გადაწყვეტილება. აქედან გამომდინარე, საჭიროა აღნიშნულ სფეროს გააჩნდეს ისეთი მარეგულირებელი ძალა, რომელიც დაიცავს როგორც კომერციული ბანკის ინტერესებს, ასევე მომხმარებლის. საქართველოს ეროვნული ბანკი (სებ) წარმოადგენს ორგანოს, რომელიც ადგენს გარკვეულ რეგულაციებს კომერციული ბანკებისთვის. სებ-ის ძირითადი მიზანია, როგორც საფინანსო ორგანიზაციების კონტროლი, ასევე ფულადი სახსრების სწორი განსაზღვრა. რეგულირების დროს საფინანსო ორგანიზაციებს აქვთ გარკვეული შეზღუდვები, რის გამოც ისინი ვერ ახერხებენ საკუთარი ინტერესების მიხედვით გაყიდონ თავიანთი პროდუქტები.

საქართველოს საფინანსო სისტემაში კრიტიკული მდგომარეობა შეიქმნა 2018 წელს. აღნიშნულ პერიოდში მოსახლეობაში იმატა ჭარბვალიანობამ, რომელიც მნიშვნელოვანი და საყურადღებოა არა მარტო საქართველოს საფინანსო სექტორისთვის, არამედ იმითაც, რომ აღნიშნულმა მომავალში შესაძლებელია მნიშვნელოვანი პრობლემა შექმნას საქართველოს ეკონომიკისთვის. საფინანსო სექტორის რეგულირება დღესაც მნიშვნელოვანია და შეუჩერებელივ მიმდინარეობს მისი სრულყოფა.

## ლიტერატურის მიმოხილვა

საბანკო რეგულაციების სწორი დაწესება გლობალურ პრობლემას წარმოადგენს. საქართველო ითვლება ერთ-ერთ წარმატებულ რეფორმატორად რეგიონში. ფინანსური სტაბილურობის უზრუნველყოფის მიზნით სებ ახორციელებს მაკროპრუდენციულ პოლიტიკას - ახორციელებს სისტემური რისკების

გამოვლენასა და შეფასებას, მუდმივ მონიტორინგსა და ამ რისკების შემცირების მიზნით საპასუხო ღონისძიებების შემუშავებას. სებ-ის ვებ-გვერდზე გამოქვეყნებულია შესაბამისი დებულებები და ინსტრუქციები, რომელთა მიზანი არის სწორი დაკრედიტების პოლიტიკის ხელშეწყობა, რეგულაციების გავრცელების არეალის განსაზღვრა და სათანადო კოეფიციენტების დაწესება (<https://www.nbg.gov.ge/index.php?m=2>).

კომერციული ბანკები ასევე აქვეყნებენ ინფორმაცია ბანკის შიდა პოლიტიკის, საკრედიტო პროდუქტებისა და მათი საპროცენტო განაკვეთების შესახებ (<https://bankofgeorgia.ge/ka>, <https://www.tbcbank.ge/web/ka>, <https://vtb.ge/ge/individuals>).

ანალიტიკური სტატიები ფინანსურ სექტორში მიმდინარე პროცესების შესახებ ქვეყნდება სხვადასხვა კომპანიების, არასამთავრობო ორგანიზაციებისა და მედია საშუალებების მიერ. Forbes გამოცემაში (<https://forbes.ge/news/7811/Sinameurneobebis-Warbi-dakrediteba>) აღნიშნულია, რომ ერთი მხრივ, შინამეურნეობების მიერ ვალის გადაუხდელობა ფინანსური სისტემისათვის დანაკარგებს წარმოქმნის, ხოლო მეორე მხრივ, შინამეურნეობების ფინანსური სტრესი ეკონომიკურ ზრდაზე, და შესაბამისად, ფინანსური სისტემის პერსპექტივებზე უარყოფითად აისახება. „საზოგადოება და ბანკები“ (<http://sab.ge/>) იცავს მომხმარებლების ინტერესებს და გამოქვეყნებული აქვს ეკონომიკური ექსპერტების სტატიები აღნიშნულთან დაკავშირებით. საქართველოს ფინანსთა სამინისტროს ოფიციალური ვებ-გვერდზე (<https://mof.ge/News/9178>) განთავსებულია ინფორმაცია მსოფლიო ბანკის გადაწყვეტილებებზე რეგულაციების პირობებში, ხოლო მსოფლიო ბანკის დამოკიდებულება საქართველოსთან მიმართებაში გამოხატულია სტატიაში მის ვებ-გვერდზე (<https://www.worldbank.org/en/country/georgia>).

**საბანკო რეგულაციების გავლენა საქართველოს ბაზარზე**

შესწავლილია საქართველოს ეროვნული ბანკის (სებ) მიერ დაკრედიტების სფეროში მიღებული რეგულაციების ზემოქმედება საფინანსო ინსტიტუტებსა და ქვეყნის ეკონომიკაზე. ამ თვალსაზრისით განსაკუთრებით მნიშვნელოვანი და საყურადღებო აღმოჩნდა საფინანსო ინსტიტუტების რისკიანობის შემცირებასთან დაკავშირებული 2018 წლის 7 მაისის რეგულაცია შემოსავლის დადასტურების შესახებ. ის მიზნად ისახავდა სესხის ისეთ პირებზე გაცემის შეზღუდვას, ვისაც შესაძლოა მის გადასახდელად საკმარისი შემოსავალი არ ჰქონოდა და 2019 წლის პირველი იანვრის რეგულაცია სესხის მომსახურების კოეფიციენტის (PTI) შემცირებასთან დაკავშირებით. საკანონმდებლო აქტი განსაზღვრავდა გასესხებისადმი უფრო მკაცრ მიდგომას და სავალდებულოს ხდიდა გადახდისუნარიანობის ანალიზს. განკარგულებით განისაზღვრა სესხის მომსახურების (PTI) და სესხის უზრუნველყოფის (LTV) კოეფიციენტებიც, დაუბეგრავი შემოსავლის სხვადასხვა ჯგუფებისათვის: ცხრილი #1. [www.nbg.gov.ge](http://www.nbg.gov.ge)

ყოველთვიური წმინდა შემოსავალი (ლარი)	არაჰეჯირებული მსესხებლებისთვის მაქსიმალურ/საკონტრაქტო ვადიანობაზე	ჰეჯირებული მსესხებლებისათვის მაქსიმალურ/საკონტრაქტო ვადიანობაზე
<1,000	20% / 25%	25% / 35%
>=1,000-2,000<	20% / 25%	35% / 45%
>=2,000-4,000<	25% / 30%	45% / 55%
>=4,000	30% / 35%	50% / 60%

რეგულაციის შემოღების მიზეზები იყო:

1. საქართველო ერთ-ერთი ლიდერი იყო მსოფლიოში ზრდასრულ მოსახლეობაში მსესხებლების წილით [70%];
2. სესხების ზრდის ტემპი იყო არაჯანსაღად მაღალი;



3. მაღალი საპროცენტო განაკვეთი და სავალუტო რისკი კრიტიკულს ხდიდა ვალის ტვირთს და რისკებს;
4. უმეტესად არ ხდებოდა გადახდისუნარიანობის შესწავლა; განიხილავდნენ საკრედიტო ისტორიას, რითაც ბევრი კლიენტი უბრალოდ საკრედიტო პირამიდაში აღმოჩნდა და დეფოლტების დონე იყო კრიტიკულად მაღალი.

### **ჭარბვალთანობა საქართველოში**

მსოფლიოში არსებობს მითი, რომ თუ ქვეყანაში არსებობს ჭარბვალთანობა, მისი მოსახლეობის ფინანსური მდგომარეობა ვერ განვითარდება, რაზეც ყურადღებას ამახვილებს ეროვნული ბანკიც. მის განცხადებაში ნათქვამია, რომ "700 ათასამდე მოქალაქე უკვე გადახდისუნარო აღმოჩნდა. გარდა ამისა, ასი ათასობით ადამიანს მის შემოსავალთან შედარებით არაადეკვატურად მაღალი სესხები გააჩნია. ვიღებთ ძალიან ბევრ წერილს მოქალაქეებისგან, რომლებმაც უძრავი ქონება დაკარგეს, ან დაკარგვის რისკის ქვეშ არიან გაუცნობიერებლად მიღებული გადაწყვეტილებების გამო. სესხის მომსახურების კუთხით სიძნელების ძირითადი მიზეზი სწორედ უპასუხისმგებლო დაკრედიტების პრაქტიკა იყო".

3 700 000 მაცხოვრებელ სახელმწიფოში ზემოთხსენებული სტატისტიკა იყო საგანგაშო, რაც მოქმედებას მოითხოვდა. სებ-ის თქმით, ახალი რეგულაციების შემოღებით იგი მოსახლეობას რისკებს შეუმცირებდა გრძელვადიან პერსპექტივაში. გასათვალისწინებელია, რომ გატარებული რეფორმები საქრთველოში საერთაშორისო საუკეთესო პრაქტიკაზე დაფუძნებული. საქრთველოში უკვე არსებულმა ფინანსურმა კრიზისმა თვალსაჩინო გახადა, რომ საჭირო იყო ფიზიკური პირების გადახდისუნარიანობისა და მათი ვალდებულებების უფრო ღრმა ანალიზი. მომხმარებლის დაბალი ფინანსური განათლების პირობებში სწორი რეგულაციების მიღება და ფინანსური სექტორის მხრიდან მათი სწორად მიწოდება მეტად მნიშვნელოვანი იყო, რადგან ფინანსური სექტორი აღნიშნულ საკითხში უფრო მეტ ინფორმაციას ფლობს.

საქრთველოში ჭარბვალთანობის შესახებ არაერთი ბლოგ-პოსტი გამოაქვეყნეს სხვადასხვა არასამთავრობო ორგანიზაციებმა, თუ ჟურნალისტებმა. ძირითადი აქცენტი კეთდებოდა ქვეყანაში არსებული მძიმე სოციალურ-ეკონომიკური პირობებზე, რის გამოც, ქრთველები ვალების ჭაობში ეფლობოდნენ და ამ მდგომარეობიდან თავის დაღწევა უჭირდათ. მაკროეკონომიკური ინდიკატორები, რომლებიც სამომხმარებლო სესხების მოცულობას ზომავს, მკვეთრად გაიზარდა უკანასკნელი 6-7 წლის მანძილზე. მაგალითად, თუ 2011 წლის საოჯახო მეურნეობის სესხის თანაფარდობა მშპ-თან 10.6% იყო, 2018 წელს აღნიშნულმა მაჩვენებელმა 36.7%-ს მიაღწია. ასევე, საოჯახო მეურნეობის ვალის თანაფარდობა დაუბეგრავ შემოსავალთან 2012 წლის 25.2%-ს უტოლდებოდა, ხოლო 2018 წლის 57%-მდე, ანუ დაახლოებით ორჯერ გაიზარდა. ასევე, გაიზარდა შინამეურნეობის ვალის მომსახურების (ძირს პლუს პროცენტი) თანაფარდობა განკარგვად შემოსავალთან. თუ 2012 წლის აღნიშნული მაჩვენებელი 9.5%-ს შეადგენდა, 2018 წელს საქსტატის მონაცემებით მან უკვე 14.6%-საც კი მიაღწია. სებ-ის მონაცემებით, 2007 წლიდან - 2017 წლამდე, მიკრო საფინანსო ორგანიზაციების რაოდენობა 15-დან 75 -მდე გაიზარდა და ეს რიცხვი საგანგაშო გახდა. რეგულაციების შემოღება უკავშირდებოდა 2018 წელს საქრთველოში შექმნილ მოსახლეობის ჭარბვალთანობას, რაც საყურადღებო იყო საქრთველოს საფინანსო სექტორისთვის. საქრთველოში ჭარბვალთანობის გამომწვევი მიზეზებად შეიძლება ჩაითვალოს: სიღარიბე და უმუშევრობა, ჯანმრთელობასთან დაკავშირებული მნიშვნელოვანი ხარჯები, ფინანსური განათლების დაბალი დონე, აზარტული თამაშები და თაღლითური კომპანიების არსებობა, ასევე არასტაბილური დასაქმების სისტემა. ჭარბვალთანობის დასაძლევად ევროპის სხვადასხვა სახელმწიფომ საფინანსო ორგანიზაციებს შეუმცირა მომხმარებლის საარსებო მინიმუმის ზღვრული რაოდენობა. ეს მაგალითი გამოიყენა საქრთველოს ეროვნულმა ბანკმა და ეს გადაწყვეტილება დადებითად შეფასდა.

### **საბანკო რეგულაციები საზღვარგარეთის ქვეყნებში**

მსოფლიოს სხვადასხვა ქვეყანაში საბანკო ინსტიტუტის სწორი მუშაობას განსაზღვრავს სახელმწიფო ცენტრალური ბანკის, ან სხვა სახელმძღვანელო ორგანოს მეშვეობით, რომელიც უზრუნველყოფს საბანკო სისტემის სტაბილურ და უსაფრთხო ფუნქციონირებას და ხელს უშლის საბანკო სექტორში

დესტაბილიზაციის ტენდენციებს. ბანკების საქმიანობის მონიტორინგი უზრუნველყოფს ბანკების მიერ მათი საქმიანობის განხორციელების მუდმივ ზედამხედველობას მოქმედი კანონისა და მითითებების შესაბამისად (იმის უზრუნველსაყოფად, რომ ბანკები არ სცილდებოდნენ მათთვის დადგენილ ზღვრებს). რეგულაციებზე დაკვირვებით ყველა ქვეყანაში გამოიყო ის ძირითადი ასპექტები, რომელიც მოყვას აღნიშნულ ცვლილებებს. ერთ-ერთი ძირითადი ასპექტი არის, ისევე, როგორც საქართველოს შემთხვევაში, რეგულაციების შემდგომი ადაპტირება, თუ რამდენად გაუჭირდა მათზე მორგება საფინანსო ინსტიტუტებს და მოსახლეობას.

2014 წლის 27 აგვისტოს უნგრეთის ეროვნულმა ბანკმა (MNB) მიიღო ახალი მაკრო-პრუდენციული რეგულაცია, რათა თავიდან აეცილებინა ჭარბვალიანობა და უცხოური ვალუტის სესხების განახლება. ძირითადად სავალო კაპიტალის რეგულირება, შედგება ორი საყრდენისაგან: 1) სესხის მომსახურების კოეფიციენტი (PTI) შეზღუდვას პირველადი სესხის მომსახურებას, როგორც მომხმარებელთა რეგულარული იურიდიული შემოსავლის პროცენტული მაჩვენებელი, რითაც შეამცირებს შინამეურნეობის დავალიანების დაგროვებას. 2) სესხის მომსახურების კოეფიციენტი (LTV) უზრუნველყოფს მაქსიმალური ოდენობით უზრუნველყოფილი საყოფაცხოვრებო დაკრედიტების (მაგ., იპოთეკური სესხების) მაქსიმალურ რაოდენობას, როგორც გირაოს (ქონების ღირებულების) პროცენტული პროცენტი. შემოღებული ლიმიტები არ გამოიწვევს სესხებზე წვდომის გადაჭარბებას (<https://www.mnb.hu>).

2017 წლის 20 ნოემბერს გამოქვეყნებული ინფორმაციის (<https://www.nationalbanken.dk/en>) თანახმად, დანიის ეროვნული ბანკის შემოთავაზებული ცვლილება ზღუდავს სახლის მესაკუთრებისათვის კრედიტის გაცემას:  $DTI \leq 4$  და  $LTV \leq 60\%$ . დადებითად მიიჩნევა, რომ წესები ვრცელდება ყველა სახლის მესაკუთრეზე, რომელსაც აქვს მაღალი დავალიანება. ამავე დროს, დანიის ეროვნული ბანკი მიიჩნევს, რომ შეუსაბამოა, რომ მაღალი დავალიანების მქონე მესაკუთრეები კვლავ შეძლებენ საცხოვრებლის შესყიდვების დაფინანსებას გადავადებული ამორტიზაციის სესხების გამოყენებით. გადავადებული ამორტიზაციის დაფინანსების მოპოვების შესაძლებლობის შეზღუდვა შეამცირებს სახლის მესაკუთრეთა დაუცველობას ნეგატიური ეკონომიკური დარტყმისგან, როგორცაა სახლის ფასების შემცირება და უმუშევრობა, ისევე, როგორც უმაღლესი თვითი მომსახურება შეამცირებს რისკს დაბალი საპროცენტო განაკვეთების გამო.

ლიტვის ბანკის საბჭომ დაამტკიცა პასუხისმგებელი დაკრედიტების დებულებები (<https://www.lb.lt/en>), რომლებიც მიზნად ისახავს მოსახლეობის დაცვას სავარაუდო დიდი ფინანსური ტვირთისაგან, ფინანსური სისტემის შოკების ალბათობის შემცირებას და ეროვნული ეკონომიკის მთლიანობას. ამ დებულებებში ასახულია მკაფიო შეზღუდვები, რომლითაც საკრედიტო ინსტიტუტებს არ ეძლევათ უფლება შეასუსტონ ფიზიკურ პირებზე სესხების გაცემისას მათი გადახდისუნარიანობის შეფასება.

2015 წლის 1 მარტიდან ესტონეთში მოქმედი ყველა ბანკი ვალდებულია შეასრულოს სამი მოთხოვნა იპოთეკური სესხის გაცემისას - ლიმიტირებული  $LTV \leq 85\%$ ,  $DSTI \leq 50\%$  და სესხების მაქსიმალური დაფარვის ვადა - 30 წელი (<https://www.eestipank.ee>).

### **კვლევის მეთოდოლოგია**

სებ წყაროებზე დაყრდნობით გაანალიზებულია შემოღებული რეგულაციები, მათი გამომწვევი მიზეზები და ამ რეგულაციების ამოქმედების შედეგად განვითარებული მოვლენები. შესადარებლად განხილულია განვითარებული ქვეყნების საფინანსო სექტორის მდგომარეობა და მათი რეგულაციები. საყურადღებო აღმოჩნდა სესხების „შავ ბაზარზე“ გადასვლა, რაც წარმოადგენს პრობლემას, რადგან აღნიშნულს არ გააჩნია მაჩვენებელი, შესაბამისად, ანალიზიც მონაცემების მიხედვით რთულია, რადგან ვერ ხორციელდება ზუსტი ინფორმაციის მოკვლევა.

ინტერვიუების საფუძველზე შესწავლილია როგორც საფინანსო სექტორის წარმომადგენლების დამოკიდებულება აღნიშნული ცვლილებებისადმი, ასევე რამდენად არიან კეთილგანწყობილი რეგულაციების მიმართ ფინანსური სექტორის მომხმარებლები და რამდენად გამართლებულად მიაჩნიათ მათ ცვლილებები.

### კვლევის შედეგები

საქართველოს ეროვნული ბანკის ფინანსური სტაბილურობის დეპარტამენტის ხელმძღვანელის აზრით, საბანკო რეგულირებამ საფინანსო ორგანიზაციებს გაუმჯობესა საკრედიტო პორტფელი, რომელიც დაეხმარა კრიზისულ სიტუაციების დაძლევაში: „რეგულაციის როლი განსაკუთრებით ახლა, პანდემიის პირობებში გამოიკვეთა, გამოჩნდა რომ ფინანსური სექტორი საკმაოდ მომზადებული შეხვდა ამ შოკს, მათ შორის, საცალო სესხების აქტივების ხარისხის კუთხით. რეგულაციის პოზიტიურ როლზე საუბრობენ, მისი კრიტიკოსებიც, ფინანსური, სამშენებლო თუ სხვა სექტორებიდან. მოსახლეობაც, ნაკლები ვალის ტვირთით, ბევრად ადვილად შეძლებს ამ შოკთან გამკლავებას“.

მომხმარებელთა კატეგორიამ, რომელიც აქტიურად იყენებდა მიკრო-საფინანსო ორგანიზაციას ან ონლაინ სესხებს, გადაინაცვლა კომერციულ ბანკში და ბანკის პორტფელი გაზარდა. ამასვე მოწმობს თიბისი ბანკის საკრედიტო ექსპერტი, რომელიც დადებითად აფასებს მიღებულ კანონმდებლობას, კმაყოფილია ახალი პორტფელით, რადგან ჩამოყალიბდა უფრო მიზნობრივი სეგმენტი.

ეროვნული ბანკის მოხსენებაში ნათქვამია: „ აღნიშნულმა რეგულაციამ შეამცირა შინამეურნეობების ვალის ტვირთის ჭარბი ზრდა, უკეთესად დაიცვა მსესხებლები ფინანსური მოწყვლადობის რისკებისგან და გააუმჯობესა ბანკების საკრედიტო პორტფელის ხარისხი, იმ პირობებში, რომ მატერიალურად არ შეცვლილა მოსახლეობის ფინანსებზე ხელმისაწვდომობა და მთლიანობაში მას ნეგატიურად არ უმოქმედია მიმდინარე საკრედიტო და ეკონომიკურ აქტივობაზე. ამავ დროს, საშუალოვადიან პერიოდში რეგულაცია ხელს შეუწყობს მდგრად ეკონომიკურ ზრდას“. მიუხედავად იმისა, თუ რატომ გახდა აუცილებელი სესხის მომსახურების კოეფიციენტების შეზღუდვა, განმარტებულია, რომ - 7 მაისის შეზღუდვამ შეამცირა უშემოსავლო პიროვნებებზე სწრაფი სესხი და განვადებები, რამაც დიდი ალბათობით დეფოლტისთვის განწირული შინამეურნეობები დაიცვა, თუმცა ვერ შეაჩერა შემოსავლიანი მომხმარებლის ზედმეტი ლევერაჟი, რაც უკვე წლის ბოლოდან ახალი რეგულაციით გაკეთდა.

თვისობრივ გამოკითხვაში, მონაწილეობა მიიღეს მიკრო საფინანსო ორგანიზაციების ხელმძღვანელებმაც. მათი აზრით, მიკრო საფინანსო ორგანიზაციებზე ცუდად იმოქმედა საბანკო რეგულაციებმა, ბევრი მოთამაშე გავიდა ბაზრიდან, შეუმცირდათ პორტფელი, მიღებულ კანონმდებლობას მიკროსაფინანსო კომპანიები მზად ვერ დახვდნენ, თუმცა ყველა ამართლებს სებ-ის მიერ მიღებულ გადაწყვეტილებას.

საქართველოს ბანკის მცირე და საშუალო ბიზნესის დეპარტამენტის დირექტორმაც დადებითად შეაფასა საბანკო რეგულაციები, მისი თქმით: „რეგულაციებზე ადაპტირება რთულია, აღნიშნული მოთხოვნის დიდ პერსონალურ და ფინანსურ ხარჯს მოითხოვს, რაც ბიზნესზე ცუდად აისახება. აღნიშნული რეგულაციებს სჭირდება რესურსები, როგორც ადამიანური, ასევე ფინანსური. პოზიტიურს რაც შეეხება, ვხედავ, რეგულაციებმა ჭარბვალიანობა შეამცირა“.

მიუხედავად იმისა, რომ დასაწყისში მომხმარებელთა მხრიდან იყო გარკვეული ნეგატიური დამოკიდებულება ახალ მოთხოვნებთან დაკავშირებით, შემდგომში ეს პრობლემაც აღმოიფხვრა. დადგინდა, რომ მიუხედავად იმისა, რომ შემოსავლების დადასტურების მოთხოვნამ შეამცირა მოქალაქეების მოთხოვნა სესხებზე, ეს უარყოფითად არ აისახა ქვეყნის ეკონომიკურ მდგომარეობაზე. ამავ დროს პასუხისმგებლიანი დაკრედიტების ამოქმედების შედეგად საცალო სესხები უფრო მიზნობრივი ბიზნეს სესხებით ჩანაცვლდა, პორტფელის ხარისხი გაუმჯობესდა, რამაც ეკონომიკურ ზრდას შეუწყო ხელი.

ცხრილი #2. საქართველოს დასაქმებულთა და უმუშევართა რაოდენობა ([www.mof.ge](http://www.mof.ge))

საქართველოს დასაქმების და უმუშევრობის საერთო მაჩვენებლით, 2018 და 2019 წლებს თუ შევადარებთ, ქვეყანაში უმუშევრობის დონე შემცირებულია 1.1%-ით, ანუ თუ აღნიშნულ წლების შედარებისას

	2012	2013	2014	2015	2016	2017	2018	2019
ეკონომიკურად აქტიური მოსახლეობა (სამუშაო ძალა), ათასი კაცი	2 004.5	1 978.6	1 984.6	2 018.0	1 996.2	1 983.1	1 939.9	1 911.2
დასაქმებული, ათასი კაცი	1 659.4	1 643.4	1 694.4	1 733.8	1 717.3	1 706.6	1 694.2	1 690.2
უმუშევარი, ათასი კაცი	345.1	335.2	290.2	284.2	278.9	276.4	245.7	221.0
უმუშევრობის დონე, პროცენტებში	17.2	16.9	14.6	14.1	14.0	13.9	12.7	11.6

საფინანსო საქმიანობაში შემცირდა დასაქმებულთა რაოდენობა, სამსახურ-დაკარგულმა თანამშრომლებმა გადაინაცვლეს სხვა ორგანიზაციებში და განავითარეს სხვა სფერო. საქსტატის 2018 წლის მონაცემებით (<https://mof.ge/News/8997>), აღნიშნულ წელს მოსახლეობის საშუალო შემოსავალი საქართველოს ისტორიაში პირველად გადაცდა ოთხნიშნა ნიშნულს და შეადგინა 1068 ლარი.

თუ შევადარებთ 2018 და 2019 წელს, ცხრილის მიხედვით ძირითად ნაწილში საბანკო რეგულაციებს უარყოფითი გავლენა არ მოუხდენია; ამ მონაცემების მიხედვით მშპ-ის რეალური ზრდაა - 0.3%, და მიმდინარე ფასებში მშპ გაიზარდა 5.4 მილიარდი ლარით.

ცხრილი #3 მთლიანი შიდა პროდუქტი ([https://mof.ge/analitikuri\\_monacemebi](https://mof.ge/analitikuri_monacemebi))

	2015	2016	2017	2018	I 19*	II 19*	III 19*	IV 19*	2019*	I 20*
მშპ მიმდინარე ფასებში, მილიარდი ლარი	33.9	35.8	40.8	44.6	10.2	12.0	13.4	14.3	50.0	11.1
მშპ მუდმივ 2015 წლის ფასებში, მილიარდი ლარი	33.9	34.9	36.6	38.4	9.1	10.2	10.6	11.0	40.4	9.0
მშპ-ის რეალური ზრდა, პროცენტი	3.0	2.9	4.8	4.8	5.0	4.6	5.8	5.1	5.1	2.2
მშპ დეფლატორის ცვლილება, პროცენტი	5.8	2.6	8.5	4.4	1.7	5.1	7.2	11.2	6.6	6.1
მშპ ერთ სულზე (მიმდინარე ფასებში), ლარი	9 109.4	9 613.9	10 933.9	11 968.0	2 739.4	3 229.5	3 611.3	3 848.8	13 428.9	2 976.6
მშპ ერთ სულზე (მიმდინარე ფასებში), აშშ დოლარი	4 012.6	4 062.1	4 358.5	4 722.0	1 026.7	1 179.0	1 237.0	1 306.5	4 763.5	1 017.1
მშპ მიმდინარე ფასებში, მილიარდი აშშ დოლარი	14.9	15.1	16.2	17.6	3.8	4.4	4.6	4.9	17.7	3.8

საზოგადოების მოსაზრების გასაგებად ჩატარებული იყო სოციალური კვლევა. საქართველოს ეროვნული ბანკის მიერ მიღებული საბანკო რეგულაციების გავლენის შეფასების მიზნით ჩატარებული გამოკითხვის შედეგი გაიყო ორ ნაწილად. დისტანციურად გამოკითხულები იყვნენ 20-დან 40 წლამდე ასაკის რესპოდენტები, მათი 98% სარგებლობს ფინანსური ინსტიტუტების მომსახურებით, 72% შემოსავლების დადასტურების აუცილებლობას ეთანხმება და 92%-ს შეუძლია სათანადო დოკუმენტაციის წარმოდგენა. მეორე ნაწილი, რომელიც პირისპირ გამოკითხა და პრაქტიკულად ყველა ასაკობრივ კატეგორიას მოიცავდა, 80% შემთხვევაში არის ფინანსური ინსტიტუტის მომხმარებელი, მათი 55% არ ეთანხმება მიღებულ გადაწყვეტილებებს. ამის მიზეზად შეიძლება მივიჩნიოთ ის გარემოება, რომ რესპოდენტების 60% ვერ ადასტურებს შემოსავლებს.

საინტერესო არის ასევე ის ფაქტი, რომ თუ ონლაინ გამოკითხვაში მონაწილეთა 80% იყენებს სამომხმარებლო სესხს და 34% - განვადებას, პირისპირ გამოკითხულთა შემთხვევაში, შესაბამისად უფრო ფართო ასაკობრივ კატეგორიაში, სამომხმარებლო სესხით სარგებლობს მხოლოდ 43%, ხოლო განვადების გამოყენებულთა წილი კვლავ 34%-ია.

გამოკითხვის შედეგად დადგინდა, რომ მომხმარებლების 72% დადებითად აფასებს შემოსავლების დამადასტურებელი დოკუმენტების წარმოდგენას და 58% ეთანხმება სესხში გადასახდელი თანხის ლიმიტირებულ ოდენობას.

### **დასკვნები**

საბანკო რეგულაციების შემდეგ მოვლენები განვითარდა შემდეგნაირად: საქართველოს დასაქმების და უმუშევრობის საერთო მაჩვენებლით, 2018 - 2019 წლებს თუ შევადარებთ, ქვეყანაში უმუშევრობის დონე შემცირებულია 1.1%-ით. ასევე, უნდა აღინიშნოს, რომ საფინანსო სფეროში მომუშავე ადამიანების ნაწილმა, დაახლოებით 2 600 ადამიანმა დაკარგა სამსახური, მაგრამ სამსახურ-დაკარგულმა თანამშრომლებმა გადაინაცვლეს სხვა ორგანიზაციებში და განავითარეს შესაბამისი სფეროები.

ქვეყნის მთლიანი შიდა პროდუქტი 2018 - 2019 წლებში გაიზარდა 0.3% -ით. ამ მონაცემებზე და საქართველოს სტატისტიკის ეროვნული სამსახურის მონაცემებზე დაყრდნობით, საბანკო რეგულაციებს ეკონომიკის ზრდაზე მოსალოდნელი უარყოფითი გავლენა არ მოუხდენია.

პასუხისმგებლიანი დაკრედიტების ამოქმედების შედეგად, საცალო სესხები უფრო მიზნობრივი ბიზნეს სესხებით ჩანაცვლდა, რამაც ასევე შეუწყო ხელი ეკონომიკურ ზრდას. აღნიშნული კანონმდებლობის ამოქმედების შედეგად, საფინანსო ორგანიზაციებმა უფრო მიზნობრივი სემინტი შექმნეს და მათი პორტფელის ხარისხი გაუმჯობესდა.

2018 წელთან შედარებით, 2019 წელს შემცირდა ისეთი რისკიანი იპოთეკური სესხების წილი, რომელთა სესხის მომსახურების კოეფიციენტი 50%-ზე მეტია.

რეგულაციის შედეგი განსაკუთრებით პანდემიის პირობებში გამოიკვეთა. გამოვლინდა, რომ ფინანსური სექტორი საკმაოდ მომზადებული შეხვდა ამ მოვლენას. საფინანსო ორგანიზაციებიც და მოსახლეობაც ადვილად გადალახავენ პრობლემებს, რადგან ნაკლები ვალის ტვირთით ბევრად ადვილად შეძლებენ ამ კრიზისის დაძლევას.

რეგულაციების ამოქმედების შემდეგ, კომერციულს ბანკებს შემოსავალი, რომ არ შემცირებოდათ, მიმართეს ალტერნატივას და ადგილზე ვიზიტის საფუძველზე გასცემენ სამომხმარებლო სესხებს, გამარტივებული სესხის ალების პრინციპით. ამავე დროს მიკრო საფინანსო ორგანიზაციების მომხმარებლებმა გადმოინაცვლეს კომერციულ ბანკებში, რამაც დამატებით დააბალანსა მათი შემოსავალი.

რეგულაციის შედეგად დაიკლო ახალი სესხების დეფოლტის მაჩვენებელმა, არსებითად შემცირდა წინა წლებში დაგროვილი ვადაგადაცილების მქონე მსესხებლების რაოდენობაც. აღნიშნულმა რეგულაციამ შეამცირა შინამეურნეობების ვალის ტვირთის ჭარბი ზრდა, უკეთესად დაიცვა მსესხებლები ფინანსური მოწყვლადობის რისკებისგან და გაუმჯობესა ბანკების საკრედიტო პორტფელის ხარისხი.

### **გამოყენებული ლიტერატურა**

1. საქართველოს ეროვნულმა ბანკმა ფიზიკურ პირებზე სესხების გაცემის წესი დაამტკიცა - <https://www.nbg.gov.ge/index.php?m=340&newsid=3545>.
2. სესხი გაუმჯობესებული პირობებით - <https://bankofgeorgia.ge/ka/business/funding/business-loan>.
3. სამომხმარებლო სესხი - <https://www.tbcbank.ge/web/ka/web/guest/consumer-loan>.
4. „საზოგადოება და ბანკები“ ახალ საბანკო რეგულაციებს აფასებს - <http://sab.ge/ge/news/777-sazogadoeba-da-bankebi-axal-sabanko-regulaciebs-apasebs>
5. მსოფლიო ეკონომიკა და მისი ტენდენციები <https://forbes.ge/news/3428/msoflio-ricxvebSi>
6. ბიზნესი და რეგულაციები. საქართველოს ბანკის აღმასრულებელი დირექტორის ინტერვიუ <https://1tv.ge/video/biznesi-da-rebizonესი და რეგulaciebi/>.

7. ეროვნულმა ბანკმა საბანკო რეგულაციები გამარტივა - <https://imedinews.ge/ge/ekonomika/117832/erovnulma-bankma-sabanko-regulatsiebi-gamartiva>.
8. The World Bank in Georgia - <https://www.worldbank.org/en/country/georgia>.
9. Georgia and ADB - <https://www.adb.org/countries/georgia/main>.
10. The upper limit on the payment-to-income ratio protects households as a debt cap - <https://www.mnb.hu/en/pressroom/press-releases/press-releases-2014/upper-limit-on-the-payment-to-income-ratio-protects-households-as-a-debt-cap>
11. Consultation-response regarding the draft amendment to the executive order on good business practice for mortgage - <https://www.nationalbanken.dk/en/pressroom/>.
12. The bank of Lithuania approved regulations for responsible lending - <https://www.lb.lt/en/news/the-bank-of-lithuania-approved-regulations-for-responsible-lending>.
12. Requirement for housing loans - <https://www.eestipank.ee/en/financial-stability/requirements-housing-loans>
13. ახალი საბანკო რეგულაციები - <https://forbes.ge/news/4387/axali-sabanko-regulaciebi>
14. კობა გვენეტაძე: ვმუშაობთ საბანკო რეგულაციების გამარტივებაზე - <http://www.tabula.ge/ge/story/155850-koba-gvenetadze-vmushaobt-sabanko-regulaciebis-gamartivebaze>
15. Развитие банковских систем в Европе - <http://www.banki-delo.ru/2010/03>.

## ძალაუფლების დანაწილება და „კონტროლისა და ბალანსის“ პრინციპები საქართველოში (2010-2020წწ.)<sup>1</sup>

**Tamar Charkviani**

Caucasus University, Georgia

**Ana Chelidze**

Ivane Javakhishvili Tbilisi State University, Georgia

საქართველოში მწვავედ დგას თანამედროვე დემოკრატიის ცენტრალური პრინციპების – „კონტროლისა და ბალანსის“ და „ახალი სახელმწიფო მართვის“ დანერგვის პრობლემა, რაც პირდაპირ კავშირშია დემოკრატიულ სისტემაში ძალაუფლების სულ მცირე ორი საკმარისად ძლიერი და ერთმანეთისგან დამოუკიდებელი ცენტრის არსებობასთან. სასამართლო ხელისუფლებას აღმასრულებელი შტოს ზედამხედველობის განსახორციელებლად მნიშვნელოვანი უფლებამოსილებები გააჩნია. ამიტომ საინტერესოა, რამდენად გავრცელებულია აღნიშნული უფლებამოსილებების განხორციელების პრაქტიკა საქართველოში. შესაბამისად კვლევის ძირითად საკითხს წარმოადგენს რამდენად ეფექტურად ახორციელებს სასამართლო ხელისუფლება აღმასრულებელი შტოს/საჯარო სამსახურის ზედამხედველობას. კვლევის ძირითადი მიზანი სასამართლოს და აღმასრულებელი ინსტიტუტების მართვის სტრატეგიების აღწერა და კონტროლისა და ბალანსის სისტემის ანალიზია. დემოკრატიული ტრანსფორმაციის სივრცის ერთ-ერთი მნიშვნელოვანი ნაწილია სახელმწიფო ხელისუფლების შტოებს შორის ეფექტური დამაბალანსებელი მექანიზმების შემოღება ანუ მათ უფლებათა, მოვალეობათა და პასუხისმგებლობათა რელიეფური გამოკვეთა და გამიჯვნა სახელმწიფო მართვის ყველა დონეზე. პოსტსაბჭოთა, ტრანსფორმაციის პროცესში მყოფ საქართველოში „ახალი სახელმწიფო მართვა“ დგას გამოწვევის წინაშე – გარდაიქმნას ჯანსაღ კონტროლისა და ბალანსის პრინციპებზე დაფუძნებულ სისტემად ან მოძებნოს ფუნქციონირების ალტერნატიული მექანიზმები, რომლებიც შეაფერხებენ მის, როგორც ღია, დემოკრატიულ სისტემად ჩამოყალიბებას.

**საკვანძო სიტყვები:** ჰიბრიდული რეჟიმი, „რეალ დემოკრატია“, ძალაუფლების დანაწილება, კონტროლისა და ბალანსის სისტემა, ახალი სახელმწიფო მართვა, სამართლებრივი სახელმწიფო.

### Separation of Powers and 'Check and Balance' Principles in Georgia (2010-2020)

Implementation of the main principles of modern democratic distribution of power - a new Check and Balance system and new public management - is vitally important. In a democratic system this is directly connected with the existence of at least two sufficiently powerful and mutually independent centers. The Judicial branch has substantial powers to supervise the Executive branch of government. Since it would be interesting to know how commonly these powers are exercised in Georgia, the main object of this research is to find how effectively the judicial branch supervises the Executive branch of government/public service. The main aim of the research is to describe management strategies within the Judicial and Executive branches of government, and to analyse the formation of a new 'Check and Balance' system of government. One of the most important components of democratic transformation is the introduction of effective balancing mechanisms between different branches of state government; i.e. the precise definition and identification of the rights, obligations and responsibilities at all levels of government. In Georgia, undergoing post-Soviet transformation, 'New Public Management' is facing a challenge: to be transformed into a healthy system based on Check and Balance principles, or to find alternative ways of functioning, which will hinder its development into an open, democratic system.

**Keywords:** hybrid regimes, real democracy, separation of powers, check and balance system, new public management, jural state.

<sup>1</sup> აღნიშნული პროექტი განხორციელდა სსიპ – შოთა რუსთაველის ეროვნული სამეცნიერო ფონდში მოპოვებული გრანტის ფარგლებში (ხელშეკრულების ნომერი №12/41)

The designate project has been published by the support of Shota Rustaveli National Science Foundation Grant (the grant agreement №12/41)

ქვეყნის მთავრობის საქმიანობის შეფასებისას დემოკრატიული რეფორმების განხორციელების მიმართულებით მნიშვნელოვანია რამდენად არის დანაწილებული ხელისუფლება და უფლებამოსილებები ქვეყანაში. მხოლოდ ამის შემდეგ ვსაუბრობთ მართვის რეჟიმსა და სამართლებრივი სახელმწიფოს შესახებ. საქართველო მიისწრაფის ჩამოაყალიბოს დემოკრატიული და სამართლებრივი სახელმწიფო. ამისათვის აუცილებელ პირობას წარმოადგენს ხელისუფლების დანაწილება საკანონმდებლო, აღმასრულებელ და სასამართლო ხელისუფლების შტოებს შორის.

საქართველოში, კონსტიტუციური საფუძვლების ჭრილში, საჯარო მმართველობის ძირითად ღირებულებებად შეიძლება დასახელდეს სამართლებრივი და სოციალური სახელმწიფო, ლიბერალური და პლურალისტური დემოკრატია, ადამიანის უფლებები, გარემოს დაცვა, თანაზომიერება და ა.შ. ასევე, ევროკავშირთან ასოცირების შეთანხმების ფარგლებში აღებული ვალდებულება ე.წ. „კარგი მმართველობის“ შესახებ (ცარციძე, ბესელია, ცუხიშვილი, ყალიჩავა, 2017წ.).

საქართველოში მწვავედ დგას თანამედროვე დემოკრატიის ცენტრალური პრინციპების – „კონტროლისა და ბალანსის“ და „ახალი სახელმწიფო მართვის“ დანერგვის პრობლემა, რაც პირდაპირ კავშირშია დემოკრატიულ სისტემაში ძალაუფლების სულ მცირე ორი საკმარისად ძლიერი და ერთმანეთისგან დამოუკიდებელი ცენტრის არსებობასთან. დემოკრატიული ტრანსფორმაციის სივრცის ერთ-ერთი მნიშვნელოვანი ნაწილია სახელმწიფო ხელისუფლების შტოებს შორის ეფექტური დამაბალანსებელი მექანიზმების შემოღება ანუ მათ უფლებათა, მოვალეობათა და პასუხისმგებლობათა რელიეფური გამოკვეთა და გამიჯვნა სახელმწიფო მართვის ყველა დონეზე. პოსტსაბჭოთა, ტრანსფორმაციის პროცესში მყოფ საქართველოში „ახალი სახელმწიფო მართვა“ დგას გამოწვევის წინაშე – გარდაიქმნას ჯანსაღ კონტროლისა და ბალანსის პრინციპებზე დაფუძნებულ სისტემად ან მოძებნოს ფუნქციონირების ალტერნატიული მექანიზმები, რომლებიც შეაფერხებენ მის, როგორც ღია, დემოკრატიულ სისტემად ჩამოყალიბებას.

სტატიის ძირითად საკითხს წარმოადგენს რამდენად ეფექტურად ახორციელებს სასამართლო ხელისუფლება აღმასრულებელი შტოს ზედამხედველობას. ფორმალურად და რეალურად არსებულ სისტემებს შორის განსხვავებას ბევრი ექსპერტი აღნიშნავს. სასამართლო ხელისუფლებას აღმასრულებელი შტოს ზედამხედველობის განსახორციელებლად მნიშვნელოვანი უფლებამოსილებები გააჩნია. ამიტომ საინტერესოა, რამდენად გავრცელებულია აღნიშნული უფლებამოსილებების განხორციელების პრაქტიკა საქართველოში.

სტატიის მიზანია, 2010-2020 წლებში სასამართლოს და აღმასრულებელი ინსტიტუტების მართვის სტრატეგიების აღწერა, კონტროლისა და ბალანსის სისტემის ანალიზი. სტატიაში მიმოხილულია საქართველოში უფლებამოსილებათა დანაწილება და ყურადღება გამახვილებულია სასამართლო რეფორმაზე.

მეთოდოლოგიური სტრატეგია დაზვერვითი და აღწერითი გამოკვლევის ტიპს ეყრდნობა -ფაქტობრივი მონაცემების იდენტიფიცირებას - რამდენად იქნა შესწავლილი პრობლემა გამოკვლევების შედეგად, პირველადი მონაცემები შეგროვება პრობლემის ირგვლივ, მდგომარეობის „დაზვერვას“. პრობლემის ან ადამიანთა ჯგუფის შესახებ ვრცელი ინფორმაციის მიღებას, რომელიც შემდეგში საშუალებას მისცემს კვლევას დაადგინოს, არსებობს თუ არა რაიმე კავშირი პრობლემის სხვადასხვა ელემენტს შორის. Deask Reaserch მეთოდით განხორციელდა შესასწავლ თემასთან დაკავშირებული დოკუმენტების ანალიზი და მოხდა რელევანტური წერილობითი წყაროების შესწავლა.

ხელისუფლების დანაწილების პრინციპი არსებითი განმაპირობებელი ფაქტორია სამართლებრივი სახელმწიფოსი. ძალაუფლების გადანაწილება მნიშვნელოვანია კომპონენტია იმისთვის, რომ ხელისუფლებამ კონტროლის ადეკვატური მექანიზმები უზრუნველყოს და აღკვეთოს ძალაუფლების ბოროტად გამოყენება, რათა თავიდან იქნეს აცილებული ტირანია ან დიქტატურა.

ხელისუფლების დანაწილების პოლიტიკურ-სამართლებრივი დოქტრინის მიხედვითაც პოლიტიკური ხელისუფლება რამდენიმე სტრუქტურას შორის უნდა გადანაწილდეს ტირანიის თავიდან ასაცილებლად. ხელისუფლების დანაწილების იდეა ჯერ კიდევ შუა საუკუნეების ევროპაში წარმოიშვა სამეფო ძალაუფლების აბსოლუტიზმის თავიდან ასაცილებლად; დღეს დემოკრატიულ ქვეყნებში ხელისუფლების დანაწილება, როგორც წესი, ორი პრინციპით, ორი მიდგომით ხდება - ჰორიზონტალურად და



ვერტიკალურად; პირველი გულისხმობს საკანონმდებლო, აღმასრულებელი და სასამართლო ხელისუფლების გამოყოფას, ხოლო მეორე ცენტრალურ, რეგიონულ, მუნიციპალურ და რაიონულ ხელისუფლებას (ცენტრალურ, ადგილობრივ მმართველობასა და თვითმმართველობას) შორის უფლებამოსილებათა გადანაწილებას (ურიდია, 2004).

სახელმწიფოს წარმოშობის, განვითარებისა და არსებობის პირობებში, ხალხისა (საზოგადოების) და სახელმწიფოს ურთიერთობა ყოველთვის მნიშვნელოვანი საკითხი იყო. ამ თემაზე ჯერ კიდევ ანტიკურ ეპოქაში მსჯელობდნენ და მაშინვე იცოდნენ, რომ სამართლიანი სახელმწიფოს ჩამოყალიბების შესაძლებლობა პირდაპირპროპორციულია საერთო მმართველობაში სახალხო მმართველობის წილთან (გოგატიშვილი, 2008). მონტესკიეს მოძღვრება უზენაესი სახელმწიფოს ხელისუფლების სამ ნაწილად დაყოფის შესახებ, შემდგომში მრავალ ქვეყანაში იქნა გამოყენებული დემოკრატიული კონსტიტუციების შემუშავების დროს. შარლ ლუი მონტესკიე ცნობილია, როგორც ხელისუფლების დანაწილების თეორიის ავტორი, თავის მთავარ ნაშრომში „კანონთა გონში“ გამოხატავს უარყოფით დამოკიდებულებას აბსოლუტური, შეუზღუდავი მონარქიისადმი და გვაწვდის ხელისუფლების დანაწილების თეორიას. მონტესკიეს მიხედვით, უმაღლესი ხელისუფლება სამ ნაწილად უნდა იყოს დაყოფილი: საკანონმდებლო ხელისუფლება (ხალხის რჩეულ საზოგადოებას უნდა ეკუთვნოდეს), აღმასრულებელი (მონარქს), სასამართლო ხელისუფლება (არჩეულ მოსამართლეებს). არ შეიძლება აღმასრულებელი და საკანონმდებლო ხელისუფლება ერთი ორგანოს ან ერთი პირის ხელში გაერთიანება, რადგან ასეთ შემთხვევაში მონარქი თუ პარლამენტი ტირანულ კანონებს გამოსცემს და ტირანულად განახორციელებს (მონტესკიე, 1994).

რუსეთის მიერ საქართველოს ანექსიის შემდეგ ცალკეულ მოღვაწეთა შრომებში ჩნდება კლასიკური საკონსტიტუციო ხასიათის იდეები. 1832 წლის შეთქმულთა პროგრამა საქართველოს დამოუკიდებლობის აღდგენასა და კონსტიტუციური მონარქიის შემოღებას ითვალისწინებდა. შეთქმულთა დაკითხვის ოქმებიდან ირკვევა, რომ ზოგიერთი შვეიცარიული სისტემის შემოღებას ემხრობოდა. აღსანიშნავია ნიკო ნიკოლაძის დამოკიდებულება დასავლური პოლიტიკური მოდელებისადმი. ასევე, ილია ჭავჭავაძის შეხედულებები კონსტიტუციონალიზმის ისეთ ფუნდამენტურ პრინციპებზე, როგორცაა - ძალაუფლების გამიჯვნა, მმართველობის ფორმები და სახელმწიფოს ტერიტორიული ორგანიზაცია. XX საუკუნის 20-იანი წლებში საქართველოში საკონსტიტუციო იდეებმა პოლიტიკურ ლიდერთა შეხედულებებში უმნიშვნელოვანესი ადგილი დაიკავა. საყურადღებოა ნოე ჟორდანიას, პავლე საყვარელიძის, გიორგი გვაზავას, ალექსანდრე მდივანის, კონსტანტინე მიქელაძის, ივანე ჩერქეზიშვილის და სხვათა საკონსტიტუციო სამართლებრივი შეხედულებები, რომლებზეც დიდი გავლენა ევროპის საკონსტიტუციო სამართლის დოქტრინებმა იქონია. კონსტიტუციის პროექტის შემუშავებელი კომისიის თავმჯდომარის, პავლე საყვარელიძის კონცეფციის მიხედვით, კონსტიტუციის ძირითადი დანიშნულებაა მმართველობის ფორმის საკითხების მოწესრიგება, ხელისუფლების ცენტრალურ შტოებს შორის უფლებამოსილებათა განაწილება და პოლიტიკურ სისტემაში მათი ადგილის განსაზღვრა, ძალაუფლების გამიჯვნა. ძალაუფლების გამიჯვნის თვალსაზრისით 1921 წლის კონსტიტუცია იზიარებს პირველი რესპუბლიკის სახელმწიფოებრივი ცხოვრების გამოცდილებას.

კონსტიტუცია გულგრილი არ დარჩენილა მონტესკიესეული ძალაუფლების გამიჯვნის, როგორც კონსტიტუციონალიზმის ძირითადი დოქტრინის, მიმართ. კანონმდებლობა ეკუთვნოდა პარლამენტს, ხოლო უმაღლესი აღმასრულებელი ხელისუფლება - მთავრობას. მაგრამ პარლამენტი მაინც ინარჩუნებს დომინირებულ მდგომარეობას და ძალაუფლების კონცენტრაციას მის ხელისუფლებაში. მთავრობა პარლამენტს ემორჩილება და მისგან გამომდინარეობს. პრეზიდენტი დანიშნავდა მინისტრებს და პოლიტიკური კრიზისების დროს ითავებდა არბიტრის როლს. კონსტიტუციაში ნაკლებია ურთიერთშეკავებისა და გაწონასწორების მექანიზმები, რაც მოცემულ შემთხვევაში, უმეტესად, პარლამენტისკენ იხრება. ეს გამოიხატებოდა აღმასრულებელ ხელისუფლებაზე კონტროლის განხორციელების უფლებამოსილებაში, მთავრობის წევრისადმი უნდობლობის გამოცხადებაში, ინტერპელაციის და სხვა (გეგენავა და სხვ., 2015).

ხელისუფლების მესამე შტოს, სასამართლო ხელისუფლებას ევალება ქვეყანაში მართლმსაჯულების აღსრულება. ხასიათდება სამი ძირითადი ნიშნით, პირველი და ძირითადი ნიშანი არის დამოუკიდებლობა დანარჩენი შტოებისგან, მეორე მნიშვნელოვანი ფუნქცია კანონმდებლობის, მათ შორის კონსტიტუციური ნორმების დაცვაა. მესამე ფუნქცია არის აღმასრულებელი ხელისუფლების გადაწყვეტილებებზე და

მოქმედებებზე ზედამხედველობა და კონტროლი. საქართველოში, როგორც სხვა დემოკრატიული მმართველობის ქვეყნებში, სასამართლო ხელისუფლების სამი ინსტანცია არსებობს. ესენია : საქალაქო/რაიონული, სააპელაციო და საკასაციო (უზენაესი) სასამართლო (მელქაძე, 1996).

ცნობილი მკვლევარის ჯონათან უითლის აზრით, კონსტიტუციონალიზმის პრინციპი საზოგადოებას იცავს ორმაგი საფრთხისაგან, სახალხო დიქტაურისაგან და ავტორიტარიზმისაგან. ავტორი განსაკუთრებულ ყურადღებას ამახვილებს ყოფილ საბჭოთა კავშირის რესპუბლიკებზე, სადაც კანონის უზენაესობა ხელისუფლების თვითნებობაზე იყო დაქვემდებარებული და სადაც სახელმწიფოსგან დამოუკიდებელი ქვესისტემები პოლიტიკურ ცხოვრებაში მცირე ან სულაც არანაირ როლს თამაშობდნენ, დაბრკოლებები ამ პრინციპის დამკვიდრების გზაზე მეტად რთული გადასალახი აღმოჩნდა (ნოღია, 2005).

ცნობილი ქართველი ექსპერტი გია ნოღია აჯამებს ექსპერტთა უმრავლესობის აზრს და შეფასებას, რომ საქართველოს პოლიტიკური სისტემა (მთავრობების ცვალებადობის მიუხედავად) მიიჩნევა „ჰიბრიდულად“, „ნახევრად ავტორიტარულად“ ან ღრმა ნაკლოვანებების მქონე დემოკრატიად. როგორც პოლიტიკური ოპოზიციის, ისე სამოქალაქო საზოგადოების დიდი ნაწილის აზრით, ამის ერთ-ერთი და საკმაოდ მნიშვნელოვანი მიზეზი სწორედ ძალაუფლების განაწილების კონსტიტუციურ სტრუქტურაში იყო: ზედმეტად ძლიერი პრეზიდენტის ფიგურა, რომელსაც ხელისუფლების სხვა შტოები ვერ აწონასწორებდა, ავტორიტარიზმის საფრთხეს აძლიერებდა. ამიტომ, საჭირო იყო პრობლემის გადაჭრა კონსტიტუციის დონეზე. შემთხვევითი არ არის, რომ ერთიანი ოპოზიცია, რომლის კანდიდატი ეცილებოდა მიხეილ სააკაშვილს მის საპრეზიდენტო პოსტს 2008 წლის იანვრის საპრეზიდენტო არჩევნებზე, თავის ძირითად საპროგრამო მოთხოვნად სწორედ პრეზიდენტის პოსტის გაუქმებას და პარლამენტის როლის მკვეთრ გაძლიერებას აყენებდა.

კონსტიტუციონალიზმი არის ის ძირითადი ელემენტი, რაც დემოკრატიას ლიბერალურად აქცევს და იცავს მას იმ თვისებებისაგან, რაც დემოკრატისთვის ენდემურ საფრთხეებს შეადგენს და რასაც პოლიტიკის თეორეტიკოსები ხან „ოხლოკრატია“ (ბრბოს ბატონობას), ხან „პოპულიზმს“, ხან კი „უმრავლესობის ტირანიას“ უწოდებენ. პირველ რიგში, სწორედ კონსტიტუციონალიზმის ტრადიცია და პრაქტიკა ბოჭავს ხელისუფლებას, რომელიც არჩევნების მომენტისთვის ჩამოყალიბებული უმრავლესობის ნებას ემყარება. უმრავლესობის ნება კი ცვალებადია, ხანდახან – ირაციონალური, და რაღაც მომენტში შეიძლება მტრულად განწყობილი აღმოჩნდეს იმ ფუნდამენტური ღირებულებების ანუ ადამიანის უფლებებისა და თავისუფლებების მიმართ, რისი დაცვაც ლიბერალური დემოკრატის ძირითად სიკეთეს შეადგენს. საბჭოთა კავშირის გამოცდილებამ, სხვა ყველაფერთან ერთად, დაგვიტოვა კონსტიტუციური ნიჰილიზმი, ანუ წარმოდგენა იმაზე, რომ კონსტიტუცია „ფარატინა ქალაღია“, დეკლარაციული დოკუმენტია, რომელშიც შეიძლება ბევრი კარგი რამ ეწეროს, მაგრამ ეს ნაკლებ გავლენას ახდენს იმაზე, სინამდვილეში როგორ მიმდინარეობს პოლიტიკური პროცესები. შესაბამისად, პოლიტიკური სისტემის ხასიათი და მმართველობის მიერ საზოგადო სიკეთის წარმოება უფრო მეტად დამოკიდებულია ხელისუფლებაში მყოფი ლიდერების კეთილ ნებაზე, ვიდრე პოლიტიკური სისტემის აგებულებაზე ანუ კონსტიტუციაზე (არაქელიანი, ნოღია, 2005).

ექპერტს გიორგი მშვენიერაძეს მიჩნია, რომ ახალი ხელისუფლების პირობებში, გაჩნდა შანსი, დაწყებულიყო სასამართლო სისტემის ძირეული რეფორმები, რომელიც გაზრდიდა მოსამართლეთა დამოუკიდებლობას. 2012 წლის არჩევნების შემდგომმა პირველმა თვეებმა გვაჩვენა, რომ სასამართლო არ იყო ახალი ხელისუფლების მორჩილი, მაგრამ მოსამართლეთა ნაწილი, რომელსაც დამოუკიდებლად მოქმედება და საკუთარ გადაწყვეტილებებზე პასუხისმგებლობის აღება უჭირდა, ახალ პატრონს ეძებდა... და ხელისუფლებამაც სხვა გზა აირჩია, არა სასამართლოს გათავისუფლების, არამედ დაპატრონების გზა. სასამართლო რეფორმის პირველი და მეორე ტალღისგან განსხვავებით, რომელიც სისტემის გაჯანსაღების ელემენტებს შეიცავდა, მესამე ტალღა უკან გადადგმული ნაბიჯი იყო, ჰქონდა ბევრი უარყოფითი შედეგი და, ფაქტობრივად, კლანთან გარიგების ნაყოფს წარმოადგენდა. ის კი, რასაც რეფორმის მეოთხე ტალღა ეწოდება, აშკარად, არა სასამართლო სფეროს საჭიროებებიდან მომდინარეობს, არამედ, პოლიტიკური ინტერესებიდან - ხელისუფლება ცდილობს მეგობრული სასამართლო შეინარჩუნოს (მშვენიერაძე, 2019).

სასამართლო სისტემის მიმართ ექსპერტების და არასამთავრობო ორგანიზაციების შეფასებებს იზიარებდა 2012 წლის არჩევნების შემდეგ ხელისუფლებაში მოსული მმართველი პარტია. საქართველოს პარლამენტის ყოფილი თავჯდომარის ირაკლი კობახიძის განცხადებით: „სასამართლო სისტემა 2012

წლამდე იყო უვარგისი, ადვილადი რასაც ეტყოდა, იმას აკეთებდნენ. იყო მილიონი ქეისი, ცუდი ქეისი და ახლა არ არის არც ერთი ქეისი და ეს რას ნიშნავს? ნიშნავს იმას, რომ შეიცვალა სისტემა შემადგენლობის ცვლილების გარეშე და ადამიანები, რომლებიც მასობრივად ჩადიოდნენ ცუდ რაღაცებს, ახლა ჩადიან კარგ რაღაცებს, ამაშია საქმე..." – ირაკლი კობახიძე, საქართველოს პარლამენტის ყოფილი თავჯდომარე, 2019 წელი (ნერგაძე, 2019).

2012 წლის შემდეგ არსამთავრობო სექტორის კვლევები და შეფასებები საქართველოს საერთო სასამართლოების სისტემაში არსებული მდგომარეობის ანალიზის შესახებ, კორუფციის რისკების შესამცირებლად, ხელისუფლების მხრიდან ეფექტიანი ღონისძიებების გატარების აუცილებლობაზე მიუთითებს. მართალია, ბოლო წლებში მართლმსაჯულების ხარისხის გარკვეული მაჩვენებლები გაუმჯობესდა, თუმცა, ამავდროულად, შეინიშნება საქმეთა მიუკერძოებლად გადაწყვეტაზე არასათანადო გავლენის შემაშფოთებელი ტენდენცია, განსაკუთრებით პოლიტიკურად სენსიტიურ განმაურებულ საქმეებსა და მაღალი ღირებულების სამოქალაქო დავებში. ამ ტიპის საქმეებში არასათანადო გავლენის არსებობაზე სხვადასხვა გარემოებათა ერთობლიობა მიუთითებს, რამაც საზოგადოებაში გააჩინა ეჭვები სასამართლო ხელისუფლების დამოუკიდებლობასა და მიუკერძოებლობასთან დაკავშირებით - ეჭვები, რომლის გაქარწყლებაც სასამართლომ ვერ შეძლო. კვლევის ავტორების დასკვნით მოცემული გარემოებათა ერთობლიობა იკვეთება სასამართლო სისტემის მდგომარეობის სიღრმისეული კვლევიდან (შერმადინი, კახიძე, გვილავა, 2018).

2016 წლიდან პარტია „ქართულმა ოცნებამ“ მართლმსაჯულების რეფორმის ორი ტალღა განახორციელა, თუმცა ხელისუფლების მიდგომა ძირითადად ფრაგმენტული და არათანმიმდევრული იყო. გარკვეულ შემთხვევებში რეფორმა მხოლოდ და მხოლოდ ვიწრო ჯგუფის ინტერესების გაძლიერებას ემსახურებოდა. მართლმსაჯულების რეფორმის „მესამე ტალღა“ - 2016 წლის დეკემბერში პარლამენტმა მესამე მოსმენით მიიღო „მესამე ტალღის“ საკანონმდებლო პაკეტი. პარლამენტში კანონპროექტების ტექსტი მოულოდნელად და საჯარო განხილვის გარეშე რამდენჯერმე შეიცვალა. მათ შორის, საბოლოო რედაქციით აღარ იქნა გათვალისწინებული ცვლილებები, რომელთაც ვენეციის კომისია დადებითად აფასებდა (მაგ.: სასამართლოების თავმჯდომარეების არჩევის წესის შემოღება). პრეზიდენტმა კანონპროექტს ვეტო დააადო და იგი მოტივირებული შენიშვნებით პარლამენტს დაუბრუნა, თუმცა პარლამენტმა არ გაითვალისწინა პრეზიდენტის შენიშვნები და „მესამე ტალღის“ ცვლილებები საბოლოოდ დაამტკიცა.

„მესამე ტალღის“ საკანონმდებლო რეფორმის განხორციელების პროცესში გამოიკვეთა ხელისუფლების მიერ მოსამართლეთა გავლენიანი ჯგუფის (საბჭოს მოსამართლე წევრები და მათდამი ლოიალურად განწყობილი მოსამართლეები) პოლიტიკური მხარდაჭერა, რის შედეგადაც საკანონმდებლო პაკეტიდან თავდაპირველად გათვალისწინებული არაერთი დადებითი ინიციატივა გაქრა და კრიტიკულად მნიშვნელოვანი რეფორმა გაჭიანურდა.

**მართლმსაჯულების რეფორმის „მეოთხე ტალღა“** - 2018 წლის იანვარში პარლამენტმა „საერთო სასამართლოების შესახებ“ ორგანულ კანონში მორიგი ცვლილებების განხილვა დაიწყო. „მეოთხე ტალღის“ რეფორმაზე მუშაობის პროცესი იზოლირებულად, პროფესიული ჯგუფების და საზოგადოებრივი ორგანიზაციების მონაწილეობის გარეშე მიმდინარეობდა, რაც უარყოფითად შეაფასა კოალიციამ „დამოუკიდებელი და გამჭვირვალე მართლმსაჯულებისთვის“. მოგვიანებით, 2018 წლის დეკემბრის მოვლენების შემდგომ, არასამთავრობო ორგანიზაციებმა „მეოთხე ტალღის“ სამუშაო ჯგუფის არსებულ ფორმატში შესვლაზე უარი განაცხადეს. ამასთან, ჯგუფი დატოვეს საბჭოს არამოსამართლე წევრებმა ანა დოლიძემ და ნაზი ჯანუაშვილმა, ასევე ოპოზიციური პარტიების წარმომადგენლებმა. ნიშანდობლივია, რომ კანონპროექტის ავტორებს, კოალიციის მიერ დასახელებული საკითხების ნაწილის ასახვა ვენეციის კომისიის რეკომენდაციების შემდეგ მაინც მოუხდათ. „მეოთხე ტალღის“ რეფორმა საბოლოოდ 2019 წლის დეკემბრის ბოლოს დასრულდა.

2016-2020 წლები სასამართლო სისტემის მდგომარეობის შესწავლის საფუძველზე არასამთავრობო სექტორი საინტერესო დასკვნებს და მიგნებებს გთავაზობს, რომელიც ცხადყოფს სასამართლო სისტემის მდგომარეობას საქართველოში და იძლევა კაუზალური კავშირების დადგენის შესაძლებლობას სახელმწიფო ხელისუფლების დანაწილების პრინციპების შესახებ და იკვეთება კონტროლისა და ბალანსის სისტემის პრობლემები. სასამართლო სისტემაში განხორციელებული მნიშვნელოვანი საკანონმდებლო ცვლილებები, რაც მათი სისტემურად გაანალიზებისა და სასამართლოში არსებული

მდგომარეობის შეფასების შესაძლებლობას იძლევა. მკვლევარების აზრით, განხორციელებულმა რეფორმებმა არ მოიხვედრა ის ფუნდამენტური საკითხები, რაც საბოლოოდ, უზრუნველყოფდა დამოუკიდებელი სასამართლო სისტემის ჩამოყალიბებას. ხელისუფლებამ ვერ გამოავლინა სასამართლო სისტემის სრულყოფილად და საფუძვლიანად რეფორმირების პოლიტიკური ნება. შესაბამისად, სასამართლო სისტემა კვლავ არ არის გათავისუფლებული არაქანსალი გავლენებისგან (საერთაშორისო გამჭვირვალობა საქართველო, 2020).

არასამთავრობო სექტორი 2016-2020 წლების სასამართლო სისტემის მდგომარეობების ანალიზის შედეგად ასკვნის:

- სასამართლო სისტემაზე წლების მანძილზე დაკვირვებამ აჩვენა, რომ ხელისუფლებამ დროთა განმავლობაში უარი თქვა, დამოუკიდებელი მართლმსაჯულების შექმნის იდეაზე.
- უზენაესი სასამართლოს მოსამართლეთა შერჩევის პროცესის საბოლოო შედეგმა აჩვენა, რომ ხელისუფლების მიზანი უზენაესი სასამართლოს კეთილსინდისიერი და კვალიფიციური კადრებით დაკომპლექტება არ ყოფილა.
- კლანური მმართველობის გავლენა გაცდა საერთო სასამართლოების სისტემის ფარგლებს და საკონსტიტუციო სასამართლოშიც გადაინაცვლა.
- 2016-2020 წლებში მართლმსაჯულების რეფორმის „ორი ტალღა“ და მნიშვნელოვანი საკანონმდებლო ცვლილებები განხორციელდა.
- მნიშვნელოვანი ნაბიჯები გადაიდგა იუსტიციის უმაღლესი საბჭოს საქმიანობის გამჭვირვალობისა და საჯაროობის გასაზრდელად.

პარტია „ქართულმა ოცნებამ“ ხელისუფლებაში ყოფნის პერიოდში, სასამართლო რეფორმის „ოთხი ტალღა“ განახორციელა. მიუხედავად იმისა, რომ რეფორმებს გარკვეული ნაწილი დადებითი ნიშნები ენიჭება, ითვალისწინებდა, ხელისუფლების მიდგომა ძირითადად ფრაგმენტული და არათანმიმდევრული იყო. გარკვეულ შემთხვევებში რეფორმა მხოლოდ და მხოლოდ გავლენიანი მოსამართლეების ვიწრო ჯგუფის ინტერესების გაძლიერებას ემსახურებოდა. სასამართლო სისტემაზე წლების მანძილზე დაკვირვებამ აჩვენა, რომ ხელისუფლებამ დროთა განმავლობაში უარი თქვა, დამოუკიდებელი მართლმსაჯულების შექმნის იდეაზე. დღესდღეობით კი სასამართლოს ადმინისტრირება სრულად გავლენიან მოსამართლეთა ვიწრო ჯგუფის ხელშია, მოსამართლეთა ამ ჯგუფს დღეს ე.წ. კლანის სახელით მოიხსენიებენ. სასამართლო რეფორმის ოთხი ტალღის მიუხედავად, სისტემაში კვლავ რჩება შემდეგი გამოწვევები (საერთაშორისო გამჭვირვალობა საქართველო, 2020).

ამასთან, საქართველო ჰიბრიდული დემოკრატიების მქონე ქვეყნების ჯგუფში მოხვდა, რაც ნიშნავს იმას, რომ არჩევნები დემოკრატიული წესით ტარდება, თუმცა დემოკრატიული ინსტიტუტები სუსტია. Freedom House-ის 2018 წლის მორიგი ყოველწლიური ანგარიშის „დემოკრატიის ინდექსის კლება და არაფორმალური მმართველობის“ მიხედვით, რომელიც გარდამავალ ეტაპზე მყოფ ქვეყნებში დემოკრატიის ხარისხის კვლევას ეხება, საუბარია ბიძინა ივანიშვილის არაფორმალურ მმართველობაზე და ქვეყანაში არსებულ ჰიბრიდულ დემოკრატიაზე. კვლევაში, სახელწოდებით „ლიბერალიზმის დაპირისპირება“, საქართველოზე თავს „არაფორმალური მმართველობა: კაცები ფარდებს მიღმა“ ეწოდება. ანგარიშის მიხედვით, საქართველოს 7-დან 4.68 ქულა აქვს (რითიც მე-19 ადგილს იკავებს და გარდამავალი ქვეყნების ჯგუფში რჩება). დემოკრატიის ინდექსი ბოლო 2 წლის მანძილზე 4.61 იყო. Freedom House-ის ყოველწლიურ ანგარიშში ქვეყნებში არსებული დემოკრატიები 1-დან 7 ქულამდე არიან შეფასებული, სადაც საუკეთესო მაჩვენებელი 1-ია, ხოლო ყველაზე ცუდი - 7. ანგარიშში ხაზგასმულია, რომ ბიძინა ივანიშვილი მართალია ფორმალურად არცერთ თანამდებობას არ იკავებს, თუმცა მისი გავლენა ქვეყნის შიგნით მიმდინარე პროცესებზე საკმაოდ მაღალია: „მილიარდერი ბიძინა ივანიშვილი პრემიერმინისტრობის თანამდებობიდან მოსვლიდან 1 წლის შემდეგ, 2013 წელს გადადგა, თუმცა ის კვლავ აკონტროლებს მმართველ პარტიას, ქართულ ოცნებას, რომელიც მისი კომპანიების თანამშრომლებით ჰყავს დაკომპლექტებული. ივანიშვილის პოლიტიკური ვენდეტები თბილისის განვითარების გეგმები ქართულ პოლიტიკას ბუნდოვანს ხდის“ (Freedom House, 2018).

პოლიტიკური მეცნიერი და ფილოსოფოსი, სტენფორდის უნივერსიტეტის დემოკრატიის, განვითარებისა და კანონის უზენაესობის ცენტრის (CDDRL) უფროსი მეცნიერ-თანამშრომელი ფრენსის ფუკუიამა საქართველოში არაფორმალური მმართველობის არსებობაზე საუბრობს. "საქართველომ დემოკრატიის განვითარების მიმართულებით ძალიან ბევრი რამ გააკეთა, თუმცა კიდევ აქვს გზა გასავლელი. ამ ქვეყანაში ძალაუფლება რეალურად იმ პირის ხელშია, ვინც არჩეული არ არის და ეს სიტუაცია არ წაადგება ნამდვილ დემოკრატიას. საჭიროა გამჭვირვალობა იმის თაობაზე, ვინ არის მთავარი პოლიტიკური აქტორი სისტემაში". ფრენსის ფუკუიამას აზრით, საქართველოს და უკრაინის მსგავს ქვეყნებში დემოკრატიის განვითარება აშშ-ის კონგრესში ორპარტიული მხარდაჭერით სარგებლობს, მიუხედავად იმისა, რა პოზიცია აქვს პრეზიდენტ ტრამპს, რომელსაც "როგორც ჩანს, საკუთარი საგარეო პოლიტიკა გააჩნია" (ფუკუიამა, 2019).

2020 წლის 30 ოქტომბერს ამერიკის შეერთებული შტატების საელჩო აქვეყნებს ოფიციალურ განცხადებას: აშშ-ის საელჩო იმედგაცრუებულია სასამართლო ხელისუფლების ნაჩქარევი გადაწყვეტილებით, გაემართა მოსამართლეების კონფერენცია დღეს, მნიშვნელოვანი ეროვნული არჩევნების ჩრდილქვეშ. გრძელვადიანი შედეგების მქონე გადაწყვეტილებების მიღება, ისეთი როგორცაა იუსტიციის უმაღლესი საბჭოს ვაკანტური პოზიციების შევსება, უნდა ხდებოდეს გააზრებულად, გამჭვირვალედ და საკმარისი დროის დათმობით, კონსულტაციებისა და კვალიფიციური კანდიდატების ფართო სპექტრის ჩართულობისთვის. ამ პროცესის დაჩქარება შეიცავს რისკს შეირყეს საზოგადოების ნდობა მოსამართლეთა დანიშვნის პროცესის, კანდიდატებისა და მოსამართლეების კონფერენციის მიმართ. დამოუკიდებელი და პროფესიონალური სასამართლო სისტემა, რომელსაც ხალხი ენდობა, სასიცოცხლოდ მნიშვნელოვანია სამართლიანი და თანაბარი (ეკონომიკური) ზრდის ხელშეწყობად, აგრეთვე, ქართული და უცხოური ბიზნესის მიერ ინვესტიციების მოსაზიდად. აუცილებელია, რომ სასამართლო ხელისუფლებამ ყველა ძირითად თანამდებობაზე შეარჩიოს გამოცდილი, პროფესიონალი და დამოუკიდებელი კანდიდატები, ასევე, მომავალში შერჩევის პროცესის უფრო მეტი გააზრებითა და შორსმჭვრეტელობით წარმართვა უზრუნველყოს (US Embassy Tbilisi, Georgia, 2020).

მიუხედავად გასული ათწლეულის მანძილზე, გატარებული პოზიტიური საკანონმდებლო და სამართლებრივი ცვლილებებისა, სასამართლო სისტემის სრულყოფილად და საფუძვლიანად რეფორმირების საკითხი ეჭვქვეშ დგას ფორმალურად და რეალურად არსებულ სისტემებს შორის განსხვავების კუთხით. სასამართლო ხელისუფლებას აღმასრულებელი შტოს ზედამხედველობის განსახორციელებლად მნიშვნელოვანი უფლებამოსილებები გააჩნია, მიუხედავად ამისა ადგილობრივ და საერთაშორისო არასამთავრობო სექტორში, უმეტესწილად, სასამართლო რეფორმის პროცესი ფასდება, როგორც ფრაგმენტული და არათანმიმდევრული, საუბარია სასამართლო სისტემის დამოუკიდებლობის ნაკლებობაზე მართლმსაჯულების პოლიტიკურ მიკერძოებულობაზე, არაფორმალურ ზეგავლენებზე, ასევე, მოსამართლეების ვიწრო ჯგუფის ინტერესების გაძლიერებაზე და სასამართლო სფეროს საჭიროებების უგულვებლყოფაზე, შესაბამისად, სასამართლო არ განიხილება, როგორც სხვა სახელისუფლებო შტოების დაბალანსების და კონტროლის ფუნქციის განმახორციელებელი.

### გამოყენებული ლიტერატურა

1. არაქელიანი, ა., ნოღია, გ., (რედ.). (2005). *საკონსტიტუციო-პოლიტიკური რეფორმის პროცესი საქართველოში: პოლიტიკური ელიტები და ხალხის ხმები*. თბილისი, CIPDD.
2. გეგენავა დ., ქანთარია ბ., ცანავა ლ., თევზაძე თ., მაჭარაძე ზ., ჯავახიშვილი პ., ერქვანია თ., პაპაშვილი თ., (2015) *საქართველოს საკონსტიტუციო სამართალი*, მესამე გამოცემა. თბილისი. დავით ბატონიშვილის სამართლის ინსტიტუტის გამომცემლობა.
3. გოგატიშვილი მ., (რედ.) (2008). *ფედერალისტი: ალექსანდრე ჰამილტონის, ჯეიმს მედისონისა და ჯონ ჯეის პოლიტიკური ესეები*. ფედერალისტური წერილები. თბილისი. გრიგოლ რობაქიძის უნივერსიტეტის გამომცემლობა. ISBN 978-9941-9017-3-7 გვ. 279.
4. მელქაძე, ო., (1996). *სახელმწიფო კონტროლი: თეორია, პრაქტიკა, პერსპექტივა*. წიგნი IV, თბ., გვ. 41; 43.
5. მონტესკიე, შ.ლ., (1994). *კანონთა გონი*. თბილისი. გვ. 41.
6. ნერგაძე, ნ., (2019). *ვის ეკუთვნის საქართველო*. თბილისი. 2018, ღია საზოგადოების ფონდი.

7. ნოდია, გ., აფრასიძე, დ., (სამეცნიერო რედ.). (2013) *სუპერსაპრეზიდენტოდან საპარლამენტომდე საკონსტიტუციო ცვლილებები საქართველოში*. თბილისი. ილიას სახელმწიფო უნივერსიტეტის გამომცემლობა.
8. საერთაშორისო გამჭვირვალობა საქართველო., (23 ოქტომბერი 2020), სასამართლო სისტემის მდგომარეობა 2016-2020 წლები. მოძიებულია <https://transparency.ge/ge/post/sasamartlo-sistemis-mdgomareoba-2016-2020-clebi?fbclid=IwAR0pxMaAaKNyKEY4XyQUrsk9DT44nunjX20I5TIV8ALqbPo8g-ht2kZOus>
9. ტაბულა, (11 აპრილი 2018). დემოკრატიის ინდექსის კლება და არაფორმალური მმართველობა - *Freedom House-ის ახალი კვლევა*. მოძიებულია <https://www.tabula.ge/ge/story/131570-demokratiis-indeqsis-kleba-daraformaluri-mmartveloba-freedom-house-is-axali-kvleva>
10. ურიდია, ს., და სხვ. (შემდგ.). (2004) *მოხელის სამაგიდო ლექსიკონი / გაეროს განვითარების პროგრამა*. გურგენიძე, ვ., (რედ.). თბილისი. ISBN 99940-0-063-2: [ფ.ა.]
11. ცარციძე, დ., ბესელია, გ., ცუხიშვილი, ნ., ყალიჩავა, კ., (2017). *საჯარო მმართველობის კულტურა საქართველოში*. თბილისი, ადმინისტრაციულ მეცნიერებათა ინსტიტუტი (IAS).
12. ჩიჩუა, ნ., (04 ნოემბერი 2019) *ფრენსის ფუკუიამა საქართველოში არაფორმალურ მმართველობაზე მიუთითებს*. მოძიებულია <https://netgazeti.ge/news/403171/>
13. შერმადინი, ო., კახიძე, თ., გვილავა გ., (2018). *კორუფციის რისკები სასამართლო სისტემაში*. თბილისი, საერთაშორისო გამჭვირვალობა-საქართველო.
14. ჯაიანი, მ., (10 აპრილი 2019) *გიორგი მშვენერაძე: „ჩვენ ვართ ძალიან პრინციპულები, მაგრამ არ ვართ დესტრუქციულები, როგორც ამის წარმოჩენას ხელისუფლება ცდილობს“*. მოძიებულია <https://csogeorgia.org/ge/post/giorgi-mshvenieradze>
15. US Embassy Tbilisi, Georgia, 2020

## პერსონალური მონაცემების დაცვის საკითხები დისტანციური მუშაობის პირობებში

**Tamar Shudra**

International Black Sea University, Georgia

შრომითი ურთიერთობების დისტანციური ფორმით წარმართვა ჯერ კიდევ Covid-19 პანდემიის დაწყებამდე გახდა აქტუალური. პანდემიამ, თავის მხრივ დააჩქარა აღნიშნული პროცესი და დღევანდელი მდგომარეობით ორგანიზაციების უმეტესი ნაწილი დროებით, ხოლო ზოგიერთი მათგანი - მუდმივად გადავიდა დისტანციური მუშაობის რეჟიმზე. დისტანციური მუშაობის სტილმა გამოავლინა არაერთი უპირატესობა (მოქნილი სამუშაო დრო და გარემო, დასაქმებულთა გაზრდილი პროდუქტიულობა, ორგანიზაციის შემცირებული ხარჯი და გაზრდილი მოგების მაჩვენებელი და სხვ.) თუმცა ამავდროულად პერსონალური მონაცემების დაცულობის კუთხით შექმნა ახალი გამოწვევები და გაამრავალფეროვნა არადისტანციური მუშაობის პროცესში დამმუშავებლის მიერ იდენტიფიცირებული რისკები. შესაბამისად, მონაცემთა დამმუშავებლებს გაუჩნდათ ახალი ვალდებულებები, რათა უზრუნველყონ შრომითი ურთიერთობების დისტანციური ფორმით განხორციელების პროცესში პერსონალური მონაცემების დაცვა. კვლევა მიზნად ისახავს დისტანციური მუშაობის პროცესში პერსონალური მონაცემების დაცულობის ჭრილში, განსაზღვროს მონაცემთა დამმუშავებლის ვალდებულებები, წარმოაჩინოს მათი შესრულების მექანიზმები და მოახდინოს მათი შეფასება როგორც ეროვნული, ასევე საერთაშორისო მოწესრიგების კონტექსტში.

**საკვანძო სიტყვები:** პერსონალური მონაცემები, დისტანციური მუშაობა, შრომითი ურთიერთობები, მონაცემთა უსაფრთხოება.

### Personal Data Protection Issues in the Context of Remote Working

The paradigm shift toward remote working began even before the COVID-19 pandemic broke out. Pandemia, from its part accelerated the process. For today, vast majority of the organizations work remotely temporarily, while some organizations have made the remote work even permanent. Remote working has revealed several benefits (flexible working time and place, increased productivity of the employees, reduced expenses and increased profitability on the side of the company and etc.). Herewith, it has created new challenges in terms of personal data protection and diversified the risks observed by the employer. Consequently, new obligations are lying on data controllers for ensuring personal data protection within the remote working context. The research aims at defining the obligations of data controller created in the context of remote working, define the mechanisms for being complaint with these obligations and evaluate them in the national and international context.

**Key words:** Personal data, remote work, labour relations, data security

#### 1. შესავალი

შრომითი ურთიერთობების დისტანციური ფორმით წარმართვა ჯერ კიდევ Covid-19-ის დაწყებამდე გახდა აქტუალური<sup>1</sup>. პანდემიამ<sup>2</sup>, თავის მხრივ დააჩქარა აღნიშნული პროცესი და დღევანდელი მდგომარეობით ორგანიზაციების უმეტესი ნაწილი დროებით, ხოლო ზოგიერთი მათგანი მუდმივად გადავიდა დისტანციური მუშაობის რეჟიმზე<sup>3</sup>.

დისტანციური მუშაობის სტილმა გამოავლინა არაერთი უპირატესობა (მოქნილი სამუშაო დრო და გარემო, დასაქმებულთა გაზრდილი პროდუქტიულობა, ორგანიზაციის შემცირებული ხარჯი და გაზრდილი

1 2018 წლის Forbes მონაცემებით, აშშ-ს სამუშაო ძალის 50 % გეგმავს, რომ იმუშაოს დისტანციურად. Eurostat-ის 2018 წლის მონაცემებით, ბოლო ათწლეულში დისტანციურად მომუშავე დასაქმებულთა რაოდენობა ევროპის კავშირში 7.7 პროცენტთან 9.8-მდე გაიზარდა (დაწვრილებით იხ. : <<https://www.wework.com/ideas/worklife/benefits-of-working-remotely>>).

2 ჯანდაცვის მსოფლიო ორგანიზაციამ ახალი კორონავირუსი (Covid – 19) პანდემიად გამოაცხადა. დეტალებსათვის იხ. : <<https://www.who.int/>>.

3 კომპანიებმა Shopify და Twitter 2020 წლის მაისში განაცხადეს, რომ პანდემიის აღმოფხვრის შემთხვევაშიც დისტანციური მუშაობის ფორმატით გაგრძელებდნენ შრომით ურთიერთობებს (იხ. : <<https://gdpr.eu/working-remotely-data-security>>).

მოგების მაჩვენებელი და სხვ.)<sup>4</sup> თუმცა, ამავდროულად პერსონალური მონაცემების დაცულობის კუთხით შექმნა ახალი გამოწვევები და გაზარდა არადისტანციური მუშაობის პროცესში დამმუშავებლის მიერ იდენტიფიცირებული რისკები.

შრომითი ვალდებულებების შესრულების პროცესში, როგორც დამსაქმებელს, ასევე დასაქმებულს სხვადასხვა ტიპის პერსონალურ მონაცემებთან აქვთ შეხება. დამსაქმებლის მხრიდან ეს შესაძლებელია იყოს როგორც თანამშრომლებისა და მათი ოჯახის წევრების, ასევე, კომპანიის კონტრაქტული ფიზიკური პირების პერსონალური მონაცემები, ხოლო დასაქმებულის მხრიდან - სხვა დასაქმებულებისა და კომპანიის მომხმარებლების (კლიენტების) პერსონალური მონაცემები. პერსონალური მონაცემების დამუშავების ნებისმიერ ეტაპზე დამმუშავებელმა (რომელიც შესაძლოა იყოს როგორც დამსაქმებელი, ასევე დასაქმებული<sup>5</sup>), უნდა დაიცვას „პერსონალურ მონაცემთა დაცვის შესახებ“ საქართველოს კანონით<sup>6</sup> (შემდგომში „კანონი“) დადგენილი ვალდებულებები. თუმცა, განსხვავებით არა დისტანციური მუშაობისაგან, როდესაც შრომითი ურთიერთობები, როგორც წესი, ორგანიზაციის ტერიტორიაზე ხორციელდება, დისტანციური მუშაობის დროს სამუშაოს შესრულების ადგილი ცვალებადია და ხშირად დამოკიდებულია დასაქმებულის პირად სურვილზე, სამუშაო შეასრულოს ამა თუ იმ ადგილას. შესაბამისად, დამსაქმებლის მიერ დანერგილი პერსონალური მონაცემების დაცვის მექანიზმები, რომლებიც მიესადაგებოდა ორგანიზაციის ტერიტორიაზე სამუშაოს შესრულების პროცესში მონაცემების დაცვას, შესაძლოა აღარ იყოს ეფექტური დისტანციური მუშაობის პროცესში. შესაბამისად, მონაცემთა დამმუშავებლებს გაუჩნდათ ახალი ვალდებულებები, რათა შრომითი ურთიერთობების დისტანციური ფორმით განხორციელების პროცესში, ჯეროვნად შეასრულონ მათზე დაკისრებული პერსონალური მონაცემების დაცვის საკანონმდებლო ვალდებულება.

წინამდებარე კვლევა მიზნად ისახავს დისტანციური მუშაობის პროცესში პერსონალური მონაცემების დაცულობის ჭრილში, განსაზღვროს მონაცემთა დამმუშავებლის ვალდებულებები, წარმოაჩინოს მათი შესრულების მექანიზმები და მოახდინოს მათი შეფასება როგორც ეროვნული, ასევე საერთაშორისო მოწესრიგების კონტექსტში.

## 2. პერსონალური მონაცემების უსაფრთხოების დაცვის საკანონმდებლო ვალდებულების შესრულებისა და დასაქმებულთა შრომის პროდუქტიულობის კონტროლის უზრუნველსაყოფად დამსაქმებლის მიერ გატარებული კონტროლის მექანიზმები

პერსონალური მონაცემების დაცვის უსაფრთხოების ვალდებულებას დამმუშავებელს კანონის მე-17 მუხლის პირველი პუნქტი აკისრებს.<sup>7</sup> ანალოგიური ვალდებულება არის დადგენილი „პერსონალურ მონაცემთა ავტომატური დამუშავებისას ფიზიკური პირების დაცვის შესახებ“ ევროპის საბჭოს 1981 წლის 28 იანვრის №108 კონვენციის (შემდგომში „კონვენცია“) მე-7 მუხლით.<sup>8</sup> ორივე ნორმა ზოგადი

4 ამ მიმართულებით განხორციელდა არაერთი კვლევა და განისაზღვრა დისტანციური მუშაობის უპირატესობები სხვადასხვა სეგმენტისათვის (მაგ. იხ. <<https://www.forbes.com/sites/laurelfarrier/2020/02/12/top-5-benefits-of-remote-work-for-companies/#21eaa12c16c8>>).

5 თუ დასაქმებული თავისი სამსახურებრივი უფლებამოსილების გარეთ იყენებს სხვა დასაქმებულთა/ორგანიზაციის კლიენტთა პერსონალურ მონაცემებს, ის დამოუკიდებელ დამმუშავებლად მოაზრება. დაწვრილებით იხ.: 29-ე სამუშაო ჯგუფის (შემდგომში "WP29") მოსაზრება "Opinion 1/2010 on the concepts of "controller" and "processor", 00264/10/EN, WP 169, p. 32 ხელმისაწვდომია <[https://ec.europa.eu/justice/article-29/documentation/opinion-recommendation/files/2010/wp169\\_en.pdf](https://ec.europa.eu/justice/article-29/documentation/opinion-recommendation/files/2010/wp169_en.pdf)> .

WP29 წარმოადგენს ევროპარლამენტისა და საბჭოს 1995 წლის 24 ოქტომბრის პერსონალურ მონაცემთა დაცვასა და ასეთი ტიპის მონაცემთა თავისუფალ გადაადგილებასთან მიმართებით ინდივიდების დაცვის თაობაზე 95/46/EC დირექტივის 29-ე მუხლის საფუძველზე შექმნილ დამოუკიდებელ სამუშაო ჯგუფს, რომელიც 2018 წლის 25 მაისამდე (მონაცემთა დაცვის ევროპული რეგულაციის ამოქმედებამდე) გამოსცემდა მოსაზრებებს, რჩევებს აძლევდა ევროპის საბჭოს და ახდენდა დირექტივით მოწესრიგებული ცალკეული საკითხების განმარტებას. მონაცემთა დაცვის ევროპული რეგულაციის ამოქმედების შემდეგ, WP29 ჩაანაცვლა მონაცემთა დაცვის საბჭომ (European Data Protection Board - EDPB), რომელმაც თავის მხრივ გაანახლა WP29-ს ზოგიერთი მოსაზრება.

6 „პერსონალურ მონაცემთა დაცვის შესახებ“ საქართველოს კანონი, ვებგვერდი, 16/01/2012, ხელმისაწვდომია: <<https://matsne.gov.ge/document/view/1561437?publication=22>>.

7 „1. მონაცემთა დამმუშავებელი ვალდებულია მიიღოს ისეთი ორგანიზაციული და ტექნიკური ზომები, რომლებიც უზრუნველყოფს მონაცემთა დაცვას შემთხვევითი ან უკანონო განადგურებისაგან, შეცვლისაგან, გამჟღავნებისაგან, მოპოვებისაგან, ნებისმიერი სხვა ფორმით უკანონო გამოყენებისა და შემთხვევითი ან უკანონო დაკარგვისაგან“.

8 „ავტომატიზირებულ ფაილბაზში შენახული მონაცემების დაცვის მიზნით, მიღებულ უნდა იქნას უსაფრთხოების შესაბამისი ზომები მათი შემთხვევითი თუ არასანქცირებული დარღვევის, შემთხვევითი დაკარგვის, ასევე მათთან არასანქცირებული შედეგის, შეცვლის ან გავრცელების წინააღმდეგ.“ რატიფიცირებულია საქართველოს პარლამენტის 2005 წლის 28 ოქტომბრის N 2010 - III დადგენილებით, საქართველოსთან მიმართებაში ძალაშია 2006 წლის 1 აპრილიდან. რატიფიცირების აქტი ხელმისაწვდომია: <<https://matsne.gov.ge/ka/document/view/43414?publication=0>, კონვენციის ქართულენოვანი ტექსტი ხელმისაწვდომია: <<https://police.ge/files/%.pdf>>



ფორმულირებით ადგენს დაცვის სტანდარტს და დამმუშავებელს ანიჭებს დისკრეციას, დამმუშავების ხასიათიდან გამომდინარე, თავად განსაზღვროს დაცვის კონკრეტული მექანიზმები.<sup>9</sup>

ეროვნული კანონმდებლობით დაკისრებული მონაცემთა დაცვის საკანონმდებლო ვალდებულების არსებობის პარალელურად, ქართველ დამმუშავებელზე შესაძლოა ასევე გავრცელდეს მონაცემთა დაცვის ევროპული რეგულაციით (შემდგომში „ევროპული რეგულაცია“), დადგენილი მოწესრიგება.<sup>10</sup> ევროპული რეგულაცია ადგენს პერსონალური მონაცემების დაცვის მაღალ სტანდარტს და მოითხოვს, რომ პერსონალური მონაცემები დაცული იყოს როგორც გადაცემისა და მასზე მუშაობის, ასევე შენახვის კონდიციაშიც - „უახლესი ტექნოლოგიების, განხორციელების ხარჯების, დამმუშავების ხასიათის, მოცულობის, კონტექსტისა და მიზნების, ასევე მონაცემთა სუბიექტის უფლებებისა და თავისუფლებებისათვის სავარაუდო რისკების გათვალისწინებით, მონაცემთა დამმუშავებელმა და უფლებამოსილმა პირმა უნდა მიიღონ სავარაუდო რისკების შესაბამისი ტექნიკური და ორგანიზაციული ზომები უსაფრთხოების უზრუნველსაყოფად“.<sup>11</sup>

დისტანციური მუშაობის ფორმის დანერგვამდე, კომპანიის მონაცემები ერთ ადგილას იყო განთავსებული (როგორც წესი ორგანიზაციის მიერ კონტოლირებულ ფიზიკურ ან ვირტუალურ ტერიტორიაზე).<sup>12</sup> შესაბამისად, დამსაქმებლის მიერ გატარებული ორგანიზაციული და ტექნიკური ზომები ითვალისწინებდა აღნიშნულ ტერიტორიაზე მონაცემების დაცვას.

დისტანციური მუშაობის დროს კი დასაქმებულებს ელექტრონულ ფორმით დამმუშავებელ მონაცემების ნაწილზე წვდომა აქვთ არასამუშაო სივრციდან (სახლი, საერთო სარგებლობის სივრცეები (კაფე, ბიბლიოთეკა, პარკი და ა.შ.), ნაწილი გატანილი აქვთ ტექნიკური მოწყობილობის გამოყენებით (ლეპტოპი, USB ბარათი), ასევე მატერიალური ფორმით დაცული მონაცემები (საქალაქდებები, დოკუმენტები) ფიზიკურად გატანილი აქვთ დამსაქმებლის მიერ კონტოლირებადი ტერიტორიიდან.<sup>13</sup>

შესაბამისად, ორივე ტიპის ინფორმაციის მიმართ (როგორც ელექტრონული, ასევე მატერიალური ფორმით დაცული) გაიზარდა დაკარგვის/დაზიანების/არასანქცირებული წვდომის რისკები და დამსაქმებელს გაუჩნდა საჭიროება დანერგოს დამატებითი დაცვითი მექანიზმები (ან გაანახლოს არსებული) პერსონალური მონაცემების დაცვის საკანონმდებლო ვალდებულების შესრულების უზრუნველსაყოფად. მონაცემთა დაცვის უსაფრთხოებაზე ზრუნვის ვალდებულების პარალელურად, დისტანციური მუშაობის პირობებში დამსაქმებელს დამატებით უწევს დანერგოს და გაატაროს კონტროლის მექანიზმები დასაქმებულთა შრომის პროდუქტიულობის კონტროლის მიზნით. არადისტანციური მუშაობის ფორმატშიც კი, როდესაც დასაქმებულის მიერ სამუშაო დამსაქმებლის უშუალო მეთვალყურეობის ქვეშ ხორციელდება, დასაქმებულთა შრომის ნაყოფიერება საკმაოდ დაბალია<sup>14</sup> - მსოფლიო მასშტაბით დასაქმებულთა მხოლოდ 15% არის მოტივირებული იმუშაოს ნაყოფიერად<sup>15</sup> და კვლევებით დადგენილია, რომ სამუშაო კვირიდან 8 საათს დასაქმებულები არასამსახურეობრივი მიზნით

9 მეტი დეტალიზაციით ხასიათდება კონვენციის მეორე დამატებითი ოქმი (ე.წ. 108+ კონვენცია). მისი მიღება განხორციელდა ევროპის მინისტრთა საბჭოს 128-ე სესიაზე, 2018 წლის 18 მაისს. საქართველოს მხრიდან მიმდინარე წლებში იგეგმება მისი რატიფიკაციის პროცესი. დაწვრილებით იხ.: <<https://www.coe.int/en/web/conventions/full-list/-/conventions/treaty/223/signatures>>.

10 დედნობის კონვენციის სრული ტექსტი იხ.: <[https://www.europarl.europa.eu/meetdocs/2014\\_2019/plmref/COMMITTEES/LIBE/DV/2018/09-10/Convention\\_108\\_EN.pdf](https://www.europarl.europa.eu/meetdocs/2014_2019/plmref/COMMITTEES/LIBE/DV/2018/09-10/Convention_108_EN.pdf)>.

11 General Data Protection Regulation (GDPR). ქართულენოვანი ტექსტი ხელმისაწვდომია: <<https://personaldata.ge/ka/legislation>>. მართალია, რეგულაციის მოქმედების სფერო ძირითადად შემოიფარგლება მხოლოდ ევროკავშირის წევრი ქვეყნებით (არაწევრ ქვეყნებზე რეგულაციის გავრცელების შესახებ იხ. რეგულაციის მე-3 მუხლის 3.2 პუნქტი), თუმცა საქართველოს მიერ 2014 წელს პარაფირებული ასოციაციის შესახებ შეთანხმების მე-14 მუხლის შესაბამისად, საქართველომ იკისრა ვალდებულება უზრუნველყოს პერსონალურ მონაცემთა მაღალ დონეზე დაცვა ევროკავშირის, ევროპის საბჭოსა და საერთაშორისო სამართლებრივი დოკუმენტებისა და სტანდარტების შესაბამისად (შეთანხმების ქართულენოვანი ტექსტი ხელმისაწვდომია: <<http://www.mfa.gov.ge/Association-Agreement.aspx>>. ასოციაციის შესახებ შეთანხმების მე-14 მუხლი მითითებს ახდენს, ევროპარლამენტისა და საბჭოს 1995 წლის 24 ოქტომბრის პერსონალურ მონაცემთა დაცვისა და ასეთი ტიპის მონაცემთა თავისუფალ გადაადგილებასთან მიმართებით ინდივიდების დაცვის თაობაზე 95/46/EC დირექტივით გათვალისწინებულ დაცვის სტანდარტებზე, თუმცა 2016 წელს მიღებულმა მონაცემთა დაცვის ევროპულმა რეგულაციამ ჩაანაცვლა 95/46/EC დირექტივა და დირექტივაზე მითითება ჩაითავალა როგორც რეგულაციაზე მითითება (მე-9 თავის, მე-2 პუნქტი).

11 ევროპული რეგულაციის 32-ე მუხლის პირველი პუნქტი.

12 „ღრუბლოვანი ტექნოლოგიების“ როლზე და კომპანიების მიერ მათი გამოყენების სისხშირეზე დაწვრილებით იხ.: Techjury, Heavenly Cloud Computing Statistics for 2020, June 30, 2020. ხელმისაწვდომია: < <https://techjury.net/blog/cloud-computing-statistics/#gref>>.

13 2014 წლის კვლევის მიხედვით, სტატისტიკურად 12 000 მომხმარებლის მონაცემი იკარგება თითო ორგანიზაციიდან USB ბარათის დაკარგვის გამო. დაწვრილებით იხ.: Taking Care of Business: When USB flash drives go missing, September 8, 2014, ხელმისაწვდომია: <[2018 წელს ტექნოლოგიური კომპანიის მიერ ჩატარებული კვლევის მონაცემების მიხედვით, ლეპტოპს იპარაკენ ყოველ 53 წამში. დაწვრილებით იხ.: 7 Shocking Statistics That Prove Just How Important Laptop Security Is ლმისაწვდომია: <<https://securityboulevard.com/2018/09/7-shocking-statistics-that-prove-just-how-important-laptop-security-is/>>.](https://www.trucknews.com/features/taking-care-business-usb-flash-drives-go-missing/#:~:text=Statistically%2C%20an%20average%20of%2012%2C000,dueto%20to%20missing%20USB%20drives.></a>>.</p></div>
<div data-bbox=)

14 SMART, Employee Engagement Statistics You Need to Know in 2020, Aug 11, 2020, ხელმისაწვდომია: < <https://blog.smart.com/employee-engagement-8-statistics-you-need-to-know>>

15 აღნიშნული შესაძლოა განპირობებული იყოს მრავალი ფაქტორით (მათ შორის თანამშრომლის სიზარმაცე, მოტივაციის ნაკლებობა და ა.შ).

იყენებენ.<sup>16</sup> ამის ფონზე, ლოგიკურია, დამსაქმებლის სურვილი დანერგოს ისეთი ტექნიკური და ორგანიზაციული ზომები, რომელიც მაქსიმალურად ეფექტიანად გააკონტროლებს დასაქმებულთა მიერ დისტანციური მუშაობის პირობებში სამუშაოს შესრულებას, რაც პირდაპირ არის დაკავშირებული მის სამუშაო ინტერესებთან.<sup>17</sup>

ყოველივე ზემოაღნიშნულიდან გამომდინარე, დამსაქმებლები მიმართავენ სხვადასხვა ხერხს (მათ შორის იყენებენ სხვადასხვა პროგრამულ უზრუნველყოფებს) დასაქმებულთა ქცევის კონტროლის მიზნით. თანამედროვე ტექნოლოგიების განვითარების პირობებში, აღნიშნული მექანიზმები მრავალრიცხოვანია. შედარებით გავრცელებული მექანიზმების სანიმუშო ჩამონათვალი არის: დასაქმებულებისათვის Web-კამერის და მიკროფონის მუდმივად ჩართულ რეჟიმში ყოფნის მოთხოვნა და მკონტროლებელი პროგრამული უზრუნველყოფების გამოყენება (კლავიატურის და მაუსის მუშაობის ჩაწერა,<sup>18</sup> „ცოცხალი“ ეკრანი,<sup>19</sup> ინტერნეტ-ნახევების ისტორიის კონტროლი<sup>20</sup>).<sup>21</sup>

შესაძლოა, ზემოაღნიშნული მექანიზმები უდავოდ ეფექტური იყოს დამსაქმებლის მიერ დასაქმებულის საქმიანობაზე კონტროლის განსახორციელებლად, თუმცა დისტანციური მუშაობის პირობებში დასაქმებულის პირადი და სამსახურეობრივი ცხოვრება ურთიერთდაკავშირებულია და ზემოაღნიშნული კონტროლის მექანიზმები კითხვის ნიშნის ქვეშ აყენებს დასაქმებულთა პირადი ცხოვრების ხელშეუხებლობის უფლებასა და ამ ჭრილში პერსონალური მონაცემების დაცვის საკითხებს.

### 3. დასაქმებულის პერსონალური მონაცემების დაცვა სამუშაო ადგილზე პირადი ცხოვრების უფლების ხელშეუხებლობის კონტექსტში

შრომითი ურთიერთობის განხორციელების პროცესში, დამსაქმებელი დასაქმებულის არაერთ პერსონალურ მონაცემებს ამუშავებს.<sup>22</sup> აღნიშნული პერსონალური მონაცემებიდან ზოგი მათგანი არ განეკუთვნება პირადი ცხოვრების ხელშეუხებლობის უფლებით დაცულ სიკეთეებს (მაგ. საბანკო ანგარიშის ნომერი, პირადი ნომერი), თუმცა მათი დიდი ნაწილი ამავდროულად არის დაცული პირადი ცხოვრების ხელშეუხებლობის უფლებით.

პირადი ცხოვრების ხელშეუხებლობის უფლება ურთიერთგადამკვეთია სუბიექტის პერსონალური მონაცემების დაცვასთან (თუმცა ისინი არ არის იდენტური და არც პირადი ცხოვრების ხელშეუხებლობის უფლება მოიცავს მოიცავს პერსონალურ მონაცემებს). არსებობს საკითხები, რომლებიც განეკუთვნება პირადი ცხოვრების ხელშეუხებლობის უფლებას, თუმცა არ უკავშირდება პერსონალურ მონაცემებს და პირიქით - შესაძლოა პერსონალური მონაცემის შემცველი ინფორმაცია არ იყოს დაცული პირადი ცხოვრების ხელშეუხებლობის უფლებით.<sup>23</sup>

პირადი ცხოვრების უფლების მნიშვნელობას და მისი დაცვის ღირსი ინტერესის არსებობა არაერთი სამეცნიერო ნაშრომითა<sup>24</sup> და სასამართლო პრაქტიკით (ადამიანის უფლებათა ევროპული სასამართლოსა

16 Perkins O., Employees spend 8 hours of workweek on non-work activities: OfficeTeam, Updated Jan 11, 2019; Posted Aug 03, 2017. ხელმისაწვდომია: <[https://www.cleveland.com/business/2017/08/employees\\_spend\\_8\\_hours\\_of\\_wor.html](https://www.cleveland.com/business/2017/08/employees_spend_8_hours_of_wor.html)>.

17 დაწვრილებით იხ: Naz Beheshti, Timely Statistics About The Connection Between Employee Engagement And Wellness, Jan 16, 2019, ხელმისაწვდომია: <<https://www.forbes.com/sites/nazbeheshti/2019/01/16/10-timely-statistics-about-the-connection-between-employee-engagement-and-wellness/#72010c6a22a0>>.

18 Key Stroke Recording, Mouse Tracking.

19 Live Dekstop.

20 Browsing History Tracking.

21 დაწვრილებით იხ: Drew Harwell, Managers turn to surveillance software, always-on webcams to ensure employees are (really) working from home, April 30, 2020. ხელმისაწვდომია: <<https://www.washingtonpost.com/technology/2020/04/30/work-from-home-surveillance/>>.

22 შრომითი ურთიერთობების ჭრილში პერსონალური მონაცემების დამუშავების შესახებ იხ. გოშაძე კ., „პერსონალურ მონაცემთა დამუშავების პრინციპების იმპლემენტირება შრომითი ურთიერთობებში“, შრომის სამართალი, სტატიათა კრებული 3, 2014, 26-48. ხელმისაწვდომია: <[https://tsu.ge/data/file\\_db/faculty-law-public/Labour%20Law%20III.pdf](https://tsu.ge/data/file_db/faculty-law-public/Labour%20Law%20III.pdf)>.

23 პირადი ცხოვრების ხელშეუხებლობის უფლებისა და პერსონალური მონაცემების დაცვის უფლების ურთიერთკავშირზე დეტალურად იხ: საგინაშვილი ნ., „პერსონალური მონაცემების დაცვა და პირადი ცხოვრების ხელშეუხებლობა“, ადამიანის უფლებათა სტანდარტების გავლენა საქართველოს კანონმდებლობასა და პრაქტიკაზე, სტატიათა კრებული (რედ. კონსტანტინე კორკელია), 2015, 166-191. ხელმისაწვდომია: <<http://ewmi-prolog.org/images/files/7110HRStandardsImpact.pdf>>; EU Data Protection Law: The Review of Directive 95/46/EC and the Proposed General Data Protection Regulation, 2014. P. 2 ხელმისაწვდომია: <[https://edps.europa.eu/data-protection/our-work/publications/speeches-articles/eu-data-protection-law-review-directive\\_en](https://edps.europa.eu/data-protection/our-work/publications/speeches-articles/eu-data-protection-law-review-directive_en)>; Handbook on European data protection law, European Union Agency for Fundamental Rights and Council of Europe, 2018, p.20. ხელმისაწვდომია: <<https://fra.europa.eu/en/publication/2018/handbook-european-data-protection-law-2018-edition>>.

24 Warren & Brandeis, The Right to Privacy, Harvard Law Review, 5, 1890. ხელმისაწვდომია: <[https://groups.csail.mit.edu/mac/classes/6.805/articles/privacy/Privacy\\_brand\\_warr2.html](https://groups.csail.mit.edu/mac/classes/6.805/articles/privacy/Privacy_brand_warr2.html)>. იხ. აგრეთვე გოშაძე კ., „პერსონალურ მონაცემთა დაცვისა და დამუშავების კონსტიტუციურ-სამართლებრივი გარანტიები“, დისერტაცია დოქტორის აკადემიური ხარისხის მოსაპოვებლად, საქართველოს უნივერსიტეტი, გვ. 15-22. ხელმისაწვდომია: <<https://ug.edu.ge/storage/dissertations/October2019/aphXDQORyFTckThCy0tb.pdf>>.



საზედამხედველო ორგანო)<sup>36</sup> გამოსცეს რეკომენდაციები.<sup>37</sup> ასევე, პერსონალური მონაცემების დაცვის მიმართულებით მომუშავე ორგანიზაციებმა, დაინტერესებული პირებისათვის ხელმისაწვდომი გახადეს იმ სამართლებრივი და ტექნიკური ბერკეტების ჩამონათვალი, რომელთა დანერგვაც დამსაქმებელს პერსონალურ მონაცემთა დაცვის კანონმდებლობასთან შესაბამისად მოქმედების საშუალებას მისცემს.<sup>38</sup>

რეკომენდაციებში, ყველაზე გავრცელებული ღონისძიებები შესაძლოა დაიყოს ორ ძირითად ჯგუფად - მენეჯერული ხასიათის ღონისძიებები და ტექნიკური ხასიათის ღონისძიებები.

**მენეჯერული ხასიათის ღონისძიებები:** დისტანციური მუშაობის კუთხით კონფიდენციალობის პოლიტიკის შემუშავება/არსებული პოლიტიკის დოკუმენტის განახლება, ახალი რისკების იდენტიფიცირება და პრევენციული ღონისძიებების დანერგვა, თანამშრომელთათვის ტრენინგის გატარება და მათი (დასაქმებულების) მხრიდან გასატარებელი ღონისძიებების გაცნობა.

**ტექნიკური ხასიათის ღონისძიებები:** დაცული პროტოკოლების გამოყენება;<sup>39</sup> სამსახურის შიდა ელექტრონულ რესურსებთან წვდომისას დაშიფრული VPN კავშირის საშუალებების გამოყენება;<sup>40</sup> ორფაქტორიანი ავთენტიფიკაციის მექანიზმების გამოყენება;<sup>41</sup> წვდომის ლოგების<sup>42</sup> კონტროლი; მონაცემების სარეზერვო ასლების<sup>43</sup> გაკეთება ან მნიშვნელოვანი დოკუმენტების და მონაცემების დამსაქმებლის სერვერზე შენახვა; შესაძლებლობის შემთხვევაში, თანამშრომელთათვის კომპანიის კომპიუტერის დროებით სარგებლობაში გადაცემა;<sup>44</sup> დასაქმებულის მიერ სამსახურეობრივი მიზნებით პირადი კომპიუტერის გამოყენების შემთხვევაში, პირადი და სამსახურეობრივი საქალაქების განცალკევების მოთხოვნა, ასევე firewall-ებისა და ანტივირუსების დაყენება თანამშრომელთა პირად კომპიუტერებზე.

ასევე, დისტანციური მუშაობის პირობებში თანამშრომელთა შრომის ნაყოფიერების კონტროლის მიზნით, დამსაქმებელმა შესაძლოა დანერგოს კონტროლის ისეთი მექანიზმები, რომელიც არ ლახავს დასაქმებულთა პირადი ცხოვრების უფლებასა და ამ ჭრილში იცავს მათ პერსონალურ მონაცემებს (ფიქსირებული სამუშაო დროის განსაზღვრა, რა პერიოდშიც დასაქმებული უნდა იყოს ხელმისაწვდომი, შესრულებული სამუშაოს რეგულარული ანგარიშგების სისტემის შექმნა, ფიქსირებულ დროს ონლაინ შეხვედრების ჩატარება და სხვ.).<sup>45</sup>

ზემოაღნიშნული რეკომენდაციების შესრულების პარალელურად, უცვლელი რჩება დამსაქმებლის ვალდებულება, პერსონალური მონაცემების დამუშავებისას დაიცვას მონაცემთა დამუშავების საფუძვლები და პრინციპები<sup>46</sup> - დამუშავების ყველა ეტაპზე დამუშავებელს უნდა ჰქონდეს დამუშავების საფუძველი<sup>47</sup> და ასევე დაცული უნდა იყოს კანონით გათვალისწინებული ყველა პრინციპი.

პუნქტი). დამატებითი ოქმი რატიფიცირებულია საქართველოს პარლამენტის 2013 წლის 27 ივლისის N 871-რს დადგენილებით. ხელმისაწვდომია: <<https://matsne.gov.ge/ka/document/view/2352161?publication=0>>.

36 სახელმწიფო ინსპექტორის სამსახურის რეკომენდაცია „COVID-19-ის წინააღმდეგ ბრძოლის პროცესში პერსონალურ მონაცემთა დამუშავებასთან დაკავშირებით“, გვ.5-7, ხელმისაწვდომია: <<https://personaldata.ge/cdn/2020/04/COVID-19.pdf>>.

37 იხ. საფრანგეთის საზედამხედველო ორგანოს (CNIL) გზამკვლევი (01.04.2020). ფრანგულენოვანი ვერსია ხელმისაწვდომია: <<https://www.dataguidance.com/news/france-cnil-issues-guidelines-remote-working/>>, გაერთიანებული სამეფოს საზედამხედველო ორგანოს (ICO) რეკომენდაციები და „Checklist“-ები დამსაქმებლისათვის იხ.: <<https://ico.org.uk/for-organisations/working-from-home/>>; ირლანდიის მონაცემთა დაცვის კომისიის გზამკვლევი „გზამკვლევი დამმუშავებლებისათვის მონაცემთა უსაფრთხოების დასაცავად“. ხელმისაწვდომია: <[https://www.dataprotection.ie/sites/default/files/uploads/2020-02/Data%20Security%20Guidance\\_Feb20.pdf](https://www.dataprotection.ie/sites/default/files/uploads/2020-02/Data%20Security%20Guidance_Feb20.pdf)>

38 GDPR.EU, Data Protection and Working Remotely, ხელმისაწვდომია: <<https://gdpr.eu/working-remotely-data-security/#:~:text=Your%20employees%20should%20even%20use,being%20a%20massive%20data%20breach>>.

39 დაცული პროტოკოლების გავრცელებული მაგალითებია: <https://www.goanywhere.com/blog/what-are-the-top-file-transfer-protocols>. დაფული პროტოკოლების ყველაზე გავრცელებული სახეები იხ: Kath H., What Are the Top File Transfer Protocols?Go Anywhere, A Help System Solution. ხელმისაწვდომია: <<https://www.goanywhere.com/blog/what-are-the-top-file-transfer-protocols>>.

40 ვირტუალური კერძო კავშირი (Virtual Private Network). დაწვრილებით იხ: <[https://en.wikipedia.org/wiki/Virtual\\_private\\_network](https://en.wikipedia.org/wiki/Virtual_private_network)>

41 მომხმარებლის სახელთან ერთად, პაროლი და დამატებითი ერთჯერად კოდი.

42 Access logs.

43 Back-ups.

44 აღნიშნული ღონისძიება მიიჩნევა ყველაზე ეფექტურად მონაცემთა უსაფრთხოების დაცვის რისკების მინიმიზაციის კუთხით, თუმცა ამავედროულად, დამსაქმებლისათვის ყველაზე ძვირადღირებულ მექანიზმად. დაწვრილებით იხ: "Bring your own device – what should we consider?" Information Commissioner Office (ICO), ხელმისაწვდომია: <<https://ico.org.uk/for-organisations/working-from-home/bring-your-own-device-what-should-we-consider/>>.

45 დაწვრილებით იხ: COVID-19 Update: The "New Normal" – Facilitating Work-from-Home Arrangements, April 07, 2020, ხელმისაწვდომია: <<https://www.mccarthy.ca/en/insights/blogs/canadian-employer-advisor/covid-19-update-new-normal-facilitating-work-home-arrangements>>.

46 კანონის მე-4 და მე-5 მუხლები.

47 დამუშავების ყოველი ეტაპისათვის, შერჩეული უნდა იყოს ყველაზე შესაბამისი საფუძველი. როგორც წესი, ყველა დამუშავებას აქვს ერთი, „ყველაზე შესაბამისი“ საფუძველი. დაწვრილებით იხ: Opinion 06/2014 on the notion of legitimate interests of the data controller under Article 7 of Directive 95/46/EC“, 844/14/EN, WP 2.17.

ამასთან, მონაცემების დამუშავების ყველა ეტაპზე, მნიშვნელოვანია გამჭვირვალობის ფაქტორის გათვალისწინება. მართალია, კანონის მოქმედი რედაქცია არ ითვალისწინებს გამჭვირვალობას, როგორც დამუშავების დამოუკიდებელ პრინციპს, თუმცა იგი გათვალისწინებული იყო ჯერ კიდევ 1980 წელს ეკონომიკური თანამშრომლობისა და განვითარების ორგანიზაციის<sup>48</sup> (OECD) გზამკვლევი „პირადი ცხოვრების დაცვისა მონაცემთა გადაცემის შესახებ“,<sup>49</sup> რომელიც წარმოადგენდა პირველ საერთაშორისო დონეზე აღიარებულ პერსონალურ მონაცემთა დაცვის პრინციპებს.<sup>50</sup> გზამკვლევის მიერ განსაზღვრული პრინციპებს შორის ერთ-ერთი იყო ღიაობის (გამჭვირვალობის) პრინციპი.<sup>51</sup> გამჭვირვალობის პრინციპის დაცვას დამუშავებელს ასევე ავალდებულებს მონაცემთა დაცვის ევროპული რეგულაცია.<sup>52</sup>

2019 წელს მაისში, საქართველოს პარლამენტის წევრების<sup>53</sup> ინიციატივით პარლამენტში წარდგენილი „პერსონალურ მონაცემთა დაცვის შესახებ“ საქართველოს კანონის პროექტით<sup>54</sup> (შემდგომში „კანონპროექტი“) გათვალისწინებულია დამუშავებლისა და უფლებამოსილი პირის მხრიდან პერსონალური მონაცემების გამჭვირვალედ დამუშავების ვალდებულება.<sup>55</sup>

დამუშავებლის მხრიდან პერსონალური მონაცემების დამუშავებისას, გამჭვირვალობის ვალდებულების დაცვა მოიცავს მონაცემთა სუბიექტის ინფორმირებას, დამუშავების სამართლიანად და კანონიერად განხორციელების შესახებ და მონაცემთა სუბიექტის მიერ მისთვის მინიჭებული უფლებების განხორციელების შესაძლებლობის მიცემა დამუშავებლის მიერ.<sup>56</sup>

დისტანციური მუშაობის პირობებში, გამჭვირვალობის ელემენტის გამოყენება უმნიშველოვანესია - ამ დროს დასაქმებული იმყოფება არასამსახურეობრივ გარემოში, მას არ აქვს გონივრული მოლოდინი იმისა, რომ მისი ქცევა კონტროლდება, შესაბამისად, მაღალია ალბათობა მის მიერ ისეთი ქმედებების განხორციელებისა (მათ შორის სამუშაო საათებში), რასაც სამუშაო გარემოში არ გააკეთებდა.

შესაბამისად, დასაქმებული ინფორმირებული უნდა იყოს დამსაქმებლის მიერ, მის მიმართ გატარებული კონტროლის მექანიზმების შესახებ (რომლებიც, თავის მხრივ, უნდა იყოს მიზნობრივი და პროპორციული).<sup>57</sup> დასაქმებულის ინფორმირება უნდა მოხდეს გამჭვირვალობის პრინციპის ელემენტების მოთხოვნების დაცვით (ლაკონური, მკაფიო, ადვილად ხელმისაწვდომი, მარტივი ენით გადმოცემული, წერილობითი ან სხვა შესაბამისი ფორმით, უსასყიდლო).<sup>58</sup>

## დასკვნა

დისტანციური მუშაობის პირობებში, დამსაქმებლის მიერ დასაქმებულთა და კომპანიის კლიენტთა პერსონალური მონაცემების დაცვა, დასაქმებულის პირადი ცხოვრების ხელშეუხებლობის დაცვის გარანტიის შენარჩუნებით ერთ-ერთი უნიშვნელოვანესი გამოწვევაა. ამ მიზნით, დამსაქმებელმა უნდა უზრუნველყოს ისეთი ახალი ორგანიზაციული და ტექნიკური ღონისძიებების დანერგვა, რომლებიც ერთის მხრივ მოემსახურება დამსაქმებლის ინტერესს - გააკონტროლოს დასაქმებულების მიერ დისტანციური მუშაობის პირობებში სამუშაოს შესრულების ხარისხი, ხელო მეორეს მხრივ კი

48 პერსონალური მონაცემების დაცვის მიმართულებით, ორგანიზაციის საქმიანობის შესახებ იხ.: <<https://www.oecd.org/general/data-protection.htm>>

49 გზამკვლევის ინგლისურენოვანი ვერსია ხელმისაწვდომია: <<https://legalinstruments.oecd.org/en/instruments/OECD-LEGAL-0188>>.

50 აღნიშნული გზამკვლევი დადგენილ პრინციპებს, გარკვეული მოდიფიკაციით, დაეფუძნა Directive 95/46/EC და მონაცემთა დაცვის ევროპული რეგულაცია.

51 გზამკვლევის მე-12 მუხლი: “Openness Principle - There should be a general policy of openness about developments, practices and policies with respect to personal data. Means should be readily available of establishing the existence and nature of personal data, and the main purposes of their use, as well as the identity and usual residence of the data controller. “

52 იხ. რეგულაციის მე-5 მუხლის პირველი პუნქტის „ა“ ქვეპუნქტი, მე-12 მუხლი, ასევე რეგულაციის შესავალი ნაწილის 39, 58, 60, 71, 78, 100, 121 პუნქტები. რეგულაციის ქართულენოვანი ტექსტისათვის იხ. სქოლიო 10.

53 სოფიო კილაძე, რატი იონათამიშვილი, ცოტნე ზურაბიანი, ვანო ზარდიაშვილი, ირაკლი ბურია, ანრი ოხანაშვილი.

54 რეგ # 07-3/353/9, თარიღი 22.05.2019. ხელმისაწვდომია: <<https://info.parliament.ge/#law-drafting>>.

55 „მონაცემები უნდა დამუშავდეს კანონიერად, სამართლიანად, მონაცემთა სუბიექტისთვის გამჭვირვალედ და მისი ღირსების შეუღობავად. გამჭვირვალობის ვალდებულება არ ვრცელდება ამ კანონით განსაზღვრულ გამონაკლის შემთხვევებზე.“ კანონპროექტის მე-4 მუხლის პირველი პუნქტის „ა“ ქვეპუნქტი.

56 გამჭვირვალობის პრინციპის საკვანძო ელემენტებისა და მისი იმპლემენტაციის მექანიზმების შესახებ იხ.: Article 29 Data Protection Working Party, Guidelines on transparency under Regulation 2016/679, 17/EN WP260. ხელმისაწვდომია: <[https://ec.europa.eu/newsroom/article29/item-detail.cfm?item\\_id=622227](https://ec.europa.eu/newsroom/article29/item-detail.cfm?item_id=622227)>.

57 დასაქმებულის მიერ გატარებული ქმედება უნდა იყოს მიზნობრივი - ემსახურებოდეს კონკრეტულ ლეგიტიმურ მიზანს და პროპორციული - არ უნდა ამუშავდეს იმაზე მეტ მონაცემს, რაც მას კონკრეტული მიზნის მისაღწევად ესაჭიროება. დაწვრილებით იხ.: Article 29 Data Protection Working Party, Opinion 03/2013 on purpose limitation, 00569/13/EN, WP 203, ხელმისაწვდომია: <[https://ec.europa.eu/justice/article-29/documentation/opinion-recommendation/index\\_en.htm](https://ec.europa.eu/justice/article-29/documentation/opinion-recommendation/index_en.htm)> და Opinion 2/2017 on data processing at work, 17/EN WP 249, ხელმისაწვდომია: <[https://ec.europa.eu/newsroom/article29/item-detail.cfm?item\\_id=610169](https://ec.europa.eu/newsroom/article29/item-detail.cfm?item_id=610169)>.

58 გამჭვირვალობის პრინციპის ელემენტები დეტალურად იხ.: Guidelines on transparency under Regulation 2016/679, 17/EN WP260, გვ. 7-12.

გატარებული ღონისძიებები უნდა იყოს მაქსიმალურად მიზნობრივი, ჩარევა დასაქმებულის პირად ცხოვრებაში უნდა იყოს პროპორციული და გამჭვირვალე - დასაქმებული ინფორმირებული უნდა იყოს მის მიმართ გატარებული ღონისძიებების სახლის, მიზნისა და ხასიათის თაობაზე.

## პირგასამტეხლოს წარმოშობის ისტორიული ექსკურსი, ევოლუცია და თანამედროვე ინტერპრეტაცია (შედარებით-სამართლებრივი ანალიზი)

Tatia Uberi

Irakli Shamatava

PhD student at Caucasus University School of Law, Georgia

პირგასამტეხლო სამოქალაქო სამართლის ერთ-ერთი მნიშვნელოვანი ინსტიტუტია, რომელიც ვალდებულების უზრუნველყოფის დამატებით საშუალებას წარმოადგენს. აღნიშნული ინსტიტუტის მეშვეობით, ურთიერთობის მონაწილე მხარეს აქვს გარკვეული მოლოდინი, რომ შეუსრულებლობისთვის მას დამატებითი ფინანსური პასუხისგება ელის, რაც რასაკვირველია არ გახდება ძირითადი ვალდებულების გადახდისგან გათავისუფლების საფუძველი. პირგასამტეხლო მხარეს ეკისრება იმ შემთხვევაში, თუკი სახეზეა ვალდებულების დარღვევის ფაქტი. განიცადა თუ არა კრედიტორმა გარკვეული სახის ზიანი, ამას არსებითი მნიშვნელობა არ გააჩნია. საკმარისია პირგასამტეხლოს შეთანხმებიდან მკაფიოდ ირკვეოდეს არსებითი პირობები, როგორცაა ძირითადი ვალდებულება და მისი დარღვევისათვის დაწესებული ფულადი თანხის მოცულობა. პირგასამტეხლო ვიდრე ჩვენამდე არსებული ინტერპრეტაციით მოაღწევდა, ანუ სხვაგვარად რომ ვთქვათ, ნორმის სტრუქტურული აგებულება და შინაარსობრივი მხარე დაიხვეწებოდა, საკმაოდ დიდი გზა გაიარა მსოფლიო ხალხთა ცნობიერებაში. და რომ არა მისი ევოლუციური წიაღსვლა, მისი განვითარების პარამეტრიც ალბათ უცვლელი დარჩებოდა.

სტრუქტურულად, სტატია შედგება აბსტრაქტის, 2 პარაგრაფის, დასკვნისა და ბიბლიოგრაფიისაგან. სტატიაში განხილულია პირგასამტეხლოს ინსტიტუტის წარმოშობის მოკლე ისტორიული ექსკურსი უძველეს კოდიფიკაციებში ჰამურაბისა და ურ-ნამუს კანონის ინტერპრეტაციაზე დაყრდნობით და პარალელი გავლებულია ძველქართულ, რომაულ (იუსტინიანეს), გერმანულ და თანამედროვე ფრანგულ სამართალთან. აღნიშნული მოდელების შედარებით-სამართლებრივი ანალიზის ფოკუსირებით საკითხის სიღრმისეული შესწავლა ხდება.

**საკვანძო სიტყვები:** კოდიფიკაცია, შედარებით-სამართლებრივი ანალიზი, გერმანულ-ფრანგული სამართალი, პირგასამტეხლო, ჯარიმა, საურავი, ზიანი, მტკიცების ტვირთი, გადაწყვეტილება, სასამართლო პრაქტიკა.

### Penalty - Historical Origin, Evolution and Modern Interpretation (comparative analyses)

Penalty is one of the most important institutions of civil law, which provides an additional means of ensuring the civil obligation. Penalty is an amount of money determined by agreement of the parties to be paid by the obligor in the case of non-performance or incompatible execution of an obligation. Under the civil code of Georgia, An obligee may not simultaneously urge the payment of a penalty and the performance of the obligation, unless the penalty has been stipulated to apply in those cases where the obligor does not perform the obligations in due time. The obligee may always claim damages. The penalty is assumed by the party in the event of a breach of the obligation. It does not matter whether the creditor suffered some kind of damage. It is sufficient that the substantive terms of the fine, namely the principal obligation and the amount of money imposed for its breach, be clearly presented in the penalty agreement. It should be mentioned that in the civil law, Penalty is one of the significant issues, this institution has come a long way in the consciousness of society. Time by time, it has changed and become a significant issue along with the needs of society. The article consists - Introduction, 2 paragraphs, conclusion and bibliography. The article examines a brief historical introduction of the institution Penalty based on the interpretation of the laws of Hammurabi and Ur-Nammu in ancient codifications and pulls parallels with ancient Georgian, Roman, German, and modern French law. The research is based on comparative-legal Analysis.

**Keywords:** Codification, Comparative-Legal Analysis, German Law, French Law, Fines, Penalties, Damages, Burden of Evidence, Court Decision, Case Law.

### **გამოყენებული ლიტერატურის აღწერა:**

სტატიაზე მუშაობისას, ავტორიტეტულ წყაროებზე დაყრდნობით, გამოყენებულ იქნა ქართველი და უცხოელი კომპარატივისტების ნაშრომები, მონოგრაფიები და სამეცნიერო სტატიები. თუმცა ისიც აღსანიშნავია, რომ პირგასამტეხლოს ინსტიტუტთან მიმართებით, ქართულ ლიტერატურაში არცთუ ისე ბევრი კვლევა განხორციელებულა, წინამდებარე სტატია ამ მხრივაც ქართული იურისპრუდენციისათვის მნიშვნელოვან და აქტუალურ საკითხს შეეხება.

განსაკუთრებული აღნიშვნის ღირსია 2012 წელს ლადო ჭანტურის მიერ გამოცემული „კრედიტის უზრუნველყოფის სამართალი“ და 2014 წელს ქართულ ენაზე გამოცემული გერმანიის სამოქალაქო კოდექსის სასწავლო კომენტარი (ავტორი: იან კროპჰოლერი; მთარგმნელი: ზურაბ ჭეჭელაშვილი და თორნიკე დარჯანია).

პირგასამტეხლოს მოცულობის განსაზღვრის კუთხით, საინტერესოა ქეთევან მესხიშვილის სტატია „პირგასამტეხლო – თეორიული ასპექტები, სასამართლო პრაქტიკა“, უახლეს გამოცემებს შორის, საინტერესოა ს. ჯორბენაძის მიერ 2017 წელს გამოცემული წიგნი „ხელშეკრულების თავისუფლება სამოქალაქო სამართალში“, რამდენადაც მასში ახლებური ინტერპრეტაციით არის წარმოდგენილი ისეთი საკითხები, როგორცაა: მხარეთა მიერ პირგასამტეხლოს გათვალისწინების თავისუფლება; შეუსაბამოდ მაღალი პირგასამტეხლოს განსაზღვრა სასამართლოს მიერ, როგორც ხელშეკრულების თავისუფლების შეზღუდვის მაგალითი; განსხვავება პირგასამტეხლოსა და პროცენტის ოდენობას შორის ხელშეკრულების თავისუფლების ჭრილში. მნიშვნელოვანია სასამართლო პრაქტიკის ინდექსის შეფასებაც, რამდენადაც კვლევა, სასამართლო გადაწყვეტილებების განხილვებზე ანალიზსაც შეიცავს.

### **კვლევის მეთოდები:**

სტატიაზე მუშაობისას გამოყენებულ იქნა ისტორიზმის, შედარების ანალიზის, აბსტრაქციის, სინთეზის, ინდუქციისა და დედუქციის მეთოდები.

### **კვლევის შედეგები:**

სტატიას აქვს როგორც თეორიული, ისე პრაქტიკული მნიშვნელობა, რამდენადაც აღნიშნული ინსტიტუცია კერძოსამართლებრივ (სახელშეკრულებო და ვალდებულებით) ურთიერთობაში აქტიურად გამოყენებადია.

## **§ 1. პირგასამტეხლოს წარმოშობის ისტორიული ექსკურსი, მნიშვნელობა და საჭიროება**

უძველეს კოდიფიკაციებში, მართალია პირგასამტეხლო, როგორც მოთხოვნის უზრუნველყოფის დამატებითი საშუალება არსად არის ნახსენები, თუმცა მისი შინაარსი, დაახლოებით, თანამედროვე პირგასამტეხლოს ინსტიტუციის იდენტურია.

პირგასამტეხლოს ნიშნებს შეიცავს შუმერთა მეფის, ურ-ნამუს კანონები, რომელიც დაახლოებით ჩვ.წ.აღმდე 2100-2500 წლებში შეიქმნა.<sup>1</sup> ჩვენამდე მოღწეული და გაშიფრული ორმოციოდე მუხლიდან, „პირგასამტეხლოს შინაარსთან ყველაზე მეტად 32-ე მუხლია მისადაგებული, რომელიც ჰგავს სახელშეკრულებო ურთიერთობის მომწესრიგებელ ნორმას“.<sup>2</sup> დისპოზიციიდან გამომდინარე, „თუ პირი მეორე პირს გადასცემს მიწას დამუშავების მიზნით და ამ უკანასკნელის მოქმედებით მიწა გადაიქცევა უდაბნოდ, იგი ვალდებულია აუნახლაუროს პირველს 720 წონის ერთეული მარცვლეული, ყოველ 100 ფართობის ერთეულზე“.<sup>3</sup>

1 Martha T. Roth., Law Collections from Mesopotamia and Asia Minor. Scholars Press, Atlanta Georgia, 1995, 13; See: Miguel Civil, The Law Collection of Ur-Namma. Cuneiform Royal Inscriptions and Related Texts in the Schøyen Collection, edited by A.R. George; 2011, 221-286. Also: Claus Wilcke., Der Kodex Uramma (CU): Versuch einer Rekonstruktion. Riches hidden in secret places: ancient Near Eastern studies in memory of Thorkild Jacobson, edited by Zvi Abusch., 2002.

2 ურუშადე ნ., პირგასამტეხლო – ვალდებულების შესრულების გარანტია. 2017, 13 (კავკასიის უნივერსიტეტში დაცული სამაგისტრო ნაშრომის ორიგინალი ინახება კავკასიის უნივერსიტეტის ბიბლიოთეკაში, მეცნიერ-ხელმძღვანელი: ვ. ზაალიშვილი).

3 Martha T. Roth., Law Collections from Mesopotamia and Asia Minor. Scholars Press, Atlanta Georgia, 1995, 21.



საინტერესოა ამ მხრივ ჩვ.წ.ალ-მდე 1750 წელს შექმნილი, ბაბილონის მეფის ჰამურაბის, კანონები, რომელიც შეიძლება ითქვას რომ ყველაზე დახვეწილი კოდიფიკაციის ნიმუშია,<sup>4,5</sup> რაც მესოპოტამიის ტერიტორიაზე აღმოჩენილია.<sup>6</sup> კოდიფიკაცია შეიცავს ორას ოთხმოცდაორ მუხლს და მეტად აწესრიგებს სასესხო, ქირავნობის, მიზარებისა თუ სხვა ტიპიურ სახელშეკრულებო ურთიერთობებს, თუმცა პირგასამტეხლოს ნაწილში, მოთხოვნის უზრუნველყოფა ცალკეულ საშუალებად მას არც ეს კანონი ითვალისწინებს.

პირგასამტეხლო, იმ ფორმით, როგორც ეს დღევანდელ კანონმდებლობებშია ასახული, სწორედ რომ სათავეს რომის სამართლიდან იღებს, Corpus Juris Civilis ამ ინსტიტუტს იცნობს „Stipulatio poenae“-ს სახელით<sup>7,8</sup> და გამოიხატებოდა ფულად თანხაში. პირგასამტეხლოს საშუალებით, მოვალე კრედიტორს პირდებოდა გადაეხადა გარკვეული თანხა მის მიერ ჩადენილი ქმედების ან ქმედებისგან თავშეკავებისთვის, ვალდებულების შეუსრულებლობის ან არაჯეროვანი შესრულების შემთხვევაში.<sup>9</sup>

„ხელშეკრულების დადებისას ყველა მხარე მოელის, რომ პარტნიორი შეასრულებს მას. მაგრამ რა საშუალებით არის უზრუნველყოფილი თავის მოლოდინში გამტყუნებული ხელშეკრულების მონაწილე წარმოქმნილი პრობლემის მოსაგვარებლად? ამ მიზნით, კრედიტორი, რომელიც მატერიალურ ზარალს განიცდის მოვალის მხრიდან მისი მოვალეობების შეუსრულებლობის გამო, შეიძლება დაინტერესდეს ფულადი კომპენსაციის მიღებით“.<sup>10</sup>

ამდენადაც, პირგასამტეხლოს ინსტიტუტის გამოყენება „ერთის მხრივ, ხელს უწყობდა მოვალის სტიმულირებას არ დაერღვია ნაკისრი ვალდებულება, ხოლო მეორეს მხრივ, კრედიტორს ზიანის მტკიცების ტვირთისგან თავის არიდების საშუალებას აძლევდა. სწორედ ამ შესაძლებლობ(ებ)ის გათვალისწინებით, პირგასამტეხლო მიმზიდველი საშუალება იყო ვალდებულების დამატებით უზრუნველყოფის კუთხით და განსაკუთრებით რეკომენდირებული იუსტინიანეს მიერ.“<sup>11</sup> საგულისხმოა, რომ სწორედ ბიზანტიის იმპერატორმა იუსტინიანე I-მა ჩვ.წ.ალ-ით 529-534 წლებში შექმნა ინსტიტუციები, დიგესტები (პანდექტები) და კოდექსი, რომელიც აერთიანებდა იმდროინდელ რომაელ იურისპრუდენტთა საუკეთესო ნაშრომებს.<sup>12</sup>

პირგასამტეხლო აპრობირებული იყო ძველ ქართულ სამართალშიც და მის აღმნიშვნელად გამოიყენებოდა ტერმინი „წინდი“- კანონითა თუ სასამართლოს დადგენილებით სესხის განაღდების უზრუნველსაყოფი საშუალება. „წინდი არა მარტო ვალის, არამედ ყოველგვარი ვალდებულებისა და ხელშეკრულების უზრუნველყოფის საშუალება იყო.“<sup>13</sup> პროფ. ვ. მეტრეველის მოსაზრებით, მართალია ტერმინი „პირგასამტეხლო“ ქართული სამართლის ან სხვა სახის ძეგლებში არ გვხვდება, მაგრამ მისი შინაარსი სწორედ რომ გაიგივებულია წინდთან.<sup>14</sup> XIII-XIV სს-იდან პირგასამტეხლოს უკვე კანონმდებლობაც აწესრიგებდა, სახელდობრ, ბექას და აღბულას სამართალი (მმ. 43-44, 76, 83), აგრეთვე „ძეგლის დადება მეფეთ-მეფის გიორგის მიერ“ (მმ. 5-7).<sup>15</sup>

პროფ. გ. ნადარეიშვილი აღნიშნავს: „ხშირ შემთხვევაში, ხელშეკრულებაში გათვალისწინებული არ იყო მოვალის პასუხისმგებლობის მასშტაბები და დეტალები. ასეთ ვითარებაში იურისტებმა შეიმუშავეს პასუხისმგებლობის წესები მოვალისათვის“.<sup>16</sup>

4 სრული ტექსტი კანონის ხელმისაწვდომია: <http://www.hist.msu.ru/ER/Text/hammurap.htm> (უკანასკნელად იქნა შემოწმებული - 11.09.2020), ასევე: ჰამურაბის კანონები [თბ. მეცნიერება. 1988] / გ. ჯავახიშვილი; თარგმ. ბ. კიკნაძემ.

5 Kathryn E. Slanski, *The Law of Hammurabi and its Audience*, 24 Yale J.L. & Human., 2012, 97.

6 Fetzter Frank L., *The Code of Hammurabi, The Oldest known Legal Code.*, Commercial Law Journal., December, 1930, 728.

7 Капанетов А.Г., Неустойка как средство защиты прав кредитора в российском и зарубежном праве, 2005, 1.

8 ვრცელად: სტატია Zimmermann R., *Stipulatio Poenae*, 104 S. African L.J., 1987, 399.

9 „Regulations in respect to deposit of grain in granaries between the warehouseman and depositor, were strict and penalties attached by losing all of the deposit or being compelled to return double the amount should any of the goods be mishandled“. See: Fetzter Frank L., *The Code of Hammurabi, The Oldest known Legal Code.*, Commercial Law Journal., December, 1930, 726-730.

10 ცვაიგერტი კ., კოტვი კ., შედარებითი სამართალმცოდნეობის შესავალი კერძო სამართლის სფეროში, თბ. ტ. 2, 2001, 159-160.

11 Zimmermann R., *The Law Of Obligations*. 1990, 95.

12 <https://www.britannica.com/topic/Code-of-Justinian> (უკანასკნელად შემოწმებულია - 11.09.2020).

13 ჯავახიშვილი ივ. თხზ. 12 ტომად; ტ. VII, 1984, 331.

14 მეტრეველი ვ., ქართული სამართლის ისტორია, თბ. 2013, 324.

15 დოლიძე ი., ძველი ქართული სამართალი, თბ. 1953. ასევე: ქართული საბჭოთა ენციკლოპედია., თბ. ტ. XI, 1987, 330.

16 ნადარეიშვილი გ., რომის სამართალი, თბ. შესაბამე გადამუშავებული გამოცემა, 2009, 94; ასევე: სტუდენტური სამეცნიერო კონფერენცია – „საქართველოს ევროინტეგრაციის პერსპექტივები“. ი. შამათავა, პირგასამტეხლო სააღსრულებო წარმოების პროცესში (შედარებით-სამართლებრივი ანალიზი), თბ. 2016, 69.

კერძოსამართლებრივი ურთიერთობისას, სწორედ პასუხისმგებლობის მასშტაბს წარმოადგენს პირგასამტეხლო, რომელიც თავისი არსით, მეტად საინტერესო და საჭირო ინსტრუმენტი სამართალწარმოების პროცესში, განსაკუთრებით, სახელშეკრულებო ვალდებულებათა შესრულებისას/შეუსრულებლობისას, რამდენადაც „სახელშეკრულებო ურთიერთობისას პირგასამტეხლოს გააჩნია პრევენციული ხასიათი“<sup>17</sup> და მიყენებული ზიანის სწრაფად და მარტივად აღმოფხვრის ფუნქცია.“<sup>18</sup> როგორც ს. ჯორბენაძე აღნიშნავს, პირგასამტეხლო მოაზრებულ უნდა იქნეს, როგორც სახელშეკრულებო პირობა და ამასთან ერთად, მისი განსაზღვრის თავისუფლებისას მხარეთა ნებაზე უნდა გამახვილდეს ყურადღება.<sup>19</sup>

პირგასამტეხლო, როგორც ვალდებულების უზრუნველყოფის დამატებითი საშუალება, დღეს უკვე დამახასიათებელია ყველა იმ ქვეყნის სამართლისთვის, რომელიც მიეკუთვნება რომანულ-გერმანულ სამართლის სისტემას.

პირგასამტეხლოს სამ ფორმას იცნობდა საბჭოთა სსრ სამოქალაქო სამართლის კოდექსი: საკუთრივ პირგასამტეხლოს, ჯარიმასა და საურავს. მათი ეკონომიკური არსი, იურიდიული ბუნება და რეგულირება ერთნაირი იყო.<sup>20</sup> მოქმედი სამოქალაქო კოდექსი ტერმინოლოგიურად იცნობს მხოლოდ პირგასამტეხლოს, რაც შეეხება ჯარიმა-საურავს მას ადმინისტრაციული, ადმინისტრაციულ სამართალდარღვევათა კოდექსი, საგადასახადო, სააღსრულებო და სხვა კანონმდებლობები ითვალისწინებს.

მაგალითისთვის, საქართველოს საგადასახადო კოდექსი აღიარებულ საგადასახადო დავალიანების დაფარვის წესის რიგითობასთან დაკავშირებით ასეთ ჩანაწერს გვთავაზობს: „აღიარებული საგადასახადო დავალიანება დაიფარება შემდეგი თანმიმდევრობით: ა) გადასახადის თანხა; ბ) ჯარიმა; გ) საურავი“, ხოლო მოსაკრებელზე და მასთან დაკავშირებულ ჯარიმასა და საურავზე ადმინისტრირებას ახორციელებს საგადასახადო ორგანო.<sup>21</sup>

საქართველოს ზოგადი ადმინისტრაციული კოდექსის (შემდგომში – სზაკ) დებულებ(ებ)ით, ჯარიმა, როგორც აღსრულების სამოქალაქო-სამართლებრივი საშუალება, გამოიყენება იმ შემთხვევაში, როდესაც ინდივიდუალური ადმინისტრაციულ-სამართლებრივი აქტის აღსრულება შესაძლებელია მხოლოდ შესაბამისი პირის მიერ ნების გამოვლენით.<sup>22</sup>

საინტერესოა პირგასამტეხლოს ცალკეული კლასიფიკაცია ქართულ იურისპრუდენციაში. „პირგასამტეხლო შეიძლება დადგენილ იქნეს განსაზღვრული ფულადი თანხით, რომელიც უნდა გადაიხადოს იმ მხარემ, რომელმაც არ შეასრულა ან არაჯეროვნად შეასრულა ვალდებულება. ასეთ პირგასამტეხლოს ჯარიმა ეწოდება,<sup>23</sup> ხოლო პირგასამტეხლოს, რომელიც ითვალისწინებს გადახდევინებას ვალდებულების შესრულების ყოველი გაცდენილი დღისთვის – საურავი ეწოდება“.<sup>24</sup>

**ჯარიმა** – წარმოადგენს არაერთჯერადად გადასახდელ თანხას, რომელიც წინასწარ დადგენილი თანხის პროპორციულად პროცენტებში გამოიხატება.<sup>25</sup> თუ მხარეთა შეთანხმებით პირგასამტეხლოს ერთჯერადი თანხის გადახდა გათვალისწინებულია მოვალის მიერ ნაკისრი ვალდებულების შეუსრულებლობის ან არაჯეროვნად შესრულების შემთხვევაში, სახეზეა ჯარიმა. ამ შემთხვევაში კრედიტორს არ შეუძლია ერთდროულად მოითხოვოს პირგასამტეხლოს გადახდაც და ვალდებულების შესრულებაც (419 I). თუმცა,

17 თბილისის სააპელაციო სასამართლოს 2010 წლის 14 დეკემბრის №144-139-2011 გადაწყვეტილებაში პირგასამტეხლო მოხსენიებულია როგორც ხელშეკრულების ჯეროვნად შესრულების პრევენცია.

18 სუს-ის 2015 წლის 7 ოქტომბრის №ას-459-438-2015 გადაწყვეტილება.

19 ჯორბენაძე ს., ხელშეკრულების თავისუფლება სამოქალაქო სამართალში. თბ. 2017, 281.

20 სსრ სამოქალაქო სამართლის კოდექსის 185, 186, 213, 214-ე მუხლები. 1986 წლის მდგომარეობით; [http://www.library.court.ge/upload/Soviet\\_Regime\\_Civil\\_Code.pdf](http://www.library.court.ge/upload/Soviet_Regime_Civil_Code.pdf) (უკანასკნელად შემოწმებულია – 11.09.2020).

21 საქართველოს საგადასახადო კოდექსი, 2010. მუხლი 253; (15.07.2020 წლის მდგომარეობით).

22 სზაკ, 1999. მუხლი 171 (15.07.2020 წლის მდგომარეობით).

23 სსკ-ის ბოლო დამუშავება: ზ. ჭეჭელაშვილი, 27 ივნისი 2016; „თუ მხარეთა შეთანხმებით პირგასამტეხლოს ერთჯერადი თანხის გადახდა გათვალისწინებულია მოვალის მიერ ნაკისრი ვალდებულების შეუსრულებლობის ან არაჯეროვნად შესრულების შემთხვევაში, სახეზეა ჯარიმა. ამ შემთხვევაში კრედიტორს არ შეუძლია ერთდროულად მოითხოვოს პირგასამტეხლოს გადახდაც და ვალდებულების შესრულებაც (419 I). თუმცა, კრედიტორის მიერ ზიანის ანაზღაურების მოთხოვნის უფლება არ გამოირიცხება (419 II)“.

24 ახვლედიანი ზ., ვალდებულებითი სამართალი, მეორე გამოცემა, თბ, 1999, 78-79; ასევე: სსკ-ის ბოლო დამუშავება: ზ. ჭეჭელაშვილი, 27 ივნისი 2016; „თუ მხარეთა შეთანხმებით პირგასამტეხლოს თანხის გადახდა გათვალისწინებულია მოვალის მიერ ვალდებულების შესრულების ვადის გადაცილებისათვის, სახეზეა საურავი. ამ შემთხვევაში კრედიტორს შეუძლია ერთდროულად მოითხოვოს პირგასამტეხლოს გადახდაც და ვალდებულების შესრულებაც“. (419 I)

25 პუბლი ვ. თოდუა მ., ვალდებულებითი სამართალი, საქართველოს ახალგაზრდა იურისტთა ასოციაცია. თბილისი, 2006, 28.

კრედიტორის მიერ ზიანის ანაზღაურების მოთხოვნის უფლება არ გამოირიცხება (419 II).<sup>26</sup> საჯარო პირგასამტეხლოს არსი, რომელსაც ასევე კუმულატიურ პირგასამტეხლოს უწოდებენ<sup>27</sup>, სრულიად საპირისპიროა, რაც ზემოთ განხილული ჩასათვლელი პირგასამტეხლოს შემთხვევაშია. კონკრეტულად კი, ამ შემთხვევაში, პირგასამტეხლო სრულიად დამოუკიდებელია ნაკისრი ვალდებულების დარღვევით მიყენებულ ზიანის ანაზღაურებასთან და ის ანაზღაურდება იმის მიუხედავად, თუ რა ოდენობის ზიანი განიცადა კრედიტორმა, ვალდებულების დარღვევის გამო.

**საურავი** – წარმოადგენს პირგასამტეხლოს, რომელიც გამოიანგარიშება განუწყვეტლივ, მზარდი შედეგით. უფრო ხშირად საურავი გამოიყენება ვალდებულების ვადის გადაცილებისათვის. საურავი ერიცხება ყოველდღიურად შესრულების ვადის გადაცილების შემთხვევაში. მისი დარიცხვა, როგორც წესი, პროცენტის სახით ხდება.<sup>28</sup> თუ მხარეთა შეთანხმებით პირგასამტეხლოს თანხის გადახდა გათვალისწინებულია მოვალის მიერ ვალდებულების შესრულების ვადის გადაცილებისათვის, სახეზეა საურავი. ამ შემთხვევაში კრედიტორს შეუძლია ერთდროულად მოითხოვოს პირგასამტეხლოს გადახდაც და ვალდებულების შესრულებაც (419 I).<sup>29</sup> საურავის თავისებურება იმაში მდგომარეობს, რომ ვალდებულების დარღვევის შემთხვევაში კონკრეტულ ოდენობაში ან პროცენტებში დადგენილი საურავი ერიცხება მოვალეს ყოველ ვადაგადაცილებულ დღეზე და ამით აიძულებს შეასრულოს ვალდებულება.<sup>30</sup> საურავი წარმოადგენს განგრძობად პირგასამტეხლოს, რომელიც გადაიხდევინება ყოველი მომდევნო პერიოდის (მაგ. ყოველდღიურად) გადაცილების ვალდებულების ვადაში შეუსრულებლობისათვის.<sup>31</sup> ამ მხრივ, საინტერესოა ფრანგული სამართლის მოდელი, რომელიც გვთავაზობს ორი ტიპის საურავს, რომელსაც შეხედულებისამებრ აირჩევს სასამართლო. „დროებითი საურავის“ (*“astreinte provisoire”*) ან „დამმუქრებელი საურავის“ (*“astreinte comminatoire”*) შემთხვევაში, რომელსაც ასე იმიტომ ეწოდება, რომ საბოლოო საფასურის განსაზღვრისას სასამართლო არ არის შეზღუდული პირვანდელი გადაწყვეტილებით და შეუძლია მოვალეს გადასახდელად დააკისროს უფრო ნაკლები თანხა, ვიდრე თავდაპირველად უნდა გადაეხადა. მეორე სახის – „ფიქსირებული, ანუ საბოლოო საურავი“ (*“astreinte definitive”*) – დაწესდება საბოლოოდ სასამართლოს პირვანდელი გადაწყვეტილების საფუძველზე. განსაკუთრებით ეს ეხება ყოველდღიურ (ყოველკვირეულ, ყოველთვიურ) გადასახდას. შემდგომში საურავები იანგარიშება მარტივი არითმეტიკული ოპერაციით: სასამართლოს გადაწყვეტილებაში მითითებული თანხა მრავლდება მოვალის მიერ გაცდენილი დღეების რაოდენობაზე. საურავის დარიცხვის საშიშროება წყდება სასამართლოს გადაწყვეტილებაში მითითებული ვადის გასვლის შემდეგ. მაგრამ კრედიტორს შეუძლია სასამართლოს მიმართოს თხოვნით, ახალი საურავი დააწესოს შემდგომი პერიოდისთვის, თუ მოვალე კვლავ არ ასრულებს ხელშეკრულებას. ერთი შეხედვით, შეიძლება შთაბეჭდილება შეიქმნას, თითქოს *astreinte*-ს ბევრი საერთო აქვს ფულად საჯარო საწესებთან, რომელიც შემოღებულია გერმანიის სსკ § 888 და § 890 თანახმად.<sup>32</sup>

საკასაციო სასამართლომ, 2012 წლის 17 იანვრის საქმეზე N ბს-740-734 (2კ-11), განმარტა, რომ თუკი ჯარიმასთან მიმართებით რთულია გამოიყოს რაიმე განსაკუთრებული ნიშნები, საურავის შემთხვევაში, პირგასამტეხლოს სპეციფიკური ნიშნები თვალსაჩინოა. ისინი გამოიხატება იმაში, რომ საურავი დგინდება ვალდებულების შესრულების გადაცილების შემთხვევაში, ანუ ის მოწოდებულია უზრუნველყოს მხოლოდ ვალდებულების თავისდროული შესრულება. საურავი, როგორც წესი, გამოითვლება პროცენტებში ვადაში შეუსრულებელი ვალდებულების თანხასთან მიმართებით. საურავი წარმოადგენს განგრძობად პირგასამტეხლოს, რომელიც გადაიხდევინება ყოველი მომდევნო პერიოდის (მაგ. ყოველდღიურად) გადაცილების ვალდებულების ვადაში შეუსრულებლობისათვის.

თუმცა პირგასამტეხლოს მსგავსი კლასიფიკაცია, მისი იურიდიული დანიშნულების გაგებისა და გამოყენების კუთხით არაფრისმტემელია. მართალია პირგასამტეხლოს მსგავსი დაყოფა აქტიურად გამოიყენება ეკონომიკური საქმიანობისას, თუმცა ეს არ გამოირიცხავს იმ ფაქტს, რომ მომავალში პირგასამტეხლოს დარიცხვის სხვაგვარი სქემა შეიქმნას, რომელიც სრულად დააკმაყოფილებს

26 სსკ-ის კომენტარები, (GCCC), ჰექსელაშვილი ზ, ბოლო დამუშავება: 27 ივნისი 2016.

27 ჰანტურია ლ., კრედიტის უზრუნველყოფის სამართალი, 2012, 238.

28 პუბლი ვ., თოდუა მ., ვალდებულებითი სამართალი, საქართველოს ახალგაზრდა იურისტთა ასოციაცია. თბილისი, 2006, 28.

29 სსკ-ის კომენტარები, (GCCC), ჰექსელაშვილი ზ, ბოლო დამუშავება: 27 ივნისი 2016.

30 სუს-ის 2011 წლის 21 მარტის საქმე № ბს-409-406 (კ-10).

31 ჯარიმის და პირგასამტეხლოს დაკისრებაზე ვრცელად: სუს-ის 2012 წლის 17 იანვრის საქმე № ბს-740-734 (2კ-11).

32 ცვაიგერტი კ., კოტიკი პ., შედარებითი სამართალმცოდნეობის შესავალი კვირეული სამართლის სფეროში, ტ. II, თბ., 1996, 165.

კანონმდებლის მიერ მოთხოვნილ წინაპირობებს და მისი იურიდიული კვალიფიკაციისთვისაც გამოყენებულ იქნება პირგასამტეხლოს ის ზოგადი ნორმები, რაც მოცემულია საქართველოს სამოქალაქო კოდექსის (შემდგომში – სსკ) 417-420-ე მუხლებით.

**ჩასათვლელი პირგასამტეხლო** – იურიდიულ ლიტერატურაში გვხვდება პირგასამტეხლოს განსხვავებული კლასიფიკაციაც, რომელიც დაკავშირებულია ვალდებულების დარღვევის გამო კრედიტორისთვის მიყენებულ ზიანთან. პირგასამტეხლოს სახეების დახასიათებისას აღსანიშნავია მისი დაყოფა ჩასათვლელ, საჯარიმო, ალტერნატიულ და ექსკლუზიურ პირგასამტეხლოდ. აღსანიშნავია, რომ „ხელშეკრულებაში პირგასამტეხლო ყოველთვის „პირგასამტეხლოდ“ არ არის სახელდებული. ხშირად ხელშეკრულებაში ვალდებულების უზრუნველყოფის სახით მითითებული თანხა ჯარიმად, საურავად, გადასახდელად და ა. შ. იწოდება, რაც, როგორც წესი, პირგასამტეხლოს სინონიმებია. თუმცა, ყოველ კონკრეტულ შემთხვევაში, მნიშვნელოვანია, თითოეული მათგანის არსის, ფუნქციისა და დანიშნულების გარკვევა ხელშეკრულების პირობების შესაბამისად. მათ მიმართ პირგასამტეხლოს მარეგულირებელი ნორმების გამოყენება მხოლოდ მას შემდეგ არის შესაძლებელი, რაც დადგინდება გამოყენებული ტერმინების არსობრივი იდენტურობა პირგასამტეხლოსთან”.<sup>33</sup>

პირგასამტეხლოს გადახდა, მოვალეს არ ათავისუფლებს მიყენებული ზიანის ანაზღაურებისგან. აღნიშნულს ადასტურებს სსკ-ის 419-ე მუხლის მე-2 ნაწილის, რომლის მიხედვითაც: „კრედიტორს ყოველთვის აქვს უფლება მოითხოვოს ზიანის ანაზღაურება”.<sup>34</sup> სწორედ აღნიშნულის გათვალისწინებით, გვხვდება ჩასათვლელი პირგასამტეხლო, რა დროსაც მოვალის მიერ გადახდილი პირგასამტეხლოს ოდენობა, გამოაკლდება იმ ზიანს, რომელიც კრედიტორმა განიცადა მოვალის მიერ ვალდებულების შეუსრულებლობის ან არაჯეროვნად შესრულების შემთხვევაში. პირგასამტეხლოს გამოყენება აღნიშნული ფუნქციით უცხო არ არის ქართული სასამართლო პრაქტიკისთვის, რომელიც აღიარებს იმ ფაქტს, რომ პირგასამტეხლოს ფუნქცია თავის თავში მოიცავს ზიანის ანაზღაურებასაც.

სასამართლომ ერთ-ერთი საქმის განხილვისას აღნიშნა, რომ პირგასამტეხლოს გონივრულობაზე მსჯელობისას, სასამართლო სხვა საკითხებთან ერთად ითვალისწინებს პირგასამტეხლოს ფუნქციას, მოიცვას თავის თავში ზიანის ანაზღაურება. სასამართლო განმარტავს, რომ: „სამოქალაქო კოდექსის 420-ე მუხლის თანახმად, პირგასამტეხლოს შემცირებისას, სასამართლო მხედველობაში იღებს მხარის ქონებრივ მდგომარეობასა და სხვა გარემოებებს, კერძოდ იმას, თუ როგორია შესრულების ღირებულების, მისი შეუსრულებლობისა და არაჯეროვანი შესრულებით გამოწვეული ზიანის თანაფარდობა პირგასამტეხლოს ოდენობასთან”.<sup>35</sup> ამასთან, „თანხის შემცირების დროს არ უნდა დაირღვეს მხარეთა თანასწორობისა და სახელშეკრულებო პირობათა სამართლიანობის პრინციპები”.<sup>36</sup>

**ალტერნატიული პირგასამტეხლოს** არსი მდგომარეობს ზიანის ანაზღაურებასა და პირგასამტეხლოს შორის არჩევნის გაკეთებაში. კრედიტორმა უნდა გადაწყვიტოს მოითხოვოს ზიანის ანაზღაურება, თუ მოვალისთვის პირგასამტეხლოს დაკისრება. როგორც პროფესორი ლადო ჭანტურია აღნიშნავს: „პირგასამტეხლოს ეს ფორმა ზედმეტად ზღუდავს კრედიტორის შესაძლებლობებს და ის პრაქტიკაში არც გამოიყენება”.

**ექსკლუზიური პირგასამტეხლოს** გამოყენებით მთლიანად გამოირიცხება ზიანის ანაზღაურების შესაძლებლობა და კრედიტორი იძულებულია მოვალისგან მოითხოვოს მხოლოდ პირგასამტეხლო.

## § 2. პირგასამტეხლოს გერმანული და ფრანგული მოდელის შედარებით-სამართლებრივი ანალიზი

**გერმანიის სამოქალაქო კოდექსით**, (შემდგომში – გსკ) თუ მოვალე პირდება კრედიტორს ფულადი თანხის პირგასამტეხლოს სახით გადახდას მის მიერ საკუთარი ვალდებულების შეუსრულებლობის ან არაჯეროვანი შესრულების შემთხვევაში, მაშინ პირგასამტეხლო ექვემდებარება გადახდას მოვალის მიერ ვალდებულების შესრულების ვადის გადაცილებისას. თუ ნაკისრი ვალდებულების შესრულება

33 მესხიშვილი ქ. პირგასამტეხლო – თეორიული ასპექტები, სასამართლო პრაქტიკა. [http://www.library.court.ge/upload/pirgasamtekhlo\\_k\\_meskhishvili.pdf](http://www.library.court.ge/upload/pirgasamtekhlo_k_meskhishvili.pdf) (უკანასკნელად შემოწმებულია – 11.09.2020).

34 სსკ. 1997 (2020 წლის 15 ივლისის მდგომარეობით) <https://matsne.gov.ge/ka/document/view/31702> (უკანასკნელად შემოწმებულია – 11.09.2020).

35 სუსგ 2011 წლის 21 ნოემბრის საქმე № ას-501-477-2013.

36 სუს-ის 2011 წლის 26 დეკემბრის საქმე № ბს-1522-1501 (კ-11).

მდგომარეობს მოქმედებისაგან თავის შეკავებაში, პირგასამტეხლო ექვემდებარება გადახდას ამ ვალდებულების საწინააღმდეგოდ მოქმედების განხორციელებისას.

გსკ იცნობს საკმაოდ საინტერესო ინსტიტუტს, – პირგასამტეხლოს გადახდის შეპირებას ვალდებულების შეუსრულებლობისათვის, რაც გულისხმობს იმას, რომ „თუ მოვალემ იკისრა პირგასამტეხლოს გადახდა ვალდებულების შეუსრულებლობის შემთხვევისათვის, მაშინ კრედიტორს შეუძლია მოითხოვოს პირგასამტეხლოს გადახდა ვალდებულების შესრულების ნაცვლად. თუ კრედიტორი უცხადებს მოვალეს, რომ იგი ითხოვს პირგასამტეხლოს, მაშინ მოთხოვნის უფლება ვალდებულების შესრულებაზე გამოიციხება“<sup>37</sup> ხოლო § 341-ის მიხედვით, „თუ მოვალემ იკისრა პირგასამტეხლოს გადახდა ვალდებულების არაჯეროვანი შესრულებისათვის, მათ შორის, განსაზღვრულ ვადაში შეუსრულებლობისათვის, მაშინ კრედიტორს შეუძლია, მოითხოვოს პირგასამტეხლოს გადახდა ვალდებულების შესრულებასთან ერთად. თუ კრედიტორს ვალდებულების არაჯეროვანი შესრულებისათვის ეკუთვნის ზიანის ანაზღაურების მოთხოვნის უფლება, მაშინ გამოიყენება § 340-ის მე-2 ნაწილი. ხოლო, თუ კრედიტორი იღებს შესრულებას, მაშინ მას პირგასამტეხლოს მოთხოვნა შეუძლია მხოლოდ იმ შემთხვევაში, თუ მან მიღებისას დაიტოვა აღნიშნულზე უფლება“.

გსკ პირგასამტეხლოსთან მიმართებით შეიცავს პროცესუალურ ნორმასაც, რომელიც მტკიცების ტვირთის განაწილებას შეეხება. თუ მოვალე სადაოდ ხდის პირგასამტეხლოს გადახდის ვალდებულებას იმის მტკიცებით, რომ მან შეასრულა თავისი ვალდებულება, მაშინ მან უნდა დაამტკიცოს ვალდებულების შესრულება, თუ ნაკისრი შესრულება არ მდგომარეობს მოქმედებისაგან თავის შეკავებაში.<sup>38</sup>

პროფ. ქ. მესხიშვილი ნაშრომში – „პირგასამტეხლო - თეორიული ასპექტები, სასამართლო პრაქტიკა“, აღნიშნავს, რომ „მტკიცების ტვირთის განაწილების მხრივ კრედიტორმა უნდა ამტკიცოს ვალდებულების დარღვევა და პირგასამტეხლოს თაობაზე წერილობითი ფორმით შეთანხმების არსებობა, ხოლო მოვალის მტკიცების საგანში შემავალი გარემოება ვალდებულების ჯეროვანი შესრულება ან ვალდებულების შესრულების შეუძლებლობა, რაც მოვალის ბრალით არ არის განპირობებული“.

შედარებით-სამართლებრივი მიზნებისათვის, გსკ-ით მტკიცების ტვირთის მომწესრიგებელ ცალკე ნორმას შეიცავს, კერძოდ, 345-ე მუხლის შესაბამისად, „თუ მოვალე სადაოდ ხდის პირგასამტეხლოს გადახდის ვალდებულებას იმის მტკიცებით, რომ მან შეასრულა თავისი ვალდებულება, მაშინ მან უნდა დაამტკიცოს ვალდებულების შესრულება, თუ ნაკისრი შესრულება არ მდგომარეობს მოქმედებისაგან თავის შეკავებაში“.<sup>39</sup>

წარმოდგენილი შემთხვევებიდან, ფაქტია, რომ ქართული სამოქალაქო სამართალი არ იცნობს არც პირგასამტეხლოს შეპირებას და არც მტკიცების ტვირთის მომწესრიგებელ ნორმას, ამდენად, აღნიშნული მოდელის გაზიარებით, ვფიქრობთ, პირგასამტეხლოს ინსტიტუტი მეტად გამდიდრდებოდა.

გერმანიისგან განსხვავებით, საფრანგეთის სასამართლო პრაქტიკამ ჯერ კიდევ XIX საუკუნის დასაწყისში შეიმუშავა სანქციათა სპეციალური ინსტიტუტი, ე.წ. „astreinte“ („საურავი“), რომლის ძალით, სასამართლოს შეუძლია, მოვალის მიერ ხელშეკრულების შესრულების შესახებ გადაწყვეტილების გამოტანასთან ერთად დაავალოს მოვალეს თითოეული გაცდენილი დღისთვის კრედიტორისთვის გარკვეული საფასურის გადახდა საურავის სახით.<sup>40</sup>

**ფრანგული “Clause D’Astreinte”<sup>41</sup>** – დამრღვევ მხარეს მისი მოვალეობების შესრულებას აიძულებს და მოიცავს დაკისრებულ ზარალის კომპენსაციას, ხელშეკრულებით გადასახდელ თანხასთან ერთად, ფრანგული კანონმდებლობით იურიდიულად არ კვალიფიცირდება, როგორც „clause pénale“<sup>42</sup> არამედ,

37 გსკ-ის § 340, 1900 (2016 წლის 23 ივნისის მდგომარეობით) [http://www.gesetze-im-internet.de/englisch\\_bgb/](http://www.gesetze-im-internet.de/englisch_bgb/) (უკანასკნელად შემოწმებულია – 11.09.2020).

38 გსკ-ის § 345; 1900 (2016 წლის 23 ივნისის მდგომარეობით) [http://www.gesetze-im-internet.de/englisch\\_bgb/](http://www.gesetze-im-internet.de/englisch_bgb/) (უკანასკნელად შემოწმებულია – 11.09.2020).

39 კროპპოლერი, სასწავლო კომენტარი, მე-13 გამოცემა, 2013, 240.

40 საფრანგეთის სამოქალაქო კოდექსი, 1804 (2016 წლის 23 ივნისის მდგომარეობით).

[http://www.napoleon-series.org/research/government/c\\_code.html](http://www.napoleon-series.org/research/government/c_code.html) (უკანასკნელად შემოწმებულია – 11.09.2020).

41 Mazeaud D., 342-348 “who points out the difference with respect to contractual penalty that stems from the fact that the latter has (also) the compensatory character”. In the similar sense see Delebecque P., F.-J. Pansier, 310. See also D. Pavic, 297. Pavic compares this kind of contractual penalty to the penalties referred to in Art. 294 LCT. For clause d’astreinte and the difference with respect to contractual penalty, i.e. the difference between contractual penalty and penalties see P. Malinvaud, 527; Dragor Hiber & Vladimir Pavic, Contractual Penalty Clauses in Recent Serbian Arbitration Practice, 2013 Annals Fac. L. Belgrade Int’l Ed. 63-81 (2013).

42 განმარტება: ფრანგული ტერმინის „clause pénale“ პირდაპირი ინგლისური თარგმანი პირგასამტეხლოს მუხლია. თუმცა, რეალურად, „clause pénale“ საკმაოდ განსხვავებული რამაა. ის შეიძლება შევადაროთ საერთო სამართალში არსებულ „წინასწარ შეფასებული ზარალის კომპენსაციის“ ცნებას, თუმცა ორი მნიშვნელოვანი სხვაობით: 1) იგი შეიძლება გამოყენებული იქნას „სასჯელად“ ან „ჯარიმად“ ნაკისრი ვალდებულების შეუსრულებლობის საპასუხოდ, და 2) ცალკეულ შემთხვევებში, მისი რაოდენობა შეიძლება სასამართლომ (ან არბიტრმა) შეასწოროს. დეტალურად:

როგორც „clause d’astreinte conventionnelle” – მიუხედავად იმისა, რომ ეს დეფინიცია არ მოიპოვება ნორმატიულ კანონმდებლობაში. დოქტრინა შეიქმნა ფრანგული სასამართლოებისა და თავად სამართლის მკვლევართა მიერ.

“d’astreinte conventionnelle” მუხლები შემდეგი სახისაა:

1. მუხლში განსაზღვრული თანხის გადახედვა მოსამართლის მიერ დაუშვებელია, თუ ადგილი არ აქვს „გარეგანი მიზეზების“ (“cause étrangère”), არაკეთლსინდისიერების ან დამრღვევი მხარის ეკონომიკური პრობლემების შემთხვევებს.
2. ზოგჯერ იგი განიმარტება, როგორც ფრანგული პირგასამტეხლოს მუხლის (“clause pénale”) ტოლფასი,<sup>43</sup> რადგან სამოქალაქო კოდექსის 1226-ე მუხლი ვრცელდება ფრანგულ “clause pénale”-ზე<sup>44</sup> და აქედან გამომდინარე, ექვემდებარება მოსამართლის მიერ გადახედვას,<sup>45</sup>
3. სხვა შემთხვევებში, მათი საფუძვლიანობა ეჭვქვეშ დგება, რადგან მას ხშირად მიუთითებენ, როგორც სამოქალაქო კოდექსის 1152-ე მუხლით გათვალისწინებული მოსამართლის მიერ გადახედვის არიდების გზად.<sup>46</sup> მუხლის დისპოზიციით, მოსამართლეს უფლება აქვს, საკუთარი შეხედულების მიხედვით შეამციროს შეთანხმებული პირგასამტეხლო იმ სარგებლის პროპორციულად, რომელიც კრედიტორმა მიიღო ვალდებულების ნაწილობრივი შესრულებით, 1152-ე მუხლის გამოყენების დაუზიანებლად. ნებისმიერი საწინააღმდეგო პირობა ბათილად ჩაითვლება.

საფრანგეთის სამოქალაქო კოდექსის 1228-ე და 1229-ე მუხლები ითვალისწინებენ, რომ პირგასამტეხლო უშუალოდ ხელშეკრულების შესრულების ალტერნატივაა. ამგვარად, მხარეს ან შეუძლია ხელშეკრულება შეასრულოს, ან პირგასამტეხლო გადაიხადოს (მუხლი 1227); მხარეს შეუძლია ან ხელშეკრულების შესრულება მიიღოს, ან პირგასამტეხლო (მუხლი 1229). ამ „ან/ან“ წესის გამონაკლისი ეხება დაყოვნების შემთხვევაში დაკისრებულ პირგასამტეხლოს, რა შემთხვევაშიც ხელშეკრულების შესრულება შეიძლება იქნას მოთხოვნილი შეფასებული პირგასამტეხლოსთვის (მუხლი 1229). 1230-ე მუხლით დადგენილია, რომ „შეტყობინება ვალდებულების შეუსრულებლობის შესახებ“ პირგასამტეხლოს შეფასების წინაპირობაა: მიუხედავად იმისა, შედის თუ არა პირგასამტეხლო თავდაპირველ მოვალეობაში, ან ვადაში, რომლის განმავლობაშიც იგი უნდა შესრულდეს, პირგასამტეხლოს დაკისრება მხოლოდ მაშინ ხდება, როდესაც ის მხარე, რომელსაც აკისრია ჩაბარების, აღების ან გაკეთების მოვალეობა, ექვემდებარება ვალდებულების შეუსრულებლობის შეტყობინებას.

გამომდინარეობს, რომ საფრანგეთის სასამართლო, მსგავსად ქართული კანონმდებლობისა, უფლებამოსილია გადასინჯოს პირგასამტეხლოს ის მოცულობა, რაც მხარეებმა ხელშეკრულებით გაითვალისწინეს. თუმცა, პრაქტიკაში, ფრანგული სასამართლოები ერიდებიან ამ დებულების გამოყენებას. მოსამართლეები იშვიათად აკისრებენ ხელშეკრულების ფასის 5%-ზე მაღალ პირგასამტეხლოს. ნებისმიერ შემთხვევაში, მოსამართლე პირგასამტეხლოს რაოდენობას განსაზღვრავს რეალური ზარალის საფუძველზე.<sup>47</sup> ფრანგული კოდექსით, „თუ კრედიტორმა მიაღწია მისთვის დადებით სასამართლო გადაწყვეტილებას, ეს ყოველთვის არ ნიშნავს მიზნის მიღწევას. საქმე ის არის, რომ ბევრი მოვალე არ აკმაყოფილებს სასამართლო გადაწყვეტილებით უკვე დამტკიცებულ სარჩელებს, რადგან არ შეუძლიათ ან არ სურთ საკუთარი სახელშეკრულებო ვალდებულების შესრულება. ასეთ დროს სახელმწიფო ეხმარება დაზარალებულ კრედიტორს და სთავაზობს იძულების სახელმწიფო სახსრებს. კრედიტორი იყენებს მათ შემუშავებული პროცედურის თანახმად, რათა სასამართლოთი დამტკიცებული

The Civil Law Concept Of Penalties And The Common Law Concept Of Liquidated Damages by Laurent Karila, Attorney at Law, Paris, France – Karila, Société d’avocats – GCILA, and Matthew E. Vinciguerra, Partner [http://www.gcila.org/publications/files/pub\\_en\\_24.pdf](http://www.gcila.org/publications/files/pub_en_24.pdf).

43 George A. Bermann, Etienne Picard Introduction to French Law., Publisher Kluwer Law International, 2012, 486.

44 Articles 1226 to 1233 of La Code Civil regulates “la clause penale” (penalty clause), and article 1152 regulates “dommages-interets” (liquidated damages). The former may be reduced by a judge if part of the main contract obligation has been performed and if it is “manifestly excessive.” Liquidated damages may also be adjusted if “obviously excessive or ridiculously low. დეტალურად: J. Frank McKenna and Lisa P. Means, „Liquidated Damages and Penalty Clauses: A Civil Law versus Common Law Comparison”, 2008, Also: Sanctions for contractual non-performance under French law., From the Napoleonic Code to Order N° 2016-131 of 10 February 2016, 3., Гражданский кодекс Франции, пер. с фран. Захватаева В.Н., М., Берлин, 2012, 346.

45 შენიშვნა: საფრანგეთში მოსამართლე უფლებამოსილია საკუთარი ინიციატივით შეამციროს პირგასამტეხლოს მოცულობა, მაშინ როდესაც სხვა ქვეყნებში უმეტესწილად მხარის შუამდგომლობაა აუცილებელი., [საფრანგეთის სამოქალაქო კოდექსის 1231-ე მუხლი]., დეტალურად: Гражданский кодекс Франции, пер. с фран. Захватаева В.Н., М., Берлин, 2012, 347.

46 The Civil Law Concept Of Penalties And The Common Law Concept Of Liquidated Damages by Laurent Karila, Attorney at Law, Paris, France – Karila, Société d’avocats – GCILA, and Matthew E. Vinciguerra, Partner [http://www.gcila.org/publications/files/pub\\_en\\_24.pdf](http://www.gcila.org/publications/files/pub_en_24.pdf).

47 The Civil Law Concept Of Penalties And The Common Law Concept Of Liquidated Damages by Laurent Karila, Attorney at Law, Paris, France – Karila, Société d’avocats – GCILA, and Matthew E. Vinciguerra, Partner [http://www.gcila.org/publications/files/pub\\_en\\_24.pdf](http://www.gcila.org/publications/files/pub_en_24.pdf).

მოვალისადად მოთხოვნის მისეული უფლების რეალიზაცია მოახდინოს მისი ნების საწინააღმდეგოდ ან – თუ ამისთვის მოვალის ხელშეწყობაა საჭირო – აიძულოს იგი თანამშრომლობისთვის მუქარით და მისადმი სანქციების გამოყენებით”.<sup>48</sup>

ეს მოდელი სრულიად განსხვავებულია, რადგან საურავის ინსტიტუტს იყენებს როგორც ძირითადი სახელშეკრულებო ურთიერთობის პროცესში, ისე სამართალწარმოების ეტაპზეც, დავის არსებობისას; უფრო მეტიც, საურავის დარიცხვას აგრძელებს კანონიერ ძალაში შესული გადაწყვეტილების აღსრულების პროცესშიც და „დამსჯელ ღონისძიებას“ იყენებს მანამ, ვიდრე მოვალე არ დააკმაყოფილებს კრედიტორულ მოთხოვნას.

## დასკვნა

წარმოდგენილი სტატია იძლევა საფუძველს დავასკვნათ, რომ პირგასამტეხლოს ინსტიტუციამ ევოლუციური გზა გაიარა მსოფლიო ხალხთა ცნობიერებაში და მისი განვითარების პარამეტრიც მრავალჯერ შეიცვალა. ევროპული ქვეყნების გამოცდილება და ნორმის განვითარების გზამკვლევი ინდივიდუალურია, თუმცა ჩვენი მხრიდან სიღრმისეულად იქნა შესწავლილი გერმანულ-ფრანგული სამართალი, რომლის ცალკეული ნორმების ქართულ კანონმდებლობაში გაზიარებით მოხდება პირგასამტეხლოს ინსტიტუტის მეტად სრულყოფა, სამართლის ჰარმონიზაციის არსიც სწორედ კარგი უცხოური გამოცდილების გაზიარებაში მდგომარეობს.

პირგასამტეხლოსთან მიმართებით, გერმანული და ფრანგული სამოქალაქო კოდექსი ცალკეულ ნორმებთან მიმართებით იდენტურია, ხშირ შემთხვევაში – განსხვავებული. გერმანიის სამოქალაქო კოდექსი პირგასამტეხლოსთან მიმართებით შეიცავს პროცესუალურ ნორმებს, რომელიც შეეხება მტკიცების ტვირთის განაწილებას. თუ მოვალე სადაოდ ხდის პირგასამტეხლოს გადახდის ვალდებულებას იმის მტკიცებით, რომ მან შეასრულა თავისი ვალდებულება, მაშინ მან უნდა დაამტკიცოს ვალდებულების შესრულებაც, თუ ნაკისრი შესრულება არ მდგომარეობს მოქმედებისაგან თავის შეკავებაში. მაშინ, როცა ფრანგული სამართალი საურავის ინსტიტუტს იყენებს, როგორც ძირითად სახელშეკრულებო ურთიერთობებში, ისე სამართალწარმოების ეტაპზეც.

გამომდინარეობს, რომ ფრანგული სამართალით მოვალე თავად ირჩევს შეასრულოს კრედიტორის მოთხოვნა ოპერატიულად, [სანაცვლოდ – მინიმალური დანახარჯებით], ან დროში გააჭიანუროს მოთხოვნის დაკმაყოფილება და ამისთვის სათანადო სანქცირებას დათანხმდეს. ნებისმიერ შემთხვევაში, მას აქვს ფინანსური პასუხისმგებების მოლოდინი და იმთავითვე ცხადია, რომ ყოველ ვადაგადაცილებულ დღეზე, კრედიტორის წინაშე ანგარიშვალდებული გახდება. პასუხისმგებლობის მასშტაბი არათუ აკუმულირებულია, არამედ ყოველდღიურ დინამიკაში მზარდია. შედეგი, მოცემულ შემთხვევაში, მრავალფეროვანია და ეფექტურიც.

ქართულმა კანონმდებლობამ სასურველია დეტალურად მოაწესრიგოს ყველა ის სამართალურთიერთობა, რაც პირგასამტეხლოს ინსტიტუტიდან გამომდინარეობს, რამდენადაც მხარეთა „ურთიერთმოლოდინი“ წინასწარ პროგნოზირებადი გახდეს და პირგასამტეხლომ შეასრულოს ის ფუნქცია, რისთვისაც არსებობს ის ცივილისტიკაში.

## ბიბლიოგრაფია

1. ახვლედიანი ზ., ვალდებულებითი სამართალი, მეორე გამოცემა, თბ. 1999.
2. დოლიძე ი., ძველი ქართული სამართალი, თბ. 1953.
3. მესხიშვილი ქ., პირგასამტეხლო – თეორიული ასპექტები, სასამართლო პრაქტიკა. <<[http://www.library.court.ge/upload/pirgasamtekhlo\\_k.meskhishvili.pdf](http://www.library.court.ge/upload/pirgasamtekhlo_k.meskhishvili.pdf) (უკანასკნელად შემოწმებულია – 11.09.2020 >>).

<sup>48</sup> ცვაიგერტი კ., კოტიკი ჰ., შედარებითი სამართალმცოდნეობის შესავალი კურსი სამართლის სფეროში, თბ. ტ. II, 2001, 160. ასევე: სტუდენტური სამეცნიერო კონფერენცია – საქართველოს ეკონომიკური უნივერსიტეტი. შამათაია ი., პირგასამტეხლო სააღსრულებო წარმოების პროცესში (შედარებით-სამართლებრივი ანალიზი), თბ. 2016, 67.

4. მეტრეველი ვ., ქართული სამართლის ისტორია, თბ, 2013.
5. ნადარეიშვილი გ., რომის სამართალი, მესამე გადამუშ. გამოცემა, თბ, 2009.
6. სტუდენტური სამეცნიერო კონფერენცია – საქართველოს ევროინტეგრაციის პერსპექტივები. შამათავა ი., პირგასამტეხლო სააღსრულებო წარმოების პროცესში (შედარებით-სამართლებრივი ანალიზი), თბ, 2016.
7. ურუშაძე ნ., პირგასამტეხლო – ვალდებულების შესრულების გარანტია. (2017 წელს დაცული სამაგისტრო ნაშრომი, ხელმისაწვდომია კავკასიის უნივერსიტეტის ბიბლიოთეკაში).
8. ქართული საბჭოთა ენციკლოპედია, თბ, ტ. XI. 1987.
9. ცვაიგერტი კ. კოტცი ჰ., შედარებითი სამართალმცოდნეობის შესავალი კერძო სამართლის სფეროში, თბ, ტ. II, 1996.
10. ცვაიგერტი კ. კოტცი ჰ., შედარებითი სამართალმცოდნეობის შესავალი კერძო სამართლის სფეროში, თბ, ტ. I, 2001.
11. ჭანტურია ლ., კრედიტის უზრუნველყოფის სამართალი, 2012.
12. ჭეჭელაშვილი ზ. სსკ-ის 418-ე მუხლის კომენტარი, <<<http://www.gccc.ge/wp-content/uploads/2016/06/Artikel-418.pdf> (უკანასკნელად შემოწმებულია – 11.09.2020)>>.
13. ჭეჭელაშვილი ზ., საქართველოს სამოქალაქო კოდექსის ბოლო დამუშავება: 27 ივნისი 2016 (GCCC კომენტარები).
14. ჯავახიშვილი ივ., თხზ. 12 ტომად, ტ. VII, 1984.
15. ჯორბენაძე ს., ხელშეკრულების თავისუფლება სამოქალაქო სამართალში. თბ, 2017.
16. ჰამურაბის კანონები: [თბ. მეცნიერება. 1988] / გ. ქავთარია; თარგმ. ბ. კიკნაძემ.
17. ჰუბსი ვ. თოდუა მ., ვალდებულებითი სამართალი, საქართველოს ახალგაზრდა იურისტთა ასოციაცია, თბ, 2006.
18. Claus Wilcke, *Der Kodex Urnamma (CU): Versuch einer Rekonstruktion*. Riches hidden in secret places: ancient Near Eastern studies in memory of Thorkild Jacobson, edited by Zvi Abusch, 2002.
19. Fetzner Frank L., *The Code of Hammurabi*, *The Oldest known Legal Code*, COMMERCIAL LAW JOURNAL, December, 1930, 726-730.
20. From the Napoleonic Code to Order N° 2016-131 of 10 February 2016., Sanctions for contractual non-performance under French law.
21. George A. Bermann, Etienne Picard Introduction to French Law., Publisher Kluwer Law International, 2012.
22. J. Frank McKenna and Lisa P. Means., *Liquidated Damages and Penalty Clauses: A Civil Law versus Common Law Comparison*, 2008.
23. Kathryn E. Slanski, *The Law of Hammurabi and its Audience*, 24 Yale J.L. & Human. 97 (2012).
24. Laurent Karila, Attorney at Law, Paris, France – Karila, Société d’avocats. *The Civil Law Concept Of Penalties And The Common Law Concept Of Liquidated Damages* [http://www.gcila.org/publications/files/pub\\_en\\_24.pdf](http://www.gcila.org/publications/files/pub_en_24.pdf) (უკანასკნელად შემოწმებულია – 11.09.2020).
25. Martha T. Roth., *Law Collections from Mesopotamia and Asia Minor*. Scholars Press, Atlanta Georgia, 1995.
26. Miguel Civil., *The Law Collection of Ur-Namma. Cuneiform Royal Inscriptions and Related Texts in the Schøyen Collection*, edited by A.R. George, 2011.
27. Zimmermann R., *The Law Of Obligations*, 1990.
28. Zimmermann R., *Stipulatio Poenae*, 104 S. African L.J. 399, 1987.
29. Гражданский кодекс Франции, пер. с фран. Захватаева В.Н., М., Берлин, 2012.



30. Карапетов А.Г., Неустойка как средство защиты прав кредитора в российском и зарубежном праве, 2005.
31. გერმანიის სამოქალაქო კოდექსი (BGB) 2010 წლის 1 მარტის მდგომარებით, თარგმ. ზ ჭეჭელაშვილისა, თბ. 2010.  
გერმანიის სამოქალაქო კოდექსი, 1900 (2016 წლის 23 ივნისის მდგომარებით) [http://www.gesetze-im-internet.de/englisch\\_bgb/](http://www.gesetze-im-internet.de/englisch_bgb/) (უკანასკნელად შემოწმებულია – 11.09.2020).
32. საფრანგეთის სამოქალაქო კოდექსი, 1804 (2016 წლის 23 ივნისის მდგომარებით) [http://www.napoleon-series.org/research/government/c\\_code.html](http://www.napoleon-series.org/research/government/c_code.html) (უკანასკნელად შემოწმებულია – 11.09.2020).
33. სსსრ სამოქალაქო სამართლის კოდექსი. 1986 წლის მდგომარებით; [http://www.library.court.ge/upload/Soviet\\_Regime\\_Civil\\_Code.pdf](http://www.library.court.ge/upload/Soviet_Regime_Civil_Code.pdf) (უკანასკნელად შემოწმებულია – 11.09.2020).
34. საქართველოს ზოგადი ადმინისტრაციული კოდექსი, 1999. (15.07.2020 წლის მდგომარებით).
35. საქართველოს საგადასახადო კოდექსი, 2010. (15.07.2020 წლის მდგომარებით).
36. საქართველოს სამოქალაქო კოდექსი, 1997 (2020 წლის 15 ივლისის მდგომარებით) <<<https://matsne.gov.ge/ka/document/view/31702> (უკანასკნელად შემოწმებულია – 11.09.2020>>).
37. თბილისის სააპელაციო სასამართლოს 2010 წლის 14 დეკემბრის №144-139-2011 გადაწყვეტილება.
38. სუსგ 2015 წლის 7 ოქტომბრის საქმე №ას-459-438-2015.
39. სუსგ 2011 წლის 21 ნოემბრის საქმე № ას-501-477-2013.
40. სუს-ის 2011 წლის 21 მარტის საქმე № ბს-409-406 (კ-10).
41. სუს-ის 2011 წლის 26 დეკემბრის საქმე № ბს-1522-1501 (კ-11).
42. სუს-ის 2012 წლის 17 იანვრის საქმე № ბს-740-734 (2კ-11).

## საცნობარო სამართლებრივ სისტემებში ნორმატიულ-სამართლებრივი დოკუმენტების ურთიერთკავშირის მათემატიკური მოდელის დამუშავება

Ioseb Kartvelishvili

Tea Todua

Georgian Technical University, Georgia

ნაშრომში წარმოდგენილია საცნობარო სამართლებრივ სისტემებში ნორმატიულ-სამართლებრივი დოკუმენტებისა და მათი ურთიერთკავშირის მათემატიკური მოდელის დამუშავების პროცესები. განხილულია ნორმატიულ-სამართლებრივ დოკუმენტებში პოტენციურად საშიში სიტუაციების თეორიული და ექსპერიმენტული კვლევის საკითხები, განსხვავებული ტიპის ნორმატიულ-სამართლებრივი დოკუმენტების ურთიერთკავშირის დადგენის ამოცანები. ეს ურთიერთკავშირი დამოკიდებულია დოკუმენტების დროის მიხედვით განსაზღვრულ მოქმედებაზე. წარმოდგენილია ის ფაქტორები, რომელთა შესრულება აუცილებელია ამ დოკუმენტებში პოტენციურად საშიში სიტუაციების ამოსაცნობად.

**საკვანძო სიტყვები:** საცნობარო სამართლებრივი სისტემები, ნორმატიულ-სამართლებრივი დოკუმენტები, პოტენციურად საშიში სიტუაციები, მათემატიკური მოდელი

### Development of Mathematical Model for Defining Interrelations among Normative Legal Documents in Legal Reference Systems

Development processes of mathematical model for defining interrelations among normative legal documents in legal reference systems are presented in this article. The results of theoretical and experimental researches of potentially hazardous situations in the normative legal documents and problems of establishing of interrelations of different types of normative legal documents are considered also. These interrelations are depend on the time-defined action of documents. Methods for recognition of potentially hazardous situations are presented.

**Keywords:** legal reference systems, normative legal documents, potentially hazardous situations, mathematical model

### შესავალი

საკანონმდებლო ინფორმაციის კოლოსალური მოცულობა და მისი ცვლილებების დინამიკა, იურისტების, ბიზნესმენების და ნებისმიერი დაინტერესებული პირისგან, იურიდიულ ინფორმაციასთან მუშაობის პროცესში, თანამედროვე მეთოდებისა და ინსტრუმენტების გამოყენებას საჭიროებს. დღეისათვის ასეთ ინსტრუმენტებად საცნობარო სამართლებრივი სისტემები გვევლინება, რომელთა ძირითადი ამოცანაა მომხმარებელთა განუსაზღვრელი რაოდენობისთვის უტყუარი სამართლებრივი ინფორმაციის ოპერატიულად მიწოდება.

კანონშემოქმედებითი საქმიანობის პროცესში, ნორმატიულ-სამართლებრივი დოკუმენტების მიღებისას, მათი ოფიციალურად გამოქვეყნების დროს შესაბამის საცნობარო-სამართლებრივ სისტემებში უმნიშვნელოვანესია ამ დოკუმენტების იურიდიულ-ტექნიკური გაფორმების წესების ზუსტი დაცვა. სამართლებრივი დოკუმენტების ერთიანი ურთიერთდაკავშირებული სტრუქტურა წარმოადგენს რთულ ობიექტს, რომელიც საჭიროებს ახალი მათემატიკური მეთოდების დამუშავებას. ნორმატიულ-სამართლებრივი დოკუმენტების ურთიერთკავშირის ვიზუალიზაციისა და ანალიზის მიზანია იმ ახალი მეთოდების გამოვლენა, რომელიც მოწოდებულია აღმოაჩინოს კანონშემოქმედებით საქმიანობაში, სამართლებრივი აქტების იურიდიულ-ტექნიკური გაფორმების პროცესში, კომპიუტერულ საცნობარო-სამართლებრივ სისტემებში პოტენციურად საშიში სიტუაციები, სამართლებრივი კოლიზიები და წინა-აღმდეგობები, ნორმატიული აქტების დუბლირება. აღნიშნული მეთოდი გამოირჩევა ავტომატიზებული ანალიზისა და ურთიერთკავშირის ვიზუალიზაციის ინსტრუმენტების გამოყენებით.

## ძირითადი ნაწილი

საცნობარო-სამართლებრივი სისტემის ერთ-ერთ ძირითად დანიშნულებას წარმოადგენს სათანადო სამართლებრივი ინფორმაციის ფორმირება მნიშვნელოვანი გადაწყვეტილებების მიღების პროცესში, სრული და საიმედო ნორმატიული და სხვა სახის ინფორმაციით მომხმარებლის მარტივად და ოპერატიულად უზრუნველყოფა.

ზემოთ აღნიშნული პრობლემებიდან გამომდინარე, შემუშავებულია ნორმატიულ-სამართლებრივი დოკუმენტებისა და მათი ურთიერთკავშირის მათემატიკური მოდელი. დეტალურად განვიხილოთ მოდელის ფორმალური ნაწილი. შემოვიტანოთ შემდეგი აღნიშვნები:

პირველ რიგში შევქმნათ ნორმატიულ-სამართლებრივი დოკუმენტების მასივი (ერთიანი მონაცემთა ბაზა)  $S = \{s_1, s_2, \dots, s_i, \dots, s_n\}$ , სადაც  $s_i$  არის მასივის  $i$ -ური დოკუმენტი,  $i = 1, \dots, n$ ;  $n$  - მასივში არსებული დოკუმენტების საერთო რაოდენობა. დოკუმენტის სტრუქტურა  $s_i$  წარმოადგენს მოწესრიგებული ატრიბუტების ნაკრებს  $\langle a_{i1}, a_{i2}, \dots, a_{ik}, R_i \rangle$ , სადაც  $a_{i1}, a_{i2}, \dots, a_{ik}$  - არის  $i$ -ური დოკუმენტის ინფორმაციული ატრიბუტები (როგორცაა: დასახელება, ნომერი, მიღების თარიღი და სხვა), ხოლო  $R_i$  სპეციალური ატრიბუტია  $S$ -ში არსებულ სხვა დოკუმენტებთან კავშირის დასამყარებლად. ყოველი  $s_i$  დოკუმენტი შეიძლება დაკავშირებული იყოს (ჰქონდეს ბმული) ნებისმიერი რაოდენობის სხვა დოკუმენტებთან,  $R_i$  ატრიბუტი შეიცავს სპეციალური ფორმატის სახით ჩაწერილ ბმულების მასივს, რომლებიც წარმოადგენენ წყვილებს <დოკუმენტის #, ბმულის ტიპი>. დოკუმენტების  $S$  სიმრავლე დალაგებულია დოკუმენტის მიღების თარიღის ზრდის მიხედვით.

$S$  დოკუმენტებს შორის არსებობს  $L = \{L_{ij}, i, j = 1, \dots, n\}$  ურთიერთკავშირის სისტემა, სადაც  $L_{ij}$  არის  $s_i$  დოკუმენტის  $s_j$  დოკუმენტთან კავშირი.  $L_{ij} \in \Lambda = \{\lambda_0, \lambda_1, \lambda_2, \lambda_3\}$ .  $L_{ij}$  იღებს  $\Lambda$  ტიპის მრავალი კავშირიდან რომელიმე მნიშვნელობას, ამასთან:  $L_{ij} = \lambda_0$  მაშინ და მხოლოდ მაშინ, როდესაც  $s_i$  დოკუმენტისათვის ტექსტში არ გააჩნია ბმული  $s_j$  დოკუმენტზე, ანუ  $\lambda_0$  - «ნულოვანი კავშირია». რამდენადაც დოკუმენტის ტექსტში საკუთარ თავზე ბმულის არსებობა შეუძლებელია, ამდენად  $L_{ij} = \lambda_0$ , ყველა ( $\forall i = 1, \dots, n$ )-თვის;  $L_{ij} = \lambda_1$  მაშინ და მხოლოდ მაშინ, როდესაც  $s_i$  დოკუმენტის ტექსტი შეიცავს მითითებებს  $s_j$  დოკუმენტში ცვლილებების შეტანის შესახებ. ესე იგი  $\lambda_1$  - «შემცვლელი კავშირია»;  $L_{ij} = \lambda_2$  მაშინ და მხოლოდ მაშინ, როდესაც  $s_i$  დოკუმენტის ტექსტი შეიცავს მითითებებს  $s_j$  დოკუმენტის ძალის დაკარგვის აღიარების შესახებ, ესე იგი  $\lambda_2$  - «გამაუქმებელი კავშირია»;  $L_{ij} = \lambda_3$  მაშინ და მხოლოდ მაშინ, როდესაც  $s_i$  დოკუმენტს თავის ტექსტში გააჩნია შეხსენება  $s_j$  დოკუმენტის შესახებ. მაგრამ ამ შეხსენების სემანტიკური მნიშვნელობა არ შეესაბამება არც  $\lambda_1$  -ს და არც  $\lambda_2$  -ს. ესე იგი  $\lambda_3$  თვითნებური ტიპის კავშირია.

ამრიგად,  $L$  სიმრავლით იქმნება  $n \times n$  ზომის კვადრატული მატრიცა, რომლის მთავარი დიაგონალი შეიცავს მხოლოდ  $\lambda_0$  ელემენტებს.  $L$  მატრიცის  $i$ -ური სტრიქონი ახორციელებს  $s_i$  დოკუმენტის ტექსტში ბმულების ინტერპრეტაციას, სხვა მრავალ  $S$  დოკუმენტებზე იმ ნომრით, რომელიც თანაბარია შესაბამისი სვეტის ნომრისა.  $L$  მატრიცის  $j$ -ური სვეტი ახორციელებს  $s_j$  დოკუმენტის ტექსტში ბმულების ინტერპრეტაციას, სხვა მრავალ  $S$  დოკუმენტების ტექსტებში იმ ნომრებით, რომლებიც სტრიქონის ნომრებს შეესაბამება. შემდგომ ეტაპზე აუცილებელია მოხდეს დოკუმენტების ტიპიზაცია.

ნორმატიულ-სამართლებრივი დოკუმენტები ერთმანეთისგან განსხვავდება:

1) სამართლებრივი სივრცის კუთვნილების მიხედვით. აღვნიშნოთ  $S^R$ -ით რეგიონალური დონის ნორმატიულ-სამართლებრივი დოკუმენტების ერთობლიობა;  $S^1, S^2, S^H$ -ით რეგიონალური სუბიექტების კანონებისა და დადგენილებების ერთობლიობა,  $S^1, S^2, S^H \subset S$ ,  $H$  - სუბიექტების რაოდენობა;

2) მოქმედების ტიპის მიხედვით. ავლნიშნოთ  $T$ -თი ფუნქცია, რომელიც ფუნქციონირებს  $S$  დოკუმენტების ერთობლიობის ყოველი ელემენტისა და  $M = \{\mu_1, \mu_2, \mu_3\}$  ელემენტის შესაბამისად.  $T(S) \rightarrow \{\mu_1, \mu_2, \mu_3\}$ , სადაც  $\mu_1$  არის კანონი, რომელიც ახალ სამართლებრივ რეგულირებას ადგენს;  $\mu_2$  - კანონი, რომელსაც ცვლილება შეაქვს არსებულ სამართლებრივ რეგულირებაში, მოქმედ ნორმატიულ-სამართლებრივ აქტებში ცვლილებების შეტანის გზით;  $\mu_3$  - კანონი, რომელიც ძალადაკარგულად ცნობს რომელიმე ნორმატიულ-სამართლებრივ აქტებს.

კანონშემოქმედებითი პრაქტიკის ზოგიერთ შემთხვევაში, ნორმატიულ-სამართლებრივი აქტების მოქმედების ვადის განსაზღვრისთვის, გამოიყენება ტექსტში მკაფიოდ გაწერილი მისი ძალაში შესვლისა და მოქმედების შეწყვეტის ვადები. მაგალითად, «კანონიერ ძალაში შედის 01.01.2018 წლიდან» ან «მოქმედი კანონი ძალაში შედის მისი გახეთქილი ოფიციალური გამოქვეყნებიდან 10 დღის ამოწურვის შემდეგ და მოქმედებს 2020 წლის 1 იანვრამდე».

ავლნიშნოთ  $P$ -თი ფუნქცია, რომლის არგუმენტს წარმოადგენს  $S$  ერთობლიობის ელემენტი, ხოლო მნიშვნელობას წარმოადგენს დროის შუალედი, რა დროშიც ნორმატიულ-სამართლებრივ დოკუმენტს გააჩნია კანონიერი ძალა ( $P$  ფუნქცია არ ითვალისწინებს იმას, რომ ნორმატიულ-სამართლებრივმა აქტმა შეიძლება დაკარგოს ძალა, სხვა აქტის მიღების შედეგად, რომელიც აუქმებს მას).  $P(S) \rightarrow TP^*$ , სადაც  $TP^*$  არის ყოველგვარი დროის მონაკვეთების ერთობლიობა,  $\emptyset$ -ს ჩათვლით, იმ შემთხვევაში, თუ კანონის ტექსტში არ არის განსაზღვრული მოქმედების ვადები. დროის მონაკვეთ  $TP$ -ს შემდეგი სტრუქტურა აქვს:  $TP = [TP^1, TP^2]$  = [თარიღი, თვე წელი<sup>1</sup>, თარიღი, თვე წელი<sup>2</sup>],  $TP^1 < TP^2$ . ასევე, შემდგომი გამოყენებისთვის განვსაზღვროთ სპეციალური ფუნქცია  $Now()$ , რომლის მნიშვნელობად ითვლება ზემოთ აღნიშნულ ფორმატში ჩაწერილი მიმდინარე თარიღი.

ნორმატიულ-სამართლებრივი დოკუმენტების ერთიანი ურთიერთდაკავშირებული სტრუქტურა რთული ობიექტია, რომელიც საჭიროებს ახალ, მათემატიკური და თეორიული მეთოდების კვლევას, ავტომატიზაციის პროგრამული საშუალებების შექმნას და კანონშემოქმედებითი და ნორმატიული მოქმედებითი საქმიანობის მხარდაჭერას. ჩამოთვლილი ფაქტორები განსაზღვრავს ნორმატიულ-სამართლებრივი დოკუმენტების ურთიერთდაკავშირის სტრუქტურის ანალიზისა და ახალი მეთოდებისა და საშუალებების შემუშავების სფეროში კვლევის აქტუალობას, რათა აღმოჩენილ იქნას პოტენციურად საშიში სიტუაციები კანონშემოქმედებითი ნორმების შეუსრულებლობის თვალსაზრისით.

პოტენციურად საშიში სიტუაცია ნიშნავს კანონშემოქმედებითი პროცესის წესებისა და ნორმების გაუთვალისწინებლობას, პოტენციურად საშიში კრიტერიუმების საფუძველზე ზოგიერთი დოკუმენტისა და მისი „შემოგარენის“ ურთიერთდაკავშირის პოტენციურად საშიში თვისების დადგენას, რაც ნიშნავს კანონშემოქმედებითი პროცესის წესებისა და ნორმების შეუსაბამობას. პოტენციური საშიშროების კრიტერიუმები გულისხმობს წესებს, რომლებიც განსაზღვრულია ექსპერტთა ჯგუფების მიერ იურიდიული დოკუმენტების საფუძველზე ან ემპირიულად, ფორმულირებულია გამოხატვის ფორმით თეორიულ-მრავალმხრივი ლოგიკის ენაზე.

ნორმატიულ-სამართლებრივი დოკუმენტებისა და მათი ურთიერთდაკავშირის მათემატიკური მოდელი საშუალებას იძლევა ფორმალურად განვსაზღვროთ პოტენციურად საშიში დოკუმენტის „შემოგარენის“ ნაწილები, კანონშემოქმედებითი ნორმების შეუსრულებლობის თვალსაზრისით ლოგიკური გამოხატვის სახით. შემდგომში აუცილებელია განისაზღვროს პოტენციურად საშიში სიტუაციების კრიტერიუმები.

ზემოაღნიშნულიდან გამომდინარე, გამოვყოთ  $L^1, L^2, \dots, L^A$  ქვესიმრავლე,  $L$  სიმრავლე და  $C = \{C_1, C_2, \dots, C_A\}$  – პირობათა სისტემა (კრიტერიუმები). ყოველი კრიტერიუმი  $C_a, a = 1, \dots, A$ , საერთო ჯამში ეს არის პრედიკატი, რომლის არგუმენტებად ითვლება:  $S$  დოკუმენტების სიმრავლე, კავშირის მატრიცა –  $L$  და რიცხვები  $i, j = 1, \dots, n$ , რომელიც  $s_i$  და  $s_j$  დოკუმენტებს შორის კავშირს იძლევა.  $L_{ij}$  კავშირი არის პოტენციურად საშიში  $C_a$  კრიტერიუმით და მიეკუთვნება ქვესიმრავლეს  $L_a, a = 1, \dots, A$ , მაშინ და მხოლოდ მაშინ, როდესაც იგი აკმაყოფილებს  $C_a$  კრიტერიუმს:

$$L_{ij} \in L^a \Leftrightarrow C_a(S, L, i, j) = 1, \text{ სადაც } L^a \subseteq L, C_a \in C, i, j = 1, \dots, n, a = 1, \dots, A. \tag{1}$$

სხვა სიტყვებით, ყოველი კრიტერიუმი  $C_a$  წარმოადგენს პრედიკატს, რომელიც თვითნებურად აკავშირებს  $L_i$ -ს პოტენციურად საშიშ  $L^a$  კავშირებთან. ანალოგიურადაა დოკუმენტებისთვის:  $S^1, S^2, \dots, S^B$  ქვესიმრავლე,  $S$  სიმრავლე და  $C' = \{C^1, C^2, \dots, C^B\}$  – პირობათა სისტემა (კრიტერიუმები). დოკუმენტი  $s_i$  არის პოტენციურად საშიში და მიეკუთვნება  $S^b$ -ს,  $b = 1, \dots, B$ , მაშინ და მხოლოდ მაშინ, როდესაც იგი აკმაყოფილებს  $C^b$  კრიტერიუმს:  $s_i \in S^b \Leftrightarrow C^b(S, L, i) = 1, S^b \subseteq S, C^b \in C', i = 1, \dots, n, b = 1, \dots, B.$  (2)

ნაშრომის ერთ-ერთი ყველაზე რთული და საკვანძო ეტაპია ნორმატიულ-სამართლებრივი დოკუმენტებისა და მათი ურთიერთდაკავშირის „შემოგარენის“ პოტენციურად საშიში ელემენტების კრიტერიუმების ლოგიკური აპარატის შემუშავება და ფორმალიზაცია. პოტენციურად საშიში კრიტერიუმების სისტემა მუდმივად განიცდის ევოლუციას და დროთა განმავლობაში იცვლება.

ქვემოთ ჩამოთვლილი კრიტერიუმები წარმოდგენილია სტანდარტული ფორმით, შესაბამისი განმარტებებით, ამონარიდებითა და ბმულებით რეგულირებად ნორმატიულ-სამართლებრივ აქტებზე. ერთ-ერთი კრიტერიუმი ჩაწერილია ორ ფორმატში: ალგორითმული და ფორმალური, ლოგიკური გამოსახულების სახით. შემოვიტანოთ შემდეგი აღნიშვნა:  $s_x$  – შემოწმებას დაქვემდებარებული ნორმატიულ-სამართლებრივი აქტი.

**კრიტერიუმი №1.** ნორმატიულ-სამართლებრივ დოკუმენტში ცვლილებების შეტანა, რომელიც თავისივე ტექსტში შეიცავს მითითებას სხვა ნორმატიულ-სამართლებრივი აქტის გაუქმების ან მასში ცვლილებების შეტანის შესახებ – პოტენციურად საშიშია.

**კრიტერიუმი №2.** დოკუმენტების ძალადაკარგულად არაღიარება, რომელსაც შეაქვს ცვლილება ნორმატიულ-სამართლებრივ აქტში და რომელმაც თავად დაკარგა ძალა – პოტენციურად საშიშია.

ცალკე პოზიციებად მითითებულია, როგორც თავად საკანონმდებლო აქტი, ასევე ყველა ის საკანონმდებლო აქტი, რომლებშიც ძირითადი საკანონმდებლო აქტის ტექსტით ადრე შეტანილი იყო ცვლილება.

განვიხილოთ ალგორითმი:

1. ყველა  $l_{xi}$  ბმულის გადარჩევა, რომლებიც მოცემულია  $s_x$  ტექსტში;
2. თუ  $l_{xi}$  ბმული  $\lambda_2$  ტიპისაა, მაშინ:
  - 2.1. ყოველ  $s_i$  დოკუმენტზე  $l_{yi}$  ბმულების გადარჩევა;
  - 2.2. თუ  $l_{yi}$  არის  $\lambda_1$  ტიპის (შემცვლელი), მაშინ:
    - 2.2.1.  $\lambda_2$  ტიპის  $l_{xy}$  ბმულის არსებობის შემოწმება  $s_x$  ტექსტში, თუ ბმული არ არსებობს, მაშინ  $s_x$  ვლინდება პოტენციურად საშიშად (მის „შემოგარენში“ შეიძლება არსებობდეს არასაკმარისი კავშირები).

ჩანაწერს ლოგიკური გამოსახულების ფორმით ექნება შემდეგი სახე:

$$C'_1(S, L, x) = [\exists y(l_{xy} = \lambda_2) \wedge \exists z(l_{zy} = \lambda_1 \wedge l_{xz} \neq \lambda_2), x, y, z = 1, \dots, n] \quad (3)$$

**კრიტერიუმი №3.** ნორმატიულ-სამართლებრივ აქტში ბმულის არსებობა ძალადაკარგულ დოკუმენტებზე – პოტენციურად საშიშია.

**კრიტერიუმი №4.** ნორმატიულ-სამართლებრივ აქტის ტექსტში ტიპი  $\lambda_1$  (შემცვლელი) ან  $\lambda_2$  (გამაუქმებელი) ბმულის არსებობა, რომელიც ადგენს ახალ სამართლებრივ რეგულირებას – პოტენციურად საშიშია.

**კრიტერიუმი №5.** ნორმატიულ-სამართლებრივი დოკუმენტით ძალის დაკარგვა, რომელიც ცვლიდა ან აუქმებდა ნორმატიულ-სამართლებრივ აქტებს – პოტენციურად საშიშია.

**კრიტერიუმი №6.** თავისუფალი ტიპის ნორმატიულ-სამართლებრივ დოკუმენტზე ბმული შეიძლება იყოს პოტენციურად საშიში, თუ შემდგომში იგი შეცვლილი ან გაუქმებული იქნა.

**კრიტერიუმი №7.** ნორმატიულ-სამართლებრივ დოკუმენტებში ცვლილებების სიმრავლე (გადატვირთულობა) შეიძლება წარმოადგენდეს მისი ახალი რედაქციით გამოცემის საბაზს.

## დასკვნა

კანონშემოქმედების განვითარების დინამიკა განაპირობებს საცნობარო-სამართლებრივი სისტემების ფართოდ გამოყენების აუცილებლობას, რათა დაკმაყოფილებულ იქნას საზოგადოების მოთხოვნები სამართლებრივი ინფორმაციის მიღების კუთხით. საცნობარო სამართლებრივ სისტემებში ნორმატიულ-სამართლებრივი დოკუმენტების უწყვეტი სისტემატური ზრდა განაპირობებს ამ დოკუმენტების ურთიერთკავშირის ვიზუალიზაციისა და ანალიზის აქტიურად გამოყენების აუცილებლობას, რათა თავიდან იქნას აცილებული პოტენციურად საშიში სიტუაციები კანონშემოქმედებითი ნორმების შეუსრულებლობის თვალსაზრისით, სამართლებრივი კოლიზიები და წინააღმდეგობები. ნაშრომში წარმოდგენილი მეთოდი უზრუნველყოფს მიღებული კანონების სისტემატიზაციას, კანონმდებლობის ინვენტარიზაციისა და მისი მონიტორინგის პროცედურების ეფექტურობას.

**გამოყენებული ლიტერატურა:**

1. გ. ჩოგოვაძე, ა. ფრანგიშვილი, გ. სურგულაძე. (2017). მართვის საინფორმაციო სისტემების დაპროგრამების ჰიბრიდული ტექნოლოგიები და მონაცემთა მენეჯმენტი, თბილისი.
2. O.Sonia, I.Kartvelishvili, L.Kolbaia. (2013). Visualization and Analysis Inter-Communication of Normative-Legal documents. Georgian International Journal of Science and Technology, Nova Science Publishers, Volume 6, Issues 1, in press.

## ევროკავშირის სტრატეგია კონფლიქტების მოგვარებაში (სამხრეთ კავკასიის რეგიონული უსაფრთხოების მაგალითზე)

Vakhtang Maisaia  
Miranda Mikadze

Caucasus International University (CIU), Georgia

სამხრეთ კავკასია, მისი გეოგრაფიული მდებარეობისა და ბუნებრივი რესურსებიდან გამომდინარე, ევროკავშირისთვის მნიშვნელოვან რეგიონს წარმოადგენს. 1993 წლიდან ევროკავშირმა მიზნად დაისახა გაემრავალფეროვნებინა თავისი საგარეო ურთიერთობები რეგიონების დახმარებით. ევროკავშირის საგარეო პოლიტიკის დღის წესრიგში ერთ-ერთი მნიშვნელოვანი საკითხი სამხრეთ კავკასიაში გადაუჭრელი კონფლიქტები და საფრთხეების შემსუბუქება გახდა. ჩვენი მოხსენების მიზნია შევისწავლოთ ევროკავშირის კონფლიქტების მოგვარების სტრატეგია სამხრეთ კავკასიის რეგიონული უსაფრთხოების მაგალითზე კონცეპტუალურ ჩარჩოში. თემის შესასწავლად გამოვიყენებ კვლევის თვისებრივ მეთოდებს, კერძოდ, ლიტერატურის მიმოხილვას, რომლის საშუალებით განვაკვირებ კვლევის თეორიულ ჩარჩოს. 2003 წლის უსაფრთხოების სტრატეგიაში, ევროკავშირმა ხაზგასმით აღნიშნა, რომ მან უნდა "მიიღოს უფრო ძლიერი და უფრო აქტიური ინტერესი სამხრეთ კავკასიის პრობლემებისადმი, რომლებიც, რა თქმა უნდა, იქნება მეზობელი რეგიონიც". ევროკავშირმა წარმოადგენლი (SR) დანიშნა სამხრეთ კავკასიაში, რომლის ამოცანას წარმოადგეს ხელი შეუწყოს როგორც კონფლიქტების მშვიდობიან მოგვარებას რეგიონში, საქართველოში კრიზისისა და მთიან ყარაბაღში კონფლიქტის ჩათვლით, ასევე რეგიონულ თანამშრომლობას. ევროკავშირის ძირითადი პოლიტიკა მოქმედებს სხვადასხვა ინსტიტუტის, განვითარების ხელშეწყობით. რომლის მეშვეობითაც ევროკავშირი იმედოვნებს, რომ მიაღწევს რეგიონულ თანამშრომლობას და დაეხმარება სახელმწიფოებს, თავად მოაგვარონ კონფლიქტები. სამხრეთ კავკასიაში შემავალი სამივე ქვეყანა განსხვავებულ პოლიტიკას ატარებს ევროკავშირის მიმართ და შესაბამისად თითოეული მათგანი განსხვავებულ თანამშრომლობის ფორმას მოითხოვს. ევროკავშირი სომხეთსა და აზერბაიჯანს შორის მთიანი ყარაბაღის კონფლიქტში ცდილობს შეინარჩუნოს დაბალანსებული მიდგომა ორივე ქვეყანასთან, რომელიც გადაიქცა დაბრკოლებად ევროკავშირისა და აზერბაიჯანის ურთიერთობებში, თუმცა ეს აშკარად განსხვავდება ქართული შემთხვევისგან, სადაც ევროკავშირი არასდროს მალავს თავის მხარდაჭერას საქართველოს ტერიტორიული მთლიანობისა და სუვერენიტეტისთვის. 2009 წელს ევროკავშირმა ჩამოაყალიბა აღმოსავლეთ პარტნიორობა (EaP) რადგან გაამყაროს ურთიერთობები აღმოსავლეთ მეზობლებთან, მათ შორის სამხრეთ კავკასიის სახელმწიფოებთან. უშიშროებისა და თავდაცვის პოლიტიკა (Common Security and Defence Policy) ევროკავშირის საგარეო პოლიტიკის შემადგენელი ნაწილია, რომლის დანიშნულებაც ევროკავშირის ოპერატიული შესაძლებლობების უზრუნველყოფა სამხედრო და სამოქალაქო საშუალებების გამოყენებით. ევროკავშირის სადამკვირვებლო მისია ქვეყნებში კონკრეტული ინსტრუმენტია, რომელიც გამოიყენება კონფლიქტების პრევენციისა და მშვიდობის მშენებლობისთვის, ევროკავშირი წარმოადგენს ერთგვარ შემაკავებელ ძალას, რომელიც უზრუნველყოფს საომარი მოქმედებების განუახლებლობას, იმ ადამიანების გატაცებისა და მათზე თავდასხმის პრევენციას, რომლებიც ცხოვრობენ და გადაადგილდებიან ადმინისტრაციული საზღვრის მიმდებარე ტერიტორიებზე. ევროკავშირის სადამკვირვებლო მისია აქტიურობას ავლენს მხოლოდ ისეთ სიტუაციებში, როდესაც არსებობს კრიზისი და აუცილებელი ხდება დაუყოვნებელი რეაგირება. მას მოქმედების შეზღუდული უფლებები აქვს საზღვრის მეორე მხარეს, სეპარატისტული რეგიონების შიგნით, თუმცა მისი გავლენა კვლავ ძალიან მნიშვნელოვანია.

**საკვანძო სიტყვები:** ევროკავშირი, სამხრეთ კავკასია, უსაფრთხოება, თავდაცვა

### EU Conflict Resolution Strategy (On the Example of Regional Security in the South Caucasus)

The South Caucasus is an important region for the European Union due to its geographical location and natural resources. Since 1993, the European Union has aimed to diversify its foreign relations with the help of the regions. One of the regions that the EU has helped a lot with was the South Caucasus. One of the most important issues on the EU's foreign policy

agenda has been unresolved conflicts and threats in the South Caucasus. The purpose of my report is to explore the EU's strategy for resolving conflicts in the conceptual framework of the South Caucasus Regional Security Example. To study the topic, I will use qualitative research methods, in particular, literature review, through which I will develop a theoretical framework for research. In its 2003 security strategy, the European Union stressed that it must "take a stronger and more active interest in the problems of the South Caucasus, which, of course, will be a neighboring region." The European Union (EU) has appointed a representative to the South Caucasus, whose task is to promote a peaceful settlement of conflicts in the region, including the crisis in Georgia and the conflict in Nagorno-Karabakh, as well as regional cooperation. All three countries in the South Caucasus have different policies towards the European Union, and therefore each of them requires a different form of cooperation. The European Union is trying to maintain a balanced approach to the Nagorno-Karabakh conflict between Armenia and Azerbaijan in the Nagorno-Karabakh conflict, which has become an obstacle to EU-Azerbaijan relations. However, this is clearly different from the Georgian case, where the EU never hides its support for Georgia's territorial integrity and sovereignty. In 2009, the EU established the Eastern Partnership to strengthen relations with its eastern neighbors, including the South Caucasus. The Common Security and Defense Policy is an integral part of the EU's foreign policy, which aims to ensure the EU's operational capabilities through the use of military and civilian means. The EU Monitoring Mission in Countries is a specific tool used to prevent conflict and build peace. In the areas surrounding the celestial boundary. The EU Monitoring Mission is active only in situations where there is a crisis and immediate response is needed. He has limited rights to act on the other side of the border, within separatist regions, although his influence is still very important.

**Keywords:** EU, South Caucasus, security, defense

## შესავალი

ევროკავშირი მსოფლიო არენაზე მთავარი მოთამაშეა გლობალური და რეგიონული უსაფრთხოების ინტერესებითა და პასუხისმგებლობებით. ევროკავშირის სტაბილურობა, თავდაცვა და უსაფრთხოება განსაკუთრებით მნიშვნელოვანია ბოლოდროინდელი მოვლენების ფონზე.

სამხრეთ კავკასიის ევროკავშირში გაწევრიანება საგარეო პოლიტიკის უმნიშვნელოვანეს პრიორიტეტსა და ამოცანას წარმოადგენს. 1993 წლიდან ევროკავშირმა მიზნად დაისახა გაემრავალფეროვნებინა თავისი საგარეო ურთიერთობები რეგიონებისა და ქვეყნებისათვის დახმარებების გაწევით. ერთ-ერთი რეგიონი, რომელსაც ევროკავშირმა დიდი დახმარება გაუწია სწორედ სამხრეთ კავკასია იყო, თუმცა ევროკავშირის პოლიტიკა საქართველოს მიმართ ყოველთვის რჩებოდა რეგიონის, ანუ სამხრეთ კავკასიის მიმართ ევროკავშირის პოლიტიკის ნაწილად.

## კვლევის მეთოდოლოგია

წარმოდგენილი კვლევის მიზანია, სამხრეთ კავკასიაში არსებული კონფლიქტების დარეგულირების პროცესში ევროკავშირის თავდაცვისა და უსაფრთხოების პოლიტიკის შესწავლა. მისი ამოცანაა გავანალიზო ევროკავშირსა და სამხრეთ კავკასიას შორის არსებული ურთიერთობები და ის ფაქტორები, რომელთა საშუალებითაც ხდება კონფლიქტების პრევენცია. ასევე შევისწავლო რა არის ევროკავშირის მთავარი სტრატეგია და რამდენად ეფექტიანად მოქმედებს კრიზისული ვითარებების მოგვარებაში. ამ კითხვებზე პასუხის გასაცემად გამოვიყენე თვისებრივი კვლევის მეთოდი, კერძოდ, დოკუმენტების ანალიზი. გავეცანი და შევისწავლე რელევანტური ლიტერატურა. დოკუმენტების ანალიზის ფარგლებში დავამუშავე ევროკავშირის თავდაცვისა და უსაფრთხოების პოლიტიკის შესახებ არსებული ნაშრომები, სამართლებრივი აქტები, ანგარიშები და დოკუმენტები. ასევე კონფლიქტების შესახებ არსებული სამეცნიერო ლიტერატურა.

## ევროკავშირის თავდაცვა და უსაფრთხოების პოლიტიკა

ცივი ომის დასრულების შემდეგ შეიქმნა ევროკავშირის ერთიანი საგარეო და უსაფრთხოების პოლიტიკა (CFSP), დაფუძნებული მაასტრიხტის ხელშეკრულებაზე (The Treaty of Maastricht (1992)), რომელიც ძალაში შევიდა 1993 წელს და შემდგომში კიდევ უფრო განმტკიცდა ისეთი ხელშეკრულებებით, როგორცაა



ამსტერდამის ხელშეკრულება (1999), ნიცის ხელშეკრულება (2003) და ლისაბონის ხელშეკრულება (2007). ამ ხელშეკრულებებით ევროკავშირმა საერთაშორისო ორგანიზაციის სტატუსიც შეიძინა.

ევროკავშირი კონფლიქტების პრევენციის თვალსაზრისით ძირითადად ე.წ. (Soft Power) „რბილი ძალის“ ინსტრუმენტებს იყენებს, რაც გულისხმობს კონფლიქტურ სიტუაციაში ჩარევას ძალდატანების გარეშე, როგორცაა პოლიტიკურ დიალოგები, მედიაცია (საშუამავლო საქმიანობა) და სხვა. რადგანაც ევროკავშირი არ არის სამხედრო ორგანიზაცია, ის ძირითადად ორიენტირებულია კონფლიქტების ტრანსფორმაციაზე და არა ტრადიციულ, ძალისმიერ თავდაცვაზე. მის მთავარ მიზანს წარმოადგენს მშვიდობის მხარდაჭერა.

ერთიანი უსაფრთხოებისა და თავდაცვის პოლიტიკის ფარგლებში ევროკავშირთან თანამშრომლობა მოიცავს ისეთ მიმართულებებს, როგორცაა ევროკავშირის მისიებში მონაწილეობა, მისიებში მონაწილეობიდან მიღებული გამოცდილების გაზიარება, კიბერუსაფრთხოება, სტრატეგიული კომუნიკაციები, თავდაცვისა და უსაფრთხოების სექტორში საგანმანათლებლო ინსტიტუტების მხარდაჭერა, კვალიფიკაციის ამაღლება და სხვა.

თუმცა, მშვიდობიან მისიასაც ესაჭიროება ქმედითუნარიანი სამხედრო პოტენციალის ფლობა და საბრძოლო მომზადება, რომელსაც აუცილებლობის შემთხვევაში საბრძოლო საქმეში ჩართვის დროს გამოიყენებს. 1998 წელს გამართული სენტ მალოს შეხვედრა ისტორიაში შევიდა, როგორც გადამწყვეტი მომენტი ევროკავშირის საერთო თავდაცვის აღორძინების საქმეში. ევროკავშირის ზოგჯერ ესაჭიროებოდა „ნისტი ძალის“ განვითარებაც. საჭიროებისამებრ, საფუძველი ჩაეყარა ევროპის უშიშროების და თავდაცვის პოლიტიკას (ESDP), რომლის ფარგლებშიც სამხედრო ოპერაციები ხორციელდება ევროკავშირის სწრაფი რეაგირების ძალების მიერ (Summit, 1998).

უშიშროებისა და თავდაცვის პოლიტიკა (Common Security and Defence Policy) ევროკავშირის საგარეო პოლიტიკის შემადგენელი ნაწილია, რომლის დანიშნულებაცაა ევროკავშირის ოპერატიული შესაძლებლობების უზრუნველყოფა სამხედრო და სამოქალაქო საშუალებების გამოყენებით. ევროკავშირის სადამკვირვებლო მისია (EUMM) კონკრეტული ინსტრუმენტია, რომელიც გამოიყენება კონფლიქტების პრევენციისა და მშვიდობის მშენებლობისთვის, ევროკავშირი წარმოადგენს ერთგვარ შემაკავებელ ძალას, რომელიც უზრუნველყოფს საომარი მოქმედებების განუახლებლობას.

ევროკავშირის სადამკვირვებლო მისია აქტიურობას ავლენს მხოლოდ ისეთ სიტუაციებში, როდესაც არსებობს კრიზისი და აუცილებელი ხდება დაუყოვნებელი რეაგირება. მას მოქმედების შეზღუდული უფლებები აქვს საზღვრის მეორე მხარეს, სეპარატისტული რეგიონების შიგნით, თუმცა მისი გავლენა კვლავ ძალიან მნიშვნელოვანია.

2003 წლიდან ევროკავშირი გახდა უსაფრთხოების მთავარი აქტორი სამხრეთ კავკასიაში, განსაკუთრებით საქართველოში. ამავე წელს მან დანიშნა სპეციალური წარმომადგენელი სამხრეთ კავკასიაში, წამოიწყო ევროპის უსაფრთხოების და თავდაცვის პოლიტიკის (ESDP) მისია და გამოიყენა კომისიის სწრაფი რეაგირების მექანიზმი "ვარდების რევოლუციის" დემოკრატიზაციის პროცესის დასრულების შემდეგ. მან მოიცვა სომხეთი, აზერბაიჯანი და საქართველო ევროკავშირის სამეზობლო პოლიტიკაში (ENP) და 2006 წლის ბოლოს დაიწყო მოლაპარაკებების სამოქმედო გეგმის შესახებ (Richard , 2010).

### **ევროკავშირი და სამხრეთ კავკასია**

ევროკავშირი განიხილავს სამხრეთ კავკასიას, როგორც კომპაქტურ და ურთიერთდამოკიდებულ ტერიტორიას, რომელიც რეგიონული მიდგომაა. 1991 წელს მათი დამოუკიდებლობის მოპოვებიდან და ამ მიზეზების გათვალისწინებით, ევროკავშირი ჩაერთო სომხეთთან, საქართველოსა და აზერბაიჯანთან უაღრესად კოორდინირებული გზით, სამივე ქვეყანამ ხელი მოაწერა პარტნიორობისა და თანამშრომლობის ხელშეკრულებას (PCA), რომელიც ძალაში შევიდა 1999 წლის ივლისში და ევროკავშირმა ჩამოაყალიბა ევროპული კომისიის რეგიონული დელეგაცია თბილისში, რომელიც ეხება ყველა შესაბამის რეგიონულ საკითხს. რეგიონალი სტაბილურობის მომავალი სამხრეთ კავკასიაში დამოკიდებულია ინტერპრეტაციის სხვადასხვა დონესა და ინტერესთა დელიკატურ ბალანსზე.

კავკასიის სამივე სახელმწიფოს აქვს ძლიერი ევროპული მისწრაფებები და თვითმყოფადობა, რაც აშკარად გამოხატულია მათი პოლიტიკური ელიტებისა და სამოქალაქო საზოგადოების მიერ. ინტეგრაციის უშუალო ნიშნებს საბჭოთა კავშირის დაშლის შემდეგ წარმოადგენდა უსაფრთხოების პრობლემები, რომლებიც წარმოიქმნა კონფლიქტებით, რუსეთის ზეწოლა, რეგიონული ძალების შორის კონკურენცია ევროკავშირი - სამხრეთ კავკასიის თანამშრომლობის პირველი ეტაპის ინსტრუმენტი იყო პარტნიორობისა და თანამშრომლობის ხელშეკრულებები, რომლებიც 1996 წელს გაფორმდა, 1999 წელს შევიდა ძალაში და 2001 წელს ევროკავშირმა დაადასტურა სურვილი, რომ უფრო აქტიური პოლიტიკური როლი შეესრულებინა სამხრეთ კავკასიის რეგიონში კონფლიქტების მოგვარებაში. კავკასია ევროპისთვის მნიშვნელოვანი რეგიონია, რადგან მას აქვს ნავთობი და გაზი, რაც უზრუნველყოფს მარაგი დივერსიფიკაციას, ის აკავშირებს შავსა და კასპიის ზღვას (Alieva, 2006).

ევროკავშირის სამეზობლო პოლიტიკამ (2003), შავი ზღვის სინერგიამ (2007) და აღმოსავლეთ პარტნიორობამ (2009) გავლენა იქონია რეგიონის დემოკრატიულ ტრანსფორმაციასა და შიდა კონსოლიდაციაზე და ხელი შეუწყო რეგიონული მოთამაშეების დაახლოებას ევროკავშირთან (გოგოლაშვილი, 2018).

მეცნიერი კახა გოგოლაშვილს თავის ნაშრომში „ევროკავშირის შავი ზღვის პოლიტიკა და გაფართოება“ განხილული აქვს შავი ზღვის რეგიონთან დაკავშირებული მიზნები და ამბიციები, თანამშრომლობის ინსტრუმენტები, მისი პოლიტიკის ნაკლოვანებები და გამოწვევები, ავტორის განმარტებით, რაც ევროკავშირი გახდა საზღვაო აქტორი (2007 წლიდან ბულგარეთისა და რუმინეთის შემოერთების შემდეგ), მისი ინტერესები, რეგიონის სხვადასხვა პრობლემის მოგვარების მხრივ, გაიზარდა. ასევე, მკვლევარი მთავარ გამოწვევებს უკავშირებს გარემოს, მიგრაციას, დასაქმებასა და სოციალურ დაცვას, ეკონომიკურ განვითარებასა და ვაჭრობას, საზღვრისპირა და შიდა დავებსა და რყევებს, ტერორიზმსა და იარაღის გავრცელებას, ნარკოტიკითა და ადამიანებით ტრეფიკინგს, ბუნებრივი რესურსების გამოყენებას, ნავიგაციასა და სამხედრო დაპირისპირებას. რეგიონის ქვეყნები მდიდარები არიან ან ბუნებრივი რესურსებით, ან წარმოადგენენ სატრანზიტო ქვეყნებს, რაც მნიშვნელოვანია ევროკავშირის ენერგეტიკული უსაფრთხოებისათვის. ისინი ქმნიან სატრანსპორტო დერეფანსა და ხიდს კასპიისა და ცენტრალური აზიის რეგიონ შორის, რომელიც, ასევე, მდიდარია ბუნებრივი რესურსებით, მათ შორის, ენერგორესურსებით. შავ ზღვაზე უსაფრთხოებასა და სტაბილურობას მნიშვნელოვანი გავლენა აქვს ევროკავშირის მომავალზე (გოგოლაშვილი, 2018).

პოსტსაბჭოთა ქვეყნების ტერიტორიაზე სამხრეთ კავკასია იმით გამოირჩევა, რომ პატარა გეოგრაფიულ სივრცეში სამი მოუგვარებელი კონფლიქტია.

### **თეორიული მსჯელობები კონფლიქტების შესახებ**

თანამედროვე სამყაროში კონფლიქტები ერთ-ერთ მთავარ გამოწვევად რჩება, იგი ადამიანის ცხოვრების ერთ-ერთ განუყოფელ ნაწილს წარმოადგენს, შესაბამისად არც საზოგადოება და არც ქვეყანა არ არსებობს მის გარეშე, კონფლიქტი ყველა ტიპის მმართველობაში და ყველგან ახდენს გავლენას სახელმწიფოს ფუნქციონირებაზე. თუმცა, ეს განსაკუთრებით მწვავედ გადასატანია განვითარებადი ქვეყნებისთვის, რადგან აქ ისედაც მყიფე ინსტიტუტებს არაერთი მიმართულებით უქმნის საფრთხეს.

მიუხედავად იმისა, რომ თანამედროვე მეცნიერულ ლიტერატურაში კონფლიქტის უამრავი განმარტება არსებობს, სპეციალისტები თანხმდებიან, რომ კონფლიქტი წარმოაჩენს პრობლემას, რომელიც მოითხოვს გადაწყვეტას. მორტონ დოიჩი მიუთითებს, რომ მხარეებს შორის შეუთვსებლობა წარმოშობს კონფლიქტს (Deutch, 1949). ანატოლ რაპოპორტი კონფლიქტს აკავშირებს კონკურენციასთან. იგი თვლის, რომ ორ ადამიანს ან ორ ჯგუფს შორის კომუნიკაციის დამყარების ზოგადი სირთულე საერთო გამოცდილების არქონაში მდგომარეობს (Rapoport, 1960).

კონფლიქტების წარმოშობის ერთ-ერთი წყარო დაკავშირებულია ძალაუფლებასა და რესურსების არათანაბარ განაწილებასთან. ვებერი აღნიშნავს, რომ ძალაუფლება სოციალურ აქტივობაში გამოხატულ პოტენციალს წარმოადგენს. ბარტონის მიხედვით, ძალაუფლება მოვლენების კონტროლის საშუალებაა. ლაიკერტს მიაჩნია, რომ ძალაუფლება შესაძლებლობას იძლევა ხემოქმედება იქონიოს ქმედებებზე (ჯორბენაძე, 2001).

მიჩნეულია, რომ ბოლო წლებში სახელმწიფოებს დაკარგული აქვთ საყოველთაო კონტროლის ფუნქცია. საჭიროა თითოეული ადამიანი უკეთ ერკვეოდეს კონფლიქტის არსში, რათა მოახერხოს სირთულეების დაძლევა და გააცნობიეროს მიმდინარე პროცესებზე საკუთარი პასუხისმგებლობა. შეუძლებელია ნებისმიერ საზოგადოებაში, ან ქვეყანაში სრულიად მოისპოს კონფლიქტები, თუმცა, შესაძლებელია მათი მართვის შესწავლა სახელმწიფოს სრულფასოვნად ფუნქციონირებისათვის. ასევე, აუცილებელია, შევძლოთ კონფლიქტში არსებული დესტრუქციული მოვლენების კონსტრუქციულად გადაქცევა (ასათიანი, ბერეკაშვილი, მშვიდლობაძე, & ნიჟარაძე, 2000).

სამხრეთ კავკასიაში არსებული კონფლიქტები გახდა ევროპასთან ინტეგრაციის სტიმულის მომცემი ძალა. 2008 წლის საქართველო-რუსეთის ომმა განსაკუთრებით განაპირობა სამხრეთ კავკასიის ქვეყნების დაახლოვება ევროკავშირთან.

## დასკვნა

დღემდე მსოფლიოში ევროკავშირმა სტაბილიზაციისა და მშვიდობისთვის არაერთი მშვიდობიანი ოპერაცია ჩაატარა. ევროკავშირის მიერ განხორციელებულ კრიზისების მართვაში მონაწილეობა შეუძლიათ არამარტო იმ ქვეყნებს, რომლებიც ევროკავშირის წევრნი არიან, არამედ იმ ქვეყნებსაც რომლებიც არ შედიან ევროკავშირის შემადგენლობაში. ევროკავშირის მისიებში მონაწილეობით იზრდება სამხედრო პერსონალის პროფესიული შესაძლებლობები და თავსებადობა ევროპის ქვეყნების შეიარაღებულ ძალებთან.

ევროკავშირის სადამკვირვებლო მისიის საქმიანობები და სტრატეგიები ემხრობა არაფორმალურ დიალოგს და პრობლემების გადაჭრის გზებზე შეთანხმებებს. რაც მიზნად ისახავს ხელისუფლებასა და სამოქალაქო საზოგადოების ლიდერებს შორის ურთიერთობების ჩამოყალიბებასა და მოსახლეობას შორის ნდობის აღდგენას.

## ბიბლიოგრაფია

Alieva, L. (2006). *EU and South Caucasus*. CAP Discussions Paper.

Buzan, Barry; Kelstrup, Morten; Lemaitre, Pierre; Tromer, Elzbieta; Wæver, Ole. (1990). *The European Security Order Recast*. London: Pinter.

CEPS. (2007 წლის March). დაბრუნებული

<https://ketlib.lib.unipi.gr/xmlui/bitstream/handle/ket/463/EU's%20Unrecognised%20Neighbours.pdf?sequence=3&isAllowed=y>-დან

Council, European. (2014 წლის FEBRUARY). *The European Council 2013*. დაბრუნებული [www.european-council.europa.eu](http://www.european-council.europa.eu): <https://www.consilium.europa.eu/media/21303/qcao13001enc.pdf>-დან

Deutch, M. (1949). *A Theory of Co-operation and Competition*. Human relations.

EUMM - European Union Monitoring Mission in Georgia. (2020). *EUMM - European Union Monitoring Mission in Georgia*. დაბრუნებული [https://www.eumm.eu/ge/about\\_eumm/hom&btnSubmit=Pesquisar/?print=yes](https://www.eumm.eu/ge/about_eumm/hom&btnSubmit=Pesquisar/?print=yes)-დან

European Commission. ( 2016 წლის 30 November). დაბრუნებული

[https://ec.europa.eu/commission/presscorner/detail/en/IP\\_16\\_4088](https://ec.europa.eu/commission/presscorner/detail/en/IP_16_4088)-დან

European External Action Service. (2018 წლის 3 May). *European External Action Service*. დაბრუნებული [/eeas.europa.eu](http://eeas.europa.eu): <https://eeas.europa.eu/>-დან

European Union. (2018 წლის 19 November). A stronger EU on security and defence. Brussels, Belgium.

European Union Monitoring Mission. (August წლის 2008). *EUMM*. დაბრუნებული EUMM:

[https://eumm.eu/data/image\\_db\\_innova/EUMM-დან](https://eumm.eu/data/image_db_innova/EUMM-დან)

Fischer, S. (2009). The European Union and security in the Black Sea region after the Georgia crisis. *Southeast European and Black Sea Studies*.

- Grevi, G. (2007). *The EU Special Representative for South Caucasus*. European Union Institute for Security Studies (EUISS).
- Grevi, G., Helly, D., & Keohane, D. (2009). *European Security and Defence Policy THE FIRST 10 YEARS (1999-2009)*. Paris: EU Institute for Security Studies and printed in Condé-sur-Noireau (France) by Corlet Imprimeur, Graphic design by Metropolis (Lisboa) .
- Hugh Miall. (2001). *Conflict transformation: A multi-dimensional task*. Berlin.
- Jafarova, E. (2011). EU Conflict Resolution Policy Towards the South Caucasus. *THE QUARTERLY JOURNAL*.
- Kaunert, C., & Wertman, O. (2019). *Counter-terrorism cooperation*. NATO Defense College.
- Martin, Q., & Sophia, B. (2020). *The Challenges Ahead for EU Defense Cooperation*. German Marshall Fund of the United States.
- Melander, Erik ; Pigache, Claire ;. (2007). *Conflict Prevention: Concepts and Challenges*. Austrian: Austrian National Defence Academy.
- MITCHELL, C. (1981). *The Structure of International Conflict*. Palgrave Macmillan UK.
- North Atlantic Treaty Organization. (2018 წლის 10 Jul). *Joint Declaration on EU-NATO Cooperation*. დაბრუნებული North Atlantic Treaty Organization: [www.nato.int](http://www.nato.int)-დან
- Radio Free Europe/Radio Liberty. (2008 წლის 26 August). დაბრუნებული [https://www.rferl.org/a/Russia\\_Recognizes\\_Abkhazia\\_South\\_Ossetia/1193932.html](https://www.rferl.org/a/Russia_Recognizes_Abkhazia_South_Ossetia/1193932.html)-დან
- Rapoport, A. (1960). *Game Theory as a Theory of Conflict Resolution*. u.s.a.: University of Toronto.
- Richard, G. (2010). The EU as a conflict manager? *Oxford University Press on behalf of the Royal Institute of International*, 87-107.
- Simão, L., & Raquel Freire, M. (2008). THE EU'S NEIGHBORHOOD POLICY AND THE SOUTH CAUCASUS:. *CAUCASIAN REVIEW OF INTERNATIONAL AFFAIRS*.
- Solana, Javier. (2009). *EUROPEAN SECURITY STRATEGY*. Belgium: European Communities.
- Summit, B.-F. (1998 წლის 3-4 December ). *cvce*. დაბრუნებული [https://www.cvce.eu/obj/franco\\_british\\_st\\_malo\\_declaration\\_4\\_december\\_1998-en-f3cd16fb-fc37-4d52-936f-c8e9bc80f24f.html](https://www.cvce.eu/obj/franco_british_st_malo_declaration_4_december_1998-en-f3cd16fb-fc37-4d52-936f-c8e9bc80f24f.html)-დან
- The Treaty of Maastricht (1992). (თ. გ.).
- Union, C. o. (2003 წლის 12 December). *European Security Strategy, A Secure Europe in a Better World* . დაბრუნებული [https://www.cvce.eu/content/publication/2004/10/11/1df262f2-260c-486f-b414-dbf8dc112b6b/publishable\\_en.pdf](https://www.cvce.eu/content/publication/2004/10/11/1df262f2-260c-486f-b414-dbf8dc112b6b/publishable_en.pdf)-დან
- Union, E. (2014 წლის 30 August). *Official Journal of the European Union*. დაბრუნებული <https://eur-lex.europa.eu/>: <https://eur-lex.europa.eu/legal-content/EN/TXT/PDF/?uri=OJ:L:2014:261:FULL&from=EN>-დან
- Газета "Коммерсантъ". (2008 წლის 15 August). *Эдуард Кокойты: мы там практически выровняли все*. დაბრუნებული <https://www.kommersant.ru/doc/1011783>-დან
- Ольга Буторина. (2011). *Европейская интеграция*. москва: Европейская интеграция.
- ასათიანი, თ., ბერეკაშვილი, დ., მშვიდლობაძე, რ., & ნიჟარაძე, გ. (2000). *როგორ მოვაგვაროთ კონფლიქტები*.- ში თბილისი: კონფლიქტებისა და მოლაპარაკების საერთაშორისო კვლევითი ცენტრი.
- გაბრიჩიძე, გაგა. (2012). *ევროპული კავშირის სამართალი*. თბილისი: ევროპული და შედარებითი სამართლის ინსტიტუტი.
- გოგოლაშვილი, ვ. (2018). *ევროკავშირის შავი ზღვის პოლიტიკა და გაფართოება* . თბილისი: საქართველოს სტრატეგიისა და საერთაშორისო ურთიერთობების კვლევის ფონდი.
- ევროპის, ევროპის უსაფრთხოებისა და თავდაცვის ასამბლეა (EZBO) / დასავლეთ. (2011 წლის 8 Mart).

- თორნიკე ზურაბაშვილი. (2016). *ევროკავშირის საგარეო და უსაფრთხოების*. თბილისი: საქართველოს პოლიტიკის ინსტიტუტი .
- კაპანაძე, სერგი. (2006). *ევროკავშირის პოლიტიკა*. თბილისი: სოციალურ მეცნიერებათა ცენტრი.
- კენეთ ნ. უოლცი. (2003). *ადამიანი, სახელმწიფო და ომი*. თბილისი: ჯისიაი.
- მაისაია, ვანტანგ; მალრაძე, გუგული. (2017). *21-ე საუკუნის საერთაშორისო პოლიტიკა და თანამშრომლობითი უსაფრთხოების" თეორია : მითი და რეალობა რეგიონალური და გლობალური ასპექტები*. თბილისი: უნივერსალი.
- მინისტრი, საქართველოს საგარეო საქმეთა. (2014 წლის 11 სექტემბერი). *საქართველოს საკანონმდებლო მაცნე*. დაბრუნებული matsne.gov.ge: <https://matsne.gov.ge/ka/document/view/2496959?publication=0>-დან
- სამინისტრო, საქართველოს თავდაცვის. (თ. გ.). *საქართველოს თავდაცვის სამინისტრო*. დაბრუნებული mod.gov.ge: <https://mod.gov.ge/ge/page/39/tanamshromloba-evrokavshirtan?fbclid=IwAR1qtu2MINzft38RH8cD9n-IO0UmgYVzA8QnsYVlqnvRBFZpq78cXWI-kE>-დან
- საქართველოს პარლამენტი. (2016 წლის 1 ივლისი). *parliament.ge*. დაბრუნებული [http://www.parliament.ge/ge/ajax/downloadFile/78447/annex\\_ii\\_-\\_eu-georgia\\_association\\_agenda\\_text](http://www.parliament.ge/ge/ajax/downloadFile/78447/annex_ii_-_eu-georgia_association_agenda_text)-დან
- ცენტრი, საქართველო და ევროკავშირი საინფორმაციო. (თ. გ.). *საინფორმაციო ცენტრი*. დაბრუნებული <http://infocenter.gov.ge/45-struqtura.html>-დან
- ჯორბენაძე, რ. (2001). პოლიტიკური კონფლიქტების მართვა. 72-73.



ISBN: 978-9941-8-2892-8



2, David Agmashenebeli Alley, 13th km.  
Tbilisi, 0131, Georgia  
Phone: + 995 32 259 50 05/06/09