



Выходит по понедельникам



ЗАБАВА

Разлекательная газета №2 Цена 50 тетри

Искусство на экране						Сборник повестей Гоголя	Муха с сонной болезнью	"Беседа" или "Липтон"		
1		Его в мешке не утаишь		Давление руки на карандаш			Напарник шита в романе Кожевникова			
		Хвалебная песня		Награда для телевизионщиков	Женщина, работающая серпом					
						Место прикола судов				Испанский автомобильный концерт
Народное название календулы	Древнее сказание о богах		И Левитан, и Ньютон по имени		Владеет тайнами волшебства			"Гремит ..., и водопад ревет"	Написал о Шерлоке Холмсе	Замужняя француженка
Мужчина в 60 лет	Соавтор Ильфа				0:0 после матча	Рамка для патронов				
								Нужные связи		
	Тот же помидор	Клюквенный напиток		Республика с Кызылом	2	Земле-черпалка иначе		Вращающаяся часть турбины	Горы для Маши Распутиной	Коньки, взятые на время
	"Матросик" с красными плавниками					Серый африканский попугай	Штаб-квартира Зевса			
	Ваша киска съела бы его		Путешествие по заморским странам				Густой пушок на ковре	Сумка фотографа		Верхний слой почвы
						Аллигаторова груша				
				Шида ... пища наша		Сорт сладкой хурмы				
								Священный "глаз" лежковушки		
				Откупориватель бутылки		Бег на короткие дистанции				

Суфлёр за партией						Лучший гриб на суп							
	Клеёнка, берёгущая тетрадь	Мюзикл с "адвокатом" Гиром		Плоть упаковочных коробок	Картинка в каморке папы Карло	Отменяет дизели и бемоли		Иже, ..., люди, мыслете	Колючий паразит на грядке		Фредди с улицы Вязов		
						Попугай с мозолью на языке					В нашем "Ералаше" его сыграл Владимир Носик		
	Невосприимчивость к заразе		Шанцевый инструмент					52 карты в полном составе					
	А также неприкосновенность личности у дипломатов		Рассказ об особых приметах		Инструмент в акультуре				"Побег" горного хребта		...двaтри		
					Гордая птица и город РФ		Преимущество положения	Галопом по событиям недели					
	Скрещиваемый на поединках	Резной забор в Вологде							Работа, как у ломовой лошади	Ореол героя		Окружность на диете	
				Горная индейка-азиатка		Беда, оставшаяся без глаза	Плакса-... гуталин					"Золотое" государство Мамаю	
	"Запрограммированный" субъект	Отсутствие влажности (разг.)							Телефонное "Здравствуйте!"				
	Бог, под которым ходят индусы	Псевдоним юного Гоголя					Злачный корм Сивки-бурки				Фаянс, не далёкий от фарфора		
					Сельдь с Дальнего Востока		Смотри фото	Муха, пасущаяся на пастбище					
	Спутник планеты Юпитер	"Золотой ключик" в фантике							"Выхожу ... я на дорогу"				
	Открыт Галилеем с помощью первого в мире телескопа	Сверхестественное явление		Самоходная зимняя повозка		Игра в запятанные кубики					Соляной раствор в озере	Половинка четвертушки	
				Кукуруза испанских кровей									
	Безвкусица в искусстве	Количество травы в стоге				Газ с бутаном заодно		Кладовка под крышей дома		Персонаж "Старухи Изергиль"		Утрата любопытной Варвары	
	Землянка волчьего выводка	Пошла за Каем на край земли		Лидер в собачьей упряжке									
						Характерность и узнаваемость		Пятикнижие от Моисея					
	Телохранители его величества	"Пожирание глазами" пациента											
						Часть русской печи							
	Дары небес на наши головы	Главнее Стамбула											
						Ошибка, промах (разг.)							



«БУКВА» В МУЗЫКЕ



ПАРАД АНЕКДОТОВ

◆◆◆◆◆
- Это, бабушка, палка. Я ею себе селфи делаю.

- Фу, стыдоба какая! Замуж тебе, внучка, надо, замуж!

◆◆◆◆◆
Ночью пьяным пришел домой, тихонько разделся, лег в постель, обнял жену и вдруг голос тещи: «Люся в другой комнате!». Так быстро я еще никогда не трезвел.

◆◆◆◆◆
Хороший боксерский поединок — это когда боксеров после боя отличить друг от друга можно только по трусам.

◆◆◆◆◆
Раньше в школе учили читать и писать, а теперь в школе проверяют, как детей всему этому научили дома.

◆◆◆◆◆
- Вчера интересные надписи читал: «Здесь был Вася», «Здесь был Коля»
- Обычные надписи, что в них интересного?

- Так я их внутри своего шкафа читал...

◆◆◆◆◆
Боец пожарной охраны, рискуя жизнью, вынес из горящего банка мешок с миллионом долларов. Где сейчас находится герой, до сих пор неизвестно.

◆◆◆◆◆
Пришло сообщение, написано «Козел». Мне часто приходят сообщения без подписи, но вот подпись без сообщения - впервые...

◆◆◆◆◆
- Вовочка! Хочешь, я покажу тебе сестренку, которую купили в магазине?

- Тоже мне сестренку! Ты мне магазин покажи!..

◆◆◆◆◆
Женщина только что родила пятнадцатого ребенка. Акушерка говорит ее мужу:

- Вам стоит прибегнуть к противозачаточным средствам...

- Доктор, - хмуро отвечает мужчина, - детей нам посылает Господь.

- Верно, дождь нам тоже посылает Он. Но мы же надеваем плащи!

◆◆◆◆◆
Приходит муж домой. Жена в слезах, рыдает:

- Люся, что случилось?

- Кошка съела пирожки, которые я испекла...

- Не волнуйся, дорогая, я куплю тебе новую кошку.

◆◆◆◆◆
А помните школу? Пока звучала фраза учительницы: «Итак, к доске пойдет...», кто-то получал микроинфаркт, кто-то успевал помолиться, а кое-кто умудрялся выучить половину домашнего задания.

◆◆◆◆◆
Прежде чем ругать ребенка, вспомни себя в его возрасте, погладь его по голове, поцелуй и иди пей свою валерианку.

◆◆◆◆◆
Женщины делятся на тех, кто качает бедрами, и на тех, кто качает права. Первые, как правило, добиваются большего...

◆◆◆◆◆
Пожар в школе, в Техасе. Один пожарный второму:

- Я буду кидать школьников из окна, а ты лови!

- Ок!

Через несколько минут:

- Ты почему негров не ловишь?

- Блин, я думал, что эти горелые!..

◆◆◆◆◆
В деревню приехал новый поп и решил познакомиться с прихожанами, лично посетив дома каждого. И вот он стучит в дверь. Из-за двери доносится женский голос:

- Это ты, мой ангел?

- Нет, но я из той же фирмы...

◆◆◆◆◆
Значит, беру я кредит в банке 1 миллиард долларов, покупаю этот банк, разрешаю себе не отдавать кредит, и все - я олигарх!!! Ну, гениально же!!!

◆◆◆◆◆
- Вы счастливы в браке?

- Да что вы! Но зато я только сейчас узнал, что очень счастлив был до брака!

◆◆◆◆◆
Мужчины, если их слушать, самые смелые, сильные и сексуальные существа на свете. А женщины - самые милые, добрые и совершенные. Если их не слушать.

◆◆◆◆◆
У меня такое ощущение, если я умру, то жена подойдет к гробу и скажет: «Специально умер, лишь бы ничего не делать!»

◆◆◆◆◆
- Сема... А мной овладела тяга к перемене мест...

- Ой, Сара! Как ты культурно назвала свое шило в заднице!..

◆◆◆◆◆
Мужик стоит мочиться. Из-за угла выходит женщина и от удивленного вскрикивает:

- Ай!!!

Мужик отвечает:

- Спокойно, я его держу.

◆◆◆◆◆
- Встретимся сегодня?

- Я бы с удовольствием, но там такой холод. Давай весной?

◆◆◆◆◆
- Вчера проснулась, а тебя нет. Где ты был, дорогой?

- А где ты проснулась, дорогая?

◆◆◆◆◆
В выходные посетил я вместе со своим сыном цирк.

Там дрессировщик засовывал голову в пасть льву.

Сынуля спросил у меня:

- А что будет, если сейчас посветить льву в глаз лазерным фонариком?

◆◆◆◆◆
Супружеская пара — на приеме у психотерапевта:

Врач:

- Существуют различные способы налаживать отношения после ссор. Это и совместный шопинг, и подарки, и приятные сюрпризы, секс, в конце концов...

◆◆◆◆◆
Муж:

- Слышишь — секс!

Жена:

- Так в конце концов, а не в начале и не вместо всего остального!..

◆◆◆◆◆
- Девушка, вы замужем?

- Нет! Перебиваюсь случайными связями.

◆◆◆◆◆
У меня на телефоне есть кнопка «Вкл. бл.» Я подозреваю, что где-то должна быть кнопка «Выкл. нах.»

◆◆◆◆◆
В холодное время года очень легко отличить умных девушек от красивых. Умные носят шапки, красивые - берегут прически...

◆◆◆◆◆
Если не знаете, что купить девушке, скажите ей, будто уже купили подарок и предложите ей отгадать. Она перечислит то, что хочет!..

◆◆◆◆◆
Собирая «на выброс» коробки со старым хламом, не рассматривайте их содержимое, иначе выкидывать будет нечего.

◆◆◆◆◆
Задрала голову повыше и пошла, и пошла... Все думают - гордая! А оказывается нет... Просто так сопли не вытекают!..

◆◆◆◆◆
Муж - это человек который помогает жене преодолевать проблемы, которые она бы и не знала, если бы не вышла за него замуж!

◆◆◆◆◆
Мать спрашивает дочь:

- Что за человек твой новый приятель? Приличный?

- Ну, разумеется, мам. Он бережлив, не курит, не пьет, у него очаровательная жена и трое воспитанных детишек.

ВОЗДУШНЫЙ ШАРИК

Цикловорд

Впишите ответы
вокруг номеров
по часовой
стрелке, начиная
указанной
с ячейки.

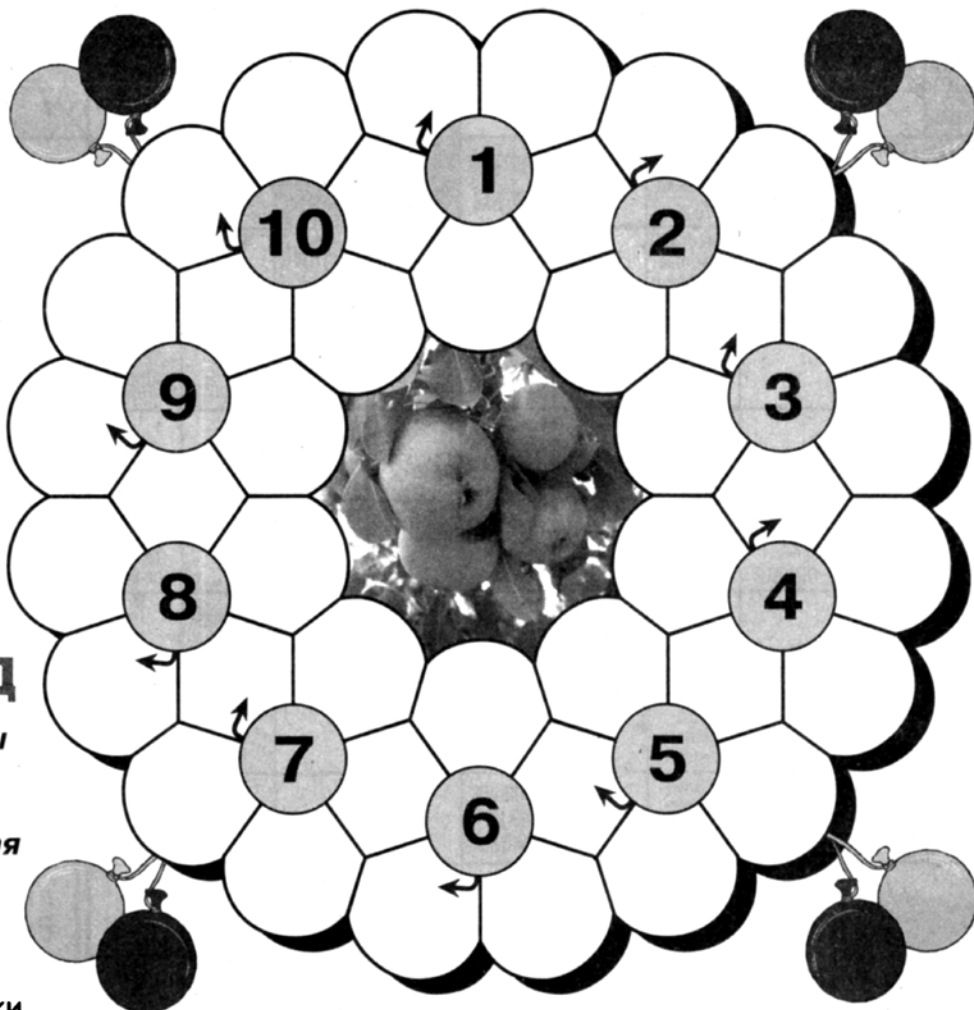

1. Время, когда наступают сумерки.

2. Лента, которой можно подклеить разорванную страницу книги. **3.** Яичница с добавлением молока. **4.** Рыболов, отпустивший сказочную щуку. **5.** Озорной мальчишка. **6.** Фруктовое дерево с плодами, изображенными на фотографии в центре. **7.** Тот, кто часто уходит в дальнее плавание. **8.** Ураган на морских просторах. **9.** Главный инструмент байдарочника. **10.** Маршрут, написанный на конверте.





Я, когда служил в армии, спросил как-то у прапорщика:

— Есть такая профессия — Родину защищать. А есть профессия, чтобы Родина защитила меня?

— Есть, — ответил прапорщик. — Станешь памятником — будешь под охраной государства.

— САМИ ПРОСИЛИ
„КРЕПКИЙ КОФЕ“!



Тот же отворот					Джеймс с "Собачьей работой"						Квентин, "убивший Билла"
Противный скряга	 1		Франсиско, мастер офортов		Балагур и остряк в компании		Беспородная псина	Излишний "прибамбас"		 2	
			Главный музей Парижа					Цветовая "волна" на шелке			
					Основа больничного режима		Игра блефующих				
	Режиссер "Анны Яблковой"	Аббат в православии	Решетка для виноградной лозы								Портной, знавший Э. Дантеса
						Задний план картины	Скульптор с "Мыслителем"				
Кот рядом с лисой Алисой	Дар водорослей		Кость - радость Шарика	3		Тонкий шляпный войлок					Сюрприз, когда нет ни гроша
Засасывающая тряпина		кондитеру							Другое название кунжута		
						"Кашкай" на шоссе					
"Рогатый" транспорт города	Достойный ответ врагу		4		Букет из колосьев	На них можно вешать лапшу	Инвентарь гребца				
								Канал возле хлопчатника		Запас на уровне государства	Страна с Астаной
	Французский говорок							Рихард - легенда разведки			
Соль уксусной кислоты	Равнина высоко в горах						Супружеская неверность				
	Артист в шапите	Чернильное пятно			Подчиненный Ф. Дзержинского		Очертание предмета		Домик для барбоса		Бернард с "Пигмалионом"
						Пернатая телеведущая					
	Родня "из Бразилии"				Достигнутое согласие	Восток устами моряка	2				
					Агата, писавшая детективы						
	 3							Мощь державы		 4	
			1								
Автокроха из Германии						Месяц поста у мусульман					

**Арабский
Кроссворд**



НОЧИ ВОСТОКА

**Впишите
ответы
"по-арабски",
т. е. справа
налево
и снизу вверх.**

По горизонтали:

1. Символическое обозначение количества.

5. Режиссер "Айболита-66" и "Чучела".

8. Калугина в устах Новосельцева.

11. Столица Пакистана.

12. "Синий воротничок" в конторе.

13. Планета между Марсом и Сатурном. **15.** Триумфальная на Елисейских Полях.

18. Имя актрисы из двух "Скоростей". **20.** Жанр медленного и печального джаза.

21. Государство – мировой жандарм. **22.** Грузопассажирское авто. **24.** Тропический родственник дятла. **26.** Птица с мешком под клювом. **27.** Страна, сменившая Фиделя на Рауля. **28.** Оттиск с гравюры. **31.** Береговой огонь в ночи.



33. Фильм с молодым Харатьяном "Зеленый ...". **36.** Опорная часть ноги. **37.** Игрушка, что качается, но не падает. **38.** Авточерпалка на прииске. **39.** Каждый охотник желает знать, где он сидит. **40.** Деревенский детектив Анискин вне телеэкрана.





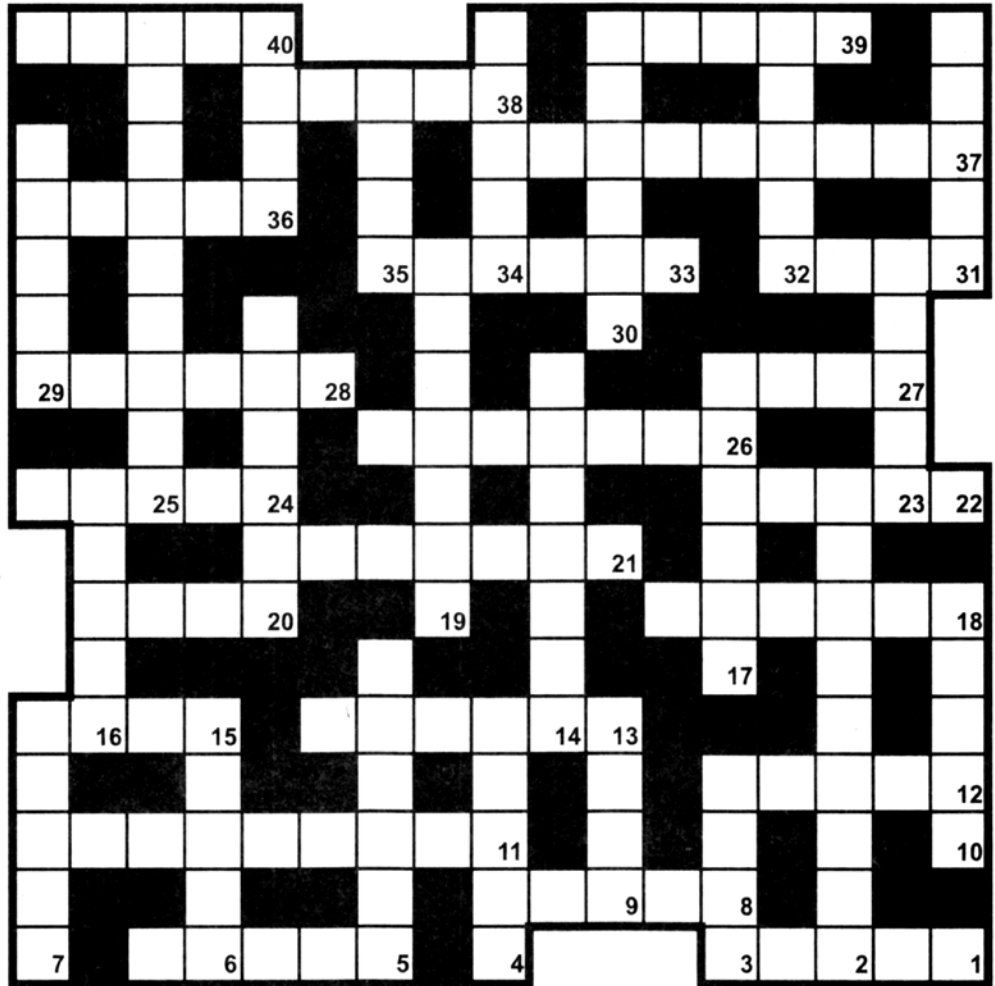

По вертикали: **2.** Канун Рождества. **3.** Областной центр на Иртыше. **4.** Возделенный остров попугая Кешки. **5.** Партнер Е. Гусевой по "Охоте на изюбря".

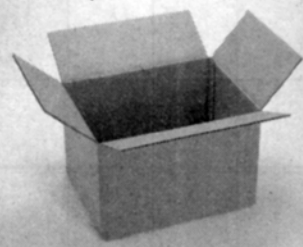
6. Заготовка для дрожжевого теста. **7.** Многоголовое чудовище, побежденное Гераклом. **9.** Ассортимент, предлагаемый рестораном. **10.** Американский зверек-вонючка. **14.** Сливочное мороженое. **16.** Государственный "кошелек". **17.** Детсадовский или студенческий коллектив. **19.** Блум, сыгравший Леголаса, для своих.

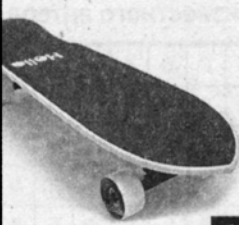
20. И ткань, и одно из имен Мольера. **23.** Газета большевиков. **25.** Краевой центр на реке Кубани. **29.** "Командир" кастрюль и сковородок. **30.** И снимал, и играл в "Печках-лавочках". **31.** Среднеазиатские пельмени. **32.** И Лучко, и Новикова. **34.** Лицевая вышивка. **35.** Тезка актрис Руслановой, Усатовой и Ургант. **36.** Срок трудовой деятельности.

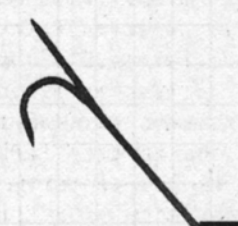

Шелест опавшей листвы	Застежка на ремне	Отго- лосок в лесу	Таиланд прежде							
			Бамбу- ковый медведь	Крестья- нин в Древней Руси	Торговец- посред- ник					
Испол- нение всем оркестром	Трос для скреп- ления	Розыск- ник с Петровки			Нож с широким лезвием					
		Замотать дело - положить под ...	Площадь обитания							
	Польский священ- ник			Хоровой коллек- тив	Крепость в Ср. Азии		Металл в жидком виде			
	Кора- бельная лестница	Палочка учитель- ницы						Хриплое дыхание		
				Россий- ский грузовик	Заяв- ление в суд					
Египет- ская богиня	Ссора с раз- махом	Ведет слепопыт							Низко- рослый народ	
			Актиния или коралл	Автор- ский стиль						
Создатель знаме- нитого барона	Воробей- ныряль- щик							Ездил на печи		
Каме- рунский павиан			Низ длинного платья	Опахало дамы					Пустой шутник и повеса	Скирд соломы
Совет рабочих на смену	Молодой спортс- мен		Кино- герой Мишу- лина	Молитва "... наш"		Человек- паук ... Магвайр	Династия в Китае		Покло- нение дьяволу	Боль, как от лезвия
	Немец- кий компо- зитор	Сердце Норвегии								Завязка- напоми- ние
		Раздался ... в дверь		Сабля	Меховой шарф			Сици- лийский "спрут"	Главный в колоде	
	Водка из може- вельника	Песик с черным ухом	Отечное место от удара					Художник Эдуар...	Лечеб- ный крем	
					Музыка тяжелая, как судьба горемыки		Глава города			Гора на острове Крит
			Рубец после операции					Деревня кутузов- ского совета		
					Сцена из фильма					
	Вид акулы	Бог земли у египтян						Владинка на под- бородке		

Парикмахер для травы		Завещанная культура	Этим рулём власть рулит, куда надо	Фасоль с кинзой по-грузински		2	
Предок шахтера		Примат с Мадагаскара	Злак для курицы	Коттедж дворянина			
Лесная певчая птица	Модное веяние	Декоративная пещера в парке	Трос, чтобы не упасть за борт	Женская ...бтация для будущих мам	Волосатая лапа в администрации		
Солёное печенье	С неё одет франт		Снежная буря	Дорожный уют для асфальта	Проба, которую на репутации ставить негде		
Запись кантаты по голосам	Пастух чужого форварда				Взнос в бюджет шантажиста	Её ищут, сбежав с солнцепёка	
				1			
Посол при ООН	Вымышленная причина	Лондонский щёголь в стиле Онегина	Помещение субмарины	Балбес и бездельник	Первозданный бардак	Зажиточный сарай	Веселоголая птица
		3				Шнуровка, утягивающая телеса	
			Деление на линейке	Псевдоним половника		Обожает чужие шубы кушать	Локоны, взбитые против шерсти
Выдвижное око субмарины	Закром	Обсушка воздухом					
							
		4					
			"... богатый гость"		И Ай-Петри, и Бештау, и Николина		4
Крейсер П.Шмидта							

ГОЛОВОЛОМКА

ЧТО В
ИМЕНИ
ТЕБЕ
МОЕМ?

- ЛИНДА ЭРИКА
ГАННА АГНИЯ
ТАРАС ФРИДА
ИРИНА САВВА

Впишите в прямоугольники имена из приведенного списка. Некоторые имена соединены линией. Цифра в кружочке указывает на количество одинаковых букв в именах.

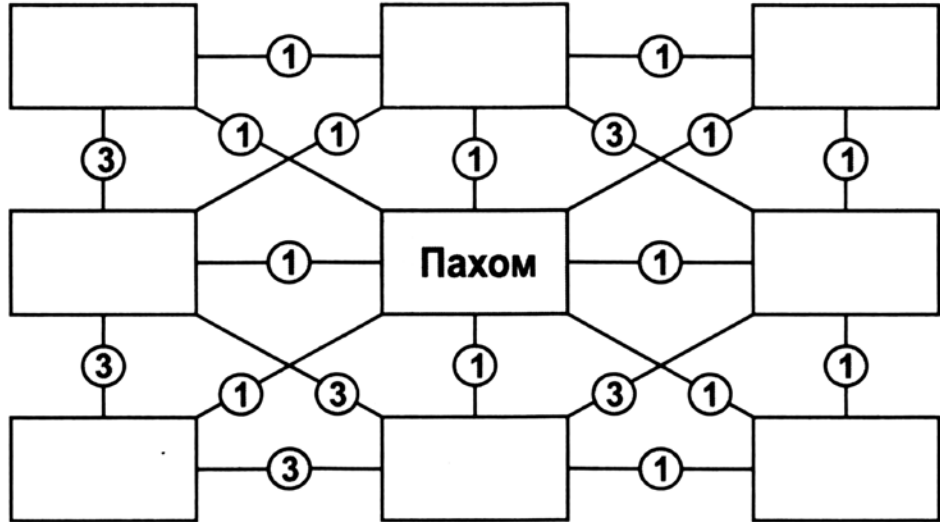



ЗВЕЗДЫ
ЭФИРА



У	Р	У	С	А	Ч	Е	В	Л	Ы	Ш	Е	В	А	Д	Е	Л	
А	Г	А	С	Т	О	В	М	А	В	П	Е	К	А	Н	В	А	
Н	П	Е	Т	А	Х	М	А	Й	О	Ц	Т	С	Я	Н	О	К	
Т	В	О	Р	Н	А	Е	В	О	Р	Е	Р	О	В	Я	К	И	
Ч	И	М	Ь	Ц	Г	И					К	О	Н	О	З	С	Н
О	В	А	Л	Е	В	А					А	Л	А	К	И	Е	И
Б	П	У	Ш	Н	О	Й	П	И	М	К	О	Л	К				
У	Г	И	Н	О	М	Г	У	Р	Е	В	И	Ч	В	Ы	В	О	
К	О	Л	В	В	А	В	О	С	О	Е	В	Ц	А	С	Я	А	
Я	О	Н	Е	Г	Л	А	Х	А	Л	Ь	К	И	К	О	Ц	К	
Л	Е	Т	Ь	У	З	Е	Е	В	О	В	А	П	В	А	Ш	А	

В этом скоплении букв найдите фамилии ведущих данных телепередач. Ответы читаются в любом направлении (только не по диагонали) и могут "ломаться" под прямым углом любое количество раз. После названия передачи в скобках указано количество букв в фамилии ведущего.

1. "Интуиция" (7).
2. "Поле чудес" (8).
3. "Смак" (6).
4. "Жди меня" (5).
5. "Однако" (8).
6. "Галилео" (6).
7. "Честный детектив" (6).
8. "Квартирный вопрос" (8).
9. "Давай поженимся" (7).
10. "Пусть говорят" (7).
11. "К барьеру" (8).
12. "Три угла" (7).
13. "Очевидец" (6).
14. "Большие гонки" (6).
15. "Истории в деталях" (7).
16. "Очевидное-невероятное" (6).
17. "Пока все дома" (7).
18. "Человек и закон" (7).
19. "Фазенда" (10).
20. "Сто к одному" (7).
21. "Едим дома" (8).
22. "Самый умный" (9).
23. "Здоровье" (8).
24. "Смехопанорама" (8).
25. "Минута славы" (6).

Лепное украшение потолка	Необожженный кирпич					Оби-ходная мера толщины дуба	Квадрат, вставший на угол	"Глесня" ломающихся сучьев	Существо из мифов скандинавов
		Роль С. Сталлоне		Горох как монарх					
		Город богатыря Ильи					Перезапуск компьютера	Карты для гадания	Берестяной бидончик
	Спорт Льва Яшина	Объемное звучание	2			Вес товара с упаковкой			
					Грянет после нажатия курка	Казак из хита О. Тазманова			
	"Самовлюбленный" цветок	Богиня радуги у греков			Желоб для отхода воды				
						Простая снасть рыбака	Актриса ... Стрингфилд	Линия симметрии	
Имя модели Кэмпбелл	Сырье для напитка пульке	Мэрия где-то в Европе							
				Поток со своим Франкфуртом					
Собака в упряжке		Создатель системы координат							
				Шарль - французский шансонье	Козлоногий спутник Диониса		Угольная кладовая Украины		
Выдающийся деятель	Железная у М. Горького	Все "одноцветные" люди	Ядовитый родич кобры						
						Часть конской сбруи	Пионерская ячейка		
	Коварная проделка	Писатель де Сент-Экзюпери						Маневр меняющего направление	Работа курьера пиццерии
	"Рыбное" прозвище "Таврии"	Азиат, откопанный Суховым					Фундамент надстройки		
	Дама с берегов Рейна							Представительница лососевых	Дружина князя Игоря
			Комедия Сидни Поллака	Мальчик, спасенный Гердой		"Брат" сокола, охотящийся на реке			
						1			
			Преобразует морковку в стружку		Мишель-рулет	Разумное основание поступка			
Королевич из сказки А. Пушкина									

* * *

- Доктор, помогите, пожалуйста! У меня с женой ничего не получается!

- Да не беспокойтесь вы, сейчас медицина таких высот достигла - вы у нас еще и по девкам как молодой пойдете!

- Да по девкам я и сейчас хожу, вы сделайте, чтоб с женой получалось!

КРОССВОРД

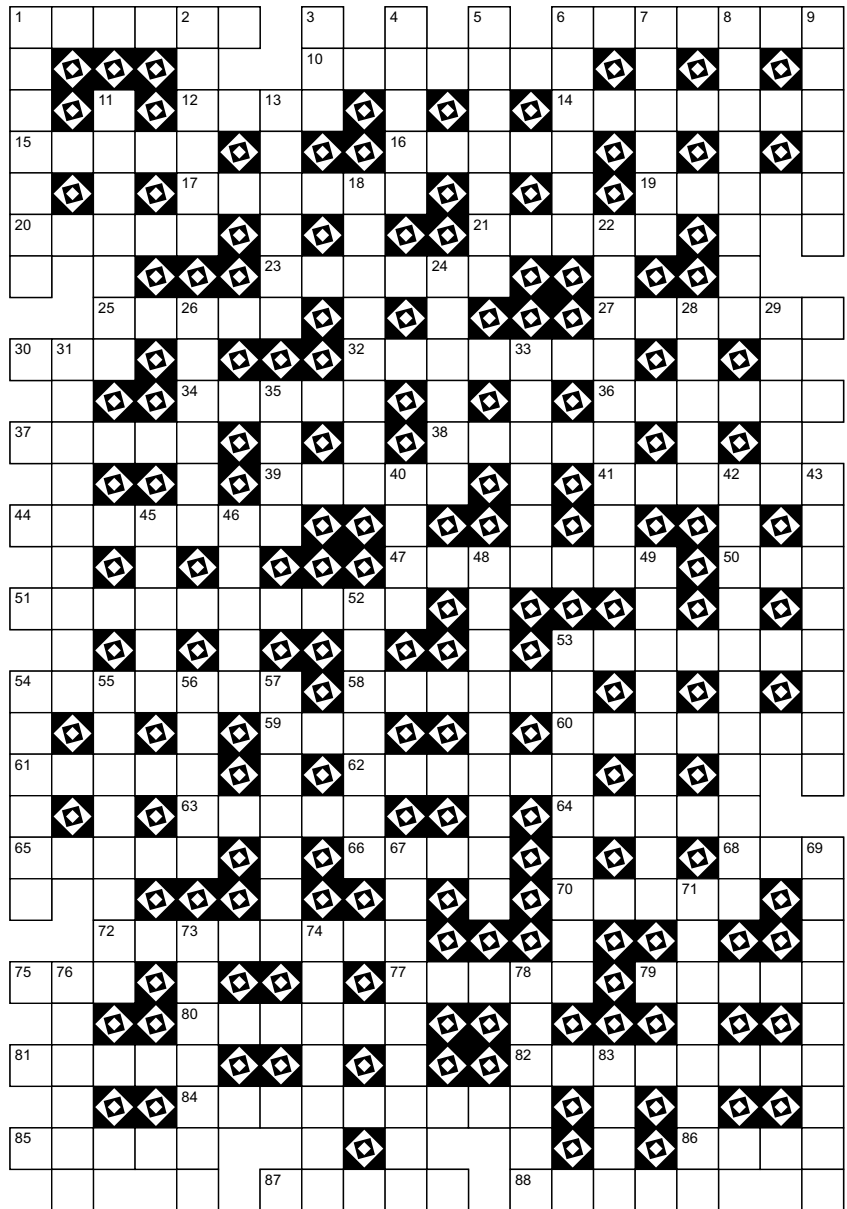

ПО ГОРИЗОНТАЛИ: 1. Двуглавая мышь, украшающая отдельных мужчин. 6. «Ответ» организма. 10. Сумочка, сплетенная из шнура. 12. Свора собак. 14. Защитник демократических свобод. 15. Одежда, в которой мы остаемся раздетыми. 16. В зоологии они выполняют роль антенн, а в ботанике - устройства для размножения. 17. Робот с приметами человека. 19. Первая часть фамилии актера Ярцева, сыгравшего в кино Джузеппе, друга папы Карло. 20. Основная деталь улья. 21. Страна, где течет Неман. 23. Дана - напарница Фокса Малдера в телесериале «Секретные материалы». 25. Венецианская старинная золотая монета. 27. Сдача оборудования в долгосрочную аренду. 30. Бабушка, питающаяся царевичами и дураками. 32. Способность человека ощущать внешние воздействия. 34. Мертвец, блуждающий по американским ужасикам. 36. Какой человеческий орган впервые пересадили в 1967 году хирург Барнард? 37. Партнеры беников по поеданию вареников. 38. Вязаный подарок внуку. 39. Всякая живность, дрожащая по Достоевскому. 41. Вылазка художников на природу. 44. Знатоки говорят, что он половина хоккейной команды. 47. Футбольный клуб Москвы. 50. Коралловая гряда. 51. Работница авиакомпании. 53. Озелененная городская улица, подарившая свое имя желтой прессе. 54. Прелесть. 58. Изобретатель салата, известного в мире как «русский». 59. Мальчик, что станет опорой родителей, когда вырастет. 60. Крестьянин - «гид» польских интервентов, 61. Кондитерское лекарство. 62. Лохматый трофей индейца. 63. Аркан со скользящей петлей. 64. Сорт сладких яблок. 65. Размер шрифта. 66. В дельте этой реки - порт Роттердам. 68. Повозка с кладью. 70. Растение «от генеалогии». 72. Несанкционированный расстрел того, кто слишком много знал. 75. Что такое рокировка? 77. Участок земли, пожалованный крестьянину. 79. Прическа рэпера. 80. Политическое собрание на площади для «защиты демократии». 81. Группа отколовшихся от церкви. 82. Курортный флирт в отличие от хитросплетений любовного романа по месту жительства. 84. Общественный строй. 85. В современной Италии так иногда называют монету в 5 лир. 86. Окольцованный автомобиль. 87. Место, где проходят выучку чистокровные кони. 88. Наигранная смелость.

ПО ВЕРТИКАЛИ: 1. Имя актрисы, сыгравшей жертву иронии судьбы. 2. Пчелиный микрорайон. 3. Синоним название, кличка. 4. Административно-территориальная единица. 5. Пельмени в меню пиццерии. 6. Организм - пережиток прошлых эпох. 7. Любимая книга Булатово. 8. Зураб - российский и грузинский скульптор. 9. Дерево, соглас-



но преданию, осчастливившее своими плодами Ньютона. 11. Широкое древнегреческое одеяние. 13. Используемый в технике негорючий волокнистый минерал. 18. Ярая любительница железа. 22. Двух или трехколесная машина для езды с ножным приводом. 24. Дождь, который не столько идет, сколько стоит стеной. 26. Родственница, двоюродная сестра. 28. Знаменитый разведчик Рихард. 29. Костяная фигурка на поясе кимоно. 31. Аппарат, вырабатывающий электрическую энергию. 33. Танец «В ту степь». 35. Ядреная ближняя родственница. 40. Примерно третья часть батальона. 42. В математике: соотношение между величинами, показывающее, что одна из них больше или меньше другой. 43. Консультант. 45. Оцепенение, помрачение сознания. 46. Укрепление времен Бородина. 48. Человек, выживший, но потерявший сокрушительное поражение в борьбе с какой-либо болезнью. 49.

Процесс замены причесывания умыванием. 52. Меценат по-современному. 53. Обстановка, в которой по законам должны жить все, кроме тех, кто их пишет (совр. разг.). 54. Систематизированный свод законов. 55. Неугомонная часть общества. 56. Этот дом для временного проживания приезжих известен всем благодаря группе «Иглс» под названием «Калифорния». 57. В царской России: гражданский чин восьмого класса. 67. Каждая из четырех книг Нового завета о Иисусе Христе. 69. Короткое, но опасное явление в электрической цепи. 71. Открытие художественной выставки. 73. Сигнальное устройство. 74. Отец этой девы кормил человечинной Минотавра (миф). 76. Пистолетная ошибка, которая может стать роковой. 78. Русское название европейского прародителя доллара - серебряного талера. 83. Надпись или пояснительный текст.

Зверь в Бело-вежской пуще				Истребленная зебра		Место встреч шпионов		Дом эскимоса		
Лист с ценами		Ни свет ни ...	Игнорирование в коллективе							
				Карточная игра		Чертеж участка местности		Бумажка химика		
Смешная выдумка		Эдита на эстраде	Оседлавший черта						Соблюдение личной чистоты	
	Лошадка-карлик				Дело бюрократа		Вождь гуннов			
			Подсчет и сверка данных						Стяг	Венгерское вино
	Инструмент Башмета	Распродажа				Сильный дождь		Сестра Гиты		
				Полутьма				Аквариумная рыбка		
	Обезьяна-носач	Футляр с ключами	Героиня "Пятого элемента"		Танцует фламенко					
Музей в Париже		Загнутый стержень				Проказник	Кровь греческих богов	Богиня истины в Египте		
				Болезнь сердца					Столица Забайкалья	Белый медвежонок
Игрушечный человек		Полуостров в Мексике					Греческая буква	Клетка с аксоном		Сезон метелей
			Острая приправа							
			Троя	Дефект цвето-восприятия	Гонимый инквизицией					
					Итальянская водка	Окантовка картины				
		Колпак на лампу	... Де-пардьё	"Вишневый сад" (персонаж)				Азартная игра	Свод правил	
						Первый президент России	Усомнившийся апостол	Партитура		
				По нему сходят с корабля	... Доде					
						Стук копыт				
	Древо-видный можжевельник		Отличительное свойство							
						Гнойник				

У В ГОСТЯХ У ГИННЕССА

Количество японцев старше 100 лет впервые в истории составило 51 тысячу 376 человек. Это почти на 4 тысячи больше, чем годом ранее. Причем абсолютное большинство приходится на женщин — 87,3 процента. Пальму первенства по этому показателю представительницы прекрасного пола удерживают уже 32-й год подряд.

СКАНВОРД

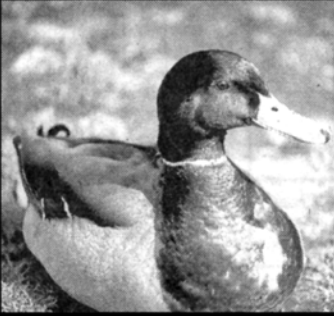
→		↘	↘	↘	Салат для овощного салата	↘	↘	↘	↘							
Палатка со всякой всячиной	Занятие - источник денег		Тёзка певицы Агилеры		Нитрат серебра		Первый ... выборов		Любитель гулянок и пирушек		"Прекрасная няня" нашего ТВ	↘	Двойка на сленге школьников			
Валюта Коморских островов	Садовый цветок - "пламя"		Екатерина на русском престоле	→												
↘					Поджаренный ломтик хлеба		Ладья среди пешек		Издавала долго течёт по Франции		Истину глаголят и мёд пьют		Лик Хавроны			
	Соратник Атоса и Портоса		Кидала денег на ветер	↘	↘				На берегах этой реки - прекрасные замки Средневековья	→						
↘					Выправка балетных лебедей						Смотри фото		Канавы на хлопковом поле			
	Тришкина одежда	Осёл - совсем дикарь	→					Последний из могикан у Купера	Мэрия XVIII века	Город, где блоху подковали	→					
↘					Массовик-затейник в Анталье	→										
Прихожане конкретного храма	"Лысына" посреди дубравы		Полицейский агент		Союз, бомбивший Югославию		 <p>«КРЯКАЛКА» НА ПРУДУ</p>				Управление министерства		Ложь, шитая белыми нитками			
↘																
	Горемыка без палы и мамы		Клуб поднебесного тумана		Буквы от "а" до "я"									Кирпич с примесью соломы		Музыкальный повод к действию
↘																
	Набор слов, бессмыслица								Железный друг девочки Элли		Недоросль в семье в Вазов					
	А возможно, и древнейшее в мире заклинание			Обладатель языка без костей		Кадка с грязной клеветой		Мини-копье	→							
↘											Грызун-свистун		Колочий детёныш из леса			
Агуканье до первого слова	Он же леший	Подсобка на дачных сотках		Комочек из аптечки		Переходящий "бокал" в награду		Отдалённые блики зарницы	→							
↘										0,4047 га британского лорда		Отлёт мячика от стенки	Современные зыряне	Уголь, закалявшийся в домне		
	Палец на руководящей работе		"Хватай!" для гончей	→						Столько земли вспахивал за день плуг на воловьей тяге	↘					
↘						Зверь, с которым бился Мццри	→					Выбраться на ... природы				
	Её не выдал Мальчиш-Кибальчиш		Прибыль от паршивой овцы	→					Рубли чеканки 1654 года	→						
↘						Лишние вёрсты пути	→					Неудачный удар бильярдиста				

СКАНВОРД (СТР. 1)



СКАНВОРД (СТР. 2)



СКАНВОРД (СТР. 5)



СКАНВОРД (СТР. 7)



СКАНВОРД (СТР. 8)



СКАНВОРД (СТР. 9)



СКАНВОРД (СТР. 11)



СКАНВОРД (СТР. 13)



СКАНВОРД (СТР. 14)



(СТР. 4)

**ЦИКЛОВОРД
"ВОЗДУШНЫЙ
ШАРИК"**

1. Вечер.
2. Скотч.
3. Омлет.
4. Емеля.
5. Шалун.
6. Груша.
7. Моряк.
8. Шторм.
9. Весло.
10. Адрес.

(СТР. 6)

**АРАБСКИЙ
КРОССВОРД
"НОЧИ ВОСТОКА"**

- По горизонтали:** 1. Число. 5. Быков. 8. Мымра. 11. Исламабад. 12. Клерк. 13. Юпитер. 15. Арка. 18. Сандра. 20. Блюз. 21. Америка. 22. Пикап. 24. Тукач. 26. Пеликан. 27. Куба. 28. Эстиял. 31. Маяк. 33. Фургон. 36. Стопа. 37. Невалышка. 38. Драга. 39. Фозан. 40. Жаров. **По вертикали:** 2. Сочельник. 3. Омск. 4. Гаити. 5. Балуев. 6. Опара. 7. Гидра. 9. Меню. 10. Скусн. 14. Пломбир. 16. Казна. 17. Группа. 19. Орландо. 20. Батист. 23. "Искра". 25. Краснодар. 29. Повар. 30. Шукшин. 31. Манты. 32. Клара. 34. Глодь. 35. Нина. 36. Стаж.

СУПЕРКРОССВОРД (СТР. 12)

- По горизонтали: 1. Судьба. 3. Паника. 5. Дебаты. 7. Викинг. 9. Едок. 11. Анонс. 12. Ацетон. 13. Рельеф. 15. Азор. 16. Мул. 17. Крокет. 18. Зрение. 19. Оспа. 22. Морг. 24. Бензин. 26. Колорадо. 28. Гуава. 30. Карл. 32. Лезвие. 33. Сиг. 34. Голак. 36. Резак. 38. Уродство. 42. Уфа. 43. Норов. 45. Сластена. 66.

**ОТВЕТЫ
НА №1**

- Омуть. 48. Москвич. 50. Автострада. 54. Панацея. 55. Хиромантия. 57. Канделябр. 60. Каламбур. 63. Активист. 66. Вигвам. 67. Европа. 68. Бар. 69. Трап. 70. Наитие. 72. Аура. 73. Регалии. 75. Рапорт. 78. Циклоп. 79. Близнец. 80. Аллигатор. 81. Арамис.
По вертикали: 1. Сибирь. 2. Букле. 3. Паганини. 4. Кресало. 5. Дикарка. 6. Тонومتر. 7. Великан. 8. Подметка. 10. Недоумок. 14. Фаренгейт. 20. Перегрев. 21. Оболтус. 23. Галиматьа. 25. Завод. 27. Ласкер. 29. Арго. 31. Аккумуляция. 35. Панама. 37. Золочение. 39. Офсет. 40. Сеанс. 41. Ветер. 44. Отк. 47. Набойка. 49. Свояк. 51. Олифа. 52. Тромб. 53. Анаграмма. 54. Понос. 56. Туфта. 58. Лауреат. 59. Беспорядок. 61. Лавр. 62. Мардалина. 64. Ватерпас. 65. Тепло. 68. Борьба. 70. Ницца. 71. Искра. 74. Гриб. 76. Пила. 77. Рига.

(СТР. 10)

**ФИЛВОРД
"ЗВЕЗДЫ ЭФИРА"**

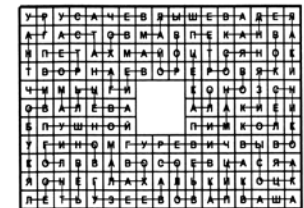

1. Логинов.
2. Якубович.
3. Ургант.
4. Кваша.
5. Леонтьев.
6. Пушной.
7. Астахов.
8. Мольцева.
9. Гузеева.
10. Малахов.
11. Соловьев.
12. Петров.
13. Усачев.
14. Нагиев.
15. Майоров.
16. Капица.
17. Кизяков.
18. Пиманов.
19. Колесников.
20. Гуревич.
21. Высоцкая.
22. Канделаки.
23. Мальцева.
24. Петросян.
25. Цекало.

СКАНВОРД (СТР. 16)



