

ISSN 1987-5134



საბავშვო კარუსელი



ფასდაკლების ვაუჩერი

ამოღერი ვაუჩერი,
წარადგინე „ბიბლუსს“
ნებისმიერ მაღაზიაში და
მიიღე წიგნი



ფასდაკლებით

ვაუჩერი ძალაშია
12 აგვისტოდან
18 აგვისტოს ჩათვლით

ვადოსნური
მლაპრები ყველა
ასაკის ბავშვისთვის

~~10 ლარი~~

4.99 ლარი



შემცნებით-
გასართობი
ჟურნალი

31

12 აგვისტო, 2016 წელი
გამოდის პარასკევობით
ფასი 2 ლარი



www.facebook.com/საბავშვო-კარუსელი

ჩაინდული გამოსახები



ამ მამაც რაინდს სახელად მაიკი ჰქვია. ცხენიც ჰყავს და რაინდის აღჭურვილობაც აქვს. იპოვე ამ ფარებს შორის ზუსტად ისეთი, როგორიც მაიკს უჭირავს.



ამ გოგონას ევი ჰქვია, ის მაიკის დაა, რაინდი არ არის, სამაგიეროდ ჯადოქრობა შეუძლია და ძალიან უნდა მაიკსაც დაეხმაროს. გააჩვენე დახლართულ ხაზებს და ვნახოთ, რისი ელექსირი დაუმზადებია ევის.

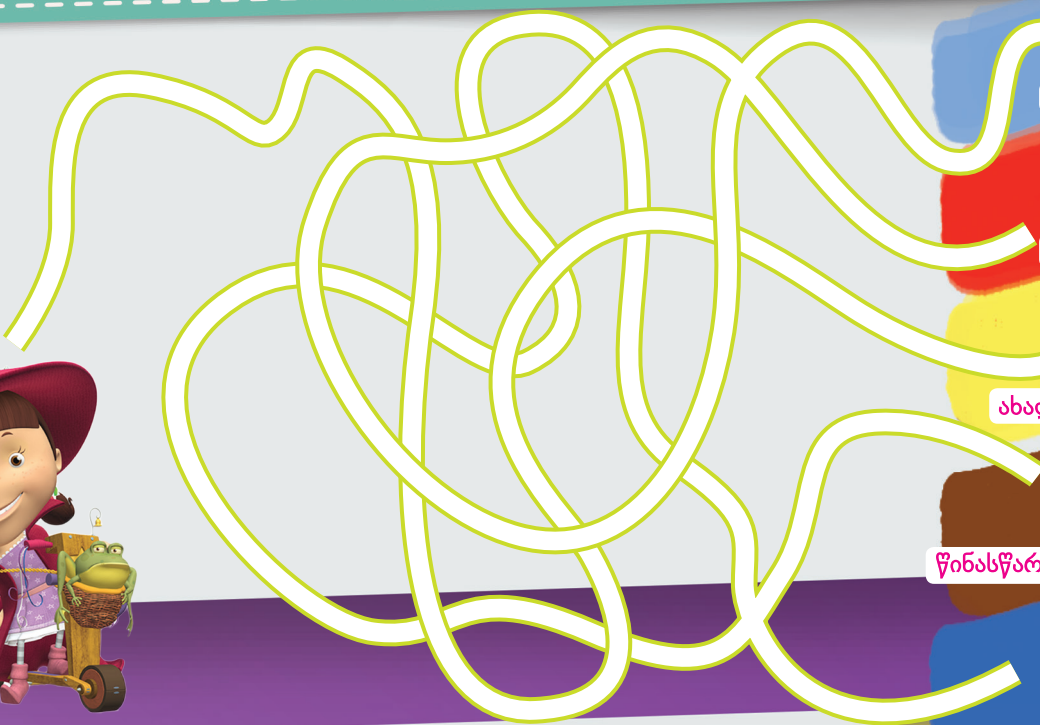

უჩინმარინის



უკვდავების



ახალგაზრდობის



წინასწარმეტყველების



გამდიდრების

მანიკოს საყვარელი



ამოკითხე
ასოები
ფრაგმენტების
მიხედვით
და გაიგებ,
რა ჰქვია
მანიკოს ცხენს.

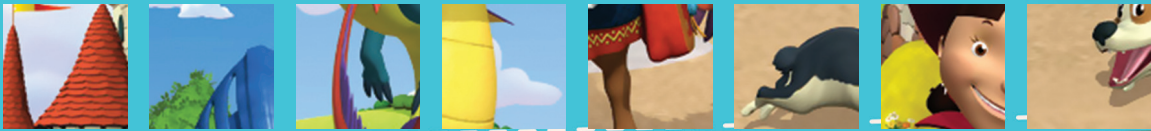

იპოვე ცხენებს შორის
5 განსხვავება.



მთარაიკა

ამოტერი ფრაგმენტები და
ნიმუშის მიხედვით ააწყვე ნახატი.

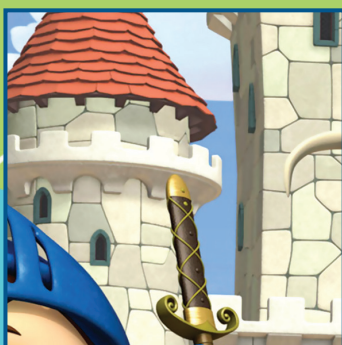
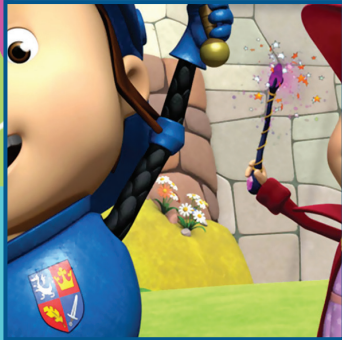

განსაზრებელი



კამსვნიანი ნახსებები

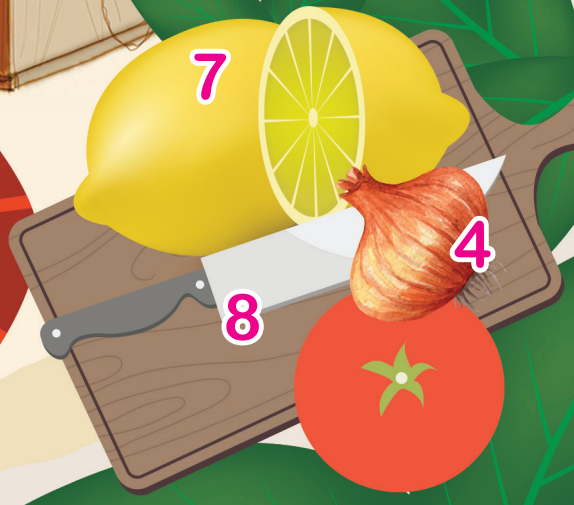
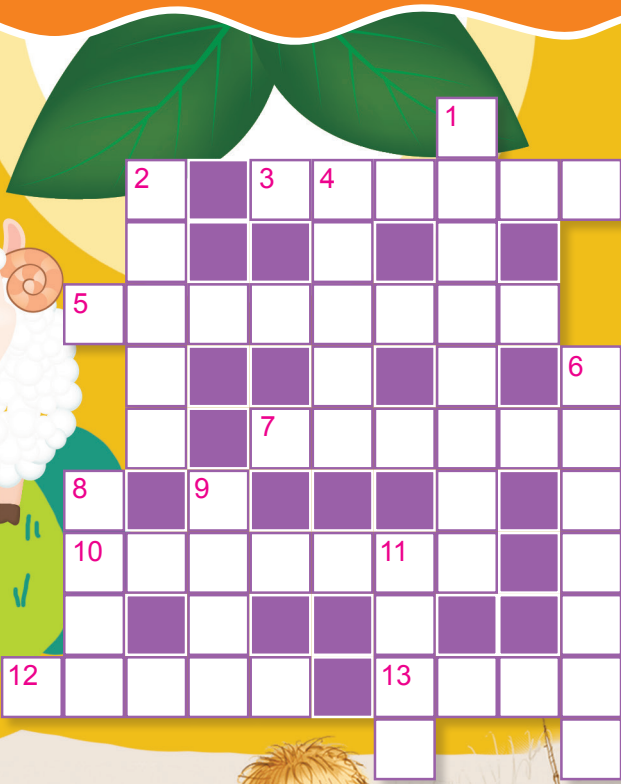

ლაბირინთი



დააკვირდი და ჩამოთვალე, რა შეხვდება გზაზე ძროხას, სანამ მეორე ძროხასთან მივა?



კრისტოკრიპი „ცეც“



2

1



8

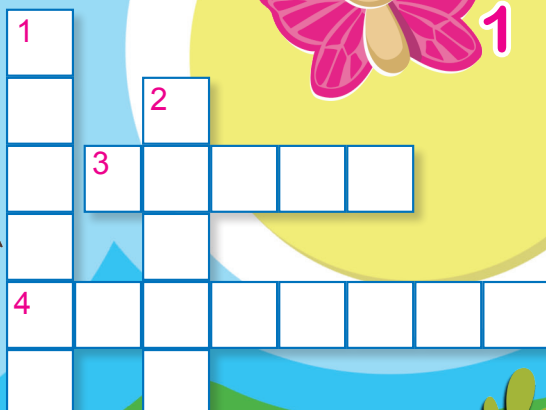

6



7

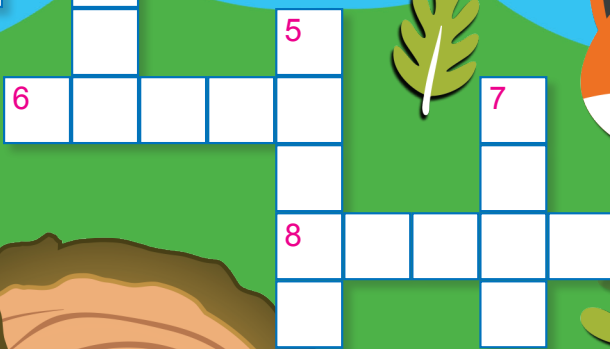

3

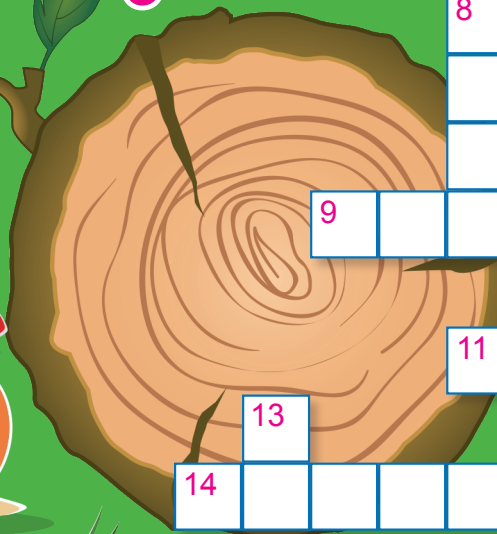

4

5



11

12



14

13

14



12



9

15



13



11

15



10



სამკუთხა ლაბირინთი

დიეგო თავის ვეფხვს ისე უნდა შეახვედრო, რომ მხოლოდ სამკუთხედებზე იაროს.

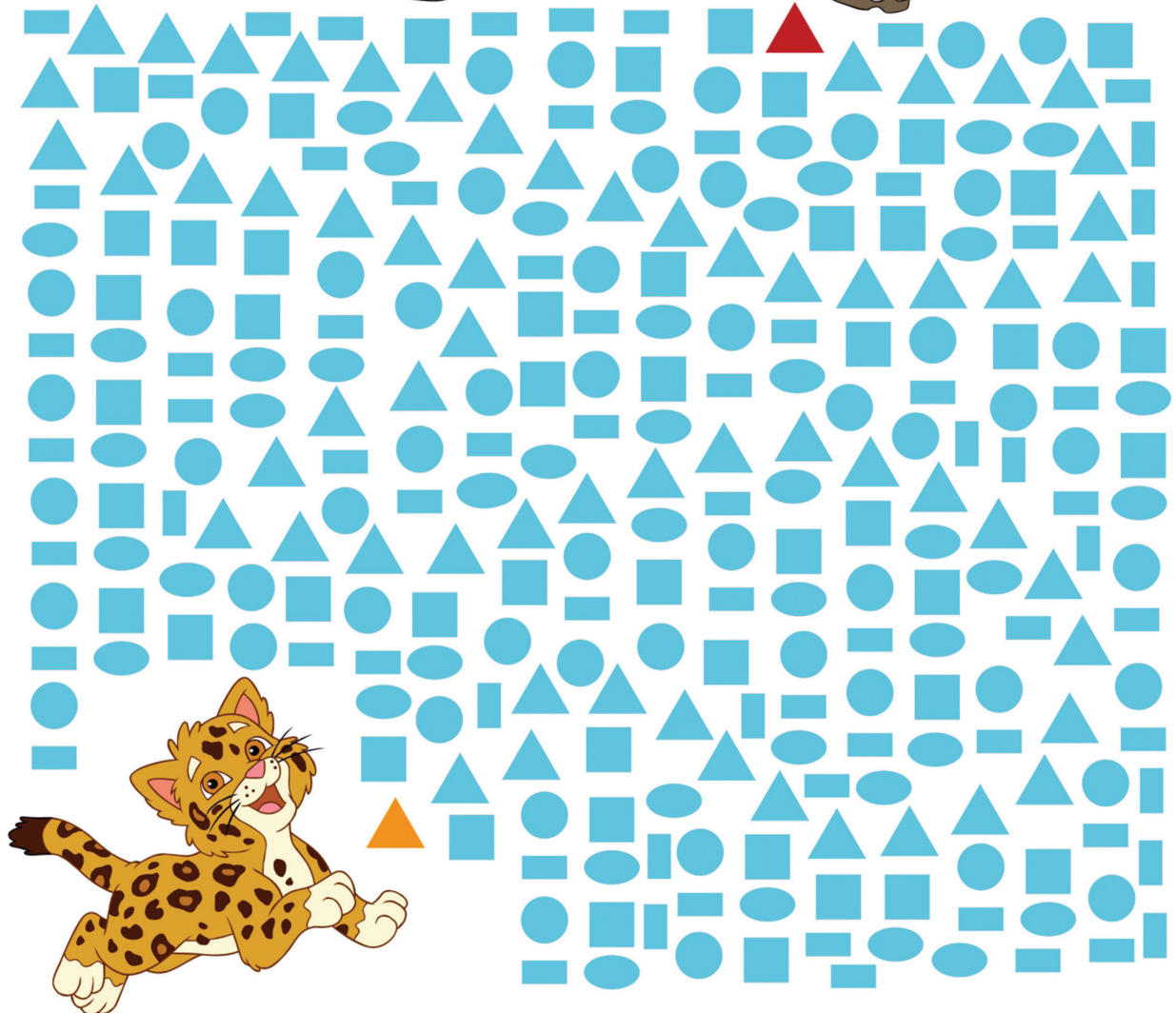

გამოიკანი, რომელი ნახაცია ზედიზედ!

მუზა ბღვაზე წავიდა და
პლაჟზე უამრავი ნივთი
წაიღო. მაგრამ ბოვიერთი
სწორედაც რომ უადგი-
ლოა. მონიშნე ბედმეტი
ნივთები X-ით.

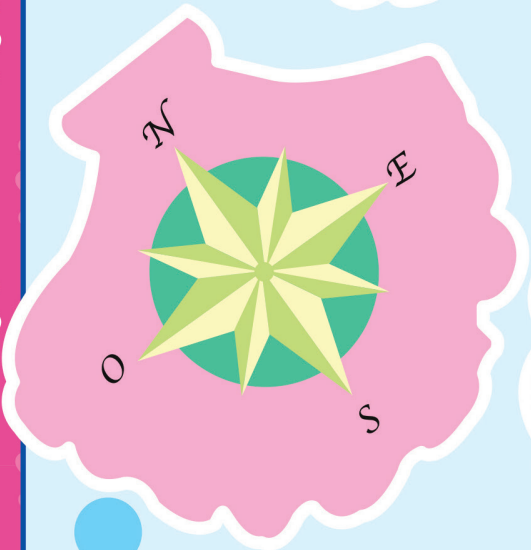
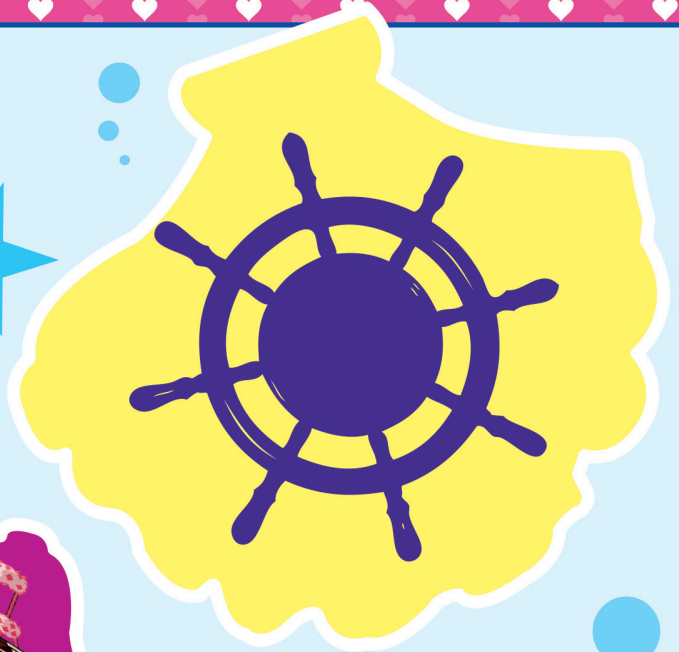



ვინცსების შესახებ
მეტი წაიკითხე
წიგნში

გააზერადე და გაერთე

პეპლის დეტალები ჳერ ნიმუშის მიხედვით გააფერადე, შემდეგ ამოჭერი და წებოს დახმარებით ააწყვე შენი ფარფატა მწერი.

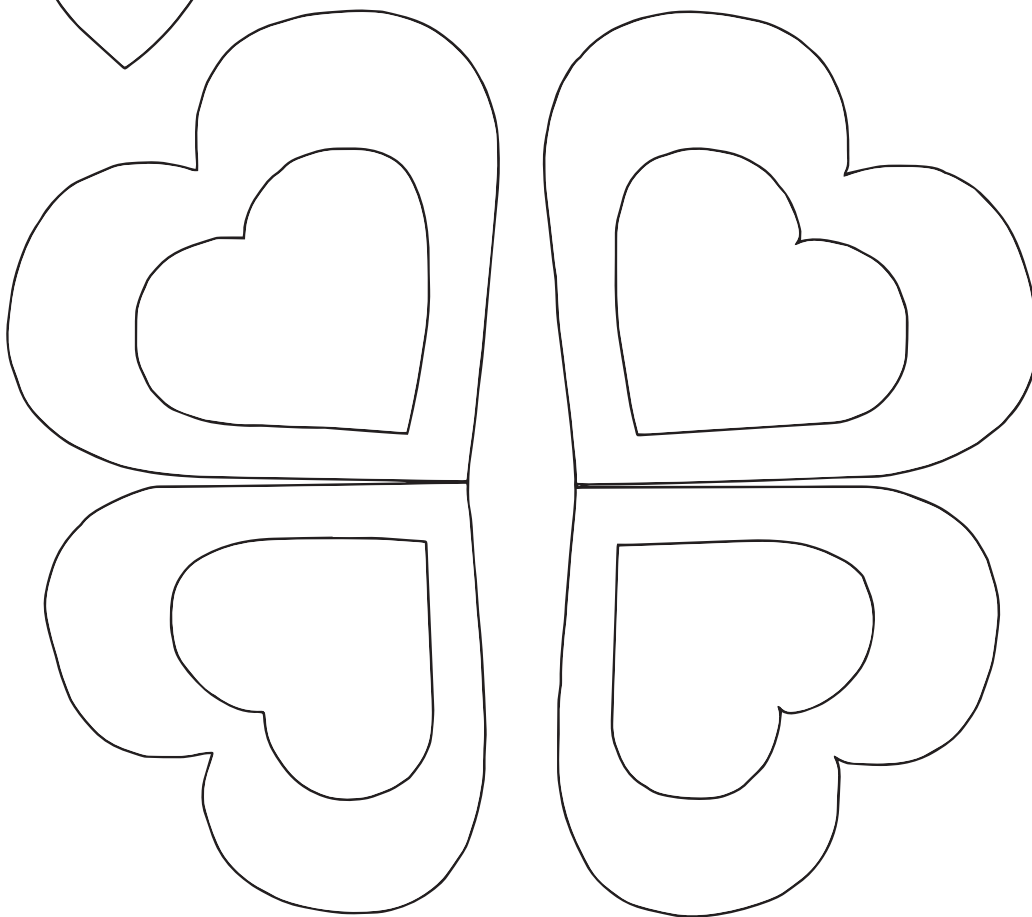
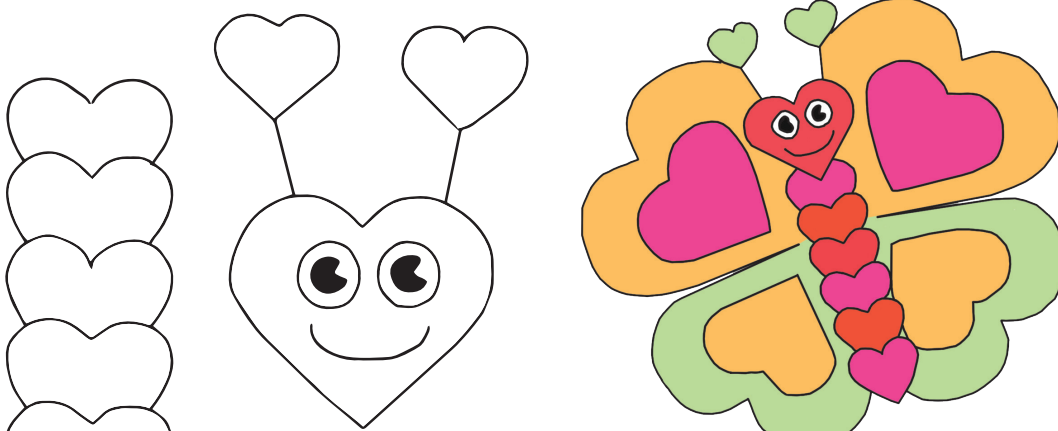

ჩრდილებით თაფაში

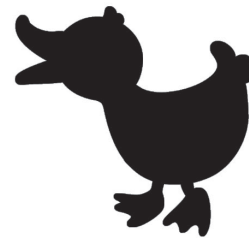
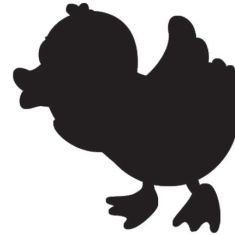
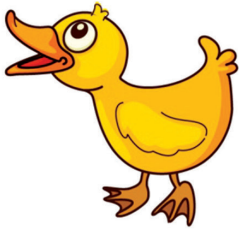

ყველა
ჭუკი თავის
ანაბეჭდთან
დააკავშირე.

კროსვორდი „აჩეჰანი“

სამი ვარიანტიდან აირჩიე, რომელია ზედმეტი და ჩასვი კროსვორდის უჯრებში.



	1	2	3	4	5
6					
8					
10					

- 1
- მარანი;
 - ვენახი;
 - კოდალა.

- 2
- ბახალა;
 - წიწილა;
 - გოდორი.

- 3
- ბურთი;
 - ქვაბი;
 - თევზი.

- ↓ 3
- კარადა;
 - ბილიკი;
 - საწოლი.

- 4
- თვალი;
 - მუხლი;
 - რკინა.

- 5
- მტრედი;
 - ირემი;
 - ირისი.

- 6
- ბერეტი;
 - ხოხობი;
 - დიადემა.

- 7
- ნიორი;
 - ხახვი;
 - ლეიბი.

- 8
- რვეული;
 - პენალი;
 - მაწონი.

- 9
- კრავი;
 - ფარდა;
 - ფარჩა.

- 10
- ვეფხვი;
 - მარილი;
 - ტაპირი.



სახლის მათემატიკის ტესტები წიგნიდან



დააკვირდი ნახატზე მოცემულ საგნებს და დაუკავშირე ისინი შესაბამის სიტყვას.

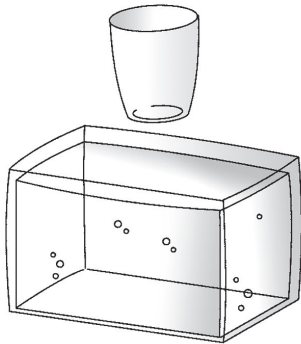

საჰსა

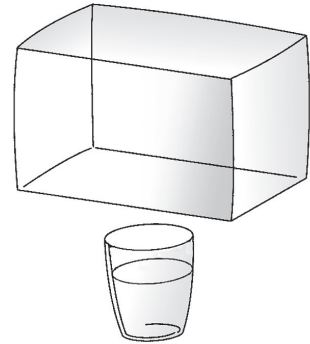

სარიელი

ბოთლები დააწყვე ფორთოხლის წვენის მოცულობის მიხედვით, ნაკლები მოცულობიდან მეტ მოცულობამდე და მიუწერე შესაბამისი რიცხვები.

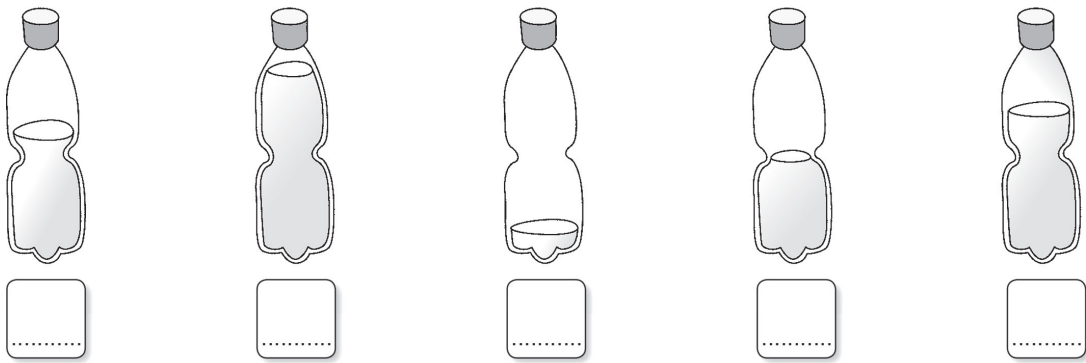

ღევანს და რეზის გასაბერი საცურაო აუზის წყლით გავსება სურთ. რომელი საგნის გამოყენებით შეძლებენ აუზის უფრო სწრაფად გავსებას? აღნიშნე საგანი X-ით.

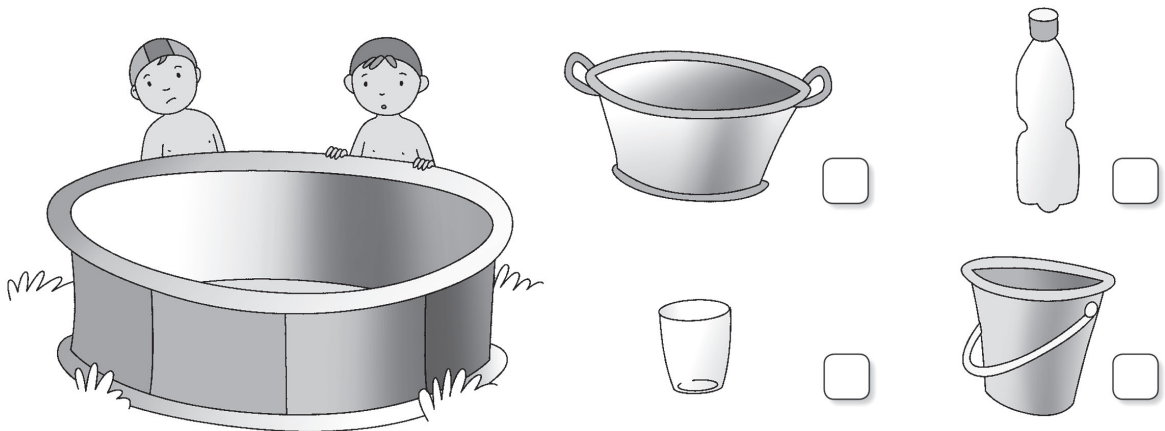

მოცემული საგნებიდან, რომელი დაიტევს მეტ წყალს?

ამ თამაშში 2 ბავშვი მონაწილეობს, თუმცა მეტისთვისაც შესაძლებელია. დაგჭირდებათ კამათელი და იმდენი ფანტი, რამდენი მოთამაშეცაა. დააწყვეთ ფანტები „სტარტზე“ და გააგორეთ კამათელი. გადაადგილდით იმდენი უჯრით, რა ციფრზეც კამათელი დაჯდება. გამარჯვებულია ის, ვინც პირველი მივა ფინიშთან.



„საზღვაო ბრძოლა“



34

35

33

36

32

37

31

38

30

39

29

40

28

41

27

42

24

25

26

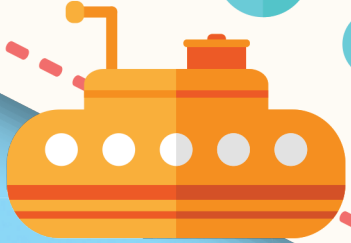
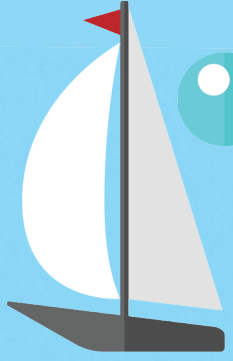

საინსტრუქციო აზიზი

„რაინდი მაიკი“ მულტფილმის ბიჭბე, რომელსაც ძალიან უნდა, ნამდვილი რაინდი იყოს და ყველაფერს აკეთებს ამისთვის. საინტერესოა, ვინ იყვნენ რაინდები, რომელთა მიზანძვაც ასე უნდა მაიკს? გავიცნოთ უფრო ახლოს შუა საუკუნეების რაინდები.



შუა საუკუნეებში (დაახლოებით მე-14-მე-16 საუკუნეებში) ძალიან დიდ აღიარებად ითვლებოდა, თუ მამაკაცს რაინდად მოიხსენიებდნენ. იმისთვის, რომ ნამდვილ რაინდებად ქცეულიყვნენ, ადრეული ასაკიდან ვარჯიშობდნენ, სწავლობდნენ იარაღის კარგად ხმარებას და აუცილებლად უნდა ყოფილიყვნენ კარგად აღზრდილები, წესიერები და სცოდნოდათ ქალთან მოქცევა. რაინდები ქალებს არა მხოლოდ სიძლიერით და შეუპოვრობით, არამედ კარგი მანერებითაც ხიბლავდნენ. მათი სათაყვანებელი პრინცესებისთვის გმირობებს სჩადიოდნენ.



რაინდების საბრძოლო იარაღი იყო არბალეტი – მშვილდისრის მსგავსი, დიდი იარაღი, უფრო სწორად, სუპერმშვილდისარი, რომელიც არა ხისგან, არამედ ფოლადისგან მზადდებოდა და ძალიან ძლიერ დარტყმას უძლებდა, 300 მეტრამდე სიგრძეზე ისროდა ისრებს.



რაინდებზე

რაინდს უნდა ჰყოლოდა კარგად მოვლილი და ძლიერი ცხენი. ხშირად, ცხენიც ისევე იყო შეჯავშნილი, როგორც მხედარი – ჯატვის პერანგით ან ფოლადის ფირფიტებით შემოსილი. ჯავშნის ტარება არც ისე ადვილი იყო, საკმაოდ ბევრს იწონიდა და რაინდს ამხელა ჯავშნით კიდევ უნდა ებრძოლა და კიდევ უნდა ევლო დიდ გზებზე.



როცა ომში არ მიდიოდნენ, რაინდები თავს ვარჯიშით იქცევდნენ და ერთმანეთში ორთაბრძოლებიც ხიბლავდათ. რაინდთა ბრძოლებს მაყურებელიც ჰყავდა და ნამდვილ სანახაობად იქცეოდა ხოლმე.

რაინდების ყველაზე ცნობილი ბრძოლა ჯვაროსნული ლაშქრობა იყო. ქრისტიანი რაინდები, რომლებსაც ჯვაროსნებს უწოდებდნენ, მუსლიმანებისგან წმინდა მიწის გასათავისუფლებლად იბრძოდნენ და ეს ბრძოლა თითქმის 200 წელს გაგრძელდა.



მეფე კურდღელი



ერთ ტყეში უამრავი ნადირ-ფრინველი ცხოვრობდა. მათ შორის იყო ერთი, ჩვეულებრივი, ნაცარა კურდღელიც. ამ კურდღელმა, ერთხელ, სიზმარი ნახა; – თითქოს, ამ ტყის მბრძანებელი ლომი კი არა, თვითონ იყო. იმდენად მოეწონა ჩვენს

კურდღელს ეს სიზმარი, რომ ახალგაღვიძებულს, უბრალო, ჩვეულებრივ კურდღლად ყოფნა აღარ უნდოდა, ამიტომ თვალები ისევ მიღულა, და ოცნებას მიეცა. იმდენი იოცნება, რომ ნელ-ნელა მართლა დაიჯერა, რომ სიზმარს რეალობად აქცევდა. ჰოდა, მაშინვე შეუდგა კიდევ საქმეს: – მოაგროვა ფერადი ფოთლები, ყვავილები, ხვიარები, მოირთო და ისე დაიმშვენა საშეფო სამოსელი და გვირგვინი, რომ ნამდვილ მეფესაც კი შეშურდებოდა.

ამ დროს ლომმა თავისი მხლებლებითურთ – ვეფხვით, დათვით და მგლებით გამოიარა.

– კურდღელმა არც აცია, არც აცხელა, ხმა დაიბოხა და შესძახა: – ჰეი, ლომო, მოდი აქ! მოდი და თაყვანი მეციო! – გაიჭიმა თავის თავში ღრმად დარწმუნებული, სიზმრიდან რეალობაში ახლახან გადმოსული მეფე-კურდღელი.

იმდენად მოულოდნელი იყო კურდღლის ეს სითამამე, თავის ამ უცნაურ ჩაცმულობასთან ერთად, რომ ლომმა იფიქრა: – ალბათ რაღაცაშია საქმე, შეიძლება რაღაც ჯადოსნურ ძალას ფლობდეს, თორემ ამდენს როგორ გამიბედავდაო? იფიქრა, იფიქრა და იმდენი იფიქრა რომ ჯერ შიში შეეპარა, მერე კი მართლა დაიჯერა კურდღლის უძლეველობა, თავი დახარა, შიშნეულად ჩაუარა უკვე „მეფე-კურდღელს“ და დაბნეულმა ტყეს შეაფარა თავი. მხლებლებიც იმას მიჰყვნენ, აბა, ლომის შემშინებელ, უცნაურ კურდღელს, ურჩობას და წინააღმდეგობას როგორ გაუბედავდნენ?

იმ დღიდან ტყეს კურდღელი განაგებდა. ხარკსაც ის იღებდა, ლალასაც და საქმეებსაც ის აგვარებდა უკვე დამორჩილებული ლომ-ვეფხვის, დათვისა და მგლების ხელით, ოდნავი ურჩობისთვისაც კი სასტიკად სჯიდა და აწიოკებდა ქვეშევრდომებს. ხანდახან კი, ლომ-ვეფხვსა და მგლებს ერთმანეთს წაუსევდა ხოლმე, რომ მუდმივ შიშსა და გათიშულობაში ჰყოლოდა ისინიც.

შეწუხდნენ ტყის ბინადარნი, დრო გადიოდა, მათ ტანჯვას კი ბოლო არ უჩანდა. არ-წივიც კი, რომელიც ამ ტყეში დაიბუდებდა, ბედის უცნაურობით, ამ მეფე-კურდღელს უნდა დამორჩილებოდა და იყო ასე, მანამ სანამ...





ერთ მშვენიერ დღეს, კავკასიური ნაგაზის ერთი, უკვე წამოზრდილი ლეკვი, მიუხედავად მშობლების მრავალგზის გაფრთხილებისა, – ტყეში მართო არ გახვიდე, მრისხანე მბრძანებელს – მეფე კურდღელს არსად გადაეყარო და თავი არ დაიღუპო, – მაინც გაეპარა მშობლებს და პირდაპირ ტყის შუაგულ მინდორში მოჰყვა სეირნობას. კურდღელს შეუმჩნეველი არ დარჩენია თამამი ლეკვის ეს გამობტომა და მოახლოებულს შეუძახა: – შენ, ჰეი, ძაღლის ნაშეირო! აბა აქეთ მოდი!

– ლეკვი მივიდა, შორიახლო გაჩერდა და ინტერესით შეათვალიერა უცნაურად მორთული კურდღელი.

– როგორ გაბედე ჩემს ცხვირწინ ასე თავხედურად სეირნობა! – წამოუხტა მეფე-კურდღელი და ლეკვს ბომბორა თავში თათი წამოარტყა.

– ლეკვს აბა იმდენი სიფრთხილე და გამოცდილება სად ჰქონდა, რამდენიც ლომსა და სხვა დიდ მხეცებს, – იფიქრა, კურდღელი მეთამაშებაო და თვითონაც გაჰკრა უკვე საკმაოდ მოღონიერებული თათი. ამ დარტყმაზე, სრულიად მოულოდნელად, მეფე-კურდღელს შესამოსელი გასძვრა და ჩვეულებრივ კურდღელს დაემსგავსა.

– ლეკვმა ახედ-დახედა საკმაოდ მოსუქებულ მეფე-კურდღელს, კიდეც გაჰკრა თათი, გადააგორ-გადმოაგორა და ჩაილაპარაკა: – გემრიელი ლუკმა ჩანსო, – სტაცა კისერში პირი და ნადავლი მშობლების ბინისაკენ წააცუნცულა.

– მხეცებმა ნელ-ნელა გამოყვეს თავი, გამოვიდნენ ტყიდან და ტყე ჩვეულებრივი ცხოვრების რიტმს დაუბრუნდა, ლომმა ისევ დაიკავა თავისი კუთვნილი ადგილი.

ასე იხსნა პატარა, ბომბორა ლეკვმა, ტყის ბინადარნი გათავხედებული კურდღლის ბატონობისაგან.





მოუძებნე ყველა არსებას თავისი კუდი.

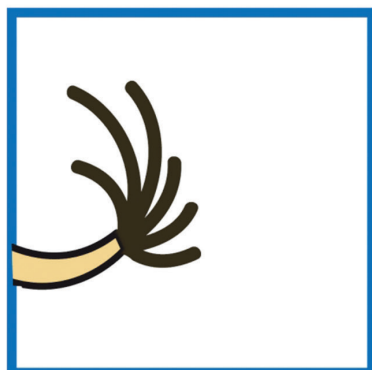
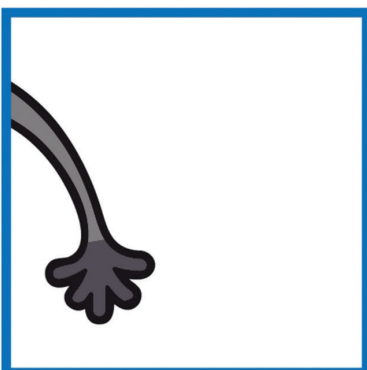
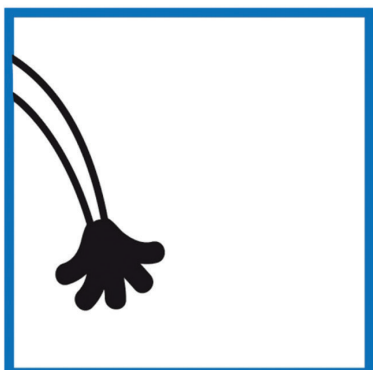
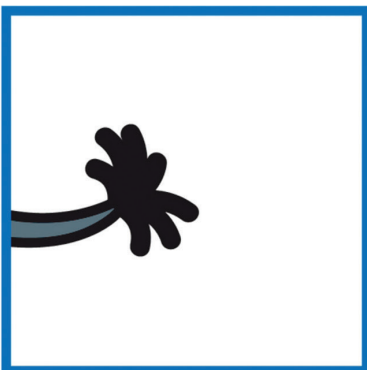

პატარებისთვის

დააკავშირე ყველა ბუმბი შესაბამის ციფრთან.



გააფიქრალე



გააფერადე

შეაერთე წერტილები თანმიმდევრობით და გააფერადე ნახატი.



გამომიწიეთ **ქუჩნაღი „საბავშვო კანუსელი“**
და ისარგებლოთ უფასო მიწოდებით
უფასო მომსახურებით
და გვიკავშირდით:
2 38 26 73; 2 38 26 74
ELVA.GE გთხოვთ და პრეტს სერვისების კომპანია

შეამოწმე შენი ცოდნა



1. რას ამბობენ გაჩუქებულ ადამიანზე?

- ა ქვა საგლო და თავი შეუშვირაო
- ბ ქვა ქვაზე აღარ დატოვავო
- გ ყბედი ვინ მოლალაო



2. რა არ შედის ტყის ნობათში?

- ა სოკო
- ბ პანტა
- გ საზამთრო



3. რომელი არ არის მწერი?

- ა კალია
- ბ მტრედი
- გ კოლო



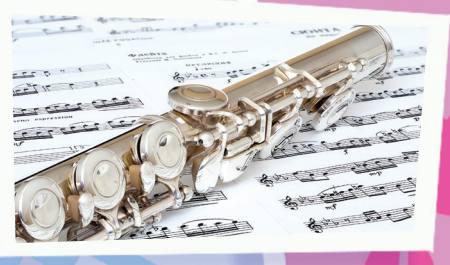

4. რომელია ჩასაბერი საკრავი?

- ა ჩელო
- ბ ვიოლონო
- გ ფლეიტა



5. რომელ ქალაქს უნდა ეწვიო დელფინარიუმის სანახავად?

- ა ქუთაისს
- ბ თელავს
- გ ბათუმს



6. რომელ გეფეს უწოდეს თავდადებული?

- ა დავითს
- ბ დემეტრეს
- გ გიორგის



7. რომელია „ძუნის“ საპირისპირო სიტყვა?

- ა კეთილი
- ბ თავმდაბალი
- გ ხელგაშლილი



8. რომელი თითია ნაკის გვერდით?

- ა არათითი
- ბ ცერა თითი
- გ საჩვენებელი თითი

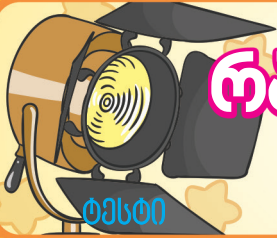

რამდენად კარგად იცნობ კინოსაზმყაროს?



ფილმს იღებს...

- ა) დურგალი;
- ბ) რეჟისორი.

რა ჰქვია ადამიანს, რომელიც ფილმისთვის ამბავს წერს?

- ა) მასწავლებელი;
- ბ) სცენარისტი.

რა ჰქვია დანადგარს რითიც კინოს იღებენ?

- ა) ფოტოაპარატი;
- ბ) კინოკამერა.

გადასაღები მოედანი არის ადგილი...

- ა) სადაც საქანელებია და თამაში შეიძლება;
- ბ) სადაც კინოს იღებენ.

ოპერატორი არის...

- ა) ადამიანი, რომელიც ფოტოებს იღებს;
- ბ) ადამიანი, რომელიც კინოს იღებს.

თუ შენს პასუხებში ჭარბობს:

ა ვარიანტი:

კინო, როგორც ყველა ბავშვს, ალბათ, შენც გიყვარს, მაგრამ ეტყობა, კინოგადაღების შიდა სამზარეულოს არ იცნობ.

ბ ვარიანტი:

ყველა კითხვას სწორი პასუხი გაეცი, ყოჩაღ, რეჟისორობას ხომ არ აპირებ?

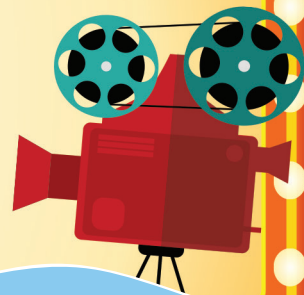

მხატვრის გვერდი

ამ ნახატებიდან რამდენიმე „ბიბლუსი ქედსში“ გასართობად მისული პატარების დახატულია. თქვენც გაერთეთ „ბიბლუსი ქედსში“, იქვე დახატეთ და საუკეთესო ნახატები ჩვენს შურნალში მოხვდება.



ელენე კაზაროვი, 8 წლის



თათია სვანიძე, 9 წლის



ანი ირემაძე, 9 წლის



თორნიკე წარგაშთია, 7 წლის



სანდრო კელაპატიშვილი, 9 წლის



თამუნა ეპოშვილი, 9 წლის



დათო ხარებავა, 5 წლის



მიხეილ იაშვილი, 7 წლის



ნიკოლოზ ბაბიანი, 11 წლის



თამარ ჭაჭია, 7 წლის



ანი ნაკანი, 5 წლის

№31-ის პასუხები

გვ. 6. კროსვორდი ნახატები:

1. კარლსონი;
2. მგელი;
3. ცხვარი;
4. ხახვი;
5. მერცხალი;
6. პინოქიო;
7. ლიმონი;
8. დანა;
9. ყური;
10. ალუბალი;
11. ლომი;
12. კალია;
13. მიკი.

გვ. 8. კროსვორდი „ტყე“:

1. პეპელა;
2. ფუტკარი;
3. კუნძი;
4. ლოკოკინა;
5. ჭიამაია;
6. ციყვი;
7. მელა;
8. მგელი;
9. ზღარბი;
10. რკო;
11. სოკო;
12. კალია;
13. ბუ;
14. კურდღელი;
15. დათვი.

გვ. 14. კროსვორდი „არჩევანი“:

1. კოდლა;
2. გოდორი;
3. (პორიზონტალურად)

- ბურთი;
3. (ვერტიკალურად) ბილიკი;
4. რკინა;
5. ირისი;
6. ხოხობი;
7. ლეიბი;
8. მაწონი;
9. კრავი;
10. მარილი.

გვ. 26-27. შეამოწმე შენი ცოდნა:

- 1-ა;
- 2-გ;
- 3-ბ;
- 4-გ;
- 5-გ;
- 6-ბ;
- 7-გ;
- 8-ა.

გვ. 30 სკანვორდი:

1. ღამურა;
2. ოლიმპი;
3. ბურატილი;
4. მერხი;
5. პლომბირი;
6. აკელა;
7. მეგობრობა;
8. აგური;
9. კრამტი;
10. ანძა;
11. სპილო;
12. მელია;
13. პუშა;
14. ორი;
15. საღამური;
16. სათამაშო;
17. დედამიწა.



ლინკა
საბავ
კოლრაი

პალიტრაპედიის, მხალი საზი:
(995 32) 2 19 60 13
(995 32) 2 19 60 53

ელ.ფოსტა: contact@palitra.ge
sabavshvo@palitra.ge











მისამართი:
თბილისი, იმედიის ქ. №49
საჩუქრალი: (995 32) 2 37 78 07
(995 32) 2 38 78 74

საბავშვო კარუსელი №31 (596)

შურნალის გამოწერა შეგიძლიათ ინტერნეტით, ვებ-გვერდზე:
www.elva.ge

ან სატელეფონო შეკვეთის საშუალებით:
(+995 32) 2 37 50 03; (+995 32) 2 38 26 74
აფილიტე მითანა უფასო!

სკანოკრილი

გაატარეთ მაფხული მხიარულად

ბააფერადეთ არდადეგებზე!

5 გასაფერადებელი + ფანქრების კომპლექტი
ჟურნალ „საბავშვო კარუსელის“ ბიბლიოთეკისგან



კომპლექტის
ფასი
3 ლ

შეიძინეთ პრესის გავრცელების ჯიხურებსა და „ბიბლუსის“ მაღაზიათა ქსელში

ბამოცემლობა პალიტრა L-ის წიგნები

გვ. რაოდ.: 318
ფორმატი: 19.5x24.5
ყდა: ფლექსი

გვ. რაოდ.: 30
ფორმატი: 18x21
ყდა: მაგარი

გვ. რაოდ.: 93
ფორმატი: 22x29.5
ყდა: მაგარი

კლასიკური ზღაპრების საგანძური

იმოგზაური ჯადოსნურ
სამყაროში

ცნობისმოყვარე და მოხერხებული გოგონების მეგობარი

ანი, ბანი, ოქროს ბანი



ჯადოსნური ზღაპრების წიგნი ერთი დიდი და ფერადი სამყაროა, სადაც ფერიები, მოლაპარაკე მხეცები, ჯუჯები და რაინდები ცხოვრობენ; პრინცესები თავიანთ გმირებს ელიან; მეფეები და დედოფლები ზღაპრულ წვეულებებს მართავენ... ნაიკითხე და აღარ მოიწყენ, თითო ზღაპარი ერთი დიდი და უჩვეულო თავგადასავალია. და იცოდე, რომ სიკეთე ყოველთვის ამარცხებს ბოროტებას.

წიგნში გაეცნობი, როგორ გამოიყენო პარეო; მარტივ და სასარგებლო წასახემსებელს მოამზადებ თავლით; დაამზადებ საქანელას და ცუდი სიმძრების ხაფანგს; ისწავლი კენკრის ამოცნობას; ითამაშებ ახალ, აქამდე უცნობ თამაშებს; შეძლებ შენი საიდუმლოებების უჩინარი მელნით ჩანერას...წიგნის წაკითხვის შემდეგ გეცოდინება ყველაფერი ის, რაც უნდა იცოდეს ცნობისმოყვარე და მოხერხებულმა გოგონამ!

კიკლი, კიკლი, კიბესა, ყურცქვიტების ციხესა ბაჭიები სკუპიან, – მელა კბილებს იღესავს, – სტაფილო მაქვს ჩანთითო, აქეთ ჩამობრძანდითო! – არ ჩამოვალთ, არაო, მელა მატყუარაო!

ფასი
24.99
ლარი

ფასი
21.99
ლარი

ფასი
12.99
ლარი