

თბილისი
2009

რევაზ კვიციანი

ბორჯომის ხეობა რკინის ფართო
ათვისების ხანაში
(ძვ.წ. VIII-VII სს.)

ივანე ჯავახიშვილის სახელობის თბილისის სახელმწიფო
უნივერსიტეტი
ჰუმანიტარულ მეცნიერებათა ფაკულტეტი

არქეოლოგია

რევაზ კვიციანი

ბორჯომის ხეობა რკინის ფართო ათვისების ხანაში
(ძვ.წ. VIII-VII სს.)

ივანე ჯავახიშვილის სახელობის თბილისის სახელმწიფო
უნივერსიტეტის არქეოლოგიის დოქტორის (ჰ. .) აკადემიური
ხარისხის მოსაპოვებლად წარმოდგენილი

დისერტაცია

სამეცნიერო ხელმძღვანელები: ისტორიის მეცნიერებათა დოქტორი
ლერი ჯიბლაძე,

ისტორიის მეცნიერებათა დოქტორი,
პროფესორი გურამ გრიგოლია

2009

სარჩევი

შესავალი

§ 1. ბორჯომის ხეობის ისტორიულ – გეოგრაფიული მიმოხილვა;

§ 2. ბორჯომის ხეობის არქეოლოგიური შესწავლის მოკლე ისტორია;

§ 3. საკვლევი ეპოქის მოკლე მიმოხილვა;

თავი I. სამარხთა აგებულება და დაკრძალვის წესი;

თავი II. ლითონის იარაღი;

თავი III. სამკაული და სამოსელთან დაკავშირებული ნივთები;

თავი IV. მცირე პლასტიკა;

თავი V. კერამიკა;

დასკვნა;

ლიტერატურა;

შემოკლებათა განმარტებები;

ტაბულების აღწერილობა;

ტაბულები.

შესავალი

§ 1. ბორჯომის ხეობის ისტორიულ-გეოგრაფიული მიმოხილვა

ბორჯომის ხეობა, რომელიც ისტორიული თორის შემადგენლობაში შედიოდა, სამი ძირითადი ნაწილისაგან შედგება: გუჯარეთი, შავწყალა და ხეობა, ანუ მტკვრის ორივე სანაპირო ზოლი ტაშისკარიდან დვირამდე. ამ უკანასკნელს XX საუკუნის დასაწყისიდან ბორჯომის ხეობა ეწოდა და ისევე როგორც მთელი თორი, საქართველოს ისტორიის გარკვეულ პერიოდში სამცხის შემადგენლობაში შედიოდა.

ბორჯომის ხეობა პირდაპირი ხაზით 40 კმ. სიგრძისაა. მტკვრის ვიწროები აქ შენაკადების შესართავებთან ფართოვდება. სწორედ ასეთ ადგილებში მდებარეობს სოფლების უმეტესობა და სახნავ-სათესი სავარგულები.

ხეობა წარმოადგენს უძველეს საგზაო მაგისტრალს, რომელიც ქართლის შიდა რაიონებს სამცხესთან და მის მეზობელ რეგიონებთან აკავშირებს. მტკვრის მარცხენა შენაკადებს მიუყვება გზები ლომისის მთასა და დედაბერასაკენ, საიდანაც არგვეთსა და იმერეთში გადადიან [ბერძენიშვილი, 1985: 8].

ყველაზე ცივი თვის ტემპერატურა ბორჯომის ხეობაში საშუალოდ $-2,3 - 3,3^{\circ}$ ყინვაა. ყველაზე თბილი თვისა $18,9 - 20,02^{\circ}$ სითბო. მდგრადი თოვლის საბურველი აქ წელიწადში 70-75 დღემდე რჩება [მარუაშვილი, 1965: 231].

ხეობის დიდი ნაწილი ტყის მასივებითაა დაფარული. აქ არის როგორც ფოთლოვანი (ძირითადი წიფელი), ისე შერეული და წიწვოვანი ტყეები. ზღვის დონიდან 2000 მ. ზემოთ კი ალპური საძოვრები მდებარეობს.

განსხვავებით გუჯარეთისა და შავწყალასაგან, ბორჯომის ხეობაში ბარული მეურნეობის შესაძლებლობა არსებობდა და არსებობს. მტკვრის ორივე ნაპირი და მისი შენაკადები (მარჯვენა შენაკადებია: ჭობისხევის, დვირის, ნემვისა და სარმანიშვილის ხეები. მარცხენა შენაკადები კი ქვაბისხევი, ჩითახევი, ბანისხევი, ლიკანისა და რველის ხეები) კარგად არის დამუშავებული.

ცნობილი ისტორიკოსი და გეოგრაფი ვახუშტი ბატონიშვილი ამ ადგილების შესახებ წერდა: «არამედ არს ესე მტკვრის ხეობა ვენახიანი, ხილიანი, ვიწრო და მწირი... მთანი ნადირიანნი, ნამოვანნი, ფიჭოვანნი, ირემი, თხა, არჩვი და სხვა ნადირნი მრავალნი» [ვახუშტი, 1941: 83].

ტყე და მისი პროდუქტები უდიდეს როლს თამაშობდა და თამაშობს ხეობის მოსახლეობის ცხოვრებაში: «საამშენებლო მასალა, სითბო და სინათლე საცხოვრებელში, შრომის იარაღები, ყოველდღიური მოხმარების საგნები (ლასტი, გოდორი, კალათი), ტანსაცმელი და ფეხსაცმელი, საკვების დიდი ნაწილი ტყესთან იყო დაკავშირებული» [ბერძენიშვილი, 1985: 9]. ამავე ტყეებთან იყო დაკავშირებული ე.წ. „სანახშირეების“ დიდი რაოდენობაც. უნახშიროდ კი ძველ დროში წარმოუდგენელი იყო ლითონის წარმოება და მჭედლობა [დამბაშიძე ი., 1899: 5]. ნახშირი უწვავთ თითქმის ყველგან უფრო კი მტკვრის შენაკადი ხეების სიღრმეში [ბერძენიშვილი, 1985: 9].

მემინდვრეობას აქ უმეტესად მტკვრისპირა ჭალებში ან ტყისგან განთავისუფლებულ ახობებში ეწეოდნენ. ძველად (ისტორიულ ხანაში) აქ ეთესათ ქერი, ხორბალი და სხვა მარცვლეული კულტურები. ახლა კი კარტოფილი და ბოსტნეული მოჰყავთ.

ამ მხარის მეურნეობაში დიდი ადგილი ეკავა მესაქონლეობასაც. აშენებდნენ როგორც მსხვილფეხა, ისე წვრილფეხა პირუტყვს. უფრო მეტად კი მთიან და მთისწინა ზოლებში.

მხარე მდიდარია წყაროებითა და მინერალური წყლებით. ყოველივე ეს კი აქ ქმნიდა ადამიანის ცხოვრებისათვის საჭირო პირობებს.

§ 2. ბორჯომის ხეობის არქეოლოგიური შესწავლის მოკლე ისტორია

ბორჯომის ხეობა არქეოლოგების ყურადღების ცენტრში პირველად 1911 წელს მოექცა. ამ წელს სოფელ რველში (ბანისხევი) ადგილი ჰქონდა შემთხვევით აღმოჩენებს, რასაც მოჰყვა არქეოლოგიური სამუშაოები, რომელსაც პროფესორი ვინოგრადოვ-ნიკიტინი და ექვთიმე თაყაიშვილი აწარმოებდნენ. მათ აქ გათხარეს და შეისწავლეს სამი სამარხი. 1911 წელსვე აქ გათხრები გააგრძელა რუსეთის საიმპერატორო კარის პროფესორმა ა. გოროდცოვმა. იმავე წელს მან გათხრები აწარმოა სოფ. წაღვერში და ე.წ. «ჩორნაია რეჩკას» ხეობაში, სადაც სხვადასხვა პერიოდის კულტურული ფენა გამოვლინდა. ზედა ფენა შუა საუკუნეების ხანას ეკუთვნოდა, მომდევნო ორი კი გაცილებით ადრეულ პერიოდს, სადაც დადასტურდა სამაროვნისა და სამელითონეო სახელოსნოს ნაშთები. კერძოდ, მეორე ფენაში აღმოჩნდა რვა ორმოსამარხი, რომლებშიც მიცვალებულები მარჯვენა ან მარცხენა გვერდზე ხელფეხმოკეცილნი იწვნენ. ერთ სამარხში კი თითქოს მჯდომარე პოზაში დაკრძალვაც დადასტურდა [ფიცხელაური, 1973: 73-74]. სამარხში აღმოჩნდა რამდენიმე თიხის ჭურჭელი, ბრინჯაოს სამკაული და კაჟის იარაღი.

მესამე (ქვედა) ფენა მეტალურგიულ სახელოსნოს წარმოადგენდა. აქ აღმოჩნდა ლითონის ნივთების ჩამოსასხმელი თიხის ყალიბები, ტიგელის ნატეხები, ლითონის წიდეები, ბრინჯაოს ნივთების ფრაგმენტები, ობსიდიანის ქუსლამოღარული ისრისპირი, ანდეზიტის ქვისსანაყის ფრაგმენტი, საბერველი, მინის ნეტეხები და სხვა.

აღნიშნული მასალა ინახება მოსკოვის ისტორიულ მუზეუმში, ხოლო პროფესორ გოროდცოვის დღიურები და სხვა საველე დოკუმენტაცია რუსეთის 1917 წლის რევოლუციის დროს განადგურდა.

1940 წელს მტკვრის ხეობაში ხაშური-ახალციხის რკინიგზის ხაზის მშენებლობასთან დაკავშირებით, სადაზვერვო-არქეოლოგიური სამუშაოები და მცირემასშტაბიანი გათხრები ჩაატარა პროფესორმა გ. ნიორაძემ.

სოფელ გომნაში, რომელიც მდებარეობს მტკვრის მარჯვენა სანაპიროზე, სოფელ ფაფიდან ორი კოლომეტრის დაშორებით, მის მიერ გათხრილ იქნა სამარხი, რომელიც ძვ.წ. XIII საუკუნით თარიღდება [ნიორაძე, 1944: 199-214]. გარდა ამისა, მკვლევარმა აქ დააფიქსირა მრავალი არქეოლოგიური ძეგლი. (ტაბ. I. 5,6,7,8,10,19,22,26,31,34,38,40,41). აღნიშნული მუშაობის შედეგებს პროფესორმა გ. ნიორაძემ მიუძღვნა საკმაოდ ვრცელი ნაშრომი, რომელიც გარკვეული დროის მანძილზე ამ რეგიონის არქეოლოგიური შესწავლის თვალსაზრისით ერთადერთ ვრცელ გამოკვლევას წარმოადგენდა [ნიორაძე, 1944: 18-214].

1966 წელს საქართველოს მეცნიერებათა აკადემიის ისტორიის არქეოლოგიისა და ეთნოგრაფიის ინსტიტუტში შეიქმნა მესხეთ-ჯავახეთის მუდმივმოქმედი არქეოლოგიური ექსპედიცია, რომლის ხელმძღვანელად ისტორიის მეცნიერებათა კანდიდატი ოთარ ღამბაშიძე დაინიშნა. (ის ამ ექსპედიციას გარდაცვალებამდე – 1995 წლამდე ხელმძღვანელობდა). ექსპედიციის მიერ ბორჯომის

ხეობაში გაითხარა უაღრესად მნიშვნელოვანი არქეოლოგიური ძეგლები: რველის, ჩითახევის, კვირაცხოვლისა და ბორნიღელეს მრავალიარუსიანი სამაროვნები. დაზვერვების შედეგად გამოვლენილ იქნა სხვადასხვა პერიოდის არქეოლოგიური ძეგლი.

ბორჯომის ხეობის არქეოლოგიის სხვადასხვა პრობლემურ საკითხებს არაერთი ნაშრომი მიუძღვნეს ო. ღამბაშიძემ და ექსპედიციის სხვა წევრებმა.

რველის, ჩითახევის, კვირაცხოვლის და ბორნიღელეს სამაროვნების ძვ.წ. მეორე ათასწლეულის შუა ხანებით დათარიღებულ სამარხებს იკვლევდა ი. ღამბაშიძე. ამ კვლევის შედეგები თავმოყრილია მის სადისერტაციო ნაშრომში: «სამცხე ძვ. წ. მეორე ათასწლეულის შუა ხანებში (ბორჯომის ხეობის არქეოლოგიური ძეგლების მიხედვით)».

საკმაოდ ხანგრძლივი დროის განმავლობაში ბორჯომის ხეობაში არქეოლოგიურ სამუშაოებს აწარმოებდა არქეოლოგიური კვლევის ცენტრის თორი-ლიკანის არქეოლოგიური ექსპედიცია ისტორიის მეცნიერებათა კანდიდატის გენო ნასიძის ხელმძღვანელობით. ექსპედიციის მიერ გაითხარა არაერთი მნიშვნელოვანი არქეოლოგიური ძეგლი (ძირითადად შუა საუკუნეების). 1983-1997 წლებში გ. ნასიძისა და ვ. ლიჩელის ხელმძღვანელობით ეს ექსპედიცია სამუშაოებს აწარმოებდა გუჯარეთის ხეობაში, სოფელ მზეთამზეში. აქ მათ მიერ შესწავლილ იქნა უაღრესად საინტერესო ძეგლი – მზეთამზეს სამაროვანი, რომელიც მოიცავს ხანგრძლივ პერიოდს, დაწყებული ადრებრინჯაოს ხანიდან, განვითარებული შუასაუკუნეების ხანის ჩათვლით.

ბორჯომის მხარეთმცოდნეობის მუზეუმისა და საქართველოს ეროვნული მუზეუმის ფონდებში ინახება ბორჯომის ხეობაში შემთხვევით მოპოვებული მრავალი ნივთი, რომელიც ძალზე

საყურადღებო მასალას წარმოადგენს რეგიონის არქეოლოგიური კვლევის საქმეში.

სადღეისოდ ბორჯომის ხეობაში და მის მიმდებარე ტერიტორიაზე აღრიცხულია სხვადასხვა პერიოდის მრავალი ათეული არქეოლოგიური ძეგლი, რომელთა მხოლოდ მცირე ნაწილია სრულყოფილად გათხრილი და შესწავლილი (ტაბ. I).

სამწუხაროდ დღემდე გამოქვეყნებული არაა გათხრილი ძეგლების სრული კატალოგი, რაც გარკვეულ სიძნელეს ქმნის ბორჯომის ხეობის (და არა მარტო ამ მხარის) უძველესი ისტორიის შესწავლის საქმეში.

ჩვენი კვლევა ძირითადად ოთხი სამაროვნის – რველის, ჩითახევის, კვირაცხოვლისა და ბორნიდელეს მასალებს ეყრდნობა. ყველა მათგანზე მეტ-ნაკლები რაოდენობით დაფიქსირდა რკინის ფართო ათვისების ხანის (ძვ. წ. VIII-VII სს.) სამარხები. ოთხივე სამაროვანი მრავალიარუსიანი და ძალზე მნიშვნელოვანი მასალის შემცველია, ამიტომ საჭიროდ ვთვლით ზოგადად და მოკლედ მიმოვიხილოთ თითოეული მათგანი.

რველის სამაროვანი მდებარეობს ბორჯომიდან ჩრდილოეთით რვა კილომეტრის დაშორებით, სოფელ რველის სამხრეთ-დასავლეთ ნაწილში, პატარა ბორცვზე, რომელიც «საჯვარეს» სახელითაა ცნობილი (ტაბ. I₂₆).

როგორც უკვე ავღნიშნეთ, 1911 წელს აქ გათხრები აწარმოეს ე. თაყაიშვილმა, ვ. ვინოგრადოვ-ნიკიტინმა და ა. გოროდცოვმა. მკვლევარებმა ამ არქეოლოგიურ ძეგლს მდ. ბანისხეურას სახელის მიხედვით ბანისხევის სამაროვანი უწოდეს.

1968-1971 წლებში აქ ფართომასშტაბიან სამუშაოებს ატარებდა მესხეთ-ჯავახეთის არქეოლოგიური ექსპედიცია ო. ღამბაშიძის ხელმძღვანელობით. ეს გათხრები ფაქტიურად 1911

წელს შესრულებული სამუშაოების გაგრძელებას წარმოადგენდა, ამ პერიოდში გაითხარა 69 სამარხი და სამარხის ნაშთი.

დაფიქსირდა ურთიერთმონაცვლე სამი ქრონოლოგიური ფენა. უძველესი ფენა ძვ.წ. I ათასწლეულის დასაწყისით თარიღდება. ჩვენთვის საინტერესო შუა ფენა ძვ.წ. VIII-VI საუკუნეებით, ზედა ფენა კი ძვ.წ. V-IV საუკუნეებით. ჩვენი საკვლევი პერიოდი წარმოდგენილია ჩვიდმეტი (19, 22, 23, 24, 25, 28, 30, 32, 40, 41, 42, 44, 45, 48, 51, 53, 54) სამარხით.

სამაროვანი გავრცობილია დაახლოებით 300 კვ.მ. ფართობზე.

სამწუხაროდ ჩვენ ვერ შევძელით ყველა საველე ნახაზისა და ტაბულის მოპოვება, ვინაიდან ამ ძეგლის გათხრიდან საკმაოდ დიდი დროა გასული და მისი გამთხრელებიც ცოცხალი აღარ არიან. ამიტომ ზოგიერთი კომპლექსის შესწავლისას ძირითადად საველე ანგარიშებსა და დავთრებში მოცემულ აღწერილობებს ვეყრდნობით. ასევე ვერ მოვიპოვეთ 1971 წლის ანგარიში. ამიტომაც ძალიან მწირი ინფორმაცია გვაქვს ამ დროს გათხრილი ცხრა (40, 41, 42, 44, 45, 58, 51, 54, 58) სამარხის შესახებ. ვიცით მხოლოდ, რომ ყველა მათგანი ქვითნაგები სამარხი ყოფილა. მათში აღმოჩენილი სამარხეული ინვენტარის შესახებ ინფორმაცია მივიღეთ მხოლოდ საველე დავთრებიდან.

ამიტომ წინამდებარე ნაშრომში რველის სამაროვანზე მოპოვებულ მხოლოდ ცალკეულ არტეფაქტებს ვეხებით. ძირითადი კვლევა კი ჩითახევის, კვირაცხოვლის და ბორნიდელეს სამაროვნების მასალებზეა დაფუძნებული.

ჩითახევის სამაროვანი მდებარეობს ქ. ბორჯომიდან სამხრეთ-აღმოსავლეთით ცხრა კილომეტრის დაშორებით. «ჩითახევის მიწების» სახელით ცნობილ ტერასაზე. მდ. ჩითახევის წყლისა და მტკვრის შესართავთან, მტკვრის მარცხენა სანაპიროზე (ტაბ. I₃₉).

1972-1975 წლებში აქ ფართომასშტაბიან სამუშაოებს აწარმოებდა მესხეთ-ჯავახეთის არქეოლოგიური ექსპედიცია. სამუშაოების დაწყება დაკავშირებული იყო ბორჯომი-ახალციხის საავტომობილო გზატკეცილის გაფართოებასთან, როდესაც მშენებლების მიერ განადგურდა სამაროვნის მნიშვნელოვანი ნაწილი.

გაითხარა 99 სამარხი და სამარხის ნაშთი. უძველესი სამარხები ძვ.წ. XVI-XIV საუკუნეებით არის დათარიღებული, მომდევნო ქრონოლოგიური ფენის სამარხები ძვ.წ. XII-X საუკუნეებით. შემდეგ მოდის ჩვენი საკვლევი პერიოდის – ძვ.წ. VIII-VII საუკუნეების ფენა, რომელიც წარმოდგენილია ორმოცდახუთი (1, 2, 3, 4, 5, 6, 7, 8, 11, 17, 18, 19, 20, 21, 22, 23, 24, 25, 26, 27, 28, 29, 30, 32, 34, 36, 40, 42, 70, 72, 84, 85, 86, 87, 88, 89, 95, 97) სამარხით (ტაბ. II).

ზოგჯერ საველე დოკუმენტაციაში და პუბლიკაციებში ძეგლი «ჩითახევის მიწების» სამაროვნადაცაა მოხსენიებული.

კვირაცხოვლის სამაროვანი მდებარეობს ქ. ბორჯომიდან სამხრეთ-აღმოსავლეთით 15 კმ. დაშორებით მდ. მტკვრის მარცხენა ნაპირზე, ბორჯომი-ახალციხის საავტომობილო გზატკეცილის მარცხენა მხარეს – იქ, სადაც «სათიხის ღელის» სახელით ცნობილი მშრალი ხევი მტკვრის მარცხენა სანაპიროს ერთვის. ამ ადგილს ადგილობრივი მოსახლეობა იქვე მდებარე კვირაცხოვლის ეკლესიის სახელის მიხედვით «კვირაცხოვლის მიწებს» უწოდებს (ტაბ. I₁₆).

მესხეთ-ჯავახეთის არქეოლოგიური ექსპედიცია აქ სამუშაოებს აწარმოებდა 1979-1983 წლებში. ამ ხნის მანძილზე გაითხარა 104 სამარხი. მათი უმრავლესობა ძვ.წ. XV-XIV და ძვ.წ. XIII-XII საუკუნეებით თარიღდება. რკინის ფართო ათვისების ხანა კი მხოლოდ შვიდი (29, 31, 32, 48, 55, 59, 95) სამარხითაა წარმოდგენილი.

ბორნიღელეს სამაროვანი მდებარეობს ქ. ბორჯომიდან სამხრეთ-აღმოსავლეთით 19 კმ-ის მანძილზე. ბორჯომი-ახალციხის საავტომობილო გზის მარჯვნივ, – სოფ. დვირის მოპირდაპირე მხარეს. ბორნიღელე ისტორიულ წყაროებში მოხსენიებულია როგორც სოფელი [მელიქიძე, 2000: 288]. თვით ღელე (ბორნიღელე) მტკვარს მარცხენა მხრიდან ერთვის, იგი დღეს ნახევრად მშრალი ხევაა (ტაბ I₄).

ბორჯომის მხარეთმცოდნეობის მუზეუმში დაცულია ბორჯომელი მეტყევის ვინმე ვლასოვის ჩანაწერები, რომელიც სიძველეებით ყოფილა დაინტერესებული და ა. გოროდცოვის და ე. თაყაიშვილის გათხრებშიც მიუღია მონაწილეობა. ამ ჩანაწერებიდან ვგებულობთ, რომ მისთვის ამ ადგილებიდან არქეოლოგიური მასალა ჯერ კიდევ XX საუკუნის დასაწყისში ყოფილა ცნობილი.

მესხეთ-ჯავახეთის არქეოლოგიური ექსპედიცია ძეგლზე 1983-1988 წლებში მეტ-ნაკლები ინტესივობით მუშაობდა. ამ ხნის მანძილზე გაითხარა 120-ზე მეტი სამარხი და სამარხის ნაშთი.

სამაროვანი მრავალიარუსიანია: პირველი ქვედა ფენის სამარხები ძვ.წ. XVI-XIV საუკუნეებით თარიღდება. ერთი, 3 სამარხი ძვ.წ. III საუკუნით, 65 სამარხი კი რკინის ფართო ათვისების ხანით ანუ ძვ. წ. VIII-VII საუკუნეებით. (1, 2, 2¹, 4, 5, 8, 11, 13, 14, 15, 16, 17, 21, 22, 23, 25, 26, 27, 29, 32, 33, 34, 37, 39, 40, 44, 45, 46, 47, 48, 49, 50, 51, 55, 56, 57, 58, 64, 65, 66, 71, 72, 73, 74, 76¹, 77, 78, 80, 81, 82, 89, 90, 91, 92, 93, 94, 95, 96, 97, 99, 101, 107, 111, 120 სამარხები).

სამაროვანის მახლობლად მდებარე დაბალ ქედზე (რომლის ჩრდილო კალთაზე მდებარეობს სამაროვანი) ექსპედიციის ყურადღება მიწის ზედაპირზე არსებულმა პატარა ღრმულეებმა მიიქცია. გაჩნდა ეჭვი, რომ აქ სამაროვნის თანადროული ნამოსახლარიც

შეიძლება ყოფილიყო. მცირემასშტაბიანმა სადაზვერვო გათხრებმა ამ მხრივ დადებითი შედეგი ვერ გამოიღო და სამწუხაროდ სამაროვნების თანადროული ნამოსახლარი დღემდე არაა მიკვლეული და შესწავლილი (ტაბ. III).

ოთხივე სამაროვანზე მოპოვებული არქეოლოგიური მასალის ნაწილი დაცულია ბორჯომის მხარეთმცოდნეობის მუზეუმში, ნაწილი კი საქართველოს ეროვნული მუზეუმის ჩითახევის არქეოლოგიურ ბაზაზე.

§ 3. საკვლევი ეპოქის მოკლე მიმოხილვა

სამხრეთ კავკასიის ძვ.წ. VIII-VI საუკუნეების მატერიალური კულტურა ზოგიერთ მკვლევარს [აბრამიშვილი, 1957; 1961. Мартиросян, 1965. Техов, 1954. Погребова, 1984] და სხვებს აძლევს იმის საშუალებას, რომ დროის ეს მონაკვეთი გამოიყოს როგორც დამოუკიდებელი არქეოლოგიური პერიოდი.

ეჭვგარეშეა, რომ ძვ.წ. VII-VI საუკუნეების მატერიალური კულტურის მთელი რიგი ელემენტები სათავეს ძვ.წ. VIII საუკუნიდან იღებს. ყოველთვის არაა შესაძლებელი სრული დამაჯერებლობით გამოიყოს ძვ.წ. VIII და ძვ.წ. VII-VI საუკუნეების არქეოლოგიური კომპლექსები.

ამ პერიოდის მატერიალური კულტურა ძირითადად ინარჩუნებს წინა საუკუნეების ფორმებს, თუმცა ამასთან ერთად სწორედ ძვ.წ. VIII-VII საუკუნეებში ჩნდება მთელი რიგი ახალი ელემენტები – უმთავრესად საბრძოლო იარაღსა და კერამიკაში. ამ დროს ხდება რკინა ძირითადი მასალა იარაღის დასამზადებლად. ჩნდება რკინის იარაღის ისეთი ფორმები, რომლებსაც ბრინჯაოს პროტოტიპები არ ეძებნებათ. ამ პერიოდის კავკასიის მასალებში

უხვადაა წარმოდგენილი ურარტული და სკვითური ნივთები. სამხრეთ კავკასიის ცენტრალურ რეგიონში განსაკუთრებული ინტენსივობით ვრცელდება კოლხური კულტურისთვის დამახასიათებელი ელემენტები. თვით კოლხურ კულტურაში კი თავს იჩენს მთელი რიგი ინოვაციები (დაკრძალვის წესში, კერამიკისა და იარაღის ფორმებში და სხვა).

სამხრეთ კავკასიის მატერიალური კულტურა გარკვეული თვალსაზრისით ძვ.წ. VII-VI საუკუნეებში უფრო ერთგვაროვანია. შეინიშნება მისი ცალკეული ელემენტების ფორმათა ინტენსიური უნიფიკაცია. თუმცა ეს სულაც არ ნიშნავს იმას, რომ ამ პერიოდის ყველა ძეგლი აბსოლუტურად ერთნაირია და მათ შორის საგრძნობი განსხვავებები არ დასტურდება (დასავლეთ საქართველო, სამხრეთ-აღმოსავლეთ კავკასია და სხვა).

მიუხედავად მთელი რიგი თავისებურებებისა, სამხრეთ კავკასიის როგორც დასავლეთ, ისე აღმოსავლეთ ნაწილში არქეოლოგიური კულტურები გამომდინარეობენ წინა პერიოდებიდან და მათი განვითარების შედეგს წარმოადგენენ. კვლავ განაგრძობს არსებობას ადრე არსებულ კულტურათა გეოგრაფიული არეალები, თუმცა მათი საზღვრები რამდენადმე იცვლება.

ძვ.წ. VIII საუკუნეში სამხრეთ კავკასიაში ჩრდილოეთიდან იწყება ხალხთა დიდი მასების შემოჭრა. ვარაუდობენ, რომ კოლხეთის გზით შემოიჭრნენ კომერიელები¹. აღმოსავლეთიდან კი სკვითები. მათი ნაწილი საქართველოსა და მის მეზობელ რეგიონებში დამკვიდრდა. ყოველივე ამან კი თავისი ასახვა ჰპოვა მატერიალურ კულტურაშიც, გაჩნდა ახალი – «სკვითური»

¹ ზოგი მკვლევარი (ა. ტერენოჟკინი; ჯ. გვეტაძე; გ. კვიციანი) საკმაოდ დამაჯერებლად უარყოფს კომერიელთა ე.წ. „მეოტიდა-კოლხეთის“ გზით ლაშქრობას და ამდენად მათ ყოფნას საქართველოს ტერიტორიაზე, [1974: 203; გვეტაძე, 1976: 65; კვიციანი, 1985: 120].

ელემენტები, ე.წ. «სკვითური ტრიადა» (სკვითური იარაღი, ცხენის აღკაზმულობა. ცხოველური დეკორატიული მოტივები).

დიდი პოლიტიკური ცვლილებებია ამ დროს საქართველოს სამხრეთითაც ძვ.წ. 676 წელს ინგრევა ფრიგიის («მუშქების») სამეფო. კიმერიელთა და ურარტუელთა დარტყმების შედეგად ნადგურდება შავიზღვისპირეთის ახალშენები. აღმოსავლეთით ძლიერდება მიდია, რომელმაც ძვ.წ. 590-676 წლებში ბოლო მოუღო ასურეთისა და ურარტუს სამეფოებს. ეს დიდი გეოპოლიტიკური ცვლილებები რა თქმა უნდა თავისებურ გავლენას სამხრეთ კავკასიაზეც იქონიებდა.

ზოგჯერ წერილობითი წყაროები (ძირითადად აღმოსავლური და ბერძნული) ამ პერიოდის ისტორიას არასრულად და ფრაგმენტულად, ხშირად წინააღმდეგობრივადც განიხილავს. ამიტომ არქეოლოგიურ მასალას კავკასიისა და მისი მიმდებარე რეგიონების ისტორიის გაშუქებისათვის პირველხარისხიანი მნიშვნელობა ენიჭება.

თავი I. სამარხთა აგებულება და დაკრძალვის წესი

რველის, ჩითახევის, კვირაცხოვლისა და ბორნიღელის სამაროვნებზე ძვ.წ. VIII-VII საუკუნეებით დათარიღებული სამარხები აგებულებისა და დაკრძალვის წესის მიხედვით შეიძლება რამდენიმე ჯგუფად დაიყოს.

აგებულების მხრივ სამარხები ორ ძირითად ჯგუფად იყოფა. ორმოსამარხებად და ქვითნაგებ სამარხებად. ორმოსამარხები თავიანთ მხრივ ორ ქვეჯგუფად შეიძლება დაიყოს: 1) ორმოსამარხებად, რომლებიც ნიადაგისგან არაფრით გამოიყოფა და 2) ქვებით შემოზღუდულ ორმოსამარხებად (ტაბ. IV, V, VI).

სამარხების შემოსაზღვრად როგორც წესი, საშუალო ზომის, დაუმუშავებელი ბაზალტის ან რიყის ქვები გამოიყენებოდა. ისინი სამარხს ერთ ან ორ რიგად შემოუყვებოდნენ (ტაბ. IV, V, VI).

ხშირია შემთხვევები, სამარხის თავზე ქვაყრილთა არსებობისა, მათი სიმაღლე უმეტეს შემთხვევაში 0.30-0.50 მეტრია. ქვაყრილები გვხვდება როგორც ორმოსამარხების, ისე ქვითნაგები სამარხების თავზე. ისინი უმეტეს შემთხვევაში ზომებით სამარხებს ემთხვევიან, ან ზოგჯერ მათზე ოდნავ მეტნი არიან (ტაბ. VII).

მოყვანილობის მიხედვით ორმოსამარხები არის როგორც მართკუთხედის, ისე ოვალის (ჩითახევის 15 სამარხი) და მრავალკუთხედის ფორმის. ქვითნაგები სამარხები ძირითადად სწორკუთხედის ფორმისანი არიან, რომელთა სიგრძე მცირედ აჭარბებს სიგანეს.

ქვითნაგები სამარხები უმეტეს შემთხვევაში ნაგებია საშუალო ზომის, ბრტყელი, დაუმუშავებელი ფილებით. ისინი ასეთივე ფილებითაა გადახურული, თუმცა სახურავი ყოველთვის სამარხში იყო ჩაწოლილი. იატაკი, როგორც ორმოსამარხებში, ისე ქვის სამარხებში ნიადაგურია.

ჩითახევის სამაროვანზე არის რამდენიმე შემთხვევა (კერძოდ 84, 85, 86 ქვითნაგებ სამარხებში) ცალკე პატარა სათავსოს გამართვისა, რომელთაც ოთხკუთხედის (84 სამარხში), ხან კი წრიული მოყვანილობა ჰქონდა (85 სამარხში). 86 სამარხში სათავსო აღმოსავლეთის კედელთან მორკალული ზღუდითაა შექმნილი (ტაბ. IX).

ერთ ასეთ სათავსოში (84 სამარხი) მოთავსებული იყო კრემაციული ურნა-ქოთანის. 85 სამარხის მცირე სათავსოში ადამიანის დამწვარი ძვლები ურნის გარეშე, ხოლო 86 სამარხის სათავსოში ადამიანის თავის ქალა და თიხის ჭურჭელი აღმოჩნდა.

სხვადასხვა სამაროვნებზე ორმოსამარხებისა და ქვითნაგები სამარხების რაოდენობრივი თანაფარდობა განსხვავებულია. რველის სამაროვანზე კი მხოლოდ ქვითნაგები სამარხები გვხვდება.

დაკრძალვის წესის მიხედვით სამარხები შეიძლება რამდენიმე ჯგუფად დაიყოს: 1. ინჰუმაციურ; 2. კრემაციულ (ნაწილობრივი კრემაცია); და 3. ინჰუმაციურ-კრემაციულ, ანუ ისეთ სამარხებზე, სადაც დაკრძალვის ორივე წესია დადასტურებული (ჩვენ მათ ზოგჯერ «შერეულ» სამარხებსაც ვუწოდებთ). განსხვავებულია სხვადასხვა სამაროვანზე ამ ტიპის სამარხთა რაოდენობრივი თანაფარდობა: რველის სამაროვანი კი ამ მხრივაც გამოირჩევა და იქ კრემაციის არც ერთი შემთხვევა არაა დადასტურებული (იხ. გვ. 40-43, ცხრილები).

კოლექტიურ სამარხებში ზოგჯერ ერთი მიცვალებულის ჩონჩხი კარგადაა შენახული, დანარჩენის ძვლები კი არეულია და მათ რაოდენობაზე მხოლოდ მიახლოებით თუ შეიძლება მსჯელობა.

ზოგ სამარხში მხოლოდ მიცვალებულის თავის ქალებია დაფიქსირებული (ამის შესახებ ქვევით უფრო დაწვრილებით გვექნება მსჯელობა), ზოგან მიცვალებულის ძვლები სამარხის ერთ

კუთხეშია მიხვეტილი, ხოლო სამარხის ცენტრალურ ადგილას დაკრძალული ადამიანის ჩონჩხი კარგადაა შენახული (ტაბ. X_{1,4}).

საყურადღებოა აგრეთვე ის გარემოებაც, რომ ზოგიერთ კოლექტიურ სამარხში მიცვალებულები ერთ სიბრტყეზე, იატაკის დონეზე არიან დაკრძალულნი, ხოლო ზოგან მიცვალებულთა ერთმანეთზე დაკრძალვის შემთხვევებიც გვხვდება.

არის შემთხვევები და არც თუ ისე ცოტა, როცა მიცვალებულთა დამწვარი ძვლები რამდენიმე ჭურჭელშია დადასტურებული. სამწუხაროდ მათ არ ჩატარებიათ კრანოლოგიური კვლევა, ამიტომ გარკვევით ვერაფერს ვიტყვით იმის შესახებ, ეს ძვლები ერთ ადამიანს ეკუთვნის თუ რამდენიმეს.

გვხვდება ისეთი სამარხებიც (მაგ: ბორნილელს 76¹ სამარხი), სადაც დაფიქსირდა ცხრა მიცვალებულის ჩონჩხი და სამი კრემაციული ურნა.

კრემაციულ ურნებად თითქმის ყოველთვის საყოფაცხოვრებო დანიშნულების ჭურჭელია გამოყენებული (მხოლოდ ერთგან, ჩითახევის 85 სამარხში დაფიქსირდა ადამიანის დამწვარი ძვლები ურნის გარეშე – სამარხში გამართულ მცირე სათავსოში), ძირითადად სხვადასხვა ზომის ქოთნები, უფრო იშვიათად ჯამები და ტოლჩები. ერთ შემთხვევაში კი (ბორნილელის 50 სამარხში) ურნად ჩაიდნისებური ჭურჭელიც იყო გამოყენებული.

ურნები უმეტეს შემთხვევაში ჯამებით იყო თავდახურული (ტაბ. VIII₂), უფრო იშვიათად კი სარქველის მოვალეობას ბრტყელი ქვა ასრულებდა.

ურნები ძირითადად მკაფიოდ გამოკვეთილ სამარხებში გვხვდება, როგორც აღვნიშნეთ, ხშირად ინჰუმაციურად დაკრძალულ მიცვალებულებთან ერთად. ზოგჯერ ურნად გამოყენებული ქოთანის მიწაში იყო ჩადგმული. (მაგ. ჩითახევის 88 სამარხი). რიგ შემთხვევაში კი პირიქით, საკმაოდ დიდი ზომის (120X105X70 სმ)

ქვეებით შემოსაზღვრულ ორმოსამარხში მხოლოდ ერთი კრემაციული ურნა-ქოთანის დადასტურდა (ბორნილელის 26 სამარხი, ტაბ. X₂).

სამარხთა და მიცვალებულთა დამხრობის თვალსაზრისით სამაროვანზე საკმაოდ განსხვავებული სურათია. მაგრამ შეინიშნება ტენდენცია, რომ ამა თუ იმ სამაროვანზე, ამა თუ იმ მიმართულებით, დამხრობას პრიორიტეტული მდგომარეობა უკავია. მაგ: რველის სამაროვანზე ყველაზე ხშირია სამარხებისა და შესაბამისად მიცვალებულთა სამხრეთ-დასავლეთიდან ჩრდილო-აღმოსავლეთისაკენ დამხრობა, ბორნილელეს სამაროვანზე კი ყველაზე ხშირი მიცვალებულთა ჩრდილოეთიდან სამხრეთისაკენ დამხრობის შემთხვევებია (იხ. ცხრილები). ემორჩილებოდა თუ არა ეს წესი რაიმე კანონზომიერებას, ეხლა ძნელი დასადგენია.

არის შემთხვევები, როდესაც კოლექტიურ და წყვილად სამარხებში მიცვალებულები სხვადასხვა მხარეს არიან დამხრობილნი (მაგ: ბორნილელეს 44 სამარხში ერთი მიცვალებული დამხრობილია აღმოსავლეთიდან დასავლეთისაკენ, ხოლო ორი ჩრდილოეთიდან სამხრეთისაკენ; ან ჩითახევის 6 სამარხში ერთი მიცვალებული თუ სამხრეთ-დასავლეთიდან ჩრდილო-აღმოსავლეთისაკენაა დამხრობილი, მეორე პირიქით, ჩრდილო-დასავლეთიდან სამხრეთ-აღმოსავლეთისაკენ და სხვა.

ოთხივე სამაროვანზე მიცვალებულები დაკრძალულია კიდურებმოხრილ მდგომარეობაში, მარჯვენა ან მარცხენა გვერდზე. კოლექტიურ და წყვილად სამარხებში არის შემთხვევები, როცა იქ დაკრძალული ყველა მიცვალებული მარჯვენა ან მარცხენა გვერდზეა დასვენებული ან პირიქით ზოგი მარჯვენაზე, ზოგი მარცხენაზე (ტაბ. VI, XI).

ზოგ შემთხვევაში მიცვალებულებს თავქვეშ დაუმუშავებელი ბრტყელი ქვა – ე.წ. «სასთუმალი» ედო (ტაბ. X_{3,4}). რიგ სამარხებში

კი ძვლები იმდენად ცუდად იყო დაცული, რომ ჭირდა დაკრძალვის პოზის დადგენა (ტაბ. XII).

ვინაიდან ძვლებს ანთროპოლოგიური და კრანოლოგიური კვლევები არ ჩატარებიათ, მიცვალებულთა სქესის შესახებ მხოლოდ მათთვის ჩატარებული ინვენტარის მიხედვით თუ შეგვიძლია მსჯელობა. ამ მხრივ კი მამაკაცად და ქალად მიჩნეულ მიცვალებულთა მარჯვენა თუ მარცხენა გვერდზე დაკრძალვის თვალსაზრისით მყარი კანონზომიერება არ შეინიშნება. არავითარი განსხვავება არ შეიმჩნევა როგორც მოზრდილი ადამიანების, ისე ბავშვების დაკრძალვაში.

ჩითახევის 16 და კვირაცხოვლის 54 სამარხებში მიცვალებულები თითქოს მჯდომარე პოზაში უნდა ყოფილიყვნენ დაკრძალულნი [დამბაშიძე ო., 1973: 38. დამბაშიძე ო. და სხვა, 1981: 20].

რველის 25 და ჩითახევის 15 სამარხებში ადამიანის ჩონჩხი და კრემაციული ურნა არ აღმოჩენილა, სამაგიეროდ ორივე მათგანში იყო სამარხეული ინვენტარი. უნდა ვივარაუდოთ, რომ ისინი სიმბოლურ სამარხებს – ე.წ. «კენოტაფებს» წარმოადგენდნენ [დამბაშიძე ო., 1971: 17; 1973: 26].

იშვიათია სამარხი ინვენტარის გარეშე. ის კრემაციულ ურნებშიც ხშირად ფიქსირდებოდა. ძირითადად გვხვდება სამკაული და სამოსელთან დაკავშირებული ნივთები, იშვიათად კი იარაღი, ხშირად მათ ცეცხლში ყოფნის კვალი ეტყობოდათ. ეს ფაქტი იმაზე მიუთითებს, რომ ისინი მიცვალებულთან ერთად დაუწვავთ. იშვიათად, მაგრამ მაინც არის ისეთი ურნები, სადაც გარდა ადამიანის დამწვარი ძვლებისა არაფერი აღმოჩენილა.

სამკაული და სამოსელთან დაკავშირებული ნივთები (საკინძები, საყურეები, ბალთები და სხვა) ფიქსირდება თვით ჩონჩხის უშუალო სიახლოვეს, რაც იმაზე მეტყველებს, რომ ისინი

მიცვალებულებს სხეულზე ან ტანსაცმელზე ჰკონდათ. სხვა სახის ინვენტარი, როგორცაა საბრძოლო იარაღი და თიხის ჭურჭელი ფიქსირდებოდა სამარხის სხვადასხვა ადგილას, ზოგჯერ მიცვალებულისაგან საკმაოდ დაშორებით, ხშირად კი უშუალოდ მიცვალებულის წინ ან უკან.

ზოგჯერ სამარხში ამა თუ იმ ნივთს სრულიად განსხვავებული, თვალში საცემი ადგილი ეჭირა. ასე მაგალითად, ჩითახევის 85 კრემაციულ სამარხში საგანგებოდ შერჩეულ ბრტყელ ქვაზე იდო ბრინჯაოს სატევარი.

ხშირია შემთხვევები, როცა სამარხებში დადასტურდა საქონლის (როგორც მსხვილფეხა, ისე წვრილფეხა) და ფრინველის ძვლები. განსაკუთრებით კი ეს ფაქტი შეიმჩნევა ჩითახევის სამაროვანზე.

ზოგჯერ კოლექტიურ სამარხებში დაკრძალულ მიცვალებულთაგან ერთ მათგანს გამორჩეული ადგილი ეკავა და სამარხეული ინვენტარიც ხშირად მასთანაა თავმოყრილი (მაგ., ჩითახევის 25 სამარხი).

ურნებში მოთავსებული ძვლების მიხედვით თუ ვიმსჯელებთ, შეიძლება ითქვას, რომ აქ მიცვალებულთა ნაწილობრივ კრემა-ციასთან გვაქვს საქმე, გვამის მთლიანად დაწვისა და ფერფლად ქცევის კვალი არც ერთ ურნაში არ დადასტურებულა. ძვლები ტვინისაგან გაცლილი არაა.

ურნები არ გამოირჩევიან დიდი ზომებით, ამიტომ მათში ადამიანის მთელი ჩონჩხის, თუნდაც დამწვარის მოთავსება შეუძლებელი იქნებოდა. ხშირად ერთ სამარხში რამდენიმე ურნაა ფიქსირებული. ყველა მათგანში იყო ადამიანის დამწვარი ძვლები. ვერაფერს ვიტყვით იმის შესახებ, თუ რამდენი ადამიანის კრემირებული სხეული (ან სხეულის ნაწილი) იყო მათში მოთავსებული.

ძვ.წ. VIII-VI საუკუნეებში აღმოსავლეთ და დასავლეთ საქართველოს (კოლხეთი) სამაროვნები სამარხთა აგებულებისა და დაკრძალვის წესის თვალსაზრისით საკმაოდ განსხვავდებიან ერთმანეთისგან.

აღმოსავლეთ საქართველოში გაბატონებული მდგომარეობა უკავია დაკრძალვის ინჰუმაციურ წესს. სამარხები ძირითადად ორმოსამარხებს, ქვითნაგებ სამარხებს და ე.წ. «ქვაყუთებს» წარმოადგენენ.

მიცვალებულები დაკრძალულნი არიან უმთავრესად კიდურებ-მოხრილ მდგომარეობაში მარჯვენა ან მარცხენა გვერდზე. ძალიან ბევრ სამაროვანზე შეინიშნება მკაცრად დადგენილი კანონზომიერება, როდესაც მარჯვენა გვერდზე მხოლოდ მამაკაცები იყვნენ დაკრძალულნი, ხოლო მარცხენა გვერდზე ქალები. მაგალითად, ასეთი ვითარებაა გვიანბრინჯაო-ადრერკინის ხანის ისეთ გამორჩეულ ძეგლზე, როგორცაა სამთავროს სამაროვანი (კალანდაძე, 1947).

როგორც ზემოთ აღვნიშნეთ, არის რამდენიმე შემთხვევა, როდესაც სამარხებში დადასტურდა ე.წ. «მჯდომარე პოზაში» დაკრძალვა. დაკრძალვის ეს პოზა დადასტურებულია ძვ.წ. VIII-VII საუკუნეებით დათარიღებულ სანთისა (თრიალეთი) [Куртин, 1941: 50-55] და ნულის სამაროვნებზე [Куртин, 1949a: 48-49]. მაგრამ ეს წესი უფრო მეტად ძვ.წ. II-I ათასწლეულების მიჯნით დათარიღებულ სამაროვნებზე გვხვდება. მაგ. ზემო ავჭალაში [ნიორაძე, 1931: 263], წაღვლის სამაროვანზე [რამიშვილი, 2004: 111], წაღვერში [ნიორაძე, 1944: 20-23] ღრმახევისათვის სამაროვანზე [კახიანი, 1977: 31] და სხვა. თუმცა მჯდომარე პოზაში დაკრძალვა საქართველოს ტერიტორიაზე საკმაოდ იშვიათი მოვლენაა და უფრო ე.წ. «განჯა-ყარაბაღული» კულტურისთვისაა დამახასიათებელი [Пиотровский, 1964: 58-60].

აღმოსავლეთ საქართველოში დაკრძალვის წესის თავისებურებებით გამოირჩევა «რკინისკალოს» სამაროვანი, რომელიც არაგვის ხეობაში, ერწოში მდებარეობს. სამარხები შედგება ქვაცარილიანი მოზრდილი ორმოებისგან, რომლებშიც მიცვალებულები რამდენიმე ფენადაა ჩასვენებული. ისე, რომ თითოეული ორმოსამარხი ხშირად 2 ან 3 ერთმანეთზე დაშრევებულ კომპლექსებს შეიცავს. ქვედა ფენის სამარხებში მიცვალებულები ძლიერ მოხრილად არიან ჩასვენებული. ძეგლის გამთხრელების აზრით, ადამიანის ძვლები თანმხლებ ინვენტართან ერთად ძალზე ქაოსურადაა ჩაყრილი, რის გამოც იგი მეორადი დაკრძალვის შთაბეჭდილებას ტოვებს. თითოეულ სამარხეულ კომპლექსს აქვს თავისი ქვაცარილი, რომელიც ძვლებსა და ინვენტარს უშუალოდ ზედ აყრია ან მათშივეა არეული. სამაროვანი ზოგადად ძვ.წ. IX-VII საუკუნეებს განეკუთვნება, ხოლო მისი ყველაზე მძლავრი შრე ძვ.წ. VIII-VII საუკუნეებით თარიღდება [რამიშვილი, ჯორბენაძე, 1964: 19-20].

მეორადი დაკრძალვა ივარაუდება ახალციხის ამირანის გორაზე [ჩუბინიშვილი, 1963: 84] და ტაშ-ბაშში (თრიალეთი) [Куфтин, 1941: 117], ოღონდ გაცილებით ადრეულ პერიოდში ძვ.წ. III ათასწლეულში.

სრულიად უნიკალურია აღმოსავლეთ საქართველოსთვის მოლითის სამაროვანი. იგი მდებარეობს ტაბაწყურის ტბასთან, სოფელ მოლითთან, ზღვის დონიდან 2020 მ სიმაღლეზე. აქ კლდის ნაპრალებში ჩნდებოდა კრემაციული სამარხები, ანუ თიხის ჭურჭელი ადამიანის ფერფლითა და სამარხეული ინვენტარით, რომლებიც ძირითადად სამკაულს და სამოსელთან დაკავშირებულ ნივთებს შეიცავდა: ბრინჯაოს საკინძებს, სამაჯურებს, ქვისა და კვარცის მძივებს და სხვა, რომელთაც ცეცხლში ყოფნის კვალი

ეტყობოდათ. სამაროვანი ძვ.წ. IX-VIII საუკუნეებითაა დათარიღებული [ჩუბინიშვილი, ღამბაშიძე, 1965: 8].

დაკრძალვის კრემაციული წესი დადასტურდა დილომშიც. აქ გაითხარა გორასამარხი, ე.წ. «დასაკრძალავი დარბაზით», სადაც აღმოჩნდა ასამდე თიხის ჭურჭელი, ბრინჯაოსა და რკინის მრავალი ნივთი, ცხენის აღკაზმულობა და სხვა. სამარხი ძვ.წ. VIII-VII საუკუნეებით თარიღდება [Абрамишвили, Бохочадзе и др., 1971: 371].

საკმაოდ ხშირია აღმოსავლეთ საქართველოს ტერიტორიაზე სიმბოლური სამარხები – ე.წ. «კენოტაფები», რომლებსაც ალბათ სხვაგან გარდაცვლილი და დასაფლავებული მიცვალებულების სახელზე მის მშობლიურ კუთხეში მართავდნენ. ვრცელია მათი არსებობის ქრონოლოგიური ჩარჩოც – გვიანბრინჯაოს ხანის ადრეული ეტაპიდან [თუშიშვილი, 1972: 82. კალანდაძე, 1959: 185. რამიშვილი, 2004: 111] ძვ.წ. VII საუკუნემდე (რველის 25 და ჩითახევის 15 სამარხები).

დაკრძალვის ორმაგი წესი – ინჰუმაციური და კრემაციული დადასტურდა გუჯარეთის ხეობაში – მზეთამზეს სამაროვანზე. აქ სამარხის გავრცელებულ ტიპს ორმოსამარხები წარმოადგენდა. მიცვალებულთა უმეტესობა ინჰუმაციურადაა დაკრძალული. თუმცა 4, 17 და 26 სამარხებში კრემაციული დაკრძალვაც დაფიქსირდა. 26 სამარხის იატაკს ცეცხლის კვალი ეტყობოდა, ხოლო შუა ნაწილი გამოირჩეოდა მურა ფერით. ეს გამთხრელების აზრით საყურადღებოა იმით, რომ დაკრძალვის წესიც და სამარხეული ინვენტარიც ძალზე ახლოა კოლხურ კულტურასთან და მისი გავრცელების კიდევ ერთი ახალი კერის დამადასტურებელია [ნასიძე, 1991]. რაც შეეხება 4 და 17 სამარხებს, მათში კრემაციული ურნები აღმოჩნდა ადამიანის დამწვარი ძვლებითა და

სამარხული ინვენტარით. სამივე სამარხი ძვ.წ. VIII-VII საუკუნეებით თარიღდება [ნასიძე, 1990].

ძვ.წ. VIII-VI საუკუნეების სამაროვნებზე (ისევე როგორც გვიანბრინჯაო-ადრერკინის სამაროვნებზე) სამარხთა და მიცვალებულთა დამხრობის თვალსაზრისით რაიმე ზოგადი კანონზომიერება არ შეინიშნება. მიცვალებულები დამხრობილნი არიან თითქმის ყველა მიმართულებით. ზოგჯერ ამა თუ იმ სამაროვანზე ამა თუ იმ მიმართულებით დამხრობას უპირატესი მდგომარეობა უკავია. ამ მხრივ გამონაკლისი არც ბორჯომის ხეობის სამაროვნებია (იხ. ცხრილები I-IV).

როგორც უკვე აღვნიშნეთ, რველის, ჩითახევის, კვირაცხოვლის და ბორნიღელეს სამაროვნები მრავალიარუსიანია, რომლებიც დროის საკმაოდ დიდ მონაკვეთში ძვ.წ. XVI-III საუკუნეებში ფუნქციონირებს. ადრეული ფენის სამარხები ყველა სამაროვანზე ორმოსამარხებს წარმოადგენს. დაკრძალვის წესი გარდა ერთი გამონაკლისისა, ინჰუმაციურია. საკმაოდ მკაცრად დაცული მამაკაცთა მარჯვენა, ხოლო დედაკაცთა მარცხენა გვერდზე დაკრძალვის წესი [ლამბაშიძე ი., 1999: 74]. დამხრობის მხრივ არც ამ სამარხებში შეინიშნება თვალსაჩინო კანონზომიერება. ბორნიღელეს 52 სამარხში დაფიქსირდა კევრზე დაკრძალვის შემთხვევაც, რომელიც ერთადერთია ამ მხარეში [ლამბაშიძე ი., 1999: 74], მაგრამ საკმაოდ გავრცელებულია გვიანბრინჯაოს ხანის სამხრეთ კავკასიის ცენტრალურ და აღმოსავლეთ ნაწილში.

როგორც ადრეული, ასევე ძვ.წ. VIII-VII საუკუნეებით დათარიღებული სამარხები მდიდარია ინვენტარით. თუმცა სხვადასხვა სამარხში ინვენტარის რაოდენობამ და განსხვავებულობამ ი. ლამბაშიძე მიიყვანა დასკვნამდე, რომ ეს მოვლენა «საზოგადოებაში მკვეთრი დიფერენციაციის მანიშნებელი უნდა იყოს, როდესაც

გვარებსა და დიდ ოჯახებში ხდება ქონებრივად და სოციალურად დაწინაურებული ფენის გამოჩენა» [დამბაშიძე ი., 1999: 75].

ცალკე აღნიშვნის ღირსია ჩითახევის 44 სამარხი. ესაა ერთადერთი კრემაციული სამარხი ამ სამაროვნების ძვ.წ. VIII-VII საუკუნეებზე ადრეულ ფენებში. სამარხში აღმოჩნდა ურნად გამოყენებული თიხის დერგი მიცვალებულის დამწვარი ძვლებითა და ინვენტარით. ო. დამბაშიძე ძვ.წ. XVI-XV საუკუნეებით დათარიღებულ ფენაში დაკრძალვის ამ წესის არსებობას მცირეაზიურ იმპულსად მიიჩნევს და ხეთურ სამეფოში ე.წ. «შუა მეფობის» ხანაში საყოველთაოდ გავრცელებულ კრემაციის გავლენას უკავშირებს [დამბაშიძე ო., 1983: 12]. ამ აზრს იზიარებს ი. დამბაშიძეც [დამბაშიძე ი., 1999: 73].

აღმოსავლეთ საქართველოსაგან მკვეთრად განსხვავებული სურათია კოლხეთში, სადაც არსებობს სხვადასხვა სახის სამაროვნები. სამარხთა განსხვავებული ტიპებითა და დაკრძალვის სხვადასხვა წესით ამ მხრივ კოლხეთის ცალკეული რეგიონებიც მკვეთრად განსხვავდებიან ერთმანეთისგან.

ცენტრალური კოლხეთისთვის ძირითადად დამახასიათებელია დიდი კოლექტიური სამარხები, რომელიც შედგებოდა საკულტო მოედნებისა და სამარხი ორმოებისგან. საკულტო მოედანზე ხდებოდა დაკრძალვის რიტუალთან დაკავშირებული მთელი რიგი პროცედურები: მიცვალებულთა საგანგებო დამუშავება და კრემა-ცია. ალბათ აქვე ეწყობოდა ალაპიც. რაც უფრო ხანგრძლივი დროის განმავლობაში და ინტენსიურად ფუნქციონირებდა საკულტო მოედანი, მით უფრო მეტია მისი ფართობი და მძლავრია კულტურული ფენა. საკულტო მოედნის შემადგენელი ნაწილია საძვლე ორმოები ან თხრილები, სადაც კრემირებული ძვლები იფლობოდა. აგრეთვე ქვაყრილები,

რომელიც შესაძლოა საკრემა-ციო ქურების ან სამსხვერპლოების ნანგრევები ყოფილიყო.

ამ ტიპის სამაროვნების მეორე ძირითადი ნაწილია კოლექტიური სამარხი ორმოები, რომლებიც ხშირად განსხვავდებიან ერთმანეთისგან ფორმით (წრიული, ოვალური, მართკუთხა), ზომით, სამარხეული ფენის სიმძლავრით, სამარხეული ინვენტარის რაოდენობრივი და თვისობრივი მაჩვენებლებით. ისინი ძირითადად საკულტო მოედნის პერიმეტრზე არიან განლაგებული. აქ იკრძალებოდა მიცვალებულთა არაკრემირებული ნაწილები ინვენტართან ერთად [პაპუაშვილი, 1998: 15-16].

ასეთი სამაროვნებია: ურეკი [მიქელაძე, 1985: 6-12]; ნიგვზიანი, [მიქელაძე, 1985: 73-93]; ერგეტა, I-IV [პაპუაშვილი, 2000: 55-60]; დღვაბა [ჩუბინიშვილი ნ., 1987: 45-48]; პალური [ოქროპირიძე, ბარამიძე, 1974: 96-123]; მუხურჩა [გოგაძე და სხვა, 1986: 45-55]; ბრილი [ბარამიძე, 1961: 23-24]; ცაიში [პაპუაშვილი, ესებუა, 2000: 48-50] და სხვა.

ისინი ალბათ რამდენიმე ათეული წლის განმავლობაში მაინც ფუნქციონირებდნენ და თითოეულ მათგანზე დაკრძალულ მიცვალებულთა რაოდენობაც შესაბამისად რამდენიმე ასეულს მოითვლიდა.

რაც შეეხება დაკრძალვის რიტუალის პირველ ნაწილს, ანუ მიცვალებულის მდგომარეობას საკულტო მოედანზე მოხვედრამდე, მისი არქეოლოგიური ფიქსაცია ვერ ხერხდება. ზოგი მკვლევარი ფიქრობს, რომ ამ რიტუალის ნაწილს მიცვალებულთა ხეზე დაკიდების უძველესი კოლხური ჩვეულება წარმოადგენდა, რომელიც წერილობით წყაროებშია დაფიქსირებული [მიქელაძე, 1985: 17-20. პაპუაშვილი, 1998: 16] (ამის შესახებ უფრო დაწვრილებით ქვევით გვექნება საუბარი).

ამასთან ზოგიერთ სამაროვანზე (მაგალითად ურეკი) ზემოაღნიშნული ტიპის სამარხების პარალელურად არსებობს ინდივიდუალური სამარხებიც. ორივე ტიპის სამარხებში მასალა აბსოლუტურად იდენტურია და სამარხებიც ერთი პერიოდისანი არიან.

თუ თვალს გადავავლებთ ჩრდილო-აღმოსავლეთ კოლხეთში არსებულ ვითარებას, ამ მხრივ იქ საკმაოდ განსხვავებული და მრავალფეროვანი სურათია. არათუ მთელს ამ მხარეში, არამედ ზოგჯერ ცალკეულ სამაროვნებზეც კი დაკრძალვის რამდენიმე წესი დასტურდება. ამის თვალსაჩინო მაგალითია ძვ.წ. VIII-VI საუკუნეების ძეგლი – წითელი შუქურას სამაროვანი. მასზე დაკრძალვის რამდენიმე წესია დადასტურებული: 1. როდესაც მიცვალებულები გრძელ სამარხ-ორმოებში გამოტოლ მდგომარეობაში იყვნენ დასვენებულნი; 2. როდესაც მიცვალებულები მარჯვენა გვერდზე კიდურებმოხრილები დაუმარხავთ; 3. მეორადი დაკრძალვა, როდესაც მიცვალებულის ძვლებს და არა მთელ ჩონჩხს სპეციალურ ოვალური ფორმის ორმოებში ფლავდნენ ან ასევე სპეციალურ ჭურჭელში ათავსებდნენ, რომელიც ორმოში თავით დაბლა იდგმებოდა [Трапш, 1969: 149]. ყველა ტიპის სამარხი ერთ ტერიტორიაზეა დადასტურებული. სამარხეული ინვენტარიც ერთნაირია და ძეგლიც ძვ.წ. VIII-VI საუკუნეებით თარიღდება [Трапш, 1969: 150].

ამავე პერიოდის ძეგლია გუადიხუს სამაროვანი, სადაც დაფიქსირდა მიცვალებულთა სრული და ნაწილობრივი კრემაცია ოვალური ფორმის ორმოებში [Трапш, 1969: 46]. ეშერის სამაროვანზე კი მიცვალებულები თიხის ჭურჭლებში, ე.წ. ოსუარიუმებში არიან დაკრძალულნი კრემაციის გარეშე [Куфтин, 1949b: 92-93].

დაკრძალვის ორგვარი წესია დადასტურებული კოლხეთის უკიდურეს ჩრდილო-დასავლეთ პერიფერიებშიც, კერძოდ ბრილის

სამაროვანზე. აქ გვხვდება, როგორც ინჰუმაციური, ისე კრემაციული სამარხები. კრემაცია აქ უშუალოდ სამარხებში ხდებოდა [ბარამიძე, 1998: 247].

როგორც ვხედავთ, დასავლეთ საქართველოს ტერიტორიაზე გავრცელებული ყოფილა დაკრძალვის რამოდენიმე რიტუალი: მეორადი დაკრძალვა ნაწილობრივი კრემაციით, სრული კრემაცია, მეორადი დაკრძალვა თიხის ჭურჭელში, დაკრძალვა ე.წ. ოსუარიუმებში და სხვა. ერთ-ერთი ყველაზე გამორჩეული თავისებურება, რაც ბორჯომის ხეობის რკინის ფართო ათვისების ხანის სამარხებს ახასიათებთ, არის ერთ სამაროვანზე და ხშირად ერთ სამარხში დაკრძალვის ორგვარი წესის არსებობა – ინჰუმაციურის და კრემაციულის.

რით შეიძლება ეს აიხსნას? შეიძლება დავუშვათ რამდენიმე ვერსია. მათ შორის ის, რომ ეს ვითარება შესაძლოა ეთნიკურ-რელიგიური სხვაობით იყოს გამოწვეული. ამ საკითხზე აზრი გამოთქვას ო. ღამბაშიძემ და ი. ღამბაშიძემ [ღამბაშიძე ო. ღამბაშიძე ი., 1987: 44]. ბორჯომის ხეობაში კრემაციული სამარხების გამოჩენას ისინი ძვ.წ. VII საუკუნეში ფრიგიის სამეფოს – «მუშქების ქვეყნის» განადგურებას უკავშირებენ, როდესაც მცირე აზიასა და ახლო აღმოსავლეთში დიდი პოლიტიკური კატაკლიზმების შედეგად ეთნიკური მასების გარკვეულ მოძრაობასაც უნდა ჰქონოდა ადგილი. კერძოდ ძვ.წ. 676 წელს არსებობა შეწყვიტა ფრიგიის სამეფომ ანუ «მუშქების ქვეყანამ» და მოხდა მუშქების, ანუ მოსხების – «ხეთიზებული მესხური ტომების» ჩრდილოეთით გადმონაცვლება. აქ, სამხრეთ კავკასიის სამხრეთ რეგიონებში ისინი შეერწყნენ მკვიდრ მოსახლეობას და მოხდა ამ ორი ეთნიკურ-რელიგიური ერთობის შერწყმა რელიგიური თვითმყოფადობის შენარჩუნებით. ამის დასტურად ო. ღამბაშიძე და

ი. ღამბაშიძე ე.წ. «შერეულ» სამარხებს მიიჩნევენ [ღამბაშიძე ო., ღამბაშიძე ი., 1987: 40-41].

გ. მელიქიშვილის აზრით, მუშქები (მოსხები, მესხები) ქართველური ტომებია, რომლებმაც ძვ.წ. XII საუკუნეში ისტორიული საქართველოს სამხრეთ-დასავლეთ რაიონებიდან მცირე აზიის სიღრმეში შეადწიეს და იქ დამკვიდრების შემდეგ, რკინის მეტალურგიის წყალობით, სოციალური და კულტურული განვითარების თვალსაზრისით წინ სწრაფად წაიწიეს. ძვ.წ. VIII-VII საუკუნეებში მცირე აზიაში უკვე არსებობენ მსხვილი სახელმწიფოებრივი წარმონაქმნები. რომელთა შემადგენლობაში შედიოდა მცირე აზიელი მუშქები და თაბალებიც. ამ პერიოდში, განსაკუთრებით მითას (ბერძნული წყაროების მიხედვით მიდასის) მეფობის დროს «მუშქების ქვეყანა» მცირე აზიის უძლიერეს სახელმწიფოს წარმოადგენდა. თვით მუშქები კი ამ სახელმწიფოს მოსახლეობის მხოლოდ გარკვეულ ნაწილს შეადგენდნენ და ძირითადად მის ჩრდილო-აღმოსავლეთ ნაწილში ცხოვრობდნენ [Меликишвили, 1959: 226-230].

ზოგი მკვლევარის აზრით, ფრიგია («მუშქების ქვეყანა») იყო კონფედერაციული სახელმწიფო, რომლის ძირითად სეგმენტს ინდოევროპელი ფრიგიელები (რომელთა დედაქალაქი იყო გორდიონი) და პონტოელი წარმოშობის მუშქები და თაბალები წარმოადგენდნენ (დედაქალაქი მაზაკა – ცეზარეა) [Barnet, 1967: 12] ამ სამეფოს მმართველებმა თავიანთი ძალაუფლება გაავრცელეს მცირე აზიის არა მხოლოდ აღმოსავლეთ, არამედ ცენტრალურ და დასავლეთ ნაწილებზეც. ამიტომაც აღმოსავლური – ასურული და ურარტული წყაროები ამ სახელმწიფოს „მუშქების სამეფოს“ უწოდებენ მათთან ახლოს მცხოვრები ტომის სახელის მიხედვით, ხოლო ბერძნული წყაროები, ასევე მათთან ახლოს მცხოვრები

ინდოევროპელი ფრიგიელების სახელის მიხედვით – «ფრიგიის სამეფოს».

როგორც უკვე აღვნიშნეთ, ძვ.წ. 676 წელს ფრიგიის, იგივე მუშქების სამეფომ არსებობა შეწყვიტა. ძველბერძნული ტრადიცია ამ მოვლენას კიმერიელების შემოსევას უკავშირებს, თუმცა დღეს მეცნიერებაში გაბატონებული მოსაზრების თანახმად ფრიგიის სამეფო ურარტუსა და კიმერიელთა ერთდროული ლაშქრობის შედეგად განადგურდა [Меликишвили, 1959: 226-230].

ქართველური ტომები მუშქები, რომლებიც დიდი, მრავალეროვნული სახელმწიფოს შემადგენლობაში შედიოდნენ ამ დროისათვის უკვე «ხეთიზებულნი» იქნებოდნენ [Меликишвили, 1959: 229]. სწორედ მათი ნაწილი დაიდრა საქართველოს სამხრეთ-დასავლეთ რეგიონებისაკენ, ე.ი. იმ ადგილებისაკენ, საიდანაც ისინი ძვ.წ. XII საუკუნეში მცირე აზიაში გადასახლდნენ (თუმცა არქეოლოგიურმა გათხრებმა ფრიგიაში, კერძოდ, მისი დედაქალაქის გორდიონის შესწავლამ აჩვენა, რომ შემოსევების შემდეგ აქ ცხოვრება სულაც არ წყდება, პირიქით საკმაო ინტენსივობითაც გრძელდება. ეს შემოსევები არ ატარებდა გამანადგურებელ ხასიათს. ამდენად მუშქების ერთბაშად აყრისა და ჩრდილოეთისაკენ მასიური ლტოლვის საფუძველიც არ არსებობდა. გ. მელიქიშვილი მიიჩნევდა, რომ მუშქების ჩრდილოეთისაკენ გადმონაცვლება საკმაოდ ხანგძლივი პროცესი უნდა ყოფილიყო). ამ ტალღის შემოტანილად მიიჩნევენ ო. ღამბაშიძე და ი. ღამბაშიძე ბორჯომის ხეობაში დაკრძალვის კრემაციულ წესს [ღამბაშიძე ო., ღამბაშიძე ი., 1987: 40-41].

მათი თეორიის თანახმად ე.წ. «შერეული» სამარხების არსებობაც ამ მოვლენას უკავშირდება. ე.ი. კრემირებული მიცვალებულები «მოსულები» იყვნენ, ხოლო ინჰუმაციურად დაკრძალულები – ადგილობრივები. ამ შემთხვევაში დაკრძალვის ორივე წესის ერთ

სამარხში არსებობა უნდა მიუთითებდეს, რომ ამ სამარხში დაკრძალული ყოფილა «მოსულიც» და «ადგილობრივიც», ანუ ეს არის საოჯახო სამარხი, რომლის წევრთაგან (ვთქვათ ცოლ-ქმარი) ერთი «მოსულია», მეორე კი «ადგილობრივი». ამასთან თითოეული მათგანი თავიანთ რწმენას მისდევდა და აღიარებდა. რამდენად შესაძლოა, რომ იმ დროს ასეთი რელიგიური შემწყნარებლობა ყოფილიყო ძნელი სათქმელია, მაგრამ თუკი ასეთ რამეს ადგილი მართლაც ჰქონდა, ეს ამ ხალხის ეთნიკური ერთობითაც შეიძლება აიხსნას. ე.ი. ადგილობრივ მოსახლეობასა და მცირე აზიელ «მუშქებს» შორის კავშირი არ გაწყვეტილა. ყოველ შემთხვევაში გამოდის, რომ სამხრეთ საქართველოს ტერიტორიაზე მცხოვრებ ხალხს ახსოვს თავიანთი მცირე აზიაში გადახვეწილი მოძმეები. როდესაც მათ გაუჭირდათ და იქიდან გამოდევნეს, უპრობლემოდ მიიღეს, შეიფარეს და შეითვისეს. თუმცა ძვ.წ. XII საუკუნიდან ძვ.წ. VII საუკუნემდე დიდი დროა გასული. შეიძლება მუშქებმა ამ ხნის მანძილზე ძლიერი «ხეთიზაციაც» განიცადეს. მაგრამ მთლიანად მაინც არ «გახეთდნენ». ისევე, როგორც არ გათურქდნენ თურქეთში საუკუნეების მანძილზე მცხოვრები ქართველები და არ გასპარსელდნენ ფერეიდნელები.

მუშქების ეთნიკური ვინაობის შესახებ მეცნიერებაში სხვა მოსაზრებებიც არსებობს: ერთ-ერთის თანახმად მუშქები ბალკანურ-თრაკიული მოდგმის ინდოევროპელი ტომები იყვნენ, რომლებიც მცირე აზიაში ძვ.წ. XIII საუკუნეში ე.წ. «ზღვის ხალხებთან» ერთად მოვიდნენ [Kretschmer, 1886. Goetze, 1936. Георгиев, 1960: 38. Дяконов, 1968: 21].

არსებობს მესამე მოსაზრება, რომლის მიხედვითაც მუშქები სომხების წინაპრები იყვნენ, ან ყოველ შემთხვევაში ერთ-ერთი იმ ელემენტთაგანი, რომელიც საფუძვლად დაედო სომხური ეთნოსის

ჩამოყალიბებას [Пиотровский, 1959: 129. Копанян, 1948: 171. Еремян, 1952: 72] და სხვა.

ყველაზე დამაჯერებლად მაინც იმ მეცნიერთა მოსაზრება გამოიყურება, რომლებიც მუშქებს (მოსხებს) ქართველურ ტომებად მიიჩნევს [ბაქრაძე, 1871: 22; 1877; 1899: 28. ჯანაშვილი, 1896: 19. ჯავახიშვილი, 1979: 60-62. მელიქიშვილი, 1954: 305, 410, 420; 1965, 82-101. მიქელაძე, 1974: 30-31. ჯანაშია, 1952: 3-65. ხაზარაძე, 1984. Хаханов, 1902: 1-64. Меликишвили, 1959: 104].

ჩვენც სავსებით ვიზირებთ ამ მოსაზრებას.

სხვა საკითხია, მართლა უკავშირდება თუ არა ბორჯომის ხეობაში დადასტურებული დაკრძალვის კრემაციული წესი მუშქებს (მოსხებს, მესხებს) და მათ მოძრაობას მცირე აზიიდან სამხრეთ კავკასიისაკენ?

როგორც უკვე ითქვა, ეს მოვლენა ძვ.წ. VII საუკუნის დასაწყისში უნდა დაწყებულიყო. მაშინ, როდესაც თვით ო. ღამბაშიძე, ზოგიერთ კრემაციულ და «შერეულ» სამარხს მათში აღმოჩენილ გარკვეულ ნივთებზე დაყრდნობით არც თუ უსაფუძვლოდ, უფრო ადრეული ხანით ათარიღებს. მაგ: ბორნიღელეს 8 კრემაციულ სამარხს ძვ.წ. VIII საუკუნისა და ძვ.წ. VII საუკუნის I ნახევრით [ღამბაშიძე ო. და სხვა, 1984]; ჩითახევის 76¹ სამარხს ძვ.წ. VIII საუკუნით, 84 სამარხს კი ძვ.წ. IX–VIII საუკუნეებით და ა.შ. [ღამბაშიძე ო., 1975].

ო. ღამბაშიძისა და ი. ღამბაშიძის მოსაზრებას გამოეხმაურა გერმანელი არქეოლოგი ი. მოტცენბეკერი თავის ნაშრომში «მოსულები მესხეთში?» [Motszenbaker, 1997]. მან არ გაიზიარა მოსაზრება იმის შესახებ, რომ დაკრძალვის კრემაციული წესი სამხრეთიდან შემოტანილია. დაწვრილებით განიხილავს რა ჩითახევის 32 და ბორნიღელეს 8 სამარხებს, მოტცენბეკერი ასკვნის, რომ აქ აღმოჩენილი კრემაციული ურნები და სხვა

კერამიკული ჭურჭელი ადგილობრივი ტრადიციების მატარებელია; ჭურჭლის ზოგიერთი ტიპი კი ახლო მსგავსებას იჩენს სინქრონული ხანის კოლხურ კერამიკასთან. კოლხურ მასალასთან პოულობს დიდ სიახლოვეს ბრინჯაოს ინვენტარიც: ცული, შუბისპირი, სატევარი და ა.შ. მკვლევარის აზრით, თუ თვალს გადავაკვლებთ გვიანბრინჯაო-ადრერკინის ხანის სამაროვნებზე დაკრძალვის კრემაციული წესის გავრცელების არეალს, დავრწმუნდებით, რომ მათი დიდი უმრავლესობა დასავლეთ კავკასიაზე მოდის. ამასთან, ამ სამარხების (ჩითახევის 32 და ბორნიღელის 8) ინვენტარი არ მოწმობს ამ რეგიონში ახალი ეთნიკური ტალღის შემოდინებას. განსხვავება დაკრძალვის წესში კი შესაძლოა ცალკეული ინდივიდებისადმი განსაკუთრებული დამოკიდებულებით აიხსნას. ამის არგუმენტად ი. მოტცენბეკერს ბორნიღელეს 8 და ჩითახევის 32, აგრეთვე თრელიგორების 16 და 24 კრემაციული სამარხების მდიდრული ინვენტარი მოაქვს. მიუხედავად იმისა, რომ მკვლევარი არ იზიარებს მოსაზრებას სამხრეთიდან ახალი ეთნიკური მასის შემოდინების შესახებ, ასევე არ გამორიცხავს სამხრეთული კულტურების (სომხეთი, მცირე აზია) ძლიერ გავლენას. ძვ.წ. I ათასწლეულის პირველ მესამედში, რომელიც მისი აზრით ურარტუდან მომდინარეობდა [Moszenbaker, 1997: 351].

ბორჯომის ხეობაში კრემაციული სამარხების წარმომავლობის საკითხს შევეხეთ ჩვენც ნაშრომში: «დაკრძალვის წესი ბორჯომის ხეობაში ძვ.წ. VIII-VI საუკუნეებში» [კვირკვია, 1999: 37-40], სადაც არ გავიზიარეთ მოსაზრება კრემაციის სამხრეთიდან «ხეთიზებული მესხების» მიერ შემოტანის შესახებ და იგი კოლხურ სამყაროს დავუკავშირეთ. თუმცა აღსანიშნავია ისიც, რომ ბორჯომის ხეობის კრემაციული და ე.წ. «შერეული» სამარხების სრული ანალოგია არც კოლხურ სამყაროში ეძებნებათ. აქ არ გვხვდება დიდი

კოლექტიური სამარხები – ე.წ. «სამძვლეები» ისე როგორც პალურში [ოქროპირიძე, ბარამიძე, 1977: 95-100], ნიგვზიანში [მიქელაძე, 1985: 71] ან ურეკში [მიქელაძე, 1985: 15-18]. ისინი არც ბრილის [გობეჯიშვილი, 1959: 191] და «წითელ შუქურას» [Трапш, 1969: 149-150] სამარხებს ჰგვანან, სადაც კრემაცია უშუალოდ სამარხ ორმოებში ხდებოდა. (ამ მხრივ გამონაკლისი შეიძლება იყოს გუჯარეთის ხეობაში, მზეთამზეს სამაროვნის 26 სამარხი, რომელზეც ზემოთ უკვე გვქონდა საუბარი [ნასიძე, 1990]). არაა აღმოჩენილი უშუალოდ სამაროვნის სიახლოვეს მდებარე «კრემაციული მოედნები», რომლებიც საკმაოდ დამახასიათებელია კოლხეთისათვის. არ დასტურდება სრული კრემაცია, როგორც მაგალითად ურეკში [მიქელაძე, 1985: 15-18] ან გუადიხუზე [Трапш, 1969: 46-50]. ასე რომ, კოლხურ სამყაროსთან ამ მხრივ განსხვავება მეტია, ვიდრე საერთო (საერთოა ნაწილობრივი კრემაცია), მაგრამ ჩვენის აზრით, ეს მაინც არ გამორიცხავს შესაძლებლობას, რომ აქაც სწორედ კოლხეთისთვის დამახასიათებელ მეორად დაკრძალვასთან გვქონდეს საქმე. მით უმეტეს, რომ თვით კოლხეთშიც ამ მხრივ საკმაოდ განსხვავებული სურათია და ცალკეული რეგიონებიც გარკვეული თავისებურებებით გამოირჩევა, (ცენტრალური კოლხეთი, ჩრდილო-აღმოსავლეთ კოლხეთი, ბრილი). ამ არგუმენტს აძლიერებს სამარხეული ინვენტარიც, სადაც კოლხური კულტურის ძალიან ძლიერი გავლენა იგრძნობა (ამის შესახებ უფრო დაწვრილებით მომდევნო თავებში გვექნება საუბარი). დაკრძალვის კრემაციული წესი კოლხეთშიც და ბორჯომის ხეობაშიც ძვ.წ. VIII საუკუნიდან იჩენს თავს.

კოლხურ სამაროვნებზე დაკრძალვის სხვადასხვა წესის არსებობას მ. ტრაპში მიცვალებულთა სხვადასხვა სოციალური მდგომარეობით ან სხვადასხვაგვარი სიკვდილით ხსნიდა [Трапш 1969; 149-150]. მ. ბარამიძე ამ მოსაზრებას არ იზიარებს. მისი

აზრით, ვინაიდან სამარხში (საუბარია წითელი შუქურას სამაროვანზე) დაახლოებით ერთნაირი ნივთებია ფიქსირებული, სხვაობა დაკრძალვის წესში მიცვალბულთა სოციალური მდგომარეობით არ უნდა აიხსნებოდეს [ბარამიძე, 1998: 246]. ასევე უსაფუძვლოდ მიაჩნია მ. ბარამიძეს გუადიხუს და წითელი შუქურას სამაროვნების სხვადასხვა ეთნიკური ჯგუფისადმი მიკუთვნების მცდელობა, ვინაიდან ამ ორ სამაროვანზეც მასალა აბსოლუტურად იდენტურია [ბარამიძე, 1998: 246-247].

ჩვენ სავსებით ვიზიარებთ მ. ბარამიძის აზრს და ვთვლით, რომ ბორჯომის ხეობაში არა თუ ერთ სამაროვანზე, არამედ ერთ სამარხში დაკრძალვის ორგვარი წესის არსებობა კიდევ უფრო ამყარებს მის შეხედულებას.

განიხილავს რა გუადიხუს სამაროვანს მ. ბარამიძე არ გამორიცხავს სხვადასხვა წესით დაკრძალულ მიცვალბულთა სქესობრივ სხვაობას. ამის საფუძველს მას აძლევს სამარხული ინვენტარის ანალიზი, როდესაც ერთი ტიპის სამარხში, სადაც სრული კრემაციას დადასტურებული ძირითადად «ქალური» ინვენტარი ჭარბობს (სამაჯურები, ფიბულა, სასაფეთქლე რგოლი, ხატისუღელი, მძივები და სხვა), ხოლო მეორე ტიპის სამარხებში, სადაც ადგილი აქვს მიცვალბულთა ნაწილობრივ კრემაციას - «მამაკაცური» ინვენტარი (ცულები, შუბისპირი, დანები და სხვა) [ბარამიძე, 1998: 248]. ბორჯომის ხეობის სამარხები ამ ვარაუდის საშუალებასაც არ იძლევა, ვინაიდან კრემაციულ ურნებში დადასტურებულია როგორც «ქალური» ისე «მამაკაცური» ინვენტარი, ე.ი. ამ წესით ორივე სქესის წარმომადგენლები იმარხებოდნენ.

გამორიცხავს რა ზემოაღნიშნულ ვერსიებს (სხადასხვაგვარად დაკრძალულ მიცვალბულთა ეთნიკურ და სოციალურ სხვაობას), მ. ბარამიძე ამ მოვლენის თავისებურ ახსნასაც გვთავაზობს: «ხომ არ შეიძლება ვიფიქროთ» – წერს ის, რომ «განსხავება ერთი და

იგივე სამაროვანზე არსებულ ქრონოლოგიურად თანა-დროულ დაკრძალვის წესში, ერთი ეთნიკური ჯგუფის შიგნით სხვადასხვა საგვარეულო ჩვეულებით აიხსნას?” ამის საფუძველს მას მერხეულის სამაროვანი აძლევს, რომელიც მცირე მოცულობის გამო (40 კვ. მ) მხოლოდ საგვარეულო სასაფლაო თუ შეიძლება ყოფილიყო და სადაც დაკრძალვის მხოლოდ ერთგვარო-ვანი წესი დაფიქსირდა – მიცვალებულთა მეორადი დაკრძალვა ნაწილობრივი კრემაციით [ბარამიძე, 1977: 25-26].

ამ მოსაზრებას რა თქმა უნდა აქვს არსებობის უფლება და გარკვეული საფუძველიც, მაგრამ მაინც ძნელი დასაჯერებელია, იმ დროინდელი საზოგადოების პატარა უჯრედში (იმდენად პატარაში, რომ მიცვალებულებს ერთ სასაფლაოზე ვრძალავდნენ), ესოდენი მულტირელიგიურობის არსებობა. დაკრძალვის წესი ძირითადად რელიგიურ რწმენა-წარმოდგენებთანაა დაკავშირებული. განვითარების რაც უფრო დაბალ საფეხურზე დგას ორგანიზებული საზოგადოებრივი ჯგუფი და რაც უფრო პატარაა იგი, მით უფრო მეტი საერთო ღირებულების გარშემოა გაერთიანებული. ამ ღირებულებათა შორის კი რელიგიას, რომელიც იმდროინდელი საზოგადოების ძირითად იდეოლოგიას წარმოადგენდა, ალბათ უპირველესი ადგილი ეჭირა.

როდესაც მადნისჭალის სამაროვანზე (ძვ.წ. XV-XIV ს.ს.) არსებულ ვითარებას განიხილავს, სადაც ერთდროულად სამარხთა რამდენიმე ტიპი თანაარსებობდა (გორასამარხები, ორმოსამარხები, ქვისსამარხები). ნ. თუშიშვილი მიდის იმ დასკვნამდე, რომ ეს გარემოება სოციალური და ქონებრივი დიფერენციაციით უნდა ყოფილიყო გამოწვეული [თუშიშვილი, 1972: 81-82].

კოლხურ ტომებში გავრცელებული მეორადი დაკრძალვის შესახებ ბერძნულ-რომაული წერილობითი წყაროებიც მოგვითხრობენ. მაგალითად, აპოლონიოს როდოსელის «არგონავტიკა»,

რომელიც ძვ.წ. III საუკუნეშია შექმნილი [აპოლონიოს როდოსელი 1970: 187]. მასზე უფრო ადრეულია ნიმფოდორე სირაკუზელის «პერიპლუსი» [ურუშაძე, 1964: 329], სადაც ასევე მამაკაცთა მეორად დაკრძალვის რიტუალზეა საუბარი კრემაციის გარეშე. «კოლხეებში არ არის მიღებული მიცვალებულ მამაკაცთა არც დაწვა, არც მიწაში ჩაფვლა. გვამებს ისინი ნედლ ტყავში ახვევენ და ხეებზე კიდებენ, ქალებს კი მიწაში ასაფლავებენ» [Латышев, 1886: 698]. მსგავს ცნობებს გვაწვდის ახ.წ. I საუკუნეში მოღვაწე ნიკოლოზ დამასკელი. ასევე II საუკუნის ბოლოსა და III საუკუნის დასაწყისში მოღვაწე კლაუდიუს ელენიუსი და სხვები [Латышев, 1886: 419]. მაგრამ ამ ავტორების თანადროულ კოლხეთში მათ მიერ მოყვანილი ცნობები არქეოლოგიურად არ დასტურდება. ე.ი. ისინი უფრო ძველი ცნობებით სარგებლობდნენ. აღსანიშნავია ისიც, რომ აპოლონიოს როდოსელისა და ნიმფოდორე სირაკუზელის ცნობების თანახმად მეორადი დაკრძალვის რიტუალი მხოლოდ მამაკაცთა მიმართ გამოიყენებოდა, ხოლო ქალებს ჩვეულებრივ მიწაში ფლავდნენ. ნიკოლოზ დამასკელი და კლაუდიუს ელენიუსი კი ამგვარი სხვაობის შესახებ არაფერს ამბობენ.

აფხაზეთში მეორადი დაკრძალვის რიტუალს აღწერენ XVII საუკუნეში მოღვაწე იტალიელი მისიონერები. არქანჯელო ლამბერტი [Арканджело Ламберти, 1913: 189-190] და თურქი მოგზაური ევლია ჩელები [ევლია ჩელები, 1971: 104].

ძალიან საყურადღებოა XIX საუკუნის აფხაზი მოღვაწის სოლომონ ზვანბას მიერ აღწერილი აფხაზთა ერთი ჩვეულება, როდესაც მეხით მოკლულ ადამიანს ან საქონელს ათავსებენ ოთხ ბოძზე აღმართულ სპეციალურ ხის კოშკში მანამ, სანამ მისგან მხოლოდ ძვლები არ დარჩებოდა. ამის შემდეგ კი ძვლებს მიწაში მარხავდნენ [Званба, 1955: 67-68]. მსგავს ცნობებს გვაწვდიან ნ. ჯანაშია [Джанашия, 1960: 67-68], Иналафа: 1965, 531-532] და სხვები.

ჩვენის აზრით, ბორჯომის ხეობის სამაროვნებზე დაკრძალვის განსხვავებული წესების არსებობა ყველაზე მეტად სწორედ სხვადასხვა ვითარებაში გარდაცვლილ ადამიანთა სხვადასხვაგვარად დაკრძალვით უნდა აიხსნას, ანუ ხომ არ შეიძლება ვივარაუდოთ, რომ კრემაციული სამარხები არაბუნებრივი სიკვდილით გარდაცვლილი ადამიანებისა უნდა ყოფილიყო? ამ ვარაუდს აძლიერებს სტატისტიკური მონაცემებიც: ბორნიღელეს სამაროვანზე, სადაც ამ პერიოდის 65 სამარხი გაითხარა, კრემაციული ურნა დაფიქსირდა მხოლოდ 33 სამარხში, ჩითახევის სამაროვანის 44 სამარხიდან მხოლოდ 9-ში, ხოლო კვირაცხოვლის შვიდი სამარხიდან ერთში.

კატეგორიულად უნდა გამოვრიცხოთ ამ მოვლენის ახსნა სოციალური სხვაობით იმ მარტივი მიზეზის გამო, რომ განსხვავებით კოლხური სამაროვნებისაგან, ბორჯომის ხეობაში დაკრძალვის ინჰუმაციური და კრემაციული წესი თანაარსებობს ერთ სამარხში, ე.ი. ერთ ოჯახში.

კოლხური სამაროვნების დათარიღების შესახებ ჯერაც არაა ერთი აზრი ჩამოყალიბებული. თუმცა უდავოა, რომ ამ სამაროვანთა ძირითადი შრე ძვ.წ. VIII-VII საუკუნეებით თარიღდება, მხოლოდ ზოგიერთი სამაროვნის ზედა ქრონოლოგიური ზღვარი გადმოდის ძვ.წ. V საუკუნის I ნახევარში (მერხეული, პალური, ლარილარი და სხვა). ძვ.წ. VIII-VII საუკუნეებით თარიღდება აგრეთვე ბორჯომის ხეობის ჩვენთვის საინტერესო სამარხებიც.

მეცნიერებაში არსებობს სხვადასხვა აზრი კავკასიაში დაკრძალვის კრემაციული წესის გენეზისისა და გავრცელების გზების შესახებ. მ. ტრაპში თვლიდა, რომ კოლხურ სამყაროში კრემაცია ძვ.წ. VIII საუკუნეში ჩნდება და რომ მისი წარმოშობისა და სადაურობის ძიებამ დადებითი შედეგი ვერ გამოიღო [Трапш, 1968: 48].

სამხრეთ კავკასიაში კრემაციის ყველაზე ადრეული ფაქტები ცნობილია ძვ.წ. III ათასწლეულის II ნახევარით დათარიღებულ ძეგლებზე [Ивановский, 1811: 39]. უფრო მეტი შემთხვევებია კრემა-ციისა შუაბრინჯაოს ხანაში. გვიანბრინჯაოს ხანიდან კრემაციულ სამარხთა რიცხვი უფრო მატულობს, იგი საკმაოდ გავრცელებულია ძვ.წ. II ათასწლეულის ბოლო და ძვ.წ. I ათასწლეულის საწყისი საუკუნეებით დათარიღებულ ე.წ. «ხოჯალარ-ქედაბეკურ» ძეგლებზე [Ивановский, 1911: 148-157]. ძვ.წ. VIII-VII საუკუნეებში აღმოსავლეთ და ცენტრალურ სამხრეთ კავკასიაში კრემაციული სამარხები დიდ იშვიათობას წარმოადგენდა [Абрамишвили, Бохочадзе и др., 1971:370-371] და მხოლოდ კოლხური სამყაროსთვის იყო ძალზე დამახასიათებელი [Козенкова, 1982a: 27].

ძვ.წ. I ათასწლეულის I მეოთხედიდან დათარიღებული არარატის მთის სიახლოვეს, სოფ. მალაქლუსთან აღმოჩენილი კრემაციული სამაროვანი – ე.წ. «კოლუმბარიუმი», რომელიც კლდოვან მიწაში ჩადგმულ ურნებს წარმოადგენდა. სამაროვანი საგულდაგულოდ იყო ქვებით დაფარული, თვით ურნები კი თიხის ჯამებით თავდახურული. სამარხული ინვენტარი – რკინის დანები, შუბისპირები, ისრისპირები, სპილენძის ჭურჭელი და სამკაული ურნების გვერდით იყო დაწყობილი. ურნებში მხოლოდ ფერფლი დადასტურდა, რაც იმაზე მეტყველებს, რომ მიცვალებული მთლიანად იწვებოდა. ინვენტართაგან ზოგიერთს, მაგ სამკაულსა და მძივებს აჩნდათ ცეცხლში ყოფნის კვალი – ე.ი. მიცვალებულებს ჩაცმულებს წვავდნენ, თუმცა ზოგიერთ სამკაულს, მაგ. სამაჯურებს ცეცხლის კვალი არ ეტყობოდა. ურნებად ყოველთვის ერთნაირი, წითელი, ვიწროყელიანი, პრიალა ზედაპირიანი ჭურჭელი გამოიყენებოდა, რომელიც ასეთივე ფერისა და ფაქტურის მქონე ჯამებით იყო თავდახურული. ყველა ჭურჭელი

ცალ მხარეს იყო გახვრეტილი (როგორც ჩანს, ფერფლის ჩაყრის წინ), რადგან ისინი ადრე ალბათ საყოფაცხოვრებო დანიშნულებით გამოიყენებოდა. ბ. კუფტინი ამ სამაროვანის არარატის მთასთან არსებობას სამხრეთ კავკასიაში ვანის სამეფოს ექსპანსიით ხსნის და მას ურარტული გარნიზონის სასაფლაოდ მიიჩნევს. ერთადერთი ინჰუმაციურად დაკრძალული მიცვალებული კი, რომელიც ინვენტარის გათვალისწინებით ქალი უნდა ყოფილიყო. ბ. კუფტინის აზრით, შეიძლება ადგილობრივი მცხოვრები – ურარტული ჯარისკაცის ცოლი იყო და როგორც ჩანს, თავისი ერის ტრადიციისამებრ დაასაფლავეს [Куфтин, 1944: 69-78].

ურარტულ «კოლუმბარიუმს» რამდენადმე წააგავს მოლითის სამაროვანზე აღმოჩენილი კრემაციული ურნები. ისევე როგორც მალაქლუში, აქაც ურნები კლდოვან მიწაში (ფაქტიურად კლდის ნაპრალებში) ყოფილა მოთავსებული. მაგრამ მალაქლუს «კოლუმბარიუმისაგან» განსხვავებით აქ ჭურჭელი ყოფილა გახვრეტილი. სამწუხაროდ ძეგლის გამომქვეყნებლები არ აზუსტებენ, ურნებში სრული კრემაცია დაფიქსირდა თუ მხოლოდ ნაწილობრივი, რაც ამ შემთხვევაში ძალზე მნიშვნელოვანია. თუმცა უამისოდაც «კოლუმბარიუმისაგან» მას კიდევ ბევრი არსებითი ნიშანი განასხვავებს. კერძოდ ის, რომ აქ სამარხეული ინვენტარი შედგება მხოლოდ სამკაულისაგან და ისიც ურნებში არ იყო მოთავსებული. ურნები არ იყო გახვრეტილი და როგორც ჩანს, არც ერთგვაროვანი. სამაროვანი ძვ.წ. IX-VIII საუკუნეებითაა დათარიღებული [ჩუბინიშვილი, დამბაშიძე, 1965: 8].

სამხრეთ კავკასიაში დაკრძალვის წესის გავრცელების თავისებური სქემა შემოგვთავაზა ვ. კოზენკოვამ [Козенкова, 1982a: 14-33]. მ. ტრაპშის მოსაზრების საწინააღმდეგოდ კოზენკოვას მიაჩნია, რომ დასავლეთ საქართველოში დაკრძალვის კრემაციული წესი შემოსულია ჩრდილოეთ კავკასიიდან, კერძოდ კი რუხტიდან

(ჩრ. ოსეთი), საიდანაც ის ჯერ მეზობელ რაჭის ტერიტორიაზე გავრცელდა (ბრილი), შემდეგ კი კოლხეთის დაბლობზე [Козенкова, 1982a: 27]. მაგრამ მკვლევარის აზრით, დაკრძალვის ეს წესი არც ჩრდილოეთ კავკასიისთვისაა ავტოხტონური და იგი აქ სამხრეთ რუსეთის სტეპებსა და ვოლგის ქვემო წელზე მცხოვრები ე.წ. «მელური კულტურის» მატარებელ ხალხთან ურთიერთობის შედეგად ვრცელდება. თუმცა კრემაცია ამ კულტურაშიც გარედანაა შემოტანილი და თუ საიდან ამაზე სხვადასხვა მოსაზრება არსებობს: ერთ-ერთის თანახმად ის აქ ანდრონოვოს კულტურის ფიოდოროვოს ჯგუფთან ურთიერთობის შედეგად ვრცელდება. [Отрашенко, 1976: 185; Смирнов, 1957: 209-218; Мамонтов, 1980: 175]. ვ. კოზენკოვა ამ შეხედულებებს არ იზიარებს და თვლის, რომ მელურ კულტურაში კრემაცია საბატინოვოს ეტაპზე შემოვიდა ცენტრალური ევროპიდან ან დუნაისპირეთიდან, სადაც გვიანი ბრინჯაოს ხანიდან კრემაცია დაკრძალვის თითქმის ერთადერთი წესი იყო. ე.ი. ვ. კოზენკოვას მიერ დანახული კრემაციის გავრცელების მარშრუტი ასეთია: ცენტრალური ევროპა, დუნაისპირეთი, სამხრეთ რუსეთის სტეპები (მელური კულტურის საბატინოვოს ეტაპი), ყოზანი (რუხტა), დასავლეთ საქართველოს მთიანეთი (ბრილი), კოლხეთის დაბლობი. ამის დასტურად ვ. კოზენკოვას ყოზანში ძვ.წ. XIII-XII საუკუნეების კომპლექსებში ევროპული წარმომავლობის ნივთების არსებობა მოაქვს. კერძოდ, ბრინჯაოს სატევრების ზოგიერთი ტიპი, კერამიკული ჭურჭლისა და სამკაულის ზოგიერთი სახეობა [Козенкова, 1982a:29]. ამის დამადასტურებლად მკვლევარი მიიჩნევს საქართველოს ტერიტორიაზე აღმოჩენილ ისეთ კომპლექსებს, როგორცაა თხმორის და ობშკვიტის განძები.

ვ. კოზენკოვას თეორიის მიხედვით, ძვ.წ. II ათასწლეულის მიწურულს ჩრდილო კავკასიაში დაკრძალვის კრემაციული წესისა

და ევროპული (დუნაისპირული) ტიპის იარაღისა და სამკაულის გამოჩენა ინდოევროპელი ტომების დასავლეთისაკენ მოძრაობას უკავშირდება. ამ პერიოდში დაკრძალვის ეს წესი თანაარსებობს იმ დროისათვის საყოველთაოდ გაბატონებულ ინჰუმაციურ წესთან. ე.ი. წინარეყობანურ პერიოდში კრემაცია იმ უცხო ეთნოსის არსებობის დამადასტურებელია, რომელიც შემდგომ ადგილობრივ მოსახლეობაში აითქვიფა. ყობანური კულტურის ძირითადი ელემენტების ჩამოყალიბების შემდეგ დაკრძალვის გაბატონებულ წესად კვლავ ინჰუმაცია დარჩა, კრემაცია კი არსებობას განაგრძობს ჩრდილო-კავკასიური მოსახლეობის რაღაც გარკვეულ ნაწილში და ძვ.წ. VII-VI საუკუნეებში სამხრეთ კავკასიაშიც, კერძოდ კოლხური კულტურის არეალში ვრცელდება [Козенкова, 1982a: 30-31].

ამ საკითხთან დაკავშირებით სრულიად განსხვავდება ვ. კოზენკოვას თეორიისაგან ლ. ნეჩაევას ნ. ჩლენოვას და ვ. კრივიცკის მოსაზრება. მათი აზრით დაკრძალვის კრემაციული წესი ჩრდილოეთკავკასიური მოსახლეობის არაყობანური ნაწილისთვის იყო დამახასიათებელი. ეს მოსახლეობა სამხრეთ კავკასიური წარმოშობის უნდა ყოფილიყო, სადაც მათი აზრით, დაკრძალვის კრემაციული წესი «ფართოდ იყო გავრცელებული», ე.ი. ისინი გვთავაზობენ ვ. კოზენკოვას მარშრუტის საპირისპირო მარშრუტს, როდესაც კრემაცია საქართველოს ტერიტორიიდან ვრცელდება ჩრდილოეთ კავკასიაში [Кривицкий, Нечиева, Членова, 1978. 20].

ყობანურ კულტურაში კრემაციის გავრცელების გზებთან დაკავშირებით არსებობს კიდევ ერთი მოსაზრება, რომელიც ამ მოვლენას სკვითური კულტურის პირდაპირი ზეგავლენით ხსნის. [Любин, 1964: 253-261. Алексеев, 1971: 58. Батчаев, 1979: 27].

ჩრდილოეთ კავკასიის კრემაციული სამარხები იყოფა ორ ჯგუფად ადრეულად, რომლებიც ძვ.წ. XIII საუკუნის II ნახევრითა და ძვ.წ. XII საუკუნით თარიღდება (რუხტა ეშკაკონი,

მუკულანი და სხვა) და გვიანდელბად, რომლებიც ძვ.წ. VII-VI საუკუნეებით თარიღდება (ბულუნგუ, კარაბაშევო) ორივე ჯგუფისთვის დამახასიათებელია დიდი საერთო სამარხი აკლდამების არსებობა, რომლის კედლებიც ქვის ფილებითაა ნაგები, ადრეულ ეტაპზე კი ხის კონსტრუქციებითაც. კრემაცია ხდებოდა სამარხის შიგნით, სამარხეულ ინვენტართან ერთად. სამარხები ძირითადად კოლექტიურებია, თუმცა არის სრული კრემაციაც (კარაბაშევო). მაგრამ ძირითადად მაინც ნაწილობრივი კრემაციაა გავრცელებული. სინქრონული სამარხები გამოირჩევიან ინვენტარის აბსოლუტური ერთგვაროვნებით და ძალიან ახლო მსგავსებას იჩენენ ყობანისა და თლიას სამაროვნების ინვენტართან. კრემაციული ურნები ჩრდილოეთ კავკასიისთვის უცნობია.

ჩვენის აზრით, არ უნდა იყოს მართებული ვ. კოზენკოვას თეორია კოლხურ სამარხებში დაკრძალვის კრემაციული წესის ჩრდილოური წარმომავლობის შესახებ. ამის საფუძველს გვაძლევს კოლხური (იგულისხმება ცენტრალური და ჩრდილო-აღმოსავლეთ კოლხეთი) და ჩრდილოკავკასიურ სამარხებს შორის არსებული საგრძნობი განსხვავება. ჩრდილოეთ კავკასიაში არ გვხვდება კოლხეთისთვის დამახასიათებელი საძვლე ორმოები. არც ოვალური ფორმის სამარხ-ორმოებში ჩატარებული კრემაციის რიტუალია დამახასიათებელი, ისე, როგორც ეს წითელ შუქურაზე და გუადიხუშია. ჩრდილოკავკასიური კრემაციული სამარხები ყველაზე მეტ სიახლოვეს ბრილის კრემაციულ ქვაყუთებთან პოულობენ და ამდენად, ყველაზე მეტად მათი დაკავშირებაა შესაძლებელი, მითუმეტეს თუ მათ გეოგრაფიულ სიახლოვესაც გავითვალისწინებთ. არგუმენტად არ გამოდგება აგრეთვე ვ. კოზენკოვას მიერ დადასტურებული ევროპული წარმოშობის თითოთოროლა ნივთი, რომელიც საქართველოს ტერიტორიაზეა აღმოჩენილი, მაგრამ ადგილობრივი კულტურებისათვის დამახასია-

თებელ კომპლექსებში შედის. მაგ: თხმორის განძში სამხრეთ კავკასიისათვის უცხო ნივთის, კელტის არსებობას ო. ღამბაშიძე სავსებით მართებულად სამხრეთ რუსეთის სტეპებთან არსებული კულტურულ-ეკონომიკური კავშირების ასახვად მიიჩნეს [ღამბაშიძე ო., 1963: 77].

ამასთანავე ალბათ არც ლ. ნეჩაევას, ნ. ჩლენოვასა და ვ. კრივიცკის მოსაზრებაა მთლად მართებული, ვინაიდან ძვ.წ. XIII-XII საუკუნეებში საქართველოს ტერიტორიაზე კრემაცია სრულებითაც არ ყოფილა ისე «ფართოდ გავრცელებული», როგორც ამას ისინი აღნიშნავენ, არც კოლხურსა და ჩრდილოკავკასიურ (რუხტა) მასალას შორის შეინიშნება დიდი მსგავსება.

ყოველივე ამის ფონზე ყველაზე მართებულად კვლავ მ. ტრაპისის მოსაზრება გამოიყურება, რომელიც თვლის, რომ კოლხეთის ტერიტორიაზე კრემაციული სამარხების წარმოშობისა და სადაურობის ძიებამ დადებითი შედეგი ვერ გამოიღო. როგორც მ. ჰიორნესი წერს: «არ შეიძლება ორ სხვადასახვა კულტურაში შენიშნული ყოველგვარი მსგავსება მაშინვე ერთი კულტურიდან მეორეში შეტანილად გამოვაცხადოთ. განსაკუთრებით კი თუ ეს საცხოვრებელ ნაგებობებსა და სამარხებს ეხებათ» [Гернес, 1914: 80].

არ შეიძლება ყურადღება არ გავამახვილოთ ბორჯომის ხეობის ძვ.წ. VIII-VII საუკუნეების სამარხებში არსებულ ზოგიერთ გარემოებაზე. მაგ: ჩითახევის 25 სამარხში აღმოჩნდა უამრავი თავის ქალის ფრაგმენტი. ასევე მხოლოდ თავის ქალის ფრაგმენტები გამოვლინდა ბორნიღელეს 7 სამარხში. 11 სამარხში კი ერთი ინჰუმაციურად დაკრძალული მიცვალებული და ორი თავის ქალა აღმოჩნდა. საკმაოდ უცნაური შემთხვევა დაფიქსირდა ბორნიღელეს 36 სამარხში, სადაც მიცვალებული მარცხენა გვერდზე იყო დასვენებული, თავის ქალა კი მარჯვენა ყვრიმალის ძვალზე იდო.

ამ სამარხებს გარედან რაიმე ზემოქმედების კვალი არ ეტყობათ. ამდენად რით შეიძლება იყოს ყოველივე ეს გამოწვეული ძნელი ასახსნელია.

სამარხებში მხოლოდ თავის ქალების აღმოჩენის ფაქტები მთლად უცხო მოვლენა არ არის. მაგ.: ასეთი სურათი დაფიქსირდა ღრმახევისთავის 13 და 15 სამარხებში, რომლებიც აგრეთვე ძვ.წ. VIII-VII საუკუნეებით თარიღდება [ღრმახევისათვის არქეოლოგიური ძეგლები 1980. 115, 117]. მხოლოდ თავის ქალები დაფიქსირდა ქვემო ქართლში გათხრილ კობალის გვიანბრინჯაოს ხანის სამაროვანზეც [Тушишвили, Амиранашვილი, 1987: 18].

შესაძლოა აქ მეორად დაკრძალვასთანაც გვქონდეს საქმე, მაგრამ ვინაიდან ასეთი რამ ამ სამაროვნებზე მაინც საკმაოდ იშვიათობაა, გადაჭრით ამის შესახებ ჯერ-ჯერობით ვერაფერს ვერ ვიტყვით.

ცხრილი 1.

რგელის სამართლები

დამსრობა

ორმოსამართლები	ქრონოსებრი სამართლები	ქუაროსონი სამართლები	ინფრასტრუქტურული სამართლები	კრედიტული სამართლები	მრეკული სამართლები	კეროტაუები	ინფორმაციული სამართლები	წარულოლი კომუნიკაციული სამართლები	მარჯვენა ვერტიკული დეკორაციები	მულომარე პოზი	0- w	0- w	sw- No	nc-sw	s-n	N - S
	N19 N22 N23 N24 N25 N28 N30 N32 N40 N41 N42 N44 N45 N48 N51 N53 N54	-	N19 N22 N23 N24 N25 N28 N30 N32 N40 N41 N42 N44 N45 N48 N51 N53 N54				N30 N22 N32	N19	N19 N22 N32	N19 N23	N23		N22 N24 N25 N30 N32	N19 N28		
	17N23		17				3	1	3	2	1		5	2		

ორმოსამარსები	ქრონოლოგიის სამარსები	ქვეპროლოგის სამარსები	ინჰუმბაცურო სამარსები	კრემბაცურო სამარსები	შერეული სამარსები	აქროტაუბები	იფროტა სამარსები	წყოლოლო კოლექტორი სამარსები	მარჯვენა მარცხენა დაკრბა	მკრომბარე პოზი	0- W	0- W	SW-No	No-SW	N - S
N1 N3 N4 N6 N15 N22 N27 N26 N28 N31 N32 N37 N76 N81 N82 N88 N89	N2 N7 N8 N11 N12 N13 N14 N16 N17 N18 N19 N20 N21 N23 N25 N29 N30 N32 N33 N70 N73 N74 N75 N82 N86 N87 N97	N30 N33 N70 N74 N84 N85 N86 N89	N1 N2 N3 N4 N5 N6 N7 N8 N11 N14 N17 N18 N19 N20 N21 N22 N23 N26 N27 N28 N29 N30 N31 N32 N33 N70 N73 N74 N75 N81 N82 N86 N87 N97	N12 N13 N84 N85 N88 N89 N95	N16 N76	N15 N20 N72 N75 N87	N1 N3 N4 N11 N14 N17 N19 N23 N26 N31 N33 N70 N73 N74 N75 N81 N82 N87 N97	N2 N4 N8 N11 N17 N21 N22 N23 N25 N31 N70 N73 N74 N76 N81	N1 N18 N19 N24 N26 N27 N30 N33 N82 N97	N16	N74	N6 N17 N73 N74 N84	N1 N6 N8 N19 N20 N21 N23 N26 N29 N30 N32 N33 N76 N81 N82	N24 N28	N5 N7 N15 N27
16	31	7	31	7	2	5	17	11	14	1	0	5	16	2	4

ღამხრობა

ორმოსამარხეპი	ძროინაჯეპი სამარხეპი	ძეაქროლოანი სამარხეპი	ინუეპიჯეპი სამარხეპი	კრემაქეპი სამარხეპი	შეკულო სამარხეპი	აქრობაქეპი	ინოთეპი სამარხეპი	წოროლო ქოლქეპი სამარხეპი	მარჯეპი გეკროსაქეპი	მარჯეპი გეკროსაქეპი	მელომაქეპი პიხა	0- W	0- W	SW-NO	NO-SW	N - S	ბეკრემ
N48 N55 N59 N95	N69 N31 N32	N55 N29 N59 N32	N29 N32 N48 N55 N99 N95	N31			N48 N55 N59	N29 N32 N48 N55	N95	N59	N31	N55	N32		N95	N29	N29 N32 N95
4	3	4	6	1	0	0	93	3	4	1	1	1	1	1		1	1

ორმო-სამარხები	ქვითნაგები სამარხები	ქვარცილიანი სამარხები	ინდუსტრიული სამარხები	კრემაციონული სამარხები	შერეული სამარხები	ქმნორაფები	ინდივიდუალური სამარხები	წყვილიანი კოლექტიური სამარხები	მარჯვენა გვერდზე დაკრძალვა	მჯდომარე პოზიცია	0 - w	0 - w	sw-No	No-sw	N - S	ბაურკმ
N1 N38 N65 N2 N66 N71 N4 N72 N6 N73 N7 N74 N8 N77 N9 N79 N10 N81 N89 N11 N82 N89 N91 N12 N89 N90 N13 N90 N14 N91 N15 N92 N16 N93 N17 N94 N18 N96 N19 N97 N20 N101 N21 N102 N22 N105 N23 N107	N8 N11 N23 N24 N26 N41 N64 N76 N81 N89 N91 N94	N51 N55 N56 N65 N89 N91 N94	N13 N15 N16 N21 N22 N24 N29 N35 N40 N42 N44 N45 N47 N48 N55 N47 N58 N58 N66 N73 N74 N77 N81 N82 N89 N93 N94	N4 N5 N8 N25 N26 N27 N33 N49 N50 N51 N51 N89 N90 N91 N97	N1 N2 N7 N17 N23 N32 N34 N36 N38 N44 N48 N56 N64 N71 N72 N101 N102	N13 N16 N21 N22 N24 N29 N35 N40 N42 N44 N45 N47 N48 N55 N58 N66 N73 N74 N81 N82 N89 N93 N94	N11 N36 N65 N76 N78 N79 N92	N21 N24 N32 N34 N36 N40 N44 N48 N55 N58 N65 N71 N77 N93 N94 N111	N2 N11 N13 N16 N17 N22 N34 N36 N40 N44 N48 N55 N58 N65 N71 N77 N93 N94 N111	მჯდომარე პოზიცია	N17 N35 N44 N73 N80	N11 N32 N102	N2 N38 N58	N16 N24 N77 N94 N105 N107	N14 N15 N21 N29 N41 N42 N46 N47 N49 N66 N73 N74 N80 N90 N102	
4	3	4	6	1	0	0	93	3	1	1	1	1	1	1	1	1

თავი II. ლითონის იარაღი

ბორჯომის ხეობის სამაროვნების ჩვენი საკვლევითი პერიოდის სამარხებში საკმაოდ მრავლად აღმოჩნდა საბრძოლო იარაღი.

რველის სამაროვანი ამ მხრივაც განსხვავდება დანარჩენი სამაროვნებისგან. აქ საბრძოლო იარაღი გარდა სკვითური ისრისპირისა (22 სამარხი) არ აღმოჩენილა. აგრეთვე გამოვლინდა ორი რკინის ცული (19 და 22 სამარხებში) და ცხრა რკინის დანა (6, 7, 19, 22, 32, 40, 45, 48 სამარხებში). მაგრამ ცულებს და მით უმეტეს დანებს წმინდა საბრძოლო იარაღად ვერ მივიჩნევთ. მიუხედავად იმისა, რომ ისინი შესაძლოა ბრძოლაშიც გამოიყენებოდა, უფრო მეტად ალბათ მაინც სამეურნეო და საყოფაცხოვრებო დანიშნულება ჰქონდა. ეს მით უმეტეს ცხადია რველის სამაროვნის მასალის გათვალისწინებით, სადაც არ დადასტურდა ისეთი წმინდა საბრძოლო დანიშნულების იარაღი, როგორცაა მახვილები, სატევრები და შუბისპირები.

რაც შეეხება ჩითახევის, კვირაცხოვლისა და ბორნიღელეს სამაროვნებს, ყველა ამ სახეობის საბრძოლო იარაღი დადასტურდა და საკმაოდ უხვდაც. კერძოდ, ჩითახევის სამაროვანზე აღმოჩნდა: ორი მახვილი (15 და 22 სამარხებში): ცხრა სატევარი (23, 26, 32, 70, 78, 85 სამარხებში): ოცი შუბისპირი (8, 20, 22, 26, 29, 32, 70, 75, 95 სამარხებში): კვირაცხოვლის სამაროვანზე: ოთხი სატევარი (29, 31, 55 სამარხებში) და ორი შუბისპირი (29 სამარხში).

ბორნიღელეს სამაროვანზე გამოვლინდა ერთი მახვილი (8 სამარხში), ორი სატევარი (4 და 8 სამარხებში), ცამეტი შუბისპირი (2, 4, 8, 23, 32, 33, 46, 71, 80, 92 სამარხებში), ორი ისრისპირი (76¹ სამარხში), ხუთი ცული (1, 32, 65, 92 სამარხებში).

როგორც ზემოთ აღვნიშნეთ ძვ.წ. VIII-VI საუკუნეებში უმნიშვნელოვანესი ცვლილებები ხდება იარაღის წარმოებაში. კერძოდ ძვ.წ. VIII საუკუნიდან რკინა ხდება მთავარი მასალა იარაღის დასამზადებლად. თუმცა ჯერ კიდევ მზადდება ბრინჯაოს ან კომბინირებული («ბიმეტალური») იარაღი, ძვ.წ. VI საუკუნიდან ბრინჯაოს იარაღი წარმოებიდან მთლიანად იდევნება და მას რკინა ცვლის. ეს ტენდენცია სავსებით ასახულია ბორჯომის ხეობის სამაროვნებზე აღმოჩენილ მასალაშიც. აქ აღმოჩენილი სამი მახვილიდან ერთი (ნაკლული) რკინისაა (ჩითახევის 22 სამარხი), ორი კი ბიმეტალური (ჩითახევის 15 და ბორნიდელეს 8 სამარხებში). თხუთმეტი სატევრიდან ცამეტი რკინისაა და მხოლოდ ორი ბრინჯაოსი (ჩითახევის 26 და ბორნიდელეს 92 სამარხებში), თერთმეტი ცულიდან ცხრა რკინისაა და ორი ბრინჯაოსი და ა.შ.

მ ა ხ ვ ი ლ ე ბ ი. ჩითახევის სამაროვანზე გათხრილი ძვ.წ. VIII-VII საუკუნეებით დათარიღებული 44 სამარხიდან მახვილი აღმოჩნდა მხოლოდ 15 და 22 სამარხში.

15 სამარხში აღმოჩენილი მახვილი იდო კრემაციულ ურნა-ქოთანში, მიცვალებულის დამწვარ ძვლებსა და სხვა სამარხეულ ინვენტარს შორის. იგი სპეციალურად იყო მოხრილი.

ეს მახვილი რკინისაა, ძლიერ დაჟანგული, წვერის ნაწილი მოტეხილი აქვს, ტარი აკლია, საკმაოდ ვიწროა, წვერთან ოდნავ გაფართოებული. მთელს სიგრძეზე დაუყვება ქედი. სატარესთან ოდნავ შევიწროვებულია. მისი ზომებია: სიგრძე 55.5; უდიდესი სიგანე 0.40; სიგანე წვერთან 0.50 სმ. ვინაიდან მას აკლია იარაღის ერთ-ერთი მთავარი კომპონენტი – ტარი, უფრო ალბათ მახვილის პირად შეიძლება ჩაითვალოს.

გარდა მახვილისა, სამარხში აღმოჩნდა: ბრინჯაოს მრგვალ-განივკვეთიანი, თავგამსხვილებული საკინძები: ორი ცალი რკინის თავგამსხვილებული, ძლიერ დაქანგული საკინძი, ბრინჯაოს ერთწილადი მშვილდისებური ფიბულა.

მახვილი აღმოჩნდა აგრეთვე ჩითახევის 22 სამარხში. ეს მახვილიც, ისე როგორც 15 სამარხის ამგვარი ნივთი ნაკლულია, გააჩნია არასრული ტარი, მაგრამ მაინც შედარებით უკეთესადაა შენახული. საკმაოდ გრძელია, შუა ადგილას შედარებით შევიწრო-ვებული, შენარჩუნებული აქვს ფორმა, ბრინჯაოს სალტე და ქარქაში. მახვილი საკმაოდ გრძელია, შუა ადგილას შედარებით შევიწროვებული. ვადასთან შემორჩენილი აქვს ბრინჯაოს მხატვ-რულად გაფორმებული სალტე, მის ერთ მხარეს სამკუთხედური ღიობებით გამოსახულია დეკორი, რომელიც ძალზე მოგვაგონებს ორ გაბრწყინებულ, სხივებიან მზეს. მახვილის ამ ფართო რკალს ზემოთ შემორჩენილი აქვს ვიწრო და შედარებით სქელი ბრინჯაოს სალტე. ფართო სალტე მეორე მხარესაც რამდენიმე ადგილას ამოჭრილია და სამკუთხედური ღიობებით შექმნილია დეკორა-ტიული ფორმები. სალტე ქვევით ერთ ადგილას შეჭრილია. სახელურთან მახვილს აქვს ორი სამანჭვლე ნახვრეტი, რომელშიც შერჩენილია ერთი ბრონჯაოს მანჭვლის ფრაგმენტი. მახვილის სიგრძეა 44; სიგანე მანჭვლებთან 65.5; სალტის სიგანე 5.7; სიგანე შევიწროვებულ ადგილას 3.3; სიგანე შუა ადგილას 5; სიგანე ბოლოში 4.8; სიგანე წვერთან 1.1 სმ (ტაბ. XIII₂).

გარდა მახვილისა 22 სამარხში აღმოჩნდა რკინის კოლხუ-რი მეორე ტიპის (ო. ჯაფარიძის კლასიფიკაციით) [ჯაფარიძე, 1950] ცული, რკინის მასრაგახსნილი შუბისპირი, ვერცხლის სასაფეთქ-ლე რგოლი, მინის მძივები და თიხის სამი ტოლჩა.

ბორნიღელეს 8 სამარხში აღმოჩენილი მახვილი ერთადერ-თია, რომელსაც შემორჩენილი აქვს ტარიც და პირიც. იგიც ისევე,

როგორც ჩითახევის 15 სამარხის მახვილი კრემაციულ ურნა-ქოთანში აღმოჩნდა, რის გამოც საგრძნობლად მოხრილია. მახვილი განეკუთვნება ე.წ. «ბიმეტალურ» იარაღთა კატეგორიას, ვინაიდან აქვს ბრინჯაოს ტარი და რკინის პირი.

ტარი სამი ნაწილისაგან შედგება: ზედა ნაწილი მომრგვალებულია და შედარებით ფართო, ქვევით მისი ფუძე ჩაზნექილია და აქვს ღარი, ზევით აღმართულია შვერილი, საიდანაც გამოდის ტარის შუა ნაწილი, რომელიც შევიწროებულია. იგი უერთდება ტარის ქვედა ნაწილს, რომელიც აგრეთვე შუაში ვიწროვდება. ზედა და ქვედა ნაწილებს ერთმანეთის საპირისპიროდ მიმართული შვერელები აქვს. ფუძე ერთ ადგილას ორივე მხარეს ნახევრად წრიულადაა შეჭრილი. მახვილი შედარებით ვიწროა, მისი ქვედა ნაწილი ოდნავ შეზნექილია. აქვს წაწვეტებული ბოლო. შუა ადგილას ორივე მხარეს დაუყვება საკმაოდ მაღალი ქედი.

მახვილის სიგრძეა 38; ტარის სიგრძე 12; ტარის ზედა ნაწილის სიგანე 3; შუა ნაწილის სიგანე 1.2; პირის უდიდესი სიგანე 3.5; სიგანე წვერთან 1.2 სმ (ტაბ XIII₁).

გარდა მახვილისა, 8 კრემაციულ სამარხში აღმოჩნდა ორი ბრინჯაოს შუბისპირი, რკინის დანის ნატეხები, ბრინჯაოს მრგვალგანივკვეთიანი საკინძი, რკინის ღერაკი, კრემაციულ ურნად გამოყენებული იყო თიხის ქოთანი, რომელიც თიხისავე ჯამით იყო თავდახურული.

სამივე მახვილიანი სამარხი ზოგადად ძვ.წ. VIII-VII საუკუნეებით თარიღდება, თუმცა მასში არის ისეთი ნივთები, რომლებიც უფრო კონკრეტული დათარიღების საშუალებას იძლევიან. ასეთია მაგალითად ჩითახევის 22 სამარხში აღმოჩენილი რკინის კოლხური ცული (ტაბ. XXI₄). რკინის ცულები, რომლებიც ბრინჯაოს ცულების მინაბაძს წარმოადგენს გამოჩენას იწყებს ძვ.წ. VII საუკუნის მეორე ნახევრიდან (აბრამიშვილი, 1957: 132-133) დაახ-

ლოებით ამავე და ცოტათი ადრეული პერიოდით უნდა დათარიღდეს ბორნილელეს 8 სამარხიც, რომლის ურნად გამოყენებულ ქოთანში აღმოჩნდა ძალზე საინტერესო შუბისპირი (ტაბ. XVIII₄₋₅). მასრის გრავირებისა და მხატვრულად გაფორმების სტილით იგი ახლოს დგას ე.წ. «კოლხურ-ყოზანურ» კულტურაში ცნობილ მასალასთან, რომელიც ძვ.წ. XI-VI საუკუნეების ქრონოლოგიურ ჩარჩოში ექცევა [ამირანაშვილი, 1944: 38. , 1991]. სამთავროს ძვ.წ. VIII-VII საუკუნეების ფენის სამარხებზე დაკვირვებისას, რ. აბრამიშვილი მივიდა იმ დასკვნამდე, რომ ამ პერიოდის სამარხებში, მომდევნო ხანის სამარხებთან შედარებით, მეტი რაოდენობით გვხვდება ბრინჯაოს იარაღი, მათ შორის შუბისპირებიც [აბრამიშვილი, 1957:133], ამ შემთხვევაში გასათვალისწინებელია ბორნილელეს 8 სამარხში აღმოჩენილი შუბისპირის მსგავსება სამთავრულთან.

რკინის მახვილები სპეციალურად არავის შეუსწავლია. ზოგადად კი მახვილებისა და სატევრების შესახებ ბევრ მეცნიერს აქვს საინტერესო ნაშრომი. მაგ. გ. ლომთათიძის «ბრინჯაოს სატევრები და მახვილები სამთავროს უძველეს სამარხებში». ბრინჯაოს მახვილებისადმი სპეციალური თავია მიძღვნილი კ. ფიცხელაურის წიგნში: «იორ-ალაზნის ტერიტორიაზე მოსახლე ტომთა უძველესი კულტურა», სამხრეთ კავკასიის ტერიტორიაზე აღმოჩენილი ბრინჯაოსა და რკინის მახვილები ვრცლადაა განხილული მ. პოგრებოვას წიგნში: “Вооружение и войско Центрального и Восточного Закавказья в эпохи поздней бронзы и раннего железа” და “Иран и Закавказье в раннем железном веке”. სამთავროს სამაროვანზე გამოვლენილი მახვილების დათარიღებას ეხება რ. აბრამიშვილი თავის ნაშრომში «სამთავროს სამაროვანზე აღმოჩენილი გვიანი ბრინჯაოსა და რკინის ფართო ათვისების ხანის ძეგლების დათარიღებისათვის». თრიალეთის ტერიტორიაზე აღმოჩენილ

მახვილებს ეხება ბ. კუფტინი მონოგრაფიაში: “Археологические раскопки в Триалети”. Т. 1. სკვითური მახვილებისადრე მიძღვნილი ნ. სოკოლსკის ნაშრომი: “Вооружение совроматов” და სხვა.

მახვილების წარმოშობისა და განვითარების შესახებ მეცნიერებაში სხვადასხვა აზრი არსებობს. ზოგი მეცნიერი მეტისმეტად აფართოებს მახვილის ცნებას და მას უძველესი და უმარტივესი ფორმებიდან მომდინარედ მიიჩნევს. მახვილების პროტოტიპებად თვლიან ისეთ პრიმიტიულ იარაღს, როგორცაა ხის კეტი, კაჟის სატევარი და თვით ავსტრალიური ბუმერანგიც კი. თუმცა ეთნოგრაფიულ სინამდვილეში, ზოგიერთ პირველყოფილ ტომში დადასტურებულია ხის მახვილებიც, მაგრამ ეს მაინც არ ჩაითვლება ლითონის მახვილების პროტოტიპად. ქართველი მეცნიერები: გ. ლომთათიძე [ლომთათიძე, 1974], ა. კალანდაძე [კალანდაძე, 1959] და სხვები იმ აზრისა არიან, რომ მახვილი ბრინჯაოს ინდუსტრიის ნაყოფია და პირველად შუა ბრინჯაოს ხანაში ჩნდება. ამის დამადასტურებლად მათ მოაქვთ სამთავროს სამაროვანზე ყველაზე ადრეული, შუა ბრინჯაოს ხანის ყორღანულ სამარხში საკმაოდ დიდი, თითქმის ერთ მეტრამდე სიგრძის მახვილის არსებობა [ლომთათიძე, 1974: 102]. გ. ნიორაძე მახვილების პროტოტიპად მიიჩნევდა სპილენძის ფართოპირიან სატევარს და მეტად გრძელი პირის მქონე, წინააზიაში გავრცელებულ ნაჯახს [ნიორაძე, 1931: 190].

მახვილის დამზადება მოითხოვდა მეტალურგიის განვითარების განსაკუთრებულ დონეს. ეს ნივთი გამძლეც და მაგარიც უნდა ყოფილიყო. (უნდა გაეძლო მთელი ძალ-ღონით ძველებისათვის) ამიტომ ყველაზე კარგი მასალა მის დასამზადებლად ბრინჯაო იქნებოდა, თუმცა აქა-იქ, მაგ. კრეტაზე აღმოჩენილია სპილენძის მახვილებიც. სპეციალისტების დიდი უმრავლესობა მახვილების

პროტოტიპად სატევარს მიიჩნევს და ეს ასეც უნდა იყოს. მახვილი ალბათ სხვა არაფერია, თუ არა დიდი სატევარი, რომელიც ხშირად იმეორებს სატევრის ფორმებს. დროთა განმავლობაში კი იგი მხოლოდ მისთვის დამახასიათებელ ფორმას ღებულობდა [ლომთათიძე, 1974: 85]. გ. ლომთათიძე ზოგიერთი ევროპელი მეცნიერის (ბონე, გალინგი და სხვა) მსგავსად სატევარისა და მახვილის ზომას შორის პირობით ზღვრად 40 სმ. თვლის და ამისდა მიხედვით გამოყოფს და აჯგუფებს იარაღის ამ ორ სახეობას [ლომთათიძე, 1974: 86].

მახვილი შეტევითი იარაღია, იგი ძირითადად ხელჩართულ ბრძოლაში გამოიყენებოდა და ორი ფუნქცია ჰქონდა: ძველება - განგმირვა და ჩეხვა. იარაღის ფორმას მათი მოხმარების რაგვარობა განაპირობებდა და ბუნებრივია, რომ ამ ფაქტორებმა სხვადასხვა რეგიონში ერთმანეთის დამოუკიდებლად იჩინა თავი. ამისდა მიხედვით იქმნებოდა მახვილთა სხვადასხვა ტიპი: ე.წ. «გრძელი მახვილი» სამგერებელი იარაღია და იგი თხელი ჯავშნით აღჭურვილი მტრის წინააღმდეგ შესაძლოა ყოფილიყო გამოყენებული. თუმცა ამავე დროს კვეთის ფუნქციაც ჰქონდა შენარჩუნებული. ე.წ. «ბოლოკვეთილი მახვილები» კი შესაძლოა გამოყენებული ყოფილიყო მხოლოდ საჩეხად, ე.ი. ისეთი მტრის წინააღმდეგ, რომელიც ლითონის ჯავშნით არ იქნებოდა აღჭურვილი. გ. ლომთათიძის აზრით, ასეთი მახვილი ცხენოსანი მეზღოლის იარაღი უნდა ყოფილიყო და ცხენდაცხენ ბრძოლაში ძალზე მოსახერხებელი [ლომთათიძე, 1974: 87-88]. რაც შეეხება წვერმომრგვალებულ მახვილებს (სწორედ ასეთი კატეგორიის მახვილებს მიეკუთვნებიან ბორჯომის ხეობაში აღმოჩენილი ზემოთ ნახსენები სამი მახვილი), ორმაგი ფუნქციის მატარებელი უნდა ყოფილიყო: სამგერებლადაც შეეძლოთ გამოეყენებინათ და საჩეხ-საკვეთადაც. ძვ.წ. I ათასწლეულის დასაწყისიდან რკინის

თანდათან ათვისებასთან დაკავშირებით, მახვილის განვითარებაშიც მნიშვნელოვანი ცვლილებები ხდება. ბრინჯაოს მახვილების გვერდით თანდათანობით შემოდის რკინის მახვილებიც, ოღონდ მათ ტარი ბრინჯაოსგან უკეთდებოდათ. ასეთ იარაღს «ბიმეტალურს» უწოდებენ. ძვ.წ. VIII-VI საუკუნეებში ყველაზე მეტად სწორედ «ბიმეტალური» მახვილებია გავრცელებული. საერთოდ კი რკინის მახვილები ძვ.წ. XII-XI საუკუნეებიდან ჩნდება. ჟაკ დე მორგანის მიერ მუსი-იერის სამაროვნის 472 ქვაყუთში აღმოჩენილ მახვილს რ. აბრამიშვილი ძვ.წ. XI საუკუნით ათარიღებს [აბრამიშვილი, 1961: 332-333] ძვ.წ. 1200 წლით თარიღდება ირანში გეო-თეფეზე აღმოჩენილი ძლიერ დაშლილი რკინის მახვილიც. ბიმეტალური რკინის სატევრები კი გაცილებით ადრე ჩნდება საქართველოს ტერიტორიაზეც. მაგ. ბეშთაშენის ჩოგულოვისეულ კომპლექსში აღმოჩენილ რკინის სატევარს, მეტად ორიგინალური ბრინჯაოს ტარით, რ. აბრამიშვილი გვიანბრინჯაოს ხანის ადრეული ეტაპით – ძვ.წ. XV-XIVსს-ით ათარიღებს [აბრამიშვილი, 1961: 375].

ძვ.წ. VIII საუკუნიდან ბრინჯაოს მახვილები თანდათან ადგილს უთმობენ ბიმეტალურ მახვილებს. ძვ.წ. VI საუკუნიდან კი მახვილები მთლიანად რკინისაა.

ამ დროისთვის მტკვრის ჩრდილოეთით მდებარე რაიონებში, ბრინჯაოს ტარები ხშირად ინარჩუნებს თავიანთ ძველ ფორმებს. ამასთან ერთად ძვ.წ. VIII საუკუნის ბოლოდან აღმოსავლეთ საქართველოს ტერიტორიაზე გავრცელებას იწყებს ახალი ტიპის ბიმეტალური იარაღი, რომელთაც განსხვავებული ფორმის ტარები ახასიათებს. მაგ. ირანული წარმოშობის ე.წ. ორკაპა ტარიანი მახვილები.

ბრინჯაოს ფიგურულტარიან ე.წ. «სამთავრულ» მახვილებს ბ. პიოტროვსკი ურარტუდან მომდინარედ მიიჩნევს, რომელთაც

შეერწყა ადგილობრივი ფორმაც და შეიქმნა სრულიად ახალი «სამთავრული» ტიპი. [Пиотровский, 1949: 57-59]. ამავე აზრისაა მ. პოგრეხოვაც [Погрехова, 1984: 49].

საქართველოს ტერიტორიაზე გავრცელებულია რკინის მახვილების სამი ტიპი. ესაა «სამთავრული» ტიპი, ე.წ. «ორკაპა» ტარიანი მახვილი და სკვითური აკინაკები, რომლებიც ძვ.წ. VII საუკუნიდან იწყებენ გამოჩენას.

გაცილებით ძნელად შეიძლება გაეცეს პასუხი იმას, თუ საქართველოში გავრცელებულ რკინის მახვილების რომელ ტიპს მიეკუთვნება ბორჯომის ხეობაში აღმოჩენილი მახვილები, ვინაიდან, როგორც ავღნიშნეთ, სამი მახვილიდან ორს არა აქვს ტარი, რომელიც მახვილის ტიპის ერთ-ერთი ძირითადი განმსაზღვრელია. ხოლო ერთადერთი მთლიანად შემორჩენილი ბორნიდელეს 8 სამარხში აღმოჩენილი მახვილის ტარიც რკინის მახვილებისათვის საკმაოდ ორიგინალურია და მის ზუსტ ანალოგიას სამხრეთ კავკასიის ტერიტორიაზე ჩვენ ვერ მივაკვლიეთ. მისი მთავარი ნიშანია ე.წ. «სოკოსებური» თავი, რომლის ზედა ნაწილი მომრგვალებულია, ხოლო ქვედა ნაწილი შეზნექილი. საერთოდ ე.წ. «სოკოსებური» ტარი საკმაოდ ძველი ფორმაა. მაგ. ასეთი ტარი აქვს ეგვიპტეში აღმოჩენილ ქვის სატევარს [ნიორაძე, 1931: 190]. ეგვიპტური სატევრის ეს ტარი რამდენადმე წააგავს ბორნიდელეს მახვილის ტარის ზედა ნაწილს, თუმცა მათ შორის რაიმე გენეტიკური კავშირის არსებობის შესახებ ლაპარაკიც ზედმეტია. გვიანბრინჯაო-ადრერკინის ხანაში სოკოსებური თავი აქვს დაბლაგომში აღმოჩენილ რკინის მახვილს [Куфтин, 1949: 38. табл. 11], ურეკის სამაროვანის 3 ორმოსამარხში აღმოჩენილ ბრინჯაოს სატევარს [მიქელაძე, 1985: ტაბ. XII], ერგეტის სამაროვანზე, ადგილ ნაკარდამუში გამოვლენილ ბრინჯაოს სატევარების ტარებს [Микеладзе, Хахутаишвили: 1974.

Табл. LXV]. ბრინჯაოს სატევრები გვხვდება თლიას სამაროვანზე. მაგ: 52 სამარხში [Техов, 1981: 38. таб. III]. ბრინჯაოს მახვილის რამდენადმე მსგავსი სახელური აღმოჩენილია ირანში და როგორც მისი გამომქვეყნებელი მ. პოგრებოვა აღნიშნავს, იგი წინააზიური წარმოშობისა უნდა იყოს [Погребова, 1977: 43].

ყველა ზემოჩამოთვლილი სატევრები და მახვილები (გარდა ირანული მახვილებისა) აღმოჩენილია ისეთ ადგილებში, რომლებიც კოლხური კულტურის წრეს განეკუთვნება. ეს კი შესაძლებლობას გვაძლევს ვივარაუდოთ, რომ ამ ტიპის, ე.ი. სოკოსებურ-თავიანი ტარის მქონე იარაღმა სწორედ აქ მიიღო ფართო გავრცელება. ალბათ ასეთი ტიპის ტარისგან განვითარდა ისეთი უფრო რთული და დახვეწილი ტარები, როგორც აქვს ბორნიდელეს მახვილს. ყველაზე მეტად ეს ტარი მოგვაგონებს თრიალეთში, სოფ. ბეშთაშენში, ადგილ საფარ-ხარაბასთან ბ. კუფტინის მიერ გათხრილ 11 სამარხში აღმოჩენილ ბრინჯაოს სატევრის ტარს და ჭიათურის რაიონის სოფ. ნიგოზეთში შემთხვევით აღმოჩენილ, მშვენივრად ორნამენტირებულ მახვილის ტარს. ბ. კუფტინი მათ «კოლხურ-ყოზანურ» კულტურის წრეს მიაკუთვნებს და ძვ.წ. VIII საუკუნით ათარიღებს [Куптин, 1941: 69]. მსგავსი ტარიანი ბიმეტალური იარაღი აღმოჩენილია ხაშურის ნაცარგორაზე 502 სამარხში. ეს ტარიც ორნამენტირებულია. სამარხი ძვ.წ. VIII-VII საუკუნეებით თარიღდება. [რამიშვილი, 2001: 159. ტაბ. IX₁₆₁₈].

აღნიშნული გარემოება კიდევ ერთხელ ადასტურებს იმ აზრს, რომ გვიანბრინჯაო-ადრერკინის ხანაში კოლხური კულტურის წრე შორს სცილდებოდა საკუთრივ კოლხეთის გეოგრაფიულ ჩარჩოებს და მესხეთსა და ბორჯომის ხეობასაც მოიცავდა.

რაც შეეხება ჩითახევის 22 სამარხში აღმოჩენილ მახვილს (ტაბ. XIII₂), მართალია ისიც ნაკლულია, ტარი არა აქვს, მაგრამ გააჩნია ბრინჯაოს სალტე, რომელიც მშვენივრადაა ორნამენტირებული, კერძოდ, მის ერთ მხარეს აღბეჭდილია სამკუთხედური ღიობებით შექმნილი გაბრწყინებული მზის მსგავსი ორნამენტი, ხოლო მეორე მხარეს ორი, წვერით ერთმანეთისაკენ მიმართული სამკუთხედური ღიობი.

ტარს ქვემოთ ბრინჯაოს სალტეები დამახასიათებელია სამთავრული ტიპის რკინის მახვილებისათვის. მათთვის დამახასიათებელია აგრეთვე ტარის მხატვრული გაფორმება. მათ შორის სამკუთხედური ღიობებითაც. (მაგ: სამთავროს ჩრდილოეთ უბნის 272 სამარხში აღმოჩენილი მახვილი). მხატვრულად გაფორმებული ბრინჯაოს სალტე კი მეტად იშვიათია, ხოლო ისეთი ორნამენტით დამშვენებული, როგორც აქვს ჩითახევის 22 სამარხის მახვილს, ჩვენ სხვაგან არსად გვეგულება.

ბორნიღელის 8 და ჩითახევის 15 სამარხებში აღმოჩენილი მახვილები დაზიანებულ მდგომარეობაშია. ისინი მოხრილად იყო ჩადებული ქოთნებში ადამიანის დამწვარ ძვლებთან და სხვა ინვენტართან ერთად. საერთოდ ჭირისუფალთა მიერ მახვილების ძალად წახდენა - მოხრა საკმაოდ ცნობილი მოვლენაა და ხშირად გვხვდება. განსაკუთრებით ხშირია ამგვარი ფაქტები სამთავროს სამაროვანზე. ეს ტრადიცია ცნობილია აგრეთვე საქართველოს გარეთაც. როგორც მეზობელ რეგიონებში, ისე სინქრონული პერიოდის ევროპულ კულტურებშიც [Motzenbaker, 1997: 334-335]. საგულისხმოა ისიც, რომ უფრო ადრეულ ხანაში, როდესაც იარაღი ძირითადად ბრინჯაოსაგან მზადდებოდა, ეს მოვლენა უფრო იშვიათი იყო და მაშინ ის იარაღის გატეხვაში აისახებოდა. ადრეული რკინისა და რკინის ფართო ათვისების ხანაში კი ეს მოვლენა საგრძნობლად გახშირდა და იარაღის გაფუჭება, უფრო

ხშირად მის მოლუნვაში გამოიხატებოდა. თუ რა იყო ამის მიზეზი ძნელი სათქმელია. შესაძლოა რამდენიმე ვერსიის დაშვება: იქნებ ეს დაკავშირებული იყო რელიგიურ ტრადიციასთან, ან უბრალოდ იარაღი ძვირად ფასობდა და მძარცველები მის მოსაპოვებლად სამარხის გაძარცვასაც არ ერიდებოდნენ და ა.შ. მაგრამ გადაჭრით რომელიმე ვერსიის მტკიცება რა თქმა უნდა ძნელია. აქ მხოლოდ ერთი რამის თქმა შეგვიძლია: ბორნილელს 8 და ჩითახევის 15 სამარხებში აღმოჩენილი მახვილები თიხის ჭურჭელში აღმოჩნდა, სადაც მათი მოლუნვის გარეშე მოთავსება შეუძლებელია. თუმცა როგორც ავღნიშნეთ, ბევრია იმის მაგალითი, რომ განზრახ მოლუნული მახვილები ხშირად გვხვდება ინჰუმაციურ სამარხებშიც.

მახვილი ისეთი იარაღია, რომ მისი შიშვლად ტარება შეუძლებელია და აუცილებლად ქარქაში უნდა ყოფილიყო მოთავსებული. ქარქაში კი არცთუ ისე ბევრია აღმოჩენილი. ეს ალბათ იმით უნდა აიხსნას, რომ ის მზადდებოდა ისეთი მასალისგან, რომელიც მიწაში დიდხანს ვერ ძლებდა – ძირითადად ალბათ ხისგან და ტყავისგან. ბოლო კი შედარებით მყარი მასალისგან დამზადებული უნდა ჰქონოდა, რადგან მახვილის წვერს არ გაეხვრიტა ან არ გაეხია. ასეთ მასალად კი, როგორც ჩანს, ყველაზე ხშირად ბრინჯაოს იყენებდნენ. ჩვენამდე მოაღწია არაერთმა ბრინჯაოსგან დამზადებულმა ქარქაშის ბოლომ (მაგ. ბრილის სამაროვნის ძვ.წ. VII–VI საუკუნეების სამარხებში აღმოჩენილი ქარქაშის ბრინჯაოს ბოლოები). ბევრი მათგანი მხატვრულადაა გაფორმებული და მტაცებელ ცხოველს მოგვაგონებს. ზედაპირი შემკულია ნაირ-ნაირი გეომეტრიული სახეებით: სპირალებით, სამკუთხედებით, ტეხილი ხაზებით. მოგვიანებით, ძვ.წ. V საუკუნიდან ბოლოების შემოსაჭედად ბრინჯაოს სადა ფურცლებს ხმარობდნენ [გობეჯიშვილი, 1959: 192].

ჩითახევის 22 სამარხში მახვილთან ერთად აღმოჩნდა ბრინჯაოსგან დამზადებული ქარქაშის ბოლო. მისი სიგრძე 20 სმ-ია, სიგანე ზედა ნაწილში 6 სმ; სიგანე ქვედა ნაწილში 5.6 სმ; სისქე ზედა ნაწილში 2 სმ; სისქე ქვედა ნაწილში 1.8 სმ. ის აღმოჩნდა მიცვალებულის ხერხემლის უკან და ამავე სამარხში აღმოჩენილ რკინის მახვილს ეკუთვნოდა. ქარქაშის ზედა ნაწილი დამშვენებულია გვერდიგვერდ მყოფი თავშექცეული სამკუთხა ღიობებით. მთელ სიგრძეზე დაუყვება კანელურები. ქარქაშის ქვედა ნაწილს ამშვენებს ორი, ფუძით ერთმანეთისკენ მიქცეული სამკუთხა ღიობი. ქვედა ნაწილში ერთ მხარეს აქვს სამანჭვლე ნახვრეტი, ხოლო ზედა ნაწილში, შუა ადგილას ბრინჯაოს ნახევარკალი. ქარქაში მახვილის თითქმის ნახევარს ფარავს (ტაბ. XIII₃).

მსგავსი ქარქაშები გვხვდება სამთავროს სამაროვანზე 174 და 293 სამარხებში. პირველი მათგანი ძვ.წ. VIII და VII საუკუნის პირველი ნახევრით თარიღდება. ხოლო მეორე ძვ.წ. VII საუკუნის მეორე ნახევრით და ძვ.წ. VI საუკუნით [აბრამიშვილი, 1957. ტაბ I₁₁₁. 68]. მსგავსი ქარქაშები აღმოჩენილია კარმირ-ბლურზეც [Пиотровский, 1952]. ყველა ზემოთ ჩამოთვლილი ქარქაში უორნამენტოა და ამით განსხვავდება ჩითახევის 22 სამარხში აღმოჩენილი ქარქაშისგან. ასეთი ქარქაშები ჰქონდათ ისეთ მახვილებს, რომლებიც «სამთავრულად» იწოდებიან. ამიტომ შესაძლოა ვივარაუდოთ, რომ ჩითახევის 22 სამარხში აღმოჩენილი მახვილიც «სამთავრული» შეიძლება ყოფილიყო. ამ ვარაუდს ამაგრებს აღნიშნული მახვილის სალტეც, რომელიც სამკუთხა ღიობებით შექმნილი დეკორითაა ორნამენტირებული. ამგვარი ღიობებით შექმნილი ორნამენტი კი ბევრი სამთავრული მახვილის ტარს ამშვენებს (მაგ. 70 სამარხის ცნობილი ორკაპა ტარიანი მახვილი, ჩრდილოეთ უბნის 272 სამარხის მახვილი, სათოვლის

მახვილი) და სხვა [მცხეთა VI. ნახ. 678, ბადრიაშვილი, 1953: 232-234].

როგორც ზემოთ ავღნიშნეთ, გაბატონებულია ვარაუდი, რომ მსგავსი ბრინჯაოს ქარქაშები მხოლოდ ხის ან ტყავის ქარქაშის ბოლოებია, მაგრამ ჩითახევის 22 სამარხის ქარქაში იძლევა იმის შესაძლებლობას, რომ ვივარაუდოთ, ეს ქარქაშია და არა ქარქაშის ბოლო. საქმე იმაშია, რომ აღნიშნულ ნივთს ზედა ნაწილზე, ორივე მხარეს აქვს ბრინჯაოს ნახევარკალი (ტაბ. XIII₃), რომელიც შეიძლება სამხარილლიე თასმის გასაყრელი ყოფილიყო, მართალია ქარქაში მახვილს მხოლოდ ნახევარს ფარავს, მაგრამ იგი სავსებით დაიცავდა მეომარს იარაღის სხეულში შერჭობისგან, ხოლო მახვილის ზედა ნაწილს მისთვის თვით დიდი მოძრაობის დროსაც კი არ შეეძლო ზიანი მიეყენებინა. გადაჭრით იმის მტკიცება, რომ ეს სწორედ ასე იყო და არა სხვაგვარად ძნელი საქმეა, მით უმეტეს, რომ ჩვენ ჯერჯერობით არ გვეგულება ისეთი ქარქაშები, რომლებსაც ნახევარკალები აქვს.

სამწუხაროდ, გადაჭრით ვერაფერს ვიტყვით, თუ როგორი იყო ზემოაღნიშნული მახვილების ტარების წესი. მათი აღმოჩენის ვითარება ამაზე ვერავითარ წარმოდგენას ვერ შეგვიქმნის, ვინაიდან ორი მახვილი აღმოჩენილია თიხის ჭურჭელში, ხოლო ერთი მიცვალებულის ჩონჩხისაგან საკმაოდ მოშორებით.

საერთოდ კი მახვილთა ტარების ორგვარი წესია ცნობილი. ერთი მათგანი მკვლევართა (გ. ლომთათიძე, ა. კალანდაძე) მიერ სახელდება როგორც «ასურულ-ბაბილონურ-ურარტული» წესი. ასეთად მიიჩნევენ ისინი საქართველოს ეროვნულ მუზეუმში დაცულ ურარტული ქვის ქანდაკებაზე გამოსახულ მახვილის ტარების წესს. ამ ქანდაკებაზე თოროსან-ჩაფხუტოსან მამაკაცს მარცხენა გვერდზე ჰკიდია გრძელი და ვიწრო მახვილი, რომელიც როგორც ჩანს, ჩამოკიდებულია წელს ირგვლივ შემოტყეპული

გრძელი და ფართო თასმით, სადაც რგოლია გაყრილი. სამწუხაროდ ქანდაკება დაზიანებულია და სამხარილლიე ნაწილი კარგად ვერ შეიმჩნევა. ყოველ შემთხვევაში სავარაუდოა, რომ იგი მარჯვენა მხარზე ყოფილიყო გადაკიდებული.

მახვილთა ტარების ეს ჩვეულება საერთოდ განსხვავდება იმ წესისგან, რომელიც ბოდაზქოის ბარელიეფზეა გამოსახული. აქ მახვილი ქარქაშშია გარჭობილი. გ. ლომთათიძისა და ა. კალანდაძის აზრით, მახვილთა ტარების სამთავრული წესი, ძირითადად «ურარტულ-ასურულ-ბაბილონურის» მსგავსი ყოფილა. ე.ი. ეს მახვილები აღჭურვილი ყოფილა სამხარილლიე თასმით (პორტუპეით) [ლომთათიძე, 1974: 43. კალანდაძე, 1959: 174]. როგორც ზემოთ აღვნიშნეთ, ჩითახევის 22 სამარხში აღმოჩენილ მახვილს ქარქაშის ზედა ნაწილში აქვს ორი ნახევარკალური ბრინჯაოს შვერილი, რომელიც შესაძლოა თასმის გასაყრელიც ყოფილიყო. თუ ეს ვარაუდი სწორია, მაშინ ამ მახვილს ალბათ დაახლოებით ისევე ატარებდნენ, როგორც სამთავრულ მახვილებს – ე.ი. «ურარტული-ასურული-ბაბილონური» წესით. თვით მახვილი ჩვენი ვარაუდით «სამთავრული» მახვილების ტიპს უნდა მიეკუთვნებოდეს.

რკინის ფართო ათვისების ხანაში – ე.ი. ძვ.წ. VIII-VII საუკუნეებში, რკინის იარაღის გვერდით ჯერ კიდევ ხმარებაშია ბრინჯაოს იარაღიც (შუბისპირები, ცულები, ისრისპირები და სხვა), მაგრამ მახვილები რატომღაც ძირითადად ყოველთვის რკინისაგან მზადდება, მხოლოდ ტარი თუ უკეთდებოდა ბრინჯაოსი. გვიან ბრინჯაოს ხანის შემდეგ თითქმის არსად ვხვდებით ბრინჯაოს მახვილებს. რა შეიძლება იყოს ამის მიზეზი? ჯერ ერთი, მახვილი ხელჩართულ ბრძოლაში გამოსაყენებელი იარაღია და იგი გაცილებით გამძლე უნდა ყოფილიყო, ვიდრე სხვა იარაღი. ამიტომაც იგი გამძლე და მაგარი მასალისაგან – რკინისაგან

მზადდებოდა. მეორე, გამოთქმულია მოსაზრება, რომ მახვილი პრივილეგირებული პირების იარაღი უნდა ყოფილიყო და ხშირად რიგით მეზრძოლებს არც ჰქონდათ. გ. ლომთათიძე მახვილს «ოფიცრულ» იარაღსაც კი უწოდებს [ლომთათიძე, 1974: 155]. თუ ეს მართლაც ასე იყო გასაგებია, რომ «ოფიცრული» იარაღი უფრო ძვირფასი და საიმედო მასალისგან იქნებოდა დამზადებული. ჩვენს შემთხვევაში ამ მოსაზრებას ამაგრებს შემდეგი გარემოებებიც: ჩითახევის 22 სამარხში აღმოჩენილი მახვილის სალტე მხატვრულადაა გაფორმებული. სავარაუდოდ მისი ტარიც ისევე როგორც ბევრი სხვა ბიმეტალური იარაღის ტარი ასეთი იქნებოდა. გარდა ამისა სამაროვნებზე სულ სამი მახვილია აღმოჩენილი, მაშინ როდესაც ამ პერიოდის სამარხებში საკმაოდ უხვადაა ისეთი იარაღი, როგორცაა შუბისპირები და სატევრები. ის სამარხები კი, რომლებშიც მახვილები აღმოჩნდა შედარებით მდიდრულ სამარხებს წარმოადგენენ. ყოველივე ეს კი ჩვენი ვარაუდით ამყარებს იმ აზრის სისწორეს, რომ მახვილები მართლაც არ იყო ჩვეულებრივი «რიგითი მეზრძოლების» იარაღი და იგი პრივილეგირებული პიროვნების იარაღის და შესაძლოა მისი ხელისუფლებისა და იერარქიული მდგომარეობის სიმბოლოს წარმოადგენდა.

ს ა ტ ე ვ რ ე ბ ი. სატევრები და მახვილები არსებითად ერთ წყაროდან მოკლე სატევრიდან გამომდინარე იარაღია, სატევარი საკმაოდ გავრცელებული იყო ხანგრძლივი დროის განმავლობაში, ბრინჯაოს ხანიდან XX საუკუნემდე.

ტერმინი „სატევარი“ სამეცნიერო ლიტერატურაში გ. ლომთათიძემ დაამკვიდრა [ლომთათიძე, 1974: 41]. ის ძირითადად დასავლეთ საქართველოში იხმარებოდა, ხოლო აღმოსავლეთ საქართველოში სიტყვა ხანჯალი შეესიტყვისებოდა.

სატევარი ხელჩართულ ბრძოლაში გამოსაყენებელი იარაღია. იგი ძირითადად სამგერებლად გამოიყენებოდა და მახვილისაგან განსხვავებით კვეთა-ჩეხვის ფუნქცია არ ჰქონდა. საქართველოს ტერიტორიაზე სატევრები ადრებრინჯაოს ხანიდან იწყებს გამოჩენას. იარაღის ეს სახეობაც, ისევე როგორც მახვილები, მონოგრაფიულად შეისწავლა გ. ლომთათიძემ [ლომთათიძე, 1974]. მანვე მოგვცა ბრინჯაოს სატევრების კლასიფიკაცია სამთავროს სამაროვანზე აღმოჩენილი მასალის მიხედვით. მკვლევარმა ბრინჯაოს სატევრები დაყო ორ ტიპად და რამდენიმე ქვეტიპად. პირველი ტიპი გ. ლომთათიძის კლასიფიკაციით არის ე.წ. «ფოთლისებური» სატევრები, რომლებიც თავის მხრივ სამ ქვეტიპად იყოფა. 1) უქედო სატევრებად; 2) ვიწროქედიან სატევრებად და 3) ფართოქედიან სატევრებად. II ტიპს განეკუთვნება ბრინჯაოს ტარიანი სატევრები, რომლებიც თავის მხრივ ორ ქვეტიპად იყოფა: 1) შედგენილტარიან და 2) მთლიანადსხმულ სატევრებად.

რკინის ხანაში სატევრების რიცხვი მნიშვნელოვნად მატულობს. ისინი რა თქმა უნდა უმეტესად რკინისგანაა დამზადებული, თუმცა ისევე როგორც მახვილებს, გარკვეულ ეტაპზე ტარი ბრინჯაოსგან უკეთდებოდა. აღსანიშნავია აგრეთვე ისიც, რომ გარკვეულ პერიოდში რკინის სატევრები ბრინჯაოს სატევრების ფორმებს იმეორებდა.

კოლხეთის ტერიტორიაზე ადრერკინის ხანაში აღმოჩენილი სატევრების კლასიფიკაცია მოგვცა თ. მიქელაძემ [მიქელაძე, 1985: 34-40]. ბრინჯაოს სატევრებს იგი ორ ტიპად ყოფს: 1) წაგრძელებული ფოთლის ფორმის ორფერდა სატევრებად და 2) მთლიანადსხმულ სატევრებად. პირველი ტიპის სატევრებში ის ორ ქვეტიპს გამოყოფს: 1) გლუვზედაპირიან და ლინზისებურგანიკვითიან სატევრებს და 2) ერთ და ორ მწკრივა ღარებით შემკულ

სატევრებს, რომლებსაც მკვეთრი რომბისებური ან ასევე მკვეთრად შემადლებული, ოღონდ მომრგვალებული განიკვეთი აქვთ [მიქელაძე, 1985: 35].

თ. მიქელაძის კლასიფიკაციით რკინის სატევრები ორ ჯგუფად უნდა გაიყოს: სატევრებად, რომლებიც გენეტიკურად კოლხურ სამყაროს განეკუთნება და სკვითური სამყაროსთვის დამახასიათებელ სატევრებად.

თვით კოლხური სამყაროსთვის დამახასიათებელ სატევრებს თ. მიქელაძე რამდენიმე ტიპად ყოფს: პირველ ტიპს შეადგენს რკინის კოლხური სატევრები, რომლებიც ბრინჯაოს პროტოტიპებიდან მომდინარეობს და რომლებიც ამ პროტოტიპების მსგავსად ორ ტიპად იყოფა: ლინზისებურგანიკვეთიან ყუნწიან სატევრებად და ღარებიან სატევრებად, მკვეთრად რომბისებური ან მომრგვალებური განიკვეთით [მიქელაძე, 1985: 39].

მეორე ტიპია ვიწრო და გრძელი სატევრები, შუაში მაღალი მომრგვალებური ქედით და სწორკუთხა სატარეთი, რომელსაც ერთი ან ორი სამანჭვლე აქვს.

მესამე ტიპი კი ბრინჯაოსტარიანი რკინის სატევარია [მიქელაძე, 1985: 39].

თ. მიქელაძის კლასიფიკაციისაგან გარკვეულწილად განსხვავებული სქემა შემოგვთავაზა რ. პაპუაშვილმა. მან კოლხეთის სამაროვნებზე აღმოჩენილი ბრინჯაოს სატევრები სამ ჯგუფად დაყო. თითოეულ ჯგუფში გააერთიანა რამდენიმე ტიპი, ხოლო მათგან გამოყო რამდენიმე ვარიანტი. იგი ცალკე ტიპად განიხილავს ბიემტალურ სატევრებს [პაპუაშვილი, 19-42].

თლიას სამაროვანზე აღმოჩენილი სატევრების ფორმალურ-ტიპოლოგიური დაყოფისა და დათარიღების საკითხებს ეხება ბ. ტეხოვიც [Техов, 1977: 87-110].

ჩვენთვის ყველაზე მისაღებ და ოპტიმალურ ვარიანტად თ. მიქელაძისეული კლასიფიკაცია ჩავთვალეთ და ბორჯომის ხეობაში აღმოჩენილი სატევრების განხილვისას სწორედ მას ვეყრდნობით. მისი კლასიფიკაციის სქემა ამგვარია: კოლხეთში აღმოჩენილი სატევრები ორ ძირითად ნაწილად იყოფა: ბრინჯაოსა და რკინის სატევრებად. ბრინჯაოს სატევრებში ორი ტიპი გამოირჩევა: ყუნწიანი და მთლიანადსხმული. ყუნწიანი სატევრებიც ორ ქვეტიპად იყოფა: ლინზისებურგანივკვეთიანებად და დაღარულ-პირიანებად.

რაც შეეხება რკინის სატევრებს, თ. მიქელაძე მათ 6 სახეობად ყოფს: 1) ყუნწიან სატევრებად, რომლებიც ბრინჯაოს პროტოტიპებიდან გამომდინარეობენ და ამ პროტოტიპების მსგავსად ორ ქვეტიპად იყოფიან: ლინზისებურგანივკვეთიან და ღარებიან სატევრებად. 2) სწორკუთხატიანი სატევრებად. 3) ბრინჯაოს ფიგურულტიარიან სატევრებად. 4) რკინის სატევრებად, რომლებსაც ფიგურული ბრინჯაოს ტარი აქვთ და იმეორებენ ბრინჯაოს პირველი ტიპის მთლიანადსხმული სატევრის ფორმას. 5) რკინის სატევრებად სოკოსებრთავიანი ტარით, რომელსაც თ. მიქელაძე კოლხეთში გარედან შემოტანილად მიიჩნევს. 6) რკინის სატევრებად რომლებიც მესამე სახეობის ბრინჯაოს სატევრების ფორმას იმეორებენ და რომლებიც ე.წ. «წინააზიური» ტიპის სატევრებს მიეკუთვნებიან [Микеладзе, 1990: 58-59. табл. XXV]. ცალკე განიხილავს ის სკვითური სამყაროსათვის დამახასიათებელ სატევრებს - ე.წ. აკინაკებს.

ჩითახევის, კვირაცხოვლის და ბორნიღელეს სამაროვნების ძვ.წ. VIII-VII საუკუნეებით დათარიღებულ სამარხებში აღმოჩნდა 15 სატევარი. ჩითახევის სამაროვანზე ცხრა (23, 26, 32, 70, 78, 85 სამარხებში) აქედან შვიდი რკინისა და ორი ბრინჯაოსი. კვირაცხოვლის სამაროვანზე ოთხი 29 (2 ც.) 31, 55 სამარხებში.

ოთხივე რკინისა. ბორნიღელეს სამაროვანზე 4 და 8 სამარხებში, აქედან ერთი ბრინჯაოსი და ერთი რკინისა. ჩითახევს 26 სამარხში აღმოჩენილი სატევარი კი ე.წ. «ბიმეტალური» იარაღის კატეგორიას მიეკუთვნება, რადგან მას აქვს რკინის პირი და ბრინჯაოს ტარი (ტაბ. XIV-XV).

ბრინჯაოს სატევრები ყველა ნაკლულია. მათ ტარი აკლიათ და ამდენად შეიძლება ითქვას, სატევრის პირებს უფრო წარმოადგენენ. სამივე მათგანი ყუნწიანია. ბორნიღელეს 4 სამარხში აღმოჩენილ სატევარს ყუნწზე აქვს ერთი სამანჭვლე ნახვრეტი. ხოლო ჩითახევს 70 და 85 სამარხებში აღმოჩენილ სატევრებს სამი სამანჭვლე ნახვრეტი გააჩნია - ორივე მხარზე და ყუნწზე (ტაბ. XIV_{1,3,5}). სამივე სატევარი ქედიანია და წაგრძელებული რომბისებური განიკვეთით.

ერთადერთი ბიმეტალური სატევარი აღმოჩნდა ჩითახევს 26 სამარხში. იგი ოთხ ნატეხადაა შემორჩენილი, პირი სწორი აქვს და ბოლოში მკვეთრად შევიწროვებული, დაუყვება არც თუ მაღალი ქედი. განიკვეთი წაგრძელებული რომბისებურია. ტარი დამაგრებულია სამი მანჭვლით. ტარის ძირი შედარებით ფართოა, ვადა ძირთან შევიწროვებულია, რომელიც თანდათან ფართოვდება. ვადის ბოლო მომრგვალებულია (ტაბ. XV₆).

რაც შეეხება რკინის სატევრებს, მათი უმრავლესობა ყუნწიანია. აქვთ სწორი პირი, რომელიც ძირისაკენ მკვეთრად ვიწროვდება. ყუნწზე და მხრებზე დატანებული აქვთ სამანჭვლე ნახვრეტები. ისინი ბრინჯაოს სატევრების მინაბამებს წარმოადგენენ (ტაბ. XIV-XV).

ამ მხრივ გამონაკლისია კვირაცხოვლის 29 სამარხში აღმოჩენილი რკინის სატევარი. იგი საკმაოდ გრძელი და ძლიერ წაწვეტებულია. სატარეზე შემორჩენილი აქვს ბრინჯაოს ერთი

მანჭვალი, ემჩნევა არცთუ მაღალი ქედი. განიკვეთი წაგრძელებული რომბისებურია (ტაბ. XV₁).

ამ სატევრებს მრავლად ეძებნებათ პარალელი როგორც საქართველოს ტერიტორიაზე, ისე მის ფარგლებს გარეთ.

ჩითახევის 23 სამარხში აღმოჩენილი სატევარი (ტაბ. XIV₂), რამდენადმე ემსგავსება ძვ.წ. II-I ათასწლეულთა მიჯნაზე კოლხურ-ყობანურ სამყაროში გავრცელებულ ბრინჯაოს მხრებ-დაქანებულ სატევრის პირებს. მსგავსებას იჩენს აგრეთვე ცხინვალის ნაცარგორაზე აღმოჩენილ სატევართან [გობეჯიშვილი, 1952: 94]. იმის გამო, რომ ძვ.წ. VIII-VII საუკუნეებში რკინის იარაღი ბრინჯაოს პროტოტიპების მიბამვით კეთდებოდა, ეს სატევარიც ამ პერიოდით უნდა დათარიღდეს. მით უმეტეს, რომ ამ თარიღს შეესაბამება სამარხში აღმოჩენილი სხვა ინვენტარიც: ფიბულა საკინძი და სხვა.

კვირაცხოვლის 31 და 55, აგრეთვე ბორნიღელეს 4 სამარხში აღმოჩენილი სატევრები საკმაოდ ახლო მსგავსებას იჩენენ სომხეთში ნორატუსის სამაროვანზე აღმოჩენილ ერთ-ერთ სატევართან [Мартиросян, 1980. Табл IV₁]. ეს ნივთები და აგრეთვე ბორნიღელეს 4 სამარხში აღმოჩენილი ბრინჯაოს სატევარი (ტაბ. XIV₁) ძალიან ჰგავს კოლხეთის ტერიტორიაზე გამოვლენილ რკინის და ბრინჯაოს სატევრებს. მაგ: ურეკის სამაროვანზე აღმოჩენილ რკინის სატევრებს: 10 სამარხში დადასტურებულ ლინზისებურგანიკვეთიან სატევარს და 1 სამარხში აღმოჩენილ რკინის სატევარს [მიქელაძე, 1985: 34-35. ტაბ. XII₃₃; XX₁₂; XIX₄]. ასევე ახლო მსგავსებას იჩენენ ნიგვზიანის სამაროვნის 3 დასაკრძალავ ორმოში აღმოჩენილ სატევრებთან [მიქელაძე, 1985. ტაბ. X I_{7,8,9}].

ბორნიღელეს 4 სამარხში აღმოჩენილი ბრინჯაოს სატევარი (ტაბ. XIV₁) განეკუთვნება თ. მიქელაძის კლასიფიკაციის ყუნწიანი

სატევრების პირველ ქვეტიპს, რომლისთვისაც დამახასიათებელია შედარებით გლუვი ზედაპირი და ლინზისებური განიკვეთი, დანარჩენი ამგვარი ნივთები მიეკუთვნება იმ ტიპის რკინის სატევრებს, რომლებიც ბრინჯაოს სატევრების ფორმას იმეორებს. აგრეთვე თ. მიქელაძისეული კლასიფიკაციის რკინის სატევრების მეორე ტიპს, რომელთაც ახასიათებთ სწორი, ვიწრო პირი და სწორკუთხა სატარე ერთი ან ორი სამანჭვლე ხვრელით. მსგავსი სატევრები აღმოჩენილია პალურის, წითელი შუქურას და სხვა სამაროვნებზე [ოქროპირიძე, ბარამიძე, 1974: 104; Трапш, 1969: 178. табл. XXI].

საგრძნობლად განსხვავებულია კვირაცხოვლის 29 სამარხის რკინის სატევარი (ტაბ. XV₁). იგი საკმაოდ არქაული ფორმისაა და რ. აბრამიშვილის ქრონოლოგიური შკალის მიხედ-ვით ძვ.წ. XIII-XII საუკუნეებით თარიღდება [აბრამიშვილი, 1957 ტაბ. I.813] ასეთივე ფორმის ბრინჯაოს სატევარი აღმოჩნდა სოფელ გომნაში საკმაოდ არქაულ კომპლექსში – ბრინჯაოს დისკოსებური გულსა-კიდთან, ბრინჯაოს კოლხურ ცულთან და სხვა ინვენტართან ერთად [ნიორაძე, 1944:204, ტაბ. XIII]. კვირაცხოვლის 29 სამარხში სატევართან ერთად აღმოჩნდა შუბისპირი, რკინის მოხრილი დანა, თიხის დოქი და სასმისი. ჩამოთვლილი ნივთები ამ სამარხის ძვ.წ. VIII საუკუნეზე ადრეული ხანით დათარიღების საშუალებას არ იძლევა. რაც შეეხება რკინის სატევრის ფორმას, მისი არქაულობა ალბათ იმაზე მეტყველებს, რომ ბორჯომის ხეობაში საკმაოდ მყარადაა შემორჩენილი იარაღის დამზადების ძველი ტრადიცია, რაც ამ შემთხვევაში მისი ძველი ფორმის შენარჩუნებაში გამოიხატა.

შ უ ბ ი ს პ ი რ ე ბ ი, ჩითახევის, კვირაცხოვლის და ბორნიღელეს ძვ.წ. VIII–VII საუკუნეებით დათარიღებულ სამარხებში აღმოჩნდა 35 შუბისპირი, რაც რაოდენობრივად აჭარბებს ყველა

სხვა სახეობის საბრძოლო იარაღს. ჩითახევის სამაროვანზე დაფიქსირდა 20 ეგზემპლარი – 8, 20, 22, 26, 29, 32, 70, 75, 95, სამარხებში. კვირაცხოვლის სამაროვანზე ორი – 29 სამარხში. ბორნილელეს სამაროვანზე აღმოჩნდა ცამეტი შუბისპირი, – 2, 4, 8, 23, 32, 33, 46, 71, 80, 92 სამარხებში. მათგან მხოლოდ ორია ბრინჯაოსი (ჩითახევის 95 და ბორნილელეს 8 სამარხებში) დანარჩენი კი რკინისა.

როგორც ცნობილია, შუბისპირები თავიანთი ზომის მიხედვით იყოფა საკუთრივ შუბისპირებად და ხელშუბისპირებად. სხვადასხვა იყო მათი ფუნქციური დანიშნულებაც. შუბისპირი სამგერებელ იარაღს წარმოადგენდა: ხოლო ხელშუბისპირი ასრულებდა როგორც სამგერებელ, ისე სატყორცნი იარაღის ფუნქციას. ზემოაღნიშნული 35 შუბისპირიდან ზომის მიხედვით მხოლოდ ერთი – ბორნილელეს 71 სამარხში აღმოჩენილი იარაღი შეიძლება ჩაითვალოს ხელშუბისპირად (ტაბ. XVI₁).

გვიანბრინჯაო-ადრერკინის ხანის შუბისპირების კლასიფიკაცია მოგვცა ლ. სახაროვამ [სახაროვა, 1973: 82-94]. მისი აზრით, ეს პერიოდი მასრიანი შუბისპირების ფართოდ გავრცელების ხანაა და როგორც ტიპოლოგიურად, ისე ტექნიკურად განვითარების უმაღლეს დონეს აღწევს. ძვ.წ. VIII საუკუნიდან ბრინჯაოს შუბისპირები თითქმის წყვეტს არსებობას და მათ რკინის შუბისპირები ცვლის, თუმცა ეს უკანასკნელნი ძალზე ხშირ შემთხვევაში ბრინჯაოს შუბისპირების ფორმებს იმეორებენ.

გვიანბრინჯაო-ადრერკინის ხანაში პირის მოყვანილობის მიხედვით შუბისპირების ოთხი ტიპი გამოირჩევა: 1) ფოთლისებური ან ვიწროპირიანი; 2) ფოთლისებური მეტ-ნაკლები ვარიანტებით; 3) ალისებური და 4) სამკუთხაპირიანი. როგორც წესი, ყველა ამ ტიპის შუბისპირი მასრაგახსნილია [სახაროვა, 1973: 82-84].

პირველი ტიპის შუბისპირები უმეტესად დამახასიათებელია აღმოსავლურქართული კულტურისათვის და სამხრეთ კავკასიის სამხრეთ-აღმოსავლეთ რეგიონებისათვის. არის მათი აღმოჩენის შემთხვევები დასავლეთ საქართველოშიც, მაგრამ ძალზე იშვიათად.

ყველაზე მეტად გავრცელებული მეორე ტიპის შუბისპირებია. ის გავრცელების უფრო დიდ არეალსაც მოიცავს, მაგრამ უმეტესად მაინც აღმოსავლეთ საქართველოში გვხვდება.

მესამე ტიპის შუბისპირები საქართველოში უფრო მცირე რაოდენობითაა აღმოჩენილი და თითქმის ყველა კოლხური კულტურის წრეს განეკუთვნება (თუმცა როგორც ლ. სახაროვა აღნიშნავს, ამ ტიპის შუბისპირები აღმოჩენილი ყოფილა მესხეთ-ჯავახეთშიც, სადაც ძალიან ძლიერი იყო კოლხური კულტურის გავლენა).

მეოთხე ტიპის – სამკუთხაპირიანი შუბისპირები მხოლოდ აფხაზეთის ტერიტორიაზეა აღმოჩენილი.

პირველი და მეორე ტიპის შუბისპირებს მორფოლოგიური თვალსაზრისით ძალზე ღრმა ფესვები აქვს. მათი ადრეული ფორმები უკვე შუა ბრინჯაოს ხანაში იწყებს არსებობას (ნული, ქვასათალი) გვიანბრინჯაო-ადრერკინის ხანაში კი უფრო მეტადაა გავრცელებული. ამ დროიდან უკვე ხმარებაში შემოდის რკინის შუბისპირები და ისინი სწორედ ამ ფორმით არიან წარმოდგენილნი.

პირველი და მეორე ტიპის შუბისპირები სამხრეთ კავკასიაში ძვ.წ. II ათასწლეულის დასაწყისისა და I ათასწლეულის დასაწყისში ჩნდება, ესენი არიან ვიწროპირიანი რკინის შუბისპირები, რომლებსაც მასრაზე ბრინჯაოს სალტეების აქვს შემოვლებული [Погребова, 1965: 16]. ძვ.წ. VIII-VI საუკუნიდან კი მთლიანად

ბატონდებიან რკინის შუბისპირები და ამავე პერიოდში ყალიბდება მათი ახალი ტიპები.

მკვეთრად ფართოვდება მათი გავრცელების გეოგრაფიული არეალიც, თუმცა მაინც ხერხდება ზოგიერთი ლოკალური ვარიანტის გამოყოფა. ამავე პერიოდში შუბისპირების ხვედრითი წილი შეიარაღებაში მკვეთრად იზრდება. ამაზე თუნდაც ჩვენს საკვლევ სამაროვნებზე აღმოჩენილი შუბისპირების რაოდენობაც მეტყველებს. იზრდება შუბისპირების ზომებიც. უფრო ხშირად თვით პირისა და არა მასრისა (ხშირად პირი ამ იარაღის 2/3 ნაწილია). ეს ტენდენციაც გარკვეულწილად აისახა ბორჯომის ხეობის მასალაშიც.

ჩვენს საკვლევ სამაროვნებზე, ძვ.წ. VIII-VII საუკუნეებით დათარიღებულ სამარხებში აღმოჩენილი ყველა შუბისპირი მასრა-გახსნილია. ტიპოლოგიურად ყველა მათგანი, მეტ-ნაკლები ვარიაციებით განეკუთვნება ლ. სახაროვას კლასიფიკაციის მეორე ტიპს, ანუ ფოთლისებრ შუბისპირებს. სხვადასხვა ვარიაცია გამოიხატება შუბისპირების ცალკეული დეტალების პროპორ-ციებში და მათ ზომებში. გვხვდება შედარებით ვიწრო, წაგრძელებული შუბისპირები (მაგ: ბორნიღელეს 8 ან ჩითახევის 20 სამარხში ტაბ. XVI₅, XIX_{1,2}); მოკლეპირიანი და გრძელმასრიანი შუბისპირები (კვირაცხოვლის 29, ჩითახევის 70 და 32 სამარხებში) (ტაბ. XVI₄, XVII_{3,5}). მოკლემასრიანი და გრძელპი-რიანი შუბისპირები (ბორნიღელეს 71 და 92 სამარხებში) (ტაბ. XVI_{2,3}); ვიწროპირიანი შუბისპირი (ჩითახევის 32 სამარხი) და მოკლე, ორიგინალური შუბისპირი ამავე სამარხიდან (ტაბ. XVII₄). ყველა შუბისპირს დაუყვება სხვადასხვა სიმაღლის ქედი. ყველა მათგანი წაგრძელებულრომბისებურგანივკვეთიანია.

ცალკე აღნიშვნის ღირსია ბორნილელეს 8 სამარხში აღმოჩენილი ბრინჯაოს შუბისპირი. მშვენივრად გრავირებული მასრით (მასზე უფრო დაწვრილებით ქვევით შევჩერდებით).

ბორჯომის ხეობაში აღმოჩენილი შუბისპირები ბევრ პარალელს პოულობს როგორც აღმოსავლეთ, ასე დასავლეთ საქართველოში აღმოჩენილი ამავე პერიოდის და უფრო ადრეულ შუბისპირებთან. აგრეთვე საქართველოს ფარგლებს გარეთ აღმოჩენილ ანალოგიურ მასალასთან.

ქვემო ქართლში, ბეშთაშენში აღმოჩენილ ერთ-ერთ შუბისპირთან პოულობს მსგავსებას ბორნილელეს 71 სამარხში აღმოჩენილი შუბისპირი [დავლიანიძე, 1983. ტაბ. VI_{3,4}].

ბეშთაშენში გამოვლენილი ზოგიერთი შუბისპირი გარკვეულ მსგავსებას ამჟღავნებს ბორნილელეს 4 სამარხში აღმოჩენილ რკინის შუბისპირთან (ტაბ. XVIII₂). თუმცა ბორნილელეს შუბისპირს მასრისა და პირის შეერთების ადგილას რამდენიმე ამოღარული ხაზი დაუყვება. მათთან მსგავსებას ამჟღავნებს აგრეთვე ბორნილელეს 23 სამარხში აღმოჩენილი შუბისპირებიც. თრიალეთში, წიწამურისა და თაქქილისანის ადრერკინის ხანის სამაროვნებზე გვხვდება მოკლეპირიანი და გრძელმასრიანი შუბისპირები [Куфтин, 1941. табл. XXXV], რომელიც ტოპოლოგიურად წააგავს კვირაცხოვლის 29 სამარხში აღმოჩენილ რკინის შუბისპირს (ტაბ. XVII₅).

საკმაოდ ახლოს დგას ბორჯომის ხეობაში აღმოჩენილი შუბისპირები სომხეთში ცნობილ ანალოგიურ მასალასთან. მაგალითად ბორნილელეს 2 და 23 სამარხებში აღმოჩენილი შუბისპირები. მსგავსებას პოულობს ნორატუსის სამაროვნის 10 სამარხში ცნობილ ერთ-ერთ შუბისპირთან [Мартиросян, 1964: 209. рис. 81a].

ბორჯომის ხეობის შუბისპირები ფორმა-მოყვანილობით მსგავსებას იჩენს დასავლეთ საქართველოში გავრცელებულ შუბისპირებთანაც. მაგ. ბორნიღელეს 71 და 92 სამარხებში აღმოჩენილი შუბისპირების მსგავსი იარაღი დაფიქსირდა ნიგვზიანის 1 სამარხ-ორმოში [მიქელაძე, 1985. ტაბ. XLI₂₆], აფხაზეთში - წითელი შუქურას სამაროვანზე [Трапш, 1969: 129 табл. XIII]. ანალოგიური შუბისპირები მრავლადაა აღმოჩენილი სამთავროს სამაროვანზეც. მაგ. ბორნიღელეს 25, 46, 71, 92 სამარხებში (ტაბ. XVI_{2,3}) აღმოჩენილ შუბისპირების მსგავსი იარაღი შესულია რ. აბრამიშვილის ქრონოლოგიურ შკალაში და ძვ.წ. IX-VIII საუკუნეებითაა დათარიღებული [აბრამიშვილი, 1957; ტაბ. I₃₁].

როგორც უკვე აღვნიშნეთ, ბორნიღელეს 8 სამარხში აღმოჩნდა ბრინჯაოს გრავირებული შუბისპირი, რომლის მასრაზე გამოსახულია ორი ერთმანეთისგან ზურგშექცეული ფანტასტიური ცხოველი (ტაბ. XVIII_{4,5}). თვით ფაქტი, ამ შუბისპირის ბორნიღელეს 8 კრემაციულ სამარხში აღმოჩენისა (იგი ურნა-ქოთანში ოთხად გატეხილ მდგომარეობაში აღმოჩნდა), მეტად საყურადღებო და მნიშვნელოვანია, რადგან ამ ტიპის იარაღი ძვ.წ. VII საუკუნეში თითქმის გამოსულია ხმარებიდან, გარდა ამისა, ეს შუბისპირი ფორმით საკმაოდ არქაულია. ამ მხრივ იგი წააგავს თრიალეთში, საფარ-ხარაბას 19 სამარხში აღმოჩენილ შუბისპირს [Куптин, 1941. табл. XIV]. თუმცა ამ უკანასკნელის პირი უფრო მეტად წაწვეტებული და ფოთლისებური მოყვანილობისაა და არც ორნამენტი ამკობს. საფარ-ხარაბას ეს სამარხი გვიანბრინჯაოს ხანით თარიღდება და ბ. კუფტინი კოლხური კულტურის წრეს მიაკუთვნებს [Куптин, 1941: 213] ფორმით ის ასევე წააგავს სომხეთში, ნორატუსის 10 სამარხში აღმოჩენილ ერთ-ერთ შუბისპირს, ოღონდ ეს უკანასკნელი მკვეთრად წაწვეტებულია. ნორატუსის ეს სამარხი ძვ.წ. VII-VI საუკუნეებით თარიღდება

[Мартиросян, 1964: 209. рис. 81a]. რაც შეეხება ამ შუბისპირის მასრაზე არსებულ გამოსახულებას (ტაბ. XVIII₅), აშკარად კოლხური კულტურის წრეს განეკუთვნება. ამ მხრივ სიახლოვეს იჩენს უდეს განძში [ჩუბინიშვილი, ჯავახიშვილი, 1959: 59-62] და ეშერაში აღმოჩენილ შუბისპირებთან [Куфтин, 1949: 212]. ყველაზე მეტად კი მაინც ბოგვის შუბისპირს ჰგავს, რომლის მასრაზეც ასევე ორთავიანი ცხოველებია გამოსახული [ფანცხავა, 1988: 31 XX₁]. უდეს განძი ა. ჯავახიშვილისა და ტ. ჩუბინიშვილის მიერ ძვ.წ. XII საუკუნით თარიღდება [ჯავახიშვილი, ჩუბინიშვილი, 1959: 59-62] ხოლო, ლ. ფაცხავას მიერ ძვ.წ. IX საუკუნით [ფანცხავა, 1988: 59]. მსგავსი გამოსახულებით შემკულია ურეკში აღმოჩენილი ბრინჯაოს შუბისპირები, რომლებიც ძვ.წ. VIII–VII საუკუნეებით თარიღდება [ქორიძე, 1965: 45].

შუბისპირები გვხვდება როგორც ინჰუმაციურ, ისე კრემაციულ სამარხებში. ძალზე ხშირია ერთ სამარხში რამდენიმე შუბისპირის აღმოჩენის შემთხვევები. მაგ. ჩითახევის 32 სამარხში აღმოჩნდა ცხრა, ხოლო 70 სამარხში სამი შუბისპირი. კიდევ უფრო ხშირია ერთ სამარხში ორ-ორი შუბისპირის აღმოჩენის ფაქტები. კრემაციულ ურნებში აღმოჩენილი შუბისპირები საგანგებოდ არიან მოხრილი. ხოლო ბორნიღელეს 8 სამარხში გამოვლენილი ბრინჯაოს შუბისპირი, როგორც უკვე ვთქვით ოთხად იყო გატეხილი. ეს შეიძლება იმ უბრალო მიზეზს მივაწეროთ, რომ სხვაგვარად მათი ურნაში მოთავსება შეუძლებელი იქნებოდა. საგანგებოდ მოხრილი შუბისპირები დადასტურებულია ინჰუმაციურ სამარხებშიც, რაც გარკვეულ რიტუალთან უნდა იყოს დაკავშირებული ი. მოტცენებეკერი თვლის, რომ რკინის იარაღის ძალით გაფუჭების, მოღუნვის ტრადიცია კავკასიისთვის მშობლიური არ უნდა იყოს და უფრო მეტად სინქრონული პერიოდის

(რკინის ხანის) ევროპაში ცნობილ წესებს წააგავს [Motzenbaker, 1997: 341].

საყურადღებოა კიდევ ერთი გარემოება. ჩითახევის 20 და 29 სამარხებში შუბისპირები წვერით მიწაში იყო ჩარჭობილი. მსგავსი ფაქტები დადასტურებულია სომხეთშიც, ხრტანოცის სამაროვანზე [Мартиросян, 1954], რაც გარკვეულ რიტუალზე უნდა მიუთითებდეს. ის ფაქტი, რომ ამ ორ რეგიონში გარდა საერთო ფორმისა, საერთო რიტუალიც არსებობდა, ხომ არ მიუთითებს იმაზე, რომ მათ შორის არა მხოლოდ კულტურულ-ეკონომიკური, არამედ უფრო ღრმა კავშირებიც უნდა ყოფილიყო, რაც გარკვეული რწმენა-წარმოდგენებისა და ტრადიციების მსგავსებაში გამოიხატებოდა.

აღსანიშნავია ის გარემოებაც, რომ შუბისპირები კოლხური მატერიალური კულტურისათვის არ ჩანს ისე დამახასიათებელი, როგორც იარაღის სხვა სახეობები – მაგ. სატევარი ან ცული [პაპუაშვილი, 1998: 47]. ეს ალბათ უფრო ცენტრალურ კოლხეთს ეხება, ვინაიდან ჩრდილო-აღმოსავლეთ კოლხეთიდან შუბისპირები საკმაო რაოდენობითაა ცნობილი. ბორჯომის ხეობა კი ამ მხრივ ცენტრალური კოლხეთისგან საგრძნობლად განსხვავდება და შუბისპირები, როგორც ჩანს, ყველაზე უფრო პოპულარული და გავრცელებული იარაღი ყოფილა.

ი ს რ ი ს კ ი რ ე ბ ი. რველის, ჩითახევისა და ბორნიღელეს სამაროვნებზე ძვ.წ. VIII–VII საუკუნეების სამარხებში აღმოჩნდა ათი ისრისპირი: ორი რველის 22 სამარხში; ექვსი ჩითახევის 73 სამარხში და ორიც ბორნიღელეს 76¹ სამარხში. ამათგან ცხრა ბრინჯაოსია და მხოლოდ ერთი (ჩითახევის 73 სამარხში) რკინის (ტაბ. XX₃).

რველის 22 სამარხში დადასტურებული ისრისპირები განეკუთვნება ე.წ. „სკვითურ“ ისრისპირების ტიპს. ისინი სამფრთიანი, მასრიანი ისრისპირებია. ერთი მათგანი ნაკლულია, ნაწილობრივ მოტეხილი აქვს მასრა და ფრთები. სამარხში, სადაც ისინი დადასტურდა აღმოჩნდა ერთი მიცვალებულის ცუდად დაცული ჩონჩხი, რომელიც მარჯვენა გვერდზე იყო დასვენებული. გარდა ისრისპირებისა აქ აღმოჩნდა რკინის ცული. რკინის მოხრილი დანა, ბრინჯაოს საკინძი და სხვა ნივთები. სამარხი ძვ.წ. VII საუკუნის მეორე ნახევრითა და ძვ.წ. VI საუკუნით უნდა დათარიღდეს. ერთ-ერთი მთავარი დამატარიღებელი სწორედ სამფრთიანი «სკვითური» ისრისპირებია.

ჩითახევის 73 სამარხში აღმოჩნდა ექვსი ისრისპირი. ხუთი მათგანი ბრინჯაოს ე.წ. «ყუნწიან-ფრთადაშვებულ» ისრისპირებს განეკუთვნება. თუმცა მათშიც შეიძლება რამდენიმე განსხვავებული ტიპის გამოყოფა. ერთი მათგანი (ტაბ. XX₄) შედარებით პატარა ზომის, მოკლეყუნწიანი და უქედოა. დანარჩენი ოთხი კი გრძელეყუნწიანებია, ქედიანები, გრძლად დაშვებული „ფრთებით“ (ტაბ. XX_{1,2}).

ბორნიღელეს 76¹ სამარხში აღმოჩნდა ბრინჯაოს ორი განსხვავებული ტიპის ისრისპირი: ერთი მათგანი განეკუთვნება ე.წ. «ფუძემოდარულ» სამკუთხა, ფირფიტოვან ისრისპირების ტიპს, რომელსაც ერთი ნახვრეტი აქვს. მეორე კი ყუნწიანია, ასევე ბრინჯაოს თხელი ფირფიტისგან დამზადებული. გარდა ამისა აღმოჩნდა პატარა ზომის ფრთებდაშვებული ისრისპირებიც (ტაბ. XX_{7,8}). ბორნიღელეს 76¹ ე.წ. «შერეულ» სამარხში საბრძოლო იარაღებიდან მხოლოდ ეს ორი ისრისპირი აღმოჩნდა. ინვენტარში ძირითადად სამკაული-საკინძები, ძეწკვები, მძივები, სამაჯურები ჭარბობს, რაც გვაფიქრებინებს, რომ სამარხი შესაძლოა ქალის ყოფილიყო.

ბორნილელეს 76¹ სამარხში აღმოჩენილი სამკუთხა ისრისპირები გავრცელებას გვიანბრინჯაოს ხანის ადრეულ საფეხურზე იწყებენ. ისინი როგორც წესი, ბრინჯაოს ან სპილენძის თხელი ფირფიტისგან არიან დაზადებული, ფუძე ამოღარული აქვთ, ხოლო წვერის მახლობლად ნახვრეტი აქვთ დატანილი. ისრისპირთა ეს სახეობა რკინის ფართო ათვისების ხანაშიც განაგრძობს არსებობას, თუმცა ამ პერიოდში იგი ზოგჯერ რკინისაგან ან ძვლისგან მზადდებოდა. კოლხეთის ტერიტორიაზე კი არსებობას ამგვარი ტიპის კაჟის ისრისპირებიც განაგრძობენ. ამ ტიპის ისრისპირები პირველად სამთავროს სამაროვანზე ჩნდება და 600-700 წლის მანძილზე განაგრძობს არსებობას. ამის გამო «სამთავ-რული» ისრისპირების სახელითაცაა ცნობილი. ისინი ძირითადად ძვ.წ. XI-X საუკუნეებში იწყებენ გამოჩენას და მასიურ გავრცელებას, თუმცა შემდეგაც დიდი ხნის მანძილზე არსებობენ. ამგვარი ისრისპირები აღმოჩენილია სამთავროს 7, 83, 89, 95, 206 ორმო-სამარხებში [მცხეთა VI, 1982: 101 სურ. 419, 109. სურ. 573; 126 სურ. 824; 129 სურ. 854; 134 სურ. 881]. თბილისში – საბურთალოზე, ნავთლულში [ქორიძე, 1958: 89. სურ 63.2] და სხვა. ისინი როგორც ჩანს, ძირითადად მაინც შიდა ქართლის ტერიტორიაზე არიან გავრცელებული. ყოველ შემთხვევაში სამთავროს გვიანბრინჯაოსა და გარდამავალი პერიოდის სამარხებისათვის მხოლოდ ამგვარი ისრისპირებია დამახასიათებელი [ქორიძე, 1958: 30-31].

ბორნილელეს 76 სამარხი ე.წ. «შერეულ» სამარხს წარმოადგენს, სადაც დადასტურდა დაკრძალვის როგორც ინჰუმაციური, ისე კრემაციული წესი. კრემაცია კი როგორც უკვე აღვნიშნეთ, ძვ.წ. VIII საუკუნეზე ადრეულ ხანაში ამ რეგიონისთვის უცხოა. გარდა ამისა, სამარხში არის ისეთი ნივთები, რომლებიც მას სწორედ ძვ.წ. VIII–VII საუკუნეებით ათარიღებს. მაგ. თიხის სასმისები ბრინჯაოს ხატისუღელი და სხვა. ამავე დროს, ამავე სამარხში დადასტურდა

ისეთი არქაული ნივთი, როგორცაა ბრინჯაოს თავხვია საკინძი. თუმცა ეს უკანასკნელი, ჩვენის აზრით, დამათარილებლად ვერ გამოდგება (ამ საკითხზე უფრო დაწვრილებით შემდეგ თავში გვექნება საუბარი). ასე, რომ აღნიშნული სამარხი ძვ.წ. VIII საუკუნეზე ადრეული არ უნდა იყოს და ამდენად ამ ტიპის ისრისპირებიც ამ დრომდე და იქნებ უფრო გვიანაც განაგრძობენ არსებობას. ყოველ შემთხვევაში ბორჯომის ხეობაში მაინც.

ისრისპირების ერთ-ერთ ყველაზე მრავალეიცხოვან და კარგად ჩამოყალიბებულ ტიპს წარმოადგენს ე.წ. «ყუნწიანი» ისრისპირები. ამ ტიპის დამახასიათებელი ნიშანია სამკუთხა პირი, ოთხკუთხა ან რომბული განივკვეთით. მახვილი დაშვებული ფრთები და სხვადასხვა განივკვეთის (მრგვალი, ოთხკუთხა) ყუნწი. ამ ტიპის ისრისპირები ყველაზე მეტად დამახასიათებელია აღმოსავლეთ საქართველოსა და საერთოდ კავკასიის აღმოსავლეთ რეგიონებისთვის და ზოგჯერ «აღმოსავლეთამიერკავკასიური» ისრისპირების სახელითაა ცნობილი [Куфтин, 1941: 56]. თუმცა ის არც დასავლეთ საქართველოსთვისაა მთლად უცხო. ჯერ კიდევ XX საუკუნის პირველ ნახევარში ამ ტიპის ისრისპირი აღმოჩნდა სოფ. დაბლაგომში და ბ. კუფტინმა ის ყუნწიანი ისრისპირების კოლხურ ვარიანტად მიიჩნია [Куфтин, 1949: 144]. თ. მიქელაძე ურეკის სამაროვანზე მოპოვებული ყუნწიანი ისრისპირების აღწერისას აღნიშნავს, რომ ამ ტიპის ისრისპირების კოლხური ვარიანტი აღმოსავლეთამიერკავკასიურისაგან განსხვავდება ფორმის სიმარტივითა და ნაკლებად დიფერენცირულობით. კერძოდ მათ არ აქვთ შუაში თავიდან ბოლომდე გამჭოლი ქედი. დღეისათვის კოლხური კულტურის გავრცელების არეალზე ამგვარი ისრისპირები დამოწმებულია პალურის სამკვლეზე [ოქროპირიძე, ბარამიძე, 1974: 108, ტაბ. XIX²⁷], მუხურჩის სამაროვანზე [Гогодзе 1984 :30]. აღმოსავლეთ საქართველოში ამ ტიპის იარაღის

გავრცელების ქრონოლოგიური ჩარჩო ძვ.წ. XIII-VII საუკუნეებს მოიცავს [აბრამიშვილი, 1957: 368-369].

ყუნწიანი სამკუთხა ისრისპირები გავრცელებულია არა მხოლოდ სამხრეთ კავკასიაში, არამედ მცირე აზიასა და ეგეოსურ სამყაროში, სადაც ისინი ძვ.წ. II ათასწლეულის მეორე ნახევრიდან ძვ.წ. VIII საუკუნემდე ფუნქციონირებენ. მათ ეგვიპტიდან ან ანატოლიიდან მომდინარედ მიიჩნევენ, თუმცა უშვებენ შესაძლებლობას, რომ ორივე ამ რეგიონში იარაღის ეს ტიპი ერთმანეთისგან დამოუკიდებლად იყოს შექმნილი [Snodgrass, 1964: 141]. ბ. კუფტინი ყუნწიან კოლხურ ისრისპირებს ხმელთაშუაზღვისპირეთისათვის დამახასიათებელი პროდუქციის კოლხეთში ასიმილირებულ ფორმად მიიჩნევდა [Куфтин, 1950: 118]. ყუნწიანი რკინის ისრისპირები ბრინჯაოს პროტოტიპებთან შედარებით მცირე რაოდენობითაა აღმოჩენილი. ისინი დამოწმებულია რკინის ფართო ათვისების ხანის კომპლექსებში (მაგ 211 ორმოსამარხში). ამგვარი იარაღი გამოჩენას სავარაუდოდ ძვ.წ. X ს-ის დასაწყისში იწყებს და ძვ.წ. VII ს-ის პირველ ნახევრამდე არსებობს [აბრამიშვილი 1961: 350, 363; ტაბ. V₂].

ბორნილელს 76¹ და ჩითახევის 73 სამარხებში აღმოჩენილ ყუნწიან ფრთებდაშვებულ ისრისპირებს პარალელები ეძებნებათ სამთავროს სამაროვანზე, მაგ. 268 ორმოსამარხში. ისევე როგორც ბორნილელს 76¹ სამარხში, აქაც აღმოჩენილია ბრინჯაოს თხელფირფიტოვანი ისრისწვერები, რომელთაგან ერთი ყუნწიანია, ორი კი უყუნწო – ფუძემუზნეკილი და გახვრეტილი [მცხეთა IV. სურ 8222]. ისინი ნარეკვავის სამაროვანზეც გვხვდება [ნიკოლაიშვილი, გავაშელი, 2007. ტაბ. XIV, X II, I].

მსგავსი ყუნწიანი სამკუთხა ფრთებდაშვებული ისრისპირები გვხვდება ურეკის სამაროვნის 2 დასაკრძალავ ორმოშიც [მიქელაძე, 1985. ტაბ. XII_{26,27,39}]. ისინი სიახლოვეს ამჟღავნებენ

აგრეთვე სომხეთის ტერიტორიაზე აღმოჩენილ ისრისპირებთან მაგ. არტიკიდან [Хачатрян, 1963: 58 рис. 7].

ძვ.წ. VIII საუკუნის ბოლოდან სამხრეთ კავკასიაში ფართოდ ვრცელდება ე.წ. «სკვითური» ისრისპირები. კოლხეთში და იმ ტერიტორიაზე, რომელიც კოლხური კულტურის არეალადაა მიჩნეული, სკვითური ისრისპირები ნაკლებად გვხვდება. მაგ. თლიას სამაროვანზე მხოლოდ ერთი ასეთი ისრისპირია დადასტურებული [მიქელაძე, 1985: 41]. ბორჯომის ხეობაში კი, სადაც საკმაოდ მძლავრობს კოლხური კულტურისთვის დამახასიათებელი ელემენტები, გარდა რველის სამაროვნისა სკვითური ისრისპირი (ოღონდ ორფრთიანი) სოფ. ქვაბისხევშიცაა აღმოჩენილი [ნიორაძე, 1944: 186].

სკვითური სამფრთიანი ისრისპირები ყველაზე მეტად ძვ.წ VI საუკუნეში არის გავრცელებული. რ. აბრამიშვილის ქრონოლოგიური შკალის მიხედვით, სამთავროს სამაროვანზე აღმოჩენილი ამ ტიპის ისრისპირები ძვ.წ. VII საუკუნის მეორე ნახევრით და ძვ.წ. VI საუკუნით თარიღდება [აბრამიშვილი, 1957. ტაბ. I_{63,65,66}].

მსგავსი ისრისპირები აღმოჩენილია აფხაზეთში ყულანურხვას სამაროვნის 5 სამარხში. მ. თრაფშის აზრით, ისრისპირების ეს ტიპი საკმაოდ არქაულია და ძვ.წ. VI საუკუნესა და შესაძლოა ძვ.წ. VII საუკუნის ბოლოსაც მიეკუთვნებოდეს [Трапш, 1970: 135. табл. V. 18, 19, 20]. ასეთივე ისრისპირები, რომლებიც სომხეთში, კარმირბლურზეა აღმოჩენილი ძვ.წ. VI საუკუნის პირველი ნახევრით თარიღდება [Пиотровский, 1950: 86. рис. 55].

რველის სამაროვნის 22 სამარხის დამათარიღებლადაც სწორედ ეს ისრისპირები გამოდგება და იგი ძვ.წ. VI საუკუნით უნდა განისაზღვროს.

რა თქმა უნდა, სამი სკვითური ისრისპირის აღმოჩენა (ორი რველში და ერთი ქვაბისხევში) სულაც არ უნდა მიუთითებდეს აქ

სკვითური ეთნიკური ელემენტის არსებობაზე. ამ ტიპის იარაღი იმ დროისთვის ძალზე პოპულარული იყო და დიდ ტერიტორიაზე გავრცელებული. მით უმეტეს, რომ ბორჯომის ხეობაში არ დასტურდება სკვითური კულტურის არც ერთი სხვა ელემენტი.

ც უ ლ ე ბ ი. რველის, ჩითახევის და ბორნიღელეს საკვლევი პერიოდის სამარხებში აღმოჩნდა 11 ცული. მათგან რველის სამაროვანზე ორი: 19 და 22 სამარხებში ორივე რკინისა. ჩითახევის სამაროვანზე ხუთი (22, 26, 29, 32 სამარხებში). ერთი ბრინჯაოსი და ორი რკინისა. ბორნიღელეს სამაროვანზე ოთხი (1, 32, 65, 92 სამარხებში) ერთი ბრინჯაოსი და სამი რკინისა. კვირაცხოველის სამაროვანზე ძვ.წ. VII-VI სს. სამარხებში არც ერთი ცული არ აღმოჩნდა.

ზემოჩამოთვლილი ცულები ოთხ ტიპად იყოფა: 1) ბრტყელი ცული (ბორნიღელეს 1 სამარხი); 2) კოლხური ცულები მეორე ტიპისაა (ო. ჯაფარიძის კლასიფიკაციით) – ჩითახევის 22 სამარხში; 3) ჰიბრიდული ცულები; 4) რკინის ცული, რომელიც ბრინჯაოს ცულების ფორმას არ იმეორებს (ჩითახევის 28 სამარხში).

საკმაოდ საინტერესო და გარკვეულწილად უნიკალურია ბორნიღელის 1 სამარხში აღმოჩენილი ბრტყელი ცული. თუმცა შესაძლოა ის ამ სამარხის კუთვნილებაც არ იყოს, ვინაიდან აღმოჩენილია სამარხის თავზე კულტურულ ფენაში.

იგი რკინისაა, აქვს ბრტყელი, სწორკუთხედის მოყვანილობის სატარე, ოდნავ დაზნექილი მხრები, „გამოყვანილი“ ტანი, სუსტად მორკალული, მხრებთან შედარებით ოდნავ ვიწრო პირი.

როგორც ცნობილია, ბრტყელი ცული საკმაოდ გავრცელებული იარაღი იყო დროის გარკვეულ მონაკვეთში და ვრცელ ტერიტორიაზე. მის გენეზისზე, დანიშნულებაზე და ტიპებზე

არაერთ მკვლევარს აქვს გამოთქმული თავისი მოსაზრება. ბრტყელი ცულების ტიპობრივი დაყოფა განახორციელა ბ. კუფტინმა. კლასიფიკაციის ამოსავალ წერტილად მან იმ იარაღისათვის დამახასიათებელი გვერდითი შვერილები მიიჩნია და ამის საფუძველზე სამი ძირითადი ტიპი გამოყო: კბილისებური, მხრებისებური და ბლაგვკუთხა შვერილებიანი. ამ უკანასკნელს შორის მან კიდევ ორი ქვეტიპი გამოყო: ფართო და ვიწრო ქუსლიანები. ამავე დროს განასხვავებდა ორმაგ და სამმაგ ყალიბში ჩამოსხმულ ცულებსაც [Куфтин, 1944: 30-32].

კოლხური კულტურის გავრცელების არეალში აღმოჩენილი ბრტყელი ცულები შეისწავლა ო. ჯაფარიძემაც. მან ორი ტიპი გამოყო. კბილისმაგვარი შვერილებიანი (ამ ტიპის ცულები ძირითადად კოლხეთის მთიანეთში, რაჭა-ლეჩხუმშია გავრცელებული) და მხრებისმაგვარი შვერილებით [Джапаридзе, 1953: 291-300].

ვრცელი ნაშრომი მიუძღვნა ბრტყელ ცულებს დ. ქორიძემ. მან ამ იარაღის სამი ტიპი გამოყო. შეეცადა თვალი გაედევნებინა მისი გენეზისისა და გავრცელების არეალისათვის [ქორიძე, 1969: 5-28]. პირველ სახეობაში მან გააერთიანა გვერდითი შვერილიანი ბრტყელი ცულების ის ჯგუფი, რომლებისთვისაც დამახასიათებელია სწორკუთხა ფორმის, შედარებით დაბალი, ბოლოსკენ გათხელებული სატარე, მხრებისმაგვარი გვერდითი შვერილები. შედარებით მოკლე, მაღალი და ზოგჯერ ასიმეტრიული გამოყვანილი პირი [ქორიძე, 1969. ტაბ. I]. მეორე სახეობაში მკვლევარმა გააერთიანა ბრტყელი ცულები, რომლისთვისაც დამახასიათებელია შედარებით მაღალი, ოთხკუთხა, ზოგჯერ ბოლოსკენ ოდნავ გაფართოებული სატარე, მკვეთრად გამოხატული და მომრგვალებული გვერდითი შვერილები, მაღალი და თანაბარი სიგანის ტანი, სოლური, დაბალი და მორკალული პირი, ექვსად დაწახნაგებული ტანი [ქორიძე, 1969. ტაბ. I]. ამგვარი

ცულების აბსოლუტური უმრავლესობა რაჭა-ლეჩუმისა და სვანეთის ტერიტორიაზე აღმოჩენილი. მესამე სახეობაში დ. ქორიძემ გააერთიანა ისეთი ცულები, რომელთათვისაც დამახასიათებელია სამკაპა სატარე შვერილები, რომლებიც ძირითადად მაღლა არიან მიმართული, განიერი და წელში გამოყვანილი ტანი, მორკალული სიმეტრიული პირი (ზოგჯერ საკმაოდ მაღალი და ასიმეტრიულიც). ამგვარი ცულების ნაწილი ცალმაგ ყალიბშია ჩამოსხმული, ნაწილი კი ორმაგ ყალიბში. ამ ტიპის ცულებში მკვლევარმა ორი ქვესახეობაც გამოყო: პირველი ქვესახეობის იარაღი არსებითად იმეორებს ძირითადი სახეობის აღნაგობას, მაგრამ შედარებით პატარა და ვიწროა და თანაც მხოლოდ ცალმაგ ყალიბშია ჩამოსხმული [ქორიძე, 1969. ტაბ. II₁]. მეორე ქვესახეობაში გაერთიანებულია კახეთის ტერიტორიაზე აღმოჩენილი ბრტყელი ცულების რამდენიმე ეგზემპლარი. მათთვის დამახასიათებელია სქელი, ვიწრო, წელში გამოყვანილი ტანი, განიერი, ოდნავ მორკალული პირი ოთხკუთხა სატარე, ასეთივე ოთხკუთხა, ბოლოებმომრგვალებული შვერილებით [ქორიძე, 1969. ტაბ. II₂].

ამავე დროს დ. ქორიძე აღნიშნავს, რომ საქართველოს ტერიტორიაზე აღმოჩენილია ბრტყელი ცულები, რომლებიც არც ერთ ზემოთჩამოთვლილ ტიპს არ მიეკუთვნებიან. ასეთთა შორის კი ასახელებს ბორჯომის რაიონის სოფ. ბალანთაში (ჯავახეთი) აღმოჩენილ ბრტყელ ცულს [ქორიძე, 1969:10-11]. ეს ცული შემთხვევითაა აღმოჩენილი და ადგილობრივ გლეხს აკად. ნ. ბერძენიშვილისთვის გადაუცია ჯავახეთში მოგზაურობისას. ამ უკანასკნელს კი პროფ. ტ. ჩუბინიშვილისთვის [დამბაშიძე ო., 1984]. ცული ორმაგ ყალიბშია ჩამოსხმული, აქვს ექვსად დაწახნაგებული ოდნავ შეზნექილი ტანი, ჰორიზონტალურად განშტოებული, საკმაოდ ფართე მხრები და ოდნავ მორკალული, ასიმეტრიული პირი [ქორიძე, 1969. ტაბ IV].

პირველი სახეობის ცულებს დ. ქორიძე ძვ.წ XII-XI საუკუნე-
ებით ათარიღებს, მეორე სახეობისას ძვ.წ. XI-VIII საუკუნეებით,
ხოლო მესამე სახეობის ცულებს ძვ.წ. XIII-VIII საუკუნეებით
[ქორიძე, 1969: 13-14].

ყველა ზემოთ ნახსენები მკვლევარი განიხილავდა მხოლოდ
ბრინჯაოს ბრტყელ ცულებს და არაფერი აქვთ ნათქვამი რკინის
ბრტყელი ცულების შესახებ. როგორც ჩანს, იარაღის ეს სახეობა
რკინის ფართო ათვისების ხანაშიც განაგრძობს არსებობას, თუმცა
არაა ისე გავრცელებული, როგორც ადრე და არც ისეთი
პოპულარულია, როგორც სხვა სახეობის ცულები.

ბრტყელი ცული არსებობას საკმაოდ ადრეული ხანიდან
იწყებს. ძალიან საინტერესო ეგზემპლარია ნაპოვნი თეთრიწყაროს
რაიონში, ადრეებრინჯაოს ხანის ყორღანულ სამარხში [გობეჯი-
შვილი, 1958: 131].

ასეთივე იარაღი ცნობილია საჩხერიდანაც. ზუგდიდის
რაიონის სოფელ მახარიაში 1926 წელს შემთხვევით უპოვნიათ
პატარა ზომის უშვერილო, მარტივი ფორმის ბრტყელი ცული,
რომელსაც ბ. კუფტინი «ეჩოს» უწოდებს და შუა ბრინჯაოს ხანით
ათარიღებს (იგი ყუამილიან ცულთან ერთად იყო ნაპოვნი)
[Куфтин, 1944. табл. II₂]. ადრეული ბრტყელი ცულები ნაპოვნია
საქართველოს სხვა რეგიონებშიც [დ. ქორიძე, 1969: 13].

დ. ქორიძის აზრით, გვიანბრინჯაოსა და მის მომდევნო
ხანაში, როდესაც ხმარებაშია კოლხური და აღმოსავლურქართული
ცულების ფართო ასორტიმენტი, ბრტყელი ცულებიდან მხოლოდ
და მხოლოდ გვერდით შვერილებიანი სახეობებია ცნობილი. ამავე
დროს ის აღნიშნავს, რომ აღმოსავლეთ და დასავლეთ
საქართველოს დიდ, საწარმოო რეგიონებში მხოლოდ ამ
მხარისათვის დამახასიათებელი ბრტყელი ცულები უკეთებიათ და
იშვიათად თუ მოხვდებოდა ამა თუ იმ მხარისათვის დამახასიათე-

ბელი ეგზემპლარი სხვა, თუნდაც მოსაზღვრე მხარეში [ქორიძე, 1969: 13].

ბორნიელის სამაროვანზე აღმოჩენილი ბრტყელი ცული გამოირჩევა შედარებით მარტივი ფორმით. არა აქვს გვერდითი შვერილები, არც მკვეთრად გამოყვანილი ტანი, არც შვერილებიანი ტარდასაგები. ამდენად, იგი არ მიეკუთვნება დ. ქორიძისეული კლასიფიკაციის არცერთ სახეობას და ყველაზე მეტ სიახლოვეს ბალანთის ცულთან იჩენს. ამასთან, მას უფრო მაღალი სატარე აქვს. ოდნავ უფრო ნაკლებად შეზნექილი გვერდები და უფრო სიმეტრიული პირი. ჩვენის აზრით, ორივე ცული ერთი ტიპისაა. ამ მსგავსებას თავის დროზე ყურადღება მიაქცია ო. ღამბაშიძემ. მან ბორნიელის ცული სატარე ნაწილით ორდუს განძის ცულსაც მიამსგავსა [ღამბაშიძე ო., 1984]. თუმცა ჩვენი აზრით, ორდუს და ბორნიელეს ცულებს გარდა იმისა, რომ სწორკუთხედის მოყვანილობის სატარე აქვს, სხვა ერთმანეთთან არაფერი აკავშირებთ. სამაგიეროდ, ახლო მსგავსებას იჩენს ბორნიელის ცული თლიას სამაროვნის რკინის ბრტყელი ცულთან, რომელიც ძვ.წ. VII-VI საუკუნეების ფენებშია აღმოჩენილი. ოღონდ თლიას ცულს შედარებით სწორი მხრები და უფრო მეტად გამოყვანილი ტანი აქვს [Техов, 1985. табл. 153з]. როგორც ცნობილია ადრეული რკინისა და ზოგჯერ რკინის ფართო ათვისების ხანაშიც რკინის იარაღი და სხვა ნივთებიც ბრინჯაოს ხანაში გავრცელებული ანალოგიური ნივთების მიბაძვით მზადდებოდა. მაგ: სატევრები, მახვილები, შუბისპირები, ცულები და სხვა. ამგვარ შემთხვევასთან უნდა გვქონდეს საქმე ბალანთისა და ბორნიელის ცულებთან დაკავშირებითაც.

ო. ღამბაშიძე ბორნიელის ბრტყელ ცულზე დაკვირვებამ კიდევ ერთ საინტერესო დასკვნამდე მიიყვანა. მან ყურადღება მიაქცია ბორჯომის ხეობისა და სამცხის ეთნოგრაფიულ

სინამდვილეში დადასტურებული ხის დასამუშავებელი იარაღის ე.წ. «ფხეჩოს» მსგავსებას ბორნილელის ბრტყელ ცულთან და შესაძლებლად მიიჩნია, მათ შორის რაღაც გენეტიკური კავშირის არსებობაც [დამბაშიძე ო., 1984].

ბრტყელი ცულების დანიშნულების შესახებ მეცნიერებაში სხვადასხვა აზრი არსებობს. ზოგი მკვლევარი, მაგ., ტალგრენი ფიქრობდა, რომ ის სამთო საქმისათვის გამოიყენებოდა [ტალგრენ, 1912: 24]. ნ. ტრუბნიკოვა მას ტყავის დასამუშავებელ იარაღად თვლიდა [Трубникова, 1947: 49-53]. ასევე ფიქრობდა გ. ნიორაძეც [ნიორაძე, 1984: 13]. ხის დასამუშავებელ იარაღად მიიჩნევდნენ ბრტყელ ცულებს დ. ქორიძე და ო. დამბაშიძე [ქორიძე, 1969: 27. დამბაშიძე, 1963: 17].

ჩვენის აზრით, ბრტყელი ცული იმგვარი იარაღია, რომლის გამოყენება თანაბარი წარმატებითაა შესაძლებელი ყველა ზემოჩამოთვლილი საქმისათვის. სხვადასხვა დროსა და სხვადასხვა ადგილას მას ალბათ სხვადასხვა ფუნქციის შესრულება უხდებოდა. ტყით მდიდარ ბორჯომის ხეობაში კი ალბათ, ყველაზე მეტად სწორედ ხის დასამუშავებლად იყენებდნენ.

ბალანთა და ბორნილელე გარკვეულ წილად ერთ გეოგრაფიულ რეგიონშია მოქცეული. ორი ძალიან მსგავსი, თუმცა ქრონოლოგიურად შესაძლოა საკმაოდ დაშორებული ცულის აღმოჩენა, ხომ არ იძლევა ვარაუდის საფუძველს, რომ სამხრეთ საქართველო მივიჩნიოთ იმ მხარედ სადაც ამ ტიპის ბრტყელი ცულები მზადდებოდა და ვრცელდებოდა? თუმცა ორად ორი ეგზემპლარი ამის თამამად თქმის საფუძველს ნამდვილად არ იძლევა, მით უმეტეს, რომ მსგავსი იარაღი საკმაოდ დაშორებულ რეგიონში, თლიას სამაროვანზეცაა აღმოჩენილი.

მეტად საინტერესო ბრინჯაოს ცულები აღმოჩნდა ჩითახევის 26 და ბორნილელეს 92 სამარხებში.

ჩითახევის 26 სამარხში აღმოჩენილი ცული მოგრძო ფორმისაა. მას აქვს სწორი, დაბალი, ექვსად დაწახნაგებული ტანი, თანაბრად მორკალული ყუის თავი, მოგრძო ოვალის ფორმის სატარე ხვრელი, ტანისაგან თანაბრად გამოზიდული ნიღრები, საკმაოდ დაბალი ფხა და სიმეტრიული, მორკალური პირი (ტაბ. XXI₃). ცულთან ერთად ჩითახევის 26 სამარხში აღმოჩნდა: ბრინჯაოს ერთწილადი მშვილდისებური ფიბულა, ბრინჯაოს სარტყლის გარსაკრავის ფრაგმენტები, ბრინჯაოს სქელი ფირფიტისაგან დამზადებული სამაჯური, ბრინჯაოს ოვალურგანივკვეთიანი სამაჯური, რკინის ცული (კოლხური), რკინის სატევრის პირი, რკინის შუბისპირი, ბრინჯაოს გრებილდეროიანი ხატისუღელი, ცალყურა, კანელურებიანი თიხის სასმისები და სხვადასხვა მასალისაგან დამზადებული ნაირნაირი მძივები.

მსგავსი ცული აღმოჩნდა ბორნიღელეს 92 სამარხში. მას აქვს ბრტყელი ოდნავ ჩაზნექილი ყუის თავი (რომელსაც შუაში ღარი დაუყვება). სწორი, ექვსად დაწახნაგებული ტანი, ოვალური სატარე ხვრელი, საკმაოდ მაღალი, ტანიდან თანაბრად გამოზიდული ფხა და სიმეტრიულად მორკალული პირი (ტაბ. XXI₂). მასთან ერთად სამარხში აღმოჩნდა: რკინის შუბისპირი, ბრინჯაოს ქამრის გარსაკრავის ფრაგმენტები, სამაჯურები (მათ შორის არქაული იერის მქონე მასიური თავებგახსნილი სამაჯურები), ბრინჯაოს ფრთისებური აბზინდები, ბრინჯაოს ფირფიტოვანი ბეჭდები, ბრინჯაოს მრგვალგანივკვეთიანი საყურე, ბრინჯაოს ფირფიტოვანი საკიდები, სარდიონის მძივები და რამდენიმე თიხის ჭურჭელი.

ორივე სამარხი მათში აღმოჩენილი ინვენტარის მიხედვით ძვ.წ. VIII ს. მეორე ნახევრითა და ძვ.წ. VII საუკუნით თარიღდება.

ამ ცულეებმა და აგრეთვე ჩითახევის სამაროვნის ძვ.წ. X–XI საუკუნეებით დათარიღებულ 58 სამარხში აღმოჩენილმა მსგავსმა

ცულმა იმთავითვე მიიპყრო მკვლევართა ყურადღება. ვინაიდან ისინი აერთიანებენ როგორც კოლხური, ისე «აღმოსავლეთამიერ-კავკასიური» ცულების ელემენტებს. ო. ღამბაშიძე მათ «ჰიბრიდულ» ცულებად მოიხსენიებს [ღამბაშიძე ო. და სხვა, 1974. ღამბაშიძე ო. და სხვა, 1987].

სპეციალური ნაშრომი მიუძღვნა ამ ტიპის ცულებს ლ. სახაროვამ [სახაროვა, 2001: 171-172]. მან გარდა ზემოაღნიშნული ეგზემპლარებისა ამ ტიპის იარაღს მიაკუთვნა ცულები ახალციხიდან, არტანუჯ-ტანძორიდან, უდეს განძიდან. ყველა მათგანი ისტორიული სამცხის (მესხეთის) ტერიტორიაზეა აღმოჩენილი. გარდა ამისა, მან ამ ტიპის ცულებს მიაკუთვნა ცულები აჭარიდან: ჩაისუბნისა და სიხალიძეების განძებიდან, საღორეთიდან და ზოტიდან.

უდეს განძი ალ. ჯავახიშვილისა და ტ. ჩუბინიშვილის მიერ ძვ.წ. XI-X საუკუნეებით თარიღდება [ჯავახიშვილი, ჩუბინიშვილი, 1959: 59-62], რ. აბრამიშვილის მიერ ძვ.წ. XIII-XII საუკუნეებით [აბრამიშვილი, 1961: 324-325], ხოლო ლ. ფანცხავას მიერ ძვ.წ. IX საუკუნით [ფანცხავა, 1988: 73]. ჩაისუბნის განძი დ. ქორიძის მიერ ძვ.წ. XII-XI საუკუნეებითაა დათარიღებული, ხოლო ალ. რამიშვილის მიერ ძვ.წ. XIII-XII საუკუნეებით [ქორიძე, 1965: 20; რამიშვილი ა., 1974: 100]. სიხალიძეების განძი, რომელიც ჰიბრიდული ცულების ოთხ მთლიან და ორ ნაკლებ ეგზემპლარს შეიცავს ძვ.წ. XII-XI საუკუნეებით თარიღდება [კახიძე, მამულაძე, 2000: 74]. ამავე პერიოდის უნდა იყოს ცული საღორეთიდან [რამიშვილი ა., 1974. ტაბ XV₅; სახაროვა, 2001: 171]. ზოტის ცული კი ლ. სახაროვას აზრით, უფრო გვიანდელი უნდა იყოს. ამის საბუთად, მას ის გარემოება მოაქვს, რომ ეს ცული ყველაზე ახლოს დგას ჩითახევისა და ბორნიღელის ცულებთან [სახაროვა, 2001: 171]. რაც შეეხება ახალციხისა და არტანუჯ-ტანძორის

ცულებს, მკვლევარის აზრით, უდეს განძის ანალოგიურნი არიან და შესაძლოა მათი თანადროულნიც [სახაროვა, 2001: 171].

როგორც ვნახეთ, ამ ტიპის ცულების არსებობის ქრონოლოგიური დიაპაზონი საკმაოდ დიდია. ყველაზე გვიანდელია ჩაისუბნის, ჩითახევის, ბორნიდელისა და შესაძლოა, ზოტის ცულები.

მთავარი ნიშნები, რომლებიც ყველა მათგანს აერთიანებს არის სწორი და ბრტყელი ყუის თავი, დაბალი, სწორი ტანი და სიმეტრიულად მორკალული პირი. ამდენად, ზედა ნაწილით ისინი კოლხურ ცულებს გვანან, ქვედა ნაწილით კი ე.წ. «აღმოსავლეთ-ამიერკავკასიურ» ცულებს. ისიც ნიშანდობლივია, რომ მათი უმეტესობა აღმოჩენილია ისეთ რეგიონში, სადაც საკმაოდ მძლავრადაა წარმოდგენილი როგორც კოლხური, ისე აღმოსავლურ-ქართული კულტურის ელემენტები (იგულისხმება ისტორიული სამცხის ტერიტორია, რომლის შემადგენლობაში ბორჯომის ხეობაც შედიოდა). ამიტომაც ლ. სახაროვამ წამოაყენა წინადადება ამ ტიპის ცულებისათვის „მესხური“ ცულები გვეწოდებინა. რაც ჩვენც სავსებით შესაძლებლად და მისაღებად მიგვაჩნია. თუმცა მაინც „ჰიბრიდულს“ ვამჯობინებთ.

აღსანიშნავია ის გარემოებაც, რომ ამ ტიპის ყველა ცული მხოლოდ ბრინჯაოსგანაა დამზადებული. მათ შორის ბორჯომის ხეობაში აღმოჩენილი ეგზემპლარებიც, რომლებიც ძვ.წ. VIII-VII საუკუნეებით თარიღდება და რკინის ცულებთან თანაარსებობს (ჩითახევის 26 სამარხში „ჰიბრიდულ“ ცულთან ერთად რკინის ცულიც აღმოჩნდა). სამწუხაროდ ამ ტიპის ცულებს არ ჩატარებიათ ტრასოლოგიური კვლევა. იქნებ ისინი რაიმე განსაკუთრებული დანიშნულებითაც გამოიყენებოდა.

რკინის ცულები ზოგადად ორ ძირითად ნაწილად იყოფა:

1) ცულებად, რომლებიც გენეტიკურად ბრინჯაოს ცულებს

უკავშირდებიან და მეტ-ნაკლები ვარიაციებით მათ ფორმებს იმეორებენ და 2) ცულებად, რომლებსაც თვითმყოფადი ფორმები გააჩნიათ და ბრინჯაოს ინდუსტრიას არ უკავშირდებიან.

მიუხედავად იმისა, რომ პირველი ჯგუფის ცულები აშკარა გენეტიკურ კავშირს ამჟღავნებს ბრინჯაოს კოლხურ ცულებთან, ფორმის აბსოლუტურ განმეორებას ადგილი მაინც არა აქვს და ეს ალბათ, რკინის მეტალურგიის ტექნიკური თვისებებით აიხსნება. ყველაზე მეტად ამ ტიპის რკინის ცულები კოლხური II ტიპის ცულების ფორმებს იმეორებს (ო. ჯაფარიძის კლასიფიკაციით).

რკინის კოლხური ცულები ცნობილია როგორც საკუთრივ კოლხეთის, ისე აღმოსავლეთ საქართველოს ტერიტორიიდანაც. ისინი გვხვდებიან აფხაზეთში, გუადიხუსა და წითელი შუქურას სამაროვნებზე [Трапш 1969: 56, табл. XI_{6,9}; 183 табл. XIX_{10,11}]. სოხუმის მთაზე ძვ.წ. XII-X სს. დათარიღებულ სამარხეულ კომპლექსებში [კალანდაძე 1954: 34, 51, ტაბ. XXXIV₁]. თლიას სამაროვანზე [Техов 1985. табл.1463, 1472, 1503] და.ა.შ. საკმაოდ დიდია მათი არსებობის ქრონოლოგიური ჩარჩოც – ძვ.წ. XII–X საუკუნეებიდან (სოხუმის მთა, ვიდრე ძვ.წ. VII-VI საუკუნეებამდე (ნიგვზიანი, თლია, ბორნიღელე და სხვ.).

ცენტრალური კოლხეთის ტერიტორიაზე აღმოჩენილი მასალის მიხედვით რკინის ცულების ტიპოლოგიური კლასიფიკაცია შემოგვთავაზა რ. პაპუაშვილმა [პაპუაშვილი, 1988: 44-45]. იმ ტიპის ცულებში, რომლებიც თავიანთი ფორმით ბრინჯაოს ცულებს უკავშირდება, მან ორი ტიპი გამოყო: პირველი ტიპის ძირითადი დამახასიათებელი ნიშანია მახვილი ყუა, რომელიც მას ბრინჯაოს პირველი ტიპის კოლხურ ცულებთან აახლოვებს.

პირის ფორმის მიხედვით კი ის მეტ საერთოს კოლხური ცულის II ტიპთან ამჟღავნებს და ამდენად, ამ ტიპის რკინის ცულში შერწყმულია პირველი და მეორე ტიპის ბრინჯაოს

კოლხური ცულების თავისებურებანი [პაპუაშვილი, 1998: 45 ტაბ. XVIII₄].

მეორე ტიპში რ. პაპუაშვილი ისეთ ცულებს აერთიანებს, რომლებიც ჩაქუჩისებური ყუით, მორკალული ასიმეტრიული პირით და ოვალური სატარე ხვრელით ხასიათდება. ამ ნიშნებით ისინი მაქსიმალურად უახლოვდებიან თავიანთ ბრინჯაოს პროტოტიპებს – მეორე ტიპის კოლხურ ცულებს [პაპუაშვილი, 1998: 45, ტაბ. XVIII₅].

ასევე ორ ტიპად ყოფს მკვლევარი იმ რკინის ცულებს, რომლებიც ბრინჯაოს ცულების ფორმებს არ იმეორებს. საერთო ნიშნები, რაც ამ ცულებს გააჩნიათ არის ვიწრო, წაგრძელებული ყუა და ასევე ვიწრო და წაგრძელებული პირი (პირისა და ყუის სიგანე ძალიან უახლოვდება ერთმანეთს). პირველი ტიპი ხასიათდება მაღალი, ვიწრო და მახვილი ყუით, წაგრძელებული ვიწრო პირითა და ოვალური სატარე ხვრელით. ხოლო მეორე ტიპის ძირითადი დამახასიათებელი ნიშანია მაღალი, ოდნავ გაფართოებული და წაკვეთილი ყუა. მათ ზოგჯერ „ყუაკვერიან« ცულებსაც უწოდებენ [პაპუაშვილი, 1998: 45. ტაბ. XVIII₆].

რკინის ცულები, რომლებიც ბრინჯაოს ცულის ფორმებს იმეორებს, გარდა საკუთრივ კოლხეთისა აღმოჩენილია აღმოსავლეთ საქართველოს სხვადასხვა რეგიონში, მაგ. თრიალეთში, ბეშთაშენის სამაროვანზე [Куфтин, 1941: 45. рис. 43.]; თლიას სამაროვანზე [Техов, 1985. табл. 1472, 1503]; ბორჯომის ხეობაში და სხვა. როგორც ზოგი მკვლევარი ფიქრობს, და სავსებით მართებულადაც, ამგვარი რკინის ცულები კოლხური წარმოშობისაა და ისინი, ბრინჯაოს კოლხური ცულების არსებობის ხანაში – ძვ.წ. VII საუკუნის მეორე ნახევარში უნდა გამოჩენილიყვნენ [მიქელაძე, 1985: 34].

რაც შეეხება იმ რკინის ცულებს, რომლებიც ბრინჯაოს ცულის ფორმას არ იმეორებს „ყუაკვერიანი“ ცულის სახელითაცაა ცნობილი.

მკვლევართა ნაწილი მას სკვითურ სამყაროს უკავშირებს და ამის ძირითად არგუმენტად ის მოაქვთ, რომ ამგვარი ცულები ძალზე ხშირად ისეთ კომპლექსებში არიან აღმოჩენილი, სადაც სკვითური ნივთების სიჭარბეა [Порченко, 1969: 183-187]. მ. პოგრე-ბოვას აზრით, მიუხედავად იმისა, რომ ამ ტიპის ცულები კარგად არის წარმოდგენილი როგორც აღმოსავლეთ, ისე დასავლეთ საქართველოს ტერიტორიაზე, აგრეთვე სომხეთში (გოლოვინო, მუსი-ერი), მათი გავრცელების ცენტრი მაინც ჩრდილო კავკასიის აღმოსავლეთი ნაწილია [Порченко, 1969: 183]. დასავლეთ საქართველოში მსგავსი ცულები ცნობილია ყულანურხვას სამაროვანზე, ბრილში, აღმოსავლეთ საქართველოში – დვანის ნეკროპოლზე, თლიას სამაროვანზე – ყველა მათგანზე სკვითურ ინვენტართან ერთად [Порченко, 1969: 183-187].

ბორჯომის ხეობაში გვხვდება როგორც ბრინჯაოს პროტოტიპების მინაბაძი, ისე მათგან განსხვავებული რკინის ცულები. ჩითახევის 26 სამარხში აღმოჩენილი რკინის ცული წარმოადგენს ბრინჯაოს კოლხური (II ტიპის) ცულის მინაბაძს. იგი აღმოჩნდა კომპლქსში, სადაც დადასტურებულია ზემოაღნიშნული ბრინჯაოს ჰიბრიდული ცული, ბიმეტალური სატევარი, ბრინჯაოს ფიბულა, ცალყურა კანელურებიანი სასმისები და სხვა. სამარხი ძვ.წ. VII საუკუნით უნდა დათარიღდეს. მსგავსი ცულებიც ძირითადად ამ პერიოდშია გავრცელებული. ამავე ჯგუფს მიეკუთვნება ჩითახევის 32 სამარხში აღმოჩენილი რკინის ცულიც. იგი აღმოჩნდა ბიმეტალურ მახვილთან, ბრინჯაოს ქარქაშთან, რკინის გრძელპირიან და მოკლემასრიან შუბისპირებთან, რკინის მოხრილ დანასთან და ცალყურა სასმისებთან ერთად. ამ კომპლექსის

გათვალისწინებით სამარხი ძვ.წ. VII საუკუნით უნდა დათარიღდეს. ამ შემთხვევაში ერთ-ერთი ძირითადი დამათარიღებელი, სწორედ რკინის ცულია.

რაც შეეხება ჩითახევის სამაროვანის 29 სამარხში აღმოჩენილ ცულს, იგი იმ კატეგორიას მიეკუთვნება, რომელსაც არაფერი აქვს საერთო ბრინჯაოს კოლხურ ცულებთან და რომელიც რ. პაპუაშვილმა თავის შკალაში ამგვარი ცულების მეორე ტიპად გამოყო [პაპუაშვილი, 1998: 45. ტაბ. XVIII₇]. მსგავსი ცულები აღმოჩენილია ნიგვზიანის სამაროვანის 12 სამარხ-ორმოში [პაპუაშვილი, 1998: 46.], სამთავროს 212, 99, 8, 27, 14 სამარხებში [აბრამიშვილი, 1957. ტაბ. I. 7,8,9], თლიას სამაროვანზე [, 1985. ტაბ. 1062; 1374; 1411; 1451]. რ. აბრამიშვილიცა და ბ. ტეხოვიც სამთავროსა და თლიას იმ კომპლექსების თარიღს, სადაც ეს ცულები აღმოჩნდა ძვ.წ. VII საუკუნის მეორე ნახევართა და ძვ.წ. VI საუკუნით განსაზღვრავენ. ჩითახევის 29 სამარხიც იქ აღმოჩენილი ნივთების (რკინის შუბისპირი, რკინის დანები) და ზემოაღნიშნული ცულის მიხედვით, ალბათ ამავე პერიოდით უნდა დათარიღდეს.

ამდენად, ბორჯომის ხეობის ძვ.წ. VIII-VII საუკუნეების სამარხებში აღმოჩენილი ცულები, მიუხედავად რაოდენობრივი სიმცირისა, საკმაოდ ასახავენ იმ ტენდენციას, რაც ამ იარაღის და მისი ცალკეული ტიპების გენეზისისა და განვითარება-გავრცელების თვალსაზრისით ხდებოდა იმდროინდელ კავკასიაში. როგორც ჩანს, ბორჯომის ხეობაც საკმაოდ აქტიურად ყოფილა ამ პროცესში ჩართული.

თავი III. სამკაული და სამოსელთან დაკავშირებული ნივთები

რველის, ჩითახევის, კვირაცხოვლისა და ბორნიღელეს სამაროვნების რკინის ფართო ათვისების ხანის სამარხებში მოპოვებული მასალის მნიშვნელოვან ნაწილს სამკაული და სამოსელთან დაკავშირებული ნივთები შეადგენს. იშვიათია სამარხი, სადაც ამგვარი ნივთები არ დადასტურებულა. ისინი გამოვლინდა როგორც ინჰუმაციურ სამარხებში, ისე კრემაციულ ურნებში.

რველის სამაროვანზე სამკაული და სამოსელთან დაკავშირებული ნივთები დაფიქსირდა ჩვიდმეტ სამარხში. აქ აღმოჩნდა: სამი ვერცხლის და ორი ბრინჯაოს საყურე (7, 54, 51 სამარხებში); ორი ბრინჯაოს და ორი რკინის სამაჯური (51 და 54 სამარხებში); ვერცხლის ორი სასაფეთქლე რგოლი (8 სამარხში); ბრინჯაოს ძეწკვები (44 და 45 სამარხებში); სამი ბრინჯაოსა და ერთი რკინის საკინძი (19, 22, 23, 58 სამარხებში); ბრინჯაოს ხატისუღელი (7 სამარხში); სხვადასხვა მასალისგან დამზადებული უამრავი მძივი (6, 19, 30, 40, 41, 44 სამარხებში).

ჩითახევის სამაროვანზე სამკაული და სამოსელთან დაკავშირებული ნივთები დაფიქსირდა ოცდათორმეტ სამარხში. კერძოდ, ბრინჯაოს საკინძები (1, 11, 14, 15, 16, 18, 20, 21, 23, 32, 37, 70, 72, 74, 85, 86 სამარხებში); რკინის საკინძები (17 და 73 სამარხებში); ფიბულები (4, 11, 15, 20, 23, 26 სამარხებში); ბრინჯაოს სამაჯურები (6, 20, 26, 37, 73, 82 სამარხებში); რკინის სამაჯურები (32 სამარხში); ბრინჯაოს სარტყლის გარსაკრავი (14 სამარხში); ბრინჯაოს დილები (11, 37, 70, 73 სამარხებში); ბრინჯაოს საყურეები (37 სამარხში); ხატისუღლები (26, 32 სამარხებში);

ბრინჯაოს გულსაკიდი (74 სამარხში); ბრინჯაოს მილსაკიდები (37, 74, 82 სამარხებში); ბრინჯაოს ძეწკვი (70 სამარხში); ბრინჯაოს ექვანი (37 სამარხში); ბრინჯაოს ბეჭდები (37 სამარხში); სხვადასხვა მასალისაგან დამზადებული მძივები (1, 6, 7, 11, 14, 18, 21, 22, 25, 26, 28, 29, 32, 37, 70, 72, 73, 74, 82, 97 სამარხებში).

კვირაცხოვლის სამაროვანზე გამოვლინდა: ბრინჯაოს საკინძები (29, 48, 55 სამარხებში); ბრინჯაოს ძეწკვი და რგოლი (55 სამარხში); ბრინჯაოს ღილი (55 სამარხში); სარდიონის, მინის და ბრინჯაოს მძივები (32 სამარხში).

ბორნილელეს სამაროვანზე აღმოჩნდა შემდეგი ნივთები: 82 საკინძი მათ შორის ოთხმოცი ბრინჯაოსი (1, 2, 4, 5, 8, 11, 13, 14, 17, 21, 22, 24, 26, 32, 34, 35, 38, 44, 45, 48, 50, 51, 55, 56, 65, 66, 71, 76, 78, 81, 82, 89, 91, 92, 93, 97, 99, 101, 111, 120 სამარხებში) და მხოლოდ ორი რკინისა - 38 და 91 სამარხებში. ოთხმოცი სამაჯური (78 ბრინჯაოსი და 2 რკინის - 2, 5, 8, 11, 13, 14, 16, 17, 21, 22, 26, 32, 34, 35, 38, 40, 44, 45, 48, 50, 51, 55, 56, 65, 66, 71, 76, 78, 81, 82, 89, 91, 92, 93 სამარხებში); ექვსი ვერცხლის საყურე (2¹, 22, 32 სამარხებში); ოთხი ბრინჯაოს საყურე (44, 92, 94 სამარხებში); ბრინჯაოს ათი საწვივე რგოლი (73 სამარხში); შვიდი ბრინჯაოს ბეჭედი (2¹, 4, 55, 56, 92 სამარხებში); შვიდი ბრინჯაოს აბზინდა (23, 27, 44, 64, 79, 92 სამარხებში); ბრინჯაოს ილარი (32 და 76 სამარხებში); ბრინჯაოს სარტყლის გარსაკრავი (92 სამარხში); ბრინჯაოს ხატისუღელი (32 სამარხში); სამი ბრინჯაოს საკიდი (24 და 32 სამარხებში); ბრინჯაოს ზარაკები (24 და 32 სამარხებში); ორი ბრინჯაოს გულსაკიდი (32 სამარხში); ბრინჯაოს ძეწკვები (32 და 76 სამარხებში); სხვადასხვა მასალისაგან დამზადებული უამრავი მძივი (1, 11, 16, 23, 24, 34, 44, 45, 46, 55, 56, 66, 74, 76 სამარხებში).

საკინძები. საკინძები ბორჯომის ხეობაში აღმოჩენილ სამოსელთან დაკავშირებულ ნივთებს შორის ერთ-ერთი ყველაზე მრავალრიცხოვანი და მრავალფეროვანი სახეობაა. რკინის ფართო ათვისების ხანაში, ისევე როგორც ადრეულ პერიოდში, ისინი ძირითადად ბრინჯაოსაგან მზადდებოდა. მხოლოდ თითო-ორჯერ შემთხვევით რკინის საკინძების აღმოჩენისა (რველის 15, ჩითახევის 73 და ბორნიღელეს 11, 38, 91 სამარხები).

ფორმის მიხედვით შეიძლება გამოიყოს საკინძების რამოდენიმე ტიპი: 1) თავხვია საკინძები, რომელთა შორის სამი ქვეტიპის გამოყოფაცაა შესაძლებელი:

ა) საკინძები, რომელთა ღერო მთლიანად მრგვალგანივკვეთიანია (ბორნიღელეს 1, 7, 76¹ სამარხები, ტაბ. XXIII₂);

ბ) საკინძები, რომელთა ღეროს ქვედა ნაწილი მრგვალგანივკვეთიანია, ზედა ნაწილი კი ოთხკუთხაგანივკვეთიანი;

გ) საკინძები, რომელთა ღეროს ზედა ნაწილი გრებილია (ჩითახევის 16 და ბორნიღელეს 76 სამარხები. ტაბ. XXIII₁).

2) თავგამსხვილებული საკინძები. ასეთი საკინძების ღერო როგორც წესი მრგვალგანივკვეთიანია და ზედა ნაწილში სათასმე ნახვრეტი აქვს დატანებული. ამ ტიპის საკინძებიც ორ ჯგუფად იყოფა: სადა საკინძებად (რველის 22, 58; ჩითახევის 15, 18; ბორნიღელეს 5, 11, 13, 17, 21, 35, 38, 44, 31, 55, 56, 81, 92, 93 სამარხები. ტაბ. XXIII₄) და ორნამენტირებულ საკინძებად, სადაც ჭარბობს წიწვოვანი ორნამენტი (ჩითახევის 11, 23, 85; ბორნიღელეს 1, 4, 34, 44, 45, 65, 66, 71, 82, 89, 91 სამარხები. ტაბ. XXIII_{4,7,8}).

3) ოთხკუთხაგანივკვეთიანი, თავგამსხვილებული საკინძები (ჩითახევის 14, 20 და ბორნიღელეს 2¹ და 14 სამარხები. ტაბ. XXIII₃).

4) კოპებიანი საკინძები (ჩითახევის 37, 74, ბორნიღელეს 78 სამარხი. ტაბ. XXIII₅).

5) გუმბათისებურთავიანი (თავკოპალა) საკინძები (ტაბ. XXIII_{9,10,11}).

6) მინიატურული, თავგაბრტყელებული საკინძები (ბორნიღელეს 76, 96 სამარხები. ტაბ. XXIII₆).

ზემოთხსენებულ ტიპებს შორის ყველაზე არქაულია თავხვია საკინძები. მათ შესახებ ბევრ მკვლევარს აქვს გამოთქმული საყურადღებო მოსაზრება (დ. ქორიძე, ბ. კუფტინი, ნ. ოქროპირიძე, რ. აბრამიშვილი და სხვ.). დ. ქორიძე თავის ნაშრომში «თბილისის არქეოლოგიური ძეგლები», განიხილავს რა, ნავთლულში აღმოჩენილ გვიანბრინჯაოს ხანის მასალას, ეხება თავხვია საკინძებსაც. მათში იგი ორ ტიპს გამოყოფს. მრგვალგანივკვეთიან და ოთხკუთხეაგანივკვეთიან თავხვია საკინძებს და უფრო არქაულად მრგვალგანივკვეთიანებს მიიჩნევს. ამ მხრივ დასაყრდენ მასალას მას სამთავროს ჩრდილოეთ უბნის 288 სამარხის ინვენტარი აძლევს [ქორიძე, 1958: 173-177].

საერთოდ კი თავხვია საკინძების პროტოტიპებად შეიძლება სპილენძის თავმოკაუჭებული საკინძები ჩაითვალოს, რომლებიც ჯერ კიდევ ენეოლითის ხანიდან არიან გავრცელებული (მაგ., თეფე-ჰისარში, შენგავითში და სხვ.). ყველა მათგანი მრგვალგანივკვეთიანია.

ფრ. ჰანჩარი თავხვია საკინძებს ტროა VI-დან კავკასიაში შემოტანილ სახეობად მიიჩნევს. მაგრამ ქართველ მკვლევარებს, დ. ქორიძეს და გ. ნიორაძეს მათი წინააზიიდან ექსპორტი საეჭვოდ მიაჩნიათ [ქორიძე, 1958: 173-177].

თავხვია საკინძებს სპეციალური გამოკვლევა მიუძღვნა ნ. ოქროპირიძემ [ოქროპირიძე, 1951]. მკვლევარი ა. კალანდაძის და გ. ლომთათიძის ნაშრომებზე დაყრდნობით სამთავროს სამაროვანზე გამოვლენილ ბრინჯაოს საკინძების მრავალრიცხოვანი ფორმებიდან, თავხვია საკინძებს ყველაზე ძველ ფორმად თვლის.

ნ. ოქროპირიძეც მათ ორ ტიპად ყოფს და ორივე ტიპის საკინძებს ჭედვით დამზადებულად მიიჩნევს. ის თავხვია საკინძების პარალელურ უპირველეს ყოვლისა თვით საქართველოში (ფლავისმანი, გომნა, თრიალეთი, საჩხერე, რაჭა) და საერთოდ კავკასიაში (ერევანი, ყობანი, განჯა-ყარაბაღი) ეძებს და მხოლოდ ამის შემდეგ ტროაში, სირია-პალესტინასა და ევროპაში. ნ. ოქროპირიძეც იზიარებს ზემოაღნიშნულ მკვლევართა მოსაზრებას და თავხვია საკინძებს კავკასიურ წორმოშობის ნივთად მიიჩნევს.

დ. ქორიძის აზრით, თავხვია საკინძები კავკასიის ტერიტორიაზე გვიანი ბრინჯაოს პერიოდის შემდეგ არ გხვდება და ამ გარემოებას ამგვარი ნივთების შემცველი კომპლექსების დათარიღებისას ძალზე მნიშვნელოვან გარემოებად თვლის [ქორიძე, 1958: 173-177]. ასეთივე აზრისაა რ. აბრამიშვილიც. თავის ქრონოლოგიურ შკალაში ის თავხვია საკინძების შემცველ კომპლექსებს ძვ.წ. XIII-XII საუკუნეებით ათარიღებს [აბრამიშვილი, 1957: 138. ტაბ. I 204].

ბორჯომის ხეობაში, კერძოდ ბორნილელეს სამაროვანზე აღმოჩენილ თავხვია საკინძების შემცველ კომპლექსებზე დაკვირვებისას მივდივართ იმ დასკვნამდე, რომ ამ ტიპის საკინძები არსებობას უფრო გვიანაც, კერძოდ, ძვ.წ. VIII-VII საუკუნეებშიც განაგრძობენ. ბორნილელეს 1 და 8 სამარხებში თავხვია საკინძებთან ერთად აღმოჩენილია ისეთი ნივთები, რომლებიც სწორედ ამ პერიოდით თარიღდება. მაგ. რკინის მოხრილი დანა (ბორნილელეს 1 სამარხში); ბიმეტალური მსხვილი (ბორნილელეს 8 სამარხში). გარდა ამისა ორივე სამარხში დადასტურდა დაკრძალვის კრემაციული წესი. ერთ-ერთი საკინძი სწორედ კრემაციულ ურნაში აღმოჩნდა. დაკრძალვის ეს წესი ამ მხარეში სწორედ ძვ.წ. VIII-VII საუკუნეებში არსებობს. ამ ტიპის საკინძები აღმოჩენილია რკინის ფართო ათვისების ხანის სხვა ძეგლებზეც. მაგ. თრიალეთში (გომარეთი) თვით რკინის თავხვია საკინძებიცაა

აღმოჩენილი [დავლიანიძე, 1983. ტაბ. XVIII₁₂]. ბრინჯაოს გრეხილ-ღეროიანი თავხვია საკინძები დადასტურებულია რკინის ფართო ათვისების ხანით დათარიღებულ ლენინაკანის სამაროვანზეც [Мартиросян, 1964: 284. рис. 110. 5]. საკმაოდ მრავლადაა თავხვია საკინძები ჩრდილოეთ კავკასიაში, ე.წ. «ყოზანურ» კომპლექსებში, რომლებიც ძვ.წ. IX-VIII საუკუნეებით თარიღდება [Крупнов, 1960: 199. табл. XI; Козенкова, 1982 б. табл. XXXV_{3,4}]. ეს კი მიუთითებს იმაზე, რომ ამგვარი საკინძები არსებობენ ქრონოლოგიურად ძალზე დიდი მონაკვეთის მანძილზე – ბრინჯაოს ხანის ადრეული საფეხურიდან, რკინის ფართო ათვისების ხანამდე და ამდენად კომპლექსის დათარიღებისას დასაყრდენად ვერ გამოდგება.

ბორჯომის ხეობაში აღმოჩენილ საკინძებს შორის ერთ-ერთ ყველაზე გავრცელებულ ფორმას წარმოადგენს ე.წ. თავგამსხვილებული საკინძები. როგორც ზემოთ აღვნიშნეთ, ამ ტიპის საკინძების ორ ჯგუფად დაყოფაა შესაძლებელი. პირველი ჯგუფის საკინძები სრულიად სადაა, ხოლო მეორე ჯგუფის საკინძების ღეროს ზედა ნაწილი შემკულია სხვადასხვა ორნამენტით – ტეხილი, გადაჯვარედინებული, ტალღოვანი ხაზებით. ყველაზე ხშირად კი მაინც ე.წ. «წიწვოვანი» ორნამენტით არიან შემკული. მათ უმრავლესობას კორპუსის ზედა ნაწილზე აქვს სათასმე ნახვრეტები. გარდა ჩვენი საკვლევი სამაროვნებისა, ამ ტიპის საკინძები აღმოჩენილია მათგან ახლოს, სოფ. აწყურშიც [ნიორაძე, 1944: 196]. საერთოდ კი ასეთი საკინძები ცნობილია როგორც დასავლეთ, ისე აღმოსავლეთ საქართველოში და ჩრდილოეთ კავკასიაში. მაგ. ურეკის 3 ორმოსამარხიდან [მიქელაძე, 1985. ტაბ. XIII_{44,45,46}], ბეშთაშენის სამაროვნის გვიანი ბრინჯაოსა და რკინის ფართო ათვისების ხანით დათარიღებული სამარხებიდან [Куфтин, 1941: 73. рис. 80]. სამთავროს 295 სამარხიდან, რომელიც რ. აბრამიშვილის ქრონოლო-

გიური შკალის მიხედვით ძვ.წ. VII საუკუნის მეორე ნახევრითა და ძვ.წ. VI საუკუნით თარიღდება [აბრამიშვილი, 1957. ტაბ. I₂₉].

შედარებით იშვიათია თავშესქელებული ოთხკუთხაგანივკვეთიანი და მრავალწახნაგიანი საკინძები (ტაბ. XXIII₃). იშვიათია არამხოლოდ ბორჯომის ხეობაში, არამედ საერთოდაც. იგი თავგამსხვილებული მრგვალგანივკვეთიანი საკინძების ცოტათი უფრო რთულ ნაირსახეობას უნდა წარმოადგენდეს.

შედარებით უხვადაა წარმოდგენილი ე.წ. «თავგაბრტყელებული» საკინძები (ტაბ. XXIII₆). ამ ტიპის საკინძები საკმაოდაა გავრცელებული მთელ კავკასიაში. უმეტესად კი აღმოსავლეთ საქართველოში: სამთავროს, ბეშთაშენის, თლიას სამაროვნებზე. იგი დადასტურებულია ბეშთაშენის 23 და 26 ქვაყუთებში [მენაბდე, დავლიანიძე, 1968: 126, 128]. როგორც ჩანს, ისინიც საკმაოდ ხანგრძლივი დროის განმავლობაში არსებობდნენ. მაგ. თლიას სამაროვანზე გვხვდებიან როგორც ძვ.წ. XIII-X ს.ს., ისე ძვ.წ. IX-VII საუკუნეებით დათარიღებულ კომპლექსებში, (თუმცა IX-VII საუკუნეების კომპლექსებში უფრო მეტად).

ბორჯომის ხეობაში აღმოჩენილი ამ ტიპის თითქმის ყველა საკინძი სადაა, მაგრამ ბეშთაშენისა და თლიას სამაროვნებზე დადასტურებულ ზოგიერთ ეგზემპლარს თავები შემკული აქვს კვადრატებად დაღარული ხაზებით, ჯვარედინი ხაზებით, წიწვოვანი ორნამენტით და ა.შ.

საკინძების საკმაოდ გავრცელებული ფორმაა აგრეთვე გუმბათისებურთავიანი (ე.წ. «თავკოპალა») საკინძები. მათი გავრცელების ტერიტორიული და ქრონოლოგიური არეალიც საკმაოდ ფართოა. სამთავროს სამაროვანზე აღმოჩენილ ამ ტიპის საკინძებს რ. აბრამიშვილი ძვ.წ. VII საუკუნის მეორე ნახევრით და ძვ.წ. VI საუკუნით ათარიღებს, ხოლო სხვა ასეთი საკინძები მას მოთავსებული აქვს ძვ.წ. IX საუკუნისა და ძვ.წ. VIII საუკუნის

დასაწყისით დათარიღებულ ფენებში [აბრამიშვილი, 1957. ტაბ. I_{27,130}]. უფრო აძველებს ამგვარ ნივთებს ბ. ტეხოვი. თლიას სამაროვანზე აღმოჩენილ ეგზემპლარებს იგი ძვ.წ. XVI-X და ძვ.წ. XVI-XIII საუკუნეების ფენებში აქცევს [Техов, 1981. табл. 51, 5, 10].²

ზოგ კომპლექსში, მაგ. სამთავროს ქვედა ფენის 565 სამარხში გვხვდება როგორც თავხვია, ისე თავგამსხვილებული და ე.წ. «თავკოპალა» საკინძები. ასევე იგი დასტურდება ბეშთაშენის სამაროვნის გვიანბრინჯაოს ხანის (ძვ.წ. XII-X ს.ს.) კომპლექსებში [Куфтин, 1941: 73. рис. 80].

ჩითახევის 37, 74 და ბორნიღელეს 78 სამარხებში აღმოჩნდა ე.წ. კოპებიანი საკინძები (ტაბ. XXIII₅). პირველი ორი ოთხკოპიანია – ბორნიღელეზე აღმოჩენილ საკინძს კი ხუთი კოპი ამშვენებს.

ამ ტიპის საკინძებიც საკმაოდ დიდი ხნის მანძილზე არსებობენ. ბ. ტეხოვი თლიას სამაროვნის მასალებზე დაყრდნობით მათ ძვ.წ. XIV-XII საუკუნეებში აქცევს [Техов, 1980. табл. 15, 26]. კოპებიანი საკინძები ჩრდილოეთ კავკასიაში უფრო მოგვიანო ხანაშიც არის და «ყოზანურ» კულტურის კომპლექსებში გვხვდება. ბორჯომის ხეობაში რკინის ფართო ათვისების ხანის კომპლექსებში ამ ტიპის საკინძების აღმოჩენა ადასტურებს, რომ მათი ზედა ქრონოლოგიური ზღვარი ძვ.წ. VIII-VII საუკუნეებამდე მოდის და კოლხური კულტურისათვის და ამ კულტურის გავრცელების ზონაში მოქცეული რეგიონებისთვისაა დამახასიათებელი.

სამაჯურები. სამკაულის ეს სახეობა საკმაოდ რაოდენობითაა აღმოჩენილი ბორჯომის ხეობის სამაროვნების ძვ.წ. VIII-VII ს.ს. დათარიღებულ სამარხებში. ისინი დამზადებულნი არიან როგორც ბრინჯაოსაგან, ისე რკინისაგან.

² ბ. ტეხოვის მიერ ძვ.წ. XVI-XIII ს.ს. დათარიღებული კომპლექსები ბოლო ხანებში გადათარიღდა და საგრძნობლად გაახალგაზრდავდა.

რველის სამაროვანზე აღმოჩნდა ოთხი სამაჯური – ორი ბრინჯაოსი და ორი რკინის. ჩითახევის სამაროვანზე ბრინჯაოს სამაჯურები აღმოჩნდა 6, 20, 26, 37, 73, 82 სამარხებში, რკინის კი 21 სამარხში. ბორნიდელეს სამაროვანზე დაფიქსირდა ოთხმოცი სამაჯური, მათგან 78 ბრინჯაოსი და მხოლოდ ორი რკინის (1, 2¹, 4, 5, 8, 11, 13, 14, 16, 17, 21, 22, 26, 32, 34, 35, 38, 40, 44, 45, 48, 50, 51, 55, 56, 65, 66, 71, 76, 78, 81, 82, 89, 91, 92, 93, 98 სამარხებში); კვირაცხოვლის სამაროვანზე საკვლევი პერიოდის სამარხებში არც ერთი სამაჯური არ დადასტურებულა.

რკინის სამაჯურები ძალზე დაჟანგულია, ხშირ შემთხვევაში ნატეხების სახითაა მოღწეული და ამიტომ ფორმისა და ტიპის გარჩევა ჭირს.

ბრინჯაოს სამაჯურები კი შეიძლება დავყოთ შემდეგ ტიპებად:

1) მრგვალგანივკვეთიანი, თავებგახსნილი სამაჯურები (გვხვდება როგორც სადა, ისე ორნამენტირებული ცალები. ტაბ. XXV_{1,2,3}).

2) მრგვალგანივკვეთიანი და სეგმენტურგანივკვეთიანი სამაჯურები, რომელთა თავები დამშვენებულია გველის სტილიზებული გამოსახულებით (ტაბ. XXIV_{4,5,6}).

3) ბრტყელგანივკვეთიანი სამაჯურები (ტაბ. XXV_{4,5}).

4) მასიური თავებგახსნილი სამაჯურები (ტაბ. XXV_{1,2,3}).

5) მრგვალგანივკვეთიანი სამაჯურები, რომელთა თავებიც ერთმანეთზე გადადის (ტაბ. XXIV_{1,2,3}).

სამაჯურები აღმოჩენილია როგორც ინჰუმაციურ სამარხებში, ისე კრემაციულ ურნებში. ისინი გვხვდებიან როგორც მოზრდილი ადამიანების, ისე ბავშვების სამარხებში. დადასტურებულია აგრეთვე ე.წ. «კენოტაფშიც» (ჩითახევის 20 სამარხში). აქ აღმოჩენილი ინვენტარის მიხედვით სიმბოლური სამარხი მამაკაცის სახელზე უნდა ყოფილიყო გამართული.

ხშირ შემთხვევებში სამაჯურები კოლექტიურ სამარხებში გვხვდება, სადაც ძვლები ცუდ მდგომარეობაში იყო დაცული და ჭირდა იმის დადგენა, თუ რომელ მიცვალებულს ეკუთვნოდა ესა თუ ის ნივთი. მაგრამ არის სამარხები (მაგ., ჩითახევის 26 სამარხი), სადაც მარცხენა გვერდზე დასვენებულ მიცვალებულს სამკაულთან (მძივები, ფიბულა, სამაჯურები) ერთად ჩატანებული ჰქონდა რკინის ცული, რკინის სატევარი, შუბისპირი და ხატისუღელი (ბ. კუფტინის მიერ მამაკაცის ინსიგნაციის ნიშნად მიჩნეული). ასე რომ, ზოგჯერ ინვენტარის მიხედვითაც შეუძლებელია მიცვალებულის სქესის განსაზღვრა.

სწორედ ამ სამარხშია აღმოჩენილი ბრინჯაოს ოვალურგანივკვეთიანი, თავებგახსნილი სამაჯურები, რომელთაც ერთი თავი გაბრტყელებული და გაფართოებული აქვთ. მათ პარალელი ემბენებათ ქვემო ქართლში, თრიალეთში: ბემთაშენის, მანგლისის, კიკეთის, ახალსოფლის სამაროვნებზე [დავლიანიძე, 1983. ტაბ. IX-X]. ისევე როგორც ბორჯომის ხეობაში, ამ მხარეშიც ყველაზე მეტად მრგვალგანივკვეთიანი და ოვალურგანივკვეთიანი სამაჯურებია აღმოჩენილი და იშვიათად გვხვდება ბრტყელგანივკვეთიანი და მით უმეტეს სეგმენტურგანივკვეთიანი ეგზემპლარები. თრიალეთისგან განსხვავებით ბორჯომის ხეობაში ნაკლებია ცხოველის სტილიზებულთავიანი სამაჯურები (ტაბ. XXIV_{4,5,6}). ასეთი სამაჯურები საკმაოდაა აღმოჩენილი დასავლეთ საქართველოში, კერძოდ აფხაზეთში – წითელი შუქურას 21 და 26 სამარხებში [დოლიძე, 1999: 42. ტაბ. XX]; გუადიხუს 18 სამარხში [დოლიძე, 1999: 43. ტაბ. XXIV]; იაშთხვას 1 სამარხში [დოლიძე, 1999: 44. ტაბ. VI]. წითელი შუქურასა და გუადიხუს კომპლექსები ძვ.წ. VII-VI საუკუნეებით თარიღდება, ხოლო იაშთხვას 1 სამარხი ძვ.წ. VI-V საუკუნეებით. აღმოჩენილია ისინი სამთავროს სამაროვანზე 206 და 219 სამარხებში და რ. აბრამიშვილი ძვ.წ. VII საუკუნის მეორე

ნახევრითა და ძვ.წ. VI საუკუნით ათარიღებს. მსგავსი სამაჯურები გვხვდება ჩრდილოეთ კავკასიაშიც – ნესტეროვოსა და ლუგოვოს სამაროვნებზე. ე. კრუპნოვი მათ ასევე ძვ.წ. VII-VI საუკუნეებს მიაკუთვნებს [Крупнов, 1960: 280]. მსგავსი ნივთები დადასტურებულია თლიას სამაროვანზე 213 და 321 სამარხებში, რომელთა თარიღსაც ბ. ტეხოვი ძვ.წ. VII საუკუნის მეორე ნახევრით და ძვ.წ. VI საუკუნით განსაზღვრავს [Техов, 1985]. გველის თავის გამოსახულებიანი სამაჯურები აღმოჩენილია კახეთშიც. კერძოდ, მელიდელე II-ის ქვის ყრილში [ფიცხელაური, 1973. ტაბ. X VIII]. გვხვდება ისინი დიდ ლილოში, ლაფანყურასთან; ქართლში – ზემო გოსტიბეში [დავლიანიძე, 1983, 63]. ისინი გავრცელებული არიან სომხეთის ტერიტორიაზეც: მაგ. ძვ.წ. VII-VI საუკუნეების ხრტანოცის სამაროვანზე [Каталог... 1969: 122. табл. XLIII]; კარმირ-ბლურზე [Каталог... 1964: 122. табл. XLIII_{3,5}]; მაკარაშენის მასალებს შორის [Мартиросян, 1964. 187-188. табл. XXX]. თუმცა «სომხური» სამაჯურები თავიანთი ფორმით რამდენადმე განსხვავდებიან საქართველოსა და ჩრდილოეთ კავკასიის ტერიტორიაზე აღმოჩენილ სამაჯურებისაგან.

გველის თავის გამოსახულებით სამაჯურის თავების შემკობა ცხადია რაღაც რელიგიურ რწმენასთან იყო დაკავშირებული. გველის გამოსახულებიან ყველაზე ადრეულ ნივთად საქართველოში მიჩნეულია თრიალეთის შუაბრინჯაოს ხანის ერთ-ერთ მდიდრულ ყორღანში აღმოჩენილი თიხის ჭურჭელი. შემდგომ პერიოდში გველის გამოსახულებებს ვხვდებით როგორც სამკაულებზე, ისე იარაღსა და თიხის ჭურჭელზე.

ბ. კუფტინის აზრით, გველისთავებიანი სამაჯურები ურარტუ-დან უნდა მოდიოდეს [Куфтин, 1944]. გ. ავალიშვილის აზრით კი, ასეთი ნივთების კარმირ-ბლურში დიდი რაოდენობით აღმოჩენა უცილობლად მის ურარტულ წარმოშობაზე არ უნდა

მიუთითებდეს. მით უმეტეს, რომ ურარტულ პანთეონში არც ერთ ღვთაებას გველის ატრიბუტიკა არ ჰქონია [ავალიშვილი, 1974: 82-90]. ამგვარი სამკაულის სიხშირე ქვემო ქართლსა და ჩრდილოეთ კავკასიაში უფრო მათ ადგილობრივ წარმოშობაზე უნდა მიანიშნებდეს. ასე რომ, ბორჯომის ხეობაში ამ ტიპის სამაჯურების აღმოჩენა კიდევ ერთხელ მიუთითებს ამ მხარის კავშირს, ერთის მხრივ, ქვემო ქართლთან და თრიალეთთან და მეორეს მხრივ, კოლხურ და ყოზანურ სამყაროსთან.

სამაჯურთა ერთ-ერთ საინტერესო ტიპს მასიური, ოთხკუთხაგანივკვეთიანი სამაჯურები წარმოადგენს, რომელიც ხუთი ცალია აღმოჩენილი ბორნილელს 93 სამარხში (ტაბ. XXV_{1,2}). მათ გარდა ამ სამარხში აღმოჩნდა ორი მრგვალგანივკვეთიანი სამაჯური. აგრეთვე სხვა სამკაულიც: საყურეები, საკინძები, ბეჭდები, მძივები, ასევე რკინის შუბისპირი, ბრინჯაოს ჰიბრიდული ცული და სხვ. სამარხი კოლექტიურია.

ოთხკუთხაგანივკვეთიანი სამაჯურები აღმოჩენილია აფხაზეთში: მერხეულისა და წითელი შუქურას სამაროვნებზე [ბარამიძე, 1977: 50. Трапш, 1969: 104-106. табл. VIII]. მაგრამ ბორნილელს სამაჯურებისაგან განსხვავებით მათ თავები გაბრტყელებული აქვთ. მ. ბარამიძე ვარაუდობს, რომ ამ ტიპის სამაჯურები მხოლოდ აფხაზეთისათვისაა დამახასიათებელი [ბარამიძე, 1977: 50]. მასიური ოთხკუთხაგანივკვეთიანი სამაჯურები დადასტურებულია სამთავროს სამაროვნის ბაიერნისეულ 600 სამარხშიც.

შემდეგი ტიპი სამაჯურები, რომლებიც ჩვენს საკვლევ სამაროვნებზეა აღმოჩენილი, მრგვალგანივკვეთიანი, ერთმანეთზე თავგადადებული ბრინჯაოს სამაჯურებია, რომელთა თავებიც ზოგ შემთხვევაში წაწვეტებულია. ამ ტიპის სამკაული აღმოჩნდა

რველის 20, ჩითახევის 22 და ბორნილელეს 38 და 83 სამარხებში (ტაბ. XXIV_{1,2,3}).

მსგავსი სამაჯურები კარგადაა ცნობილი სამხრეთ კავკასიაში. დასავლეთ საქართველოში ისინი გვხვდება კოლხეთის დაბლობზე – ურეკისა და ნიგვზიანის სამაროვნებზე [მიქელაძე, 1985: 55. ტაბ. XIX₇, XXIII₆]; წითელი შუქურას სამაროვანზე (მაგ. 32 სამარხში) [Трапш, 1969: 67-65], თლიას სამაროვანზე, მაგ. 263 სამარხში, რომელსაც ბ. ტეხოვი IX-VII საუკუნეებით ათარი-ღებს [Техов, 1981: 16-17. табл. 74]. ამავე ტიპის სამაჯურს, ოღონდ 104 სამარხიდან, იგივე ავტორი ძვ.წ. VII საუკუნის მეორე ნახევ-რითა და ძვ.წ. VI საუკუნით ათარიღებს [Техов, 1985. табл.221].

რველის 48 და ჩითახევის 32 სამარხებში აღმოჩენილია რკინის სამაჯურები. ცუდი დაცულობის გამო მათ შესახებ რაიმე არსებითის თქმა არ შეგვიძლია. აღვნიშნავთ მხოლოდ, რომ რკინის სამაჯურები ძვ.წ. VIII საუკუნიდან იწყებენ გამოჩენას და უკვე ძვ.წ. VI საუკუნის შემდგომი პერიოდიდან მთელს სამხრეთ კავკასიაში მასიურად ვრცელდება.

საწვივე რგოლები. ბორნილელეს 73 სამარხში აღმოჩნდა ათი საწვივე რგოლი, რომლებიც მცირეწლოვან მიცვალებულის წვივის ძვალზე იყო წამოცმული (ხუთი ერთ ფეხზე, ხუთი მეორე-ზე). რგოლები ოთხკუთხავანიკვეთიანია, თავები ერთმანეთზე აქვთ გადადებული (ტაბ. XXV₆).

ბ. კუფტინი შეეხო რა აფხაზეთში აღმოჩენილ ბრინჯაოს მსხვილ რგოლებს. ისინი საწვივე რგოლებად მიიჩნია, რომელსაც ადამიანს ფეხზე ბავშვობაში აცმევდნენ და სიკვდილამდე ზედ ჰქონდა. მკვლევარი მათ ცვილის დაკარგვის მეთოდით დამზადებულად თვლიდა და მხოლოდ აფხაზეთისათვის დამახასიათებლად მიაჩნდა. მათ ანალოგიას იგი მხოლოდ დუნაისპირეთში ხედავდა და აქედან გამოჰქონდა დასკვნა აფხაზეთსა და დუნაისპირეთს

შორის შესაძლო ურთიერთობების შესახებ. ფრ. ბაიერნი საწვივე რგოლებს «გოლიათის რგოლებს» უწოდებდა და სიმდიდრის მაჩვენებლად მიიჩნევდა [Куфтин, 1949b: 150-152].

ბრინჯაოს მსგავსი რგოლები, როგორც ოთხკუთაგანიკვეთიანი, ისე მრგვალგანიკვეთიანი, საკმაოდ გავრცელებულია მთელს მსოფლიოში. მაგრამ ყველა მათგანის საწვივე რგოლებად მიჩნევა ალბათ სწორი არ იქნებოდა.

ბორნილელს 73 სამარხში აღმოჩენილი რგოლების დიამეტრი 6 სანტიმეტრია და ამდენად იგი ადამიანს მთელი ცხოვრების მანძილზე, როგორც ბ. კუფტინი ვარაუდობდა, ფეხზე ვერ ექნებოდა წამოცმული. ამას გარდა, მათი ბორჯომის ხეობაში აღმოჩენის ფაქტი უარყოფს კუფტინის ვარაუდს საწვივე რგოლების მხოლოდ ჩრდილო-აღმოსავლეთ კოლხეთში არსებობის შესახებ.

საყურეები. ბორჯომის ხეობის სამაროვნებზე აღმოჩენილი სამკაულის საკმაოდ მნიშვნელოვან ნაწილს საყურეები შეადგენს. ისინი დამზადებული არიან როგორც ბრინჯაოსგან (რველის 42 და 51, ჩითახევის 37, კვირაცხოვლის 55 და ბორნილელს 44, 76, 92, 94 სამარხებში), ასევე ვერცხლისაგან (რველის 7, 54, ჩითახევის 23, 82, ბორნილელს 2¹, 22, 32 სამარხები (ტაბ. XXVI₁₋₄)).

ვერცხლის საყურეები ძალზედ დაშლილია, ცუდადაა შენახული, თუმცა დგინდება, რომ ისინი მრგვალგანიკვეთიანი მავთული-საგან ყოფილა დამზადებული. რველის 7 სამარხში აღმოჩენილი ვერცხლის საყურის ბოლოები გველის თავის სტილიზებულ გამოსახულებას წარმოადგენს (ტაბ. XXVI₃).

საყურის დანიშნულების მქონე სხვადასხვა მასალისგან დამზადებული რგოლების გავრცელების გეოგრაფიული არე და ქრონოლოგიური ჩარჩო ძალზე დიდია. ვერცხლის მავთულისაგან დამზადებული საყურეების გავრცელების დროს კი რ. აბრამი-

შვილი ძვ.წ. VII საუკუნის მეორე ნახევრითა და ძვ.წ. VI საუკუნით განსაზღვრავს [აბრამიშვილი, 1957: 126].

მსგავსი საყურეები გავრცელებულია როგორც აღმოსავლეთ, ისე დასავლეთ საქართველოში. აგრეთვე ჩრდილოეთ კავკასიასა და სომხეთში. დასავლეთ საქართველოში ისინი გვხვდება ნიგვზიანისა და წითელი შუქურას სამაროვნებზე [მიქელაძე, 1985: 84. ტაბ. X VIII. Трапш, 1969: 185-186. Табл. XV]; აღმოსავლეთ საქართველოში ბეშთაშენის, სამთავროს სამაროვნებზე [დავლია-ნიძე, 1985: 81-82]. ბეშთაშენის ვერცხლის საყურეების თავებიც გველის თავის სტილიზებულ გამოსახულებებს წარმოადგენს. ამ ნივთებს ისევე როგორც მათ შემცველ კომპლექსებს ბ. კუფტინი აქემენიდური ხანით ათარიღებს [Куфтин, 1941: 43].

ბეჭდები. ბორჯომის ხეობაში ძვ.წ. VIII-VII საუკუნეებით დათარიღებულ სამარხებში აღმოჩენილი ბეჭდები, როგორც წესი, ბრინჯაოს თხელი ფირფიტისაგანაა დამზადებული და თავები ერთმანეთზე აქვთ გადადებული. ისინი აღმოჩნდნენ ჩითახევის 37 (2 ც.) და ბორნიღელეს 4, 55, 56, 92 (4 ც.) სამარხებში (ტაბ. XXVI_{6,7}).

აღ. კალანდაძის აზრით, ამ ტიპის ბეჭდები ჩნდება გვიანი ბრინჯაოს ხანის ადრეულ საფეხურზე, უფრო ინტენსიურ გავრცელებას კი ადრეული რკინის ხანაში იწყებენ [კალანდაძე, 1959: 185]. ამ დროს მათ უკვე რკინისგანაც ამზადებენ. ბრინჯაოს ფირფიტოვან, ოღონდ ორნამენტირებულ ბეჭდებს, რომლებიც სამთავროს სამაროვანზეა აღმოჩენილი, რ. აბრამიშვილი ძვ.წ. VII საუკუნის მეორე ნახევარით და ძვ.წ. VI საუკუნით ათარიღებს [აბრამიშვილი, 1957: ტაბ. I_{19,21}].

ხატისუღლები. მცირერიცხოვნობის მიუხედავად ჩვენს საკვლევ სამაროვნებზე აღმოჩენილ ნივთთა შორის ხატისუღლებს

მნიშვნელოვანი ადგილი უკავიათ. ამგვარი ნივთები სამეცნიერო ლიტერატურაში კირკალის, გვერგვის და საკისრე რგოლის სახელითაც არის ცნობილი. ბორჯომის ხეობის სამაროვნებზე სულ ოთხი ხატისუღელია დადასტურებული. ორი ბრინჯაოსი (ჩითახევის 26 და 32 სამარხში) და ორიც რკინის (რველის 7 და ბორნილელეს 32 სამარხებში). (ტაბ. XXVII_{1,2,3}).

რკინის ხატისუღელები მრგვალგანკვეთიანია და ძლიერ კოროზირებული.

ბ. კუფტინი ხატისუღელებს მამაკაცის სამკაულად და ინისიგნაციის ნიშნად მიიჩნევდა [Куфтин, 1949: 156]. სიმდიდრის დამადასტურებლად მიიჩნევდა ხატისუღელებს ალ. კალანდაძე [კალანდაძე, 1959: 185]. მისი აზრით, გრეხილდეროიანი, ბოლოებგაფართოებული ხატისუღელები საქართველოს ადრეულ ძეგლთა შორის თითქმის არ გვხვდება. მათ პროტოტიპად კი გვევლინება მრგვალგანიკვეთიანი, ბოლოებდახვეული ხატისუღელები. ამის დამადასტურებელია თლიას სამაროვანზე აღმოჩენილი ხატისუღელებიც. იმ ფენებში, რომლებიც ძვ.წ. XVI-XII საუკუნეებით თარიღდება, ძირითადად მრგვალგანიკვეთიანი ხატისუღელებია დადასტურებული. მხოლოდ ძვ.წ. VIII საუკუნის და შემდგომი ხანის კომპლექსებში ჩნდება გრეხილდეროიანი ეგზემპლარები [Техов, 1985. табл. 107₃].

მრგვალგანიკვეთიანი ბოლოებდახვეული ხატისუღელები აღმოჩენილია ურეკისა და ნიგვზიანის სამაროვნებზე [მიქელაძე, 1985: 83. ტაბ. XVIII, XIX, XX]; ბრილის [გობეჯიშვილი, 1959: 103], გუადიხუს, წითელი შუქურას [Трапш, 1969: 68. табл. III, VII], ბეშთაშენის [Куфтин, 1941: 74. рис. 94] და სამთავროს სამაროვნებზე. ჩრდილოეთ კავკასიაში – ნესტეროვოსა და ლუგოვოს სამაროვნებზე [Крупнов, 1960: 205-206. табл. XXIII]. გ. გობეჯიშვილი მიიჩნევდა, რომ მრგვალგანკვეთიანი ხატისუღელები დამახასიათე-

ბელია ადრეული ყობანური კომპლექსებისათვის. მ. თრაფში, რომელიც მხარს უჭერდა ამ მოსაზრებას, მიიჩნევდა, რომ ამგვარი ხატისუღლები იყო ძვ.წ. VII-VI საუკუნეებში გავრცელებული გრეხილდეროიანი ხატისუღლების წინამორბედია [Трапш, 1969: 68-69]. მ. ბარამიძე კი მიიჩნევს, რომ მრგვალგანივკვეთიანი ხატისუღლების არსებობის ზედა ქრონოლოგიური ზღვარი ძვ.წ. VI საუკუნემდე უნდა ჩამოდიოდეს და გარკვეულ პერიოდში გრეხილდეროიან ხატისუღლებთანაც უნდა თანაარსებობდეს [ბარამიძე, 1977: 53].

მოგვიანო ხანაში ხატისუღლები ძვირფასი ლითონებისგანაც მზადდებოდა.

როგორც ბრინჯაოს, ისე ვერცხლის გრეხილდეროიანი ხატისუღლები აღმოჩენილია მერხეულის [ბარამიძე, 1977: 52-55] და პალურის [ოქროპირიძე, ბარამიძე, 1974: 112] სამაროვნებზე. ის გარკვეულ მსგავსებას იჩენს მთიანი ყირიმის თავრულ ნაკეთობებთან. ბაიდარის ველზე, ქვის სამარხებში აღმოჩენილია როგორც სადა, ისე გრეხილდეროიანი ხატისუღლები. მ. ბარამიძე ვარაუდობს, რომ ისინი აქ შესაძლოა დასავლეთ საქართველოდან იყოს შეტანილი [ბარამიძე, 1977: 54].

თლიას სამაროვანზე დადასტურებულ ხატისუღლებზე დაკვირვებით შეიძლება გავაკეთოთ დასკვნა, რომ რაც უფრო ახალგაზრდაა გრეხილდეროიანი ხატისუღელი, ბოლოები არა აქვს დახვეული, ის გაბრტყელებული და გაფართოებულია. ხოლო სამთავროს სამაროვნის მასალებზე დაკვირვება გვაძლევს ვარაუდის საფუძველს, რომ ორივე ტიპის ხატისუღლები თანაარსებობენ. რ. აბრამიშვილი მათ ძვ.წ. VII საუკუნის მეორე ნახევართან და ძვ.წ. VI საუკუნით ათარიღებს [აბრამიშვილი, 1957. ტაბ. I_{1,3}]. ბორჯომის ხეობაში ამ მხრივ არსებული ვითარება მხარს უჭერს რ. აბრამიშვილის თარიღს, ვინაიდან, აქ აღმოჩენილი ორი

ხატისუღლიდან ერთი მრგვალგანივკვეთიანია და ბოლოწაწვეტებულია (ჩითახევის 32 სამარხი), ხოლო მეორე გრეხილდეროიანი და ბოლომოკაუჭებული (ჩითახევის 26 სამარხი). გრეხილდეროიანი, ბოლომოკაუჭებული ხატისუღელი აღმოჩენილია მზეთამზეს სამაროვნის 26 სამარხში [ნასიძე, 1987]. ყველა ამ კომპლექსში არის ისეთი ნივთები (რკინის დანები, რკინის ცულები და სხვა), რომელიც მათ თანადროულობაზე მეტყველებს (ძვ.წ. VII საუკუნე – ძვ.წ. VI საუკუნის პირველი ნახევარი).

აბზინდები. ჩითახევისა და ბორნიღელეს რკინის ფართო ათვისების ხანის სამარხებში აღმოჩენილია ათი აბზინდა (ჩითახევის 25 და 72 და ბორნიღელეს 23, 27, 44, 64, 79, 92 სამარხებში. ტაბ. XXVIII). ყველა მათგანი ბრინჯაოსგანაა დამზადებული. მორფოლოგიური თვალსაზრისით მათი დაყოფა ორ ტიპად შეიძლება: მართკუთხედის მოყვანილობის და ე.წ. «ფრთისებურ» აბზინდებად. ყველა მათგანს უკანა მხარეს აქვს კავი (მამალი დუგმა) და სათასმე ნახვტები მეტ-ნაკლები რაოდენობით. მაგალითად ჩითახევის 25 სამარხში აღმოჩენილ აბზინდას თუ ათი ნახვრეტი აქვს (ტაბ. XXVIII₂). ბორნიღელეს 25 სამარხში აღმოჩენილია მხოლოდ ხუთი (ტაბ. XXVIII₄). ბუნებრივია, ისინი ზომებითაც განსხვავდებიან ერთმანეთისაგან. ათი აბზინდიდან გრავირებულია მხოლოდ ორი – ჩითახევის 25 და ბორნიღელეს 79 სამარხში აღმოჩენილი ეგზემპლარები. პირველ მათგანს ნაჭდევი ხაზებით შექმნილი რომბული ორნამენტი ამშვენებს, ხოლო მეორეს პარალელური ჰორიზონტალური ხაზები. ორივე მათგანი მართკუთხა აბზინდებს განეკუთვნება (ტაბ. XXVIII_{2,3}).

ამგვარი აბზინდების არსებობის ქრონოლოგიური ჩარჩო საკმაოდ დიდია. ისინი ძვ.წ. X-IX საუკუნეებში იწყებენ გამოჩენას და ძვ.წ. VI საუკუნის ჩათვლით განაგრძობენ ფუნქციონირებას.

რაც შეეხება მათი გავრცელების გეოგრაფიულ საზღვრებს, ძირითადად კოლხური კულტურის გავრცელების არეალში გვხვდებიან [Крупнов, 1960: 103. Козенкова, 1982b: 51-54. ფანცხავა, 1988: 33-34].

კოლხეთში დადასტურებულია როგორც მართკუთხა, ისე ფრთისებური ტიპის აბზინდები. ცენტრალურ კოლხეთში ისინი მხოლოდ ძვ.წ. VII-VI საუკუნეების კომპლექსებში გვხვდება [მიქელაძე, 1985: 50]. მაგალითად ურეკის და ნიგვზიანის სამაროვნებზე [მიქელაძე, 1985: 50. ტაბ. VI_{558,559}; XIII₆₄₇₋₆₅₂; XX₇₅₄; XXI₇₈₆], ერგეტის [Хоштария, 1955: 46. рис. 9]; მუხურჩის [Гогодзе, Панцхава, 1977: 3. табл. VIII]; პალურის [ოქროპირიძე, ბარამიძე, 1974. ტაბ. XVII], წითელი შუქურას [Трапш, 1969: 46. . рис. 9] სამაროვნებზე.

მსგავსი ნივთები დიდი რაოდენობითაა აღმოჩენილი ყობანში, მაგრამ მათში უფრო მეტად მართკუთხა აბზინდები ჭარბობს [Уварова, 1900: 39-50. табл. XIV-XXI]. გვხვდება ისინი თლიას სამაროვნის ძვ.წ. VIII-VI საუკუნეებით დათარიღებულ სამარხებში [Техов, 1985]. ასევე სომხეთის ტერიტორიაზე, ამავე საუკუნეებით დათარიღებულ ძეგლებზე, რომლებსაც ა. მარტიროსიანი იმპორტულად მიიჩნევს [Мартиросян, 1964: 276. . рис.. 109]. ამ ტიპის აბზინდა ცნობილია სოფ. აწყურიდან [ნოორაძე, 1944: 196]. საკმაო რაოდენობით აღმოჩნდა სამთავროს სამაროვანზეც. მაგ., 70 სამარხში აღმოჩენილ აბზინდას რ. აბრამიშვილი ძვ.წ. IX-VIII საუკუნეებით ათარიღებს, ხოლო 93 სამარხის შედარებით დიდი ზომის – ცხრანახვრეტთან აბზინდას ძვ.წ. VII საუკუნის მეორე ნახევრით და ძვ.წ. VI საუკუნით [აბრამიშვილი, 1957. ტაბ. I_{37,136}]. როგორც მართკუთხა, ისე ფრთისებური აბზინდები დადასტურებულია მზეთამზეს სამაროვანზე. (მაგ. 4, 22, 27 სამარხებში), რომლებიც ამავე პერიოდით თარიღდებიან [ნასიძე, 1990].

ფიბულები. ექვსი ფიბულა აღმოჩნდა ჩითახევის სამაროვანზე: 4, 11, 15, 20, 23, 26 სამარხებში (ტაბ. XXIX). ყველა მათგანი წარმოადგენს მარტივ, ერთწილად ფიბულებს. მათგან ხუთი ბრინჯაოსგანაა დამზადებული და მხოლოდ ერთი რკინისა-გან (ჩითახევის 20 სამარხი. ტაბ. XXIX₄). ამ ტიპის ნივთები სამეცნიერო ლიტერატურაში «სუბმიკენური» ფიბულების (მშვილდსაკინძების) სახელითაა ცნობილი, ვინაიდან მათი წარმოშობა ბერძნულ ხმელთაშუაზღვისპირეთს უკავშირდება [Blinkeberg, 1926: 17-21].

ჩითახევის სამაროვანზე აღმოჩენილი ფიბულების ღერო მრგვალგანიკვეთიანია, ენა გაბრტყელებული, ზოგი მათგანი უორნამენტოა, ზოგს კი ირგვლივ შემოვლებული ე.წ. «თევზიფხური» ორნამენტი ამშვენებს.

კავკასიაში აღმოჩენილ ფიბულებს ანუ მშვილდსაკინძებს არაერთი მკვლევარი შეხებია, მაგრამ მონოგრაფიულად ჯერ-ჯერობით მხოლოდ ნ. სულავამ შეისწავლა [სულავა, 2006]. მანვე მოგვცა ამ ფიბულების ტიპოლოგიური კლასიფიკაცია. ნ. სულავა კავკასიაში აღმოჩენილ ფიბულებს სამ ტიპად ყოფს: პირველ ტიპში აერთიანებს ნახევრადოვალურკალიან ანუ დაბალრკალიან ფიბულებს და მათში ხუთ ქვეტიპს გამოყოფს: 1) სადარკალიან; 2) ერთმანეთისაგან დაშორებული ირგვლივი «თევზიფხური» ორნამენტით რკალშემოკრულ; 3) გრეხილდეროიან; 4) ნაჭედვებით რკალშემოკრულ და 5) დაკენჭილრკალიან ეგზემპლარებს. მეორე ტიპში აერთიანებს ოდნავ ასიმეტრიულრკალიან ფიბულებს და მათში სამ ქვეტიპს გამოყოფს: 1) სადარკალიან; 2) ერთმანეთისა-გან დაშორებული, ირგვლივი თევზიფხური ორნამენტით რკალშემოკრულ და 3) გრეხილდეროიან ეგზემპლარებს. მესამე ტიპად მკვლევარი ნახევარწრისებურ, ანუ მაღალრკალიან (ნალისებურ) ფიბულებს მიიჩნევს და მათში ოცდახუთ ქვეტიპს

გამოყოფს: 1) სადარკალიან; 2) სიგრძეზე მიმართულ «თევზიფხურით» რკალშემოკრულ; 3) ირგვლივი «თევზიფხურით» რკალშემოკრული; 4) ყვავილისებურგანივკვეთიან; 5) მართკუთხაგანივკვეთიან; 6) მრგვალგანივკვეთიან; 7) რომბისებურგანივკვეთიან; 8) რკალზე დისოკსებური შემსხვილებებით; 9) მძივისებურრკალიან; 10) ირგვლივი ზოლების სეგმენტებით რკალშემოკრულ; 11) დაკენჭილზურგაიან; 12) გრეხილრკალიან; 13) ფირფიტესებურრკალიან; 14) დახორკლილრკალიან; 15) რკალზე ლურსმნისებური შვერილე-ბით; 16) რკალზე ვერძის თავის პროტომებით; 17) «როზეტული» რკალით; 18) რკალის თავსა და ბოლოში ზომორფული გამოსახულებებით; 19) ვოლუტებით ბუდეშემოკრული; 20) ბუდეჭვინტიანი; 21) ბალიშისებურზურგაიანი რკალით; 22) ღრმამუცლიანი რკალით; 23) ნავისებურზურგაიანი რკალით; 24) ბიბილოსებური რკალით; 25) ნახევრადოვალურრკალიან ეგზემპლარებს [სულავა, 2006: 1-7].

თავის ნაშრომში ნ. სულავა ეხება ჩითახევის 26, 58 და 20 სამარხებში აღმოჩენილ ფიბულებსაც. პირველ ორს, ანუ ბრინჯაოს ფიბულებს, იგი მისეული კლასიფიკაციის პირველი ტიპის მეორე ქვეტიპში, ხოლო 20 სამარხში აღმოჩენილ რკინის ფიბულას მესამე ტიპის პირველ ქვეტიპში აერთიანებს [სულავა, 2006: 49-50].

რაც შეეხება დანარჩენ ფიბულებს: ჩითახევის 10 სამარხში გამოვლენილი ბრინჯაოს ფიბულა უნდა მივაკუთვნოთ სულავასეული კლასიფიკაციის პირველი ტიპის მეორე ქვეტიპს (დაბალრკალიანი ფიბულები ერთმანეთისგან დაშორებული «თევზიფხურით» რკალშემოკრული); 16 სამარხში დადასტურებული ფიბულა მეორე ტიპის მეორე ქვეტიპის (ოდნავ ასიმეტრულრკალიანი ფიბულები ერთმანეთისაგან დაშორებული ირგვლივი «თევზიფხური» ორნამენტით რკალშემოკრული); ხოლო 20 სამარხის ფიბულა მესამე ტიპის პირველ ქვეტიპს (მაღალრკალიანი ანუ ნახევარწრისებური სადა ფიბულები).

ჩითახევის ფიბულებს მთელი კავკასიის მასშტაბით ბევრი პარალელი ეძებნება. დაბალრკალიანი, სადა ფიბულები აღმოჩენილია ურეკის სამაროვანზე. აქვეა აღმოჩენილი თევზიფხურად შემკული ამავე ტიპის მშვილდსაკინძები [მიქელაძე, 1985: ტაბ. XXVII₂]. დაბალრკალიანი, როგორც სადა, ისე ორნამენტირებული ფიბულები ნიგვზიანის სამაროვანზეც დადასტურდა [მიქელაძე, 1985: 82]. მსგავსი ნივთები ცენტრალურ კოლხეთში აღმოჩენილია აგრეთვე ერგეტისა და დღვაბას სამაროვანებზე [სულავა, 2006: 38-44]; ჩრდილო-აღმოსავლეთ კოლხეთში ყულანურხვის, სოხუმის მთის, გუადიხუს, წითელი შუქურას, ჯანხუტის სამაროვანებზე (სულავა, 2006: 38-44); რკინის ფიბულები გამოვლენილია ბრილის სამაროვანზე [სულავა, 2006: 45]; მზეთამზეს სამაროვანზე ასამდე ფიბულაა აღმოჩენილი. მათგან ბევრი მშვენივრად ორნამენტირებული და გრავირებულია [სულავა, 2006: 48-49; ნასიძე, 1987: 1991]. ყველაზე მეტი 168 ფიბულა თლიას სამაროვანზეა აღმოჩენილი. მათგან 139 ბრინჯაოსია და 29 რკინის [სულავა, 2006: 50]. სამთავროს სამაროვანზე დადასტურებულია სამი ბრინჯაოსა და სამი რკინის მშვილდსაკინძი.

ბაიერნისეულ 591 და 600 სამარხებში აღმოჩენილ ფიბულებს შეეხო რ. აბრამიშვილი [აბრამიშვილი, 1961: 228-230]. იგი მიიჩნევს, რომ ამ ტიპის მშვილდსაკინძები შავიზღვისპირა რეგიონებიდან ვრცელდება და მათი რადიაციის არც კოლხური კულტურისათვის დამახასიათებელი ნივთების გავრცელების ფარგლებს არ სცილდება. საქართველოში ფიბულები ინარჩუნებენ იმ სახეს, რომელიც ბერძნულ შავიზღვისპირეთში თავდაპირველად შემუშავდა (განსხვავებით სხვა ქვაყნებისაგან, სადაც ისინი ფორმას იცვლიან). ეს კი რ. აბრამიშვილს აძლევს საფუძველს, რომ ფიბულები საქართველოში ბერძნული სუბმიკენური მშვილდ-

საკინძების არსებობის პერიოდში გავრცელებულად მიიჩნის. სუბმიკენური ხანა კი ძვ.წ. 1160-1050 წ.წ. ფარგლებში ექცევა.

ამდენად, რ. აბრამიშვილი სამთავროს ბაიერნისეულ სამარხებში აღმოჩენილ ფიბულებს ძვ.წ. XII-XI საუკუნეების მიჯნით ათარიღებს [აბრამიშვილი, 1961: 330].

გ. ნიორაძეს, ისევე როგორც ბევრ სხვა მკვლევარს, ფიბულების სამშობლოდ სამხრეთ ევროპა მიაჩნია [ნიორაძე, 1931: 202-203].

გ. გობეჯიშვილის აზრით, საქართველოში აღმოჩენილი ფიბულების ბერძნული წარმოშობა საეჭვოა, რადგან ძვ.წ. II-I ათასწლეულის კავკასიურ მატერიალურ კულტურაში ბერძნული გავლენის არავითარი კვალი არ შეინიშნებოდა და არც ფიბულები იქნებოდა გამონაკლისი [გობეჯიშვილი, 1959: 136-137].

თ. მიქელაძე ფიბულების კოლხურ სამყაროში გამოჩენას ეგეოსელ ზღვაოსნებს მიაწერდა და ბ. კუფტინისა და რ. აბრამიშვილის კვალდაკვალ თვლიდა, რომ ამ ტიპის ფიბულები სრულიად უცხოა მცირე აზიისათვის [მიქელაძე, 1985: 47-49].

ბ. ტეხოვი თვლის, რომ კავკასიური ფიბულების პროტოტიპი სუბმიკენური ფიბულაა და რომ ის საქართველოში ძვ.წ. XII საუკუნეში შემოვიდა [Техов, 1977: 146-147].

ჟ. აფაქიძე კოლხურ სამყაროში (თლიას სამაოვანზე), ფიბულების გამოჩენას ძვ.წ. XI საუკუნიდან ვარაუდობს (აფაქიძე, 2002: 49). კოლხური სამაროვნები კი, სადაც ამგვარი ნივთები დაფიქსირდა ძვ.წ. VIII საუკუნის მეორე ნახევრით და ძვ.წ. VII საუკუნით თარიღდება (ისევე, როგორც ჩითახევის ფიბულებიანი კომპლექსები). უძველესი ფიბულა წითელი შუქურას სამაროვნიდან სწორედ ამ პერიოდის კომპლექსშია დაფიქსირებული [Квирквелия, 1981: 15].

ნ. სულავას აზრით, «კავკასია იყო ნაწილი იმ უზარმაზარი სივრცისა, რომელშიც ფიბულის იდეა ტრიალებდა. ამიტომ კავკასიური ფიბულების გენეტიკური კავშირების მოძებნა მთელ ამ სამყაროშია შესაძლებელი». მკვლევარი თვლის, რომ მარტივი რკალისებური ფიბულები (მისეული ტიპოლოგიის მეორე ტიპი) არ განეკუთვნება ისეთ სახეობას, სადაც მკაცრად დადგენილი ნორმები მოქმედებს და ამდენად ყველაზე სიცოცხლისუნარიანია. კავკასიის მასალების მიხედვით ისინი ძვ.წ. IV საუკუნის ჩათვლით არსებობენ. მეორე ტიპის ფიბულებს პარალელები არა აქვთ. მსგავსი ფიბულები კავკასიის გარეთ არსად დასტურდება. ამდენად იგი კავკასიური მოვლენაა [სულავა, 2006: 186].

ზარაკები. ბრინჯაოს პატარა ზომის ზარაკები აღმოჩნდა ბორნილელს 24 და 32 სამარხებში.

24 სამარხში აღმოჩენილი ზარაკი ცილინდრულია. კორპუსის ერთი მხარე შეჭრილია. აქვს სამკუთხა ფორმის ყუნწი (რომელიც გატეხილია) და რკინის ენა. კორპუსი შემკულია ვერტი-კალურად დაშვებული პარალელური ხაზებით. სიმაღლე უდრის 4,2; დიამეტრი 2,2 სმ-ს (ტაბ. XXVI_{9,10}).

32 სამარხში აღმოჩენილი ზარაკი კონუსის ფორმისაა. ენა აკლია. აქვს მომრგვალებული ყუნწი. კორპუსის ზედა ნაწილი ორ ადგილას გახვრეტილია. მისი სიმაღლეა 5,5; დიამეტრი 4,5 სმ (ტაბ. XXVI₁₁).

ზარაკების ფუნქციური დანიშნულებისა და ტიპოლოგიური დაყოფის შესახებ აზრი არა ერთ მკვლევარს აქვს გამოთქმული (დ. ქორიძე, ლ. წითლანაძე, ი. გაგოშიძე და სხვა). მათ სპეციალური გამოკვლევა მიუძღვნა თ. ჭანიშვილმა [ჭანიშვილი, 2005, 2007]. მკვლევარი ზარაკებს კორპუსის ფორმის მიხედვით ოთხ ტიპად ყოფს: კონუსისებურად, ცილინდრულად, ნახევრად-ელიფსურად და ნახევარსფერულად [ჭანიშვილი, 2005: 19].

პირველი ჯგუფის (კონუსური) ზარაკები გამოირჩევა დეტალების მრავალფეროვნებით (არის გვერდშეჭრილი, დაფანჯრული ეგზემპლარები). ცილინდრული ტიპის ზარაკებისათვის კი დამახასიათებელია გვერდშეჭრილობა, მასიური ყუნწი და კორპუსზე ორი ნახვრეტი, რომელიც ენის ჩამოსაკიდად კეთდებოდა.

დასავლეთ საქართველოში ცილინდრული ზარაკების ქრონოლოგიური დიაპაზონი ძვ.წ. VIII-VII საუკუნიდან ძვ.წ. IV-III საუკუნეების ჩათვლით შემოიფარგლება. მისი ფორმა მთელი ამ ხნის განმავლობაში ცვლილებას არ განიცდის, განსხვავებით აღმოსავლეთ საქართველოსაგან, სადაც მათი ყუნწის ფორმა ქრონოლოგიურ სხვაობას იძლევა. ადრეული ზარაკები (ძვ.წ. VIII-VII ს.ს.) ზომითაც უფრო დიდებია – მათი სიმაღლე 2,5-დან 12 სმ-მდე მერყეობს. შემდგომ საუკუნეებში კი მათი ზომები საგრძნობლად მცირდება.

ცილინდრული ზარაკები აღმოჩენილია მუხურჩის სამაროვანზე (ძვ.წ. VIII-VII და VII-VI ს.ს. ფენებში); ეშერის სამაროვანზე, სადაც ისინი ცხენის ჩონჩხთან და ლაგამთან ერთად დადასტურდა, ბრილის სამაროვნის 29 სამარხში, რომელიც ძვ.წ. VI-IV ს.ს. თარიღდება, თლიას სამაროვნის VIII-VII საუკუნეებით დათარიღებულ კომპლექსებში [ჭანიშვილი, 2007: 102]. ამ ტიპის ზარაკები ხშირად შემკულია რელიეფური კანალურებით, წიწვოვანი ორნამენტით. წითელი შუქურას სამაროვანზე - 8 სამარხში აღმოჩენილ ზარაკზე კი ფრთაგაშლილი ორთავიანი არწივია გამოსახული.

რაც შეეხება კონუსურ ზარაკებს, ყველაზე ადრეული ეგზემპლარი დასავლეთ საქართველოში, ერგეტის სამაროვანზე აღმოჩნდა ძვ.წ. VIII საუკუნის მეორე ნახევრით დათარიღებულ კომპლექსში. აქ ის, ისევე როგორც ცილინდრული ზარაკები ძვ.წ. IV-III საუკუნემდე განაგრძნობს არსებობას. აღმოსავლეთ საქართველოში

ველოში კი ყველაზე ადრეული ეგზემპლარი აღმოჩენილია თრელის სამაროვანზე და ძვ.წ. VIII-VII საუკუნეებით თარიღდება. აქ ის ძვ.წ. I საუკუნის ჩათვლით გვხვდება, ოღონდ ძვ.წ. VIII-VII საუკუნეების ზარაკებს მომრგვალებული ყუნწი აქვთ, ხოლო ძვ.წ. V საუკუნიდან ყუნწი უკვე სამკუთხა ხდება [ჭანიშვილი, 2005: 23]. ამ ტიპის ზარაკები აღმოჩენილია კურზუში [ქორიძე, 1961: 59], წითელი შუქურას 20, 21, იაშთხვას 2, გუადიხუს 21 სამარხებში, ლარილარის სამაროვანზე, ურეკისა და ერგეტის სამაროვნებზე. [დოლიძე, 1999: 88-89], მზეთამზის სამაროვნის 29 სამარხში [ნასიძე, 1991]. ჩრდილოეთ კავკასიაში, სერჟენ-იურტის 76 სამარხში, მალაქლუს კოლუმბარიუმში. ყველა ჩამოთვლილი ძეგლი ძვ.წ. VIII-VI საუკუნეებით თარიღდება [დოლიძე, 1999: 88-89]. რაც შეეხება ამ ნივთის ფუნქციურ დანიშნულებას, ის მოიაზრება როგორც საკულტო საგანი, საკისრე რგოლის ნაწილი, ცხენის აღკაზმულობა და სხვა.

გულსაკიდები. ბრინჯაოს გულსაკიდები აღმოჩენილია ბორნილელეს 24 და 32 სამარხებში. ორივე მათგანი ერთი ტიპისაა. ისინი წარმოადგენენ სამკუთხედის ფორმის ბრინჯაოს ფირფიტებს, რომლებიც დაფანჯრულია მრგვალი და ოთხკუთხა დიობებით (ტაბ. XXVI_{12,13}).

მსგავსი გულსაკიდები საკმაოდ გავრცელებული სამკაულია და დროის საკმაოდ ხანგრძლივ მონაკვეთში არსებობდა. მაგ., მინგეჩაურის სამაროვანზე ისინი ძვ.წ. XIII-XI საუკუნეების კომპლექსებშია დადასტურებული [Асланов и др., 1959. табл. XIX]. თლიას სამაროვანზე კი ძვ.წ. IX-VII საუკუნეების ფენებში [Техов, 1981. табл. 102]. ძვ.წ. VIII-VI საუკუნეებით თარიღდება სომხეთში აღმოჩენილი მსგავსი გულსაკიდებიც. [Хачатрян, 1975. рис. 92]. ამ

ტიპის ნივთები უფრო მეტად სამხრეთ კავკასიის ცენტრალურ და აღმოსავლეთ რეგიონებში გვხვდება.

მძივები. რველის, ჩითახევის, კვირაცხოვლისა და ბორნიღელეს სამაროვნებზე აღმოჩნდა სხვადასხვა მასალის, ფორმისა და ზომის უამრავი მძივი. სარდიონის (სფერული, უპროპორციო, მსხლისებური, «დახეთქილი», ცილინდრული და სხვა); მინის (უპროპორციო, ირიზებული, ცილინდრული, სფერული, «თვლიანი» და სხვა); აგატის ცილინდრული და ქალცედონის სფერული ფორმის; პასტის; გიშრის, ბრინჯაოს (სფერული, ცილინდრული, ფირფიტოვანი) მძივები (ტაბ. XXX).

ყველაზე მეტი რაოდენობით მაინც სარდიონის მძივებია აღმოჩენილი. მათ არსებობას საქართველოში უძველესი ტრადიცია გააჩნია. გ. ლემლეინის აზრით, აქ ამ მძივების დასამზადებლად ხელსაყრელი პირობები იყო, რადგან საამისო მასალა მოიპოვებოდა როგორც შავი ზღვის სანაპირო ქვიშნარში, ისე განამარხებულ ნიადაგში. [Лемлеин, 1851: 68]. ეს მოსაზრება შესანიშნავად დაადასტურა მუხურჩის მძივების სახელოსნოს აღმოჩენამ.

ბორჯომის ხეობაში აღმოჩენილ სარდიონის მძივებს კავკასიის ტერიტორიაზე უამრავი პარალელი მოეპოვება და მათი არსებობის ქრონოლოგიური ჩარჩოც საკმაოდ დიდია. ისინი შუაბრინჯაოს ხანის ადრეული ეტაპიდან ანტიკურ და უფრო მოგვიანო ხანებამდე გვხვდება და არა მარტო სამხრეთ კავკასიაში, არამედ ჩრდილოეთ კავკასიაში და მცირე აზიაშიც.

აქატის მძივები სამხრეთ კავკასიის ტერიტორიაზე ყველაზე იშვიათი მძივების კატეგორიას მიეკუთვნება. ყველაზე დიდი რაოდენობით ისინი ურარტული ხანის მასალებს შორის გვხვდება [Мартиросян, 1954: 86]. აქატის მძივები ირანის სამხრეთ რეგიონებში ჯერ კიდევ რკინის გამოჩენამდე ყოფილა ცნობილი,

ამიტომაც ბ. კუფტინი მათი წარმოშობის ცენტრად სწორედ ირანის ზეგანს მიიჩნევდა [Куфтин, 1944: 47].

მინის მძივებიც ძალზე დიდი ხნის მანძილზე არსებობდნენ. თებეში გამოვლენილ უადრეს ეგზემპლარებს ძვ.წ. 3500-3300 წლებით ათარიღებდნენ. მკვლევართა აზრით, მათი გავრცელება ხდებოდა ჯერ მესოპოტამიიდან, ხოლო შემდეგ ხმელთაშუაზღვის-პირეთის აღმოსავლეთ რაიონებიდან. საქართველოს ტერიტორიაზე მინის მძივები ჯერ კიდევ ძვ.წ. მესამე ათასწლეულიდანაა ცნობილი, მაგრამ მათი რაოდენობა იმ პერიოდში ძალზე მცირეა. მწირი რაოდენობით გვხვდება ისინი პირველი ათასწლეულის პირველი ნახევრის სამარხებშიც. ამავე ათასწლეულის შუა ხანებიდან მინის მძივების რიცხვი მკვეთრად მატულობს და მის მეორე ნახევარში პასტის მძივებთან ერთად მასობრივად ვრცელდება. აღსანიშნავია რველის 41 სამარხში აღმოჩენილი ე.წ. «თვლიანი მძივები». არის აზრი, რომ ამ ტიპის მძივების სამშობლო ეგვიპტე იყო. ზოგი მკვლევარის აზრით, კი ისინი ფინიკიის ქალაქებში მზადდებოდა [Крупнов, 1960: 251-253]. საქართველოს ტერიტორიაზე ასეთი მძივების გამოჩენის თარიღად ძვ.წ. VI საუკუნე ითვლება. კერძოდ, ღების სამარხებში. ისინი ძვ.წ. VI საუკუნიდან ძვ.წ. III საუკუნემდე არსებობენ. დიდი რაოდენობით გვხვდება ბრილის ადრეანტიკულ მასალებს შორის [გობეჯიშვილი, 1959: 198], ლარილარის სამაროვანზე, რომელსაც ძვ.წ. VI-IV საუკუნეებით ათარიღებენ [ჩართოლანი, 1968: 310]. შიდა ქართლში ისინი გვხვდებიან ზემო ავჭალაში, კამარახევში; კახეთში – დიდ ლილოში, საგარეჯოში, ლაფანყურში [დავლიანიძე, 1983: 100-101]; დასავლეთ საქართველოში – დაბლაგომში [Куфтин, 1950: 52], დაფნარში, ფარცხანაყანევში [დავლიანიძე, 1983: 101], გუადახეს სამაროვანზე [Трапш, 1969: 75]. ბიკონუსური ფორმის მინის მძივები აღმოჩნდა მალაქლუს სამაროვანზე [Куфтин, 1944: 45-46], წოფის

ქვაყუთებში, ასურეთში, გომარეთში, კუმჩში, სამთავროს ძვ.წ. VII-VI საუკუნეების სამარხებში; კახეთში – წინანდალში, თოხლიაურში, იყალთოში; დასავლეთ საქართველოში – დაფნარში, ფარცხანაყანებში [დავლიანიძე, 1983: 101]; ჩრდილოეთ კავკასიაში – ლუგოვოესა და ნესტეროვოს სამაროვნებზე [Крупнов, 1960: 285]. მინის მოვარდისფრო და მოლურჯო მძივები გვხვდება გორაძირში [დავლიანიძე, გოგაძე, 1981: 51, 56].

პასტის მძივებიც, ისევე როგორც სარდიონისა და მინის მძივები, მასიურადაა გავრცელებული ძვ.წ. პირველი ათასწლეულის მეორე ნახევრიდან. ბორჯომის ხეობაში აღმოჩენილი პასტის მძივებსაც უამრავი პარალელი ეძებნება როგორც საქართველოში, ისე მის ფარგლებს გარეთ.

თავი IV. მცირე პლასტიკა

ბორნილელეს 32 სამარხში აღმოჩნდა სამი პატარა ზომის ბრინჯაოს ქანდაკება: მხედრის, მამაკაცის (ითიფალური) და მცურავი ფრინველის.

მხედარს აქვს საკმაოდ დიდი ტანი, დიდი თავი და მოკლე ფეხები. სახის ნაკვთები არ ეტყობა. თავზე წვეტიანი თავსაბურავი (მუზარადი) ჰხურავს. მარცხენა ხელი ცხოველის კისერთან აქვს მიდებული. მარჯვენა კი იდაყვში მოხრილი და წინ გაშვებული. ხელის მტევნები სქემატურია, თითების გარეშე. ტანით ოდნავ წინ გადახრილია, ფეხები მუხლებში აქვს მოხრილი. ტერფები არა აქვს. ცხოველი, რომელზედაც ისაა ამხედრებული, საკმაოდ დაბალტანიანია. აქვს მაღალი, სქელი კისერი (ფაფარი არ ეტყობა), დაცქვეტილი ყურები, წაწვეტებული, საკმაოდ გრძელი დრუნჩი, ჩაზნექილი ზურგი. ფეხები გაშლილი აქვს, წინა მარცხენა ფეხი ოდნავ წინ გადადგმული. ჩლიქები ან თათები არ ეტყობა. აქვს საკმაოდ გრძელი, სქელი და ბოლოში წაწვეტებული კუდი.

მიუხედავად საგრძნობი სქემატურობისა, მხედრის პოზა (ჯდომის მანერა, გადახრილი ტანი და წინ გაშვებული ხელი) მაინც გარკვეულ დინამიურობას სძენს ქანდაკებას და თითქოს ჯირითის ან ბრძოლის მომენტს ასახავს.

ძნელია იმის გარკვევა, თუ რომელ ცხოველზე ზის მხედარი. ო. ღამბაშიძის ვარაუდით ის მგლის ოჯახის რომელიმე წარმომადგენელს ჰგავს [ღამბაშიძე ო., 1984]. თუმცა არც ისაა გამორიცხული, რომ ანტილოპათა ოჯახის რომელიმე წარმომადგენელი ან სულაც ცხენი იყოს (თუმცა ამ უკანასკნელს ყველაზე ნაკლებად ჰგავს).

ფიგურის სიმაღლე 7,5; სიგანე 2,9 სმ-ია (ტაბ. XXXI₁).

იმავე – 32 სამარხში აღმოჩნდა მამაკაცის ითიფალური ქანდაკება. მისი სიმაღლე 6, სიგანე 1,4 სმ-ია. ფიგურა განასახიე-

რებს ფეხზე მდგომ მამაკაცს. სახის ნაკვთები სუსტადაა გამოკვეთილი. თავზე საკმაოდ დიდი, ნახევარმთვარისებური მუზარადი ჰხურავს. იგი ერთ ადგილას გახვრეტილია, რაც ალბათ იმაზე მიუთითებს, რომ ქანდაკება საკიდად იყო გამოყენებული. მხრები საკმაოდ ფართო და არაპროპორციული აქვს. ხელები იდაყვში მოხრილი და წინ გაშვებული. ხელის მტევნები არა აქვს. ფეხები განზე გაშლილია, ტერფები საკმაოდ დიდი და მკვეთრად გამოკვეთილი. აქვს ასევე მკვეთრად გამოკვეთილი, აღზნებულ მდგომარეობაში მყოფი სასქესო ორგანო (ფალოსი). (ტაბ. XXXI₂).

ბრინჯაოს პატარა ზომის ანთროპომორფული ქანდაკებები ძალიან გავრცელებულია ადრერკინისა და რკინის ფართო ათვისების ხანის კავკასიაში. აგრეთვე მცირე აზიაში, ახლო აღმოსავლეთში, ხმელთაშუაზღვისპირეთში და სამხრეთ და ცენტრალურ ევროპაში.

სამხრეთ და ჩრდილოეთ კავკასიაში მათი ასეულობით ეგზემპლარია დადასტურებული, რომელთა უმრავლესობა შემთხვევითაა აღმოჩენილი და მხოლოდ მცირე ნაწილი არქეოლოგიური გათხრების შედეგად მოპოვებული. ბევრი მათგანი რუსეთისა და ევროპის სხვადასხვა ქალაქების მუზეუმებშია დაცული. ნაწილი კი საქართველოს მუზეუმებში, მათ შორის ეროვნული მუზეუმის ფონდებში.

მათი შესწავლაც საკმაოდ ხანგრძლივ პერიოდს მოითვლის. პირველად ჩრდილოეთ კავკასიის ტერიტორიაზე აღმოჩენილი ფიგურების შესახებ ა. იპოლიტოვმა გაამახვილა ყურადღება. 1868 წელს გამოქვეყნებულ პუბლიკაციაში მან მცირე პლასტიკის ნიმუშები, რომლებიც ჩეჩნეთის ტერიტორიაზე იყო აღმოჩენილი, ძველბერძნულ ღვთაებათა «ძალზე უხეშ მინაბამად» მიიჩნია [Ипполитов, 1968: 49-52]. ა. უვაროვმა ყაზბეგის განძის შესწავლის შედეგად ამგვარი ფიგურები ყობანურ, თვითმყოფად ნაკეთობებად

ჩათვალა და ძვ.წ. VII-VI საუკუნეებით დაათარიდა [Уваров, 1887: 2-9. табл. 8-10].

ფრ. ბაიერნი ყაზბეგის განძსა და ჩრდილოეთ კავკასიაში აღმოჩენილ ფიგურებს არა კავკასიელ, არამედ უცხო ტომის წარმომადგენლებს მიაწერდა [Марковин, 1986:75]. ჟ. მურიემ კი პირველმა შეადარა ერთმანეთს კავკასიური და ევროპული (სარდინიული) ფიგურები და პირველმა განსაზღვრა მათი გავრცელების გეოგრაფიული არეალი [Mourier, 1987:28-31]. ი. პანტიუხოვმა დაღესტანში აღმოჩენილ ბრინჯაოს ქანდაკებებზე დაკვირვების შედეგად პირველმა გამოთქვა ვარაუდი, რომ ბრინჯაოს ხანის გარკვეულ ეტაპზე კავკასიაში მცირეაზიური რელიგიური კულტი ყოფილა გავრცელებული [Пантюхов, 1996: 58-59, 142-148, табл. XVI_{1,4,6,7}]. მეოცე საუკუნის ოციან-ოცდაათიან წლებში გამოვიდა ა. ზახაროვის რამდენიმე ნაშრომი, რომლებიც კავკასიის მცირე პლასტიკის ნიმუშებს ეძღვნებოდა. სწორედ ამ ნაშრომებში მოხდა მათი ერთ-ერთი პირველი სერიოზული კლასიფიკაცია [Захаров, 1928; Zakharov, 1933]. ო. დაუდოვმა, რომელმაც მონოგრაფიულად შეისწავლა კავკასიური (განსაკუთრებით ჩრდილოკავკასიური) ბრინჯაოს ფიგურები, ისინი ახლო აღმოსავლეთის და მცირე აზიის მცირე პლასტიკის ნიმუშებს დაუკავშირა და ამის საფუძველზე გააკეთა დასკვნა კავკასიასა და აღნიშნულ რეგიონებს შორის უძველესი ეთნოკულტურული კავშირების არსებობის შესახებ [Даудов, 1974: 84-94]. სამხრეთკავკასიური და მცირეაზიური პლასტიკის სტილისტურ მსგავსებაზე გაამახვილა ყურადღება ვ. ბლექმაც [Блек, 1981: 20-21]. ვრცელი ნაშრომი მიუძღვნა კავკასიური მცირე პლასტიკის ნიმუშებს ვ. მარკოვინმა. მასში განხილულია როგორც სამხრეთ, ისე ჩრდილოეთ კავკასიაში აღმოჩენილი ქანდაკებები, – მოცემულია მათი ტიპოლოგიური კლასიფიკაცია, პარალელები მცირეაზიურ და

ევროპულ ნიმუშებთან და გამოტანილია დასკვნა ამ რეგიონებს შორის არსებული უძველესი კულტურული და რელიგიური კავშირების შესახებ [Марковин, 1886]. ჩრდილოკავკასიური ნიმუშები განხილული აქვთ ე. კრუპნოვსა [Крупнов, 1960: 214] და ვ. კოზენკოვას [Козенкова, 1982b: 67-71].

სომხეთში აღმოჩენილი ფიგურების შესახებ საინტერესო მოსაზრებები აქვთ ს. ესაიანს, ო. მნაცაკანიანს, ბ. პიოტროვსკის და სხვებს [Есаян, 1976: 222. Есаян, Мнацаканян, 1970: 157-168. Пиотровский, 1952: 50].

ქართველი მეცნიერებიდან ბრინჯაოს მცირე პლასტიკის ნიმუშებს არაერთგზის შეეხო შ. ამირანაშვილი. იგი ამ ფიგურებს ადგილობრივ, კავკასიურ წარმოშობისად მიიჩნევდა და მიუხედავად იმისა, რომ ზოგიერთ მათგანში (მაგ. ცაგერის მუზეუმში დაცულ «მხედარში») მცირეაზიურ ელემენტებსაც ხედავდა, მათზე აზიური და მოგვიანო ხანაში ანტიკური ხელოვნების გავლენა მაინც ნაკლებ დამაჯერებლად მიაჩნდა [ამირანაშვილი, 1944: 42-44; 70-72]. საქართველოში აღმოჩენილ მცირე პლასტიკის ნიმუშებს ვრცელი გამოკვლევა მიუძღვნა გ. ჯავახიშვილმა [ჯავახიშვილი გ., 1984]. ამ ნაშრომში განხილულია როგორც ადრერკინისა და რკინის ფართო ათვისების, ისე ნეოლით-ადრებრინჯაოსა და ანტიკური ხანის ანთროპომორფული ფიგურები. მოცემულია მათი ქრონოლოგიური და ტიპოლოგიური კლასიფიკაცია. საინტერესო მოსაზრებაა გამოთქმული მათი გენეზისისა და კავშირის შესახებ მოსაზღვრე და შორეული რეგიონების ანალოგიურ ნიმუშებთან. ბრინჯაოს ანთროპომორფული ფიგურების შესახებ საინტერესო მოსაზრებები აქვთ გამოთქმული კ. ფიცხელაურს [ფიცხელაური, 1973: 115-120; Пицхелаური, 1979: 51-58], ლ. ფანცხავასა და ბ. მაისურაძეს [ფანცხავა, მაისურაძე: 2001]; ბ. კუფტინს [Куфтин, 1949b: 254];

თ. მიქელაძეს [Микеладзе, 1990: 66-67]; ო. ლორთქიფანიძეს [Lordkipanidze, 2000: 1-29]; ლ. წითლანაძეს [წითლანაძე, 1963] და სხვებს.

ანთროპომორფული ფიგურების რამდენიმე კლასიფიკაცია არსებობს (ტალგრენის, ზახაროვის, მარკოვინის, ჯავახიშვილის და სხვა). სხვადასხვა ავტორი კლასიფიკაციას სხვადასხვა კრიტერიუმებით ახდენს. მაგ. ა. ზახაროვი ამ კრიტერიუმად ფიგურათა ცალკეულ დეტალებს იღებს (ითიფალური, «რქიანი» «სადგარიანი» და ა.შ.). ვ. მარკოვინი კი მათ პოზებს, ძირითადად ხელების მდგომარეობას. მან ანთროპომორფული ფიგურები რვა ჯგუფად, ანუ როგორც თვითონ უწოდებს რვა «სერიად» დააჯგუფა. მაგ. «ორანტის» ანუ მვედრებლის პოზაში გამოხატული ადამიანების ქანდაკებები, რომელთა ძირითადი მახასიათებელი ნიშნებია მაღლა აღმართული ხელები, ძალზე დიდი ხელისგულებითა და მკვეთრად გამოყოფილი თითებით; შ-ის მაგვარი ფიგურები, რომლებსაც ცალი ხელი მაღლა აქვთ აღმართული, მეორე კი დაბლა დაწეული, იდაყვში მოხრილი და წინ გაშვერილი; დონინჯშემოყრილი ანუ -ის მაგვარი ფიგურები და სხვა [Марковин, 1986: 81-89]. მეხუთე სერიაში მან «მეომარი» ფიგურები გააერთიანა. ისინი როგორც წესი, სხვადასხვაგვარი (წვეტიანი, მომრგვალებული, შლაპისებური, მარაოსებური, ნახევარმთვარისებური და სხვა) მუზარადით არიან თავდაბურული. უმრავლესობა ფართ, უმბონით, მახვილით და ზოგჯერ შუბითაცაა აღჭურვილი. მაგრამ მათი მთავარი და აუცილებელი აქსესუარი მაინც ჩაჩქანია [Марковин, 1986: 95-97. рис. 12-13].

გ. ჯავახიშვილმა საქართველოს ტერიტორიაზე აღმოჩენილი ანთროპომორფული ქანდაკებები სამ ტიპად დაყო: მოცულობით, სიბრტყობრივ და ბრტყელ ფიგურებად [ჯავახიშვილი გ., 1984: 56-58].

რაც შეეხება ბრინჯაოს მცირე პლასტიკის გავრცელების გეოგრაფიულ არეალს: სამხრეთ კავკასიაში ისინი დადასტურებულია საქართველოს, სომხეთის, აზერბაიჯანის (შედარებით იშვიათად) ტერიტორიაზე. ჩრდილოეთ კავკასიაში: ჩეჩნეთში, ინგუშეთში, ჩრდილოეთ ოსეთში, დაღესტანში, ყაბარდოში და ა.შ. წინა აზიაში: ხურვინში, ბიბლოსში, ბეირუთში, უგარითში, ლურისტანში. მცირე აზიაში – თეფე-ჰისარში, ბოღაზ-ქოში და ა.შ. ევროპაში: როდოსზე, კრეტაზე (ჰერაკლიონში), ათენში, ოლიმპიაზე, სარდი-ნიაზე, პირინეის ნახევარკუნძულზე, ავსტრიაში და ა.შ.

მათი გავრცელების ქრონოლოგიური ჩარჩო საქართველოს ტერიტორიაზე ძვ.წ. მეორე ათასწლეულის მეორე ნახევრიდან იწყება. ამ პერიოდითაა დათარიღებული კახეთში, მელიღელე I-ზე აღმოჩენილი ფიგურები [Пицхелаური, 1979: 53]. მაგრამ ყველაზე ინტენსიურად მაინც ძვ.წ. IX-VI საუკუნეებში არიან გავრცელებული. კიდევ უფრო მეტად კი ალბათ ძვ.წ. VIII-VII საუკუნეებში (როგორც კავკასიაში, ისე მოსაზღვრე რეგიონებში).

ზოგადად კი ანთროპომორფული ფიგურები (ძირითადად ქვისაგან და თიხისაგან დამზადებული) საკმაოდ გავრცელებული იყო ადრესამიწათმოქმედო პერიოდში (ძვ.წ. VI-IV ათასწლეულებში) და ადრებრინჯაოს ხანაში (ძვ.წ. IV ათასწლეულის მეორე ნახევარი – ძვ.წ. III ათასწლეული). როგორც კავკასიასა და საქართველოში, ისე მესოპოტამიაში, წინა აზიაში, მცირე აზიასა და ევროპაში [ჯავახიშვილი გ., 1984: 12-44].

გვიანბრინჯაოს ხანიდან რკინის ფართო ათვისების ხანამდე, სამხრეთ კავკასიაში ადამიანის არც მოცულობითი და არც გრაფიკული გამოსახულება არ გვხვდება. გ. ჯავახიშვილი ამ მოვლენას შუაბრინჯაოს ხანაში მესაქონლეობის განვითარებას და მწყემსურ მეურნეობას უკავშირებს, რაც მისი აზრით, ხელს არ

უწყობდა ძველი სამიწათმოქმედო კულტურების ტრადიციათა გაგრძელებას. მხოლოდ მას შემდეგ, რაც სარწყავი მიწათმოქმედების თანდათანობით განვითარებას თან მოჰყვა ბარის ხელახალი მოშენება და მიწათმოქმედების ახლებური ინტენსიფიკაცია, კვლავ ახალი ძალით იჩენს თავს მისწრაფება მკვიდრი საოჯახო ყოფის შესაფერისი გარემოს შექმნისაკენ. ამასთან, ამ ხალხის შეხედულებებმა ამ ხნის მანძილზე საგრძნობი ცვლილებები განიცადა და შესაბამისი გამოვლინებაც ჰპოვა. ხელახლა ჩნდება ანთროპომორფული გამოსახულებები, მაგრამ მათი ხასიათი და იერი უძველესი ხანის ნიმუშებთან შედარებით, ბევრად უფრო «გაადამიანურებულია». ნეოლით-ადრებრინჯაოს პერიოდში ანთროპომორფული გამოსახულებები ბევრად პირობითია. მათი შემქმნელები ფიგურის რომელიმე ძირითადი ნაწილის გადმოცემით იფარგლებოდნენ. როგორც გ. ჯავახიშვილი მათ შესახებ წერს: «ეს არის ღვთაებრივი ძალის სიმბოლო ადამიანის ატრიბუტიკით ან სხვაგვარად რომ ვთქვათ, ღვთაება ადამიანის ნიშნით». გვიანდელი ბრინჯაოს ფიგურების შემთხვევაში კი საწინააღმდეგო ვითარებაა: «გამოხატულია ადამიანი ღვთაების ატრიბუტიკით» [ჯავახიშვილი გ., 1984: 45-48].

განსხვავებულად ხსნის ძვ.წ. VIII-VII საუკუნეებში საქართველოს ტერიტორიაზე ბრინჯაოს და თიხის ანთროპომორფული ფიგურების გამოჩენის და ინტენსიური გავრცელების მიზეზს ო. ლორთქიფანიძე. მას მიაჩნია, რომ ძვ.წ. VIII საუკუნის მეორე ნახევრიდან კოლხურ კულტურაში შეინიშნებოდა გარკვეული სიახლეები: თიხის ორმაგთავიანი ფიგურები, ნავისებური ფიგურები, ბერძნული ფორმის თიხის ჭურჭელი და მათ შორის ყველაზე საინტერესო სიახლე – ანთროპომორფული ქანდაკებები. ძვ.წ. VIII საუკუნესა და VII საუკუნის პირველ ნახევარში კოლხეთსა და ბერძნულ სამყაროს შორის ორმხრივი კონტაქტები

იჩენს თავს. მკვლევარი თვლის, რომ ამ ახალი კულტურული ელემენტების, კერძოდ, ანთროპომორფული ფიგურების კოლხეთის ტერიტორიაზე გამოჩენა არც ადგილობრივი ნიადაგით და არც მახლობელი აღმოსავლეთის გავლენით არ აიხსნება და რომ მათი პარალელები მხოლოდ გვიანგეომეტრიული ხანის საბერძნეთშია საძებარი [Lordkipanidze, 2000: 152]. ამ აზრს იზიარებენ ლ. ფანცხავა და ბ. მაისურაძე [ფანცხავა, ბ. მაისურაძე, 2001. 152].

საბერძნეთში, ოლიმპიის გათხრებისას, 1937 წელს, აღმოჩნდა შიშველი მეომრის ბრინჯაოს ფიგურა, რომელსაც წვეტიანი ჩაფხუტი ეხურა. ხელისგულები გახვრეტილი ჰქონდა. მასში ალბათ საომარი იარაღი, შუბი ან ფარი მაგრდებოდა. ცალი ხელი იდაყვში მოხრილი აქვს და მაღლა აღმართული. მეორე კი ასევე იდაყვში მოხრილი და წინ გაშვერილი [Марковин, 1986: 87. рис. 7. 15]. ითვლება, რომ ეს ქანდაკება გვიანგეომეტრიულ სტილშია შესრულებული. ერთი ამგვარი ფიგურა ლუვრშიც ინახება, მსგავსი ეგზემპლარები აღმოჩენილია ათენის აკროპოლისზე და ძვ.წ. VIII საუკუნით თარიღდება [Марковин, 1986: 104]. ამდენად ხმელთაშუაზღვისპირეთის ძირითად რეგიონებში მცირე პლასტიკის თითქმის ისეთივე ნიმუშებია გავრცელებული, როგორც კავკასიაში. პოზათა კანონიკურობა არის ის ძირითადი რამ, რაც მათ აერთიანებთ (თუმცა ამასთან ერთად ცალკეული დეტალებით, მაგ. ტანსაცმლით, აქსესუარებით და ა.შ. ცალკეული რეგიონების ფიგურები ერთმანეთისაგან განსხვავდება). ეს ნიშნები დამახასიათებელია ცენტრალური ევროპის მცირე პლასტიკის ნიმუშებისთვისაც. ზოგი მკვლევარის აზრით, ჰალშტატის ხელოვნებაშიც შეიძლება კავკასიაში აღმოჩენილი ფიგურებისათვის დამახასიათებელი ნიშნების აღმოჩენა [Марковин, 1986: 104].

ბორნილელეს «მხედრის» ზუსტი ანალოგი არსად გვევლინება. ცხოველებზე ამხედრებული ადამიანების მინიატურული ქანდაკე-

ბები კი უცხო არაა არც კავკასიისათვის, არც მცირე აზიისა და ევროპისათვის. დასავლეთ საქართველოში და კოლხური კულტურის გავრცელების არეალში გვხვდება ცხენზე შემჯდარი ქალების ფიგურები. ისინი ცხენზე გვერდულად, «ქალურად» ზიან. ასეთი ფიგურები აღმოჩენილია სამოსში და მუხურჩაში. როგორც თ. მიქელაძე აღნიშნავს, ეს ქანდაკებები «დიდი დედის» კულტს უკავშირდება [Микеладзе, 1990: 64. табл. XXVI⁵. 6].

ბორნილელს ქანდაკების მეტ-ნაკლებად მსგავსი ფიგურა აღმოჩენილია ჩრდილოეთ კავკასიაში, სოფ. სამაშკოში. აქაც ადამიანი რაღაც ცხოველზეა ამხედრებული, რომელსაც ბორნილელს ცხოველის მსგავსად დაცქვეტილი ყურები და წაწვეტილებული დრუნჩი აქვს. მხედარი თითქოს უზანგებზე მთელი ტანითაა აღმარ-თული (თუმც არც უზანგი და არც სხვა მოსართავი არ ჩანს), ორივე ხელი წინ სწორად აქვს გაშვერილი და ცხოველის კისერზე ჩავლებული. ცხოველის ზურგი საგრძნობლად ჩადრეკილია. ფეხების განლაგებით იქმნება შთაბეჭდილება, რომ თითქოს მირბის. მხედარს თავზე ჩაფხუტი ჰხურავს. სახის ნაკვთები უფრო მეტად გამოკვეთილი აქვს ვიდრე ბორნილელს მხედარს, – ეტყობა ცხირი, ნიკაპი და თვალეები. ვ. კოზენკოვა, რომელმაც ეს ფიგურა გამოაქვეყნა, ცხოველს ცხენად მოიხსენიებს და მას სერჟენ-იურტის ნამოსახლარზე ძვ.წ. X-VII საუკუნეების ფენებში დადას-ტურებულ ცხენის თავის ქანდაკებებს ამსგავსებს. ამავე პერიოდით ათარილებს იგი სამაშკოს ბრინჯაოს ქანდაკებასაც [Козенкова, 1982 б: 69. табл. XLII²⁷].

მატ-ნაკლებად ჰგავს ბორნილელს «მხედრის» ფიგურას ჩრდილოეთ იტალიაში, აღმოჩენილი მხედრის ქანდაკება, რომელიც ჰამბურგის ხელოვნებისა და ხელოსნობის მუზეუმშია დაცული. თუმცა ისიც ისევე, როგორც სამაშკოს მხედარი, ცხოველზე მუხლმოუხრელად, «გაჭიმულად» ზის. ისევე როგორც ბორნილელს

ფიგურის შემთხვევაში აქაც გაურკვეველია თუ რა ცხოველზეა მხედარი ამხედრებული [Марковин, 1986: 104. рис. 16. 3]. «მხედართა» მცირე ზომის ბრინჯაოს ქანდაკებები სხვაც ბევრია ცნობილი. მაგალითად, ცაგერის მუზეუმში დაცული მუზარადიანი მხედარი [ამირანაშვილი, 1944: სურ. 58]. ასევე მხედრები დიდოდან და ჩრდილოეთ კავკასიიდან (აღმოჩენის ზუსტი ადგილი უცნობია). თუმცა ეს უკანასკნელი უფრო რეალისტურად არიან გამოსახულნი (როგორც ცხენები, ისე ადამიანები) [Марковин, 1986: 99. рис. 14_{2,3}].

უფრო მრავლდება მხედართა ქანდაკებები ანტიკურ ხანაში. აქ უკვე ისინი გვევლინებიან როგორც რთული პლასტიკური კომპოზიციის, ან სხვა რაიმე ნივთის ნაწილი (ახალგორისა და ყანჩაეთის შტანდარტები, ვანის ოქროს საყურეები და სხვა) [ჯავახიშვილი გ., 1984: 84-86. ტაბ. XXII-XXIII].

მიუხედავად იმისა, რომ ბრინჯაოს მცირე ზომის ითიფალური ფიგურები ძალზე გავრცელებულია მთელს კავკასიაში, ბორნილელეს ქანდაკების ზუსტი ანალოგია ვერსად მოვიძიეთ, თუმცა მთელი რიგი დეტალებით ის ბევრ საერთოს პოულობს სხვა ქანდაკებებთან. მათ შორის სომხეთში, აირუმში აღმოჩენილ მასალასთან. აქ აღმოჩენილ ბრინჯაოს ფიგურას ბორნილელეს ქანდაკების მსგავსი მუზარადი ჰხურავს. თუმცა მისი დგომის მანერა განსხვავდება ბორნილელეს ქანდაკების მანერისაგან. მისი სახის ნაკვთებიც უფრო მეტად გამოკვეთილია: ეტყობა პირი, წარბები და თვალები [Есаян, 1976: 222. табл. 1463]. მეომარი ითიფალური ფიგურა ცნობილია აგრეთვე პარავაკარიდან. მასაც ბორნილელესა და აირუმის ფიგურების მსგავსი მუზარადი ჰხურავს, ოღონდ მათგან განსხვავებით ხელში ფარი უჭირავს, რომელიც ს. ესაიანისა და ო. მნაცაკანიანის აზრით, ასურულ ბარელიეფზე გამოსახულ მეომართა ფარებს ჩამოჰგავს. კომპლექსი, სადაც ეს ფიგურა აღმოჩნდა ძვ.წ. X-IX საუკუნეებით თარიღდება

[Есаян, Мнацаканян, 1970: 162]. მართალია ყველა მათგანი ე.წ. «მეომარ» ფიგურათა ჯგუფს მიეკუთვნება, მაგრამ მათ შორის განსხვავებაც თვალშისაცემია.

დგომის მანერით ბორნილელს ფიგურა ყველაზე მეტად ზეკარში აღმოჩენილ და ქუთაისის მუზეუმში დაცულ ბრინჯაოს ქანდაკებას ჰგავს, თუმცა ამ უკანასკნელს არც ჩაფხუტი ჰხურავს და სახის ნაკვთებიც უფრო რეალისტურად აქვს გამოკვეთილი [ჯავახიშვილი გ., 1984. ტაბ. X₂₆]. ბორნილელს ფიგურის თავსაბურველი, რომელიც ფრიგიულ მუზარადს ჰგავს, ო. ღამბაშიძეს მიაჩნდა როგორც ერთ-ერთი არგუმენტი მცირე აზიიდან ოტებული «ხეთიზებული მესხების» ბორჯომის ხეობაში შემოსვლისა. მსგავსი თავსაბურავი ჰხურავს ცაგერის მუზეუმში დაცულ მხედრის ბრინჯაოს ფიგურასაც. შ. ამირანაშვილის აზრით, იგი რამდენადმე ჰგავს როგორც შუა მეფობის ხანის ხეთური ხელოვნების ნიმუშებს, ისე ე.წ. «ფრიგიულ» მუზარადსაც. მკვლევარი ამ ქანდაკების განხილვისას გამორიცხავს მასში ფრიგიული და ირანული ხელოვნების გავლენას და კავკასიაში აღმოჩენილ მცირე პლასტიკის ნიმუშებს უკავშირებს. შ. ამირანაშვილი ზეკარის ქანდაკებასაც ეხება და მას «არქაული ხანის ქართული ხელოვნებისათვის დამახასიათებელ ნიმუშად» თვლის [ამირანაშვილი, 1944: 70-81. სურ. 58].

ა. ზახაროვი ბრინჯაოს მინიატურულ ფიგურებზე დაკვირვების შედეგად არც კავკასიისა და ხმელთაშუაზღვისპირეთის იმდროინდელი მოსახლეობის ეთნიკურ ნათესაობას გამორიცხავდა [მაკჰაროვ, 1933: 115]. ზოგი მკვლევარი კი ფიგურათა ერთგვაროვნებას მათი შემქმნელების რელიგიური რწმენა-წარმოდგენების ერთგვარობას უკავშირებს და არა მხოლოდ რკინის ფართო ათვისების ხანაში, არამედ ადრეულ ეპოქებშიც [Марковин, 1986: 107]. მკვლევარის აზრით, წარმართობა სულაც არ იყო

ამორფული რელიგია. მას, ისევე როგორც დღევანდელი მსოფლიოს წამყვან რელიგიებს (ქრისტიანობას, ისლამს, ბუდიზმს) თავისებური კანონები ჰქონდა. ამ კანონებს ემორჩილებოდა გამომსახველობითი სიმბოლოებიც, მათ შორის პლასტიკურიც. ვ. მარკოვინს პარალელი ქრისტიანულ ხატწერასთანაც აქვს გავლებული, სადაც მოქმედებს საერთო კანონები, მაგრამ ამასთან ერთად არსებობს ცალკეული, ხშირად რეგიონულ ან თუნდაც ეთნიკურ ნიადაგზე შექმნილი ხატწერის სკოლები, რომლებიც ერთმანეთისაგან მთელი რიგი ნიშნებით განსხვავდება [Марковин, 1986: 107].

ამდენად, შეიძლება ვიფიქროთ, რომ ბრინჯაოს ანთროპომორფული ფიგურები წარმართული კერპებია. მათ შორის გამოკვეთილად შეიძლება ნაყოფიერების ან ომის მფარველი ღვთაებები შევიცნოთ. ან ისეთნი, რომლებსაც ორივე ფუნქცია ჰქონდა. ამის საფუძველს ის ძირითადი ატრიბუტიკა იძლევა, რაც ამ ფუნქციებს გამოხატავს: ერთის მხრივ მუზარადი და იარაღ-საჭურველი, მეორეს მხრივ ფალოსი. ცნობილია აგრეთვე ქალთა (მათ შორის მშობიარეთა) ანთროპომორფული ქანდაკებები, რაც აგრეთვე ნაყოფიერებისა და გამრავლების კულტთან იქნებოდა დაკავშირებული და ეს ფიგურებიც ალბათ ნაყოფიერების ქალღმერთების (დიდი დედის ?) გამოსახულებებს წარმოადგენდნენ. განიხილავს რა ნიგვზიანის სამაროვანზე აღმოჩენილ ბრინჯაოს ითიფალურ ქანდაკებას, თ. მიქელაძე მას და კავკასიის მსგავს ნიმუშებს მამრობითი ნაყოფიერების კულტს და წარმართულ ღვთაება ბოსლოკოტროს უკავშირებს, რომელსაც თავიდან ხარის ატრიბუცია უნდა ჰქონოდა, ხოლო შემდეგ, რელიგიური აზროვნების გარკვეულ ეტაპზე ითიფალური ღვთაება-მამაკაცის სახე მიიღო [Микеладзе, 1990: 66-67. табл. XXXVI]. ამასთან დაკავშირებით არ შეიძლება არ გავიხსენოთ უკანასკნელ ხანებამდე საქართველოს

მთიანეთში, კერძოდ სვანეთში შემორჩენილი «საქმისაის», «ადრეკი-ლაის» და «მელია-ტულეფიას» რელიგიური რიტუალები, რომლებიც აშკარად მამრობითი ნაყოფიერების ღვთაების კულტთან იყო დაკავშირებული [ჯავახიშვილი ივ., 1979: 102-116]. აღმოსავლეთ საქართველოს მთიანეთში დღემდე სცემენ თაყვანს «ხატებს» და «ღვთისშვილებს», რომლებიც მეომრისა და სქესობრივი ცხოვრების (გამრავლების, ნაყოფიერების) მფარველ-მომწესრიგებლის ფუნქციას ითავსებენ – მაგ. კოპალას. ბორნილელს ქანდაკებასაც ორივე ატრიბუტი აქვს: მუზარადი და ფალოსი და ჩვენი აზრით, სწორედ ამგვარი წარმართული ღვთაების გამოსახულება უნდა იყოს.

რაც შეეხება «მხედრებს», გვხვდება როგორც ითიფალური, ისე უფალოსო მხედართა ფიგურები. აგრეთვე მხედარი ქალების ქანდაკებებიც. ამგვარ ფიგურებთან დაკავშირებით საინტერესო მოსაზრება აქვს გამოთქმული მ. როსტოვცევს. ის «მხედრებს» არა მხოლოდ ნაყოფიერების ან ომის ღვთაებებად, არამედ ცხოველთა სამყაროს მფარველადაც მიიჩნევდა [Rostovzeff, 1931: 55-57]. ამ ვარაუდის დადასტურებად შეიძლება ბორნილელს «მხედარიც» გამოდგეს, ვინაიდან ცხოველი, რომელზედაც ისაა ამხედრებული ყველაზე ნაკლებად სწორედ ცხენს ჰგავს. გარეულ ცხოველზე ამხედრება კი ალბათ ცხოველთა სამყაროზე გავლენის მქონე არსებას თუ შეეძლო. (გავიხსენოთ ოჩოკოჩი, ოჩოპინტრე, მგლებზე ამხედრებული ჯადოქრები და სხვა მითოლოგიური და ზღაპრული პერსონაჟები).

მესამე ქანდაკება, რომელიც ბორნილელს 32 სამარხში აღმოჩნდა მცურავი ფრინველის პლასტიკურ გამოსახულებას წარმოადგენს. მას აქვს ქოჩრიანი თავი, საკმაოდ გრძელი და ფართო ნისკარტი, თვალების ადგილას კოპები, მაღალი ყელი, წაგრძელებული და ბოლოში წაწვეტებული ტანი. გვერდებზე ორივე მხარეს, ფრთების ადგილას, მოგრძო ღიობები აქვს

დატანილი, ფეხები ორი მცირე შვერილითაა გადმოცემული (ტაბ. XXXI₃).

მცურავი ფრინველების პლასტიკური ფიგურები როგორც ლითონის, ისე თიხის საკმაოდ ადრეული პერიოდიდანაა ცნობილი სამხრეთ კავკასიაში და მის მოსაზღვრე რეგიონებში. ისინი ხშირად საკიდებად, შტანდარტის თავებად ან სხვა ნივთების სამშვენისად იყო გამოყენებული.

გვიანბრინჯაო-ადრერკინის ხანაში საქართველოს ტერიტორიაზე ამგვარი ფიგურების კონცენტრაციის ორი ძირითადი ცენტრი არსებობდა: იორ-ალაზნის აუზი და მესხეთი.

იორ-ალაზნის აუზში აღმოჩენილ ფიგურათა რიცხვი რამდენიმე ასეულ ეგზემპლარს მოითვლის. კახური ტიპის ქანდაკებებისათვის დამახასიათებელია სამკუთხედური მოყვანილობის სხეული, პატარა თავი, მაღალი კისერი და გულმკერდის გაგრძელებაზე წყვილი ფეხი. [გომელაური, 2005: 9]. ამგვარი ფიგურები აღმოჩენილია, მაგ. გადრეკილის სამაროვანზე [Пицхელაური, 1979. табл. XXIII-XXV] და კახეთის ბევრ სხვა ძეგლზე. ისტორიული ქვემო ქართლის ტერიტორიაზე: ტაშირის 5 ყორღანში, რომელიც ძვ.წ. XIV საუკუნით თარიღდება [კახიანი, დლიღვაშვილი, 1998: 98-107]. დიდი ზომის ფრინველის ბრინჯაოს ქანდაკებები აღმოჩენილია სომხეთში, ლორი-ბერდის 2 და 7 ყორღანულ სამარხებში [Девержян, 1981. табл. V, XIII] არტიკის სამაროვანზე [ფიცხელაური, 2008. ტაბ. CL1] და ბევრ სხვა ძეგლზე.

მესხეთში ბრინჯაოს მცურავი ფრინველების ოცდაათამდე ფიგურაა აღმოჩენილი, მათ შორის ბორჯომის ხეობაშიც. მაგ. კვირაცხოვლის სამაროვნის 40 სამარხში. კომპლექსი სადაც ის დადასტურდა, გვიანი ბრინჯაოს ხანის ადრეული ეტაპით თარიღდება [Гамбашидзе, Квижинадзе, 1980: 58-59; табл. XXXVII₁₆₉].

მცურავი ფრინველის ფიგურები ამშვენებს ბორნილელეს ძვ.წ. XV-XIV საუკუნეებით დათარიღებულ ერთ-ერთ სამარხში აღმოჩენილ დისკოსებურ გულსაკიდს [ღამბაშიძე ი., 1999. ტაბ. X II₇]. მსგავსი ნივთი, რომელიც საკიდად ყოფილა გამოყენებული, შემთხვევით აღმოჩნდა ბორჯომის რაიონში, კახისის ტბასთან, ადგილ დაბაძველში [ღამბაშიძე ო., ღამბაშიძე ი., 1987: 31].

კახეთისგან განსხვავებით ამ რეგიონში მცურავ ფრინველთა ბრინჯაოს ფიგურების ოთხი ტიპოლოგიური ჯგუფია გავრცელებული. მათგან ორი ადგილობრივი წარმომავლობისაა და რეგიონს გარეთ არ გვხვდება. ორი კი სომხურ მასალას უკავშირდება [გომელაური, 2005: 9-10].

ადგილობრივი ტიპის ფიგურები ძირითადად გახსნილია და გეომეტრიული ღიობის ნაცვლად მათ მორთულობას პარალელურ ზოლებად დაღარული ორნამენტი ქმნის (ზველი, ბორნილელე, დაბაძველი, კვირაცხოველი). ადგილობრივი (მესხური) წარმომავლობის მეორე ტიპს ახასიათებს პროფილში ნახევარმთვარისებური სხეული. ზურგის ცენტრში საკიდი რგოლი და რკალული ფორმის ღიობები (ზველი, ჯულდა, ახალციხე). კახური ფიგურებისაგან განსხვავებით, რომელთათვისაც გეომეტრიზირებული სხეულია განმსაზღვრელი, მესხური ტიპები შებერილი ფორმებით ხასიათდება [გომელაური, 2005: 10]. იმ ტიპებისათვის, რომლებიც «სომხურ» ფიგურებს ემსგავსებიან, დამახასიათებელია სფერული ან ზარისებური სხეული, თავის და ტანის შეერთების ადგილას ყულფი, ქვემოთ რიგებად განლაგებული სამკუთხედებით [გომელაური, 2005: 10].

შიდა ქართლში განსხვავებით კახეთისა და მესხეთისაგან მცურავ ფრინველთა პლასტიკური ფიგურები ნაკლებადაა აღმოჩენილი. აქ ისინი მხოლოდ მცხეთის მიდამოებშია დადასტურებული

(სამთავრო, წეროვანი, ნარეკვავი) და კახეთში გავრცელებული ფიგურების იდენტურია.

ბორნილელეს 32 სამარხში აღმოჩენილი მცურავი ფრინველის ქანდაკება საგრძნობლად განსხვავდება ადრეული ხანის როგორც კახური, ისე მესხური ფიგურებისაგან. ადრეული მესხური ფიგურები თუ უფრო გედებს, ყანჩებს და ყარყატებს მოგვაგონებს, 32 სამარხში აღმოჩენილი ფიგურა, უფრო ბატს ან იხვსა ჰგავს.

ნ. გომელაური, რომელმაც სპეციალური გამოკვლევა მიუძღვნა გვიანბრინჯაო-ადრერკინის ხანის აღმოსავლეთ კავკასიის მცირე პლასტიკის ნიმუშებს და განსაკუთრებით ჭვირულ ფიგურებს, თვლის, რომ ჭვირული სკულპტურების იდეა საქართველოში ანატოლიიდან შემოტანილია, რომელმაც სამხრეთ კავკასიაში მკვიდრად მოიკიდა ფეხი და მათი მომხმარებელი საზოგადოების ყველა სოციალური ფენის წარმომადგენელი გახდა [გომელაური, 2005: 22].

ძვ.წ. XII საუკუნიდან ამ კულტურის ცენტრი სამხრეთ კავკასიაში, (შესაძლოა მის ფარგლებს გარეთაც) სუსტდება. ძვ.წ. VIII საუკუნიდან კი კვლავ იჩენს თავს, თუმცა ამ გვიანდელ ნიმუშებში, აღნიშნული კულტურის ტრადიციები გვხვდება საქართველოს ტერიტორიაზე არსებულ სხვა მხატვრულ ნაწარმთათვის დამახასიათებელ ნიმუშებთან ერთად (იგულისხმება ქართლის, რაჭისა და სვანეთის მხატვრული კერები). ძვ.წ. VI საუკუნის შემდგომ კი ამგვარი სკულპტურები საერთოდ აღარ მზადდებიან.

ბორნილელეს 32 სამარხის ფრინველის ქანდაკების მსგავსი ფიგურა, სამეცნიერო ლიტერატურაში ვერ მოვიძიეთ. შეიძლება ითქვას, რომ თავისი ფორმითა და გამომსახველობითი სტილით ის საკმაოდ უნიკალურია.

მცურავი ფრინველებიც რა თქმა უნდა რელიგიურ რწმენა-წარმოდგენებთან იყო დაკავშირებული. იგი პირველ ყოვლისა სამყაროს ერთ-ერთ მთავარ ელემენტს – წყალს უკავშირდება. წყალი კი სიცოცხლის დასაბამს. ეგვიპტურ «მკვდართა წიგნში» დიდი ბატი ქაოსიდან ამოზიდულ ბორცვზე დებს კვერცხს, საიდანაც მზის ღმერთი იჩეკება [Матее, 1956: 18]. იგივე ფაქტორთან გვაქვს საქმე ბერძნულ მითოლოგიაშიც, სადაც ლედას გედად გარდასახული ზევსისაგან უჩნდება ორი კვერცხი და მათგან იბადებიან ელენე და დიოსკურები.

და ბოლოს რითი შეიძლება აიხსნას ის გარემოება, რომ ბრინჯაოს სამივე სკულპტურული გამოსახულება ერთ, ბორნიდე-ლეს 32 სამარხში აღმოჩნდა? ეს სამარხი ე.წ. «შერეულ», - ინჰუმაციურ-კრემაციულ სამარხს წარმოადგენს. მასში დაფიქსირდა ერთი მიცვალებულის მარჯვენა გვერდზე დასვენებული ჩონჩხი (დამხრობა W-O) და ორი კრემაციული ურნა-ქოთანის. ის ერთ-ერთი უმდიდრესი სამარხია ბორნიდელეს სამაროვნის რკინის ფართო ათვისების ხანის სამარხებს შორის. მასში აღმოჩნდა რკინის ხატისუღელი, ბრინჯაოს ცილინდრული ზარაკი, ბრინჯაოს ვარდულები, ბრინჯაოს სამაჯურები, ბრინჯაოს საკიდი, ვერცხლის საყურეები, ბრინჯაოს ძეწკვი, ბრინჯაოს საკინძები, სარდიონისა და აქატის მძივები, რკინის ცული, რკინის შუბისპირები. თუ ინვენტარის სახეობების მიხედვით ვიმსჯელებთ, სამარხში ქალიც უნდა ყოფილიყო დაკრძალული და მამაკაციც. ინვენტარის სიმრავლე კი იქ დაკრძალული ადამიანების სოციალურ და ქონებრივ დაწინაურებაზე მიუთითებს. იქნებ ერთ-ერთი მიცვალებული კულტის მსახურიც იყო და სწორედ მას ჩაატანეს ბრინჯაოს ქანდაკებები?

თავი V. კერამიკა

ბორჯომის ხეობის სამაროვნების სამარხეულ ინვენტარს შორის უხვად გვხვდება თიხის ჭურჭელი. როგორც ჩანს, ამ ჭურჭლის უდიდესი ნაწილი სამეთუნეო ჩარხზეა დამზადებული. ცნობილია, რომ გვიანი ბრინჯაოს ხანიდან იწყება მისი ინტენსიური გამოყენება და ჭურჭლის სერიულად დამზადება. ამაზე მეტყველებს მათი ფორმისა და დამუშავების ტექნიკის ერთგვაროვნება. თუმც კი, არც ისე იშვიათად, გვხვდება სპეციალურად დამზადებული ჭურჭელიც, რომელიც გამოირჩევა ფორმის დახვეწილობითა და ორნამენტაციით.

ამ პერიოდში, მიუხედავად სამეთუნეო ჩარხის გამოყენებისა, როგორც ჩანს, კვლავ ხდებოდა ჭურჭლის ძველებურად, ხელით ძერწვა. ასეთი ჭურჭელი, განსხვავებით ადრეული ხანის ანალოგიური ნივთებისაგან, შედარებით მდარე ხარისხისაა და უგემოვნოდ დამზადებული. ხელით ნაძერწი ჭურჭელი გვხვდება ოთხივე სამაროვანზე: კერძოდ, რველის 6 სამარხში ჯამი, ჩითახევის 15 სამარხში ტოლჩა, 16 სამარხში ჯამი და ტოლჩა; 19 სამარხში ტოლჩა; 30 სამარხში ქოთანი; 31 სამარხში ჯამი; 33 სამარხში ტოლჩა; 73 და 74 სამარხებში ჯამები. კვირაცხოვლის სამაროვანზე 31 სამარხში ქოთანი; 48 სამარხში ქილა; 95 სამარხში ხელადა. ბორნიღელეს სამაროვანზე 34, 42, 56, 64, 65, 72, 73, 82 სამარხებში ტოლჩები და სასმისი. 78 სამარხში კოჭობი, 2 სამარხში ქოთანი.

ძვ.წ. VIII-VII საუკუნეებში კერამიკული წარმოება რომ მაღალ დონეზე იყო განვითარებული, მეტყველებს თიხის დამუშავების და გამოწვის ტექნოლოგიაც. გვხვდება როგორც შავპრილა, ისე

წითლად, მოვარდისფროდ, ყავისფრად გამომწვარი ჭურჭელი. მათი კეცებიც სხვადასხვაგვარია; არის როგორც ერთფენოვანი შავი, ყავისფერი, რუხი, ვარდისფერი და სხვა, ისე ორფენოვანი და სამფენოვანი კეცებიც. ძალზე ხშირია შემთხვევა, როდესაც კეცში გარეულია კვარცისა და ქარსის კრისტალები. ეს იმდენად ხშირი მოვლენაა, რომ შეიძლება ბორჯომის ხეობის იმდროინდელი კერამიკული წარმოების ერთ-ერთ ძირითად დამახასიათებელ ნიშნადაც მივიჩნიოთ. არის ჭურჭლის შეღებვის ფაქტიც. კვირაცხოვლის 48 სამარხში აღმოჩენილ ქილას ძირი წითლად აქვს შეღებილი. ეს კი იმ პერიოდში დიდ იშვიათობას წარმოადგენდა.

ა. კალანდაძე თავის ნაშრომში «გვიანი ბრინჯაოსა და ადრეული რკინის ხანის ძეგლები აღმოსავლეთ საქართველოში» გამოყოფს შემდეგი დანიშნულების თიხის ჭურჭელს: 1. სუფრის ჭურჭელი: ლანგარი, თეფში, ჯამი, ბადია, სამარილე და სხვა. 2. სითხის ჩამოსასხმელი ჭურჭელი: კოკა, დოქი, ხელადა, ტოლჩა, ფიალა, თასი, კათხა და სხვ. 3. სანოვავის შესანახი ჭურჭელი: დერგი, ქილა. 4. სამზარეულო ანუ სადული ჭურჭელი: ქოთანნი, ქვაბქოთანნი, კოჭობი და სხვა. 5. რძის პროდუქტებისათვის განკუთვნილი ჭურჭელი: საწველელი, სარწყავი, სადღვებელი და სხვა. 6. საგზაო ჭურჭელი: მათარა. 7. საბავშვო მინიატურული ჭურჭელი. 8. საკულტო ჭურჭელი.

ბორჯომის ხეობაში დადასტურდა თითქმის ყველა დანიშნულების ჭურჭელი, გარდა საგზაო და რძის პროდუქტებისათვის განკუთვნილი ჭურჭლისა. სუფრის ჭურჭლიდან აქ გვხვდება ჯამები (ბადიები, ფიალები, ლანგრები), სამარილე; სითხის ჩამოსასხმელი ჭურჭლიდან დოქი, ტოლჩები, სასმისები, სანოვავის შესანახი ჭურჭლიდან დერგები და ქილები. სამზარეულო ჭურჭლიდან ქოთნები და კოჭბები. გვხვდება მინიატურული ჭურჭელიც. რაც

შეეხება საკულტო ჭურჭელს, ასეთად ე.წ. «სარკმლიანი» ჭურჭელი შეიძლება მივიჩნიოთ.

ამ სახეობათა რაოდენობრივი თანაფარდობა სხვადასხვა სამაროვანზე საკმაოდ განსხვავდება: რველის სამაროვანზე აღმოჩენილია თორმეტი ხელადა (23, 24, 25, 28, 30, 32, 40, 41, 44, 48, 58 სამარხებში). ერთი ჯამი (48 სამარხში) და სამი კოჭობი (24, 30, 42 სამარხებში).

ჩითახევის სამაროვანზე აღმოჩნდა: თექვსმეტი ტოლჩა 2, 6, 8 (2 ც.); 11, 14, 15, 19, 20, 21, 22 (2 ც.); 26 (2 ც.); 73 სამარხებში, ცხრამეტი ქოთანი 12, 13, 16, 16^ა, 17, 26, 30, 33, 70 (2 ც.), 73, 74, 76, 84 (2 ც.), 85, 86, 87, 95 სამარხებში; ჩვიდმეტი ჯამი: 16 (3 ც.), 16^ა, 23, 26, 31, 33, 70 (4 ც.), 73, 74, 75, 76¹, 84, 95 სამარხებში; ორი დერგი: 16 და 85 სამარხებში; ცამეტი სასმისი: 20, 22, 23, 26, 33, 70 (2 ც.); 74, 75, 76¹, 82, 87, 89 სამარხებში; ექვსი ქილა: 70 (3 ც.) და 73 (3 ც.) სამარხებში, ერთი კოჭობი - 70 სამარხში და ერთი სამარილე 84 სამარხში.

კვირაცხოვლის სამაროვნის 29 სამარხში დადასტურდა: ერთი დოქი, ერთი ტოლჩა, ერთი ჯამი და სამი ქოთანი, 48 სამარხში ქილა, 95 სამარხში ხელადა.

ბორნილელეს სამაროვანზე გამოვლინდა ორმოცდათვრამეტი ქოთანი: 1 (2 ც.); 2 (2 ც.), 4 (30), 7, 8 (2 ც.), 11, 13; 21 (2 ც.), 23, 25, 26, 27, 29, 32 (2 ც.), 33 (2 ც.), 34, 44, 46 (2 ც.), 47, 48 (2 ც.), 50, 51, 56 (2 ც.), 58 (2 ც.), 64 (2 ც.), 65, 66, 71 (4 ც.), 72 (4 ც.), 76, 79, 80, 81, 89 (2 ც.), 91, 94 სამარხებში. ოცდაჩვიდმეტი სასმისი: 1, 4 (2 ც.), 8, 15 (2 ც.), 21 (2 ც.), 22, 23 (2 ც.), 24, 25, 26, 27, 32, 34 (2 ც.), 38 (2 ც.), 42, 47, 56, 58, 64 (2 ც.), 65, 71 (3 ც.), 72, 73, 74, 76 (2 ც.), 82, 92 (2 ც.) სამარხებში. ოცდარვა ტოლჩა: 2, 11 (3 ც.), 17, 23, 29, 32 (2 ც.), 34 (2 ც.), 41, 44, 51, 64, 65, 71 (3 ც.), 72, 76, 77, 79, 80, 81 სამარხებში. ოცდახუთი ჯამი: 2¹ (2 ც.), 4, 5, 8, 11, 21 (2 ც.), 22,

23, 25, 27, 33, 34 (2 ც.), 44, 48, 50, 56, 58, 72, 80, 91, 92 სამარხებში. ორი კოჭობი: 25 და 78 სამარხებში. ორი დერგი 49 და 89 სამარხებში. ჩაიდნისებური ჭურჭელი 50 სამარხში.

თვალში საცემია ის გარემოება, რომ სხვადასხვა სამაროვანზე გარკვეული სახეობის ჭურჭელი რაოდენობრივად საგრძნობლად ჭარბობს სხვა სახეობის კერამიკულ ნაწარმს. მაგ. რველის სამაროვანზე ხელადები, ჩითახევის სამაროვანზე კი ტოლჩები და სასმისები.

ოთხივე სამაროვანზე ყველაზე დიდი რაოდენობით მაინც ჯამები (ბადიები, ფიალები, ლანგრები), ქოთნები, ტოლჩები და სასმისებია აღმოჩენილი. თითოეული ამ სახეობის ჭურჭელი ფორმითა მრავალფეროვნებითაც გამოირჩევა. ამიტომ მათზე უფრო დაწვრილებით შევჩერდებით.

ჯამები. ამ სახეობის ჭურჭელი ოთხივე სამაროვანზე მეტნაკლები რაოდენობითაა დაფიქსირებული. რველის სამაროვანზე მხოლოდ ერთ - 48 სამარხში. ჩითახევის სამაროვანზე თერთმეტი 161, 23, 70 (4 ც.), 73, 74, 75, 76¹, 84, 95 სამარხებში, ერთი კვირაცხოვლის 29 სამარხში. ყველაზე მეტი ჯამი კი ბორნიღე-ლეს სამაროვანზეა გამოვლენილი 2¹ (2 ც.), 4, 5, 8, 21 (2 ც.), 22, 23, 25, 27, 33, 34 (2 ც.), 44, 48, 50, 56, 58, 72, 76¹, 80, 91, 92 სამარხებში.

ამ სახეობის ჭურჭლის ზოგი ეგზემპლარი საველე დავთრებსა და ანგარიშებში მოხსენიებულია როგორც ბადია (დიდი ზომის ეგზემპლარები) ან ფიალა (პატარა ზომის ეგზემპლარები). ქართული ენის განმარტებითი ლექსიკონის მიხედვით ბადია «დიდი ქუსლიანი ჯამია», ხოლო ფიალა «ღვინის სასმური პირგადაშლილი დაბალი ჯამი» [ქართული ენის განმარტებითი ლექსიკონი. ტ. I: 943; ტ. VII: 98]. ამიტომაც ჩვენ მათ ჯამების სახეობაში ვაერთიანებთ და მათთან ერთად განვიხილავთ.

მათში სამი ტიპი გამოვყავით: 1. პირმოყრილი, მუცლგამოხე-
რილი, ბრტყელპირიანი ჯამები (ტაბ. XXXII_{2,3,4}). 2. სწორპირიანი
ჯამები, რომელთა გვერდებიც ძირისაკენ მკვეთრად დაქანებულია
(ტაბ. XXXII₅) და 3. ბაკოიანი ჯამები, რომლებიც ბაკოსა და
მუცლის შეერთების ადგილიდან მკვეთრად დაქანებულია. აქვთ
დაბალი ქუსლი და ბრტყელი ძირი (ტაბ. XXXIII). ამ ტიპის
ჯამები ზოგჯერ არქეოლოგიურ კატალოგებსა თუ სამეცნიერო
ლიტერა-ტურაში ლანგრებად იწოდება. ლანგარი კი ქართული ენის
განმარტებით ლექსიკონში ამგვარადაა განმარტებული: «დიდი
ბრტყელი თევში, მრგვალი ან ოვალური, ჩვეულებრივ ლითონისა».
[ქართული ენის განმარტებითი ლექსიკონი, ტ. IV, 1974].

ჯამებიც, ისევე, როგორც სხვა სახეობის ჭურჭლის
აბსოლუტური უმრავლესობა ჩარხზეა დამზადებული. მაგრამ არის
გამონაკლისებიც: მაგ., რველის 6 და ჩითახევის 31 სამარხში
აღმოჩენილი ჯამები ხელით ნაძერწია. ჩითახევის 31 სამარხში
დადასტურებული ჯამი ვარდისფრადაა გამომწვარი. პირგადაშ-
ლილი და ოდნავ გვერდებამოყვანილია. აქვს ბრტყელი ძირი.

პირმოყრილი ჯამები ამ სახეობის ჭურჭლის ერთ-ერთი
უძველესი სახეობაა. კავკასიის ტერიტორიაზე ის ჯერ კიდევ
ბრინჯაოს ხანის ადრეული საფეხურიდან გვხვდება და ძალზე
დიდი ხნის მანძილზე განაგრძობს არსებობას. ამდენად, მხოლოდ
ფორმის მიხედვით, ისინი კომპლექსის ან ძეგლის
დამატრილებლად ვერ გამოდგება. ამ შემთხვევაში მისი ფაქტურა
და დამზადების ტექნოლოგიაა გასათვალისწინებელი. ბორჯომის
ხეობაში აღმოჩენილი პირმოყრილი ჯამები კი ამ მხრივ სავსებით
ესადაგება ძვ.წ. VIII-VII საუკუნეების სამარხებში აღმოჩენილ
ჭურჭელს.

მეორე ტიპის ჯამებიც დროის საკმაოდ დიდ მონაკვეთში
ფუნქციონირებენ. ისინი დადასტურებულია ბორჯომის ხეობის

სამაროვნების ძვ.წ. XV-XII საუკუნეებით დათარიღებულ სამარხებშიც [ლამბაშიძე ი., 1999. ტაბ. IX_{1,2,11}]. ძვ.წ. VII-VI საუკუნეებში ამ ტიპის ჯამები საკმაოდ გავრცელებულია კოლხეთში. დიდი რაოდენობით გვხვდებიან მაგ. ურეკისა და ნიგვზიანის სამაროვნებზე [მიქელაძე, 1995. ტაბ. II, X IV₄₉; X V₅] და სხვა ძეგლებზე.

ჩვენს საკვლევ სამაროვნებზე ყველაზე მეტი რაოდენობით მესამე ტიპის – ბაკოიანი ჯამებია აღმოჩენილი. ფორმის დეტალების მიხედვით მათში რამდენიმე ქვეტიპის გამორჩევა შეიძლება: პირველი ქვეტიპისთვის დამახასიათებელია მომრგვალებული ან სწორი პირი, ჩადარული გვერდი, მკვეთრად გამოხატული წიბო, დაქანებული კალთა და უქუსლო ან დაბალქუსლიანი ბრტყელი ძირი. ასეთი ჭურჭელი დაფიქსირდა, მაგალითად, ბორნილელს 22 და 23 სამარხებში. 23 სამარხის ჯამს ყელზე ტალღისებური ორნამენტი შემოუყვება (ტაბ. XXXIII₂).

ამგვარი ჭურჭელი საკმაოდ ხანგრძლივი დროის განმავლობაში არსებობს. გვიანბრინჯაოს ხანის ადრეული ეტაპიდან (ძვ.წ. XIV-XIII სს.), ვიდრე ძვ.წ. VI საუკუნემდე. ამიტომ ბორნილელს ჯამებს ძალზე ბევრი პარალელი ეძებნება. მაგ. სამთავროს ძვ.წ. XI-VI საუკუნეებით დათარიღებულ კომპლექსებში (101, 223, 234 სამარხებში); ნარეკვავის სამაროვანზე [ნიკოლაიშვილი, გავაშელი, 2007. ტაბ. XI₈₉₅; XII₉₀₉; X₁₁₇₀]; თრელის სამაროვანზე, ძვ.წ. XIII-XII საუკუნეების კომპლექსებში [თბილისი I., 1978: 116-120].

მეორე ქვეტიპისთვის დამახასიათებელია გადამლილი ბაკომომრგვალებული პირი, შვეული გვერდი, მკვეთრად გამოხატული წიბო და უქუსლო ან დაბალქუსლიანი ბრტყელი ძირი, ამგვარი ჭურჭელი დადასტურდა, მაგალითად, ჩითახევის 70 სამარხში (ტაბ. XXXIII_{3,4}).

მსგავსი ჭურჭელი აღმოჩენილია სამთავროს [თბილისი I 1978. 120], მადნისჭალის [თუშიშვილი, 1972. 92-93]; ბეშთაშენის [Куфтин,

1941. табл. LXIV. 1936] სამაროვნებზე. ამდენად ისინი გვიანბრინჯაო-ადრერკინის ხანაში გვხვდება, უმთავრესად შიდა და ქვემო ქართლის ტერიტორიაზე.

მესამე ქვეტიპი გამოირჩევა ძლიერ გადაშლილი, მომრგვალებული პირით და გვერდით, მომრგვალებული წიბოთი და უქუსლო ან დაბალქუსლიანი ბრტყელი ძირით. ასეთი ჭურჭელი ფიქსირებულია, მაგალითად, ჩითახევის 14 სამარხში (ტაბ. XXXIII₇).

ანალოგიური ჭურჭელი ნაპოვნია სამთავროს სამაროვნის ძვ.წ. XIV-VI საუკუნეებით დათარიღებულ 54, 58, 64, 73, 75, 118, 128, 254, 283 სამარხებში და თლიას სამაროვნის ძვ.წ. XIII-XII საუკუნეებით დათარიღებულ კომპლექსებში [Техов, 1972: 161-162].

მეოთხე ქვეტიპი გამოირჩევა საკმაოდ მაღალი, სწორი ბაკოთი, «გამოყვანილი» გვერდითა და დაბალი ქუსლით. ამგვარი ჯამები დადასტურდა, მაგალითად, ჩითახევის 73 და 74 სამარხებში (ტაბ. XXXIII₈).

მსგავსი ჭურჭელი აღმოჩენილია შიდა ქართლის ძეგლებზე. მაგ. ხაშურის ნაცარგორის 8 სამარხში [Рамишвили, 1995. табл. 110. 62. 64], ხოვლეს მესამე ჰორიზონტის მასალებს შორის [მუსხელიშვილი, 1978. ტაბ. III₈₈₃] და სხვა.

როგორც ვხედავთ, ამ ტიპის ჯამები ძირითადად ძვ.წ. XIII-VI საუკუნეებით დათარიღებულ შიდა ქართლის ძეგლებზეა გავრცელებული.

ქოთნები. ჭურჭლის ეს სახეობა ყველაზე მეტი რაოდენობით აღმოჩნდა ბორჯომის ხეობის ძვ.წ. VIII-VII საუკუნეებით დათარიღებულ სამარხებში.

ჩითახევის სამაროვანზე აღმოჩნდა ცხრამეტი ქოთანი (12, 13, 16, 16^a, 17, 26, 30, 33, 70, 73, 74, 76, 84, 85, 86, 87, 95 სამარხებში. კვირაცხოველის სამაროვანზე სამი (29 და 31 (2 ც.) სამარხებში).

სამოცდაოთხი ქოთანი აღმოჩნდა ბორნიდელეს სამაროვანზე (1, 2, 2¹, 4, 7, 8, 11, 13, 21, 23, 25, 26, 27, 29, 32, 33, 34, 44, 46, 47, 48, 50, 51, 56, 58, 64, 65, 66, 71, 72, 76¹, 79, 80, 81, 89, 91,94, 102, 110, 111 სამარხებში). ზოგ მათგანში ორი ან მეტი ეგზემპლარიცაა დადასტურებული. ამ სახეობის ჭურჭელი ყველაზე ხშირად იყო გამოყენებული კრემაციულ ურნებად. ბევრმა მათგანმა ჩვენამდე ნატეხების სახით მოაღწია. ზოგის აღდგენა მოხერხდა, ხოლო ზოგი მხოლოდ ნაწილობრივ აღდგა და ამდენად მათი ფორმის სრულად განსაზღვრა გაძნელებულია. ყველა მათგანი ჩვენ ორ მთავარ ჯგუფად დავყავით: ყურიან და უყურო ქოთნებად. თითოეულ ჯგუფში კი რამდენიმე ქვეტიპი გამოვყავით.

უყურო ქოთნები. 1. პირგადაშლილი, მუცელგამობერილი, დიდი ან საშუალო ზომის ქოთნები. მათი გვერდები ძირისაკენ თანაბრად დაქანებულია. აქვთ ძალზე პროპორციული ტანი და ბტყელი ძირი, ზოგ მათგანს კი კოხტად გამოყვანილი დაბალი ქუსლი. ამ ტიპის ჭურჭლის უმრავლესობა ორნამენტირებულია, ზოგ მათგანს ყელისა და მუცლის არე შემკული აქვს ნაკაწრი ან ამოდარული პარალელური ხაზებით. ზოგჯერ ამ ხაზებს შორის მოქცეულია ირიბად შვეული ტეხილი ან ტალღისებური ზოლები. არის ეგზემპლარები, რომელთაც მუცლის ქვედა ნაწილზე წნევით დატანილი კანელურები დაუყვება. იშვიათად გვხვდება უორნამენტო ნიმუშებიც. ზოგჯერ ამ ტიპის ქოთნებს მუცლის არეში მიძერწილი აქვთ რქისებური შვერილები (მაგ. ბორნიდელეს 79 სამარხში აღმოჩენილ ჭურჭელს) (ტაბ. XXXIV₃).

ამ ფორმის ქოთნები და დერგები არსებობის ძალზე დიდ დროს ითვლის – შუაბრინჯაოს ხანიდან რკინის ფართო ათვისების ხანამდე. ამ ხნის მანძილზე იცვლებოდა მათი ფაქტურა, ორნამენტი და ფორმის ზოგიერთი დეტალი. გვიანბრინჯაოსა და რკინის ფართო ათვისების ხანაში (მათ შორის ბორჯომის ხეობის

სამაროვნებზეც) ძირითადად გვხვდება შავად, ყავისფრად და რუხად გამომწვარი ქოთნები. ორნამენტში კი ჭარბობს ნაკაწრი და ამოდარული პარალელური ხაზები, ბადისებური, წიწვოვანი, ტალღოვანი დეკორი, წნევით დატანილი კანელურები და სხვა (ტაბ. XXXIV).

მსგავსი ჭურჭელი დადასტურებულია სამთავროს სამაროვნის ძვ.წ. XII-VI საუკუნეების კომპლექსებში. ნარკვევის სამაროვანზე [ნიკოლაიშვილი, გავაშელი, 2007. ტაბ. XIV₂₉₇, 298; XV₉₄₂]. ხოვლეს ნამოსახლარის მესამე და მეოთხე ჰორიზონტებში (ძვ.წ. IX-VI ს.ს.) [მუსხელიშვილი, 1978. ტაბ. XIII_{1931,2371}, 849]; ხაშურის ნაცარგორაზე [Рамишвили, 1995. табл. 99] და სხვა.

ბიკონუსური ფორმის ქოთნები. ამ ტიპის ჭურჭლისათვის დამახასიათებელია გადაშლილი პირი, დაბალი ყელი, ბიკონუსური ტანი, რომელიც მუცელზე მკვეთრი ნაწიბურით იქმნება. ზოგ მათგანს კი (ჩითახევის 87 სამარხში აღმოჩენილ ჭურჭელს) ორი ნაწიბური აქვს (ტაბ. XXXV₄).

ამგვარი ჭურჭელიც დროის საკმაოდ დიდ მონაკვეთში არსებობს. გვხვდება აგრეთვე მსგავსი ფორმის კოჭბებიც (რომელთა შესახებ ქვევით გვექნება საუბარი).

მსგავსი ქოთნები აღმოჩენილია თრელის სამაროვანზე შუა ბრინჯაოს ხანის მიწურულისა და ძვ.წ. XIII-VII საუკუნეების სამარხებში [თბილისი, I₁₃₃]; სამთავროს 3, 11, 137, 144, 152, 206, 246, 247 და სხვა სამარხებში [თბილისი I₁₃₄]; კასპის [ბარამიძე, 1965. ტაბ. 11]; არმაზის [მცხეთა I. ტაბ. XVIII₁, XIX₁₀], მადნისჭალის [თუშიშვილი, 1972. ტაბ. XXVI₁₉₃], ბეშთაშენის [Куфтин, 1941. табл. XLVIII]; ღრმახევისთავის [Абрамишвили и др., 1976: 22]; ნარეკვავის [ნიკოლაიშვილი, გავაშელი, 2007. ნივთი 320, 1153]; სომხეთში – ევლუქისა და არტიკის სამაროვნებზე [Есаян, 1976.

табл. 92, 96, 105, 111, 114, 118, 135; Мартиросян, 1964: рис. 64]. ჩითახევის 87 სამარხში აღმოჩენილი ორნაწიბურიანი ჭურჭლის მსგავსი ეგზემპლარი აღმოჩენილია ხაშურის ნაცარგორაზე [რამიშვილი, 2001. ტაბ. IV₅₁₃].

ამდენად ბიკონუსური ფორმის ჭურჭელი გავრცელებულია ძვ.წ. XV-VI საუკუნეების მანძილზე, უმთავრესად სამხრეთ კავკასიის ცენტრალურ რეგიონებში.

წაგრძელებული ფორმის ქოთნები. ამ ტიპში გავაერთიანეთ პირგადაშლილი, დაბალყელიანი, მუცელგამობერილი, წაგრძელებული ფორმის ქოთნები. ისინი ძირითადად შავად, მოვარდისფროდ ან რუხად არიან გამომწვარი. გვხვდება როგორც სადა, ისე ორნამენტირებული ეგზემპლარები. დეკორი ძირითადად ყელის, მხრის, მუცლის არეშია დატანებული: ჰორიზონტალური, პარალელური ამოკაწრული ან ამოდარული ზოლები, ზოგჯერ მათ შორის მოქცეული ირიბად შვეული ან ჯვარედინი ხაზები. ბორნილელეს 81 სამარხში აღმოჩენილ ამგვარ ჭურჭელს კი მთელს კორპუსზე წნევით დატანილი ბადისებური ორნამენტი ამშვენებს. ყელის არეში მას ტალღისებური ზოლი შემოუყვება, ხოლო მუცლის არეში ჰორიზონტალურად შემოვლებულ პარალელურ ხაზებს შორის მოქცეული ბადისებრი დეკორი გასდევს. ყველა მათგანი ჩარხზეა დამზადებული (ტაბ. XXXVI).

ამ ფორმის ჭურჭელიც შუა ბრინჯაოს ხანიდან ძვ.წ. VIII-VII საუკუნეების ჩათვლით არსებობს. თუმცა ამ ხნის მანძილზე გარკვეულ ცვლილებებსაც განიცდის, რაც ძირითადად ფაქტურისა და ორნამენტაციის ცვლაში გამოიხატება. მაგ. თუ ადრეული ეგზემპლარებისათვის დამახასიათებელი იყო ფრჩხილისებური ან სამკუთხედური ორნამენტი, მოგვიანო ხანაში უფრო ტალღისებრი ან ბადისებური დეკორი ამშვენებთ.

ამგვარი ფორმის ქოთნები დადასტურებულია თრელის სამაროვნის ძვ.წ. XIV-XII საუკუნეებით დათარიღებულ სამარხებში [თბილისი I, 1978: 131], გვიანბრინჯაოს ხანის ადრეული ეტაპიდან გვხვდება ისინი სამთავროს სამაროვანზეც (მაგ., 10, 12, 13, 19, 70, 75, 174, 183, 288 სამარხებში) [თბილისი I: 132]. ნავთლუდის [ქორიძე, 1955: 191]; ჩარდახის [ოქროპირიძე, 1965. ტაბ. IIგ] გვიანი ბრინჯაოს ხანის სამარხებში. ანალოგიური ქოთნები აღმოჩენილია კახეთშიც, გულგულას გვიანბრინჯაოს ხანის სამაროვანზე. აგრეთვე იყალთოს, თოხლიაურის, ბაკურციხის, მაღაროს, საგარეჯოს მიდამოებში [ფიცხელაური, 1959: 144. ტაბ. V₂]. რკინის ფართო ათვისების ხანაში მსგავსი ჭურჭელი დადასტურებულია თრელის 24 სამარხში [თბილისი I, 1978: 132].

ამდენად აღნიშნული ტიპის ჭურჭელი გავრცელებულია შიდა ქართლისა და კახეთის ტერიტორიაზე გვიანბრინჯაო-ადრერკინისა და რკინის ფართო ათვისების ხანაში.

მეოთხე ქვეტიპში გავაერთიანეთ პირგადაშლილი, დაბალყელიანი ქოთნები, რომელთაც აქვთ ოდნავ გამობერილი მუცელი და ფართო, ბრტყელი ძირი. ამგვარი ქოთნები აღმოჩნდა ბორნიღელეს 2 და 11 სამარხებში. 2 სამარხში გამოვლენილი ქოთანი ხელით ნაძერწია, ლეგადია გამომწვარი და ორი რელიეფური კოპით დამშვენებული (ტაბ. XXXV₆).

ამ ტიპის ჭურჭელი აღმოჩენილია სამთავროს გვიანბრინჯაო-ადრერკინის ხანის სამარხებში. ხაშურის ნაცარგორაზე [Рамишвили, 1997. табл. 363] და სხვა ძეგლებზე.

ყურიანი ქოთნები. ორ მთავარ ჯგუფად იყოფა: ცალყურიან და ორყურიან ქოთნებად ცალყურიანი ქოთანი მხოლოდ ერთი ცალია აღმოჩენილი ჩითახევის 70 სამარხში. იგი რუხად გამომწვარია, ზედაპირგაპრიალებული, პირგადაშლილი და დაბალყე-

ლიანი. აქვს ბრტყელი ძირი. ფორმით ძალზე წააგავს ამავე სამაროვანზე გავრცელებულ ტოლჩებს (რომელთა შესახებაც ქვევით გვექნება საუბარი). ოღონდ მათთან შედარებით დიდი ზომისაა: მისი სიმაღლე 17 სმ-ს უდრის; პირის დიამეტრი 13,5; ძირის დიამეტრი 9, მუცლის სიგანე კი 18 სმ-ს (ტაბ. XXXVIII₅).

ორყურიანი ქოთნები. ამ ჯგუფის ჭურჭელშიც შესაძლოა რამდენიმე ქვეტიპის გამოყოფა: 1. პირგადაშლილი, დაბალყელიანი, მუცელგამობერილი ქოთნები ფართო ბრტყელი ძირით, რომლებსაც ყურები მხარსა და მუცელზე აქვს მიძერწილი (ტაბ. XXXVIII₂).

2. პირგადაშლილი, მაღალყელიანი, მუცელგამობერილი ქოთნები, რომლებიც ძირისაკენ მკვეთრად ვიწროვდება. აქვთ ბრტყელი, ვიწრო ძირი და დაბალი, კოხტად გამოყვანილი ქუსლი. მომცრო ზომის ყურები უმთავრესად მხარსა და მუცელზე აქვთ მიძერწილი. ზოგ შემთხვევაში კი (მაგ., ჩითახევის 70 სამარხში დადასტურებულ ქოთანს) ყურებზე უნაგირისმაგვარი შვერილი აქვს დაძერწილი (ტაბ. XXXVIII₄). ამავე სამარხში აღმოჩენილ მეორე ქოთანს კი ორი პატარა, შვერილებიანი ყური მხრებზე აქვს მიძერწილი (ტაბ. XXXVIII₃).

ამ ტიპის ქოთნების უმრავლესობა ორნამენტირებულია. ნაკაწრი და ამოღარული დეკორი ძირითადად ყელის, მხრის და მუცლის არეში დაუყვება.

3. პირგადაშლილი ან სწორპირიანი, მუცელგამობერილი, წაგრძელებული ფორმის ქოთნები, რომლებსაც ყურები მუცელსა და მხარზე აქვთ მიძერწილი (ტაბ. XXXVII₅).

4. წაგრძელებული ფორმის ტანდაბალი ქოთნები. დაბალი, ცილინდრული ყელით, სწორი პირით, მკვეთრად გამობერილი მუცლით, ფართო, ბრტყელი ძირით (პირი და ძირი ერთი ზომისა აქვთ). მომრგვალებული ყურები მიძერწილია მუცელსა და მხარზე.

ამგვარი ჭურჭელი მხოლოდ ორი ცალია დადასტურებული ჩითახევის 16 და ბორნილელეს 64 სამარხებში (ტაბ. XXXVII_{3,4}).

ორყურიანი ჭურჭელი (ქოთნები, კოჭბები, დერგები) საკმაოდ გავრცელებულია გვიანბრინჯაო-ადრერკინის და რკინის ფართო ათვისების ხანის სამხრეთ კავკასიის ცენტრალურ და სამხრეთ რეგიონებში. ამგვარი ჭურჭელი ზოომორფული ყურით დადასტურებულია მაგალითად ხოვლეს IV ჰორიზონტის მასალებში [მუსხე-ლიშვილი, 1978. ტაბ. X III 1955], ასევე სამთავროს სამაროვანზე გვიანბრინჯაო-ადრერკინის და რკინის ფართო ათვისების ხანის (ძვ.წ. IX-VII ს.ს.) კომპლექსებში [მცხეთა V, 1981. ნივთი 67, 132, 236; მცხეთა, VII, 1985. ნივთი 20, 109]; ნარეკვავის სამაროვანზე [ნიკოლაიშვილი, გავაშელი, 2007: 319. ნივთი 1008, 941, 1047; 320 ნივთი 1085, 1364]; ხაშურის ნაცარგორის 160 სამარხში [რამი-შვილი, 2001. ტაბ. I₁₀₄]; ქვემო ქართლში – კობალის სამაროვნის 40 სამარხში [Тушиашвили и др., 1987: 19. табл. XIX₁] და სხვა. (ხაშურის ნაცარგორისა და კობალის აღნიშნული კომპლექსები ძვ.წ. XIV-IX საუკუნეებით თარიღდება).

აღნიშნული ტიპის ჭურჭლის უმრავლესობა ორნამენტირებულია. ძირითადად შემკულია მხრისა და მუცლის არეში გავლებული პარალელური ხაზებითა და ზოგჯერ მათ შორის არსებული წერტილოვანი, ირიბად შვეული, წიწვოვანი ან სამკუთხედური დეკორით. ყურები ხშირ შემთხვევაში ზოომორფულია.

ჩითახევის 70 სამარხში აღმოჩენილი ორყურიანი ქოთნები ფორმით თითქოს უახლოვდება კოლხეთში – ურეკში აღმოჩენილ ე.წ. «ვაზისებურ ჭურჭელს» [მიქელაძე, 1985. ტაბ. XXVI₈].

რაც შეეხება მე-3 ქვეტიპს, წაგრძელებული ფორმის ორყურიან ქოთნებს, ისინი თითქმის უცვლელად იმეორებენ ამავე ტიპის უყურო ჭურჭლის ფორმას, განსხვავება მხოლოდ ყურებშია. ამის

მაგალითია ბორნილელეს 81 სამარხის უყურო და 89 სამარხის ყურიანი ქოთნები (ტაბ. XXXVI₂ ; XXXVII₅).

საკმაოდ ორიგინალურია ბორნილელეს 17 და 64 სამარხებში აღმოჩენილი ქოთნები, რომლებიც ორყურიანი ქოთნების მე-4 ქვეტიპად გამოვყავით (ტაბ. XXXVII_{3,4}). ამგვარი ჭურჭლის ზუსტი ანალოგია სამეცნიერო ლიტერატურაში ვერ მოვიძიეთ. მხოლოდ მეტ-ნაკლებ სიახლოვეს იჩენს თრიალეთში აღმოჩენილ ერთ-ერთ ჭურჭელთან, რომლის ასაკიც ძვ.წ. VIII საუკუნითაა განსაზღვრული [Менабде, 1973. табл.III⁵⁹].

ამდენად, ჩვენს საკვლევ სამაროვანზე გამოვლენილი ქოთნები განეკუთვნება ამ სახეობის ჭურჭლის იმ კატეგორიას, რომელიც ფაქტიურისა და ფორმის მეტ-ნაკლები ცვლილებით გავრცელებული არიან გვიანბრინჯაო-ადრერკინისა და რკინის ფართო ათვისების ხანის შიდა და ქვემო ქართლში, მათ მომიჯნავე კახეთისა და სომხეთის ტერიტორიაზე და ნაწილობრივ კოლხეთში.

კოჭები. ბორჯომის ხეობის სამაროვნებზე, საკვლევო პერიოდის სამარხებში დადასტურებული კოჭები ძირითადად იმეორებენ აქ აღმოჩენილი ქოთნების ზოგიერთი ტიპის ფორმებს.

გვხვდება წაგრძელებული ქოთნის ფორმის ბორნილელეს 76¹ სამარხში (ტაბ. XXXVIII₂); ბიკონუსური ფორმის (სოფ. დვირთან შემთხვევით მოპოვებული მასალა)³ (ტაბ. XXXIX₁). ბიკონუსური, ორნაწიბუ-რიანი კოჭობი (ჩითახევის 87 სამარხში აღმოჩენილი ქოთნის მსგავსი) (ტაბ. XXXIX₇); ორყურიანი ქოთნების 3-4 ქვეტიპის ფორმის დაბალი ცილინდრული ყელით, გამობერილი მუცლით და ფართო ბრტყელი ძირით, ოღონდ ყურების გარეშე. ბორნილელეს 23 სამარხში (ტაბ. XXXIX₆).

³ ბორჯომის რაიონის სოფ. დვირთან, ადგილზე, რომელიც „სიღის ხევის“ სახელითაა ცნობილი შემთხვევით აღმოჩნდა თიხის კოჭობი, ტოლჩები და ბრინჯაოს საკმაოდ ორიგინალური რგოლი. კოლექცია ძვ.წ. VIII-VII საუკუნეებით უნდა დათარიღდეს.

ამასთან ერთად გვხვდება განსხვავებული ფორმის კოჭებიც. ასეთია, მაგალითად, ჩითახევის 28 სამარხში აღმოჩენილი ეგზემპლარი: სწორი პირით, დაბალი ყელით, ოდნავ დაქანებული გვერდებით და ბრტყელი, ფართო ძირით (ტაბ. XXXIX₅).

კოჭები, ისევე როგორც ქოთნების უმრავლესობა ჩარხზეა დამზადებული. გვხვდება შავად, ყავისფრად, ვარდისფრად გამომწვარი ეგზემპლარები, მაგრამ ქოთნებისაგან განსხვავებით, მათი აბსოლუტური უმრავლესობა უორნამენტოა. მხოლოდ ზოგიერთ მათგანს ყელის არეში ერთი ან ორი ჰორიზონტალურად ამოღარული ხაზი შემოუყვება. ბორნიდელეს 25 სამარხში აღმოჩენილ ორნაწიბურებიან კოჭობს კი მუცლის არე პარალელურ ხაზებს შორის მოქცეული. ირიბად შვეული ორნამენტით აქვს შემკული (ტაბ. XXXIX₇).

ამგვარი ჭურჭელი ცენტრალური სამხრეთ კავკასიის ტერიტორიაზე დროის საკმაოდ დიდ მონაკვეთშია გავრცელებული ძვ.წ. XIV-XIII საუკუნეებიდან, ვიდრე ძვ.წ. VI საუკუნის ჩათვლით.

დოქი აღმოჩნდა მხოლოდ კვირაცხოვლის 29 სამარხში. იგი მონაცრისფროდაა გამომწვარი (ემჩნევა შავი ლაქებიც). პირგადაშლილია, ფართო ყელიანი, მხრებდაქანებული და მუცელგამობერილი. აქვს საკმაოდ ფართო, ბრტყელი ძირი. ყური მიძერწილია პირსა და მხარზე. ყელზე ოთხი ფართო ღარი შემოუყვება, მხარზე კი ორი წრიული ღარი. კორპუსის ქვედა ნაწილი შემკულია წნევით დატანილი ირიბად შვეული ზოლებით (ტაბ. X II,7).

მსგავსი ჭურჭელი საკმაოდ გავრცელებულია გვიანბრინჯაო-ადრერკინის და რკინის ფართო ათვისების ხანის სამხრეთ კავკასიის ცენტრალურ რეგიონებში. მაგ., დადასტურებულია სამთავროს სამაროვნის 49 და 132 სამარხებში [მცხეთა V, 1981. ნივთი 186, 242, 188, 409]; თრელის [თბილისი I, 1978: 125. ნახ. 78];

ნარეკავის [ნიკოლაიშვილი, გავაშელი, 2007: 322. ნივთი 398, 1120]; ხაშურის ნაცარგორის [რამიშვილი, 2001. ტაბ. IV₅₂₀]; წინწყაროს [მენაბდე. დავლიანიძე, 1968. ტაბ. X₃₃₉₋₃₄₀] სამაროვნებზე და სხვა ძეგლებზე.

ტოლჩები. ამ სახეობის ჭურჭელი საკმაოდ დიდი რაოდენობითაა აღმოჩენილი ბორჯომის ხეობის ძვ.წ. VIII-VII საუკუნეებით დათარიღებულ სამარხებში. მათში რამოდენიმე ტიპი უნდა გამოვყოთ. ერთ-ერთ ყველაზე გავრცელებულ ტიპს ცილინდრული ტოლჩები წარმოადგენს. მათ ახასიათებს ცილინდრული ფორმის კორპუსი, რომელიც ზოგჯერ ძირისაკენ მკვეთრად ვიწროვდება, ხან კი «წელში გამოყვანილია». აქვს ერთი (ზოგჯერ ზომომორფული) ყური, რომელიც კორპუსის შუა ადგილასაა მიძერწილი. გვხვდება როგორც ვიწრო და მაღალი, ისე შედარებით დაბალი და ფართო ეგზემპლარები.

ამ ტიპის ჭურჭელი ძირითადად შავად და ყავისფრადაა გამომწვარი. ბევრი მათგანი ორნამენტირებულია. დეკორი ძირითადად პირს ქვემოთ ან კორპუსის შუაში ამოდარულ, ან ნაკაწრ პარალელურ ხაზებს წარმოადგენს. რამდენიმე მათგანი კი უფრო რთული დეკორითაა დამშვენებული. კერძოდ, ირიბად შვეული ნაკაწრი ხაზებით შევსებული სამკუთხედებით და ჰორიზონტალურ ხაზებს შორის მოქცეული თევზიფხური ორნამენტით.

ამგვარი ჭურჭელი ძირითადად სამხრეთ კავკასიის ცენტრალური რეგიონებისთვისაა დამახასიათებელი. საკმაოდ დიდია მათი არსებობის ქრონოლოგიური ჩარჩოც – ძვ.წ. XIV-XIII საუკუნეებიდან, ძვ.წ. VI საუკუნის ჩათვლით. თუმცა ამ ხნის მანძილზე გარკვეულ ცვლილებებსაც განიცდის. ადრეულ ხანაში ნაკლებად გვხვდება ძირისკენ მკვეთრად დაქანებული ან «წელში გამოყვანილი» ეგზემპლარები. ამის დამადასტურებელია განსხვავება ერთის მხრივ, თრელის და სამთავროს სამაროვნების ძვ.წ. XIII-XI

საუკუნეების კომპლექსებში [თბილისი I., 1978: 137-138. ნახ. 75; მცხეთა V, 1981. ნივთი 235, 236] დადასტურებულ ტოლჩებს, ხოლო მეორე მხრივ ხაშურის ნაცარგორის [რამიშვილი, 2007. ტაბ. VI₈₃₉] ამ ჩვენი საკვლევი სამაროვნების ძვ.წ. VIII-VII საუკუნეების კომპლექსებში აღმოჩენილ ნიმუშებს შორის.

ამგვარი ჭურჭელი გვხვდება კოლხეთის ძვ.წ. VIII-VI საუკუნეების სამაროვნებზეც [Микеладзе, 1990: 37. табл. XII₄]. (ტაბ. X).

ცალკე ტიპად გამოვყოფთ ქილისებურ და კასრისებურ ტოლჩებს. ამგვარი ტოლჩები სხვადასხვა ზომისაა. ახასიათებთ გადაშლილი პირი მეტ-ნაკლებად გამობერილი მუცელი (ქილისებურ ტოლჩებს შედარებით სუსტად, ხოლო კასრისებურებს მკვეთრად), ფართო და ბრტყელი ძირი, ერთი, ხშირ შემთხვევაში ზოომორფული ან კოპებიანი ყური, რომელიც მუცელზე და მხარზეა მიძერწილი. ზოგ მათგანს (მაგ., ჩითახევის 86 და ბორნიდელეს 25 სამარხებში აღმოჩენილ ჭურჭელს) ყურის მაგივრად რკალისებური შვერილი აქვს (ტაბ. X I₆).

ამგვარი ჭურჭლის საგრძნობი ნაწილი უორნამენტოა. თუმცა გვხვდება ორნამენტირებული ნიმუშებიც. მაგ. ბორნიდელეს 4 სამარხში აღმოჩენილ ტოლჩას ყელის არეში ტალღისებური ნაკაწრი ხაზი შემოუყვება, ან 64 სამარხში დადასტურებულ ერთ ტოლჩას ასევე ყელის არეში რამდენიმე პარალელური ნაკაწრი ხაზი შემოუყვება, მეორე მუცლის არეში ნათითური ორნამენტიტაა დამშვენებული. ჩითახევის 32 სამარხში აღმოჩენილ ჭურჭელს კი ირიბად შვეული კანელურები დაუყვება (ტაბ. X I_{3,7}).

ამ ტიპის ჭურჭელი საკმაოდ გავრცელებულია ძვ.წ. VII-VI საუკუნეების კოლხურ სამაროვნებზე [მიქელაძე, 1985. ტაბ. XIX₇₄₂; XX₂₀; XXIII₃₃ და სხვა]; წითელი შუქურას 71 სამარხში [Трапш, 1969: 195. табл. XVIII], თლიას სამაროვანზე ამავე პერიოდით დათარიღებულ კომპლექსებში [Техов, 1980 а. табл. 355; 386; 47; 908;

Техов, 1980 б. табл.915]. გვხვდება აგრეთვე კოლხეთის ადრერკინის ხანის ნამოსახლარებზე, სადაც ძირითადად ფრაგმენტების სახითაა მოღწეული [მიქელაძე, 1985: 22].

თ. მიქელაძემ გამოყო ტოლჩების სამი ტიპი:

1. ქილისებური ტიპის ტოლჩები, რომლებსთვისაც დამახასიათებელია ოდნავ მომრგვალებული კორპუსი. 2. ძირისაკენ მკვეთრად შევიწროვებული ტოლჩები და 3. კასრისებური ტოლჩები. მკვლევარის აზრით, ისინი პროტოკოლხური ტიპის ტოლჩების შემდგომ განვითარებას წარმოადგენს [მიქელაძე, 1985: 21].

მსგავსი ჭურჭელი გვხვდება აღმოსავლეთ საქართველოშიც. მაგ. სამთავროს სამაროვნის ძვ.წ. XIII-X საუკუნეებით დათარიღებულ კომპლექსებში [მცხეთა V 188. სურ. 259-260]; ნარეკვავის ძვ.წ. VIII-VI საუკუნეების სამარხებში [ნიკოლაიშვილი, გავაშელი, 2007: 238. ნივთი 1287, 1300]; ქვემო ქართლში – პანტიანის სამაროვნის გვიანბრინჯაოს ხანის ადრეული ეტაპის ფენაში [Тушишвили, Амиранашвили, 1982. табл. XXXI⁶]; ხოვლეს IV ჰორიზონტის მასალებში [მუსხელიშვილი, 1978: 103. ტაბ. XVII]; თრელის სამაროვნის ძვ.წ. XIII-XII საუკუნეებით დათარიღებულ კომპლექსებში [თბილისი I. ნახ. 60. 615]. ამ ძეგლებზე აღმოჩენილი ტოლჩების უმრავლესობაც უორნამენტოა, თუმცა ორნამენტირებული ნიმუშებიც გვხვდება. მათ ყურებს კი უმრავლეს შემთხვევაში ზოომორფული შვერილები ამშვენებს. არის აგრეთვე ტოლჩები (მაგ., სამთავროს სამაროვანზე), რომლებსაც ჩითახევის 70 და ბორნიღელეს 25 სამარხებში აღმოჩენილი ტოლჩების მსგავსად ყურის მაგივრად რქისებური შვერილები აქვს.

როგორც ვხედავთ, ამ ტიპის ტოლჩები საკმაოდ დიდი დროის განმავლობაში არსებობს: გვიანბრინჯაოს ხანის ადრეული საფეხურიდან რკინის ფართო ათვისების ხანამდე. გვხვდება

როგორც «ცენტრალურამიერ-კავკასიური» (სამთავრული), ისე კოლხური კულტურის ძეგლებზე. თუმცა ამ უკანასკნელზე ისინი მხოლოდ ძვ.წ. VII-VI საუკუნეებში ჩნდებიან.

ღრუქუსლიანი ტოლჩები. ამ ტიპის ტოლჩები გვხვდება ჩითახევისა და ბორნიღელეს სამაროვნებზე. ისინი გამომწვარი არიან ყავისფერი ან რუხი თიხისგან. აქვთ გადაშლილი (იშვიათ შემთხვევაში სწორი) პირი, დაბალი ყელი, გამობერილი მუცელი, კარგად გამოკვეთილი გულამოდარული ქუსლი. მათ აბსოლუტურ უმრავლესობას აქვს ერთი, ხშირ შემთხვევაში ზოომორფული კოპებიანი ან ცილინდრულშვერილიანი ყური, რომელიც მუცელსა და მხარზეა მიძერწილი. უმრავლესობა ორნამენტირებულია. ორნამენტში ჭარბობს წნევით დატანილი ან ამოდარული კანელურები, რომლებიც ზოგჯერ მთელს კორპუსს დაუყვება, ზოგჯერ კი მხოლოდ მის ქვედა ნაწილს, ხან სიმეტრიულად, ხან კი კონებად არის განლაგებული, ასევე გვხვდება ყელზე და მუცელზე გავლებული პარალელური ჰორიზონტალური ხაზებით და სხვა ორნამენტით შემკული ეგზემპლარებიც (ტაბ. XI).

ჩითახევის 22 სამარხში აღმოჩნდა ღრუქუსლიანი უყურო ტოლჩა, რომელიც ფორმით, ფაქტურითა და ორნამენტით (კორპუსის ქვედა ნაწილში წნევით დატანილი კანელურები) თითქმის ზუსტად იმეორებს, ამავე სამარხში აღმოჩენილი ყურიანი ტოლჩის მოყვანილობას არც ზომებში შეინიშნება დიდი სხვაობა (ტაბ. X II_{3,4}). ამგვარი ჭურჭელი საკმაოდ იშვიათია. მისი პარალელი ჩვენ მხოლოდ ერთგან ვიპოვეთ და ის ხოვლეს ნამოსახლარის IV ჰორიზონტის მასალებშია დადასტურებული. თუმცა ჩითახევის ტოლჩასთან შედარებით ნაკლებად გამოყოფილი ქუსლი აქვს და კანელურებიც ყურიდან ძირამდე დაუყვება [მუსხელიშვილი, 1978. ტაბ. X III₂₃₂₀].

საკმაოდ ორიგინალურია აგრეთვე ჩითახევის 14 სამარხში აღმოჩენილი შედარებით დიდი ზომის ტოლჩა. მას აქვს მკვეთრად გადაშლილი პირი, ასევე მკვეთრად გამოზიდული მხრები, ვიწრო ძირი, დაბალი, კოხტად გამოყვანილი ქუსლი. მრგვალგანივკვეთიანი ყური მუცელზეა მიძერწილი. მუცელზევე შემოუყვება ერთი ამოდარული ჰორიზონტალური ხაზი. ჭურჭლის ფორმა ბიკონუსურის შტაბეჭდილებას ტოვებს (ტაბ. XII₅).

ასევე გამოირჩევა ჩითახევის 70 სამარხის გარეთა კუთხესთან დადასტურებული ტოლჩა. მას აქვს გადაშლილი პირი, უჩვეულოდ მაღალი ცილინდრული ყელი, გამობერილი მუცელი, დაბალი კოხტად გამოყვანილი ქუსლი. ყური მიძერწილია მხარსა და მუცელზე. მუცლის არეში დაუყვება წნევით დატანილი კანელურები (ტაბ. XII₆).

ამ ტიპის ტოლჩებს ეხება მ. ბარამიძე, როდესაც განიხილავს კასპის სამაროვანზე აღმოჩენილ კერამიკულ მასალას. იგი თვლის, რომ ამ ტიპის ჭურჭლის არსებობა ძირითადად გვიანი ბრინჯაოს ხანიდან რკინის ხანაში გარდამავალ და რკინის ფართო ათვისების ხანის სამარხებში შეინიშნება [ბარამიძე, 1965: 38].

აღნიშნული ფორმის ტოლჩებს მოჭიქულ ცალებთან დაკავშირებით ეხება კ. ფიცხელაური. მას მოჭიქული ჭურჭელი ადგილობრივ ნაწარმად არ მიაჩნია, ვინაიდან ძირითადად ასურეთშია გავრცელებული და კავკასიაში სულ თითო-ოროლა ცალია დადასტურებული. სამთავროს და სხვა ძეგლებზე აღმოჩენილი შავპრიალა ტოლჩები თავიანთი ფორმით ძალიან ახლოს დგანან ასურულ ეგზემპლარებთან, რაც მკვლევარის აზრით, მათ შორის გენეტიკურ კავშირზე უნდა მიუთითებდეს – შავპრიალა ტოლჩები მოჭიქული ჭურჭლის მიბაძვით უნდა იყოს დამზადებული. ამის დასტურად იგი იმ გარემოებასაც მიიჩნევს, რომ შავპრიალა

ჭურჭელი მოჭიქულ ტოლჩებზე ადრეულ კომპლექსებში არსადაა დაფიქსირებული.

კ. ფიცხელაურის ამ მოსაზრებას არ ეთანხმება რ. აბრამიშვილი და ამგვარ ჭურჭელს ადგილობრივ ნაწარმად მიიჩნევს. არგუმენტად მას ის მოაქვს, რომ თრელის სამაროვანზე ძვ.წ. XIII საუკუნისა და ძვ.წ. XII საუკუნის პირველი ნახევრის მრავალ კომპლექსში დადასტურებულია არაერთი ამ ტიპის ტოლჩა. აგრეთვე ისიც, რომ მსგავსი ჭურჭელი დამახასიათებელია შიდა და ქვემო ქართლის გვიანბრინჯაოს ხანის ძეგლებისათვის. კერძოდ, ისინი აღმოჩენილია თრელის [თბილისი I, 138. ნახ. 66, 663. ტაბ. X V]; სამთავროს [მცხეთა V. ნივთი 276, 277, 313]; კასპის [ბარამიძე, 1965: 38]; ფლავისმანის [მაკალათია, 1930: 233. ნახ. 15, 16]; დვანის [მაკალათია, 1948: 360]; დმანისის [ნიორაძე, 1947: 51-53]; რედკინ-ლაგერის [Мартиросян, 1964: 200. рис. 78] და სხვა ძეგლებზე. საკმაო რაოდენობით გვხვდებიან მოგვიანო, რკინის ფართო ათვისების ხანაშიც. მაგ. ხაშურის ნაცარგორის 208 სამარხში [რამიშვილი, 2001: 158. ტაბ. II₃₅₇; III₅₁₈]; დასავლეთ საქართველოში წითელი შუქურას სამაროვნის 91 სამარხში [Трапш, 1969. табл. XIV 4]; ჩვენს საკვლევ სამაროვნებზე და სხვა.

ქრონოლოგიური თვალსაზრისით დრუქუსლიანი ტოლჩების არსებობა ძვ.წ. XIII-VII საუკუნეების ფარგლებში ექცევა [თბილისი I, 1976: 140].

სასმისები. ცალკე უნდა გამოვყოთ ჩითახევის 87, ბორნიდელეს 4, 8, 76, 82 სამარხებში დადასტურებული და ჩითახევის 82 სამარხის მახლობლად, კულტურულ ფენაში ნაპოვნი სასმისები.

ჩითახევის 87 სამარხში აღმოჩენილი სასმისი შავად გამომწვარია, აქვს ნაპრიალები ზედაპირი. კარგად დამუშავებული რუხი კეცი და ჩარხზეა დამზადებული. გააჩნია დაბალი, ოდნავ გადაშლილი პირი, საკმაოდ მაღალი ყელი და გამოხერხილი მუცელი.

აქვს მაღალი, კოხტად გამოყვანილი ფეხი და ბრტყელი ძირი. მუცელი შემკულია ვერტიკალური ოთხ-ოთხი და ჰორიზონტალური, ზიგზაგური, ამოდარული ხაზებით. ყური მიძერწილია მხარსა და მუცელზე.

სიმაღლე – 11,6; პირის დიამეტრი – 7,8; მუცლის დიამეტრი – 9,1; ფეხის დიამეტრი – 4; ძირის დიამეტრი 4.7 სმ. (ტაბ. XIII₃).

ბორნილელეს 4 სამარხში აღმოჩენილი სასმისიც შავად გამომწვარია. გამოირჩევა ნაპრიალები ზედაპირით. აქვს ოდნავ გადაშლილი პირი, შეზნექილი ყელი, გამობერილი, ძირისაკენ მკვეთრად დაქანებული მუცელი, მაღალი, კოხტად გამოყვანილი ფეხი და ბრტყელი ძირი. ოვალურგანივკვეთიანი ყური მიძერწილია მხარსა და მუცელზე. გვერდები შემკულია პარალელური ვერტიკალური ხაზებით შექმნილი სამკუთხედებით, რომლებიც წვერით ძირისაკენ არიან მიმართული.

სიმაღლე 11; პირის დიამეტრი 8; მუცლის დიამეტრი 9,6; ძირის დიამეტრი 5,0 სმ (ტაბ. X III₂).

ბორნილელეს 8 სამარხში აღმოჩენილი სასმისი რუხად გამომწვარია. ფორმით და ორნამენტით თითქმის 4 სამარხის ანალოგიური ჭურჭლის იდენტურია. იდენტურია მათი ორნამენტაციაც. განსხვავება მხოლოდ ყურის ფორმასა და ზომებშია. 8 სამარხის სასმისს ყური უფრო დიდი ზომისა აქვს და ის უშუალოდ ყელს ქვემოთ და მუცელზეა მიძერწილი.

სიმაღლე 11,5; პირის დიამეტრი 7,3; მუცლის დიამეტრი 9,7; ძირის დიამეტრი 4,5 სმ (ტაბ. X III₁).

ზემოაღნიშნულ ჭურჭელთან ფორმით საკმაოდ ახლოს დგას ბორნილელეს 76 სამარხში აღმოჩენილი სასმისიც. იგი შავად გამომწვარია, პრიალა ზედაპირით, სხვა სასმისებისაგან განსხვავებით უორნამენტოა.

რაც შეეხება ჩითახევის 82 სამარხის მახლობლად, კულტურულ ფენაში აღმოჩენილ სასმისს, იგი ყველა ჩამოთვლილი სასმისებისაგან საგრძნობლად განსხვავდება. სამწუხაროდ მის შესახებ ინფორმაცია არც საველე დავთარში და არც ანგარიშში არ მოიპოვება. შემორჩენილია მხოლოდ გრაფიკული ნახატი. ჭურჭელი საკმაოდ მაღალია, პირგადაშლილი, ჩაზნექილი ყელით. მხრებიდან ძირისაკენ მკვეთრად დაქანებული. აქვს ძალზე ვიწრო ძირი. ყელიდან ძირამდე წნევით დატანილი კანელურებითაა შემკული. ყური მიძერწილია მხარსა და მუცელზე (ტაბ. X III₅).

თ. მიქელაძემ თავის ნაშრომში «
» მოგვცა ძვ.წ. VII-VI საუკუნეების კოლხური კერამიკის კლასიფიკაცია [Микеладзе, 1990: 37-39]. პირველ ჯგუფში მან ქილისებური ჭურჭელი გააერთიანა. მეორე ჯგუფში ჭურჭელი, რომლის გვერდები ძირისაკენ მკვეთრად დაქანებულია. მესამე ჯგუფში – კასრისებური ჭურჭელი. მეოთხე ჯგუფში ისეთი ეგზემპლარები, რომლებიც ახლოს დგას მეორე ჯგუფის (ძირისკენ მკვეთრად დაქანებულგვერდიან) ჭურჭელთან, ოღონდ იმ განსხვავებით, რომ მათ მკვეთრად გამოკვეთილი ფეხი ახასიათებთ. ეს უკანასკნელნი კი არიან მესამე ტიპი სასმისებისა [Микеладзе, 1990. табл. XIII 3, 5], რომლებიც გამოჩენას ძვ.წ. VII-VI საუკუნეების მანძილზე იწყებენ და კოლხური კერამიკის ერთ-ერთ წამყვან ელემენტად გვევლინებიან [Микеладзе, 1990: 37].

სწორედ თ. მიქელაძისეული კლასიფიკაციის მეოთხე ჯგუფს მიეკუთვნება ჩვენს მიერ ზემოთ ჩამოთვლილი, ჩითახევისა და ბორნიღელეს სამაროვნებზე აღმოჩენილი სასმისები. მსგავსი ნიმუშები აღმოჩენილია კოლხეთის არაერთ სამაროვანსა და ნამოსახლარზე. მაგ. ერგეტის 4 დასაკრძალავ ორმოში [Микеладзе, 1982. табл. XLIV, XLV₁], რომელიც ძვ.წ. VII-VI საუკუნე-ებითაა დათარიღებული.

ბორნილელეს სამაროვანზე გამოვლენილ სასმისებს შეეხო ო. ღამბაშიძე. მანაც ხაზი გაუსვა აღნიშნული ჭურჭლის კოლხურ მასალასთან მსგავსებას. მაგრამ ამასთან ყურადღება გაამახვილა ბორნილელეს სასმისების კეცის დამუშავების ტექნიკასა და ორნამენტაციაზე (განსაკუთრებით ამ უკანასკნელზე), რომლებიც სამთავროს სამაროვანზე ძვ.წ. VIII-VII საუკუნეების კომპლექსებში აღმოჩენილ ნაწარმთან იჩენს მსგავსებას [ღამბაშიძე ო., 1984].

ამდენად, ამ ტიპის ჭურჭელში გაერთიანებული უნდა იყოს როგორც კოლხურ, ისე სამთავროს კულტურათა კერამიკული წარმოების ტრადიციები.

რაც შეეხება 82 სამარხთან, კულტურულ ფენაში აღმოჩენილ სასმისს (ტაბ. XIII4), თავისი ფორმით უფრო გვიანდელის შთაბეჭდილებას ტოვებს. მით უმეტეს, რომ 82 სამარხის ინვენტარი: ვერცხლის ფარაკიანი ბეჭედი, ვერცხლის საყურეები, და სხვა ნივთები კომპლექსს ძვ.წ. VI საუკუნის ბოლოთი და V საუკუნით ათარიღებს [ღამბაშიძე ო., 1976].

ცალკე აღსანიშნავია ბორნილელეს 71 და 99 სამარხებში აღმოჩენილი სასმისები. 71 სამარხის სასმისი მოშავო-მოყავისფროდაა გამომწვარი. ზედაპირი ნაპრიალებია. აქვს გადაშლილი პირი. გვერდები შეზნექილია (წელში გამოყვანილია). გააჩნია კოხტად გამოკვეთილი ქუსლი და ვიწრო ძირი, ყური მიძერწილია გვერდის შუა ნაწილზე. შემკულია ჰორიზონტალურ პარალელურ ხაზებს შორის მოქცეული ვერტიკალურად დაშვებული და წერტილებით შევსებული პარალელური ხაზებით. ის საკმაოდ ორიგინალური ფორმის და ღამაზი ჭურჭელია (გამოფენილია ბორჯომის მუზეუმის მუდვიმოქმედ ექსპოზიციაში, ტაბ. I IV₂).

ასევე საკმაოდ ორიგინალური ფორმით გამოირჩევა ბორნილელეს 99 სამარხში აღმოჩენილი სასმისიც. მას აქვს ოდნავ გადაშლილი პირი, შეზნექილი ყელი, საკმაოდ მაღალი ტანი, ასევე

მაღალი ფეხი და ვიწრო, ბრტყელი ძირი. კოპიანი ყური მიძერწილია ყელს ქვემოთ და მუცელზე. ყელის არეში შემოუყვება ორი პარალელური ამოღარული ხაზი, რომელიც ირიბად შვეული ხაზებითაა შევსებული, ხოლო გვერდები შემკულია ორ-ორი შვეული პარალელური ხაზებით, რომელთა შორის არე წერტილებითაა შევსებული (ტაბ. X IV₁).

ამ ჭურჭლის ანალოგები ვერ მოვიძიეთ. იმ კომპლექსების მიხედვით კი, სადაც ისინი იყვნენ დადასტურებული (ცილინდრული და კასრისებური ტოლჩები, თავგაბრტყელებული საკინძები, რკინის შუბისპირი და სხვა) ძვ.წ. VIII-VII საუკუნეებით უნდა დათარიღდნენ.

ჩაიდნისებური ჭურჭელი. ბორნიდელეს 50 სამარხში დადასტურდა ჩაიდნისებური ჭურჭელი, რომელიც ერთად-ერთი ეგზემპლარია ბორჯომის ხეობის სამაროვნებზე. ის მონაცისფრო-მორუხოდაა გამომწვარი. ზედაპირი გაპრიალებულია. აქვს გადაშლილი პირი, დაბალი ყელი, ირიბად დაქანებული მხრები, გამობე-რილი მუცელი, ფართო და ბრტყელი ძირი. მრგვალგანივკვეთიანი ყური მხარზე აქვს დამერწილი. აქვს მრგვალი და მოკლე სითხის გადმოსასხმელი მილი. ყელზე ერთი, ხოლო მხარზე ორი ამოღარული ხაზი შემოუყვება.

სიმაღლე 20; მუცლის დიამეტრი 24; ძირის დიამეტრი 10;

მილის სიგრძე 2; მილის განივკვეთა 2,6 სმ (ტაბ. X IV₄).

ჩაიდნისებური ჭურჭელი საკმაოდ გავრცელებულია ძვ.წ. X-VIII საუკუნეებში როგორც მცირე აზიაში (ფრიგია), ისე ირანსა და მის მოსაზღვრე ტერიტორიებზე. სამხრეთ კავკასიაში ის უკიდურეს სამხრეთ რეგიონებშია გამოვლენილი (ყიზილ-ვანჯი) [Погребова, 1977: 99. табл. XXIII_{1-5,7,9,10}]. გარდა ამისა, ამ ტიპის ჭურჭელი გამოვლენილია მინგეჩაურის ყორღანებში, რომლებიც ძვ.წ. XII-IX

საუკუნეებით თარიღდება [Асланов и др., 1959. табл. XXXVII; XLII₁; XLII₂]. მაგრამ არც მცირეაზიური, არც ირანული და არც მინგეჩაურის ჩაიდნისებური ჭურჭელი ბორნიღელეს ეგზემ-პლარს არაფრით არ ჰგავს, გარდა იმისა, რომ ყველა მათგანს სითხის სადენი მილი აქვს. ასე რომ, მათ შორის რაიმე გენეტიკური კავშირის ძიება ჩვენის აზრით არ უნდა იყოს მართებული.

«სარკმლიანი» ჭურჭელი. ბორნიღელეს 23 და 25 სამარხში აღმოჩენილ ტოლჩებს ძირში ობსიდიანის ნატეხი ჰქონდა ჩადგმული.

23 სამარხში აღმოჩენილი ტოლჩა შავად გამომწვარია, პირგადაშლილი, ყელშეზნეპილი, მუცელგამობერილი, აქვს დაბალი ქუსლი. მრგვალგანივკვეთიანი ყური მუცელზეა მიძერწილი, უორნამენტოა.

სიმაღლე 8,5; პირის დიამეტრი 7,5; მუცლის დიამეტრი 10;
ძირის დიამეტრი 4,2 სმ (ტაბ. X I₈).

25 სამარხში აღმოჩენილი ტოლჩა შავად გამომწვარია, პირგადაშლილი, მუცელგამობერილი. აქვს ფართო და ბრტყელი ძირი. ყურის მაგივრად მუცელზე რქისებური შვერილი აქვს მიძერწილი.

სიმაღლე 9,5; პირის დიამეტრი 9; ძირის დიამეტრი 6;
მუცლის დიამეტრი 10,2 სმ (ტაბ. X I₅).

ე.წ. «სარკმლიანი» ჭურჭელი იშვიათობას არ წარმოადგენს. ის საკმაოდ გავრცელებულია მცირე აზიაში, სამხრეთ კავკასიასა და ევროპაში. საქართველოს ტერიტორიაზე კი აღმოჩენილია თრელის [თბილისი I₁₃₈]; მადნისქალის [Тушишвили, 1981: 94-95]; დმანისის [ნიორაძე, 1947: 51-53]; «შუმის ქარხნის» [Ниорадзе, 2006: 16-20]; ფლავისმანის [მაკალათია, 1930: 231] სამაროვნებზე. აგრეთვე დილიჯანში, ახტალაში [მაკალათია, 1930: 234], რედკინ-ლაგერზე,

მუსი-იერში, შეითან-დადში, ტროაში, ჩრდილო-აღმოსავლეთ ევროპაში (გერმანია, საფრანგეთი); სკანდინავიის ნახევარკუნულზე (შვედეთი, ნორვეგია); ბრიტანეთში და სხვა [Ниорадзе, 2006: 16-20].

ევროპულ და აზიურ «სარკმლიან» ჭურჭელს შორის საკმაოდ დიდი ქრონოლოგიური სხვაობაა. ევროპაში ის ძირითადად ახ.წ. I-IV საუკუნეებში ვრცელდება, მაშინ, როცა აზიური და კავკასიური ნიმუშები ძვ.წ. 2000-500 წ.წ. ფარგლებში გვხვდებიან [Ниорадзе, 2006: 17]. თრელის, მადნისჭალის, დმანისის, «შუშის ქარხნის» სამაროვნებიც ზოგადად ძვ.წ. XIII-IX საუკუნეებით თარიღდებიან. აღსანიშნავია ის გარემოებაც, რომ საქართველოს ტერიტორიაზე აღმოჩენილი «სარკმლიანი» ჭურჭლის უმრავლესობა (თრელი, მადნისჭალა, დმანისი, გომნა, «შუშის ქარხანა») ღრუქუსლიან ტოლჩებს წარმოადგენს. ერთის მხრივ, აზიურ და კავკასიურ, ხოლო მეორეს მხრივ, ევროპულ «სარკმლიან» ჭურჭელს შორის კიდევ ერთი არსებითი განსხვავებაა. აზიურ და კავკასიურ ნიმუშებში «სარკმლის» ფუნქციას ობსიდიანის ამ მთის ბროლის ნატეხები ასრულებს, ხოლო ევროპულ ეგზემპლარებში მინა. აზიურ და კავკასიურ ჭურჭელს უმრავლეს შემთხვევაში ერთი ან ორი («შუშის ქარხნის» სამაროვანი) «სარკმელი» აქვს, მაშინ, როდესაც ევროპაში გამოვლენილ ამგვარ ჭურჭელს უმეტეს შემთხვევაში რამოდენიმე «სარკმელი» აქვს დატანებული [Ниорадзе, 2006: 17].

საქართველოში აღმოჩენილი ჭურჭლის უმრავლესობას «სარკმელი» ძირზე აქვს დატანებული (თბილისი, მადნისჭალა, დმანისი, «შუშის ქარხანა», ბორნიღელე და სხვა) და როგორც ჩანს, ჭურჭლის გამომწვამდეა ჩასმული.

რა დანიშნულება შეიძლება ჰქონოდა ასეთ ჭურჭელს? ამ საკითხზე არაერთ მკვლევარს აქვს გამოთქმული მოსაზრება როგორც ევროპაში ისე საქართველოში.

ევროპელ მეცნიერთა აზრი საკმაოდ განსხვავებულია. ერთნი «სარკმელს» ჭურჭლის სამშვენისად თვლის, სხვანი ამულეტად, ზოგი კი მიიჩნევს, რომ მინით ან ობსიდიანით უბრალოდ, ჭურჭლის დაზიანებულ, გახვრეტილ ადგილს ავსებდნენ. არის მოსაზრება იმის შესახებ, რომ «სარკმელი» ჭურჭელს მასში მდგარი სითხის მდგომარეობის გასაგებად უკეთდებოდა, ზოგი მათ საკულტო დანიშნულების ჭურჭლად თვლიდა და ა.შ. [Ниорадзе, 2006: 18].

ქართველ მკვლევართაგან ამ საკითხს შეეხნენ გ. ნიორაძე და ს. მაკალათია [ნიორაძე, 1947. Ниорадзе, 2006. მაკალათია, 1930]. გ. ნიორაძის აზრით, სხვადასხვა დროს, სხვადასხვა ხალხი ამგვარ ჭურჭელს განსხვავებული მიზნით აკეთებდა. ამიტომაც ისინი დიდ ცვლილებას განიცდიდნენ ფორმის, ზომის, სახეობის «სარკმლის» მასალის მხრივ. ზოგჯერ ამგვარი ჭურჭელი დასაკრძალავ ურნადაც გამოიყენებოდა. განიხილავს რა «შუშის ქარხნის» და დმანისის სამაროვანზე აღმოჩენილ «სარკმლიან» ჭურჭელს, გ. ნიორაძე კატეგორიულად გამორიცხავს მათზე «სარკმლის» რაიმე პრაქტიკული მიზნით დატანებას და ამ მოვლენას მხოლოდ რელიგიურ წარმოდენებს უკავშირებს. ამის არგუმენტად მას ის გარემოებაც მოაქვს, რომ ობსიდიანი ჭურჭლის ძირშია ჩასმული (ისევე, როგორც საქართველოში გამოვლენილი ანალოგიური ჭურჭლის უმრავლესობაში – რ. კ.) და ამდენად არც ჭურჭლის სამშვენისად და არც მასში მდგარი სითხის შესამოწმებლად არ გამოდგებოდა. ასევე გამორიცხავს ის ობსიდიანის ჭურჭლის შესაკეთებელ მასალად გამოყენებას, ვინაიდან ის ჭურჭლის გამომწვამდეა ჩასმული (ისევე როგორც ბორნილელს ჭურჭელში).

ბორნილელს 23 და 25 სამარხები ე.წ. «შერეულ» სამარ-ხებს წარმოადგენს (სადაც დადასტურდა როგორც ინჰუმაციურად დაკრძალული მიცვალებულები, ისე კრემაციული ურნები). მაგრამ

არც ერთ სამარხში «სარკმლიანი» ჭურჭელი ურნად არ ყოფილა გამოყენებული.

გ. ნიორაძე ასევე გამოიყენებს «სარკმლიანი» ჭურჭლის ამულეტებად გამოყენებას, ვინაიდან თვლის, რომ ასეთ შემთხვევაში მათი რიცხვი გაცილებით დიდი იქნებოდა. ამასთანავე აღნიშნავს, რომ ბრინჯაოს ხანაში (ისევე როგორც დღეს ზოგიერთ განვითარების დაბალ საფეხურზე მდგომ ტომებში) ობსიდიანს განსაკუთრებული მნიშვნელობას ანიჭებდნენ. ამის მაგალითად, მას ზემო ავჭალის, სამთავროს, რედკინ-ლაგერის სამაროვნები მოჰყავს, სადაც ბრინჯაოსა და რკინის ნივთებთან ერთად ობსიდიანის უბრალო ანატაკეციბიცაა დადასტურებული, რომლებიც მისი აზრით, მართლაც ამულეტის ფუნქციას ასრულებდნენ [Ниорадзе, 2006: 19-20].

ჩამოთვლილი ვერსიების გამოიყენების შემდეგ გ. ნიორაძე «სარკმლიან» ჭურჭელს მზის კულტს უკავშირებს. ამის ერთ-ერთ არგუმენტად მას ის გარემოება მოაქვს, რომ ამ ჭურჭლის ფუნქციონირების პერიოდში, იმ ხალხში, რომელთა ტერიტორიაზეც ისინია დაფიქსირებული, მზის თაყვანისცემა საკმაოდ გავრცელებული მოვლენა იყო (მზის გამოსახულებები და სიმბოლოები მათ ორნამენტაციაში დიდ ადგილს იკავებდა). თანაც კავკასიურ «სარკმლიან» ჭურჭელში ძირითადად ობსიდიანი და მთის ბროლია გამოყენებული, ანუ ის მინერალი, რომელიც მზის შუქს კარგად ატარებს. ტოლჩა სითხის სასმელი ჭურჭელია და შუქი, რომელიც «სარკმლიდან» შედიოდა, ანათებდა და «განწმედდა» მასში მდგარ სითხეს. გ. ნიორაძის აზრით, ამ ჭურჭლიდან სასმელს შესაძლოა მხოლოდ დღესასწაულებზე სვამდნენ. მკვლევარი არ გამოიყენებს, რომ ამგვარ ჭურჭელს საფლავში მხოლოდ ქურუმებს და მათი ოჯახის წევრებს ატანდნენ [Ниорадзе, 2006: 20-21]. თუმცა ჩვენი აზრით, გ. ნიორაძის ამ მეტად

საყურადღებო მოსაზრებას ერთი კონტრარგუმენტიც გააჩნია. თუ «სარკმელი» ჭურჭელს იმისათვის უკეთებოდა, რომ მზის შუქს მასში მდგარი სითხე გაეშუქებინა, რატომ უკეთებოდა იგი ყველაზე ხშირ შემთხვევაში ძირზე, ანუ იმ ადგილზე, საიდანაც მზის სხივები მასში ყველაზე ნაკლებად შეაღწევდა?

ს. მაკალათიაც განიხილავს რა ფლავისმანის სამარხში აღმოჩენილ «სარკმლიან» ჭურჭელს (დრუქუსლიან ტოლჩას), მას ასევე საკულტო დანიშნულებისად თვლის. მისი აზრით, «სარკმელი» სინათლის შეგრძნებასთან და მზის კულტთანაც შეიძლება ყოფილიყო დაკავშირებული და მიცველებულის კულტთანაც, ვინაიდან ამგვარი ჭურჭელი ხშირად დასაკრძალავი ურნის ფუნქციასაც ასრულებდა [მაკალათია, 1930: 236].

გახვრეტილი ჭურჭელი. ჩითახევის 16 და 31 სამარხებში აღმოჩნდა ქოთნები, რომლებსაც ძირთან ერთი ნახვრეტი ჰქონდათ დატანილი. ასევე ძირგახვრეტილი იყო 70 სამარხში აღმოჩენილი ჯამიც. არც ერთი ჭურჭელი კრემაციულ ურნად არ იყო გამოყენებული. ამას იმიტომ ვუსვამთ ხაზს, რომ ნახვრეტიანი ურნები აღმოჩენილია მალაქლუს კოლუმბარიუმზე, სადაც ის ბ. კუფტინის აზრით, მიცვალებულის კულტს და სულის არსებობის რწმენას უკავშირდებოდა [Куфтин, 1944: 70]. კრემაციულ ურნებზე და აკლდამებზე მსგავსი ნახვრეტები არც ევროპისთვის ყოფილა უცხო და ყველგან სულის არსებობის რწმენასთან იყო დაკავშირებული [Погребальный обряд племен... 1974]. მეცნიერები მას «სულის სარკმელსაც» უწოდებდნენ [მაკალათია, 1930: 235]. ასეთი «სარკმლები» გვხვდება სამთავროს ქვაყუთებზე და კავკასიურ დოლმენებში. თუმცა რატომ იყო გახვრეტილი ჩითახევის სამაროვანზე დადასტურებული ჭურჭელი, რომელიც ურნებად არ ყოფილა გამოყენებული ძნელი სათქმელია.

როგორც უკვე არაერთხელ აღვნიშნეთ, ბორჯომის ხეობის სამაროვნებზე აღმოჩენილი კერამიკული ნაწარმის დიდი ნაწილი შემკულია სხვადასხვაგვარი დეკორით. ორნამენტირებულია ყველა სახეობის ჭურჭელი: ძირითადად ტოლჩები და ქოთნები, იშვიათად კოჭბები და ჯამები (მხოლოდ ბორნიღელეს 2 და ჩითახევის 23 სამარხში დადასტურებულ ჯამებს შემოუყვება პირს ქვემოთ ტალღისებური ნაკაწრი ზოლი).

ცილინდრული ტოლჩებისათვის დამახასიათებელი ორნამენტი არაა პარალელურ ჰორიზონტალურად ამოღებულ ხაზს შორის მოქცეული ირიბად შვეული ხაზები, შვეული ხაზებით შექმნილი სამკუთხედები, რომელთა წვერი ხან ძირისკენაა მიმართული, ხან კი პირისკენ; ამოდარული და წნევით დატანილი კანელურები; პირთან, ან კორპუსის შუა ნაწილზე რამდენიმე პარალელური ჰორიზონტალური ნაკაწრი ან ამოდარული ხაზი და სხვა (ტაბ. XV).

ღრუქუსლიანი ტოლჩები ძირითადად შემკულია წნევით დატანილი კანელურებით და ნაკაწრი ხაზებით შექმნილი სამკუთხედებით, რომლებიც წვერით ძირისაკენ არის მიმართული (ტაბ. X V).

ქოთნები შემკულია ყელზე, მხარზე, მუცელზე შემოვლებული ჰორიზონტალური პარალელური ხაზებით, მათ შორის მოქცეული ირიბად შვეული, წიწვოვანი, ბადისებური ან წრიული ორნამენტით. აგრეთვე მთელს კორპუსზე წნევით დატანილი ბადისებური დეკორით, პარალელურ ხაზებს შორის მოქცეული წერტილებით, წერტილებით შექმნილი სამკუთხედებით და სხვა (ტაბ. X V). კანელურები ზოგ ჭურჭელს პირიდან ძირამდე დაუყვება, ზოგს მუცლიდან ძირამდე, ზოგს კი მხოლოდ მუცლის არეში.

რაც შეეხება ჭურჭელთა ყურებს: ისინი ძირითადად მრგვალი, განივკვეთიანი ან ოვალურგანივკვეთიანია. ხშირია ზოომორფული ყურები, გვხვდება აგრეთვე ყურები ე.წ. «რქისებური» და ცილინდრული შვერილებით, დილისებური კოპებით, ცილინდრული დანაძერწით და სხვა (ტაბ. X V). ზოგ ჭურჭელს, რომელთაც ყურების ნაცვლად ე.წ. «რქისებური» შვერილი აქვს. გვხვდება ე.წ. «ცრუყურიანი» ჭურჭელიც (ტაბ. X V).

დასკვნა

როგორც ცნობილია, ბორჯომის ხეობა ისტორიული სამცხის (მესხეთის) შემადგენელი ნაწილია. გვიანბრინჯაო-ადრერკინისა და რკინის ფართო ათვისების ხანის ძეგლები კი მხოლოდ აქაა გათხრილი და შესწავლილი, თუმცა ჯერ-ჯერობით მხოლოდ სამაროვნები. თუ არ ჩავთვლით ასპინძის რაიონის სოფ. საროში გვიანბრინჯაოს ხანის საწყისი პერიოდით (ძვ.წ. XV-XIV სს.) დათარიღებულ 11 სამარხს [ლამბაშიძე და სხვ. 2000: 115-183]. საკმაოდ უხვადაა აგრეთვე შემთხვევით მოპოვებული ნივთები და კოლექციებიც (იხ. ბორჯომის რაიონის არქეოლოგიური რუკა, ტაბ. I2, 5, 9, 10, 13, 19, 22, 34, 38, 40).

მესხეთის როლსა და ადგილზე გვიანბრინჯაო-ადრერკინის ხანის სამხრეთ კავკასიაში, არაერთ მკვლევარს აქვს გამოთქმული საყურადღებო მოსაზრება (გ. ნიორაძე, ო. ჯაფარიძე, თ. მიქელაძე, ო. ლორთქიფანიძე, ტ. ჩუბინიშვილი, ა. ჯავახიშვილი, ო. ლამბაშიძე, ვ. ლიჩელი, ლ. სახაროვა, ა. რამიშვილი, ი. ლამბაშიძე, ჯ. აფაქიძე და სხვა).

ო. ჯაფარიძე ეხება რა გვიანბრინჯაო-ადრერკინის ხანის სამცხის (მათ შორის ბორჯომის ხეობის) ძეგლებს, თვლის, რომ ამ პერიოდში აქ საკმაოდ რთული ვითარება იქმნება და რეგიონი დასავლურ და აღმოსავლურ კულტურათა მძლავრ გავლენას განიცდის. მკვლევარი ძირითადად გვიანბრინჯაოს ხანის ადრეული ეტაპის კომპლექსებს ეყრდნობა (ჩითახევის, კვირაცხოვლისა და ბორნიღელეს ადრეული სამარხები, გომნის სამაროვანი) და მიდის დასკვნამდე, რომ ამ პერიოდში მესხეთში უფრო შიდა ქართლის გავლენა იგრძნობა, რაც უპირატესად იარაღის ხასიათში აისახება (მასრაგახსნილი შუბისპირები, ფოთლისებური სატევრები, ლახტისთავები, ბრინჯაოს ბრტყელი ისრისპირები და სხვა). ამავე

დროს იმასაც აღნიშნავს, რომ ამ რეგიონში დღემდე არაა ცნობილი აღმოსავლურქართული ცულის აღმოჩენის შემთხვევა და ამას იმით ხსნის, რომ აქ საკმაოდ ადრე და საკმაოდ ინტენსიურად კოლხური ცული იწყებს გავრცელებას. II ათასწლეულის ბოლოსათვის კი მისი აზრით, მესხეთში თანდათან სუსტდება შიდა ქართლიდან მომდინარე გავლენა. ამას კი იმით ხსნის, რომ თვით შიდა ქართლში ამ პერიოდში იორ-ალაზნის კულტურის მომწლავრება იწყება და მესხეთი უკვე კოლხური კულტურის მძლავრ გავლენას განიცდის. ამის ერთ-ერთ თვალსაჩინო მაგალითად მკვლევარს წადვერის მეტალურგიული სახელოსნოს არსებობა მიაჩნია.

უდეს განძზე დაყრდნობით, სადაც კოლხური კულტურისათვის დამახასიათებელი ნივთები ჭარბობს, ა. ჯავახიშვილი და ტ. ჩუბინიშვილი მესხეთს კოლხური კულტურის გავლენის სფერო-ში შემავალ რეგიონად მიიჩნევენ [ჯავახიშვილი, ჩუბინიშვილი, 1959].

თ. მიქელაძე თავის ნაშრომში: «ძიებანი კოლხეთისა და სამხრეთ-აღმოსავლეთ შავიზღვისპირეთის უძველესი მოსახლეობის ისტორიიდან», სხვა მრავალ საკითხთა შორის მოსხების (მესხების) ეთნიკური ვინაობის პრობლემებსაც ეხება. აღმოსავლურ და ბერძნულ წყაროებზე, არქეოლოგიურ მასალასა და სამხრეთ საქართველოს, მათ შორის ბორჯომის ხეობის ტოპონიმიკასა და ონომასტიკონზე დაყრდნობით მიდის დასკვნამდე, რომ მოსხები (მესხები) დასავლურ-ქართული, ზანურენოვანი ტომია და რომ «მესხსა და ქართს შორის ტოლობის ნიშნის დასმა არ უნდა იყოს გამართლებული» [მიქელაძე, 1974: 30]. აღსანიშნავია ისიც, რომ თ. მიქელაძის ეს საკმაოდ საინტერესო მოსაზრება დღევანდელ ქართულ ისტორიოგრაფიაში ძირითადად არაა გაზიარებული და მესხები აღმოსავლურ-ქართულ ტომადაა მიჩნეული.

სამხრეთ საქართველოში ძვ.წ. II-I ათასწლეულებში მიმდინარე პროცესებს შეეხო ვ. ლიჩელი. იგი თვლის, რომ ძვ.წ. II

ათასწლეულის მეორე ნახევარში სამხრეთ საქართველოში ცენტრალურამიერკავკასიური კულტურა დომინირებს, თუმცა ამასთან ერთად გარკვეულ ეთნიკურ ცვლილებებზე მეტყველებს ბორჯომის ხეობაში გათხრილ სამაროვნებზე მიკვლეული ლითონისა და თიხის ნაწარმი, რომელთა ერთი ნაწილი მკვეთრად გამოხატულ ლოკალურ ხასიათს ატარებს (მაგ. ბორჯომის ხეობაში გავრცელებული ბრინჯაოს დისკოსებური გულსაკიდები). ამავე ხანიდან ვ. ლიჩელის აზრით, მატერიალური კულტურის ხასიათი მკვეთრად იცვლება და ის დასავლურ-ქართული (კოლხური) ელემენტების საფუძველზე ყალიბდება. ამის მაგალითად მკვლევარს უდესა და თელოვანის განძები და მზეთამზეს სამაროვანი მოაქვს. ძვ.წ. IV საუკუნიდან კი ვ. ლიჩელის აზრით, სამხრეთ საქართველოში მატერიალური კულტურის ხასიათი კვლავ იცვლება და ისევ აღმოსავლური ელემენტები იწყებს მომძლავრებას [ლიჩელი, 1999: 106-107].

ამ მოვლენებს ო. ლორთქიფანიძე კოლხური კულტურისა და შესაძლოა, კოლხური ეთნიკური ელემენტის მეზობელ რეგიონებში (იგულისხმება სამცხე და შიდა ქართლი) ინფილტრაციით ხსნის [ლორთქიფანიძე, 1999: 111-113].

რაც შეეხება შიდა ქართლს: მკვლევართა ნაწილი (ო. ჯაფარიძე, კ. ფიცხელაური და სხვ.) მიიჩნევს, რომ კოლხური კულტურა აქ ძირითადად სწორედ მესხეთიდან გავრცელდა.

ალ. რამიშვილის აზრით, გვიანბრინჯაოს ხანის მესხეთი არქეოლოგიური თვალსაზრისით ჯერაც არაა სათანადო დონეზე შესწავლილი. მოპოვებული მასალის ძირითადი ნაწილი გამოუქვეყნებულა და ამდენად, მათი გათვალისწინებაც შეუძლებელია. ამიტომ, მკვლევარი თვლის, რომ ასეთ ვითარებაში ძნელია გადაჭრით მტკიცება იმისა, კოლხური კულტურის არეალში შედიოდა ეს მხარე თუ არა. კოლხური ცულების და თუნდაც მათი დასამზადე-

ბელი ყალიბების აღმოჩენა, მისი აზრით არ უნდა ნიშნავდეს რეგიონის მაინცდამაინც კოლხური კულტურის სფეროში ყოფნას [რამიშვილი ა., 1998: 201].

ამ პრობლემას თავის სადისერტაციო ნაშრომში ჯ. აფაქიძეც შეეხო. რველის, კვირაცხოვლის, ჩითახევისა და ბორნიღელეს სამაროვნების გამოქვეყნებულ მასალაზე დაყრდნობით იგი თვლის, რომ ამ მხარეში კოლხური კულტურა საკმაოდ ადრე იწყებს გამოჩენას და გავრცელებას. ამის მაგალითად თელოვანის ყალიბი, მიტარბის ცული და უდეს განძიც მოაქვს. მკვლევარს მიაჩნია, რომ მესხეთში გვიანბრინჯაოს ხანის ადრეულ საფეხურებზე, აღმოსავლურ-ქართული და კოლხური კულტურა თანაბრად იყო გავრცელებული და ამდენად, ამ რეგიონს «შერეული კულტურების ზონად» თვლის. ხოლო ძვ.წ. II ათასწლეულის მიწურულიდან მესხეთი უკვე კოლხური კულტურის გავრცელების ერთ-ერთი რეგიონია, სადაც დიდი რაოდენობითაა აღმოჩენილი კოლხური კერამიკის, იარაღისა და სამკაულის ნიმუშები. ამასთანავე იმასაც აღნიშნავს, რომ ამგვარი მასალის შემცველი კომპლექსების გვერდით განსხვავებული ნივთების შემცველი კომპლექსებიცაა დადასტურებული. თუმცა საბოლოოდ ძვ.წ. II ათასწლეულის მიწურულიდან მესხეთს მაინც კოლხური კულტურის გავრცელების არეალში აქცევს [აფაქიძე, 2002: 282-285].

მესხეთში და კონკრეტულად ბორჯომის ხეობაში კოლხური და აღმოსავლურქართული კულტურის ურთიერთობის საკითხს არაერთგზის შეეხო ო. ღამბაშიძე. გარდა ამ ორი მძლავრი კულტურული შრისა, იგი აქ მცირეაზიურ ელემენტებსაც ხედავდა, რაც მისი აზრით, ძირითადად დაკრძალვის წესში იყო გამოხატული (ვინაიდან ამ საკითხებს უკვე შევეხეთ, აქ სიტყვას არ გავაგრძელებთ).

რა მასალას იძლევა ამ თვალსაზრისით ბორჯომის ხეობის სამაროვნების ძვ.წ. VIII-VII სს. დათარიღებული სამარხები?

სამარხთა აგებულებისა და დაკრძალვის წესის თვალსაზრისით, ეს სამაროვნები აღმოსავლურქართულ სინქრონულ ძეგლებთან ბევრ საერთოს ამჟღავნებს. კერძოდ, მიცვალებულთა ინჰუმაციურად დაკრძალვა, ორმო-სამარხები, ქვითნაგები სამარხები, კენოტაფები. სამარხში მხოლოდ თავის ქალების აღმოჩენის ფაქტები ძირითადად «ცენტრალურამიერკავკასიური» კულტურის არეალშია გავრცელებული, თუმცა მიცვალებულთა ინჰუმაციური დაკრძალვა არც კოლხური სამყაროსთვისაა მთლად უცხო, განსაკუთრებით ჩრდილო-დასავლეთ კოლხეთისათვის. ამასთან ერთად ბორჯომის ხეობაში გვხვდება მეორადი დაკრძალვა ნაწილობრივი კრემაციით, რაც კოლხური სამყაროსთვის დამახასიათებელი მოვლენაა. მაგრამ ბორჯომის ხეობაში კრემირებული ძვლები საყოფაცხოვრებო დანიშნულების თიხის ჭურჭელშია მოთავსებული და ხშირ შემთხვევაში ინჰუმაციურად დაკრძალულ მიცველებულთან ერთად, ერთ სამარხშია დადასტურებული. ამ თვალსაზრისით ბორჯომის ხეობა ყველა სხვა რეგიონისაგან განსხვავდება და ე.წ. «შერეული» სამარხები მხოლოდ ამ მხარისათვის დამახასიათებელი მოვლენაა.

ლითონის იარაღის თვალსაზრისითაც ჩვენს საკვლევ სამაროვნებზე ორივე ზემოაღნიშნული კულტურისათვის დამახასიათებელი ნიმუშებია დადასტურებული. ერთი მხრივ კოლხური ბრინჯაოსა და რკინის ცულები, მეორე მხრივ ე.წ. «სამთავრული» ტიპის მახვილები და ფუძემოდარული ისრისპირები, კოლხური ტიპის სატევრები, გრავირებული შუბისპირები და «აღმოსავლურამიერკავკასიური» კულტურისათვის დამახასიათებელი რკინის შუბისპირები, ყუნწიანი და ქედიანი ისრისპირები. აგრეთვე მხო-

ლოდ მესხეთისათვის და სამხრეთდასავლეთ საქართველოსათვის დამახასიათებელი ე.წ. «ჰიბრიდული» (მესხური) ცულები.

აღმოსავლეთ საქართველოს სინქრონული პერიოდის მასალასთან იჩენს მსგავსებას სამკაულსა და სამოსელთან დაკავშირებული ნივთების ზოგი ტიპი. მაგ. ე.წ. «თავგაბრტყელებული» საკინძები ძირითადად აღმოსავლეთ საქართველოს ძეგლებისათვისაა დამახასიათებელი (ბეშთაშენი, სამთავრო და სხვა), მაგრამ მათ გვერდით ისეთი ნიმუშებიცაა დადასტურებული, რომელიც დამახასიათებელია როგორც აღმოსავლეთ, ისე დასავლეთ საქართველოს ძეგლებისათვის. თუნდაც, ე.წ. «თავგამსხვი-ლებული» საკინძები, მრგვალგანიკვეთიანი და გრეხილდეროიანი ხატისუღლები, გველის სტილიზებულითავიანი სამაჯურები, მრგვალგანიკვეთიანი მავთულისაგან დამზადებული საყურეები და ა.შ. კოლხური კულტურის წრეს განეკუთვნება ბორჯომის ხეობის სამაროვნებზე აღმოჩენილი ბრინჯაოს აბზინდები.

რაც შეეხება კერამიკას: სამეთუნეო წარმოებაში შეინიშნება ამ რეგიონისათვის დამახასიათებელი ტენდენცია – კვარცისა და ქარსის მინერალების ინტენსიური გამოყენება. გვხვდება ჭურჭელი, რომელიც ძირითადად ცენტრალურამიერკავკასიური – «სამთავრული» კულტურისათვისაა დამახასიათებელი. მაგ. ბაკოიანი ჯამები, ბიკონუსური და წაგრძელებული ფორმის ქოთნები, სხვადასხვა ფორმის ყურიანი ქოთნები. თუმცა ზოგიერთი მათგანი დიდ სიახლოვეს იჩენს ძვ.წ. VII-VI საუკუნეების კოლხურ ძეგლებზე აღმოჩენილ ე.წ. «ვაზისებურ» ჭურჭელთან. სამთავრული კულტურისათვისაა დამახასიათებელი აგრეთვე ე.წ. «დრუქუსლიანი» ტოლჩებიც. ძვ.წ. VII-VI სს. კოლხურ სამაროვნებზე მოპოვებულ მასალასთან ამჟღავნებს სიახლოვეს ბორჯომის ხეობაში აღმოჩენილი კასრისებური და ქილისებური ტოლჩები და კოლხური ტიპის ფეხიანი სასმისები.

ყოველივე ეს გვაძლევს იმის საფუძველს, რომ ძვ.წ. VIII-VII საუკუნეების ბორჯომის ხეობა «ცენტრალურამიერკავკასიური» (სამთავროული) და კოლხური კულტურების შეხვედრისა და თანაარსებობის ზონად მივიჩნიოთ. რომელი კულტურა იყო დომინანტი და რომელი დაქვემდებარებული, ძნელი სათქმელია, მით უმეტეს მაშინ, როდესაც ამ პერიოდის ნამოსახლარები არაა შესწავლილი. მიუხედავად იმისა, რომ კოლხური კულტურისათვის დამახასიათებელი ნივთები საკმაოდ უხვადაა წარმოდგენილი, არ დადასტურებულა ამ კულტურის მთავარი ელემენტები: თოხი, სეგმენტისებური იარაღი და წალდი. თუმცა ეს შეიძლება იმითაც იყოს გამოწვეული, რომ მათი მიცველებულთათვის ჩატანების ტრადიცია არ არსებობდა, ან იქნებ ბორჯომის ხეობის მეურნეობის თავისებურებებითაც.

კოლხური ნივთები საკმაოდ უხვადაა წარმოდგენილი ბორჯომის ხეობის ადრეული პერიოდის (ძვ.წ. XIV-IX სს.) სამარხებშიც [დამბაშიძე ი., 1999]. ასე რომ ეს მოვლენა კოლხური კულტურისა და როგორც ო. ლორთქიფანიძე წერს: «კოლხური ეთნიკური ელემენტის ინფილტრაციით» შეიძლება ყოფილიყო გამოწვეული [ლორთქიფანიძე, 1999: 113]. ამ ვარაუდს აძლიერებს ხეობის ტოპონიმისა და ონომასტიკონიც. კერძოდ, ისეთი ტოპონიმები, როგორცაა ჩითახევი (ჭითახევი), ჭობიხევი და სხვა. განსაკუთრებით საყურადღებოა ეს უკანასკნელი (ჭობიხევი), რადგან, როგორც არნ. ჩიქობავა მიიჩნევს «ჭობ» (წაბლი) ძირიდან ნაწარმოები ყველა ტოპონიმი, გამოყოფს სამცხეში ზანური ენის უძველეს ფენას [ჩიქობავა, 1938: 167]. ეს კი აქ ზანურენოვანი მოსახლეობის ადრეულ დამკვიდრებაზე უნდა მეტყველებდეს. ამგვარი ტენდენცია როგორც ჩანს არც მომდევნო ხანაში შეცვლილა და ჩვენს საკვლევ სამაროვნებზე რკინის ფართო ათვისების ხანით დათარიღებული სამარხებიც ამის დასტურია.

რაც შეეხება ბორჯომის ხეობის ძვ.წ. VIII-VII საუკუნეების სამეურნეო ყოფას: ბრინჯაოსა და რკინის ნივთების სიუხვე მეტალურგიული ხელოვნობის მაღალგანვითარებაზე უნდა მიუთითებდეს. ასევე კარგად ყოფილა განვითარებული სამეთუნეო წარმოება. ჭურჭლის მრავალგვარობა და მრავალფეროვნება სოფლის მეურნეობის საკმაოდ მაღალ დონეზე მეტყველებს. სამწუხაროდ, ამ მასალას არ ჩატარებია მეტალოგრაფიული და პალინოლოგიური კვლევები, თორემ ამ მხრივ გაცილებით მეტი ინფორმაცია გვექნებოდა. ამასთან აღსანიშნავია ისიც, რომ ბორჯომის ხეობაშიც, ისევე როგორც სხვაგან, აშკარაა ეპოქისათვის დამახასიათებელი ტენდენცია: როგორც ლითონის ნივთების, ისე კერამიკული ჭურჭლის სერიული წარმოება და ფორმათა უნიფიკაცია. ამ პერიოდში ნაკლებად გვხვდება ისეთი დახვეწილი, მაღალმხატვრულ დონეზე დამზადებული ნივთები, როგორც ამავე სამაროვნების ადრეულ სამარხებში (ბრინჯაოს დისკოსებური გულსაკიდები, ცხოველთა პლასტიკური გამოსახულებით დამშვენებული თიხის ჭურჭელი და სხვა).

ბრინჯაოს დისკოსებური გულსაკიდები და დისკოსებურ-თავიანი საკინძები, რომლებიც ბორჯომის ხეობის სამაროვნების ადრეული სამარხებისთვისაა დამახასიათებელი, სოლარული სიმბოლიკის მატარებლად ითვლება და ზოგი მკვლევარი მზის ქურუმი ქალების ატრუბუტადაც მიიჩნევს [დამბაშიძე ი., 1999:34, 93]. მზის კულტს უკავშირებენ ე.წ. «სარკმლიან» ჭურჭელსაც [ნიორაძე, 1944: 127-128; მაკალათია 1930: 223-240]. თუ ეს მართლაც ასეა, ბორნიდელეს 23 და 25 სამარხებში აღმოჩენილი ამგვარი ჭურჭელი იქნებ იმაზე მეტყველებს, რომ სოლარულ ღვთაებათა კულტი ბორჯომის ხეობაში ძვ.წ. VIII-VII საუკუნეებშიც განაგრძობს არსებობას, მაგრამ სხვა ფორმით და სხვა საკულტო ატრიბუციით.

ბორჯომის ხეობის ძვ.წ. VIII-VII სს. დათარიღებულ სამარხებს შორის გამოირჩევა შედარებით მდიდრული სამარხებიც, სადაც სხვა სამარხებთან შედარებით გაცილებით მეტი რაოდენობის და უკეთესი ინვენტარია დადასტურებული. მაგ. ჩითახევის 32, 37, 70, ან ბორნიდელეს 8, 32, 71, 76,¹ 92 სამარხები. ეს შესაძლოა იმდროინდელ საზოგადოებაში არსებულ ქონებრივ ან იქნებ სოციალურ დიფერენციაციაზეც მეტყველებდეს.

ლიტერატურა

აბრამიშვილი რ., 1957. სამთავროს სამაროვნის გვიანბრინჯაოსა და ადრერკინის ხანის ძეგლების დათარიღებისათვის. სსმ XIX-A-XXI- B, თბილისი. 115-138.

აბრამიშვილი რ., 1961. რკინის ათვისების საკითხისათვის აღმოსავლეთ საქართველოს ტერიტორიაზე. სსმ XXIIB, თბილისი. 291-336.

ავალიშვილი გ., 1974. ქვემო ქართლი ძვ.წ. I ათასწლეულის პირველ ნახევარში. თბილისი.

ამირანაშვილი შ., 1944. ქართული ხელოვნების ისტორია. თბილისი.

აპოლონიოს როდოსელი., 1970. არგონავტიკა. თბილისი.

აფაქიძე ჯ., 2002. გვიანბრინჯაოსა და ადრერკინის ხანის კოლხური კულტურის ქრონოლოგია. დისერტაცია ისტ. მეცნ. დოქტორის სამეცნიერო ხარისხის მოსაპოვებლად. ხელნაწერი.

ბადრიაშვილი მ., 1953. არქეოლოგიური ძეგლები სოფ. სათოვლედან. სსმ XVII B. თბილისი. 232-240.

ბარამიძე მ., 1961. ბრილის აკლდამა. საქართველოში 1960 წ. ჩატარებული კვლევა-ძიების შედეგები. თბილისი. 23-24.

ბარამიძე მ., 1965. კასპის სამაროვანი. მსკა. IV. თბილისი. 31-66.

ბარამიძე მ., 1977. მერხეულის სამაროვანი. თბილისი.

ბარამიძე მ., 1998. აღმოსავლეთ შავიზღვისპირეთი. ძვ.წ. II-I ათასწლეულის პირველ ნახევარში. დისერტაცია ისტ. მეცნ. დოქტორის სამეცნიერო ხარისხის მოსაპოვებლად. ხელნაწერი.

ბაქრაძე დ., 1871. საქართველო. (პირველ რვეული). ტფილისი.

ბაქრაძე დ., 1877. საქართველო. გაზ. «ივერია». 44. ტფილისი.

ბაქრაძე დ., 1899. საქართველოს ისტორია. ტფილისი.

ბერძენიშვილი დ., 1985. ნარკვევები საქართველოს ისტორიული გეოგრაფიიდან. თბილისი.

გვეტაძე ჯ., 1976. კომერციელთა საკითხი საბჭოთა ისტორიოგრაფიაში. საისტორიო კრებული. V. თბილისი. 48-66.

გობეჯიშვილი გ., 1958. თეთრი წყაროს გათხრების ანგარიში. 1956, 1957, 1958 წ.წ. სამეცნიერო სესიის თეზისები. თბილისი. 11-12.

გობეჯიშვილი გ., 1959. განვითარებული რკინის ხანის ძეგლები რიონის სათავეებთან. საქართველოს არქეოლოგია. თბილისი. 190-206.

გობეჯიშვილი გ., 1970. გვიანი ბრინჯაოსა და ადრეული რკინის ხანა საქართველოში. სინ. ტ. 1. თბილისი. 243-311.

გოგაძე ე., ქორიძე ი., დარისპანაშვილი მ., 1980. ნოსირო-მუხურჩის ექსპედიციის 1979 წლის მუშაობის შედეგები. სსმაე. VII. თბილისი. 49-52.

გოგაძე ე., დავლიანიძე ც., ფანცხავა ლ., რამიშვილი რ. 1986. ნოსირი-მუხურჩის ექსპედიციის 1980-1981 წ.წ. მუშაობის შედეგები. სსმაე. VIII. თბილისი. 45-53.

გომელაური ნ., 2005. გვიანბრინჯაო-ადრერკინის ხანის აღმოსავლეთ საქართველოს ბრინჯაოს მცირე პლასტიკა. ავტორეფერატი. თბილისი.

დავლიანიძე ც., გოგაძე ე., 1981. გორაძირი. თბილისი.

დავლიანიძე ც., 1983. ქვემო ქართლის (თრიალეთის) კულტურა ძვ.წ. I ათასწლეულის მეორე ნახევარში.

დოლიძე ნ., 1999. ჩრდილო-დასავლეთ კოლხეთის გვიანბრინჯაო-ადრერკინის ხანის მხატვრული ნაწარმი. ლითონის სამკაული. დისერტაცია ისტორიის მეცნიერებათა კანდიდატის სამეცნიერო ხარისხის მოსაპოვებლად (ხელნაწერი).

ევლია ჩელეზი, 1971. მოგზაურობის წიგნი. თბილისი.

ვახუშტი, 1941. აღწერა სამეფოსა საქართველოსა. თბილისი.

თბილისი I, 1978. თბილისი.

თუშიშვილი ნ., 1972. მადნისჭალის სამაროვანი. თბილისი.

კალანდაძე ა., 1954. სოხუმის მთის არქეოლოგიური ძეგლები. სოხუმი.

კალანდაძე ა., 1959. გვიანი ბრინჯაოსა და ადრეული რკინის ხანის ძეგლები აღმოსავლეთ საქართველოში. საქართველოს არქეოლოგია. თბილისი. 155-189.

კახიანი კ., 1977. ღრმახვევისთავის გვიანბრინჯაო-ადრერკინის ხანის სამარხები. არქეოლოგიური ძიებანი. თბილისი. 30-37.

კახიანი კ., ლლიღვაშვილი ე., 1998. ტაშირის 5 ყორღანული სამარხი. დმანისი, I. თბილისი. 88-108.

კახიძე ა., მამულაძე ა., 2000. ჭოროხის აუზი – კოლხური კულტურის უძველესი კერა. ბათუმი.

კვიციანი რ., 1999. დაკრძალვის წესი ბორჯომის ხეობაში ძვ.წ. VIII-VI საუკუნეებში. ძიებანი. 4. თბილისი. 37-43.

კვიციანია გ., 1985. კიმერიელების მიერ მეოტიდა-კოლხეთის გზის გამოყენების შესაძლებლობის საკითხისათვის. საქართველოს არქეოლოგიის საკითხები. თბილისი. 111-122.

ლიჩელი ვ., 1999. ეთნოკულტურული ინოვაციები. ძვ.წ. II-I ათასწლეულების სამხრეთ საქართველოში ქუთაისური საუბრები VI. ქუთაისი. 106-107.

ლომთათიძე გ., 1974. ბრინჯაოს სატევრები და მახვილები სამთავროს უძველეს სამარხებში. თბილისი.

ლორთქიფანიძე ო., 1986. არგონავტიკა და ძველი კოლხეთი. თბილისი.

ლორთქიფანიძე ო., 1999. ეთნოკულტურული სისტემის განვითარების დინამიკა დასავლეთ საქართველოში ძვ.წ. II ათასწლეულის მეორე ნახევარსა და I ათასწლეულის პირველ ნახევარში. ქუთაისური საუბრები VI. ქუთაისი. 111-113.

ლორთქიფანიძე ო., 2001. «განძები» კოლხურ ბრინჯაოს კულტურაში (ფუნქციის, დეფენიციისა და კულტურულ-სოციოლოგიური ინტერპრეტაციის ცდა). კავკასია. ნეოლით ბრინჯაოს ხანის არქეოლოგიის საკითხები. თბილისი. 178-188.

მაკალათია ს., 1930. ფლავისმანის ნეკროპოლი. სსმმ. V. თბილისი. 223-240.

მაკალათია ს., 1948. დვანის ნეკროპოლის არქეოლოგიური გათხრები. თბილისი.

მარუაშვილი ლ., 1965. საქართველოს ფიზიკური გეოგრაფია. ნაწ. 2. თბილისი.

მელიქიძე ს., 2000. ბორჯომის ხეობის იოკონიმები. მესხეთი. ისტორია და თანამედროვეობა. ახალციხე. 228-235.

მელიქიშვილი გ., 1951. ურარტუ. თბილისი.

მელიქიშვილი გ., 1965. საქართველოს, კავკასიისა და მახლობელი აღმოსავლეთის უძველესი მოსახლეობის საკითხისათვის. თბილისი.

მელიქიშვილი გ., 1970. ქართველები და მათი წარმომავლობა. სინ. ტ. 1. თბილისი. 312-357.

მენაბდე მ., დავლიანიძე ც., 1968. თრიალეთის სამაროვნები. თბილისი.

მიქელაძე თ., 1974. მიეზანი კოლხეთისა და სამხრეთ-აღმოსავლეთ შავიზღვისპირეთის უძველესი მოსახლეობის ისტორიიდან. თბილისი.

მიქელაძე თ., 1985. კოლხეთის ადრერკინის ხანის სამაროვნები. თბილისი.

მუსხელიშვილი დ., 1978. ხოვლეს ნამოსახლარის არქეოლოგიური მასალა. თბილისი.

მცხეთა I, 1955. თბილისი.

მცხეთა V, 1981. თბილისი.

მცხეთა VI, 1982. თბილისი.

მცხეთა VII, 1985. თბილისი.

ნასიძე გ., 1990. თორის ქვეყნის არქეოლოგიური ექსპედიციის 1989 წლის ანგარიში (ხელნაწერი).

ნასიძე გ., 1991. თორის ქვეყნის არქეოლოგიური ექსპედიციის 1990 წლის მუშაობის ანგარიში (ხელნაწერი).

ნიკოლაიშვილი ვ., გავაშელი ე., 2007. ნარეკვავის არქეოლოგიური ძეგლები. თბილისი.

ნიორაძე გ., 1931. ზემო ავჭალის სამარე. სსმმ. VI. თბილისი. 139-228.

ნიორაძე გ., 1944. არქეოლოგიური დაზვერვები მტკვრის ხეობაში. სსმმ. XIII-B. თბილისი. 19-214.

ნიორაძე გ., 1947. დმანისის ნეკროპოლი და მისი ზოგიერთი თავისებურება. სსმმ. XIV-B. თბილისი. 1-66.

ნიორაძე გ., 1948. ქვიშარის არქეოლოგიური ძეგლები. სსმმ. XI-B. თბილისი. 1-22.

ოქროპირიძე ნ., 1951. თავხვია საკინძები სამთავროს ორმოსამარხებიდან. მსკი. თბილისი. 141-152.

ოქროპირიძე ნ., 1964. ნარეკვავის სამაროვანი. საქ. სსრ. მეცნ. აკად. ივ. ჯავახიშვილის სახ. ისტორიის ინსტიტუტის შრომები. ტ. VII. თბილისი. 195-220.

ოქროპირიძე ნ., 1965. მუხრანის ველის არქეოლოგიური ძეგლები. მსკა IV. თბილისი. 15-28.

ოქროპირიძე ნ., ბარამიძე მ., 1974. პალურის სამძლე. მსკა VI. თბილისი. 96-123.

პაპუაშვილი რ., 1998. გვიანბრინჯაო-ადრერკინის ხანის ცენტრალური კოლხეთის სამარხ ორმოთა ფარდობითი ქრონოლოგიისათვის. საბრძოლო იარაღის მიხედვით. დისერტაცია ისტ. მეცნ. კანდიდატის სამეცნიერო ხარისხის მოსაპოვებლად. ხელნაწერი.

პაპუაშვილი რ., 1999. ერგეტის სამაროვნები. სამეგრელო, კოლხეთი, ოდიში. ზუგდიდი. 317-321.

პაპუაშვილი რ., 2000. გვიანბრინჯაო-ადრერკინის ხანის ცენტრალური კოლხეთის სამაროვანთა აგებულებისათვის. ძიებანი 5. თბილისი. 55-64.

პაპუაშვილი რ., ესებუა თ., 2000. ცაიშის სამაროვნები. ძიებანი 10. თბილისი. 49-50.

რამიშვილი ა., 1974. კოლხეთის მატერიალური კულტურის ისტორიიდან. ბათუმი.

რამიშვილი ა., 1998. შიდა ქართლის ბრინჯაოს ხანის ფინალური სტადიის არქეოლოგიის პრობლემები. დისერტაცია ისტ. მეცნ. დოქტორის სამეცნ. ხარისხის მოსაპოვებლად. ხელნაწერი.

რამიშვილი ა., 2001. კოლხური და შიდა ქართლური კულტურების ურთიერთობის საკითხები. კავკასია. ნეოლით-ბრინჯაოს ხანის არქეოლოგიის საკითხები. თბილისი. 156-158.

რამიშვილი ა., 2004. ბრინჯაოს ხანის არქეოლოგიური ძეგლები წაღვლში. თბილისი.

რამიშვილი რ., ჯორბენაძე ბ., 1964. ერწოს ველის დაზვერვითი არქეოლოგიური ექსპედიციის მუშაობის ანგარიში. XII სამეცნიერო სესია (მოხსენებათა ანოტაციები). ძვ. წ. VIII-VII ს.ს. თბილისი. 19-20.

სახაროვა ლ., 1973. უძველესი საბრძოლო იარაღის ისტორიისათვის. მაცნე. 1973. 3. თბილისი. 82-94.

სახაროვა ლ., 2001. ბრინჯაოს ცულების ერთი ჯგუფების შესახებ ნეოლით-ბრინჯაოს ხანის არქეოლოგიის საკითხები. თბილისი. 171-172.

სულავა ნ., 2000. სამთავროს სამაროვნის ფიბულიანი სამარხების დათარიღებისათვის. ძიებანი 5.. თბილისი. 65-72

სულავა ნ., 2006. კავკასიის ფიბულები. დისერტაცია ისტ. მეცნ. დოქტორის სამეცნიერო ხარისხის მოსაპოვებლად. ხელნაწერი.

ურუშაძე ა., 1964. ძველი კოლხეთი არგონავტების თქმულებაში. თბილისი.

ფანცხავა ლ., 1988. კოლხური კულტურის მხატვრული ხელოსნობის ძეგლები. თბილისი.

ფანცხავა ლ., მაისურაძე ბ., 2001. ბრინჯაოს ანთროპომორფული ფიგურები შილდის სამლოცველოდან. კავკასია. ნეოლით-ბრინჯაოს ხანის არქეოლოგიის საკითხები. თბილისი. 147-152.

ფიცხელაური კ., 1959. გვიანბრინჯაოს ხანის სამაროვანი სოფ. გულგულიდან. მსკა II. თბილისი. 139-147.

ფიცხელაური კ., 1973. აღმოსავლეთ საქართველოს ტომთა ისტორიის ძირითადი პრობლემები. თბილისი.

ფიცხელაური კ., 2008. ცენტრალურამიერკავკასიური არქეოლოგიური კულტურა. თბილისი.

ქართული ენის განმარტებითი ლექსიკონი. ტ. I. 1950. თბილისი.

ქართული ენის განმარტებითი ლექსიკონი. ტ. IV. 1955. თბილისი.

ქორიძე დ., 1955. თბილისის არქეოლოგიური ძეგლები. ნაწ. 1. თბილისი.

ქორიძე დ., 1958. თბილისის არქეოლოგიური ძეგლები. ნაწ. 2. თბილისი.

ქორიძე დ., 1961. შემთხვევითი არქეოლოგიური აღმოჩენა სოფ. კურზუში. სსმმ. XXII-B. თბილისი. 55-70.

ქორიძე დ., 1965. კოლხური კულტურის ისტორიისათვის. თბილისი.

ქორიძე დ., 1969. საქართველოს ტერიტორიაზე მოპოვებული ბრტყელი ცულების კლასიფიკაცია და გენეზისის საკითხისათვის. სსმმ. XXVIII-B. თბილისი. . 5-28.

ღამბაშიძე ი., 1999. სამცხე ძვ.წ. II ათასწლეულის შუა ხანებში (ბორჯომის ხეობის მასალების მიხედვით). სადისერტაციო ნაშრომი ისტ. მეცნ. კანდიდატის სამეცნ. ხარისხის მოსაპოვებლად. ხელნაწერი.

ღამბაშიძე ო., 1963. თხმორის განძი. თბილისი.

ღამბაშიძე ო., 1971. მესხეთ-ჯავახეთის ექსპედიციის 1970 წლის ანგარიში (ხელნაწერი).

ღამბაშიძე ო., 1973. მესხეთ-ჯავახეთის ექსპედიციის 1972 წლის ანგარიში (ხელნაწერი).

ღამბაშიძე ო., ართილაყვა ვ., 1974. მესხეთ-ჯავახეთის არქეოლოგიური ექსპედიციის 1973 წლის მუშაობის ანგარიში. ხელნაწერი.

ღამბაშიძე ო., 1975. მესხეთ-ჯავახეთის არქეოლოგიური ექსპედიციის 1974 წლის ანგარიში. ხელნაწერი.

ღამბაშიძე ო., ართილაყვა ვ., 1976. მესხეთ-ჯავახეთის არქეოლოგიური ექსპედიციის 1975 წლის მუშაობის ანგარიში. ხელნაწერი.

ღამბაშიძე ო., 1983. ახალი მასალები სამცხე-ჯავახეთიდან წინააზია-ეგეოსურ სამყაროსთან ურთიერთობის საკითხისათვის ძმ. 63. თბილისი. 11-16.

ღამბაშიძე ო., 1984. მესხეთ-ჯავახეთის არქეოლოგიური ექსპედიციის 1983 წლის მუშაობის ანგარიში. ხელნაწერი.

ღამბაშიძე ო., ღამბაშიძე ი., კვიციანი რ., 1984. მესხეთ-ჯავახეთის არქეოლოგიური ექსპედიციის მუშაობის ანგარიში (1984 წ.) ხელნაწერი.

ღამბაშიძე ო., ღამბაშიძე ი., კვიციანი რ., 1987. მესხეთ-ჯავახეთის არქეოლოგიური ექსპედიციის 1986 წლის მუშაობის ანგარიში ხელნაწერი.

ღამბაშიძე ო. ღამბაშიძე ი., 1987. ახალი არქეოლოგიური მასალები სამცხე-ჯავახეთიდან. ძმ. 4. თბილისი. 36-43.

ღამბაშიძე ო., ღამბაშიძე ი., კვიციანი რ. 2000. არქეოლოგიური კვლევა-ძიება სოფ. საროში. ასპინძა. სამცხისა და ჯავახეთის საზღვარზე. ხალციხე. 115-183.

ჩართოლანი შ., 1968. ლარილარის სამაროვანი. კავკასიისა და მახლობელი აღმოსავლეთის ისტორიის საკითხები. თბილისი. 302-319.

ჩიქობავა ა., 1938. ჭანურ-მეგრულ-ქართული შედარებითი ლექსიკონი. ტფილისი.

ჩუბინიშვილი ნ., 1987. ცენტრალური კოლხეთის სამაროვნების შესწავლისათვის. ძმ. 3. თბილისი. 45-48.

ჩუბინიშვილი ტ., 1963. ამირანის გორა. თბილისი.

ჩუბინიშვილი ტ., 1950. გოსტიბეს ხეობის არქეოლოგიური ძეგლები. სსმმ. XVI- . თბილისი. 9-34.

ჩუბინიშვილი ტ., ღამბაშიძე ო., 1965. მესხეთ-ჯავახეთის 1964 წლის საველე მუშაობის შედეგები. XIV სამეცნიერო სესია, მიძღვნილი 1964 წლის საველე-არქეოლოგიური კვლევა-ძიების შედეგებისადმი. თბილისი. 8-11.

წითლანაძე ლ. 1963. ყაზბეგის განძის ზოგიერთი საკითხისთვის. მსკა. III თბილისი. 39-58.

ჭანიშვილი თ., 2005. ზარაკების ტიპოლოგიურ-ქრონოლოგიური საკითხები აღმოსავლეთ საქართველოს არქეოლოგიური მასალის მიხედვით. იბერია-კოლხეთი 75. თბილისი. 19-29.

ჭანიშვილი თ., 2007. ზარაკების ტიპოლოგია-ქრონოლოგიის საკითხები დასავლეთ საქართველოს არქეოლოგიური მასალის მიხედვით. იბერია-კოლხეთი. 3. თბილისი. 97-108.

ხაზარაძე ნ., 1962ა. ფრიგიის უძველესი ისტორიის საკითხი. კააკ. II. თბილისი. 44-64.

ხაზარაძე ნ., 1962ბ. გორდიონის ყორღანული სამარხები. კააკ. II. თბილისი. 255-264.

ხაზარაძე ნ., 1984. საქართველოს ძველი ისტორიის ეთნო-პოლიტიკური პრობლემები (მოსხები). თბილისი.

ჯავახიშვილი ა., ჩუბინიშვილი ტ., 1959. უდის განძი. სხ. 4. თბილისი. 59-62.

ჯავახიშვილი ივ., 1979. ქართველი ერის ისტორია. ტ. 1. თბილისი.

ჯავახიშვილი გ., 1984. ანთროპომორფული პლასტიკა წარმართული ხანის საქართველოში. თბილისი.

ჯანაშვილი მ., 1996. საქართველოს ისტორია. ტ. 1. ტფილისი.

ჯანაშია ს., 1952. შრომები. ტ. II. თბილისი.

ჯაფარიძე ო., 1950. კოლხური ცული. სსმმ. XVI . თბილისი. 35-89.

ჯაფარიძე ო., 1957. არქეოლოგიური გათხრები სოფ. ოჭორაში. თსუ შრომები. ტ. 65. თბილისი. 182-216.

ჯაფარიძე ო., 2003. საქართველოს ისტორიის სათავეებთან. პირველყოფილი ეპოქა. თბილისი.

Абрамишвили Р., 1976. Археологические исследования на новострой-ках Грузинской ССР. Тбилиси. 23-29.

Абрамишвили Р., Кахиани К., Гоциридзе Д., 1976. Грмахевиставские селища и могильники. Паи в 1975 г. Тбилиси. 20-26.

Абрамишвили Р., Бохочадзе А., Квижинадзе К., Мирцхулава Г., Николайшвили В., Рамишвили А., 1971. Археологические раскопки в Дигомском ущелье. АО 1970. Москва. 371-372.

Алексеева Е., 1971. Древняя и средневековая история Карчаево-Черкессии. Москва.

Асланов Г., Ваидов Р., Ионе Г., 1959. Древний Мингечаур (Эпохи энеолита и бронзы). Баку.

Батчаев В., Бетрозов Р., Нагоев А., 1979. Курганы скифского времени у села Нартан. Тезисы докладов IX Крупновских чтений. Элиста. 29-31.

Блек В., 1981. Стилистическая общность пластики Южного Кавказа и Хетто-Хуритского Круга эпохи бронзы и раннего железа. Культурные взаимосвязи периодов Средней Азии и Кавказа с окружающим миром в древности и Средневековье. Москва. 20-22.

Гамбашидзе О., Квижинадзе К., 1982. Отчет Месхет-Джавахетской археологической экспедиции. Паи в 1979. Тбилиси. . 57-62.

Гамбашидзе О., Гамбашидзе И., 1987. Месхет-Джавахетская экспедиция. Паи в 1984-1985 гг. Тбилиси. 28-32.

Георгиев В., 1960. Передвижение смычных согласных в армянском языке и вопросы этногенеза армян. ВЯ. №5. Москва. 31-48.

Гернес М., 1914. Культура доисторического прошлого Бронзового века. Ч. II. Москва.

Гогадзе Е., 1984. К вопросу о хронологической периодизации памятников Колхидской культуры. ssmm. XXXVII В. Tbilisi.

Даудов О. 1974., Культура Дагестана. Эпоха раннего железа. Махачкала.

Девежян С., 1981. Лори-берд I. Ереван.

Джанашия Н., 1960. Статьи по этнографии Абхазии. Сухуми.

Джапаридзе О., 1953. Бронзовые топоры Западной Грузии. СА. XVIII. Москва. 281-310.

Дьяконов И., 1968. Предыстория армянского народа. Ереван.

Еремян С., 1952. К вопросу об этногенезе армян. ВИ. № 7. Москва. 25-78.

Есяян С., 1976. Древняя культура племен Северо-Восточной Армении. Ереван.

Есяян С., Мнацаканян О., 1970. Находки новых бронзовых статуэток в Армении. СА № 2.. Москва. 157-168

Захаров А., 1928. Кавказ, Малая Азия и Эгейский мир. ТСА. Т. II. Москва. 34-35.

Званба С., 1955. Этнографические этюды. Сухуми.

Ивановский А., 1911. По Закавказью. МАК. Вып. VI. Санкт-Петербург.

Иващенко М., 1935. Исследование архаических памятников материальной культуры в Абхазии. Тбилиси.

Иналифа Ш., 1965. Абхазия. Сухуми.

Ипполитов А., 1868. Этнографические очерки Аргунского округа. Сборник сведений о Кавказских горцах. Тифлис. 49-52.

Капанян Г., 1948. Хаиаса – Колыбель армян. Этногенез армян и их начальная история. Ереван.

Каталог 1964а. Каталог археологических предметов Дилижанского краеведческого музея. 1964. Ереван.

Каталог 1964б. Каталог экспонатов. Музей истории. Ереван.

Квирквелия Г., 1981. Материальная культура северо-западной Колхиды в VIII-Vвв. до н.э. (Автореферат кандидатской диссертации). Тбилиси.

Козенкова В., 1982 а. Обряд кремации в Кобанской культуре Кавказа. СА 1982. № 3. Москва. 15-83.

Козенкова В., 1982 б. Типология и хронологическая классификация предметов Кобанской культуры (Восточный вариант). Археология СССР. Свод археологических источников. Москва.

Кривицкий В., Нечаева Л., Членова Н., 1976. Исследование крематория эпохи поздней бронзы в Северной Осетии. АО. 1975. Москва. 131.

Кривицкий В., Нечаева Л., Членова Н., 1978 а. Этнические и социальные черты населения, оставившего Верхняя Рухта (Северная Осетия). Краткое содержание докладов Среднеазиатско-Кавказских чтений. Ленинград. 20-22.

Кривицкий В., Нечаева Л., Членова Н., 1978 б. Крематории могильника Верхняя Рухта в Северной Осетии. Тезисы докладов VIII. Крупновские чтения. Нальчик. 24-27.

Крупнов Е., 1960. Древняя история Северного Кавказа. Москва.

Куфтин Б., 1941. Археологические раскопки в Триалети. Т. 1. Тбилиси.

Куфтин Б., 1944. Урартский колумбарий у подошвы Арарата и Куро-Аракский энеолит. Тбилиси.

Куфтин Б., 1949 а. Археологическая маршрутная экспедиция в Южно-Осетию и Имеретию. Тбилиси.

Куфтин Б., 1949 б. Материалы к археологии Колхиды. Т. 1. Тбилиси.

Куфтин Б., 1950. Материалы к археологии Колхиды. Т. 2. Тбилиси.

Латышев В., 1886. Известия древних писателей греческих и римских о Скифии и Кавказе. I. Санкт-Петербург.

Лемлеин Г., 1951. Каменные бусы Самтаврского некрополя. *mski. nakv.* 29. Tbilisi. 183-210.

Мамонтов В., 1980. О погребениях позднего этапа срубной культуры в Нижнем Поволжье и Волго-Донском междуречье. СА №1. Москва. 170-177.

Мартirosян А., 1954. Раскопки в Головино. Ереван.

Мартirosян А., 1964. Армения в эпоху бронзы и раннего железа.

Марковин В., 1986. Культурная пластика Кавказа. Новое в археологии Кавказа. Москва. 74-124.

Матье М., 1956. Древнеегипетские мифы. Москва-Ленинград.

Меликишвили Г., 1954. Наири-Урарту. Тбилиси

Меликишвили Г., 1959. К истории древней Грузии. Тбилиси.

Менабде М., 1973. Триалети в эпоху поздней бронзы и раннего железа (XIV-VI в.в. до н.э.). Автореферат. Тбилиси.

Микеладзе Т., 1982. Основные результаты полевых исследований Колхидской археологической экспедиции. Паи в 1980 году. Тбилиси. 31-35.

Микеладзе Т., 1990. К археологии Колхиды. Тбилиси.

Насидзе Г., Личели В., 1987. Об ареале колхидской культуры. Причерноморье в VIII-V вв. до н.э. Тбилиси. 220-221.

Ниорадзе Г., 2006. Могильник «стеклянного завода». dmanisi V. Tbilisi. 15-24.

Отращенко Б., 1976. Погребения с трупосожжением у племен срубной культуры Нижнего Поволжья. Энеолит и Бронзовый век Украины. Киев. 181-199.

Пантюхов П., 1896. О пещерах и позднейших жилищах на Кавказе. Тифлис.

Пиотровский Б., 1949. Археология Закавказья. Ленинград.

Пиотровский Б., 1950. Кармир-блур. Т. 1. Ереван.

Пиотровский Б., 1952. Кармир-блур. Т. 2. Ереван.

Пиотровский Б., 1959. Ванское царство. Ереван.

Пицхелаури К., 1979. Восточная Грузия в конце Бронзового века. Тбилиси.

Погребальный обряд племен Северной и Средней Европы в I тысяче-летию до н.э., (ред.В. Седов). 1974. Москва.

Погребова М., 1965. Вооружение и войско Центрального и Восточного Закавказья в эпоху поздней бронзы и раннего железа. Автореферат канд. диссертации. Москва.

Погребова М., 1969. Железные топоры скифского типа в Закавказье. СА. 1969. № 2. Москва. . 179-188.

Погребова М., 1977. Иран и Закавказье в раннем железном веке. Москва.

Погребова М., 1984. Закавказье и его связи с Передней Азией в скифские времена. Москва.

Рамишвили А., 1995. Археологические раскопки в Хашурском районе. Паи. 69-74. Тбилиси. Табл. 102-117.

Рамишвили А., 1997. Раскопки в селе Нацаргора (Хашурский район). Паи в 1988 году. 40-44. Тбилиси. Табл. 33-38.

Смирнов К., 1957. О погребениях с конями и трупосожжениях эпохи бронзы в Нижнем Поволжье. СА. XXVII. Москва. 209-218.

Тереножкин А., 1976. Киммерийцы. Киев.

Техов Б., 1972. Очерки древней истории и археологии Юго-Осетии. Тбилиси.

Техов Б., 1977. Центральный Кавказ. VII-VI вв. до н.э. Москва.

Техов Б., 1980 а. Скифы и Центральный Кавказ в VII-VI вв. до н.э. Москва.

Техов Б., 1980 б. Тлийский могильник. Т. 1. Тбилиси.

Техов Б., 1981. Тлийский могильник. Т. 2. Тбилиси.

Техов Б., 1985. Тлийский могильник. Т. 3. Тбилиси.

Трапш М., 1954. Новая археологическая находка в Абхазии. Ксиимк. вып. 53. Москва. 139-142.

Трапш М., 1969. Труды. Т. 2. Сухуми.

Трапш М., 1970. Труды. Т. 1. Сухуми.

Трубникова Н., 1947. К вопросу о назначении кобанских «сечок». Ксиимк. XVIII. Москва. 49-53.

Тушишвили Н., 1980. Результаты работ археологической экспедиции Алгетского ущелья. Паи в 1978 году. Тбилиси. 89-101.

Тушишвили Н., Амиранашвили Д., 1982. Итоги работ Алгетской археологической экспедиции. Паи в 1970 году. Тбилиси. . 23-29.

Тушишвили Н., Амиранашвили Д., 1987. Археологическая экспедиция Алгетского ущелья. ПАИ в 1984-1985гг. Тбилиси. 17-28.

Уваров А., 1887. К какому заключению о бронзовом периоде приводят сведения о находках бронзовых предметов на Кавказе. Труды V AC в Тифлисе. 1981 г. Москва. Приложение 1-9.

Уварова П. 1900. Могильники Северного Кавказа. Материалы по археологии Кавказа. Вып. VIII. Москва. 3-96.

Хачатрян Т., 1963. Материальная культура Древнего Артика. Ереван.

Хаханов А. 1903. Древнейшие пределы расселения грузин по Малой Азии. Отдельный отп. из Записок Кавк. Отд. Имп. Русск. Геогр. Общ. кн. XXII. вып.6-ой.Тифлис.

Хоштария Н., 1941. Чкороцку-могильник с трупосожжением (захоро-нение в урнах) и остатки поселений. mski. II navv. Tbilisi. 67-92.

Хоштария Н., 1955. Археологические исследования Уреки. mska. t. I. Tbilisi. 25-72.

Barnett R. 1967. Phrygia and the Peoples of Anatolia in the Aeron Age. CAM. II. XXV. 3-41.

Lordkipanidze O., 2000. The Golden Eleece mict h Eahemeristic. Explantation and Archeolgy jurnal of Archeology. 2000. #1. Oxford. 1-29.

Snodgrass A., 1964. Early Greek Armou and Weapons from the end of the Bronze Ageto. 600 b.e. Edinburg.

Zakharov A., 1993. Antropomorpchic bronze statuettes Material for the archeology of the Caucasus. Swaitowit. 15.

Blinkeberg C., 1926. Fibules greques et orientales, Det Klg. Danske Videnskabernes, Historisk-bilogiske Meddeleseer, XIII, Kobenhavn. 5-26.

Goetze A., 1936. Heithiter Ghurriter und Assyrer. Oslo.

Goetze A., 1957. Kulturgeshichte des Altch Orients. Kleinaisen. München.

Kretschmer P., 1986. Einleitung in die Geschichte der Griechischen Sprache. Gottingen.

Motzenbäcker I., 1997. "Fremdlinge in Mescheti?". EA. Band 3. Berlin. 330-351.

Unterwegs zum golden Vlies archeologische Funde aus Georgien, 1995 – Saarbrücken.

Morgan J. de., 1889. Mission scientibique au Caucase. Etudes archeologiques – historiques. t. 1. Paris. 179-181.

Mourier J., 1887. Archeologie au Caucase. Paris.

Rostovzeff M., 1931. Dieux et chevaux. A propos de quelques bronze d'Anotolie de Suzie at Armenie Syria. vol. XII. Paris. 55-57.

Tallgren A. 1912. Die Kurferner Flachhäxte mit seitlichen Zäpfen. "Finsk. Forn. Tidskribt" XXVI. 24. Helsingfors.

შემოკლებათა განმარტებები

კაკ – კავკასიურ-ახლოაღმოსავლური კრებული.

მსკა – მასალები საქართველოსა და კავკასიის არქეოლოგიაში.

მსკი – მასალები საქართველოსა და კავკასიის ისტორიაში.

სა – საქართველოს არქეოლოგია.

სინ – საქართველოს ისტორიის ნარკვევები.

სსმაე – საქართველოს სახელმწიფო მუზეუმის არქეოლოგიური ექსპედიციები.

სხ – საბჭოთა ხელოვნება.

ძიებანი – ძიებანი საქართველოს არქეოლოგიაში

ძმ – ძეგლის მეგობარი.

АО – Археологические открытия.

ВИ – Вопросы истории.

ВЯ – Вопросы языковедения.

КСИИМК – Краткие сообщения о докладах и полевых исследованиях
Института Истории и материальной культуры АН СССР.

МАК – Материалы по археологии Кавказа.

ПАИ – Полевые археологические исследования.

ТСА – Труды секции археологии Института археологии и
искусствознания РАНИОН - Российской ассоциации научно-
исследовательских институтов общественных наук.

СА – Советская археология

САМ – Cambridge Ancient History

ЕА – Eurasia antiqua.

ტაბულების აღწერილობა

- I. ბორჯომის რაიონის არქეოლოგიური რუკა:
 1. **ბაკურიანი.** (ბოტანიკური ბაღი). გვიანბრინჯაოს ხანის ნამოსახლარი.
 2. **ბალანთა.** (ოქროსქვავის მღვიმე). ადრებრინჯაოს ხანის კულტურული ფენა. გვიანბრინჯაოს ხანის ნივთების კოლექცია.
 3. **ბოზათხევი.** (სოფ. ჭობისხევის მახლობლად) გვიანბრინჯაოს ხანის კენოტაფი. ანტიკური ხანის ნამოსახლარი.
 4. **ბორნიღელე.** გვიანბრინჯაო-ადრერკინის ხანის სამაროვანი .
 5. **ბორჯომი.** (ძველი აბანო). გვიანბრინჯაოს ხანის ნივთების კოლექცია.
 6. **ბორჯომი.** (პარკი). ახ. წ. I ს. აბაზანის ნაშთი.
 7. **გომნა.** (ყვერბილი). გვიანბრინჯაო-ადრერკინის ხანის სამაროვანი.
 8. **ღვირი.** სამარხი-ქვაყუთი. (პერიოდი დაუდგენელია).
 9. **ღვირი.** (სილის ხევი). ადრესამიწათმოქმედო კულტურის ხანის კერამიკული ჭურჭლისა და ძვ.წ. VIII-VI სს. ნივთების კოლექცია.
 10. **დიდ ცემი.** (საჯვარე, ნაქერალა). ბრინჯაოს ხანის ნივთების კოლექცია.
 11. **ვარდევანი.** ძვ.წ. VIII-VI სს. სამაროვანი.
 12. **თავკვეთილი.** შუაბრინჯაოს ხანის ყორღანული სამარხები.
 13. **თელოვანი.** ბრინჯაოს ხანის ნივთების კოლექცია.
 14. **თისელის სერი.** ადრებრინჯაოს ხანის ნამოსახლარი და სამაროვანი.

15. თოფი-ოლი. შუაბრინჯაოს ხანის ყორღანული სამარხი და კულტურული ფენა.
16. კვირაცხოველი. (სათიხის დელე). გვიანბრინჯაო-ადრერკინის ხანის სამაროვანი.
17. კვირიკიანი. (სოფ. ჭობისხევი). გვიანბრინჯაო – ადრერკინის ხანის კულტურული ფენა.
18. კოდიანი. შუაბრინჯაოს ხანის ყორღანული სამარხი.
19. ლარები. ახ.წ. I საუკუნის სპილენძის, ვერცხლის და თიხის ჭურჭლის კოლექცია.
20. მაჭარწყალი. გვიანბრინჯაო-ადრერკინის ხანის სამაროვანი.
21. მზეთამზე. ადრერკინის, გვიანბრინჯაო-ადრერკინის და ანტიკური ხანის სამაროვანი.
22. მიტარბი. გვიანბრინჯაოს ხანის ნივთების კოლექცია.
23. მოლითი (ციხე). კრემაციული ურნები. (სავარაუდოდ ძვ.წ. VIII-V სს.).
24. მოლითი. (ჯალილი). ბრინჯაოს ხანის ყორღანი და ნაგებობები.
25. მოლითი. შუაბრინჯაოს ხანის ყორღანული სამარხები.
26. რველი. (ბანისხევი). გვიანბრინჯაო-ადრერკინის და აქემენიდური ხანის სამაროვანი.
27. სათიხე. სამეთუნეო სახელოსნოს ნაშთი.
28. საკირე. (სანაცრეები). ელინისტური ხანის სამაროვანი.
29. საკირე. გვიანბრინჯაოს ხანის ნამოსხლარი და სამაროვანი.
30. საკოჭავი. (ბაკურიანის ანდეზიტი) ქვის, ბრინჯაოს და ანტიკური ხანის კულტურული ფენები. ქვისა და მეტალურგიული სახელოსნოების ნაშთები.
31. სლესის ციხე. სამარხი-ქვაყუთები (პერიოდი დაუდგენელია).
32. ტაბაწყური. შუაბრინჯაოს ხანის ყორღანული სამარხები და დიდი რაოდენობით (112 კგ.) ბრინჯაოს წიდა.

33. ტიმოთესუბანი. (ქვევრების სერი). ანტიკური ხანის ორმოსამარხი, პართიის მეფის ოროდ II-ის მონეტით.
34. ქვაბისხევი. გვიანბრინჯაოს ხანის კრემაციული ურნა-ქოთნები და ბრინჯაოს ნივთების და თიხის ჭურჭლის კოლექცია.
35. ქურუხეთი. (ჭობისხევი). ანტიკური ხანის ნაგებობები და კულტურული ფენა.
36. ქციის მინდორი. (სოფ. ტაბაწყურთან). ძვ.წ. VII-V სს. ნამოსახლარი.
37. ლიტორას მიწები. შუაბრინჯაოს ხანის სამარხი.
38. ყვობისი. ბრინჯაოს ხანის ნივთების კოლექცია.
39. ჩითახევი. (ჩითახევის მიწები). ადრებრინჯაოს და გვიანბრინჯაო-ადრერკინის ხანის სამაროვანი.
40. ცემი. ბრინჯაოს ხანის ნივთების კოლექცია.
41. წაღვერი. ბრინჯაოს ხანის ნამოსახლარი, სამაროვანი და მეტალურგიული სახელოსნო.
- II. ჩითახევის სამაროვნის საერთო გეგმა. 1972 წ.
- III. ბორნიღელეს სამაროვნის საერთო გეგმა.
- IV. ჩითახევის 73 სამარხი.
- V. ჩითახევის 70 სამარხი.
- VI. ჩითახევის 18 სამარხი.
- VII. ჩითახევის 33 სამარხი (ქვაყრილი).
- VIII. 1. ჩითახევის 21 სამარხის აღმოსავლეთ კედელი.
2. ბორნიღელეს 91 სამარხი კრემაციული ურნა.
- IX. ჩითახევის 86 სამარხი.
- X. 1. ბორნიღელეს 21 სამარხი. 2. ბორნიღელეს 26 კრემაციული სამარხი. 3. ჩითახევის 93 სამარხი. 4. ბორნიღელეს 78 სამარხი.
- XI. ჩითახევის 2 სამარხი.
- XII. ჩითახევის 76¹ სამარხი.
- XIII. 1. «ბიმეტალური» მახვილი ბორნიღელეს 8 სამარხიდან.

2. მახვილი ჩითახევის 22 სამარხიდან.
 3. ბრინჯაოს ქარქაში ჩითახევის 22 სამარხიდან.
- XIV. 1. ბრინჯაოს სატევარი ბორნიღელეს 4 სამარხიდან.
2. ბრინჯაოს სატევარი ბორნიღელეს 23 სამარხიდან.
 3. ბრინჯაოს სატევარი ჩითახევის 85 სამარხიდან.
 4. რკინის სატევარი კვირაცხოვლის 55 სამარხიდან.
 5. რკინის სატევარი ჩითახევის 70 სამარხიდან.
- XV. 1. რკინის სატევარი კვირაცხოვლის 29 სამარხიდან.
2. რკინის სატევარი კვირაცხოვლის 31 სამარხიდან.
 3. რკინის სატევარი ჩითახევის 70 სამარხიდან.
 4. რკინის სატევარი ჩითახევის 73 სამარხიდან.
 5. რკინის სატევარი ჩითახევის 32 სამარხიდან.
 6. «ბიმეტალური» სატევარი ჩითახევის 26 სამარხიდან.
- XVI. 1. ბრინჯაოს ხელშუბისპირი ბორნიღელეს 71 სამარხიდან.
2. რკინის შუბისპირი ბორნიღელეს 71 სამარხიდან.
 3. რკინის შუბისპირი ბორნიღელეს 92 სამარხიდან.
 4. რკინის შუბისპირი ჩითახევის 70 სამარხიდან.
 5. ბრინჯაოს შუბისპირი ბორნიღელეს 8 სამარხიდან.
- XVII. 1. რკინის შუბისპირი კვირაცხოვლის 29 სამარხიდან.
2. რკინის შუბისპირი ბორნიღელეს 32 სამარხიდან.
 3. რკინის შუბისპირი ჩითახევის 32 სამარხიდან.
 4. რკინის შუბისპირი ჩითახევის 32 სამარხიდან.
 5. რკინის შუბისპირი კვირაცხოვლის 29 სამარხიდან.
- XVIII. 1. რკინის შუბისპირი ჩითახევის 29 სამარხიდან.
2. რკინის შუბისპირი ბორნიღელეს 4 სამარხიდან.
 3. რკინის შუბისპირი ბორნიღელეს 32 სამარხიდან.
 4. ბრინჯაოს შუბისპირი ბორნიღელეს 8 სამარხიდან.
 5. ბრინჯაოს შუბისპირის გრავირებული მასრა ბორნიღელეს 8 სამარხიდან.

- XIX. 1-2. რკინის შუბისპირები ჩითახევის 20 სამარხიდან.
 3-4. რკინის შუბისპირები ჩითახევის 70 სამარხიდან.
- XX. 1-4. ბრინჯაოს ისრისპირები ჩითახევის 73 სამარხიდან.
 5-6. რკინის ისრისპირები რველის 22 სამარხიდან.
 7-8. ბრინჯაოს ისრისპირები ბორნიღელეს 76¹ სამარხიდან.
- XXI 1. ბრინჯაოს ცული ჩითახევის 26 სამარხიდან.
 2. ბრინჯაოს ცული ბორნიღელეს 92 სამარხიდან.
 3. ბრინჯაოს ცული ჩითახევის 26 სამარხიდან.
 4. რკინის ცული ჩითახევის 22 სამარხიდან.
- XXII 1. რკინის ცული ბორნიღელეს 65 სამარხიდან.
 2. რკინის ცული ჩითახევის 32 სამარხიდან.
 3. რკინის ცული ჩითახევის 29 სამარხიდან.
 4. რკინის ცული რველის 22 სამარხიდან.
 5. რკინის ბრტყელი ცული ბორნიღელეს 1 სამარხიდან.
- XXIII. ბრინჯაოს საკინძები ჩითახევის, კვირაცხოვლის და ბორნიღელეს სამაროვნებიდან.
- XXIV. ბრინჯაოს სამაჯურები რველის, ჩითახევის, კვირაცხოვლის და ბორნიღელეს სამაროვნებიდან.
- XXV. 1-5. ბრინჯაოს სამაჯურები ჩითახევის და ბორნიღელეს სამაროვნებიდან. 6. საწვივე რგოლი ბორნიღელეს 73 სამარხიდან.
- XXVI. 1, 2, 4. ბრინჯაოს საყურეები ჩითახევის და ბორნიღელეს სამაროვნებიდან. 3. ვერცხლის საყურე რველის 7 სამარხიდან.
 5,8. ბრინჯაოს ვარდულები ბორნიღელეს 32 სამარხიდან.
 6-7. ბრინჯაოს ბეჭდები ჩითახევის 37 სამარხიდან.
 9-10. ბრინჯაოს ზარაკი ბორნიღელეს 24 სამარხიდან.
 11. ბრინჯაოს ზარაკი ბორნიღელეს 32 სამარხიდან.
 12. ბრინჯაოს გულსაკიდი ბორნიღელეს 24 სამარხიდან.

13. ბრინჯაოს გულსაკიდი ბორნილელეს 32 სამარხიდან.
- XXVII. 1. ბრინჯაოს ხატისუღელი ჩითახევის 26 სამარხიდან.
2. ბრინჯაოს ხატისუღელი ჩითახევის 32 სამარხიდან.
3. რკინის ხატისუღელი რველის 7 სამარხიდან.
- XXVIII. 1-2. ბრინჯაოს აბზინდები ჩითახევის 25 სამარხიდან.
3. ბრინჯაოს აბზინდა ბორნილელეს 79 სამარხიდან.
4-5. ბრინჯაოს აბზინდები ბორნილელეს 64 სამარხიდან.
- XXIX. 1. ბრინჯაოს ფიბულა ჩითახევის 10 სამარხიდან.
2. ბრინჯაოს ფიბულა ჩითახევის 16 სამარხიდან.
3. ბრინჯაოს ფიბულა ჩითახევის 26 სამარხიდან.
4. რკინის ფიბულა ჩითახევის 20 სამარხიდან.
- XXX. მძივები რველის, კვირაცხოვლის, ჩითახევის და ბორნილელეს სამაროვნებიდან.
- XXXI. 1. ბრინჯაოს მხედრის ქანდაკება ბორნილელეს 32 სამარხიდან.
2. მამაკაცის ითიფალური ბრინჯაოს ქანდაკება ბორნილელეს 32 სამარხიდან. 3. მცურავი ფრინველის ბრინჯაოს ქანდაკება ბორნილელეს 32 სამარხიდან.
- XXXII. 1. ჯამი ბორნილელეს 76¹ სამარხიდან. 2. ჯამი ბორნილელეს 44 სამარხიდან. 3. ჯამი ჩითახევის 75 სამარხიდან. 4. ჯამი ბორნილელეს 27 სამარხიდან. 5. ჯამი ჩითახევის 16^ა სამარხიდან. 6. ჯამი სოფ. დვირიდან (სილის ხევი).
- XXXIII. 1. ჯამი ბორნილელეს 4 სამარხიდან. 2. ჯამი ბორნილელეს 23 სამარხიდან. 3-5. ჯამები ჩითახევის 70 სამარხიდან.
6. ჯამი ბორნილელეს 8 სამარხიდან. 7. ჯამი ჩითახევის 14 სამარხიდან. 8. ჯამი ჩითახევის 74 სამარხიდან.
- XXXIV. 1. ქოთანის ჩითახევის 70 სამარხიდან. 2. ქოთანის

- ბორნილელეს 89 სამარხიდან. 3. ქოთანი ბორნილელეს 79 სამარხიდან.
4. ქოთანი ბორნილელეს 76¹ სამარხიდან.
- XXXV. 1. ქოთანი ჩითახევის 85 სამარხიდან. 2. ქოთანი ჩითახევის 76¹ სამარხიდან. 3. ქოთანი ბორნილელეს 80 სამარხიდან. 4. ქოთანი ჩითახევის 87 სამარხიდან. 5. ქოთანი ბორნილელეს 11 სამარხიდან. 6. ქოთანი ბორნილელეს 2 სამარხიდან.
- XXXVI. 1. ქოთანი ბორნილელეს 27 სამარხიდან. 2. ქოთანი ბორნილელეს 81 სამარხიდან. 3. ქოთანი ბორნილელეს 13 სამარხიდან. 4. ქოთანი ჩითახევის 85 სამარხიდან.
- XXXVII. 1. ქოთანი ბორნილელეს 25 სამარხიდან. 2. ქოთანი ბორნილელეს 16^ა სამარხიდან. 3. ქოთანი ბორნილელეს 64 სამარხიდან. 4. ქოთანი ბორნილელეს 17 სამარხიდან. 5. ქოთანი ბორნილელეს 89 სამარხიდან.
- XXXVIII. 1. ქოთანი ჩითახევის 85 სამარხიდან. 2-5. ქოთნები ჩითახევის 70 სამარხიდან.
- XXXIX. 1. კოჭობი სოფ. დვირიდან (სილის ხევი). 2. კოჭობი ბორნილელეს 76¹ სამარხიდან. 3. კოჭობი ჩითახევის 73 სამარხიდან. 4. კოჭობი ჩითახევის 70 სამარხიდან. 5. კოჭობი ჩითახევის 28 სამარხიდან. 6. კოჭობი ბორნილელეს 23 სამარხიდან. 7. კოჭობი ბორნილელეს 25 სამარხიდან.
- XL. 1. ტოლჩა ბორნილელეს 65 სამარხიდან. 2-3. ტოლჩები ბორნილელეს 1 სამარხიდან. 4. ტოლჩა ბორნილელეს 32 სამარხიდან. 5. ტოლჩა ბორნილელეს 13 სამარხიდან.
- XLI. 1. ტოლჩა ბორნილელეს 23 სამარხიდან. 2. ტოლჩა ბორნილელეს 87 სამარხიდან. 3. ტოლჩა ბორნილელეს 64 სამარხიდან. 4. ტოლჩა ჩითახევის 16 სამარხიდან. 5.

- «სარკმლიანი» ტოლჩა ჩითახევის 25 სამარხიდან. 6. ტოლჩა ჩითახევის 86 სამარხიდან.
7. ტოლჩა ბორნიღელეს 64 სამარხიდან. 8. «სარკმლიანი» ტოლჩა ბორნიღელეს 23 სამარხიდან.
- XLII. 1. ტოლჩა ჩითახევის 13 სამარხიდან. 2. ტოლჩა ჩითახევის 12 სამარხიდან. 3-4. ტოლჩები ჩითახევის 22 სამარხიდან. 5. ტოლჩა ჩითახევის 14 სამარხიდან. 6. ტოლჩა ჩითახევის 7 სამარხიდან (გარეთა კუთხე). 7. დოქი კვირაცხოვლის 29 სამარხიდან.
- XLIII. 1. სასმისი ბორნიღელეს 8 სამარხიდან. 2. სასმისი ბორნიღელეს 4 სამარხიდან. 3. სასმისი ჩითახევის 87 სამარხიდან. 4. სასმისი ბორნიღელეს 82 სამარხიდან. 5. სასმისი, აღმოჩენილი ჩითახევის 82 სამარხის თავზე კულტურულ ფენაში.
- XLIV. 1. სასმისი ბორნიღელეს 99 სამარხიდან. 2. სასმისი ბორნიღელეს 71 სამარხიდან. 3. კათხა ჩითახევის 33 სამარხიდან. 4. ჩაიდნისებური ჭურჭელი ბორნიღელეს 50 სამარხიდან.
- XLV. 1. ორნამენტის ნიმუშები თიხის ჭურჭელზე ბორჯომის Xეობის ძვ.წ. VIII-VII ს.ს. სამარხებიდან.

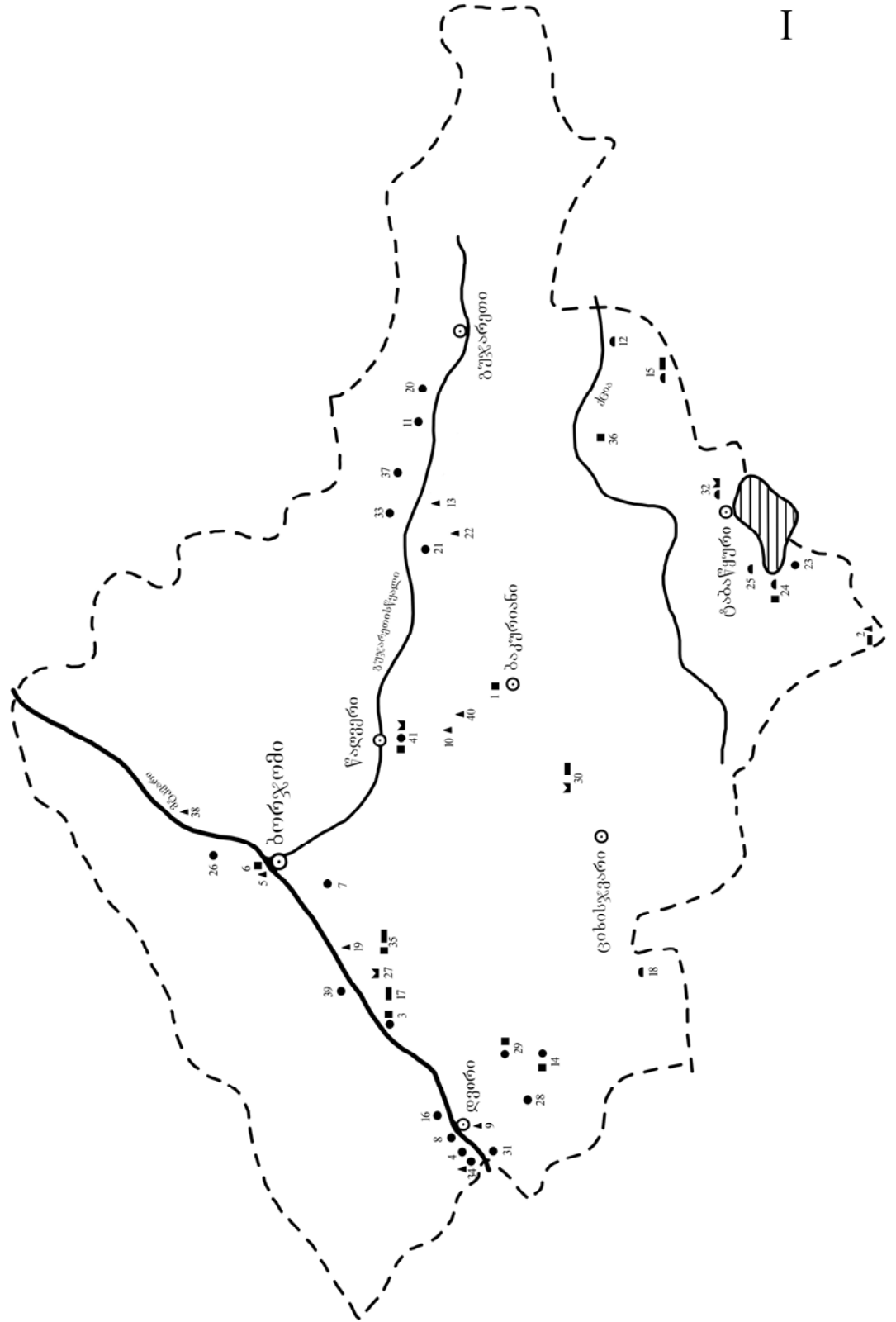

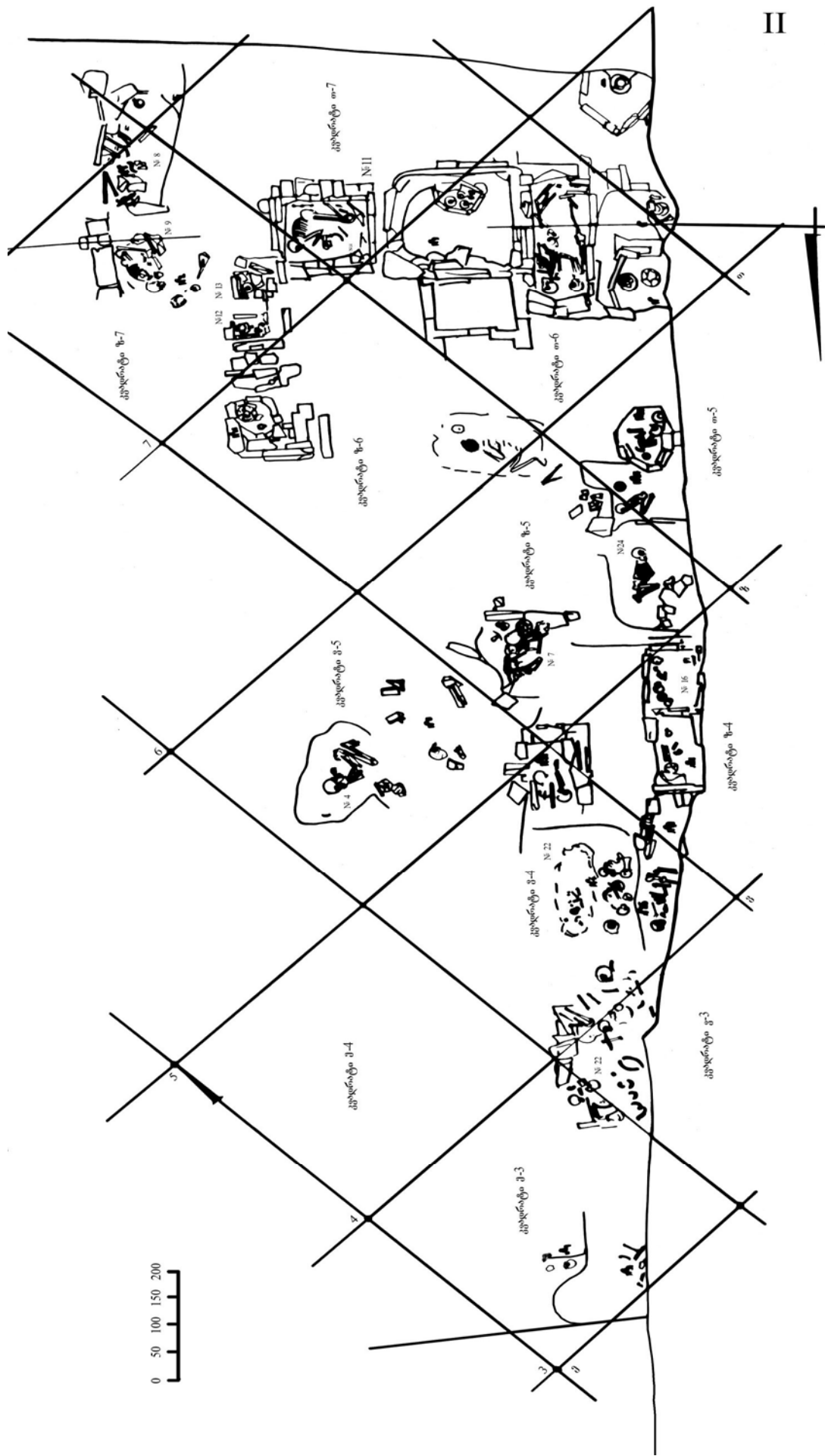

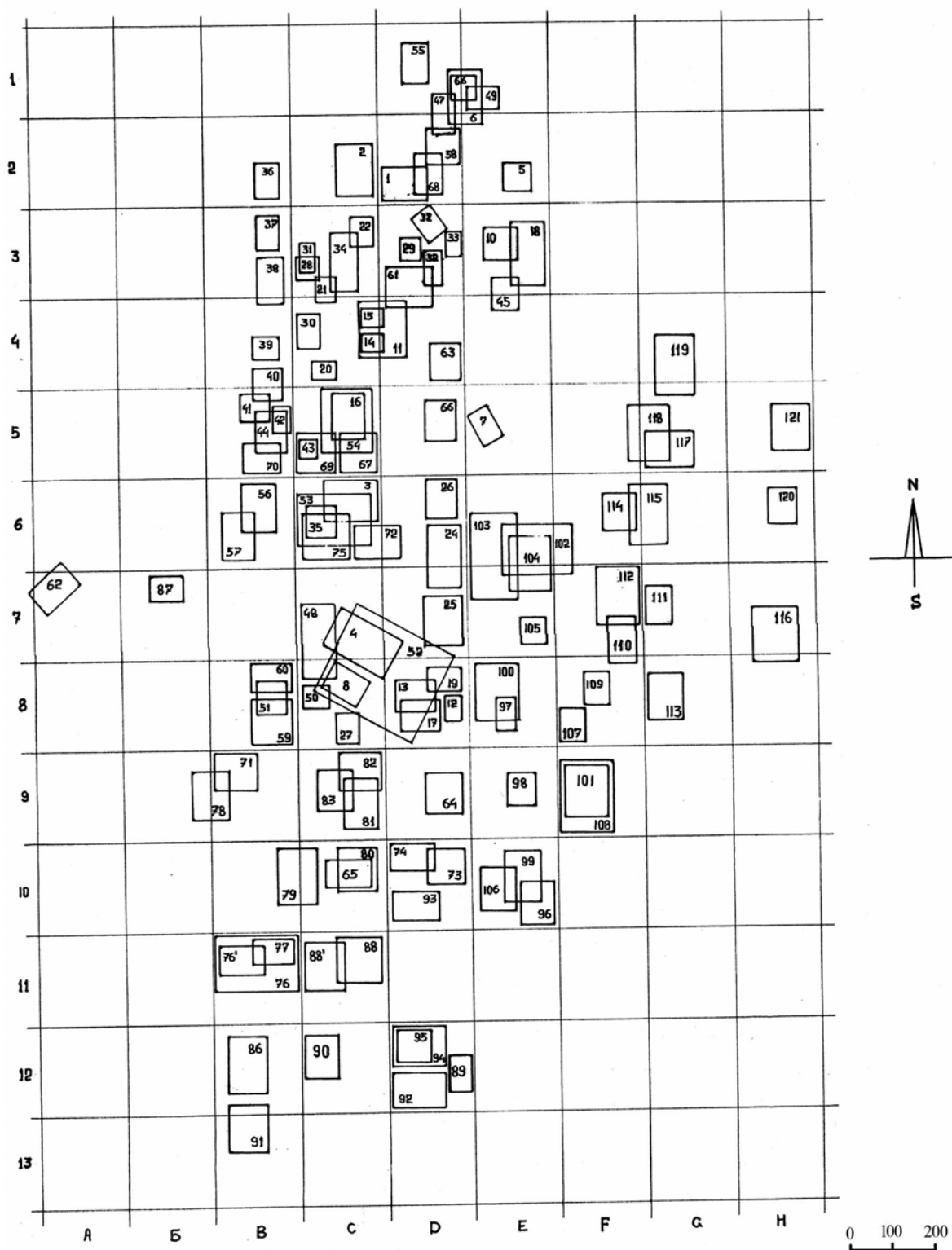

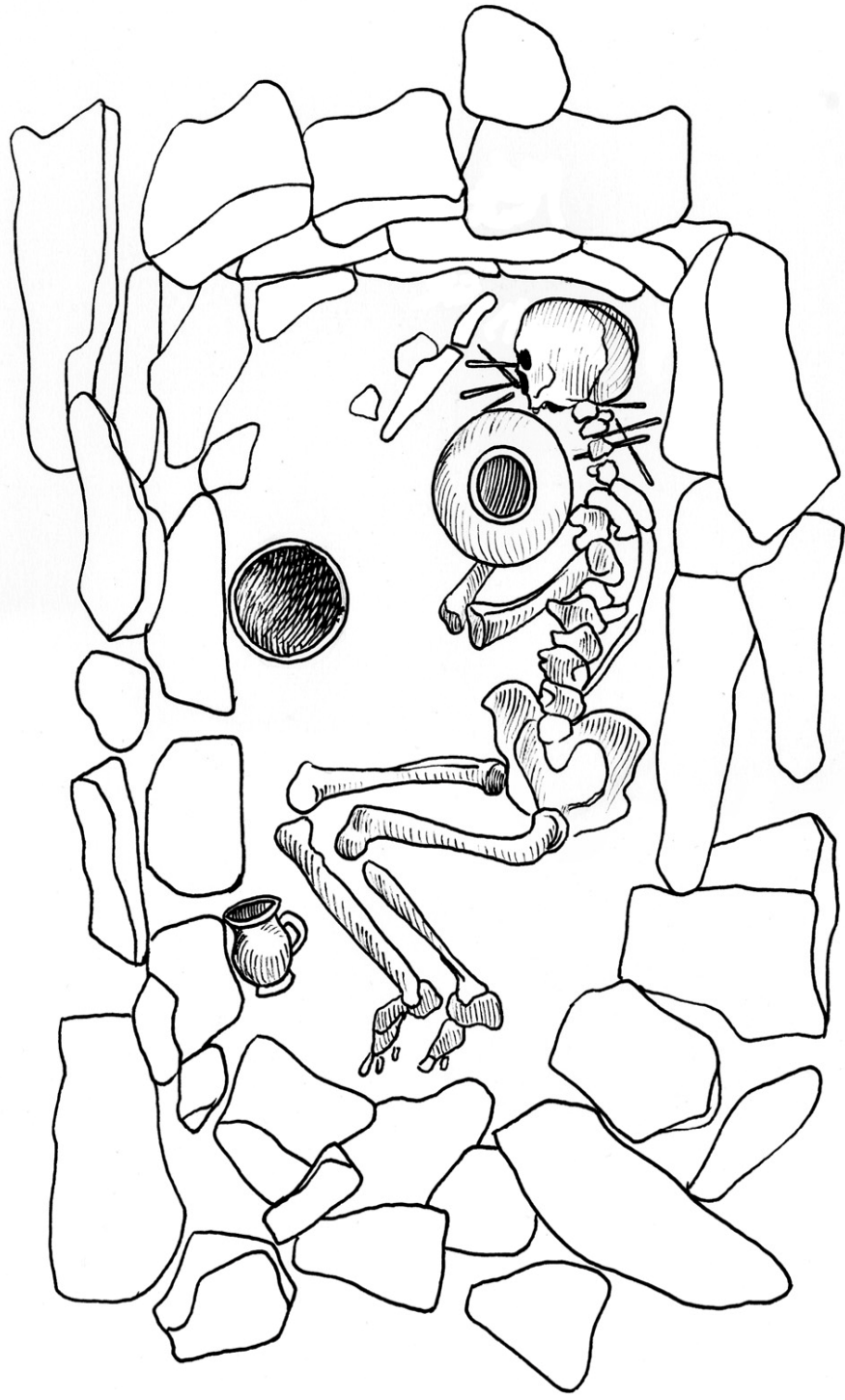

0 5 10



V

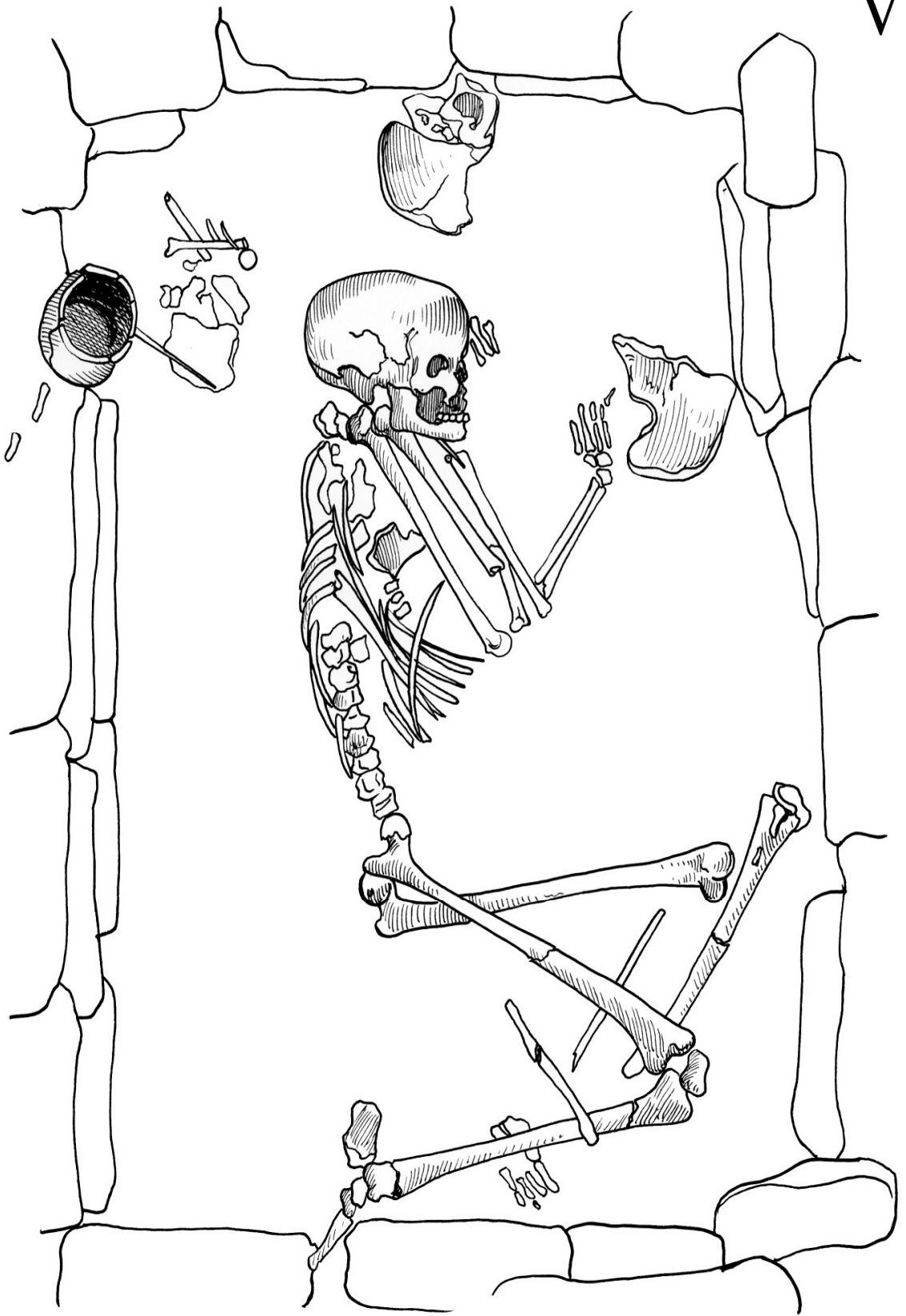

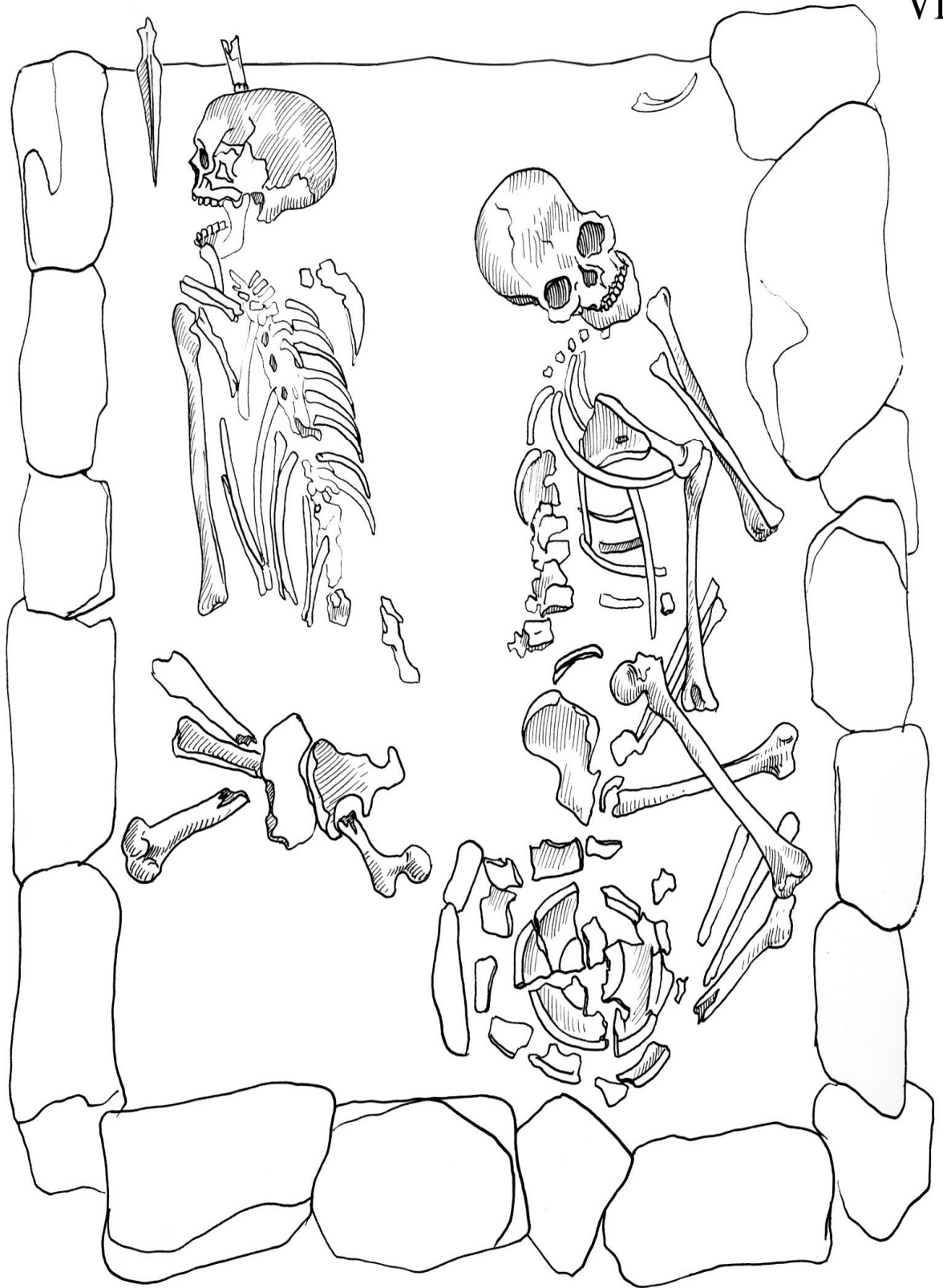

VII

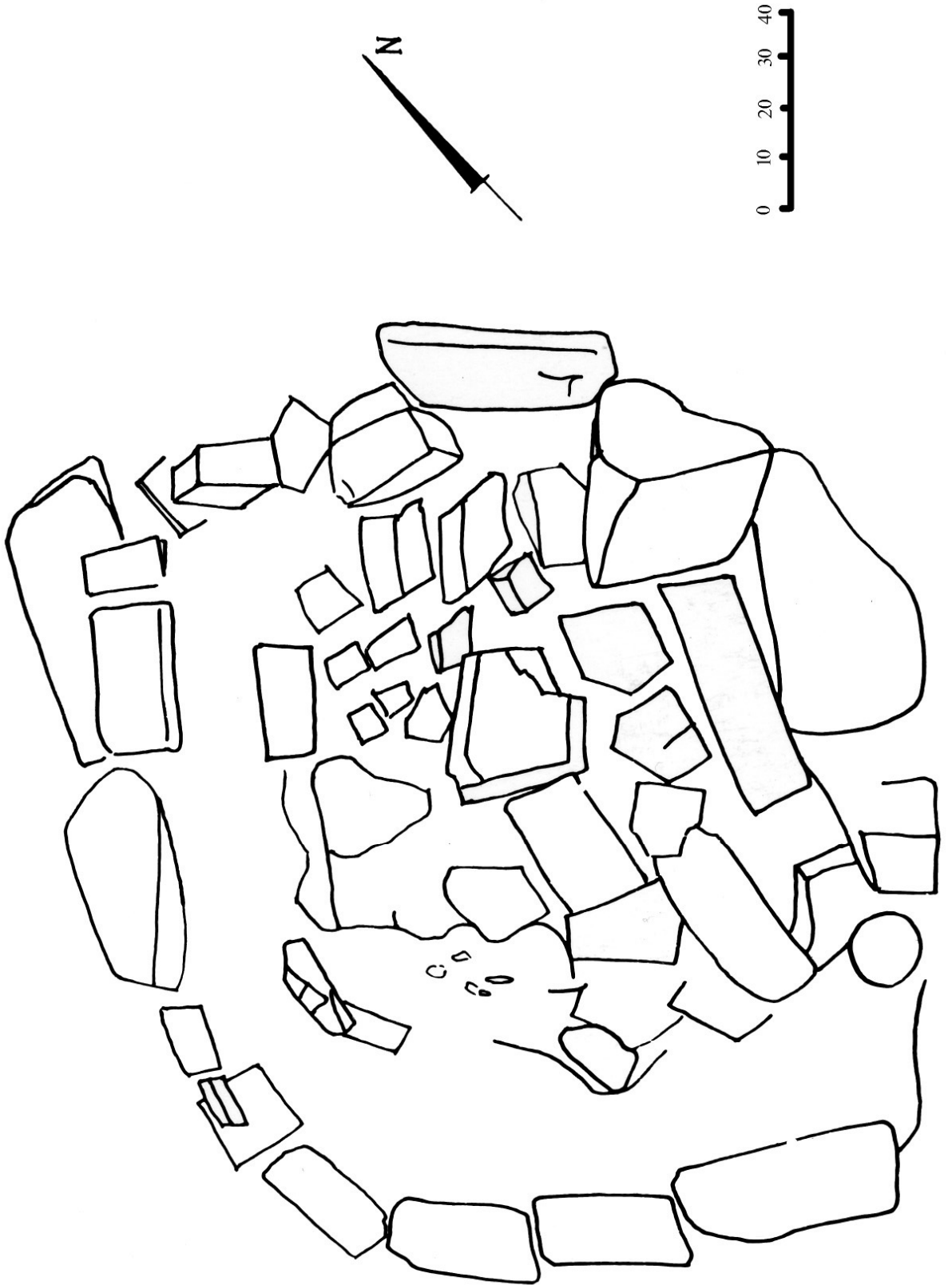

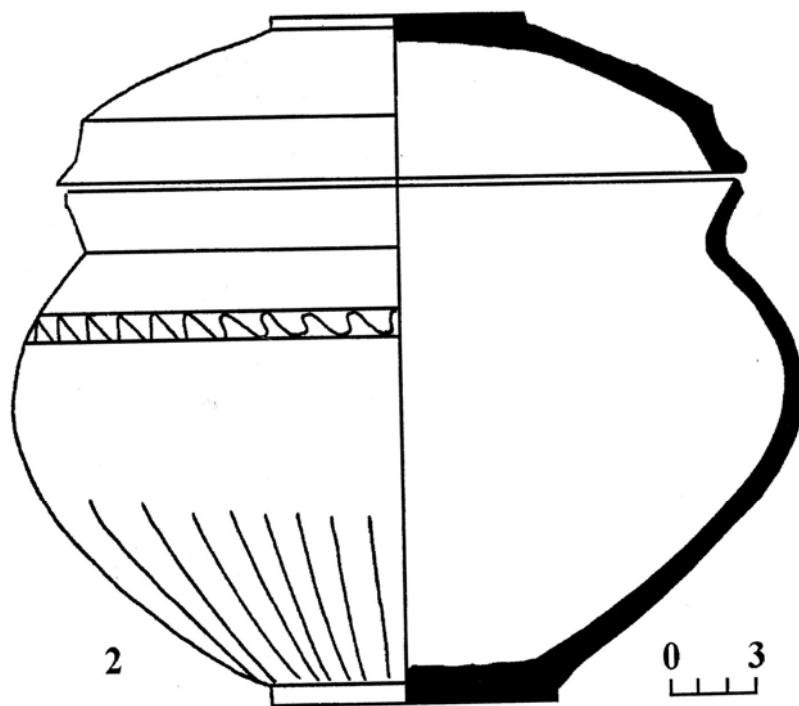
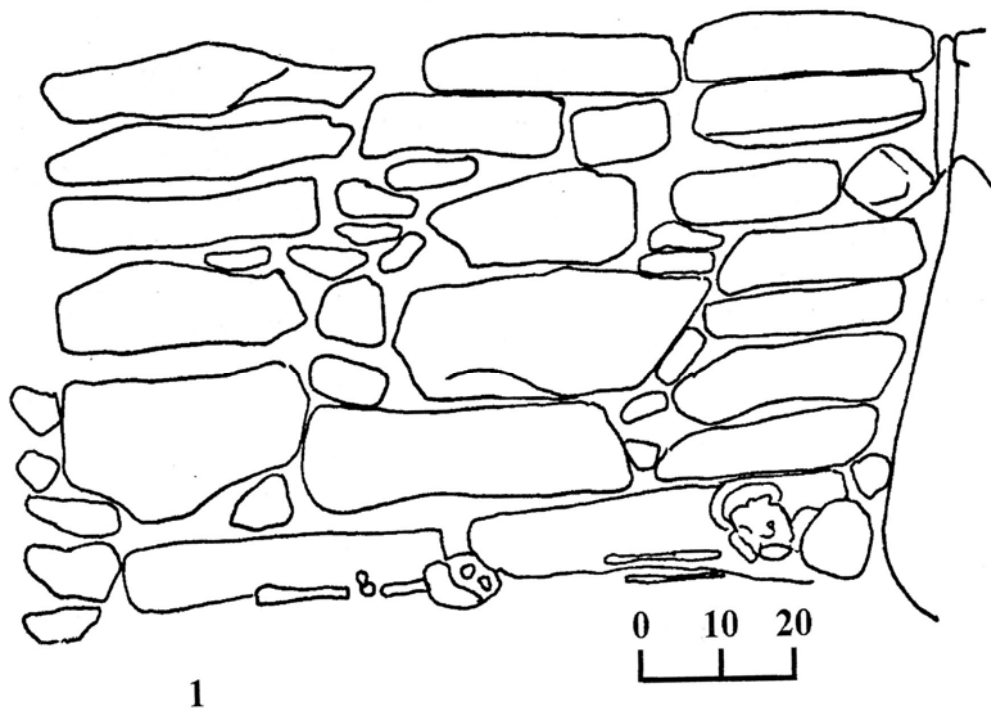

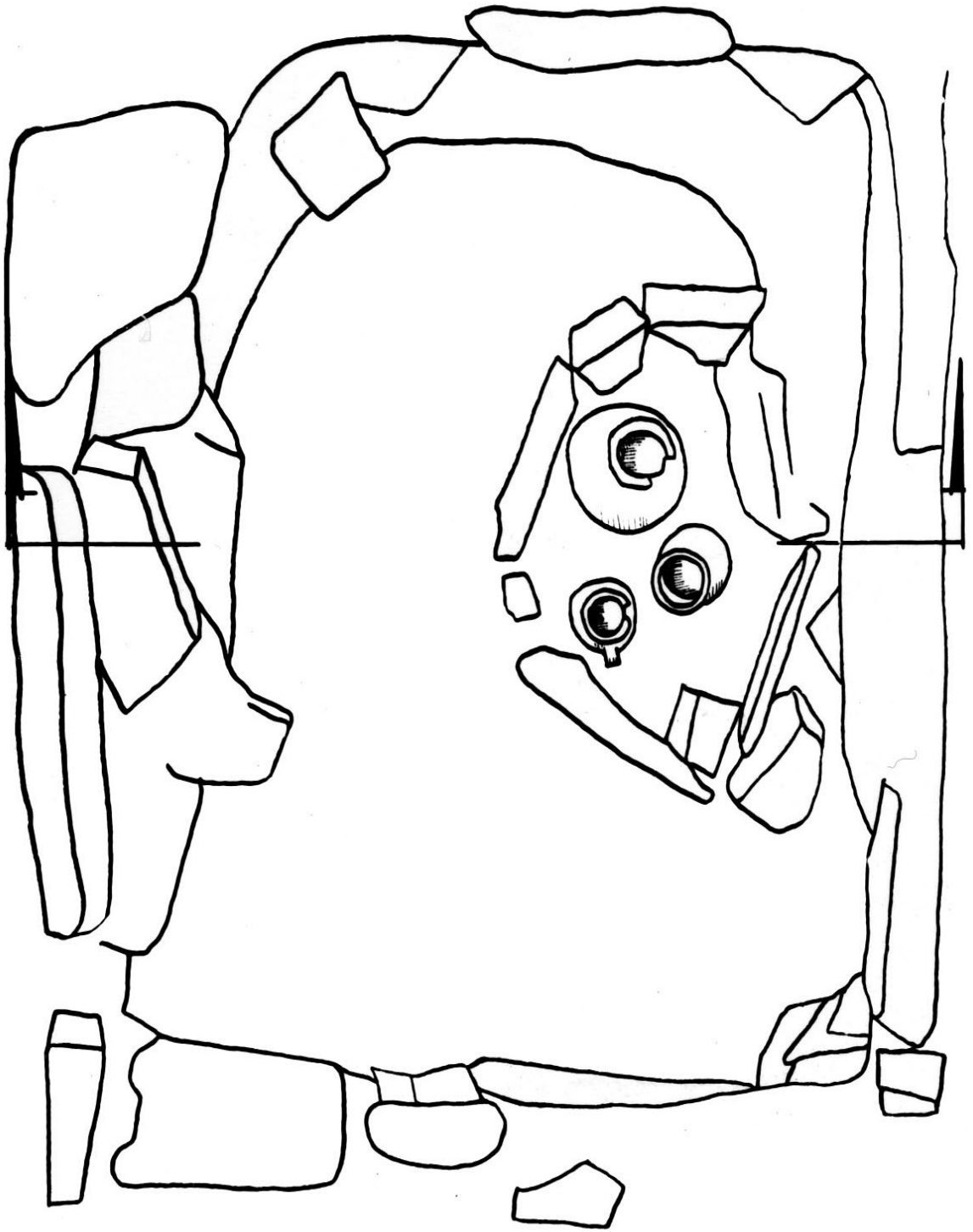

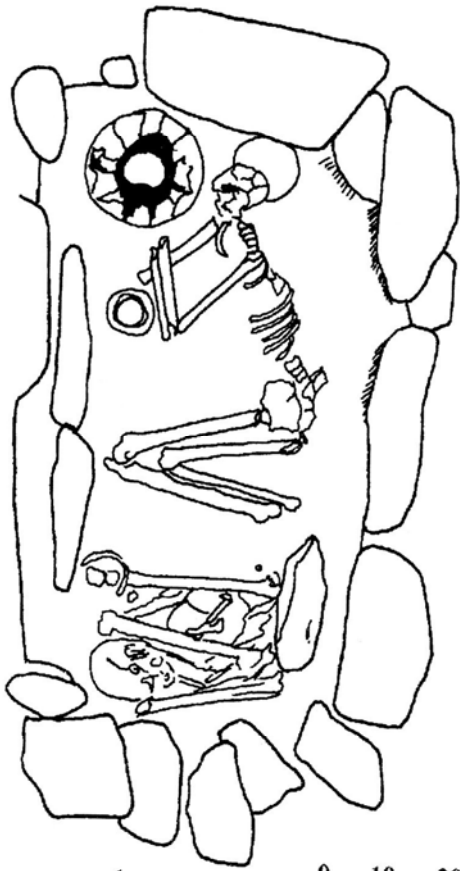

1

0 10 20

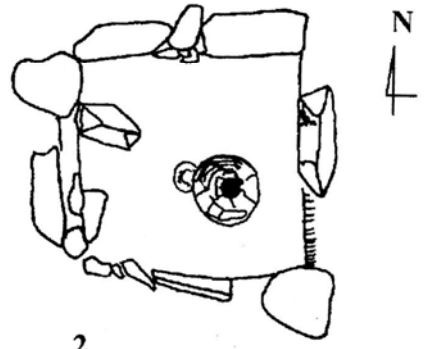

2

0 20 40



3

0 10 20

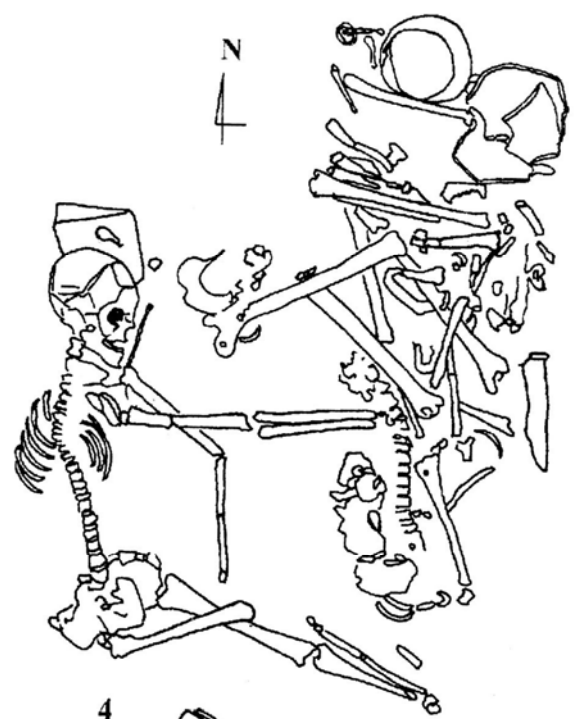

4

0 10 20

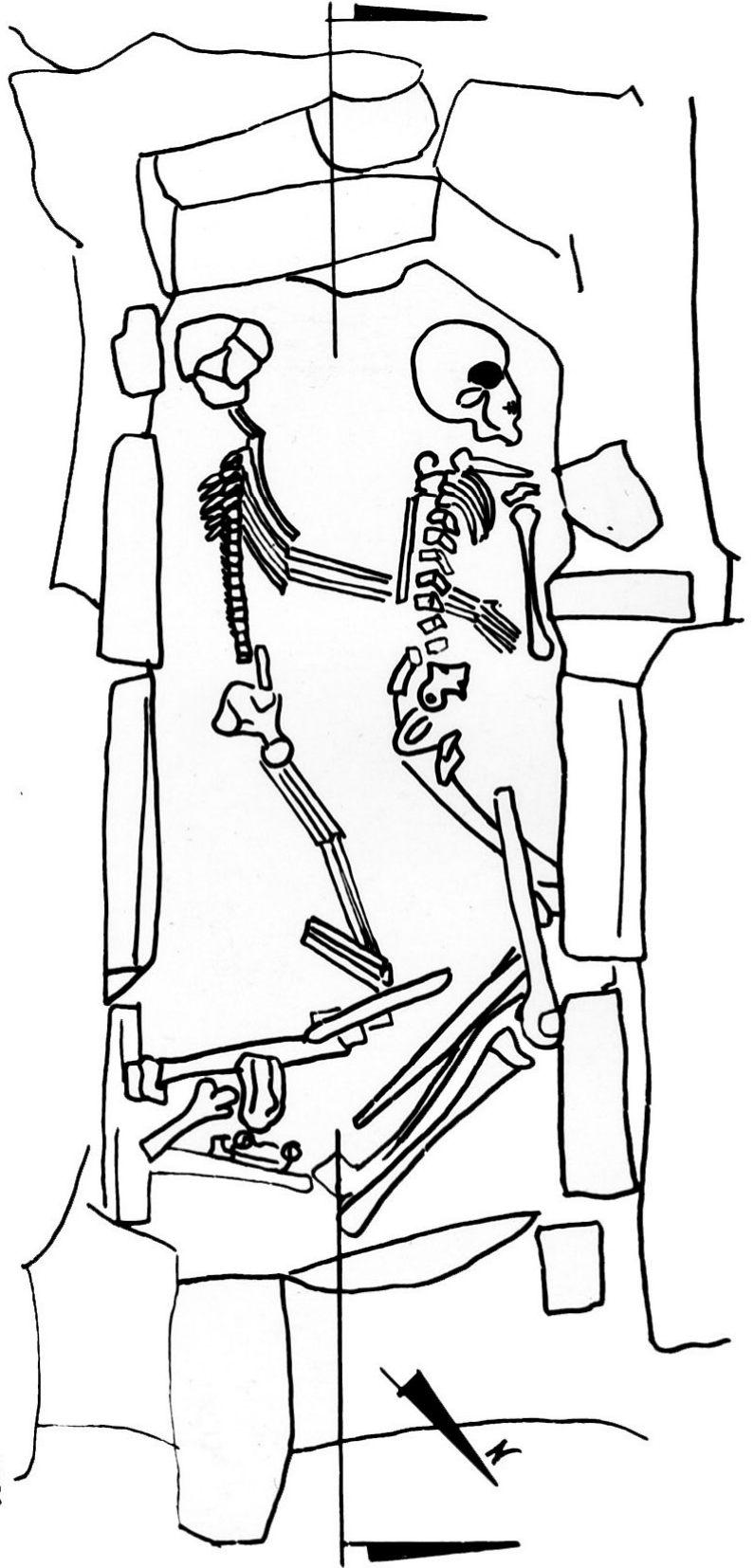
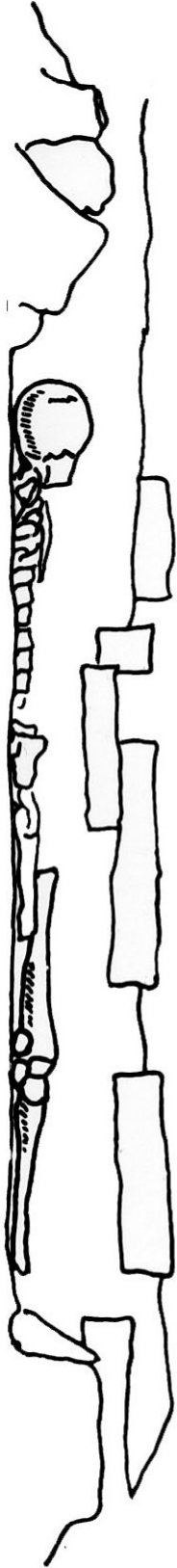

- 3.60

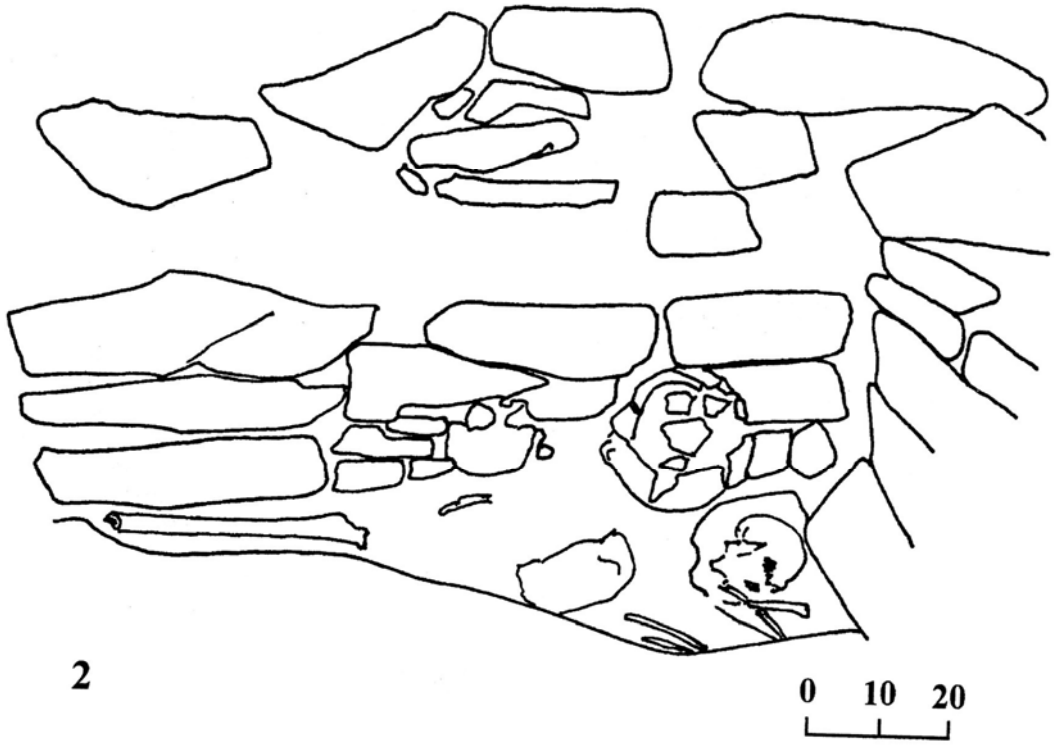
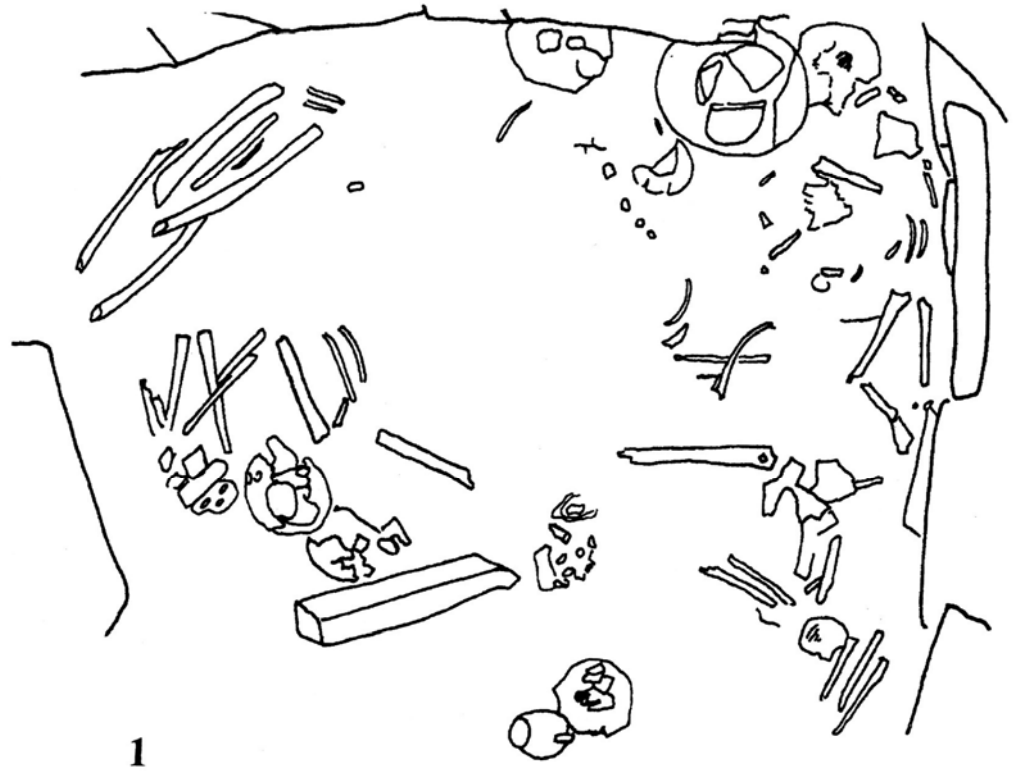

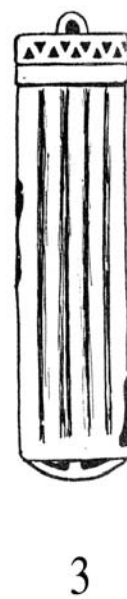
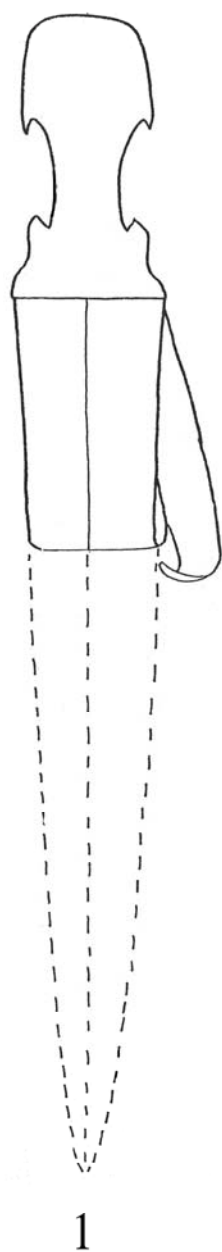

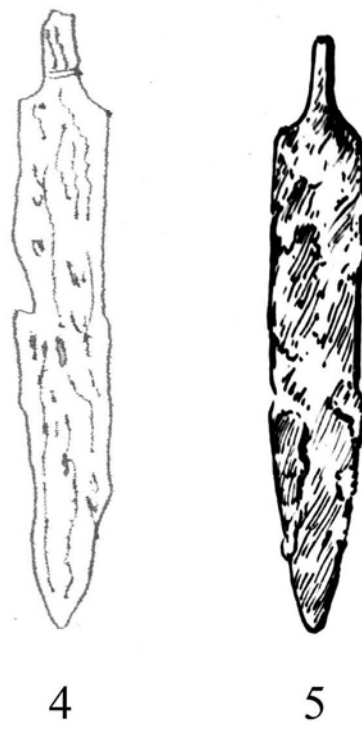
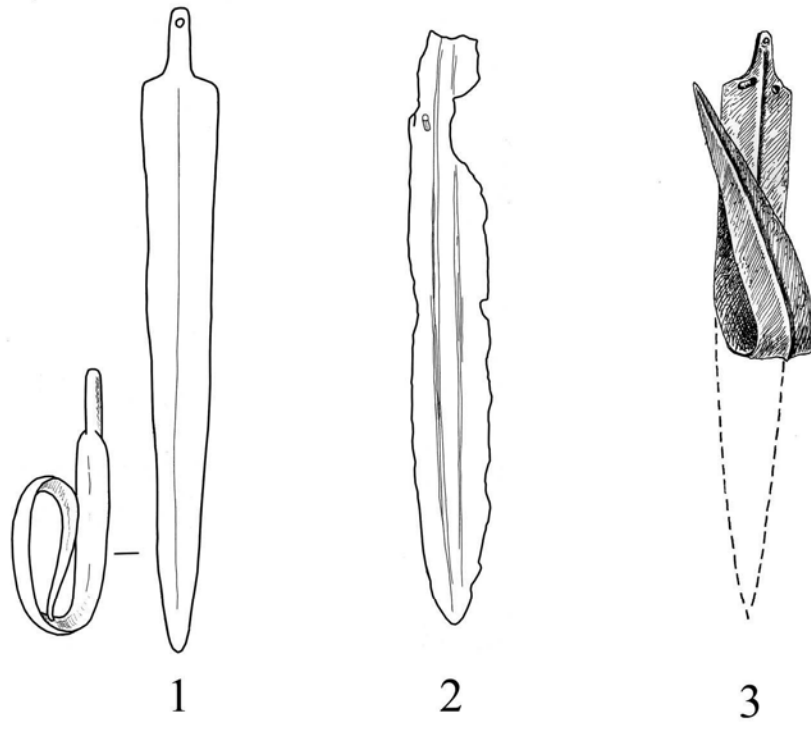



1



2



3



4

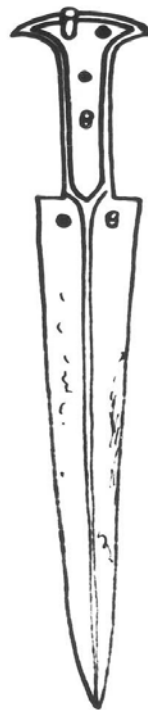

5



6

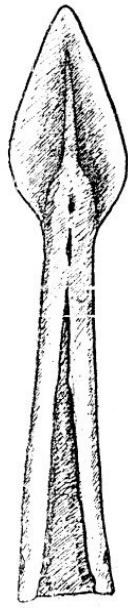

1



2

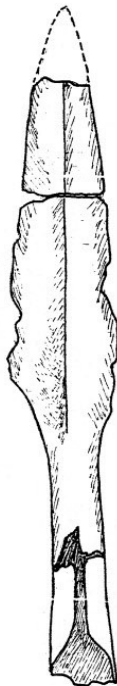

3



4

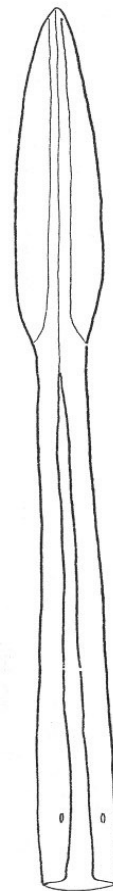

5

XVII



1



2



3



4



5

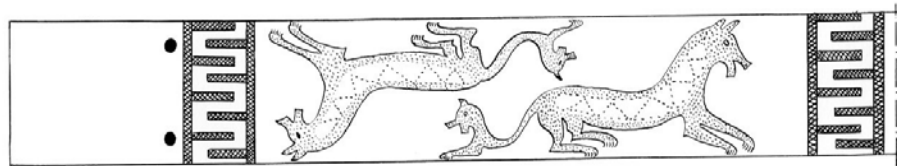
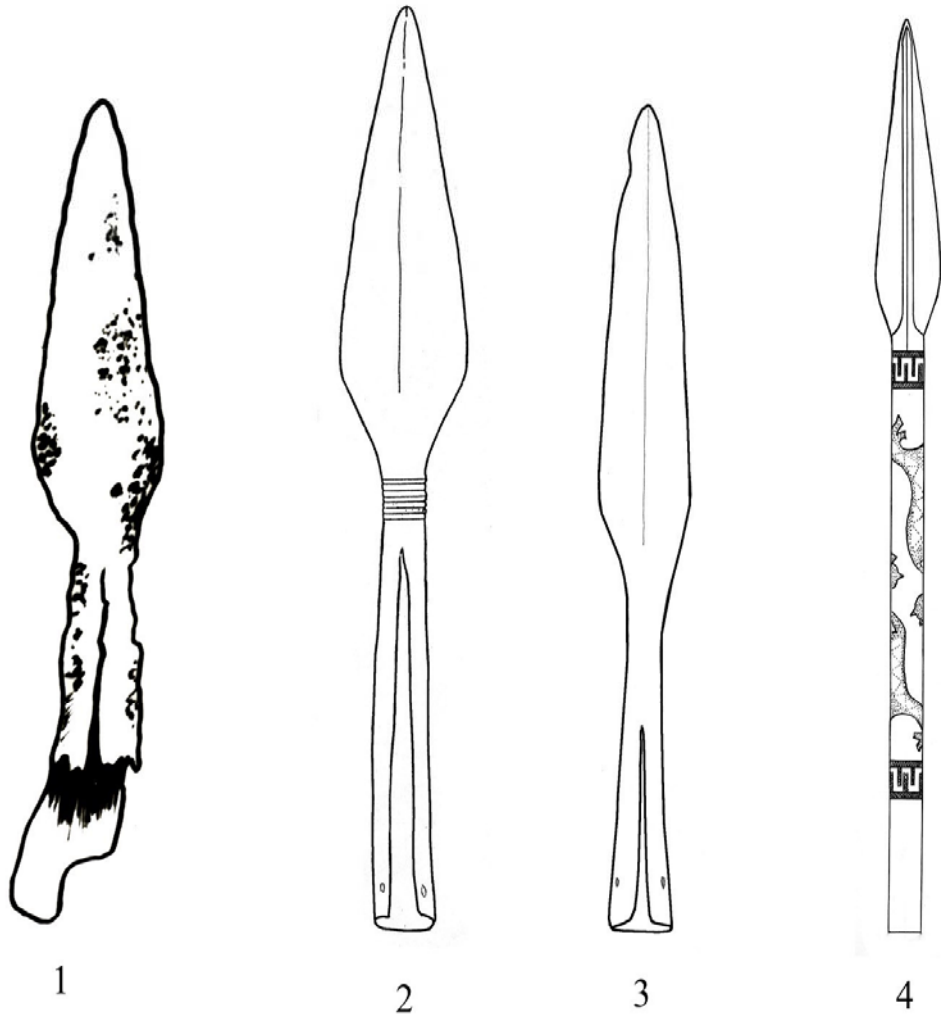

5

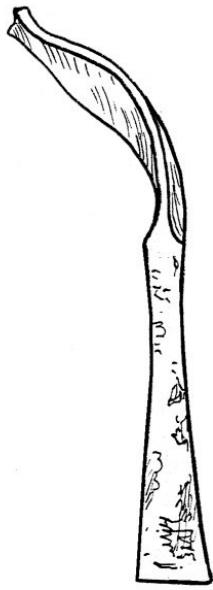

1

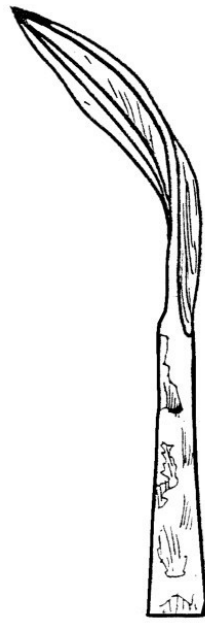

2



3



4



1



2



3

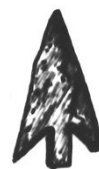

4



5



6

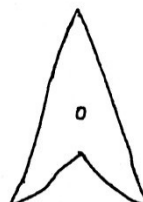

7



8



1

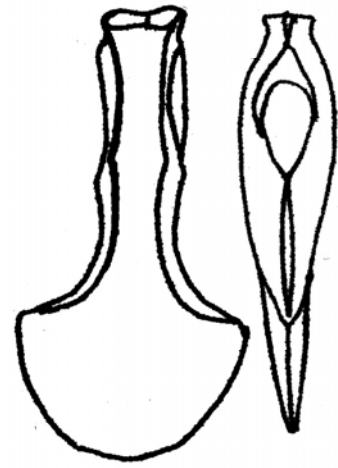

2

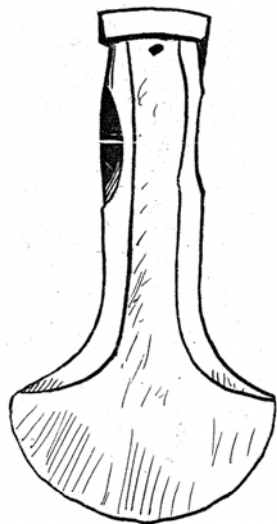

3

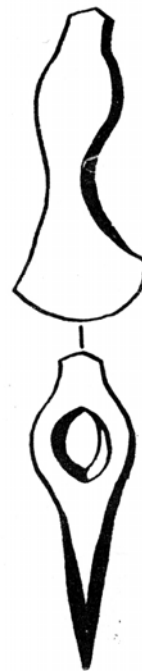

4

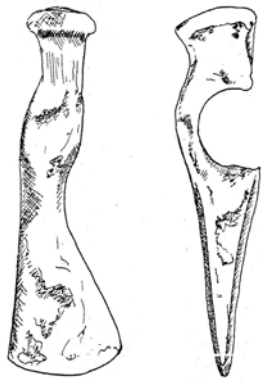

1



2



3



4



5

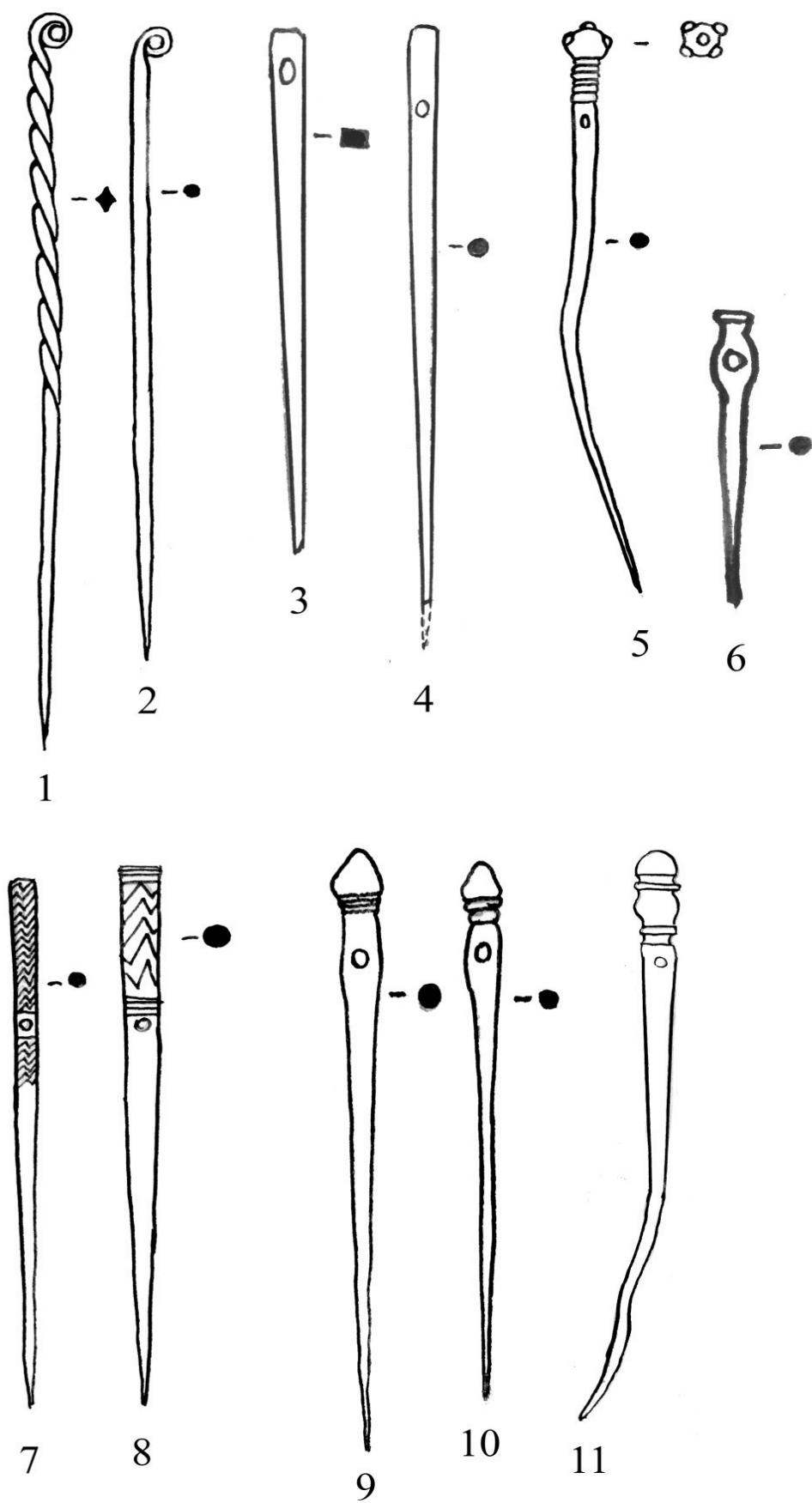

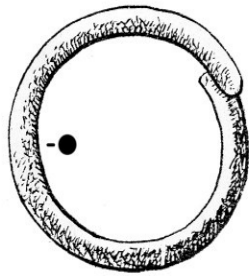

1

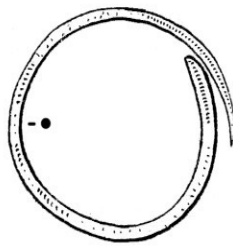

2

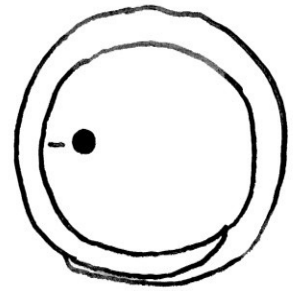

3

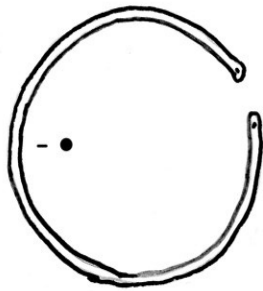

4

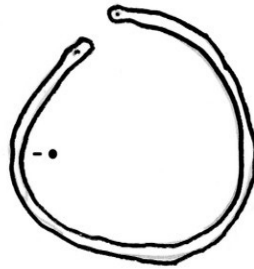

5

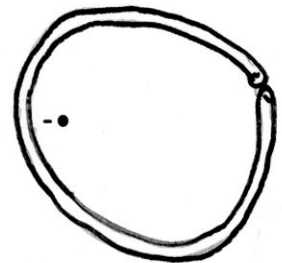

6

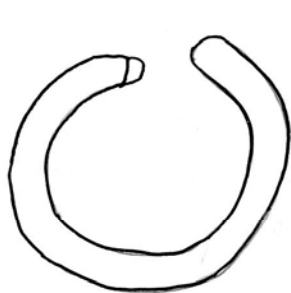

1

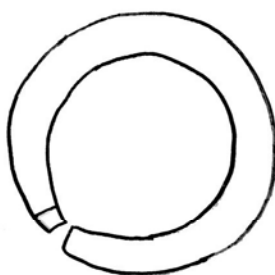

2



3

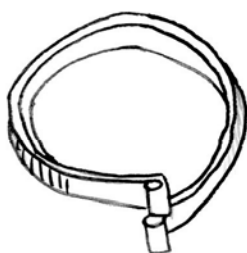

4



5

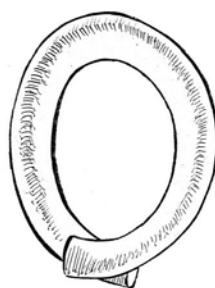

6

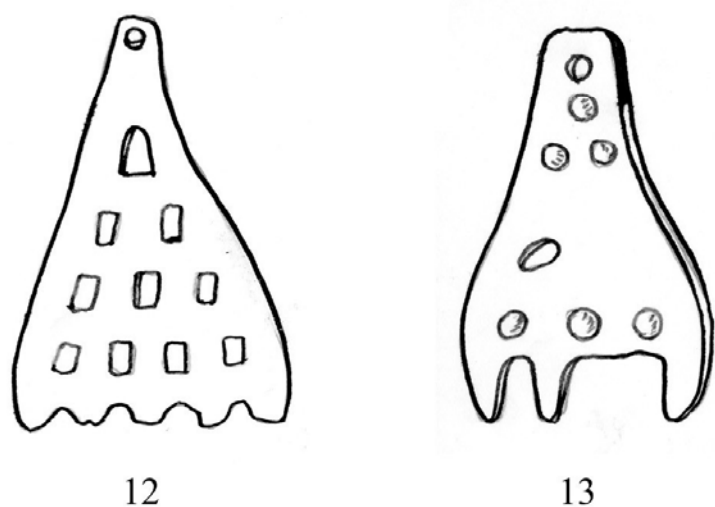
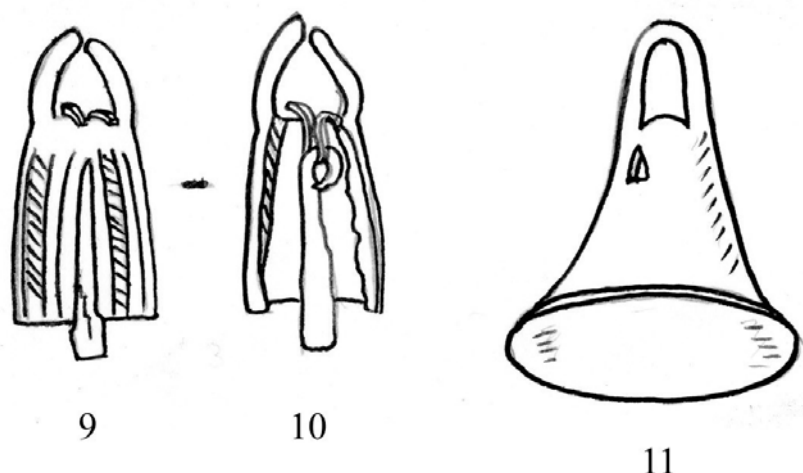
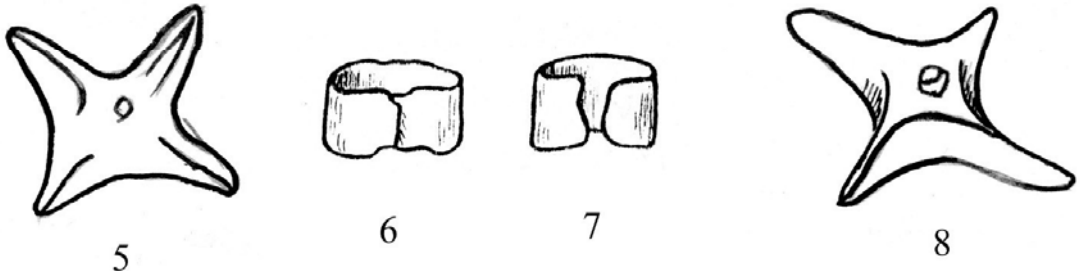
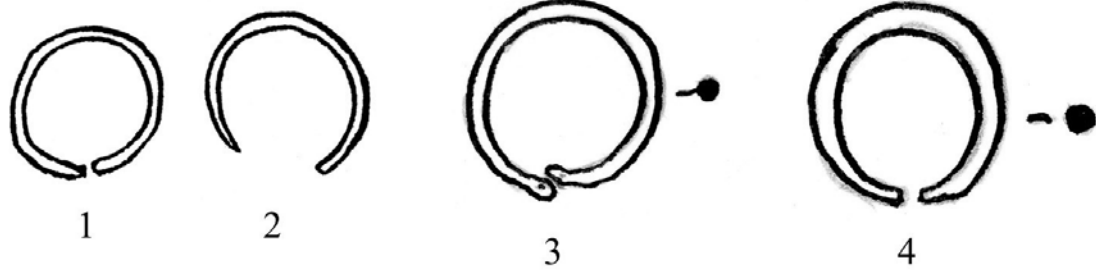

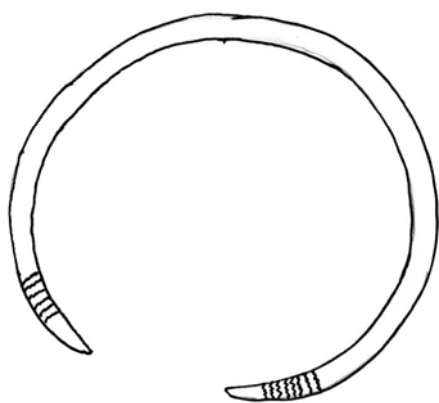

1



2



3

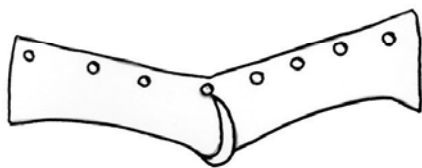
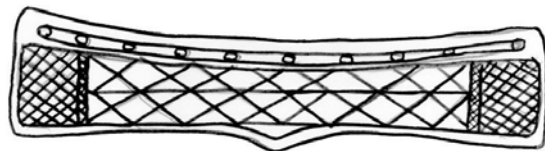
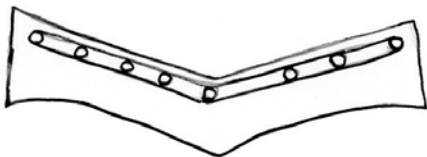

1

2

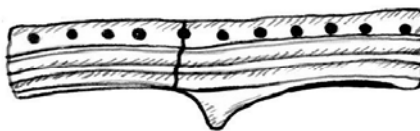

3



4

5

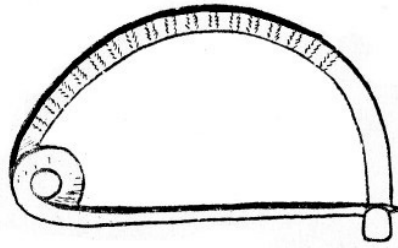

1

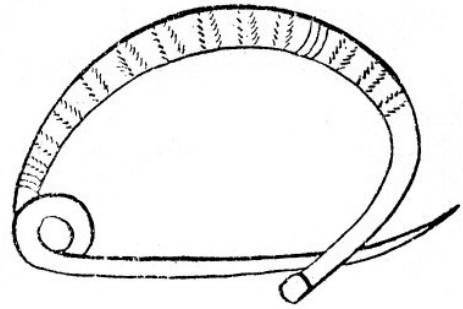

2

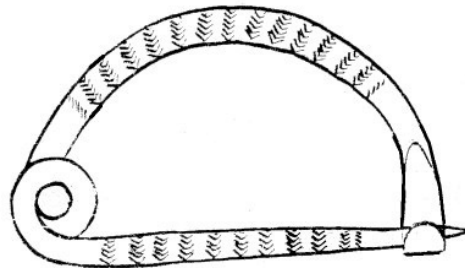

3

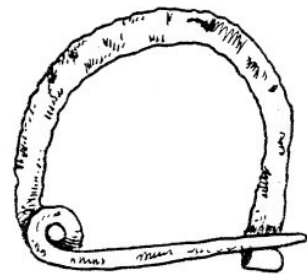

4

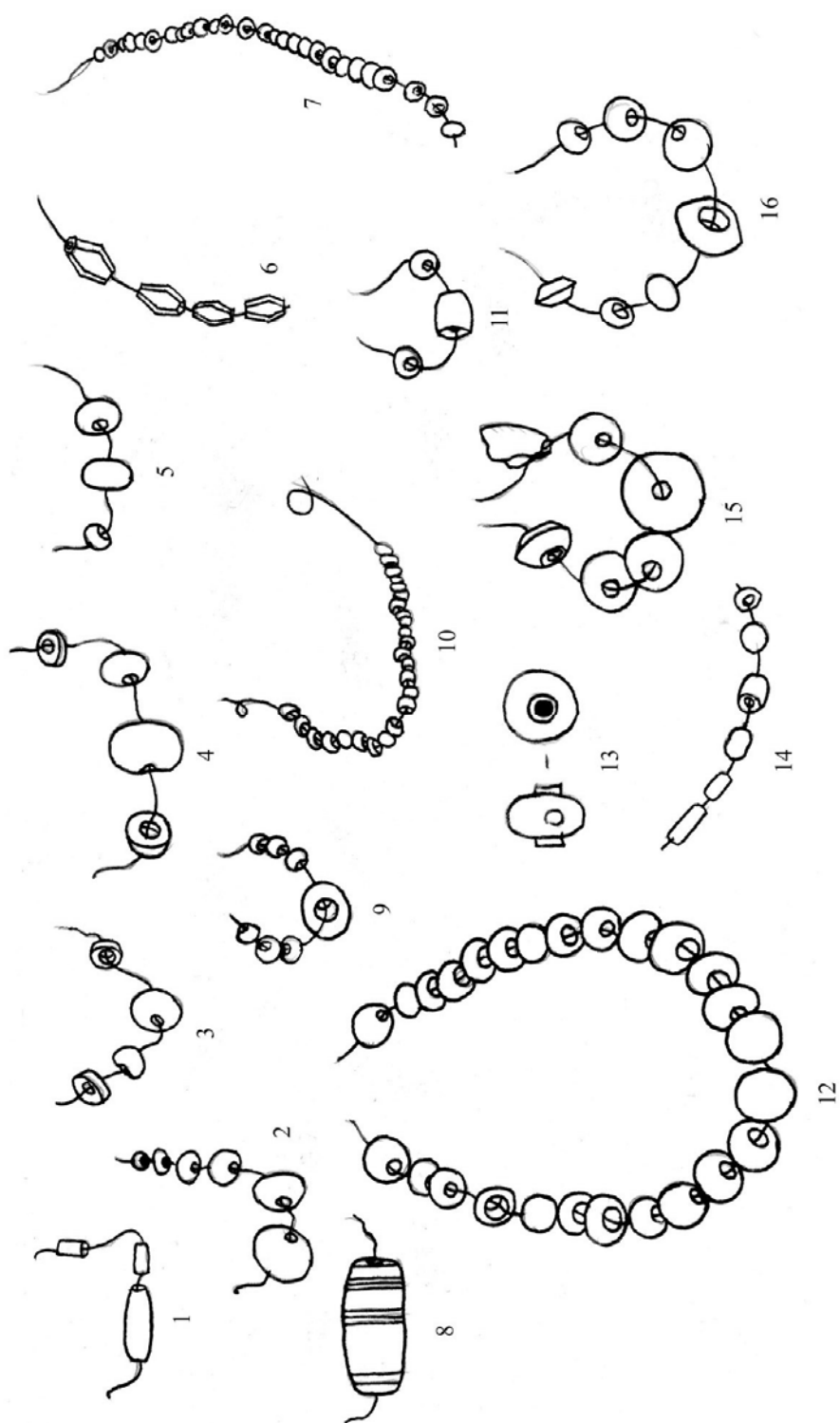

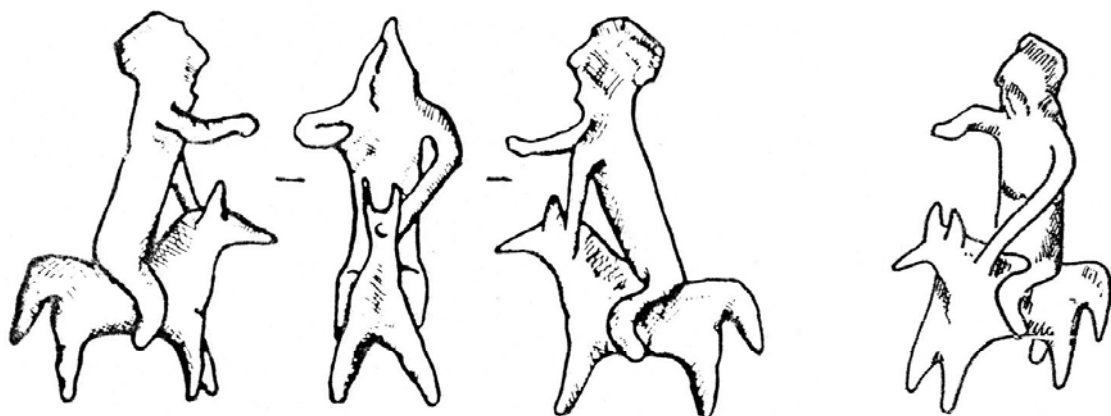

1



2

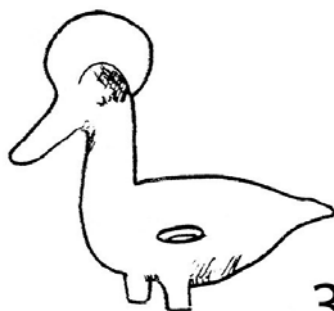

3

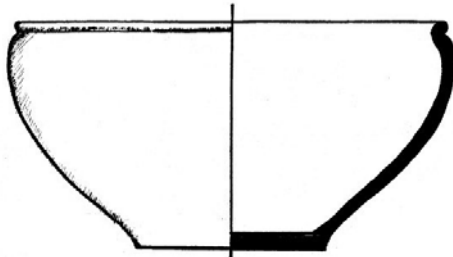

1

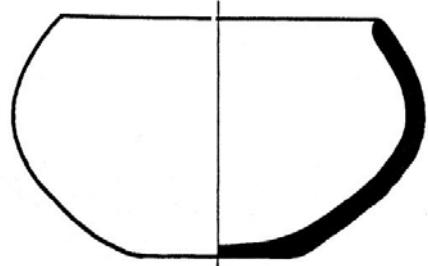

2

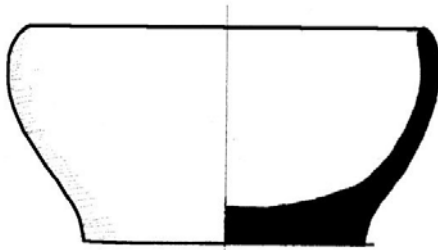

3

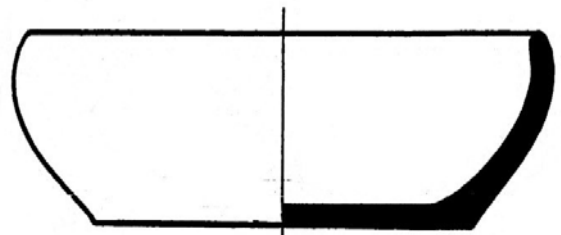

4

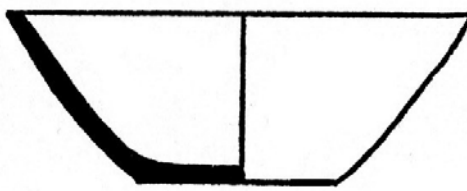

5

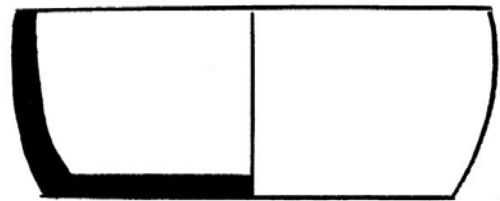

6

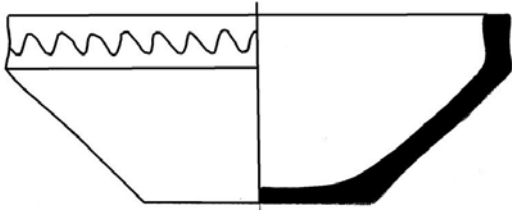

1

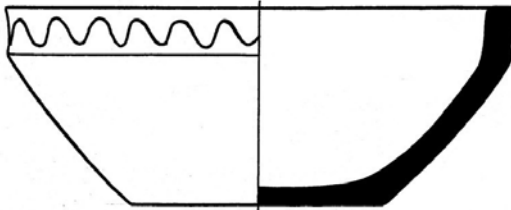

2

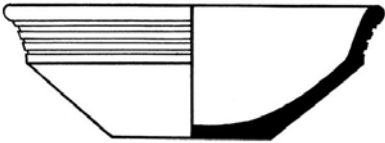

3

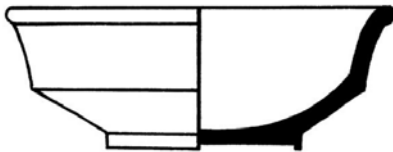

4



5

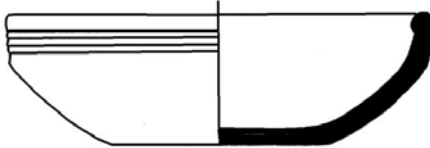

6

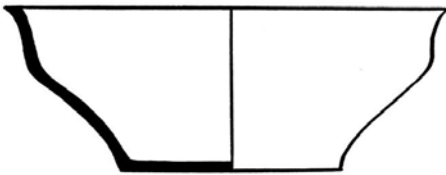

7

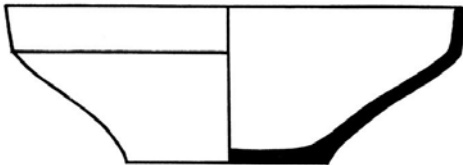

8

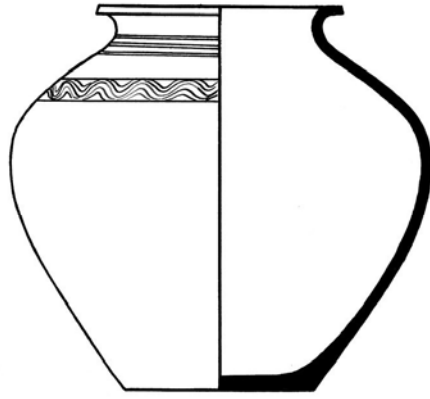

1

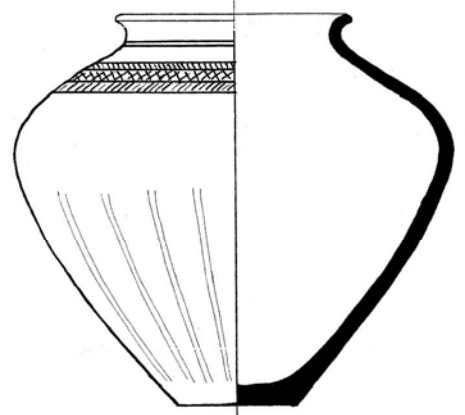

2

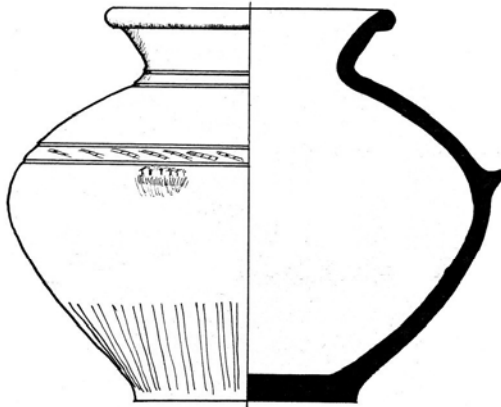

3

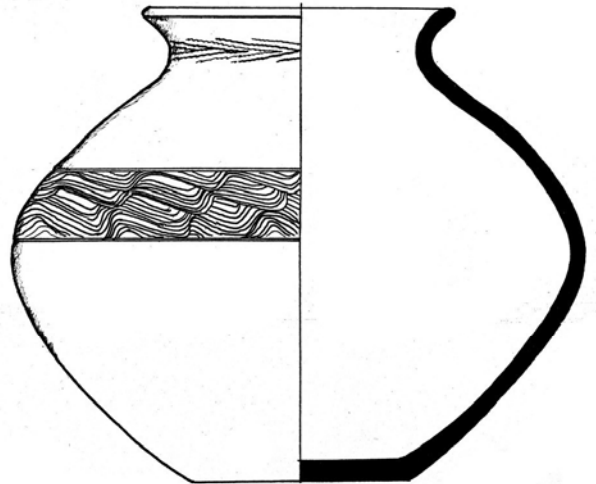

4

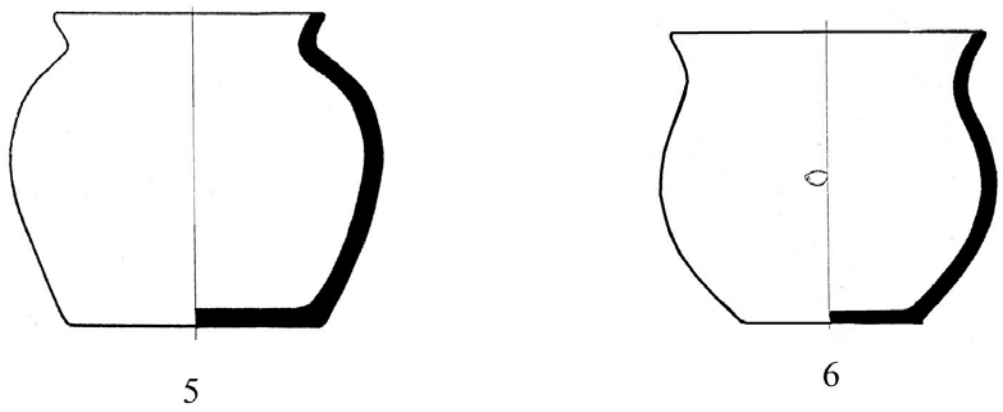
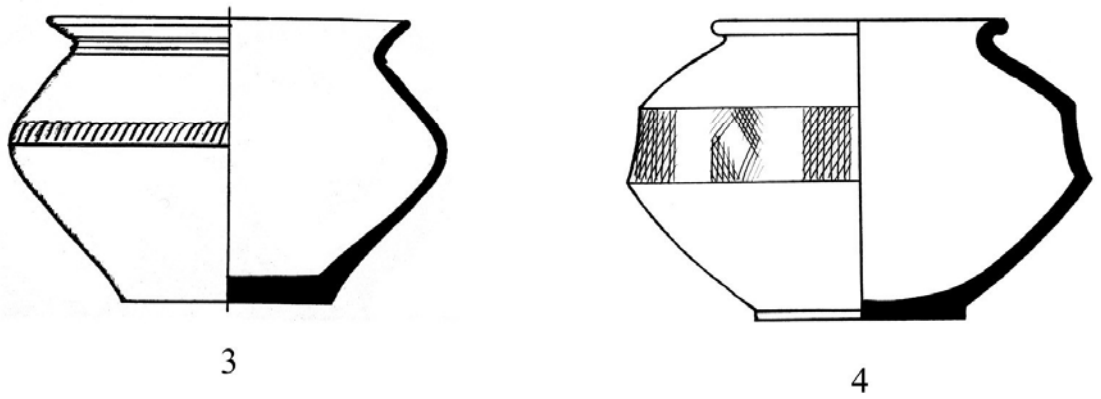
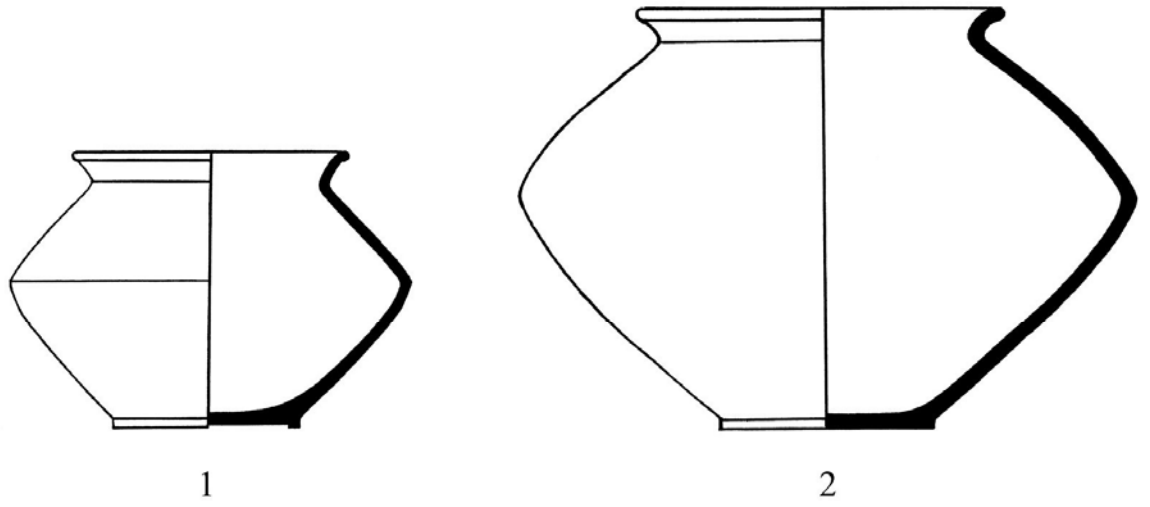

XXXVI

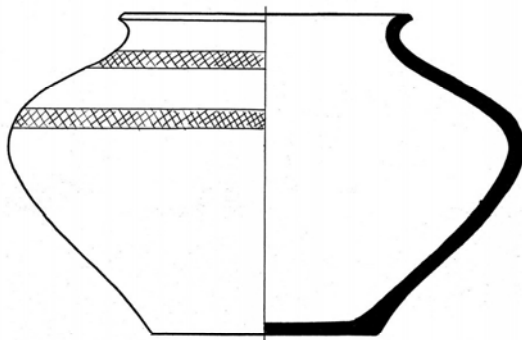

1

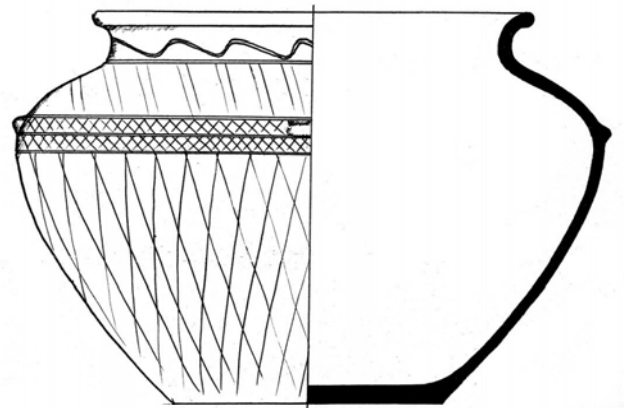

2

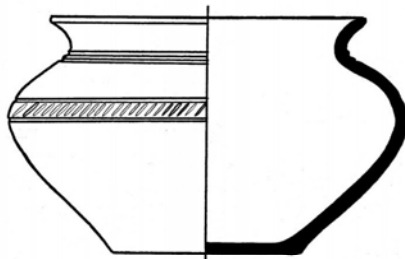

3

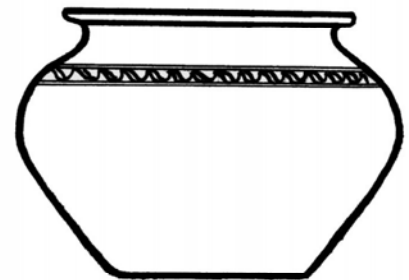

4

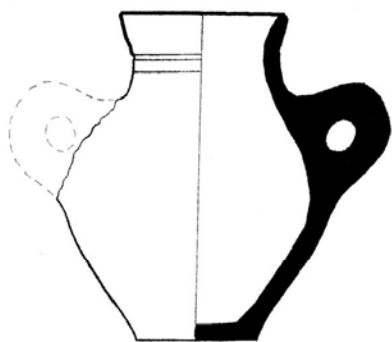

1



2

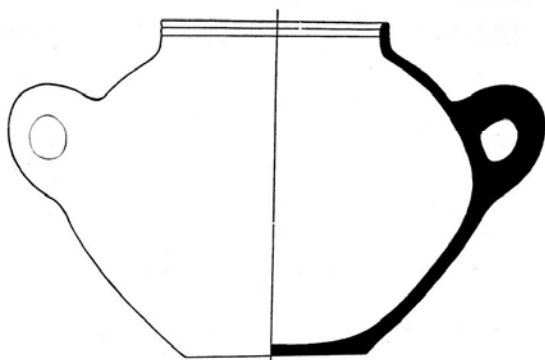

3

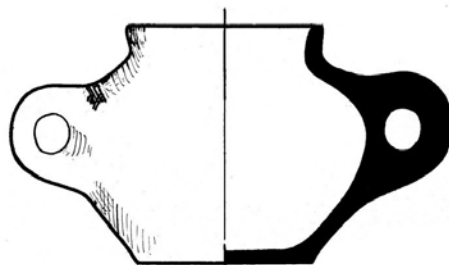

4

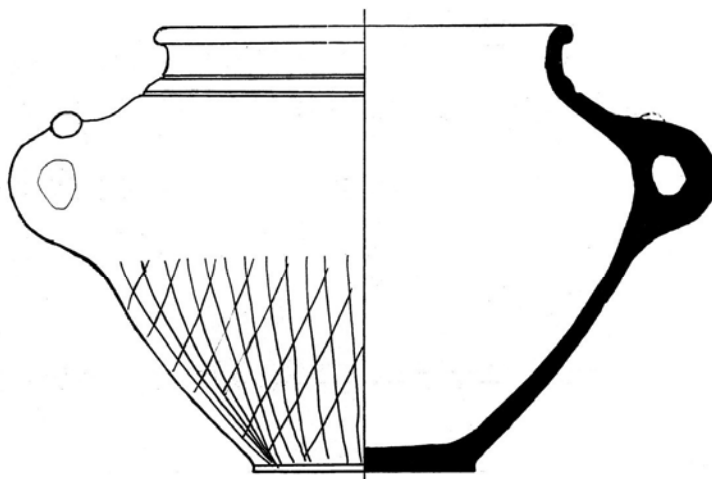

5

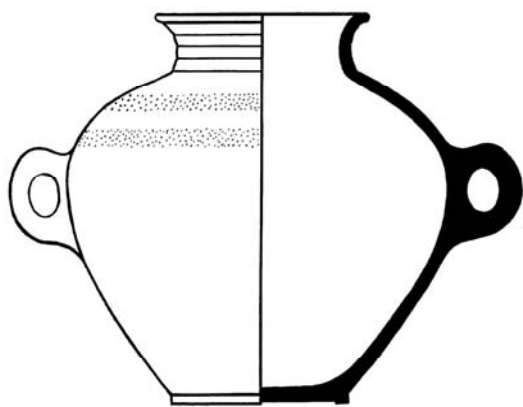

1

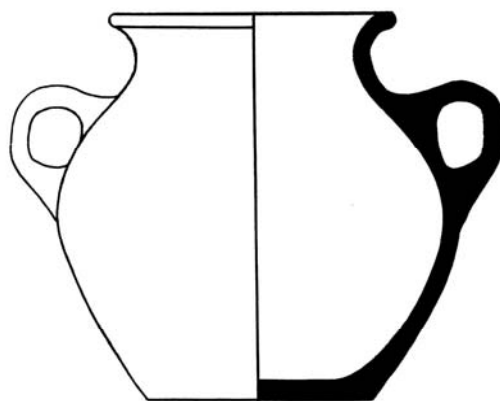

2

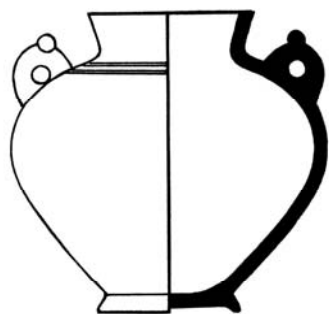

3

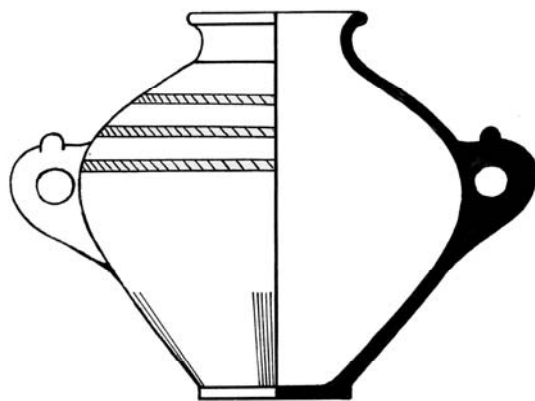

4

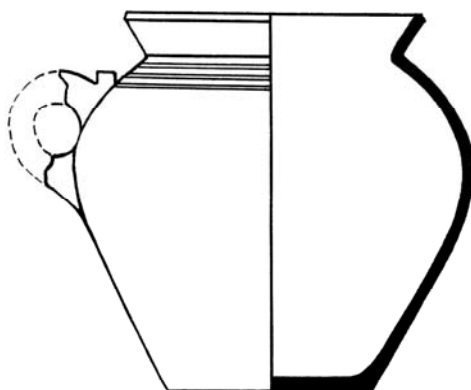

5

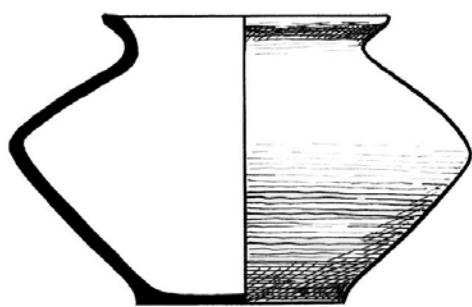

1

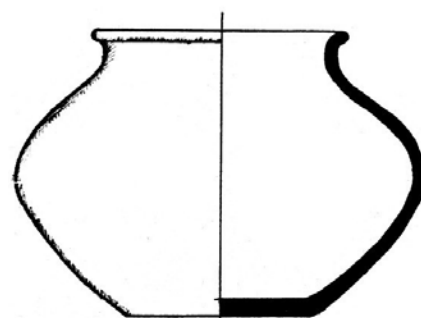

2

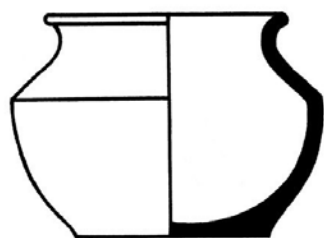

3

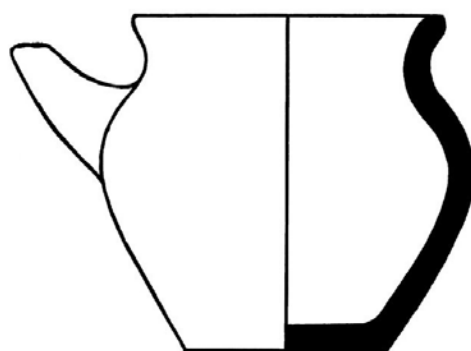

4

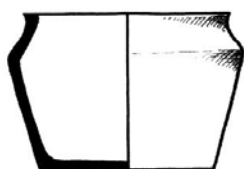

5

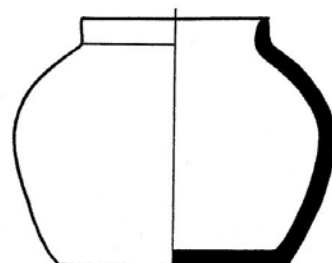

6



7

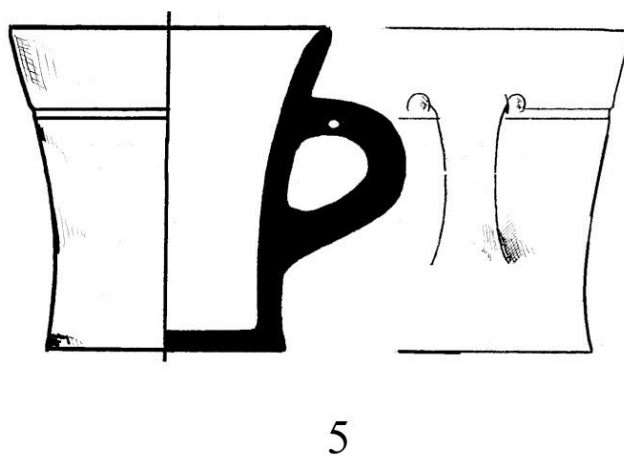
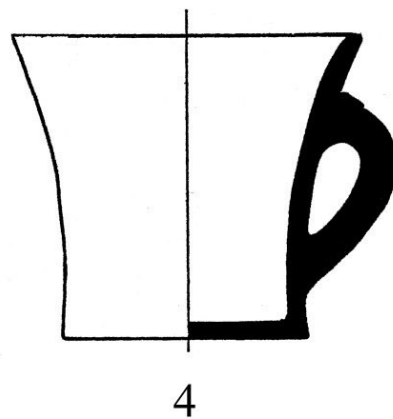
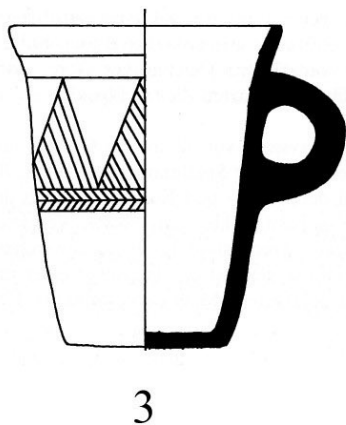
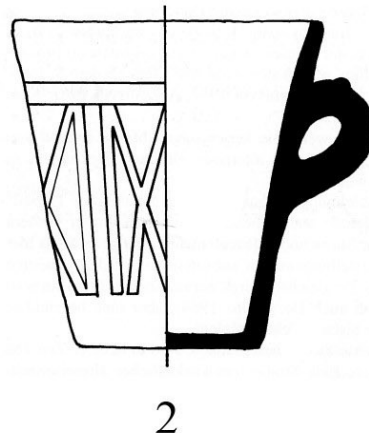
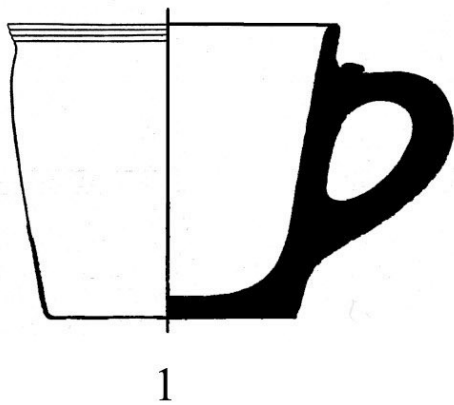

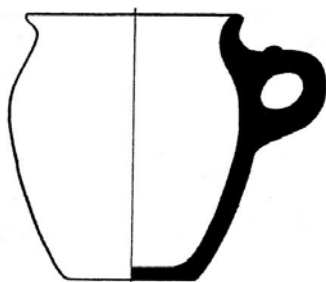

1

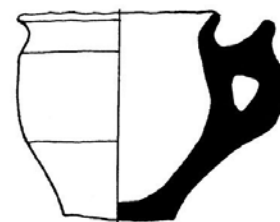

2

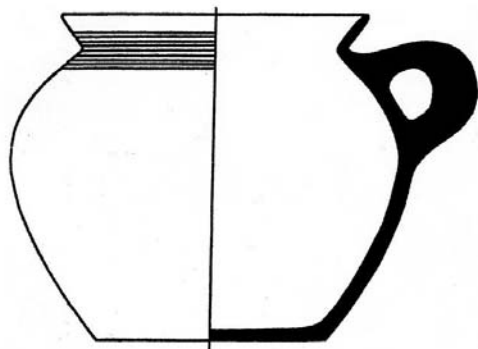

3

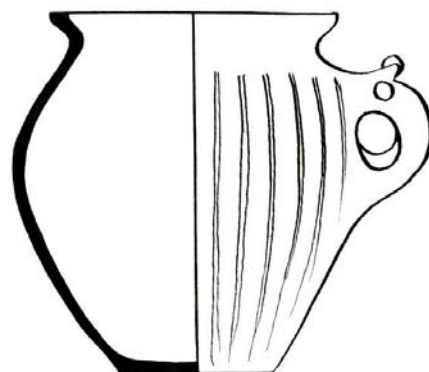

4

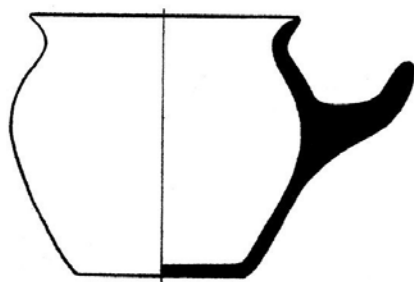

5

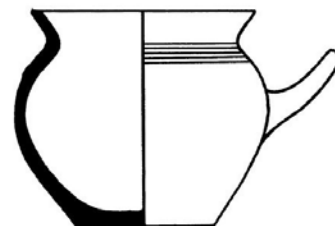

6

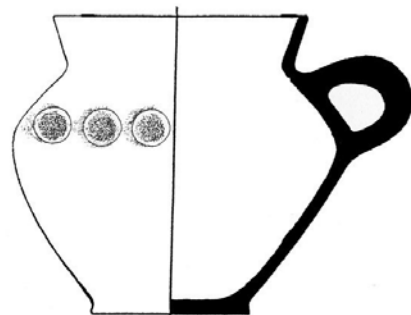

7

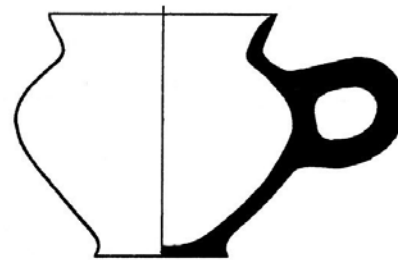

8

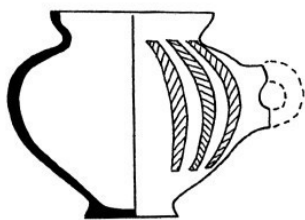

1

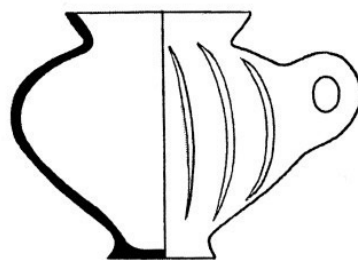

2



3

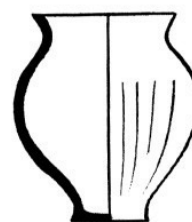

4

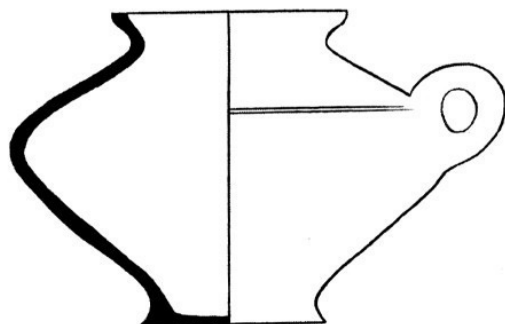

5



6

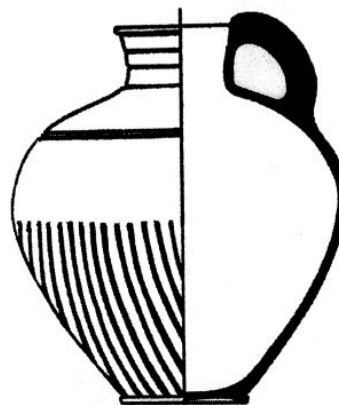

7

XLIII



1



2



3



4

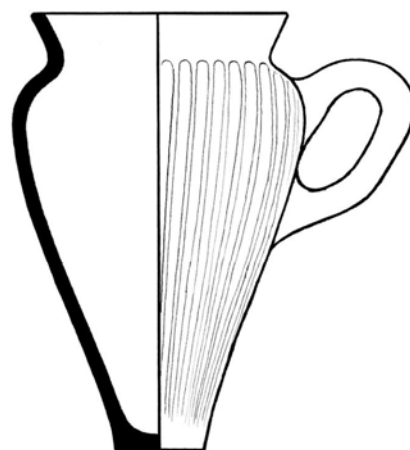

5



1



2

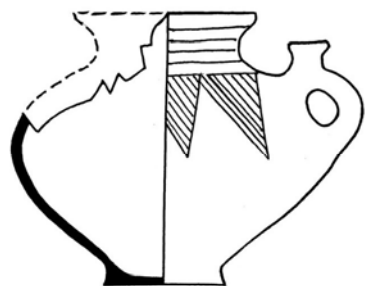

3

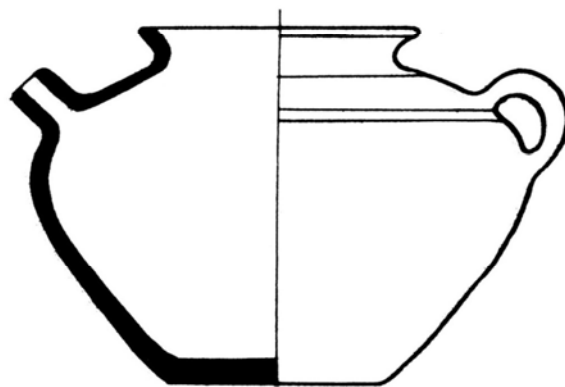

4

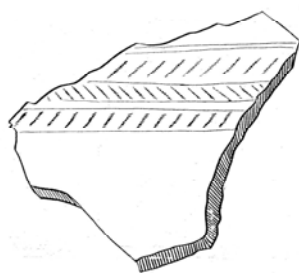

1

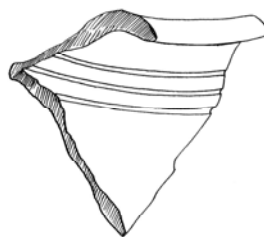

2



3

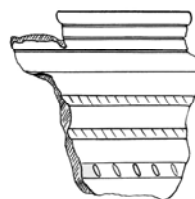

4



5

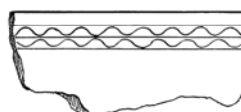

6

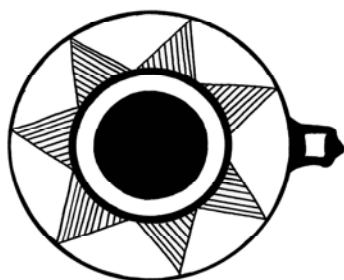

7

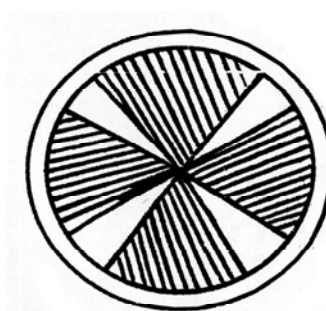

8

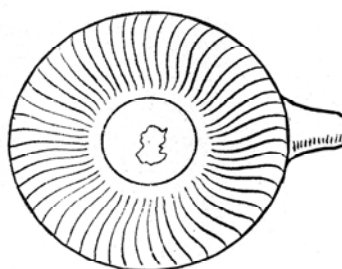

9