



კავკასიის უნივერსიტეტი
CAUCASUS UNIVERSITY

კავკასიის უნივერსიტეტის
პროფესორის მასწავლებელთა

სამაგნიტო მუშაობის
ხეობები

თბილისი

2012



კავკასიის უნივერსიტეტი
CAUCASUS UNIVERSITY

კავკასიის უნივერსიტეტის პროფესორ
მასწავლებელთა

სამეცნიერო შრომების კრებული

თბილისი

2012

UDC (უაკ)378.4 (479)(063)

კ-144

კავკასიის უნივერსიტეტის პროფესორ-მასწავლებელთა სამეცნიერო ნაშრომების კრებული აერთიანებს კავკასიის უნივერსიტეტის პროფესორ-მასწავლებელთა 2011-2012 სასწავლო წლებში შესრულებულ სამეცნიერო შრომებს, რომლებიც ზოგად წარმოდგენას ქმნიან უნივერსიტეტში მიმდინარე სამეცნიერო მუშაობის სპექტრზე.

The collection of scientific works of the professors of Caucasus University unites scientific works accomplished during the years of 2011-2012, that serve for making a general point of view of the ongoing scientific processes at the University.

სარედაქციო კოლეგია: შალვა მაჭავარიანი (თავმჯდომარე), ნათია ამილახვარი (მდივანი),

რეცენზენტები: გიორგი ლაღანიძე, თამაზ ნუცუბიძე, არჩილ ლორია, ალექსანდრე მილნიკოვი

კავკასიის უნივერსიტეტის გამომცემლობა

თბილისი, 2012

ISSN 1987-8869

სარჩევი

წინასიტყვაობა	7
კახა შენგელია	8
თანამშრომლობა ბიზნესისა და სამეცნიერო საზოგადოებას შორის – ბრძოლა მდგრადი განვითარებისათვის	
შალვა მაჭავარიანი	12
საკითხები საქართველოში ბიზნეს-ინკუბატორების ქსელის ჩამოსაყალიბებლად	
გურამ ლეჟავა, ბორის (ბუბა) ლეჟავა	24
სასწავლო დაწესებულებათა კონკურენტუნარიანობის შეფასება და ვიზუალიზაცია	
თათია ღურჭიაია	35
ეკონომიკური გლობალიზაცია და თანამედროვეობა	
გიორგი ნატროშვილი	49
ინფლაციის ღიაობის ეფექტი	
კახა შენგელია	57
მიმდინარე ურთიერთობები საქართველოსა და ირანს შორის	
არქიმანდრიტი დავით (ტერიელ) ჭინჭარაული	62
კათალიკოს-პატრიარქის კანონიკური უფლებამოსილებები	
ზურაბ ბრაგვაძე	72
აქემენიდები და კოლხეთის სამეფო	
ეკა კვაჭანტირაძე	83
საქართველო-სომხეთის ურთიერთობის ისტორიიდან	
გურანდა ჭელიძე	90
2008 წლის რუსულ-ქართული კონფლიქტი ჟურნალში "კავკასია და გლობალიზაცია"	
ზაზა მარუაშვილი	96
კორუფციის ანატომია	
დავით იმნაძე	110
კონცესიის არსი და მნიშვნელობა თანამედროვე სამართალში	
სალომე კუჭუხიძე	120
ექსტრადიციულ უარის თქმის იმპერატიული სამართლებრივი საფუძვლები	
სახელმწიფოთა კანონმდებლობის შედარებითი ანალიზი	
ზვიად როგავა	131
გენოციდის გამიჯვნა კაცობრიობის წინააღმდეგ მიმართული სხვა დანაშაულისაგან	
ხათუნა ბურკაძე	142
ძალის გამოყენების სამართლებრივი ასპექტები საერთაშორისო სამართალში	

გურამ ლეჟავა, დიდიმ ბუცხრიკიძე	156
<i>გლობალური საინფორმაციო საზოგადოების ციფრული დაყოფის გაზომვა ადეკვატური მათემატიკური მეთოდებით</i>	
მერაბ თავართქილაძე	170
<i>ვირტუალურ კერძო ქსელში (VPN) მონაცემების გადაცემის სტატისტიკა და მონიტორინგი</i>	
გიორგი დათუკიშვილი	178
<i>თანამედროვე სამომხმარებლო ინტერფეისების აგებისათვის</i>	
მარიამ ციბაძე, თეიმურაზ ხუციშვილი, ლევან წიქარიშვილი, ქეთევან ინწკირველი	184
<i>ტაძარანის მონასტრის იდენტიფიკაციის შესახებ</i>	
თეიმურაზ ხუციშვილი, დავით მაისურაძე, მარინე ყავრელიშვილი	192
<i>სასოფლო ტურიზმისა და აგროტურიზმისათვის გამოსადეგი განთავსების საშუალებების კლასიფიკატორის შექმნის პრინციპები</i>	
მზია თედიაშვილი	204
<i>სარეკლამო რგოლში გამოყენებული რიტორიკული ფორმების მიხედვით ყიდვის განზრახვის შესწავლა</i>	

Contents

Introduction	7
Kakha Shengelia	8
<i>Cooperation between business community and Academia – striving for sustainable development</i>	
Shalva Machavariani	12
<i>Needs for establishing Business Incubators in Georgia</i>	
Guram Lezhava, Boris Lezhava	24
<i>Assessment of Competitive Ability of Education Institutions and Its Visualization</i>	
Tatia Ghurtskaia	35
<i>Economic globalization and modernism</i>	
George Natroshvili	47
<i>Effect of Openness on Inflation</i>	
Kakha Shengelia	55
<i>For current relations between Georgia and Iran</i>	
Archimandrite David (Tariel) Chincharauli	59
<i>Canonical authorities of the catholicon patriarch</i>	
Zurab Bragvadze	
<i>The Achaemenidians and Colchis Kingdom</i>	
Eka Kvachantiradze	70
<i>From the History of Georgian-Armenian Relationship</i>	
Guranda Chelidze	77
<i>Russian-Georgian Conflict of 2008 in the Journal “Caucasus and Globalization”</i>	
Zaza Maruashvili	83
<i>Anatomy of Corruption</i>	
Davit Imnadze	97
<i>The idea and importance of concession in modern justice</i>	
Salome Kuchukhidze	107
<i>The Legal Mandatory grounds for extradition refusal</i>	
<i>The comparative analysis of legal systems based on the examples of different countries</i>	
Zviad Rogava	118
<i>Isolating Genocide from other crimes against humanity</i>	
Khatuna Burkadze	128
<i>Legal aspects of the use of Force in the International Law</i>	
Guram Lezhava, Didim Butskhrikidze	142
<i>Digital Divide in the Global Information Society and Its Measurement with Adequate Mathematical Methods</i>	
Merab Tavartkiladze	156
<i>VPN Tunnel Bandwidth/Traffic Monitoring and Statistics</i>	
George Datukishvili	164

<i>Designing Modern User Interface</i>	170
<i>Teimuraz Khutsishvili, Levan Tsikarishvili, Ketevan Intskirveli, Mariam Tsibadze . . .</i>	
<i>Identification of the monastery Tadzarani</i>	170
<i>Teimuraz Khutsishvili, Davit Maisuradze, Marine Kavrelishvili</i>	
<i>The principles of classifier creation for estimation of Rural and Agro tourism accommodations</i>	191
<i>Mzia Tediashvili</i>	
<i>Measuring Behavioral Intention According to the Number of Rhetorical Figures Used in the Television Commercials</i>	

წინასიტყვაობა

წინამდებარე კრებულში წარმოდგენილია კავკასიის უნივერსიტეტის შვიდივე სკოლის პროფესორ-მასწავლებელთა ოცდაერთი საუკეთესო სამეცნიერო ნაშრომი.

თავისი დაარსებიდან დაწყებული, კავკასიის უნივერსიტეტი განსაკუთრებულ ყურადღებას უთმობს აკადემიური პერსონალის სამეცნიერო პოტენციალის განვითარებას. განხორციელდა ოცამდე სამეცნიერო პროგრამა, ჩატარდა ათამდე საერთაშორისო სამეცნიერო კონფერენცია, მათ შორის ექვსი სტუდენტური. გამოიცა სამეცნიერო ნაშრომების კრებულები. პარტნიორული ურთიერთობები დამყარდა ევროპისა და ამერიკის მრავალ სამეცნიერო ცენტრთან. სამეცნიერო პროგრამებსა და პროექტებში კავკასიის უნივერსიტეტის პროფესორ-მასწავლებლები და დოქტორანტები ნაყოფიერად თანამშრომლობენ სხვადასხვა ქვეყნის ცნობილ მეცნიერებთან. მიმდინარეობს აქტიური მუშაობა ადგილობრივ და საერთაშორისო ფონდებთან სამეცნიერო გრანტების მოსაპოვებლად. აღნიშნული აქტივობა მიმართულია უნივერსიტეტის სამეცნიერო პოტენციალის გასაზრდელად, რაც ხელს უწყობს სწავლების ხარისხის გაუმჯობესებასა და სტუდენტების ჩართვას სამეცნიერო პროგრამებში.

გამოიკვეთა უნივერსიტეტის სამეცნიერო საქმიანობის პრიორიტეტები, თითოეულ სკოლაში ყალიბდება სამეცნიერო საქმიანობის ძირითადი მიმართულებები, რომლებზეც გარკვეულ წარმოდგენას ქმნიან სამეცნიერო შრომების კრებულში წარმოდგენილი სტატიები.

უნივერსიტეტი მომავალში კიდევ უფრო გააქტიურებს სამეცნიერო საქმიანობას, რაც წარმოადგენს მისი განვითარების სტრატეგიის ერთ-ერთ მნიშვნელოვან კომპონენტსა და წარმატების აუცილებელ საწინდარს.

პროფესორი კახა შენგელია

კავკასიის უნივერსიტეტის პრეზიდენტი



Kakha Shengelia

PhD, Full Professor

Cooperation between business community and Academia – striving for sustainable development

In 1920 H.G. Wells wrote: “Human History becomes more and more a race between education and catastrophe”.

We greeted the year 2011 thinking we had left behind humanity’s most horrid, bloody and deadliest century. However, the first decade has not shown any improvement. In fact, our world is more dangerous than when Wells wrote in 1920.

The only solution to this situation is education. Bigger tanks don’t work. We must learn to understand each other. We must give the next generation a new set of skills.

Business community and academia cooperation can be viewed from a variety of perspectives; however, in my speech I would like to address some aspects that are especially relevant to business schools and that are based on experience of other leading universities in Western Europe.

The problem which is obvious and is especially characteristic to our region refers to the lack of commitment of the business world to recognize university as a driving force for development. This is a global problem, while especially relevant to the Black Sea Region.

As a member of the UN Academic Impact, Caucasus University is strongly committed to the UN Academic Impact’s ten basic principles. We are today discussing the commitment to promoting sustainability through education.

Supporting research collaborations between universities and industry is one of the ways of promoting sustainability through education. This experience is based on Uppsala University practice of carrying out similar projects between the business community and the academic world. This model of cooperation could be easily replicated to the Black Sea Region taking into consideration specificities of our region and culture. Like in Sweden, Black Sea Region universities could start supporting the development and commercialization of business ideas from the Black Sea Region universities. This applies to the areas such as project management, commercial development and patent and contract law. This should happen mainly on postgraduate levels (master and PHD).

Universities interested to carry out similar projects could offer advice, support, funding and business contacts to those researchers who would like to commercialize their ideas or to start collaborative research with companies outside the university. Consequently, Black Sea Region universities can offer the following services to researchers and students:

- a) **Business Counseling** - helping researchers evaluate their ideas and its potential and plan how to best move forward with their business development;

- b) **Patent Counseling** – universities can offer, free of charge, to investigate whether researchers' idea has commercial potential and worth protection and development further;
- c) **Legal Counseling** – helping researchers with agreements and intellectual property rights in case they would like to do research or collaborate in other ways with companies or other entities outside universities;
- d) **Financing** – universities should develop contacts with organizations that finance research ideas and link up students with such organizations.

Another way of ensuring partnership between the business community and academia is through development of study programs that are of use to the business community – creating study programs where students are affiliated to a “mentor company” during their studies. This allows students to try out theories, models, concepts etc. compared to real practical problems in the “mentor company”.

More than 2 years ago, in 2008, during the First European Forum on cooperation between Higher Education and the Business Community, some interesting and necessary changes were proposed that could apply to the Black Sea Region such as:

1. Modernization of governance structures within universities with the help of business expertise¹
2. Universities need to think more closely about the needs of their different client groups.

For the student, they have an obligation to provide a high quality education and also skills for employability; for business, they need to be attractive, stimulate research agendas and understand the labour market skills needs. These evolving needs should be understood before introducing curriculum reforms. It is necessary to adapt curricula to the needs of students, the labour market and, thus, the wider society. In IT, for instance, new languages/technologies are emerging, existing ones disappear requiring regular curriculum adaptation. Entrepreneurship should be part of all curricula.

3. Continuing education and how to explore and improve cooperation between universities and companies in the provision of training/retraining programs refers to supporting regional distance learning opportunities between universities and companies throughout the Black Sea Region.
4. Development of mobility, including student mobility, but also mobility of researchers and teaching staff, between academia and business, and vice versa.

Mobility is key to mutual learning and innovation. By mobility we do not just mean geographical mobility but also mobility between sectors, i.e. university, business and industry. Both types are interlinked. Participation in mobility schemes is not self-evident, support and facilitation are required. There are a number of barriers to mobility for students, in particular financial and administrative. With regards to the latter, a number of students do still not get full recognition of credits done abroad, although progress has been made over the last years, programmes like Erasmus (Education) and Marie Curie (Research) are valuable instruments to support and stimulate mobility. It is clear that mobility of professors, researchers or students in the black Sea Region is still too limited and has not changed substantially over the last years. It is fair to say that we are now more aware of both

¹ “The Spanish experience” of university-business collaboration the CYD Foundation example: the CYD Foundation was created by a group of outstanding Spanish companies convinced of the importance of higher education institutions in Spanish economic and social development. It aims to analyze and promote the contribution of the university to the development by means of: Improving the governance, accountability and universities management; Enhancing ties between universities productive system and society; Promoting the entrepreneurial and innovative culture among the university professors and students.

the opportunities and barriers to mobility. There are some good examples of mobility development, such as networking at Cambridge University and the establishment of a super-campus by Philips fostering mobility of academics.

It is not a secret that students from the Black Sea Region and particularly Georgia often have problems with acquiring a visa for the most popular learning destinations – Europe and the US. In this context recent political initiatives and commitments like EU – Georgia Mobility Partnership Initiative and US – Georgia Strategic Charter on Cooperation will hopefully foster increased mobility of students and academia. An EU Eastern Partnership Initiative is also to be mentioned as it spreads to a wider region than only Georgia and in future, different activities undertaken under this initiative could contribute to regional integration lead to sustainable development in the field of education.

Other ways of supporting sustainable development in education is through:

- a) Supporting regional research initiatives taking into consideration the role and importance of local businesses as well as big regional organizations;
- b) Supporting business through development of high tech knowledge and skills/experience sharing;
- c) Studying the job market through the Black Sea Region and responding to the needs of the market in the region without losing autonomy as a higher education entity;
- d) Enhancing corporate social responsibility through education and research including the role of social enterprise

The field of corporate social responsibility (CSR) has grown immensely in the last decade. In developed western markets, more companies than ever before are engaged in serious efforts to define and integrate CSR into all aspects of their business. Corporate social responsibility is defined as achieving commercial success in ways that honor ethical values and respect people, communities, and the natural environment. CSR also means addressing the legal, ethical, commercial, and other expectations society has for business and making decisions that fairly balance the claims of all key stakeholders. The concept of corporate social responsibility is relatively new for the Black Sea Region in general. There is more a tradition of individual businessmen doing charity rather than a comprehensive approach to social responsibility as a set of practices and policies. Many reasons account for this: the majority of Black Sea Region countries are emerging markets where the private sector is still in the process of its formation. Businesses face various challenges with a constantly changing regulatory environment and unpredictable future that increase expenses and risk in investment projects. On the other hand, the benefits of having socially responsible businesses are not fully realized by society itself, which still sees business as a source of financial gain rather than a contributor to economic development. Advantages to socially responsible businesses lack definition and are vague whereas in the West social responsibility is encouraged through various incentives and greater customer loyalty, etc.

Emphasizing the alignment of corporate social responsibility with education and research in the academic field will help students (future leaders, businessmen, professionals, regulators) and instructors (training future leaders, businessmen, professionals, regulators) to define priorities, integrate social responsibility throughout their specialties and build social and business value. Students will be given an opportunity to strengthen their ability to define and implement powerful CSR strategies that position the organization, its reputation, and its way of doing business for enduring success.²

At Last but not least as an executive board member of International Association of University Presidents I would like to give some more information about IAUP:

² You can bring an example of our partnership with other universities on CSR and offer to make it a regional approach. You can say that Caucasus University can share its expertise and lessons learnt in this field with other universities of the region.

IAUP recently adopted the motto “The Global Voice of Higher Education”. From its beginning IAUP was designed to be a voluntary federation of University CEOs without a costly secretariat or central office. The activities of IAUP would be defined and controlled by its membership, all of whom are president, rectors or voice-chancellors of accredited colleges and universities.

IAUP was responsible for the proposal to create the Year of Peace adopted by the United Nations and we continued to co-sponsor a standing committee of the United Nations. IAUP has the highest accreditation possible at the United Nations.

Recently, IAUP joined with the United Nations to create the Academic Impact www.AcademicImpact.org and with the World Bank to build higher education capacity in developing countries. IAUP is also an accredited NGO with UNESCO.

Every three years, IAUP membership gathers for a huge Triennial meeting. At that gathering the international presidency changes and decision are made that will define the work of IAUP for the next three years.

With this on my mind I hope that upon leaving the premises of Constantza University, we will already establish contacts and plan future partnerships that will lead to fruitful cooperation and development of the Region.

Cooperation between business community and Academia – striving for sustainable development

Kakha Shengelia

PhD, Full Professor

Abstract

The problem which is obvious and is especially characteristic to our region refers to the lack of commitment of the business world to recognize university as a driving force for development. This is a global problem, while especially relevant to the Black Sea Region.

Business community and academia cooperation can be viewed from a variety of perspectives. Supporting research collaborations between universities and industry is one of the ways of promoting sustainability through education. Universities interested in carrying out similar projects could offer an advice, support, funding and business contacts to those researchers who would like to commercialize their ideas or to start collaborative research with companies outside the university. Another way of ensuring partnership between the business community and academia is through the development of study programs that are of use to the business community. Mobility is a key to mutual learning and innovation. By mobility we do not just mean geographical mobility but also mobility between sectors, i.e. university, business and industry. Both types are interlinked.

Emphasizing the alignment of corporate social responsibility with education and research in the academic field will help students (future leaders, businessmen, professionals, regulators) and instructors (training future leaders, businessmen, professionals, regulators) to define priorities, integrate social responsibility throughout their specialties and build social and business value. Students will be given an opportunity to strengthen their ability, to define and implement powerful CSR strategies that position the organization, its reputation, and its way of doing business for enduring success.



შალვა მაჭავარიანი

მეცნიერებათა დოქტორი, სრული პროფესორი

საკითხები საქართველოში ბიზნეს-ინკუბატორების ქსელის ჩამოსაყალიბებლად

საერთაშორისო გამოცდილება ცხადყოფს, რომ კარგად დაგეგმილი და თანამედროვე მოთხოვნების შესაბამისად მოქმედი ბიზნეს-ინკუბატორების ქსელის საშუალებით შესაძლებელია ქვეყანაში არსებული ეკონომიკური, სოციალური, ტექნოლოგიური და სხვა მნიშვნელოვანი საკითხების კომპლექსურად მოგვარება¹. ბიზნეს-ინკუბატორები განსაკუთრებულად განვითარებულია ამერიკის შეერთებულ შტატებში², გერმანიაში³, გაერთიანებულ სამეფოში⁴, საფრანგეთში⁵, იაპონიაში⁶, ჩინეთში⁷, ბრაზილიაში⁸, ინდოეთში⁹, ისრაელსა¹⁰ და ფინეთში¹¹, ანუ ტექნოლოგიურად ყველაზე მოწინავე ქვეყნებში, რომელთა მიღწევები ინოვაციური ტექნოლოგიის დანერგვის, უმუშევრობის შემცირების, მცირე და საშუალო ბიზნესის განვითარების, წარმოების კონკურენტუნარიანობის ამაღლების და გამოყენებითი მეცნიერების განვითარების სფეროში, მნიშვნელოვანწილად არის განპირობებული ბიზნეს-ინკუბატორების ეფექტიანი საქმიანობით. თუ 1998 წელს, 75 ქვეყანაში ფუნქციონირებდა 2000 ბიზნეს-ინკუბატორი და ტექნოლოგიური პარკი, 2010 წლის ბოლოს, მსოფლიოს 102 ქვეყანაში მოქმედებდა 4480

¹ Business Incubators. http://professionalpractice.asme.org/Entrepreneurial/Incubators/History_Incubators.cfm

² Business incubators in USA <http://www.nbia.org/>

³ Business incubators in Germany <http://www.spica-directory.net/centers/?c=21>

⁴ Business incubators in UK <http://www.ukti.gov.uk/investintheuk/whytheuk/localisation/107013.html>

⁵ Business incubators in France <http://www.nbdn-bg.org/en/business-incubation.html>

⁶ Business incubators in Japan http://www.janbo.gr.jp/eng/incu_index.html;
<http://www.janbo.gr.jp/eng/2002/waseda.html>

⁷ Business Incubators in China <https://www.chinabusinessreview.com/public/0207/harwit.html>

⁸ Business incubators in Brazil http://papers.ssrn.com/sol3/papers.cfm?abstract_id=1058901

⁹ Business incubators in India <http://ifacethoughts.net/2010/10/18/business-incubators-in-india>

¹⁰ Business incubator in Israel <http://www.incubators.org.il/>

¹¹ Business incubator in Finland <http://www.merinova.fi/Default.aspx?id=565016>

ბიზნეს-ინკუბატორი და ტექნოლოგიური პარკი. აქედან აშშ-ში – 1810, ევროკავშირი ქვეყნებში - 1140, იაპონიაში – 350, სამხრეთ კორეაში – 300, ჩინეთში – 215, ბრაზილიაში - 410, მალაზიაში – 110 და ა.შ. საქართველოსთვის განსაკუთრებულად საყურადღებოა ჩეხეთისა და ესტონეთის გამოცდილება, რომლებიც საბაზრო ეკონომიკაზე ეფექტიანი გადასვლისა და სოციალურ სფეროში მიღწევების მიხედვით პოსტსაბჭოთა სივრცეში ყველაზე წარმატებულ ქვეყნებად ითვლებიან. მნიშვნელოვანწილად მიღებული შედეგები განპირობებულია კარგად დაგეგმილი ბიზნეს-ინკუბატორების ქსელის ნაყოფიერი საქმიანობით. ჩეხეთში¹² ჩამოყალიბებულია 9 მსხვილი, მრავალპროფილიანი ტექნოპარკი და 19 სპეციალიზირებული ბიზნეს-ინკუბატორი, რომელთა ხელშეწყობით უკანასკნელი წლების განმავლობაში ამოქმედდა 440 კონკურენტუნარიანი, ექსპორტზე ორიენტირებული მცირე და საშუალო საწარმო, ჩამოყალიბდა ინოვაციური ტექნოლოგიების სფეროში მოქმედი 153 სამეცნიერო-ტექნიკური გაერთიანება, განხორციელდა ხუთი ათასზე მეტი მნიშვნელოვანი პროექტი, დასაქმდა ათი ათასობით ადამიანი და ამ ორგანიზაციების საქმიანობით მიღებულმა ეკონომიკურმა ეფექტმა გადააჭარბა ოთხ მილიარდ ევროს. ესტონეთში¹³, სადაც ქვეყნის მთელი ტერიტორია მოცულია ბიზნეს-ინკუბატორების ხშირი ქსელით (24 ბიზნეს ინკუბატორი), დროის უმოკლეს პერიოდში მკვეთრად გაიზარდა მცირე და საშუალო ბიზნესის მიერ წარმოებული პროდუქციისა და მომსახურების მოცულობა, აღინიშნა ექსპორტის მნიშვნელოვანი მატება, შემცირდა რეგიონებიდან ხალხის (ძირითადად ახალგაზრდობის) გადინება, ჩამოყალიბდა მრავალი ახალი მცირე და საშუალო საწარმო, გაიზარდა ბიზნესის მიერ უნივერსიტეტებისა და კვლევითი ინსტიტუტების სამეცნიერო სამუშაოების დაფინანსება, რითაც ხელი შეეწყო ქვეყანაში სამეცნიერო პოტენციალის ამადლებას, ბიზნესის საჭიროებისათვის ღირებული სამეცნიერო პროდუქციის შექმნასა და მაღალკვალიფიცირებული სპეციალისტების ესტონეთში დაბრუნებას.

როგორც განვითარებული, ასევე განვითარებადი ქვეყნები განსაკუთრებულ ყურადღებას აქცევენ ბიზნეს-ინკუბატორების ჩამოყალიბებასა და მათ ეფექტიანად გამოყენებას, ვინაიდან კარგად დაგეგმილი და პროდუქტიულად მოქმედი ბიზნეს-ინკუბატორის საშუალებით შესაძლებელია ბიზნესის, მეცნიერების, უმაღლესი და პროფესიული განათლების ერთმანეთთან თვისობრივად დაკავშირება, რაც ამადლებს ბიზნესის კონკურენტუნარიანობას, ხელს უწყობს ინოვაციური ტექნოლოგიების დანერგვასა და სამეცნიერო-კვლევითი სამუშაოების განხორციელებას, ზრდის ახალი სამუშაო ადგილების რიცხვს. ამ მიზეზით ბიზნეს-ინკუბატორების ამოქმედებაში თანაბრად არიან დაინტერესებულები წარმოებები, უნივერსიტეტები, კვლევითი ინსტიტუტები, მუნიციპალიტეტები, სახელმწიფო უწყებები, რეგიონალური სამსახურები, ადგილობრივი თვითმართველობები, დამწეები და მოქმედი ბიზნესი.

სტატისტიკური მონაცემებით, საქართველოში უმუშევრობის დონე შეადგენს 16,5%, ხოლო დასაქმებულებულთა საერთო რიცხოვნებიდან, თვითდასაქმებულთა წილი 63,3

¹² Business incubators in Czech Republic http://www.unido.org/fileadmin/import/30314_NYstudy_Czech_Republic.pdf

¹³ Business incubators in Estonia <http://www.spica-directory.net/centers/?PHPSESSID=55b231ff56929f4de6c2ab9f48e60d7f&c=18&cc>

პროცენტია. აღსანიშნავია, რომ უმუშევართა და თვითდასაქმებულთა უმეტესი წილი მოდის საქართველოს რეგიონებზე. უმუშევრობის მაღალი დონე გარკვეულწილად განპირობებულია მცირე და საშუალო ბიზნესის სუსტი განვითარებით. ძალზე უმნიშვნელოა მცირე და საშუალო ბიზნესში დასაქმებულთა რაოდენობა და იქ

წარმოებული პროდუქტის მოცულობა (ცხრ. 1, ნახ. 1). მაშინ როცა ევროკავშირის ქვეყნებში მცირე და საშუალო ბიზნესის საშუალო რაოდენობა შეადგენს მოქმედი ბიზნესის 99.8%-ს, მათ მიერ შექმნილია დამატებული ღირებულების 57,9% და დასაქმებულია მომუშავეთა 67.1% (ცხრ. 2, ნახ. 2).

სტატისტიკის მიხედვით, საქართველოში მცირე და საშუალო ბიზნესი უმთავრესად დაკავებულია ვაჭრობით (ძირითადად საყოფაცხოვრებო ნაწარმისა და კვების პროდუქტების იმპორტით) და მომსახურების გაწევით. აღსანიშნავია, რომ მიუხედავად არსებული პოტენციალისა, მცირე და საშუალო ბიზნესის “ჩართულობა” გადამამუშავებელ მრეწველობაში ძალზე უმნიშვნელოა (ცხრ. 3).

ზოგადი მონაცემები საქართველოში, დიდ, საშუალო და მცირე ზომის ბიზნესზე |1

ცხრ. 1

წარმოების ზომა	შექმნილი დამატებული ღირებულება (%)	დასაქმებულთა რიცხოვნობა (%)
დიდი	85,7	60,0
საშუალო	9,2	21,3
მცირე	5,1	18,7

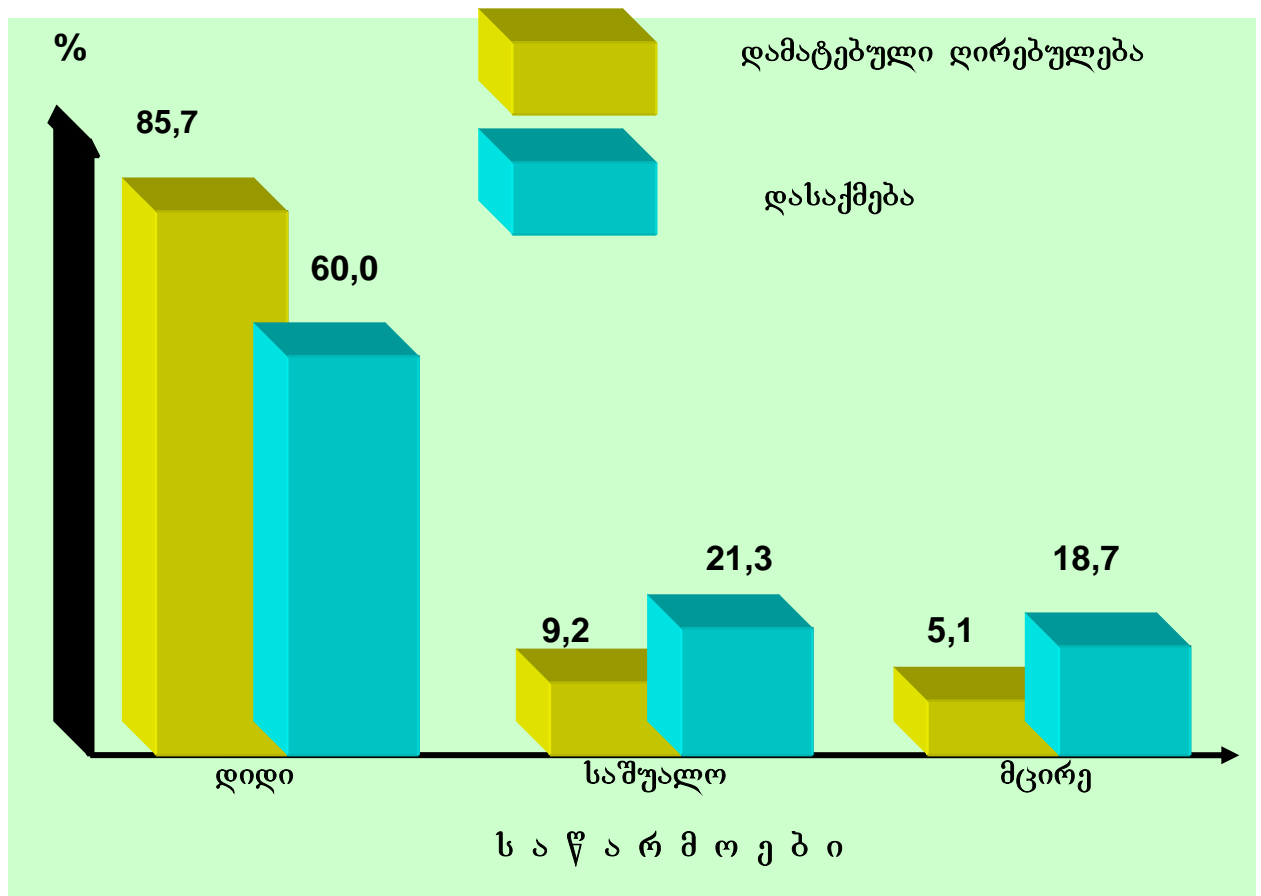

ნახ. 1 საქართველოში დიდ, საშუალო და მცირე საწარმოებში დასაქმებებისა და გამოშვებული პროდუქციის წილი

ზოგადი მონაცემები ევროკავშირის ქვეყნებში მცირე და საშუალო ბიზნესზე |

ცხრ. 2

ევროკავშირის ქვეყნები	მცირე და საშუალო საწარმოთა რაოდენობა (%)	მცირე და საშუალო საწარმოებში დასაქმებულები (%)	მცირე და საშუალო საწარმოებში შექმნილი დამატებული ღირებულება (%)
გერმანია	99,5	60,1	53,2
საფრანგეთი	99,8	61,4	48,8
ჩეხეთი	99,7	68,2	55,4
ესტონეთი	99,6	78,4	74,9
ევროკავშირის 26 ქვეყნის საშუალო მაჩვენებელი	99,8	67,1	57,9

საქართველოში მცირე და საშუალო ბიზნესის ზოგადი დახასიათება

ცხრ. 3

№	ძირითადი მახასიათებლები	საშუალო ბიზნესის მონაცემები	მცირე ბიზნესის მონაცემები
1.	დასაქმებულთა რაოდენობა	74 443	65 276
2.	დასაქმებულთა საშუალო თვიური ხელფასი (ლარი)	298,8	209,1
3	დასაქმებულთა წილობრივი რაოდენობა ეკონომიკური საქმიანობის სახეების მიხედვით:		
	• ვაჭრობა, ავტომობილების, საყოფაცხოვრებო ნაწარმისა და პირადი მოხმარების საგნების რემონტი	42,3 %	54,3 %
	• დამამუშავებელი მრეწველობა	15,0 %	12,6 %
	• მშენებლობა	11,1 %	10,9 %
	• უძრავი ქონებით ოპერაციები, იჯარა და მომხმარებლების მომსახურება	8,6 %	5,9 %
	• ტრანსპორტი და კომუნიკაციები	7,5 %	5,4 %
	• სხვა	15,5 %	10,9 %

საქართველოში მცირე და საშუალო ბიზნესის განვითარების ძირითადი ხელშემშლელი მიზეზების დასადგენად, 2008-2009 წლებში კავკასიის უნივერსიტეტის მკვლევარების მიერ, საქართველოს დამსაქმებელთა ასოციაციის დახმარებით, გაანალიზდა 72 მცირე და საშუალო ბიზნესის საქმიანობა [3]. სფეროების მიხედვით გამოკვლეული ორგანიზაციები მოიცავდნენ ეკონომიკის სექტორის თითქმის მთელ სპექტრს (ცხრ. 4).

გამოკვლეული მცირე და საშუალო საწარმოების კლასიფიკაცია მათი ეკონომიკური საქმიანობის მიხედვით

ცხრ. 4

№	მცირე და საშუალო ბიზნესის საქმიანობის სფერო	რაოდენობა (%)
1	მშენებლობა	37
2	ტრანსპორტი	19
3	სასტუმროები და რესტორნები	9
4	ჯანდაცვის სფერო	6
5	კვების პროდუქტების წარმოება	10
6	ვაჭრობა	7
7	სხვა დანარჩენი	12

ჩატარებული სამუშაოს შედეგად, გამოიკვეთა ის ძირითადი ფაქტორები, რომლებიც ხელს უშლიან საქართველოში მცირე და საშუალო ბიზნესის განვითარებას (ცხრ. 5, ნახ. 3).

აღსანიშნავია, რომ 2006-2008 წლებში, INTAS-ის პროგრამის ფარგლებში კავკასიის უნივერსიტეტის, ესტონელი, ფინელი და ბრიტანელი მეცნიერების ჩატარებული კვლევების შედეგად ყურადღება მიექცა ერთ-ერთ მნიშვნელოვან ნაკლს, რომლის გამოსწორების გარეშე შეუძლებელია საქართველოში კონკურენტუნარიანი მცირე და საშუალო ბიზნესის ჩამოყალიბება, ეს არის ინოვაციური იდეების დანერგვის ძალზე სუსტი შესაძლებლობა. აღნიშნული ფაქტორი ძირითადად განპირობებულია საუნივერსიტეტო მეცნიერებასთან სუსტი კავშირით, საუნივერსიტეტო მეცნიერების არასათანადო განვითარებულობითა და ინოვაციების კომერციალიზაციისათვის საჭირო ცოდნის უქონლობით [4].

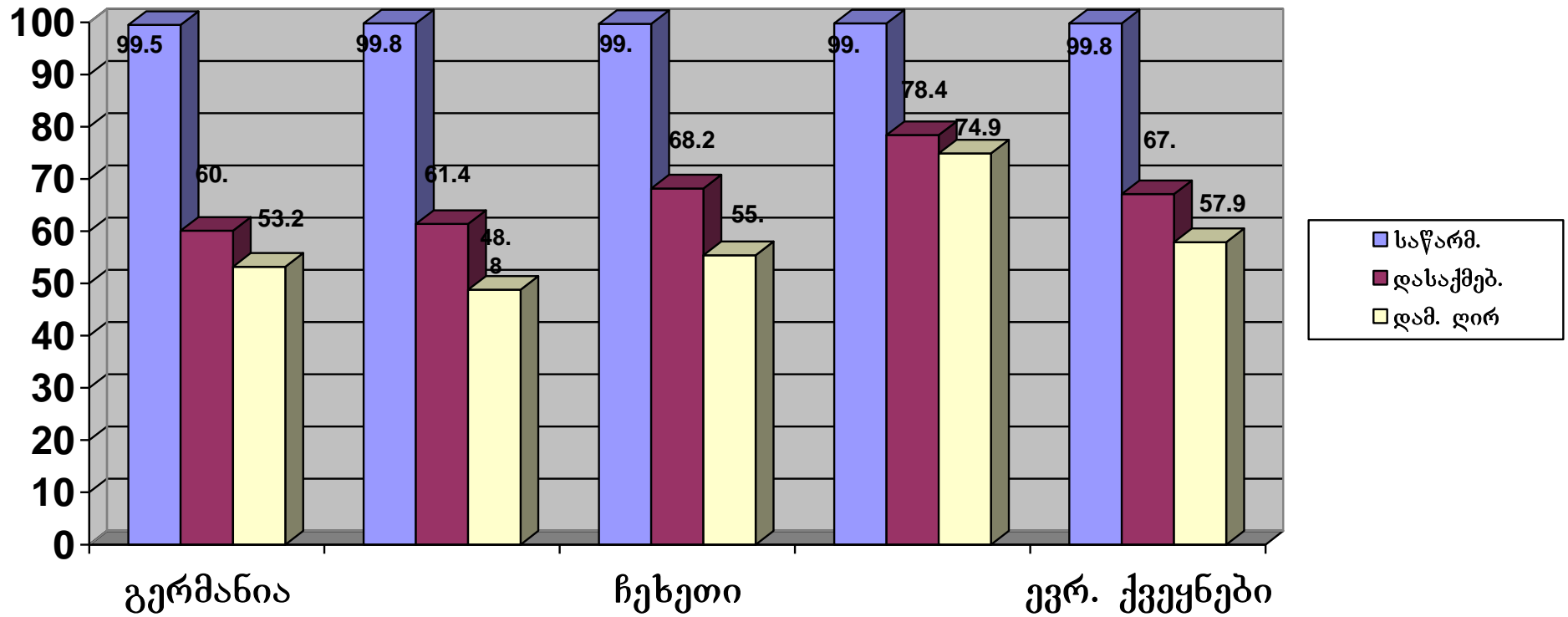

ნახ. 2 ევროკავშირის ქვეყნებში მცირე და საშუალო ბიზნესის რაოდენობის, დასაქმებულებისა და შექმნილი დამატებული ღირებულების წილობრივი მაჩვენებლები

საქართველოში მცირე და საშუალო ბიზნესის საქმიანობის ძირითადი ხელშემშლელი ფაქტორები 31

ცხრ.5

№	ხელისშემშლელი ფაქტორები	წილობრივი მაჩვენებელი (%)
1.	ფინანსური სახსრების უკმარისობა	46
2.	ბიზნესის მართვისათვის საჭირო ცოდნის უკმარისობა	18
3.	გამოცდილების უქონლობა თანამედროვე პირობებში საქმიანობის შესასრულებლად	10
4.	არასათანადო ტექნოლოგიური აღჭურვილობა	8
5.	სირთულეები ადგილობრივი და უცხოელი პარტნიორის მოძიებისას	7
6.	ყველა ჩამოთვლილი სირთულე ერთად	11

არსებული ხელშემშლელი ფაქტორების დაძლევისა და მცირე და საშუალო ბიზნესის განვითარებისათვის, დღეს ყველაზე სრულყოფილ საშუალებად მიჩნეულია კარგად დაგეგმილი ბიზნეს-ინკუბატორების ფართო ქსელის შექმნა.

ბიზნეს-ინკუბატორების დანიშნულება

ბიზნეს-ინკუბატორების უმთავრესი დანიშნულებაა მცირე და საშუალო ბიზნესის (მათ შორის დამწყების) საქმიანობის ხელშეწყობა და მათი კონკურენტუნარიანობის ამაღლებლება, ახალი სამუშაო ადგილების შექმნა, მეცნიერების (განსაკუთრებით გამოყენებითი მეცნიერების) სტიმულირება და ამით უნივერსიტეტებში სწავლების ხარისხის გაუმჯობესება.

ამერიკის შეერთებული შტატების ბიზნეს-ინკუბატორების ეროვნული ასოციაციის განმარტებით (NBIA): “ბიზნესის ინკუბაცია საჭიროა როგორც დამწყები, ასევე მოქმედი ბიზნესისათვის, ვინაიდან ის უზრუნველყოფს მეწარმეებსა და დაქირავებულ სპეციალისტებს სათანადო ცოდნით, საქმიანი კავშირებით და საჭირო საშუალებებით, რითაც წარმატებულს ხდის მათ საქმიანობას. საინკუბაციო პროგრამა იძლევა ბიზნესის დივერსიფიცირების საშუალებას, ხელს უწყობს ინოვაციების კომეციალიზაციასა და თანამდროვე ტექნოლოგიების ეფექტიან გამოყენებას, ქმნის ახალ სამუშაო ადგილებსა და ზრდის დოვლათს.”¹⁴

¹⁴ Elena Scaramuzzi, Incubators in Developing Countries: Status and Development Perspectives, The World Bank, infoDev Program, Washington DC, 2002, p.4

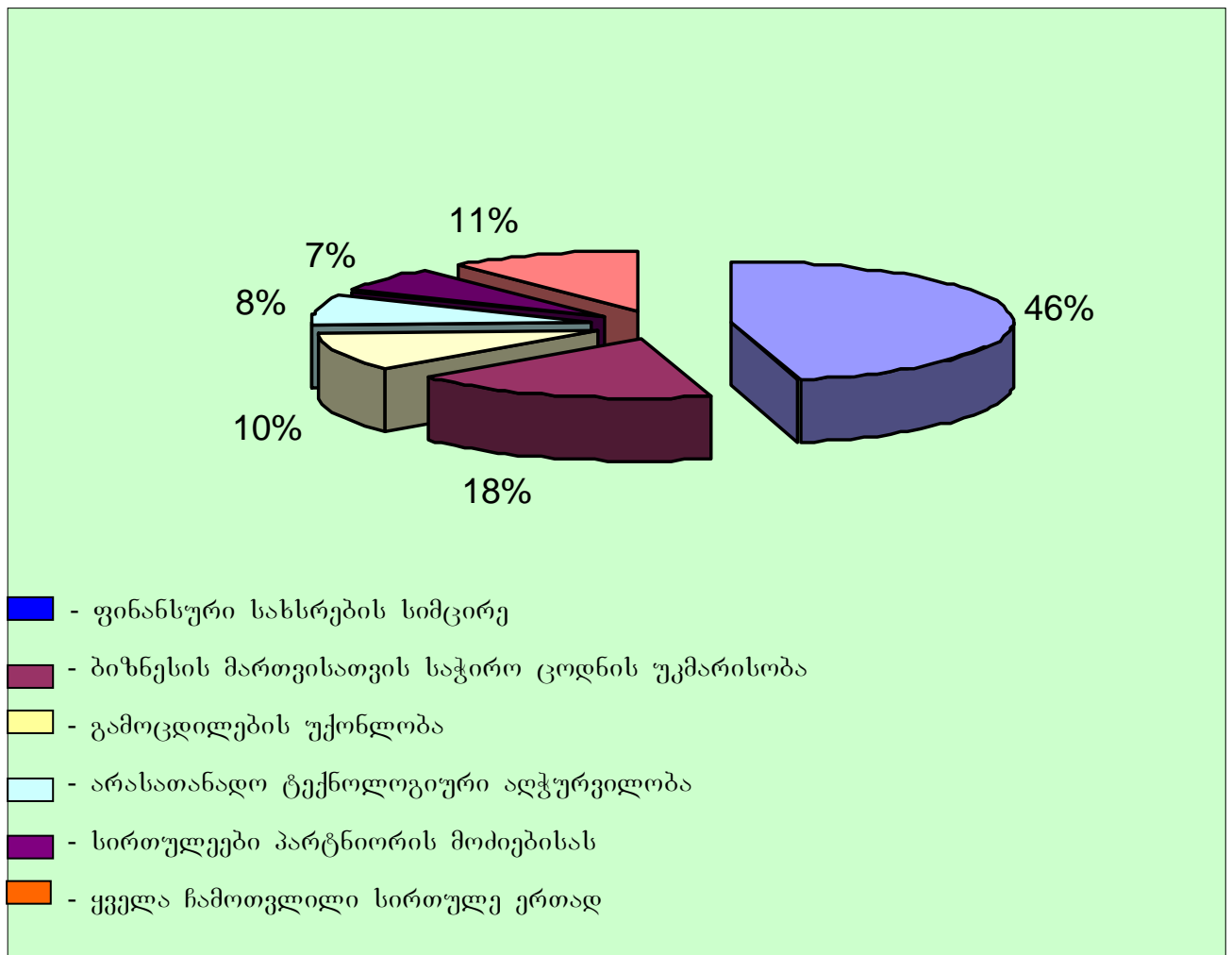

ნახ. 3 საქართველოში მცირე და საშუალო ბიზნესის განვითარების ძირითადი ხელისშემშლელი ფაქტორები

თანამედროვე ბიზნეს-ინკუბატორები ფუნქციონირებენ სასწავლო და სამეცნიერო ცენტრებთან მჭიდრო კავშირში და მათი საქმიანობა ითვალისწინებს საინკუბაციო პროცესში ჩართული ორგანიზაციებისათვის:

- ❖ პერსონალის სწავლებას თანამედროვე პირობებში ბიზნესის განსახორციელებლად (საქმიანობის დაგეგმვა, ორგანიზაციის ოპტიმალური სტრუქტურის აგება და მისი დროული გარდაქმნა, პერსონალის მართვა, საწარმოო პროცესების ეფექტიანობის ამაღლება, მარკეტინგული, საფინანსო და საბუღალტრო საქმიანობის წარმართვა);
- ❖ მიზნობრივი ტრენინგების გამართვას, საქმიანობისათვის საჭირო უნარ-ჩვევების მისაღებად;
- ❖ კონსულტირებას სამუშაო ოპერაციების შესასრულებლად, საგადასახადო და სამართლებრივი საკითხების მოსაგვარებლად;
- ❖ დახმარების გაწევას საქმიანობისათვის საჭირო ფინანსური სახსრების მოსაზიდად;
- ❖ ხელშეწყობას ახალ ბაზრებზე გასასვლელად, საქმიანი პარტნიორებისა და მომხმარებლების მოსაძიებლად;

- ❖ საქმიანობისათვის საჭირო ბიზნეს-იდეებისა და ინტელექტუალური დახმარების მიღებას;
- ❖ დახმარებას თანამედროვე ტექნოლოგიების დასანერგად;
- ❖ ხელშეწყობას ინოვაციური პროდუქციის კომერციალიზაციისათვის;
- ❖ კონსულტირებას ახალი თანამშრომლების შერჩევასა და სამუშაო გარემოსთან მათი ადაპტირებისათვის;
- ❖ ბიზნესის წარმოებისათვის სათანადო პირობების შეთავაზებას (სამუშაო ფართი, საოფისე ტექნიკა, ტექნოლოგიური აღჭურვილობა და ა.შ.);
- ❖ საინფორმაციო საშუალებებით უზრუნველყოფას (ვებ-გვერდი, ელექტრონული მისამართი, საინფორმაციო ბიულეტენები და ა.შ.);
- ❖ საბუღალტრო მომსახურების გაწევას.

ზოგადად, ბიზნეს-ინკუბატორები მათი საქმიანობის მრავალფეროვნების მიხედვით, დაყოფილია, როგორც:

- ერთპროფილიანი (გარკვეული სახის მომსახურების გაწევა ეკონომიკის რომელიმე სფეროში მომუშავე ბიზნესისათვის);
- მრავალპროფილიანი (გარკვეული სახის მომსახურების გაწევა ეკონომიკის ხვადასხვა სფეროში მომუშავე ბიზნესისათვის);
- უნივერსალური (მრავალფეროვანი მომსახურების შეთავაზება ეკონომიკის სხვადასხვა სფეროში მომუშავე ბიზნესისათვის).

სამეცნიერო პარკებისა და ინოვაციური ცენტრების საერთაშორისო ასოციაციის დირექტორატის მიერ (SPICA), ბიზნესის ხელშემწყობი ორგანიზაციები, მათი საქმიანობის სპეციფიკის შესაბამისად, დაყოფილია ხუთ კატეგორიად¹⁵:

1. სამეცნიერო და ტექნოლოგიური პარკები;
2. ტექნოლოგიური ბიზნეს-ინკუბატორები;
3. ჩვეულებრივი ბიზნეს-ინკუბატორები;
4. ვირტუალური ბიზნეს-ინკუბატორები;
5. ბიზნესის ხელშემწყობი ცენტრები.

ბიზნეს-ინკუბატორებსა და ტექნოლოგიურ პარკების დამფუძნებლებს შორის არიან უნივერსიტეტები, კვლევითი ცენტრები, თვითმმართველობები, კორპორაციები, მცირე და საშუალო ბიზნესი, კერძო პირები, სამთავრობო და არასამთავრობო ორგანიზაციები. მაგ. ამერიკის შეერთებულ შტატებში¹⁶, დამფუძნებლების დაახლოებით 25% შეადგენენ

¹⁵ SPICA. Categories of Business Incubators/technology Parks (<http://www.spica-directory.net/>)

¹⁶ History of Incubators. http://professionalpractice.asme.org/Entrepreneurial/Incubators/History_Incubators.cfm

აკადემიური ინსტიტუტები, 16% სამთავრობო ორგანიზაციები, 15% კორპორაციები, 10% არამომგებიანი საზოგადოებები, 5% შერეული სახის ორგანიზაციები და 19 პროცენტს მცირე და საშუალო ბიზნესი, კერძო პირები. უმეტესწილად ბიზნეს-ინკუბატორების ორგანიზაციულ-სამართლებრივ ფორმებია: შეზღუდული პასუხისმგებლობის საზოგადოება, სააქციო საზოგადოება და სოლიდური პასუხისმგებლობის საზოგადოება. ხშირად ბიზნეს-ინკუბატორები საქმიანობენ როგორც არამომგებიანი ორგანიზაციები.

ნებისმიერი კატეგორიის ბიზნეს-ინკუბატორმა სრულფასოვნად რომ შეასრულოს თავისი ძირითადი ფუნქციები (მცირე და საშუალო ბიზნესის განვითარების ხელშეწყობა, ახალი სამუშაო ადგილების შექმნა, კვლევითი ინსტიტუტებისა და უნივერსიტეტების სამეცნიერო პროდუქციით ბიზნესის დაინტერესება, რაც ერთის მხრივ მიმართულია ბიზნესის კონკურენტუნარიანობის ასამაღლებლად, ხოლო მეორეს მხრივ სამეცნიერო-კვლევითი სამუშაოების სტიმულირებისა და სამეცნიერო კადრების დამაგრებისაკენ, აგრეთვე გარკვეული ეკონომიკური და სოციალური პრობლემების გადასაჭრელად), საჭიროა ბიზნეს-ინკუბატორების ჩამოყალიბებისა და ფუნქციონირების დეტალური სამოქმედო გეგმის შემუშავება¹⁵. საამისოდ სრულად არის გამოსაყენებელი ქვეყანაში არსებული სამეცნიერო პოტენციალი და გასათვალისწინებელია ამ სფეროში მოქმედი ცნობილი უცხოური საინოვაციო ცენტრებისა, თუ ბიზნეს-ინკუბატორების გამოცდილება. საქართველოში არსებობს სხვადასხვა სახის ბიზნეს-ინკუბატორების ამოქმედების კარგი შესაძლებლობა, რასაც ადასტურებს არქიმედეს ფონდის დაფინანსებით ქართველი, ესტონელი და ფინელი მეცნიერების მიერ, 2007-2008 წლებში შესრულებული გამოკვლევა¹⁶, აგრეთვე “EE პროგრამის” გარღებში, ქართველი და ესტონელი ექსპერტების მიერ 2009 წლის ნოემბერში თბილისსა და ქობულეთში ჩატარებულ სემინარებზე წარმოდგენილი მოხსენებები¹⁷.

დასკვნა

1. საერთაშორისო გამოცდილება ცხადყოფს, რომ საქართველოში მცირე და საშუალო ბიზნესის განვითარებისა და მათი კონკურენტუნარიანობის ასამაღლებლად, ახალი სამუშაო ადგილების შესაქმნელად, საუნივერსიტეტო მეცნიერების სტიმულირებისა და ინოვაციების ეფექტიანი გამოყენებისათვის, საჭიროა საქართველოში ბიზნეს-ინკუბატორების ქსელის ამოქმედება;
2. საქართველოში შექნილია წინაპირობა ბიზნეს-ინკუბატორების ჩამოსაყალიბებლად, 2010 წლის 25 ივნისს საქართველოს მთავრობის №172 დადგენილების სახით მიღებულ იქნა ქვეყნის ეკონომიკური ზრდისა და კონკურენტუნარიანობის ამაღლებისათვის უმნიშვნელოვანესი დოკუმენტი - “საქართველოს რეგიონალური განვითარების 2010-2017 წწ. სახელმწიფო სტრატეგია” და შესაბამისი 2011-2014 წწ. სამოქმედო გეგმა, რომელიც მიმართულია ინოვაციების, ახალი ტექნოლოგიებისა და მეწარმეობის განვითარების ხელშესაწყობად, მცირე და საშუალო ბიზნესის კონკურენტუნარიანობის გასაზრდელად, უმუშევრობის შესამცირებლად. აღნიშნულის გარდა შესრულდა როგორც თეორიული, ასევე პრაქტიკული სახის მოსამზადებელი სამუშაოები (რაც ზემოთ იყო აღნიშნული). 2009 წელს, “დია საზოგადოება” საქართველოსა და ესტონეთის ოფისების დაფინანსებით, “East-East” პროგრამის ფარგლებში, განხორციელდა კავკასიის უნივერსიტეტის სპეციალისტების ტრენინგი ესტონეთის

¹⁷ EE Project, II Step: “Conditions of Business Incubator Operation in Georgia”, 24-26 November, 2009.

ექვს ბიზნეს-ინკუბატორში, მცირე და საშუალო ბიზნესის კონსულტირებისა და მათი საქმიანობის ხელშესაწყობად;

3. საქართველოში ბიზნეს-ინკუბატორების ქსელის ამოქმედებისათვის, საჭიროა დეტალური სამოქმედო გეგმის შემუშავება, სამთავრობო და ადგილობრივი სტრუქტურების მხარდაჭერა, მცირე და საშუალო ბიზნესის განვითარებისათვის სათანადო ინფრასტრუქტურის შექმნა, საუნივერსიტეტო მეცნიერების ხელშეწყობა. უცხოური გამოცდილება ცხადყოფს, რომ კარგად შემუშავებული სამთავრობო პროგრამის საშუალებით შესაძლებელია ეფექტიანად მოქმედი ბიზნეს-ინკუბატორების ქსელის შექმნა.

საქართველოს მთავრობისა და ქართველი ბიზნესმენების დაინტერესება, უკანასკნელ წლებში მიღებული გამოცდილება მცირე და საშუალო ბიზნესის ხელშესაწყობად, კავკასიის უნივერსიტეტისა და საქართველოს დამსაქმებელთა ასოციაციის კავშირები უცხოეთში მოქმედ ბიზნეს-ინკუბატორებთან და ამ დარგის ცნობილ სპეციალიტებთან არსებული კონტაქტები, წარმოადგენს სოლიდურ საწინდარს საქართველოში ბიზნეს-ინკუბატორების ქსელის გამართვისა და მისი წარმატებული საქმიანობისათვის.

გამოყენებული ლიტერატურა:

1. მეწარმეობა საქართველოში, საქართველოს სტატისტიკის დეპარტამენტი, სტატისტიკური პუბლიკაცია. თბილისი, 2009, 72-74;
(http://www.geostat.ge/cms/site_images/files/georgian/mecarmeoba-2009.pdf)
2. European Commission, Enterprise and Industry. SBA fact Sheet, 2011
(http://ec.europa.eu/enterprise/policies/sme/files/craft/sme_perf_review/doc_pdf)
3. Shalva Machavariani, Conditions of Business Incubator Operation in Georgia. Open Society Foundation, (EE Project: “Training of Georgian experts with the help of the specialists of Tallinn University of Technology in order to commercialize innovation technologies and organize business incubators”, Final Report) Tallinn-Tbilisi, 2009;
4. Shalva Machavariani, Policy Trends and Appraisal Report (Georgia), INTAS Project, NO:06-100017-8811, South-Caucasian Republics: Research and Development of Science, Technology and Innovation Policy (SCRIPTS), 2008;
5. Elena Scaramuzzi, Incubators in Developing Countries: Status and Development Perspectives, The World Bank, *infoDev* Program, Washington DC, 2002;
6. Shalva Machavariani. Readiness of Georgian Business Community and Industry to Participate in the Commercialization of the R&D Outcomes in the Archimedes Foundation Program: “Analysis of existing Georgian key technologies”, Tbilisi, 2007.

Issues on establishing Business Incubator Network in Georgia

Shalva Machavariani

PhD, Full Professor

Abstract

Main aim of the presented work is to study the possibilities of establishing effective business incubator network in Georgia. Developed as well as developing countries give special attention to establishing and effectively using business incubators as well-planned and effectively operating business incubators create possibilities to make a qualitative link among small and medium enterprises, applied sciences, higher and professional education systems. This mentioned efforts on its part will raise business competitiveness, contribute to establishing innovation technologies and realizing scientific-research activities that will significantly increase new employment possibilities.

Accordingly, presented work is based on studies of successful active business incubators of foreign countries, evaluations of activities of small and medium sized enterprises in Georgia and defines main obstacles for their successful operation.

In order to establish business incubators in Georgia and assure its right operation specialist of Caucasus University together with Fin and Estonian experts have realized several joint international projects: “Research and Development of Science, Technology and Innovation Policy” (INTAS Project), “Training of Georgian experts with the help of the specialists of Tallinn University of Technology in order to commercialize innovation technologies and organize business incubators” (EE Project, Open Society Foundation), “Analysis of existing Georgian key technologies” (Archimedes Foundation Program). The experience received in the framework of these projects; also links with well known business incubators of foreign counties and famous specialists of these fields is rather a solid guarantee for establishing an assuring successful operation for business incubator network in Georgia



ბორის (ბუბა) ლეჟაგა

ასოცირებული პროფესორი



გურამ ლეჟაგა

სრული პროფესორი

სასწავლო დაწესებულებათა კონკურენტუნარიანობის

შეფასება და ვიზუალიზაცია

საბაზრო ურთიერთობის გათვალისწინებით სხვადასხვა სფეროში (დარგში) წარმატებული ოპერირებისათვის არსებითად მნიშვნელოვანია კომპანიებისათვის (ფირმებისათვის და სხვადასხვა ორგანიზაციებისათვის), მათი კონკურენტუნარიანობის ობიექტური შეფასება, რაც მარკეტინგული კვლევების აქტუალურ ამოცანას წარმოადგენს. *კონკურენტული გარემოს* არსებობა უადრესად მნიშვნელოვანი ფაქტორია საბაზრო ურთიერთობის ნორმალური განვითარებისათვის.

საკუთრივ ტერმინი „*კონკურენცია*” ლათინური სიტყვიდან *Concurrere* მომდინარეობს – რაც *შეჯახებას* ნიშნავს. იგი წარმოადგენს საბაზრო სტრუქტურების ბრძოლის - ურთიერთპაექრობის მექანიზმს, საკუთარი მყიდველის მოსაპოვებლად და დასამკვიდრებლად, და საბოლოო ანგარიშით, ბაზარზე ეფექტიანი ფუნქციონირების შესაძლებლობის მისაღწევად. ცნება „*კონკურენტუნარიანობა*” (*Competitive Position*) გულისხმობს კომპანიის პოზიციას, ადგილს ბაზარზე, რომელიც საშუალებას აძლევს მის პროდუქციას, ან მომსახურებას კონკურირება გაუწიოს სხვა პროდუქციას ან მომსახურებას /1/. *კონკურენტული უპირატესობა* (*Competitive Advantage*) და *კონკურენტუნარიანი მარკეტინგული სტრატეგია* (*Competitive Marketing Strategies*) კი შესაბამისად გულისხმობს:

- უპირატესობას კონკურენტთან შედარებით, რასაც განაპირობებს მომხმარებელთათვის დაბალი ფასების შეთავაზება, ან მაღალი ფასების დაწესება, რომელიც პროდუქციისათვის (მომსახურებისათვის) მეტი ფასეულობების შექმნით არის გამოწვეული;
- სტრატეგიას, რომელიც მკაფიოდ განასხვავებს კომპანიის (ორგანიზაციის) საქმიანობის მიმართულებას კონკურენტისაგან და ანიჭებს მას მაქსიმალურად შესაძლო სტრატეგიულ უპირატესობას /2/.

როგორც ცნობილია, საგანმანათლებლო სფერო მომსახურების სექტორის მნიშვნელოვანი ნაწილია, სწორედ იმ სექტორისა, რომელიც XXI საუკუნის პოსტინდუსტრიული საზოგადოების პირობებში უპირატესი განვითარების სტაბილური ტენდენციით ხასიათდება. ამასთან, გლობალიზაციის შეუქცევადი პროცესების ფონზე თანამედროვე საზოგადოების წინსვლის უცილობელ გზამკვლევეს წარმოადგენს უდიდესი მოთხოვნილება *ცოდნასა და ინფორმაციაზე*. მსოფლიო ბანკის მონაცემებით /3/, 2001 წლისათვის მსოფლიოში გამოძეუშავებული 31,121 ტრილიონი აშშ დოლარის, მთლიანი შიდა პროდუქტის (მშპ-ის) 66% მოდიოდა მომსახურების სექტორზე და ეს წილი ინარჩუნებს კვლავ დადებითი ზრდის დინამიკას (2007 წლისათვის იგი უკვე შეადგენდა 69%-ს).

სადღეისოდ, მეტი წილი სახელმწიფოები და საერთაშორისო ორგანიზაციები, თავიანთი შესაძლებლობების ფარგლებში, მნიშვნელოვან ყურადღებას უთმობენ საგანმანათლებლო სფეროსა და კვლევითი სამუშაოების ერთობლივ, ჰარმონიულ განვითარებას, რაც პოსტიინდუსტრიული საზოგადოების უდავო პრიორიტეტს წარმოადგენს. ამას მოწმობს ცხრილი 1-ის მონაცემები. აქ მოცემულია სხვადასხვა ქვეყნების რანჟირება, მათი შესატყვისი წლოვანების მოსახლეობის პროცენტული მონაწილეობის მიხედვით (2000 წლის შემდგომი პერიოდისათვის), განათლების ე.წ. მესამე - Tertiary დონის შესაბამის ყველა საფეხურებზე, რომელიც მოიცავს საწყისი და საშუალო განათლების შემდგომ სხვადასხვა ფორმებს. (საბაკალავრო, სამაგისტრო და სადოქტორო პროგრამებს, პროფესიულ გადამზადებას, სტაჟირებას, ტრენინგებს და ა.შ.) /4/

ცხრილი 1

№	ქვეყანა	%	№	ქვეყანა	%	№	ქვეყანა	%
1	სამხრეთ კორეა	78	7-9	ავსტრია	63	12-14	დანია	59
2	აშშ	73	7-9	საბერძნეთი	63	12-14	ესპანეთი	59
3-4	ნორვეგია	70	7-9	ლატვია	63	15-17	ავსტრია	58
3-4	შვედეთი	70	10	სლოვენია	61	15-17	ბელგია	58
5	ახალი ზელანდია	69	11	დიდი ბრიტანეთი	60	15-17	ესტონეთი	58
6	რუსეთი	64	12-14	კანადა	59	18	პოლონეთი	56

ბუნებრივია, რომ საგანმანათლებლო სფეროს დაწესებულებები, საბაზრო ეკონომიკის პირობებში, კონკურენტულ გარემოში ეწევიან საქმიანობას. ეს კი გულისხმობს საგანმანათლებლო მომსახურების ბაზარზე უკომპრომისო, მაგრამ ცივილურ, პაექრობას ასეთი სერვისის მიმწოდებელ ორგანიზაციებს შორის, პირველ რიგში უმაღლესი განათლების სექტორზე, სასურველი კლიენტების (აბიტურიენტების) მოზიდვის მხრივ.

უმაღლეს სასწავლო დაწესებულებათა (უსდ) კონკურენტული ბრძოლა წარმოადგენს კონკურენტული უპირატესობის მისაღწევად საჭირო ქმედებათა ერთობლიობას, რათა მათ მყარი პოზიციები დაიმკვიდრონ საგანმანათლებლო სერვისის ბაზარზე. მარკეტინგული თვალსაზრისით, კონკურენტული უპირატესობის შექმნა დაკავშირებულია ისეთი მარკეტინგული კომპლექსის შემუშავებასთან და რეალიზაციასთან, რომელიც სჯობია კონკურენტის მარკეტინგულ კომპლექსს თავისი ეფექტიანობით ერთი ან რამდენიმე მიმართულებით-ფაქტორით /5/.

ნებისმიერი უსდ-ის გახსნა, ან ახალი სპეციალობის (სპეციალიზაციის), თუ განსხვავებული საგანმანათლებლო სერვისის შეთავაზება, აგრეთვე მარკეტინგული სტრატეგიის შერჩევა მოითხოვს კონკურენტული გარემოს საგულდაგულო შესწავლასა და ანალიზს. უსდ-ს უნდა შესწავლდეს უნარი, გამოირჩეოდეს სხვა კონკურენტებისაგან ისეთი სოციალ-ეკონომიკური მაჩვენებლების (ფაქტორების) მიხედვით, როგორცაა სწავლების ხარისხი, მეთოდები და ფორმები, ფასი, გადახდის პირობები, უსდ-ის ადგილმდებარეობა და მატერიალურ-ტექნიკური აღჭურვილობა, პრესტიჟი, რეკლამა და ა.შ., სწორედ ეს განაპირობებს მის კონკურენტუნარიანობას.

კონკურენტის საგანმანათლებლო მომსახურების შესწავლა საშუალებას გვაძლევს გამოვალინოთ, როგორც მისი (ანუ კონკურენტის), ისე საკუთარი სუსტი და ძლიერი მხარეები, ეს კი საშუალებას იძლევა საკუთარ პროფესიულ საქმიანობაში გათვალისწინებული იყოს კონკურენტების მიღწევები და შეცდომები, ანუ განხორციელდეს

ე.წ. „ბენზმარკინგი“ – საუკეთესო პრაქტიკის მუდმივი გამოყენების პროცესი, რაც განსაზღვრავს კონკურენტუნარიანობის ყველაზე მაღალ მაჩვენებლებს. შეგროვებული ინფორმაციის ობიექტური ანალიზი და მისი ინტერპრეტაცია გვეხმარება მივიღოთ დასაბუთებული შეფასებები კონკურენციის თითოეული ფაქტორის მიხედვით და განვსაზღვროთ უსდ-ის ზოგადი მდგომარეობა საგამანათლებლო ბაზარზე კონკურენტებთან მიმართებით.

უსდ-ის კონკურენტურობის შეფასების ერთ-ერთი გავრცელებული მეთოდია ე.წ. რანჟირების მეთოდი, ანუ რეიტინგული შეფასება. ამჟამად, მომხმარებლებს სთავაზობენ უსდ-ების საკმაოდ ბევრ რეიტინგებს, რომლებიც განთავსებულია ინტერნეტის სხვადასხვა ვებ-გვერდებზე, დაწყებული მსოფლიო და საერთაშორისო რეიტინგებით (მათ შორის უსდ-ების პროფილის მიხედვით), დამთავრებული ცალკეული რევიონებითა და ქვეყნებით. ამგვარ რეიტინგულ შეფასებას იძლევიან ძირითადად სხვადასხვა საზოგადოებრივი ორგანიზაციები, დამოუკიდებელი სააგენტოები და მარკეტინგული კვლევების ცენტრები, ასევე ცალკეული ქვეყნების განათლებისა და მეცნიერების სამინისტროები.

ასე მაგალითად, 2007 წლის ერთ-ერთი გამოკითხვის მონაცემების მიხედვით, მსოფლიოს წამყვან უსდ-ის ასეულში ნახევარზე მეტი ადგილი მოდის აშშ-ის უნივერსიტეტებზე და უმაღლეს სკოლებზე, მეორე ადგილზეა დიდი ბრიტანეთი, მესამეს იყოფენ გერმანია და იაპონია. აქედან, პირველი სამი ადგილი ეკუთვნით ამერიკულ უნივერსიტეტებს, შესაბამისად — ჰარვარდის, სტენფორდის და კალიფორნიის (ბერკლის), მეოთხეზეა დიდი ბრიტანეთის კემბრიჯის უნივერსიტეტი (ოქსფორდი მეთავე). ყოფილი საბჭოთა სივრციდან მოსკოვის სახელმწიფო უნივერსიტეტი 76-ე ადგილზეა (2006 წელს ამ უნივერსიტეტს ეკავა 70-ე ადგილი, ხოლო ევროპაში იყო 21-ე, 2007 წელს კი 23-ე). ცხრილში 2 შედარებისათვის მოყვანილია Financial Times-ის მიერ წარმოადგენილი 2008 წლის რეიტინგები ბიზნესის განათლების სფეროში, მსოფლიოს და ევროპის ამ ტიპის წამყვან სასწავლებლებს შორის, შემოკლებული სახით (პირველი 12 ადგილზე გასული სასწავლებლები)

ცხრილი 2

მსოფლიოს წამყვანი ბიზნესის სკოლები	ევროპის წამყვანი ბიზნესის სკოლები
University of Pennsylvania: Wharton----- USA	London Business School -----UK
London Business School----- UK	INSEAD----- France
Columbia University Business School----- USA	Instituto de Empresa -----Spain
Stanford University: GSB----- USA	University of Cambridge----- UK
Harvard Business School----- USA	IESE Business school ----- Spain
INSEAD -----France/Singapore	IMD----- Switzerland
MIT: Sloan----- USA	HEC Paris-----France
IE Business School ----- Spain	University of Oxford -----UK
University of Chicago: GSB ----- USA	Esada Business School ----- Spain
University of Cambridge: Judge----- U.K	Lancaster University Management School ---UK
Ceibs ----- China	Manehesfer Business School ----- UK
Iese Business School ----- Spain	Warwlc Business School----- UK

ადგილობრივ საგანმანათლებლო ბაზარზე უსდ-ის რეიტინგების დადგენა და კონკურენტული გარემოს განსაზღვრა გამარტივდება, თუ შესაბამისი სახელმწიფო

სტრუქტურა, რომელიც კოორდინაციას უწევს ამ სფეროს განვითარებას, მოსთხოვს ყველა აკრედიტებულ უსდ-ს, წელიწადში ერთხელ შეავსონ სათანადო ანკეტა. ეს ანკეტები უნდა იძლეოდეს უსდ-ის პოტენციალისა და აქტიურობის ძირითადი პარამეტრების-ფაქტორების დადგენის საშუალებას.

უსდ-ს კონკურენტუნარიანობის დადგენა შესაძლებელია არსებული ზოგადი მეთოდების ადაპტაციით საგანმანათლებლო ბაზრის სპეციფიკასთან, ჩვენი აზრით (რომელიც ითვალისწინებს არსებულ რეკომენდაციებს და ექსპერტების მოსაზრებებს /6, 7/) შემდეგი ძირითადი ფაქტორების (რომლებიც თავის მხრივ რამდენიმე პარამეტრს მოიცავენ) გამოყენებით:

1. საგანმანათლებლო მომსახურების ფაქტორი (სმფ)

- 1.1. მომსახურების მოცულობა (მისაღები კონტიგენტი)
- 1.2. სწავლების ფორმები და მეთოდები (დივერსიფიცირება)
- 1.3. მომსახურების ხარისხი (პროფესორ-მასწავლებლების რაოდენობა სტუდენტებთან მიმართებით, მათი დატვირთვა, მოსახერხებელი ცხრილები და ა.შ)
- 1.4. განსაკუთრებული პროგრამები (ორმაგი და სამმაგი საბაკალავრო ან სამაგისტრო პროგრამები უცხოელ პარტნიორებთან ერთად და სხვა)
- 1.5. ლიცენზიებით და აკრედიტაციებით დაცულობის ხარისხი

2. უსდ-ის პოტენციალის და მატერიალურ-ტექნიკური უზრუნველყოფის ფაქტორი (პმტფ)

- 2.1. სამეცნიერო ხარისხის მქონე პროფესორ-მასწავლებელთა რაოდენობა
- 2.2. მაგისტრების (ასპირანტების) და დოქტორანტების რაოდენობა
- 2.3. სტუდენტთა საერთო რაოდენობა
- 2.4. ადგილმდებარეობა (ფილიალების არსებობა და დისლოკაცია, ტრანსპორტი და ა.შ.), საერთო საცხოვრებლის არსებობა და მისი პირობები.
- 2.5. კომპიუტერული და სხვა ტექნოლოგიური აღჭურვილობა
- 2.6. საბიბლიოთეკო ბაზა და ინტერნეტ-სერვისი
- 2.7. კვების და დასვენების ორგანიზება (კაფე-სასადილო, სპორტული კომპლექსი, სარეკრიაციო ბაზები ან სხვა საშუალებები).

3. საფასო პოლიტიკის ფაქტორი (სპფ)

- 3.1. საკონტრაქტო სწავლება და ნიხრები
- 3.2. საბიუჯეტო სწავლება
- 3.3. შეღავათები
- 3.4. გადახდის ფორმები და ვადები
- 3.5. სასწავლო კრედიტების აღების პირობები
- 3.6. სტიპენდია ან სხვა სახის ბონუსები.

4. საგანმანათლებლო პროდუქციის გასაღების ფაქტორი (სპგფ)

- 4.1. სწავლება საკუთრივ უხდ-ში (სკოლები, ფაკულტეტები, სპეციალობები)
- 4.2. სწავლება ფილიალებში ან კომბინირებულად სხვა უხდ-ში სპეციალური პროგრამებისა და ხელშეკრულებების საფუძველზე, ე.წ. „სენდვიჩ“ პროგრამები)
- 4.3. დისტანციური განათლება
- 4.4. დაუსწრებელი სწავლება
- 4.5. კვალიფიკაციის ამაღლება, სტაჟირება და ტრენინგები.
5. **საგანმანათლებლო სერვისის (სასწავლო პროგრამების) შედარების სტიმულირება ბაზარზე, ე.წ. „პრომოუშენ“ ფაქტორი (პრფ)**
- 5.1. საგანმანათლებლო მომსახურების (პროგრამების, კურსების და ა.შ) რეკლამირება,
- 5.2. მონაწილეობა გამოფენებში, კონფერენციებში, სემინარებში და ა.შ.
- 5.3. პუბლიკაციები-სასწავლო-მეთოდოლოგიური (სახელმძღვანელოები, ქეისები და სხვა) და სამეცნიერო ხასიათის (ჟურნალები, კრებულები და სხვა),
- 5.4. კურსდამთავრებულებზე მოთხოვნის, კონკურსის (ერთ ადგილზე მოსული აბიტურიენტების რაოდენობა) სიდიდის, უხდ-ის ვებ-გვერდის დამთვალიერებელთა რაოდენობის და სხვა მაჩვენებლების “გაპიარება”, ანუ PR- აქტივობა მასმედიაში და სხვა საშუალებებით.

თითოეულ უხდ-საც შეუძლია საკუთარი კონკურენტუნარიანობის შეფასება საგანმანათლებლო ბაზრის იმ ნიშაში, სადაც იგი ფუნქციონირებს ძირითადად კონკურენტებთან თავისი მდგომარეობის შედარება-შეფასებით. ამასთან, სასურველია ამგვარი შეფასების ჩატარება კომპლექსურად სხვა კრიტერიუმებთან ერთად, კერძოდ სუსტი და ძლიერი მხარეების, ე.წ. SWOT ანალიზის გამოყენებით.

თითოეულ ფაქტორს (და მათ პარამეტრებს) მიეკუთვნება: გარკვეული ნორმირების შედეგად მიღებული ფაქტორივი, აბსოლუტური, ან ფარდობითი რიცხვითი მნიშვნელობა (მაგალითად, სტუდენტების დათქმულ რაოდენობასთან მიმართებით, ან სხვა პრინციპით). დანარჩენ შემთხვევებში იყენებენ ფაქტორების (პარამეტრების) ბალებით ექსპერტულ შეფასებებს (მაგალითად, 5- ან 10- ბალიანი სისტემით), როდესაც პარამეტრებს არ გააჩნიათ ფიზიკური განზომილება კომერციული საიდუმლოების დასაცავად. ამის შემდეგ საჭიროა ე.წ. წონითი კოეფიციენტების დადგენა შესადარებელი სუბიექტების (უხდ-ის) სათანადო ფაქტორებისა და პარამეტრებისათვის. წონითი კოეფიციენტები ასახავენ i -ური ფაქტორის (თუ პარამეტრის) მნიშვნელობას (პრიორიტეტულობას) საგანმანათლებლო მომსახურების მყიდველისათვის (მომხმარებლისათვის) დანარჩენ გასაანალიზებელ პარამეტრებთან მიმართებით. წონითი კოეფიციენტების სიდიდე დგინდება გამოკითხვით, ან საექსპერტო შეფასების შედეგად. ბუნებრივია, რომ წონითი კოეფიციენტების ჯამი როგორც ფაქტორებისათვის, ისე მათში შემავალი პარამეტრებისათვის არ უნდა აღემატებოდეს ერთს, ანუ თუ გვაქვს სულ m ფაქტორი, (ჩვენ შემთხვევაში $m=5$) და თითოეული ფაქტორის წონითი კოეფიციენტად მიჩნეულია v_j , მაშინ კონკრეტული სუბიექტის - უხდ-ის შემაჯამებელი კონკურენტუნარიანობის ამსახველი ფაქტორი

$$F_0 = \sum_{j=1}^m v_j f_j, \quad \text{სადაც} \quad \sum_{j=1}^m v_j = 1 \quad (1)$$

რაც შეეხება თითოეულ ცალკე აღებულ ფაქტორს, ისინი, თავის მხრივ ტოლი იქნებიან

$$f_j = \sum_{i=1}^{k_j} w_{ji} P_{ji} , \quad \text{სადაც} \quad \sum_{i=1}^{k_j} w_{ji} = 1 \quad (2)$$

აქ P_{ji} - არის f_j ფაქტორის i -ური პარამეტრი, w_{ji} კი მისი წონითი კოეფიციენტი, ხოლო k_j ამ j -ური ფაქტორის პარამეტრების რაოდენობაა.

(2)-ის გათვალისწინებით (1) გამოსახულება საბოლოოდ მიიღებს ასეთ სახეს:

$$F_0 = \sum_{j=1}^m v_j \sum_{i=1}^{k_j} w_{ji} P_{ji} \quad (3)$$

სულ განსხვავებული პარამეტრების რაოდენობაა $N = \sum_{j=1}^m k_j$ (ჩვენ შემთხვევაში $N = 27$, ხოლო $k_j = 5, 7, 6, 5$ და 4-ს შესაბამისად).

შესაძლებელია უხდ-ის კონკურენტუნარიანობის შეფასება გამარტივებული წესით, მაგალითად, მხოლოდ ეკონომიური (ღირებულებითი) პარამეტრით /6/, რასაც, როგორც წესი, დიდ მნიშვნელობას ანიჭებენ საგანმანათლებლო სერვისის მომხმარებლები. ასეთ შემთხვევაში ეკონომიკური კონკურენტუნარიანობის კოეფიციენტი განისაზღვრება როგორც,

$$K_{EC} = \frac{\sum_{i=1}^n E_{a_i}}{\sum_{i=1}^n E_{c_i}} \quad (4)$$

სადაც, E_{a_i} და E_{c_i} მომხმარებლის სრული დანახარჯებია სწავლების მთელი პერიოდის განმავლობაში, შესაბამისად გასაანალიზებელ და კონკურენტ უხდ-ებისათვის. მომხმარებლის სრული დანახარჯები შეიცავს სწავლის ოფიციალურ საფასურს მთელი ხნის განმავლობაში და იმ საშუალო ჯამურ დანახარჯებს, რასაც იხდის მომხმარებელი დამატებითი მომსახურებისათვის, როგორცაა, მაგალითად კონსულტაციების, სასწავლო მეთოდური ლიტერატურის და სხვა უზრუნველყოფის საფასური. თუ $K_{EC} > 1$, მაშინ გასაანალიზებელი უხდ უფრო კონკურენტუნარიანია, თუ $K_{EC} < 1$, ნაკლებად კონკურენტუნარიანია, ხოლო თუ $K_{EC} = 1$, მაშინ უხდებს თანაბარი კონკურენტუნარიანობა ექნებათ ეკონომიკური თვალსაზრისით.

კონკურენტუნარიანობის შეფასების ვიზუალიზაციის (წარმოდგენის) მეთოდები

მრავალპარამეტრიანი ფაქტორების თანმიმდევრობის (მწკრივების) შედარების თეორიის მიხედვით, სადღეისოდ, არსებობს ამ შედარების წარმოდგენის, ანუ ვიზუალიზაციის ორი ძირითადი მეთოდი: გრაფიკული და რიცხვითი. გრაფიკული მეთოდის გამოყენებისას, ფაქტორების (პარამეტრების) თანამიმდევრობა აისახება სურათის სახით, როგორც რაღაც გეომეტრიული ფიგურა. რიცხვითი მეთოდისას კი, იგი აისახება რაღაც ერთი ან რამდენიმე

რიცხვით, ე.წ. ინდიკატორებით ან ინდექსებით, ჩვენ შემთხვევაში – კონკურენტუნარიანობის გამომსატველებით.

თავიდან განვიხილოთ გრაფიკული ვიზუალიზაციის მეთოდი. ლიტერატურიდან ცნობილია ამ მეთოდის რამდენიმე ნაირსახეობა. ჩვენი მიზნებისათვის ყველაზე ადეკვატურად გვესახება ორი მათგანი, კერძოდ, როდესაც ყველა პარამეტრის (ჩვენ შემთხვევაში მათი რაოდენობა 27-ს აღწევს) გრაფიკული წარმოდგენა ნაგულისხმევი, მიზანშეწონილია World Time and International Data Corporation-ის მიერ საინფორმაციო საზოგადოების განსაზღვრისათვის შემოთავაზებული ე.წ. „საინფორმაციო“ წრის გამოყენება (იხ. სურ.1), რომლის მეშვეობით ხდება ქვეყნების ინფო-სატელეკომუნიკაციო უზრუნველყოფის განსაზღვრა 21 პარამეტრის მიხედვით /7/. ამ წრის 4 სექტორი ასახავს სათანადო ფაქტორებს: ინტერნეტს, კომპიუტერიზაციას, საინფორმაციოს და სოციალურს. რაც უფრო მეტია სურ. 1-ზე გამუქებული უბანი, მით მეტია შესაბამისი ქვეყნის ინფოსატელეკომუნიკაციო განვითარების დონე (ჩვენი მიზნებისათვის, ადაპტაციის შემთხვევაში უსდ-ის კონკურენტუნარიანობის დონე).

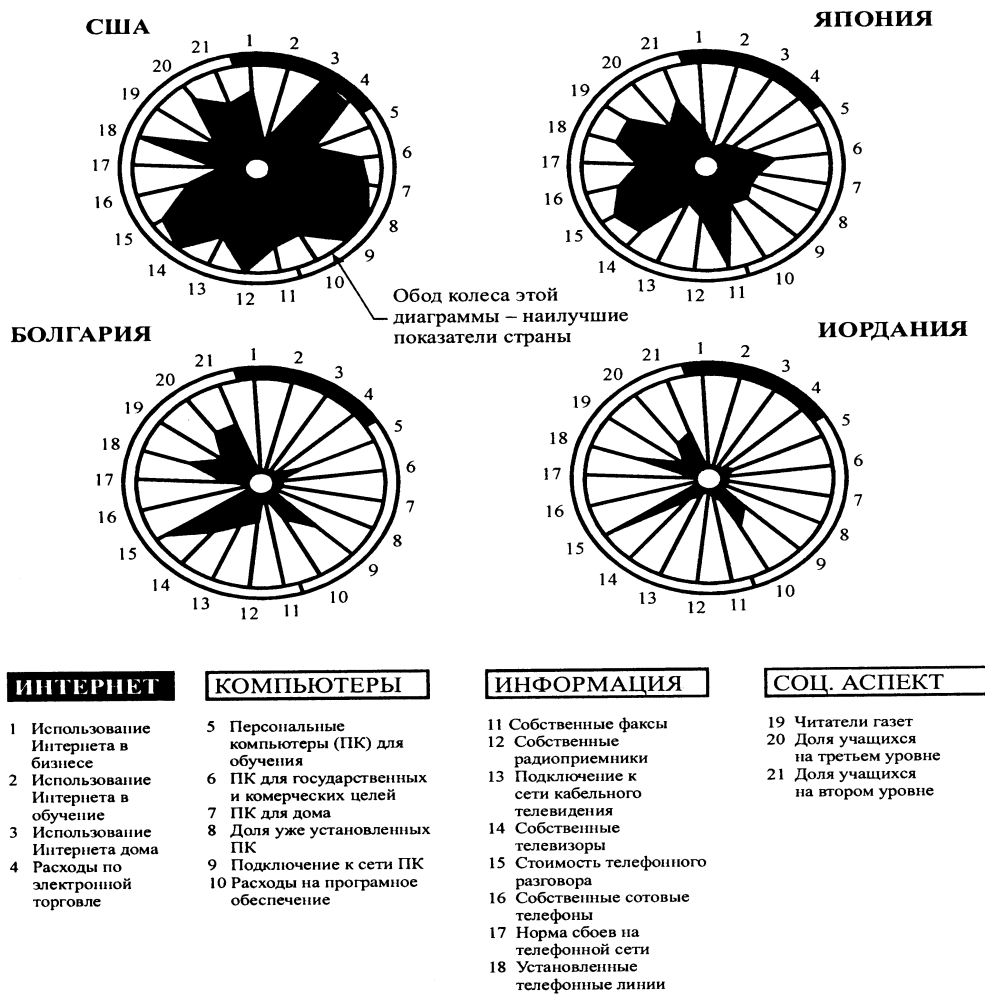

სურ. 1

იმ შემთხვევაში კი, თუ არ გვსურს ყველა პარამეტრის სათითაოდ წარმოჩენა და საქმე გვაქვს სულ რამდენიმე ფაქტორთან, რომლებიც საკუთრივ რიგ პარამეტრებს მოიცავენ ცალ-ცალკე, მიზანშეწონილია გამოვიყენოთ მრავალკუთხედის მსგავსი გრაფიკული გამოსახულება. ჩვენ შემთხვევაში, საქმე გვაქვს 5 ძირითად ფაქტორთან, ამდენად მრავალკუთხედს პენტოგრამის სახე ექნება (სურ.2), სადაც ორი ჰიპოტეზური კონკურენტი უმაღლესი სასწავლებლის კონკურენტუნარიანობის ამსახველ დიაგრამაა მოცემული. მიუხედავად ზოგიერთი ფაქტორის თითქმის იდენტურობისა, საბოლოო ჯამში ერთ-ერთი უსდ-ის

კონკურენტუნარიანობის პოტენციული უფრო მაღალია, რასაც პენტოგრამაზე დაკავებული ფართობიც ადასტურებს. პენტოგრამის ღერძები წარმოადგენენ შესაბამისი ფაქტორების კოორდინატებს სათანადო მასშტაბით.

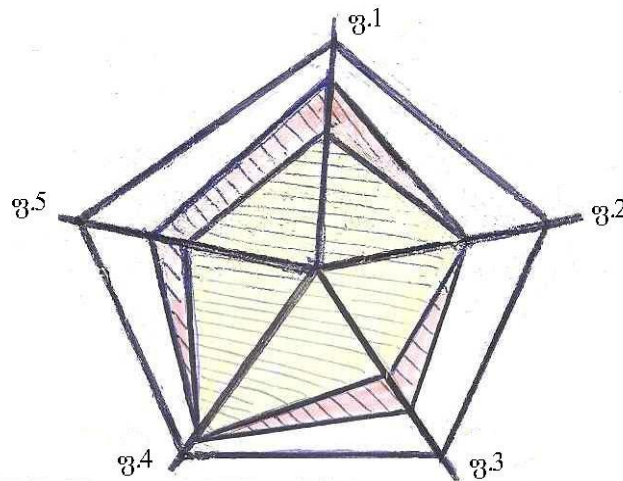

სურ.2

გრაფიკული მეთოდის საერთო ნიშან-თვისებაა მისი თვალსაჩინოება, თუმცა ის ერთიანი (კუმულატიური) ინდიკატორის (ინდექსის) განსაზღვრის საშუალებას არ იძლევა.

**მრავალპარამეტრიანი ფაქტორების თანმიმდევრობის
შედარების რიცხვითი მეთოდები**

ასეთ ამოცანებს პირველ რიგში მიეკუთვნება ქვეყნის განვითარების სხვადასხვა სფეროს შესწავლა, რომლებიც საზოგადოების სოციალ-ეკონომიკური განვითარების მთელ რიგ პარამეტრებს-ფაქტორებს მოიცავენ. მაგალითად, ადამიანის განვითარების ინდექსი (HDI) მოიცავს ისეთ ფაქტორებს, როგორცაა: სიცოცხლის მოსალოდნელი ხანგრძლივობა, მოსახლეობის განათლების დონე, მშპ ერთ სულ მოსახლეზე და განვითარების სხვა პარამეტრები.

ამგვარი ამოცანების შედარებითი რიცხვითი ანალიზის მეთოდებიდან სადღეისოდ ყველაზე ცნობილია:

- გაეროს განვითარების პროგრამის, ანუ *დესან-სენას* მეთოდი
- ტელეკომუნიკაციის საერთაშორისო კავშირის (ITU-ს) მეთოდი
- საერთაშორისო სატელეკომუნიკაციო აკადემიის (ITA-ს) მეთოდი

ბოლო ორი გამოიყენება ინფოსატელეკომუნიკაციო ინფრასტრუქტურის განვითარების ანალიზისათვის, ასეთი სერვისის მოსახლეობაში შეღწევის ამსახველი სხვადასხვა ინდიკატორების გამოყენებით.

რიგი მოსაზრებებით, რომლებიც აღწერილია /8/-ში, ამ მეთოდებს შორის ყველაზე დახვეწილია მესამე, ITA-ს მეთოდი, რომლის მიხედვით მრავალპარამეტრიანი ამოცანა დაიყვანება ერთ პარამეტრიან ამოცანამდე, რისთვისაც გამოიყენება მრავალგანზომილებიანი, ვექტორული სივრცის მათემატიკური აპარატი. ამ მეთოდის მიხედვით, n პარამეტრების (ფაქტორების) ნებისმიერი თანამიმდევრობა აისახება წერტილით n -განზომილებიან სივრცეში.

ამ წერტილის შეერთებით კოორდინატთა სათავესთან მივიღებთ ვექტორს, რომლის მოდული არის (სიგრძე, ნორმა)

$$\|\vec{A}\| = \sqrt{\frac{1}{n} \sum_{i=1}^n a_i^2}, \quad (5)$$

სადაც n -არის პარამეტრების რიცხვი და განსაზღვრავს ვექტორული სივრცის განზომილებას, ხოლო a_i - \vec{A} ვექტორის i -ური კოორდინატია. აქ იგულისხმება, რომ არსებობს n დამოუკიდებელი პარამეტრების ნაკრები და ამ ნაკრებიდან წარმოვქმნით პარამეტრების მოწესრიგებულ (დალაგებულ) თანამიმდევრობას (ანუ ამონაკრებს).

$$\{a\} = (a_1, a_2, \dots, a_i, \dots, a_n), \quad i = \overline{1, n} \quad (6)$$

თუ მოვახდენთ ამ მეთოდის ადაპტირებას ჩვენ შემთხვევასთან, მაშინ a_i იქნება უხდ-ის კონკურენტუნარიანობის განმსაზღვრელი ერთ-ერთი ზემოთ ჩამოთვლილი პარამეტრი, ხოლო \vec{A} ვექტორი იქნება ამ უხდ-ის კონკურენტუნარიანობის გამომხატველი კუმულაციური (ინტეგრალური, შემაჯამებელი) სიდიდე. დავარქვათ მას კონკურენტუნარიანობის ვექტორი \vec{C} , რომლის მოდული $\|\vec{C}\|$ განისაზღვრება (5)-ით და წარმოადგენს ძირითად ინდიკატორს, რითაც ხასიათდება კონკურენტულ გარემოში უხდ-ის კონკურენტუნარიანობა. მამრავლი $\frac{1}{n}$ წარმოადგენს (5)-ში მნორმავ (გამსაშუალოებელ) სიდიდეს, რომელიც შემოტანილია იმისთვის, რომ ვექტორის სიგრძე არ იყოს დამოკიდებული n -პარამეტრების რიცხვზე.

თუ ერთმანეთს ვადარებთ, მაგალითად, რომელიმე რეგიონის საგანმანათლებლო ბაზრის კონკრეტულ სეგმენტზე (დაუშვათ, ბიზნეს-განათლების) რეალური ორი ძირითადი კონკურენტი უხდ-ის კონკურენტუნარიანობას ხუთი ძირითადი ფაქტორის მიხედვით (როგორც ეს ზემოთ არის შემოთავაზებული), მაშინ ვექტორულ დიაგრამას ხუთგანზომილებიან ვექტორულ ე.წ. R^5 სივრცეში, სავარაუდოდ ექნება სურ.3-ზე მოცემული სახე.

აქ სქემატურად ნაჩვენებია კოორდინატთა სისტემა ხუთი ერთეულოვანი ვექტორის (მგეზავების $\vec{e}_1, \vec{e}_2, \vec{e}_3, \vec{e}_4, \vec{e}_5$) სახით, ხოლო $\|\vec{C}_1\|$ და $\|\vec{C}_2\|$ კონკურენტი უხდ-ების კონკურენტუნარიანობის ამსახველი ვექტორების მოდულებია. მათ შორის არსებული φ კუთხე განისაზღვრება როგორც:

$$\cos \varphi = \frac{(\vec{C}_1 \bullet \vec{C}_2)}{\|\vec{C}_1\| \bullet \|\vec{C}_2\|} \quad (7)$$

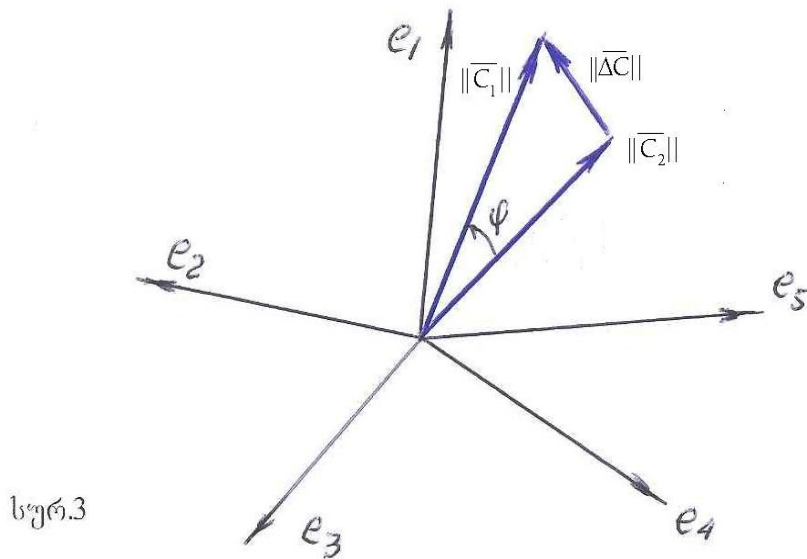

სურ.3

სხვაობითი ვექტორის $\overline{\Delta C}$ -ს მოდული $\|\overline{\Delta C}\|$, რომელიც გამოხატავს კონკურენტული უპირატესობის სიდიდეს, ტოლია:

$$\|\overline{\Delta C}\| = \sqrt{\frac{1}{n} \sum_{i=1}^n (C_{1i} \pm C_{2i})^2} \quad (8)$$

ჩვენ შემთხვევაში $n=5$, ხოლო C_{1i} და C_{2i} კი \vec{C}_1 და \vec{C}_2 ვექტორების პარამეტრებია (ფაქტორებია).

ორ ვექტორს შორის კუთხე φ განსაზღვრავს ე.წ. ფაზურ ძვრას უხდებს შორის და მისი საშუალებით შეიძლება დადგინდეს, ვითარდებიან თუ არა ეს უხდები თანმხვედრი მიმართულებით კონკურენციის პირობებში.

შენიშვნა: შეიძლება ნახვენები იყოს /8/, რომ გამოსახულება (5)-ის მარჯვენა ნაწილი ტოლია:

$$\|\vec{A}\| = m_1^* \sqrt{1 + \frac{M_2^*}{m_1^{*2}}} \quad (9)$$

რამდენადაც ამონაკრები (6) წარმოადგენს შემთხვევითი სიდიდეების ნაკრებს (ერთობლიობას), ამიტომ ეს გამოსახულება ახასიათებს ვექტორის მოდულს n - განზომილებიან სივრცეში, როგორც შემთხვევითი სიდიდეს, რომელიც სტატისტიკური თვალსაზრისით დამოკიდებულია ამონაკრების როგორც საშუალო არითმეტიკულ მნიშვნელობაზე m_1^* , ისე მის M_2^*/m_1^{*2} დისპერსიაზე (მეორე ცენტრალურ მომენტზე). დისპერსია კი, ახასიათებს შემთხვევითი სიდიდის გაბნევას (გადახრას) ამონაკრების საშუალო მნიშვნელობის მიმართ. სწორედ ამიტომ, ეს მეთოდი უფრო ზუსტად ასახავს მდგომარეობას ვიდრე სხვა, ზემოთ მოხსენიებული რიცხვითი მეთოდები (სადაც ამონაკრების მხოლოდ საშუალო არითმეტიკულ მნიშვნელობას ექცევა ყურადღება).

მოცემული მიდგომის გამოყენება განსაკუთრებით მიზანშეწონილია, როდესაც საქმე გვაქვს საგანმანათლებლო ბაზარზე კონკურენტულ გარემოს შესწავლასთან ქვეყნის ან

რეგიონის მასშტაბით მაშინ, როცა გამოსაკვლევი უსდ-ების რაოდენობა რამდენიმე ათეულს აჭარბებს და გრაფიკული მეთოდების გამოყენება ბუნებრივ სირთულეებს აწყდება. ამასთან, რიცხვით მეთოდებს აპრიორი მეტი სიზუსტე ახასიათებთ.

დასასრულს, გვინდა აღვნიშნოთ, რომ წარმოდგენილი მოსაზრებები ზოგადი და დისკუსიური ხასიათისაა. ამდენად, კონკრეტული ფაქტორების (და პარამეტრების) ჩამონათვალის სრულყოფა და კორექცია ბუნებრივ პროცესად გვესახება. ეს განსაკუთრებით ეხება წონითი კოეფიციენტების დადგენის საკითხს, რაც საექსპერტო შეფასებების შეჯერების საფუძველზე უნდა მოხდეს უსდ-ების ხელმძღვანელობის კეთილი ნების პირობებში და განათლების სისტემის მესვეურების დაინტერესებისას. სავსებით რეალურია მომსახურების ამ მნიშვნელოვან სფეროში ჩამოყალიბებული, კონკურენტული გარემოს ობიექტური დადგენა. ეს კი ხელს შეუწყობს ამ ბაზრის როგორც შემდგომ განვითარებას და სრულყოფას, ასევე უთუოდ სასარგებლო იქნება მომხმარებლებისთვის.

გამოყენებული ლიტერატურა:

1. ტოფლერ ბ.ე., იმბერ ჯ. მარკეტინგული ტერმინების ლექსიკონი. მოსკოვი. ინფრა-მ. 2000;
2. მარკეტინგის ტერმინთა ინგლისურ-ქართული განმარტებითი ლექსიკონი, საქართველოს მარკეტინგის ასოციაცია, თბილისი, 2005;
3. 2003 World Development Indicators –Washington: The World Bank, 2003;
4. Pocket World in Figures. London: The Economist, 2005;
5. ამსტრონგი/კოტლერი. მარკეტინგის საფუძვლები მე-7 გამოცემა, თბილისი, 2007;
6. კორჩაგოვა ლ.ა. უმაღლესი სასწავლებლის კონკურენტუნარიანობის დადგენა. მარკეტინგი რუსეთში და საზღვარგარეთ. N5, 2007;
7. გაეროს განვითარების პროგრამა. 1999 წლის მოხსენება ადამიანის განვითარების შესახებ. ნიუ-იორკი-ოქსფორდის საუნივერსიტეტო გამოცემა, 1999;
8. ვარაკინი ლ.ე., ციფრული დაყოფა გლობალურ საინფორმაციო საზოგადოებაში. კავშირგაბმულობის საერთაშორისო აკადემია, მოსკოვი, 2004.

Assessment of Competitive Ability of Education Institutions and Its Visualization

Guram Lezhava,

Full Professor

Boris Lezhava

Associate Professor

Abstract

The issue of assessment of competitive ability on the education market is contemplated, in particular among higher schools that lead the way on developing the contemporary postindustrial community in consideration with the increasing demand for knowledge and information. Such assessment may be made on the basis of the recognized common methods customizing them to the specifics of educational sphere. The list of basic factors and relevant parameters for such assessment tied in terms of generalizing competitive ability and economic competitive ability is provided.

The works shows the possibility of visualization of the obtained results in the assessment of competitive ability with both diagrammatic and digital methods; in particular the possibility of reduction of the multi parameter problem to one parameter (the competitive ability vector) is used based on the application of the mathematical apparatus of the multidimensional vector space.



თათია ლურჯაია

ასოცირებული პროფესორი

ეკონომიკური გლობალიზაცია და თანამედროვეობა

უკვე XIX საუკუნის ბოლოდან და განსაკუთრებით XX საუკუნეში მსოფლიოს უმეტესი ქვეყნების საზოგადოებრივმა ცხოვრებამ სულ უფრო აშკარად გამოხატული გლობალური განზომილების მიღება იწყო. ყოფიერების ჩვეული იერი, რომელიც დამახასიათებელია ამა თუ იმ სახელმწიფოთა მოსახლეობისათვის, შეუქცევადად შეიჭრა სხვა საზოგადოებებში შექმნილ ინტელექტუალურ ელემენტებში, მატერიალურ და კულტურულ ფასეულობებში. ინტელექტუალური ელიტა და მმართველი კლასი სულ უფრო კოსმოპოლიტური ხდებოდა, მაგრამ, ამასთან, ადამიანთა ფართო ფენები საკუთარ თავზე გრძნობდნენ მსოფლიო ცივილიზაციის ზეგავლენას.

ცალკეული ქვეყნების განვითარება სულ უფრო ძნელი გასაგებია საერთაშორისო კონტექსტის გარეშე. მსოფლიოში მომხდარი მოვლენები მათ საშინაო მდგომარეობაზე აისახება, ხოლო მოვლენები მსოფლიოს წამყვანი ქვეყნების ეკონომიკასა და პოლიტიკაში მეტ-ნაკლებ ზეგავლენას ახდენს საერთაშორისო განვითარებაზე. ათწლეულიდან ათწლეულამდე მსოფლიო ეკონომიკის განვითარება იძენდა ისეთ მნიშვნელობას, რომლისთვისაც ანგარიშის გაწევა სულ უფრო უხდებოდა არა მხოლოდ პოლიტიკოსებს და საქმიან ადამიანებს, არამედ ფართო საზოგადოებრიობასაც. გლობალური ეკონომიკური სისტემა სერიოზული შესწავლის საგანი და წამყვან სახელმწიფოთა სახელმწიფო პოლიტიკის ობიექტი გახდა. მისი რეალური როლი დამაჯერებლად გვიჩვენა ნავთობის 1973 წლის კრიზისმა, როდესაც ნავთობის ექსპორტიორმა ძირითადმა ქვეყნებმა, რომლებიც გაერთიანებულები იყვნენ ნავთობის კარტელ „ოპეკ“-ში, მისი ფასი რამდენჯერმე გაზარდეს. ნავთობის ფასის მრავალჯერადმა გადიდებამ გამოიწვია ინფლაციის აფეთქება და წარმოების დაქვეითება მრეწველურად განვითარებულ ქვეყნებში, ნავთობის იმპორტიორებში. ეკონომიკური დაქვეითების ამ შეხამებამ ფასების ზრდასთან, რომელმაც „სტაგფლაციის“ სახელწოდება მიიღო, წარმოშვეს არა საშინაო, არამედ საგარეო მიზეზები, დრამატული ცვლილებები ეკონომიკაში. ამ ცვლილებათა შედეგების არეალი ორი ათწლეულის მანძილზე გაიჭიმა და მსოფლიოს თითქმის ყველა ქვეყანა მოიცვა. სავალსეობის კრიზისი, რომელმაც 80-იან წლებში განვითარებადი ქვეყნები მოიცვა, წარსული საუკუნის ნავთობის კრიზისის ერთ-ერთი ანარეკლი იყო. ყველაფერმა ამან გლობალიზაცია საერთაშორისო ცხოვრების ერთ-ერთ ცენტრალურ პრობლემად გადააქცია.

XX საუკუნის მეორე ნახევარი წარმოებისა და გაცვლითი პროცესის მშფოთვარე ინტერნაციონალიზაციით ხასიათდებოდა, რაც სულ უფრო ხშირად ხდებოდა დასავლეთის სამყაროს პოლიტიკოსებისა და სწავლულთა თვალთახედვის არეში. რომის კლუბის ეგიდით, 1972 წელს, დენის მედოუზას მიერ დაბეჭდილმა მოხსენებამ „ზრდის საზღვრები“ აფეთქებული ბომბის ეფექტი მოახდინა. ეს მოხსენება საერთაშორისო საზოგადოებას დაეხმარა გაეცნობიერებინა, რომ პლანეტის რესურსები უსაზღვრო როდია და, რომ თუკი

კაცობრიობას არ შეეძლება მათი ყაირათიანი გამოყენება, მოხდება სამყაროს კატასტროფა. გლობალურ პრობლემათა გადაჭრაზე ზრუნვით იყო ნაკარნახევი იმავე სერიის კიდევ ერთი, ნობელის პრემიის ლაურეატის, იან ტინბერგენის ხელმძღვანელობით გაკეთებული მოხსენება „მსოფლიო წესრიგის გარდაქმნა“, რომელმაც მსოფლიო საზოგადოებრიობის ფართო ყურადღება მიიქცია. მოხსენება ამხელდა თანამედროვე მსოფლიო მეურნეობის სიღრმისეულ წინააღმდეგობებს და მთელ რიგ იდეებს აყენებდა მსოფლიოს ეკონომიკური და პოლიტიკური მოწყობის რეფორმირების საქმეში.

მსოფლიო ეკონომიკისა და მსოფლიო მეურნეობის ცნება თითქოსდა მტკიცედ შევიდა მეცნიერულ და პოლიტიკურ ბრუნვაში. მსოფლიო ეკონომიკა, უდავოდ ეროვნული მეურნეობების და ეროვნული წარმოების განვითარების შედეგია (პროდუქტია), რომელიც იმდენად მსხვილი და კონცენტრირებული ხდება, რომ მისთვის უკვე ვიწროა ეროვნული საზღვრები და იგი ეძებს გასაღების საგარეო ბაზრებსა და ნედლეულის წყაროებს. მაგრამ მსოფლიო ბაზარი, მსოფლიო სამეურნეო ურთიერთობები და ინსტიტუტები ეროვნულ სამეურნეო სისტემათა უბრალო გაგრძელებას როდი წარმოადგენენ, არამედ განსაკუთრებული წარმონაქმნებია, რომლებიც არსებითად განსხვავდებიან მათგან.

კერძოდ, არ შეიძლება არ დავინახოთ, რომ მსოფლიო ეკონომიკაში ყალიბდება ფასების სხვანაირი სისტემა, ვიდრე ცალკეული ქვეყნების საშინაო ბაზარზე. გადასახადები, ბაჟები და აქციზები წარმოებისა და მოხმარების ადგილობრივი თავისებურებებია, რომლებიც ზეგავლენას ახდენენ ფასების პროპორციებზე ეროვნულ მეურნეობაში და ფასწარმომქმნელ როლს კარგავენ მსოფლიო ეკონომიკაში. ფასების თანაფარდობა და მოძრაობა აქ იმ ფაქტორთა ზეგავლენის ქვეშ აღმოჩნდება, რომელთაც საერთაშორისო ბუნება გააჩნიათ. უბაჟო ვაჭრობა აეროპორტებსა და სპეციალურ, თავისუფალ სავაჭრო ზონებში მხოლოდ ერთი მაგალითია, რომელიც უჩვენებს განსხვავებას ფასების ორ სისტემას შორის.

საერთაშორისო ანგარიშსწორებებს და ფინანსურ ურთიერთობებს ასევე არანაკლები სპეციფიკა გააჩნიათ იმასთან შედარებით, როგორც ისინი ხორციელდებიან ქვეყნის შიგნით. მხოლოდ ოთხ-ხუთმა ეროვნულმა ვალუტამ შეიძინა საერთაშორისო სტატუსი, ანუ ისეთი ვალუტები გახდნენ, რომლებშიც განისაზღვრება ფასები, იდება საგარეო სავაჭრო კონტრაქტები, იქმნება რეზერვები, ხორციელდება საერთაშორისო ტრანზაქციები. ამ ვალუტებს შორის დიდი უპირატესობით ბატონობს ამერიკული დოლარი. მსოფლიო ეკონომიკაში ოქრო ინარჩუნებს მსოფლიო ფულის როლს, მაშინ როდესაც ეროვნულ ბაზრებზე იგი დიდი ხანია განდევნილია მიმოქცევიდან. ერთი სიტყვით, გლობალურ ეკონომიკას განსაკუთრებული ფულადი სისტემა გააჩნია, თავისი ინსტიტუტებით, და მსოფლიოს უმრავლესი ქვეყნებისათვის, საერთაშორისო ანგარიშსწორებები დაკავშირებულია ეროვნული ვალუტის გადაანგარიშებასთან საერთაშორისო ვალუტაში. სავალუტო კურსები წარმოადგენენ მსოფლიო მეურნეობის ფუნქციონირების უმნიშვნელოვანეს ელემენტს.

მსოფლიო ეკონომიკის ჩამოთვლილ განსხვავებებს უნდა დაუმატოთ ისიც, რომ აქ მიღწეული არაა (და იქნებ არც შეიძლება) სამუშაო ძალის, კაპიტალთა და საქონელთა გადაადგილების ის თავისუფლება, რომელიც დამახასიათებელია ეროვნული მეურნეობებისათვის. თუმცა, უკანასკნელი ათწლეულების განმავლობაში შეინიშნება საერთაშორისო გაცვლისა და ეროვნული სახელმწიფოების გზაზე აღმართული მრავალრიცხოვანი დაბრკოლებების თანდათანობითი დემონტაჟის ლიბერალიზაციის ტენდენცია. წარმოების ფაქტორთა მოძრაობა მსოფლიო ეკონომიკაში დაკავშირებულია მნიშვნელოვნად დიდ სიძნელეებთან და რისკებთან, ვიდრე ცალკეული ქვეყნების შიგნით, რაც მსოფლიო სამეურნეო საქმიანობას ასევე განსაკუთრებულ თვისებას ანიჭებს.

და ბოლოს, განსხვავებით ეროვნულსაგან, მსოფლიო ეკონომიკაში არ არსებობს პოლიტიკური ზედნაშენი, მსოფლიო მთავრობა, რომელიც შეძლებდა საერთაშორისო ეკონომიკურ ურთიერთობათა ცალკეული მოთამაშეების ქცევის წესების დადგენას, მათთვის ამ წესების დაცვის დაძალებას, საერთაშორისო ეკონომიკური განვითარების ამა თუ იმ მხარეების რეგულირებას. საერთაშორისო ეკონომიკური ცხოვრების ნორმები შეიძლება დადგინდეს მხოლოდ ნებაყოფლობითი შეთანხმების საფუძველზე, რომელიც დაფიქსირებულია შესაბამის საერთაშორისო ხელშეკრულებებში. გამოცდილება გვიჩვენებს, რომ ეს ჯერ-ჯერობით არ არის საკმარისი, რათა თავიდან ავიცილოთ საშიში კრიზისული პროცესები და სიტუაციები, რომლებიც მსოფლიო ეკონომიკაში წარმოიშობიან.

მსოფლიოს ქვეყნებისა და ხალხების მზარდმა ურთიერთდამოკიდებულებებმა, მიუხედავად ყველანაირი განსხვავებებისა განვითარების დონეებში, კულტურაში, რელიგიასა და ისტორიულ ტრადიციებში, ისეთ სტადიას მიაღწია, რომელსაც აღნიშნავენ ტერმინით „გლობალიზაცია“. ეს ცნება თანამედროვე პერიოდში მოდურ პოლიტიკურ სლოგანად გადაიქცა, რომლით სარგებლობა ძალიან უყვართ სახელმწიფო მოღვაწეებს და პუბლიცისტებს. მაგრამ მრავალი ქვეყნის მიერ გლობალიზაცია აღიქმება როგორც მწარე წესრიგი, როგორც საფრთხე მათი ეროვნული ინტერესებისადმი და თვითმყოფადობისადმი.

ახალი ცნება ერთნაირად გამოყენებადია ეკონომიკაში, პოლიტიკასა და კულტურაში. მაგრამ, სწორედ ეკონომიკის გლობალიზაცია ქმნის ყველა გლობალური პროცესის საფუძველს. გლობალური ეკონომიკის განვითარების დინამიზმი XX საუკუნეში შთამბეჭდავია. მისი მეორე ნახევარი, მსოფლიო მთლიანი პროდუქტის ზრდის ტემპებთან შედარებით, ვაჭრობის ზრდის ტემპების მნიშვნელოვანი წინსწრებით ხასიათდებოდა.

როგორც პირველი ცხრილიდან ჩანს, გასული საუკუნის უკანასკნელ წლებში, მსოფლიო ექსპორტი 1,5-2 ჯერ უფრო სწრაფად იზრდებოდა მთლიან პროდუქტთან შედარებით. ეს ნიშნავდა, რომ მსოფლიოს ცალკეული ქვეყნების ეკონომიკა სულ უფრო მზარდი მასშტაბით მუშაობდა საგარეო ბაზარზე, ხოლო ექსპორტმა გლობალური პროდუქტის თითქმის მეოთხედს მიაღწია. სინამდვილეში, ეს მაჩვენებლები სრულ წარმოდგენას არ იძლევიან გლობალური ეკონომიკის როლის შესახებ კაცობრიობის თანამედროვე ცივილიზაციის განვითარებაში. შემდგომი ანალიზი გვიჩვენებს მოცემული დასკვნის სამართლიანობას.

ცხრილი 1. მსოფლიო ეკონომიკის განვითარება (წლიური მატებები %-ებში) 1983-2001 წლებში.

1985-1992	1993-2002	1995	1996	1996	1998	1999	2000	2001
<i>მთლიანი შიდა პროდუქტი</i>								
3,5	3,6	3,6	6,0	4,2	2,8	3,6	4,7	2,4
<i>საქონლით და მომსახურებით მსოფლიო ვაჭრობა</i>								
5,4	7,3	9,8	6,8	10,3	4,2	5,4	12,4	1,0
<i>საქონ. და მომსახ.მს. ვაჭრ-ს ხე.წილი მსოფ. მშპ-ში %%</i>								
16,0	22,9	21,5	22,1	23,1	23,1	22,8	24,7	24,3

წყარო: World ekonomik outlook.IMF,May 2001,p.165,193;December 2001,p.20,74.

ანალიზი დაიწყოთ პასუხიდან კითხვაზე, ეკონომიკური გლობალიზაცია რატომ შეიძლება გამოიწვიოს ეკონომიკური ცხოვრების ინტერნაციონალიზაციის განსაკუთრებულ

სტადიად. ჯერ ერთი, თანამედროვე პერიოდში, სამეურნეო საქმიანობის ურთიერთკავშირი გლობალურად გახდომით, არა მხოლოდ ძლიერ ვლინდება ვიდრე წინათ, არამედ ასევე, პრაქტიკულად მსოფლიოს ყველა ქვეყანას მოიცავს. ცხადია, პირველ რიგში, საქმე შეეხება არა მხოლოდ მრეწველურად განვითარებული ქვეყნების ეკონომიკათა გადახდართვას, არამედ ასევე, დანარჩენი მსოფლიოს სხვადასხვა სისწრაფითა და ინტენსივობით ჩართულობას საერთო მსოფლიო პროცესებში. კომპიუტერული ტექნიკისა და ელექტრონული კომუნიკაციების სწრაფმა განვითარებამ, სწრაფი და უფრო ეკონომიური ტრანსპორტის გამოჩენამ, ერთმანეთთან მჭიდროდ დაახლოვა ყველა კონტინენტი და სახელმწიფოები და ტრანსსასაზღვრო გაცვლების სწრაფი ზრდისათვის საჭირო წინამძღვრები შექმნა.

ეკონომიკური გლობალიზაციის მიღწეულმა დონემ მრავალ გაბედულ პროგნოზს გადააჭარბა. საქონლისა და მომსახურების მსოფლიო ექსპორტისა და მთლიანი შიდა პროდუქტის თანაფარდობის შესახებ ზემოთ მოტანილი მონაცემები ამცირებენ ეკონომიკის გლობალიზაციის გლობალურ მასშტაბებს. საქმე ისაა, რომ მსოფლიო მთლიანი პროდუქტის 60%-ზე მეტი მომსახურებებზე მოდის, რომელთა დიდი ნაწილი არ წარმოადგენს საერთაშორისო ვაჭრობის (განათლება, სამედიცინო მომსახურება, სახელმწიფო მართვა, საბითუმო და საცალო ვაჭრობა) საგანს. ეს საერთაშორისო ვაჭრობაში ე.წ. „არასავაჭრო“ მომსახურებებია. საქონელთა ექსპორტის ხვედრითი წილი მსოფლიოს მთელ „სავაჭრო“ პროდუქციაში გაცილებით მეტია, ვიდრე მსოფლიოს მთლიანი პროდუქციის მოცულობაში (ზოგიერთი გათვლებით, თითქმის ნახევარი).

ეკონომიკური გლობალიზაციის დადგომის ერთ-ერთი ნიშანია წარმოებრივი, სავაჭრო და საბანკო საქმის უპრეცედენტო ტრანსნაციონალიზაცია. ამ ტერმინის ქვეშ იგულისხმება ეროვნული, „მშობლიური“ კომპანიების დაფარვა მრავალრიცხოვანი, შვილობილი ფირმებით და ფილიალებით მსოფლიოს მრავალ კუთხეში. ტრანსეროვნული კორპორაციები ეკონომიკური გლობალიზაციის პროცესის მთავარ მამოძრავებელ ძალად გადაიქცა, ხოლო მისი ისეთი სუბიექტები, როგორცაა ეროვნული სახელმწიფოები, მნიშვნელოვანწილად შევიწროებულები აღმოჩნდნენ. ტრანსეროვნულ კორპორაციათა უსწრაფესი განვითარება უკანასკნელ პერიოდში მრავალი მიზეზებით აიხსნება, რომელთა შორის პირველ ადგილზე ალბათ კონკურენცია იმყოფება, რომელიც დანახარჯების შემცირებას აიძულებს წარმოების მასშტაბების გადიდებით და ახალი ტექნოლოგიების შემოღებით, ახალი ბაზრების, იაფი სამუშაო ძალის მოძიებით და წარმოების განთავსებით იქ, სადაც დაბალია გადასახადით დაბეგვრა და ა.შ.. კონკურენტული ბრძოლის გამკაცრება, უახლესი ტექნოლოგიების შემუშავებისა და გამოყენების, გაიაფების მცდელობა, უმსხვილეს კორპორაციებს შეაგულიანებს წავიდნენ შერწყმის ამა თუ იმ ფორმისაკენ, რაც სულ უფრო დამახასიათებელი ტენდენცია ხდება განსაკუთრებით ავიაკოსმოსურ და საავტომობილო მრეწველობაში. უდავოა, რომ ახალ ინდუსტრიულ სახელმწიფოთა გამოჩენა, განვითარებადი მსოფლიოს ინდუსტრიალიზაცია მნიშვნელოვანწილად ტრანსეროვნული კორპორაციების საქმიანობით აიხსნება, რომლებმაც, პირველ რიგში საშუალო ტექნოლოგიური სირთულისას, ხელი შეუწყვეს მათში თანამედროვე წარმოებათა განვითარებას. 2000 წელს 63 ათასი ტრანსეროვნული კორპორაცია არსებობდა 690 ათასი უცხოური ფილიალებით. ამას უნდა დავუმატოთ ფირმათა შორის არსებულ შეთანხმებათა მნიშვნელოვანი რაოდენობა, რომლებიც გულისხმობენ მჭიდრო ურთიერთქმედებას წარმოებასა და კომერციულ საქმიანობაში ქონებრივი დამოუკიდებლობის მქონე პარტნიორებს შორის. მხოლოდ 100 უმსხვილეს

ტრანსეროვნულ კორპორაციაზე, 2000 წელს, მსოფლიო ექსპორტის დაახლოებით 1/3 (დაახლოებით 2 ტრლნ დოლარი) მოდიოდა¹ /1/.

ტრანსეროვნული ექსპანსიის მთავარი ინსტრუმენტი იყო პირდაპირი უცხოური ინვესტიციები, რომელიც სხვა ქვეყნებში ფილიალების შექმნის საშუალებას იძლევა, როგორც ახალი საწარმოების მშენებლობის, ისე არსებულების კონტროლისა და რეკონსტრუქციის გზით. პირდაპირი ინვესტიციების (ე.ი. საწარმოთა ფლობასთან და მართვაში მონაწილეობასთან დაკავშირებულები) შესახებ წარმოდგენას იძლევა ქვემოთ მოტანილი ცხრილი 2.

ცხრილი 2. პირდაპირი უცხოური ინვესტიციების უმნიშვნელოვანესი პარამეტრები მსოფლიო ეკონომიკაში, 1990-1999 წლებში.

(აშშ-ს მლრდ დოლ. მიმდინარე ფასებში)

	1990	1999	1986-90	1991-95	1996-99
<i>ინვესტიციების მოდენა</i>	209	865	24,0	20,0	31,9
<i>დაგროვილი მოცულობა</i>	1761	4772	18,2	9,4	16,2
<i>ტრანსეროვნულ კორპ-თა უცხოური ფილიალების გაყიდვათა მოცულობა</i>	5503	13564	15,8	10,4	11,0
<i>უცხოური ფილიალების ექსპორტი</i>	1165	3165	13,2	13,9	12,7
<i>უცხოური ფილიალების აქტივები</i>	1886	17680	18,0	13,7	16,5
<i>მსოფლიო მშპ ფაქტორთა ღირებულებით</i>	21473	30061	11,7	6,3	0,6

წყარო: World Investment Report, 2000. UNCTAD, N.Y., 2000, gv.4

კაპიტალის ექსპორტი პირდაპირი ინვესტიციების სახით ორ-სამჯერ უფრო სწრაფად იზრდება, ვიდრე მსოფლიო ვაჭრობა. ადგილობრივი კაპიტალის უცხოურ ფილიალებში მონაწილეობა მნიშვნელოვანია. მათი საერთო აქტივები 2,5-ჯერ და მეტად აჭარბებს უცხოეთიდან შემოსულ დაბანდებებს, მაგრამ სწორედ უკანასკნელნი ხდებიან, როგორც წესი, განმსაზღვრელები ფილიალების ტექნიკურ და ეკონომიკურ პოლიტიკაში. მრეწველურად განვითარებულმა ქვეყნებმა უცხოურ საწარმოებში 1999 წელს 865 მლრდ დოლარის ინვესტირება განახორციელეს. ისინი ერთმანეთთან ახორციელებენ კაპიტალის ექსპორტირებას, ამით ხდება მათი საკუთარი, ეროვნულ ეკონომიკის სულ უფრო და უფრო მეტი ინტეგრირება. პირდაპირი უცხოური ინვესტიციების მსოფლიო ხვედრ წილში მრეწველურად განვითარებულ ქვეყნებზე მოდის 70%-ზე მეტი, ხოლო განვითარებადი სახელმწიფოების წილად მოდის 30%-ზე მეტი. ეს იმაზე ლაპარაკობს, რომ ეკონომიკური გლობალიზაციის ინტენსივობა მსოფლიოს სხვადასხვა ნაწილში განსხვავებულია და პირდაპირ დაკავშირებულია ქვეყნების ეკონომიკური განვითარების დონეებთან.

გლობალურ განზომილებას იძენს არა მხოლოდ ეკონომიკური კავშირები, არამედ ასევე მრავალი ეკონომიკური პრობლემები, რომლებიც უკვე არ ექვემდებარებიან ცალკეული ქვეყნების ძალებით გადაწყვეტას. და, ეს გლობალიზმის ერის დადგომის მეორე ნიშანია. ბუნებრივი რესურსების შეზღუდულობა, გარემოს დაბინძურება, მოსახლეობის რაოდენობის ზრდა პლანეტის რესურსულ შესაძლებლობებთან შედარებით, არა შემცირებადი, არამედ ხშირ შემთხვევაში მზარდი გარღვევა მდიდარ და ღარიბ

¹ World Investment Report, 2000, UNCTAD, N.Y. and Geneva, p. XVI

ქვეყნებს შორის, ყველაფერი ეს ახლა ზოგადსაკაცობრიო ზრუნვად და შემფოთებად გადაიქცევა. თუმცა, ყოველი პოლიტიკოსი როდი არის მზად დათანხმდეს ამას და მოახდინოს საკუთარ ქმედებათა საერთაშორისო კოორდინაცია, რათა თავიდან აიცილოს სახიფათო კრიზისული სიტუაციებისა და კონფლიქტების აღმოცენება. ალბათ, მხოლოდ ბუნების დაცვის სფეროშია დასახული ასეთი ურთიერთქმედება. მაგალითად, შეთანხმება მიღწეულია ცალკეული ქვეყნების მიერ ატმოსფეროში ნახშირორჟანგის გამოფრქვევის ზღვრული დონის შესახებ, რასთანაც დაკავშირებულია გლობალური დათბობისა და კლიმატის შეცვლის საფრთხე.

გლობალიზაციის შესახებ დაუინებით იწყეს წერა და საუბარი მაშინ, როდესაც მსოფლიოს ქვეყნების უმეტესობის, უწინარეს ყოვლისა, მსოფლიოს სავაჭრო ორგანიზაციის წევრი ქვეყნების მიერ მოხდა საბაჟო და სხვა ბარიერების მნიშვნელოვანი შემცირება საქონლის ტრანსქვეყნიური მოძრაობის გზაზე. თუ ზოგადად ვილაპარაკებთ, ვაჭრობის თავისუფლების პოლიტიკის გაბატონებულ პრინციპად გადაქცევისათვის მსოფლიოში ყალიბდება პირობები არა მხოლოდ წამყვან ინდუსტრიულ სამფლობელოებში, არამედ უმეტეს სხვა სახელმწიფოებშიც. საგარეო-ეკონომიკური საქმიანობის ლიბერალიზაციის ტენდენციამ ადმინისტრაციულ-მბრძანებლური სისტემის დემონტაჟთან შედარებით დამატებითი ძალა შეიძინა.

გლობალური ეკონომიკის შედარებით ახალი, სტრუქტურული ელემენტია რეგიონული ინტეგრაციული დაჯგუფებები, განსაკუთრებით ევროპაში. ევროპამ სხვებზე მეტად წაიწია წინ ინტეგრაციული თანამშრომლობის გაღრმავებაში. ევროკავშირში, რომელიც თითქმის მთელს ევროპას მოიცავს, არა მხოლოდ ერთიანი საშინაო ბაზარია შექმნილი რაიმე სახელმწიფოთაშორისი გამიჯვნების გარეშე, არამედ ასევე შექმნილია ევროკავშირის ცენტრალური ბანკი და შემოღებულია საერთო ვალუტა. გამორიცხული როდია, რომ ევროკავშირმა განჭვრიტოს რეგიონული ინტეგრაციის განვითარების უმნიშვნელოვანესი ტენდენციები სამყაროს სხვა ნაწილებშიც. აშშ-მ, კანადამ და მექსიკამ ჩამოაყალიბეს თავისუფალი ვაჭრობის ზონა ჩრდილოეთ ამერიკაში - NAFTA, არსებობს რამდენიმე საბაჟო და სავაჭრო გაერთიანება ლათინურ ამერიკაში, ძლიერდება ინტეგრაციული ტენდენციები აზია-წყნარი ოკეანის რეგიონში.

და ბოლოს, XX საუკუნეში ჩამოყალიბდა გლობალური ეკონომიკის ახალი მექანიზმები და ინსტრუმენტები, რომელთა გარეშე დღეს წარმოუდგენელია მისი ფუნქციონირება. მათ მიეკუთვნება საერთაშორისო სავალუტო ფონდი, საერთაშორისო ანგარიშსწორებათა ბანკი ბაზელში, გაეროს რეგიონული ეკონომიკური კომისიები, „დიდი შვიდეული“, „დიდი რვიანი“, „დიდი ოცეული“, „ეკონომიკური თანამშრომლობისა და განვითარების ორგანიზაცია“ და რიგი სხვა ინსტიტუტები, რომ არაფერი ვთქვათ რეგიონული დაჯგუფებების მმართველობით სტრუქტურებზე. ყოველწლიურად ტარდება შეხვედრები, რომლებზედაც მიმდინარეობს გამოცდილებათა გაზიარება და გამოიმუშავენ საერთო პოლიტიკას უმნიშვნელოვანესი მსოფლიო პრობლემების თვალსაზრისით. მათი მარეგულირებელი ზემოქმედება საერთაშორისო ეკონომიკურ ურთიერთობებზე, საერთაშორისო თანამშრომლობის წესებისა და სტრატეგიის მიღებაზე უპრეცედენტოა მთელი წინაისტორიის თვალსაზრისით.

როგორც კაცობრიობის ცივილიზაციის განვითარების ობიექტური ტენდენცია, გლობალიზაცია დამატებით შესაძლებლობებს ხსნის და დიდ სარგებლობებს ჰპირდება ცალკეული ქვეყნების ეკონომიკას. ამ ობიექტური პროცესის შედეგად მიიღწევა ეკონომია წარმოების საშუალებებზე, ოპტიმიზდება რესურსების განთავსება მსოფლიო მასშტაბით, ფართოვდება საქონელთა ასორტიმენტი და მადლდება მათი ხარისხი ეროვნულ ბაზრებზე, ფართოდ ხელმისაწვდომი ხდება მეცნიერების, ტექნიკის და კულტურის მიღწევები.

ეკონომიკური გლობალიზაციის უპირატესობები ავტომატურად როდი რეალიზდება და ყველა ქვეყნები როდი გრძნობენ მას თანაბრად. არ არსებობს იმისი დამაჯერებელი დასტური, რომ ამ პროცესმა ხელი შეუწყო სტაბილური ეკონომიკური ზრდის უზრუნველყოფას ჩვენს პლანეტაზე. ასე მაგალითად, ა. მედისონის მიერ მსოფლიო მშპ-ს საშუალო წლიური ზრდის ტემპების შესახებ მოტანილი მონაცემები, რომელიც XX საუკუნის პირველ მეოთხედში 2,2% შეადგენდა, უკანასკნელი ათწლეულის მანძილზე პრაქტიკულად იმავე 2,3-2,5%-ის დონეზე შენარჩუნდა. ცხადია, ეს განმაზოგადებელი მანკვინებლები არ ასახავენ ეკონომიკური განვითარების დაჩქარებას მსოფლიოს ცალკეულ ნაწილებში, ისე როგორც ხანგრძლივი უძრაობა მის სხვა ნაწილებში. გლობალური მანკვინებლები ჯერჯერობით უპირატესად დამოკიდებულია ეკონომიკურად ყველაზე უფრო ძლიერი ქვეყნების საშინაო პირობებსა და პოლიტიკაზე. მსოფლიო ეკონომიკის სტაბილური, დინამიური ზრდის პრობლემა ჯერ კიდევ გადაჭრას ელოდება, და, როგორც ჩანს, ეკონომიკური გლობალიზაციის პოტენციული ჯერ კიდევ არასაკმარისად გამოიყენება ამისათვის.

გლობალიზაციის სარგებლობები არათანაბრად ნაწილდება, და მრავალი ქვეყნის თვალში არასამართლიანადაც. XX საუკუნის ორი უკანასკნელი ათწლეულის ეკონომიკური გლობალიზმის მთელმა მიღწევებმა დღის წესრიგიდან ვერ მოხსნა საშიში გარღვევები ქვეყნების ეკონომიკურ განვითარებათა დონეებში, ამოცანა, რომელიც 70-იან წლებში ახალი საერთაშორისო ეკონომიკური წესრიგისათვის მოძრაობის ეპიცენტრში იმყოფებოდა. პლანეტის მდიდარ ქვეყნებში მცხოვრები მოსახლეობის 20%-ზე მოდის მსოფლიო მშპ-ს 86%, ხოლო უღარიბეს 20%-ზე სულ 1%. (Human Development Report, 1999.UNDP,N.Y., გვ.2). დღემდე არსებული უთანაბრობა არა მხოლოდ კოლონიალიზმის და ისტორიული ბედ-იღბლის შემკვიდრებია, არამედ ასევე თანამედროვე პერიოდში არასამართლიანი და არათანაბარუფლებიანი თანამშრომლობის შედეგია. გლობალიზაციის ცალმხრივი უპირატესობები ამწვავებენ პირობების უთანაბრობას მრავალი ქვეყნისა და რეგიონების პროგრესის პერიფერიაზე. ეკონომიკური გლობალიზაციის პროცესის სარგებლობისა და დანახარჯების უფრო სამართლიანი განაწილების პრობლემა აქტუალობას დღესაც ინარჩუნებს და გარკვეულწილად აღელვებს საერთაშორისო თანამეგობრობას.

მსოფლიო ეკონომიკურ ურთიერთობებში რამდენიმე წამყვანი ქვეყანა აკონტროლებს წარმოებისა და მოხმარების მნიშვნელოვან ნაწილს; მათ პოლიტიკური და ეკონომიკური ზეწოლის გარეშე გადამწყვეტი სიტყვა გააჩნიათ იმის განსაზღვრაში, თუ როგორი იქნება საერთაშორისო ვაჭრობის და კაპიტალის მოძრაობის მოცულობა და სტრუქტურა. მათი საშინაო სურვილები და შეფასებები დაღს ასვამენ სამეურნეო ცხოვრების ინტერნაციონალიზაციის ყველა ძირითად სფეროს. დანარჩენი სახელმწიფოების უმეტესობის ხვედრი კი რჩება, საერთაშორისო ვაჭრობისა და სავალუტო ურთიერთობების ფორმირებისადმი შეგუება მათი პრაქტიკული მონაწილეობის გარეშე. მდგომარეობა კიდევ უფრო მწვავდება იმით, რომ პატარა სახელმწიფოების რაოდენობა კიდევ უფრო იზრდებოდა XX საუკუნეში იმპერიებისა და მრავალეთნიკურ სახელმწიფოთა დეზინტეგრაციის შედეგად, ამასთან, ეს პროცესი კიდევ უფრო ინტენსიური ხდება მეორე მსოფლიო ომისა და მსოფლიო სოციალისტური სისტემის დაშლის შემდეგ. ასიმეტრიულ ურთიერთდამოკიდებულებას შეიძლება მოჰყვეს პოტენციური საერთაშორისო კონფლიქტები, როდესაც ცალკეული ქვეყნები მუდმივ ზარალში აღმოჩნდებიან. მნიშვნელოვანმა დანაკარგებმა და მარგინალიზაციამ შეიძლება მოახდინოს მებრძოლი ნაციონალიზმის პროვოცირება, პოლიტიკური არასტაბილურობა, მღელვარება და ტერორიზმი.

მრავალი ქვეყნის უუნარობა დაეწიოს მაღალგანვითარებულ მსოფლიოს, მზარდი სოციალური უთანასწორობა ამ ქვეყნების შიგნით და მასების არარეალიზებული მოლოდინი ისეთი ეპოქისადმი, როდესაც მასობრივი ინფორმაციის საშუალებები მთელს მსოფლიოს უჩვენებენ მაღალგანვითარებული ქვეყნების კეთილდღეობისა და მოხმარების სტანდარტებს, სოციალური დაძაბულობის წყარო ხდება. ეს მოვლენები ახალი როდია, მაგრამ გლობალიზაციის სტიქიური მსვლელობის დროს ისინი შეიძლება კონტროლიდან გამოვიდნენ, გამოიწვიონ მთავრობათა და ქვეყნების დესტაბილიზება და სამოქალაქო ომებშიც კი გადაიზარდონ.

ზოგიერთი ქვეყნის წილად გლობალიზაციისაგან სარგებელი ოქროს წვიმებად იღვრება, სხვებს კი ნამცეცები ან ზარალიც კი ხვდება. გლობალიზაციის სარგებლობათა განაწილებისას ცალმხრივი უპირატესობები ახნელებენ მსოფლიო ეკონომიკის ჰარმონიულ განვითარებას, მთელ რიგ ქვეყნებსა და რეგიონებს ტოვებენ პროგრესის პერიფერიაზე და მის სფეროს გარეთაც კი. მრავალ განვითარებად და გარდამავალი ეკონომიკის მქონე ქვეყანას, როგორც ცნობილია, უარს ეუბნებიან ახალი კრედიტების მიცემაზე და საგარეო სავალო ტვირთის შემსუბუქებაზე, რომელთა ყოველწლიური მომსახურება 300 მლრდ დოლარზე მეტი ჯდება. სხვათა შორის, თავისი განვითარებისათვის საერთაშორისო კრედიტის გამოყენებაში უპრეცედენტო უპირატესობით სარგებლობს აშშ - მსოფლიოს ყველაზე მსხვილი მოვალე ქვეყანა, რომლის ვალდებულებები დანარჩენი სამყაროს წინაშე 2.2 ტრლნ დოლარს წარმოადგენს. ეს ძირითადად გამომდინარეობს დოლარის გამოყენებიდან ყველა საერთაშორისო ანგარიშსწორებათა მთავარი ვალუტის სახით, ამერიკული ეკონომიკის სიძლიერისადმი ნდობიდან სხვა ქვეყნების მხრიდან. საერთაშორისო ბაზრებზე დოლარებით ხორციელდება ყველა სავაჭრო გარიგებათა 60%-ზე მეტი. ამისათვის უცხოური ბანკებიც და სახელმწიფოებიც მრავალ მილიარდიან დოლარულ ავუარებს ინახავენ აშშ-ში. ასე მაგალითად, ამერიკულ ვალუტას მსოფლიოს ქვეყნების ოფიციალურ სავალუტო რეზერვებში დაახლოებით 60% უკავია (928 მლრდ დოლ. 1625 მლრდ დოლარიდან 1999 წლის ბოლოსათვის). დაახლოებით 225-300 მლრდ დოლარი ამერიკული ნაღდი ბანკნოტი მიმოიქცევა აშშ-ს ფარგლებს გარეთ. მხოლოდ რუსეთში, 40-60 მლრდ დოლარული ბანკნოტი იმყოფება მოსახლეობის ხელში და ბანკებისა და კომპანიათა საღაროებში. ამერიკული ვალუტით რომ ისარგებლონ რეზერვისა და ანგარიშსწორებათა საშუალების სახით, ყველა დანარჩენ ქვეყანას ექსპორტში უნდა გაეტანა თავისი საქონელი და მომსახურებები აშშ-ში, ხოლო სანაცვლოდ მიეღო არა რეალური ფასეულობები, არამედ სავალო ვალდებულებები და ხელწერილები ბანკნოტების ან საბანკო ანგარიშების ჩანაწერების სახით. თუკი ამას დავუმატებთ უცხოეთში განთავსებულ ამერიკის სახელმწიფო ვალის ობლიგაციებს, ჩვენ მივიღებთ ამერიკის სახელმწიფოს პრაქტიკულად ხანგრძლივი და ნაწილობრივი დაკრედიტების უპრეცედენტო სურათს. ეს იმ შემთხვევაში, თუკი საქმე ეხება ნაღდ ვალუტას აშშ-ს ფარგლებს გარეთ. მაგრამ, გარდა ამისა, უცხოელებმაც ცოტა სახსრები როდი დააბანდეს ამერიკულ კორპორაციათა ფასიან ქაღალდებში. ყველაფერი ამის გამო აშშ-ს უზარმაზარი დამატებითი რესურსები გააჩნიათ მოხმარების მაღალი დონის და ასევე საშინაო და საგარეო ინვესტიციების შენარჩუნებისათვის. მიყოლებით მრავალი წლის მანძილზე აშშ-ს პასიური საგადასახდლო ბალანსი გააჩნია (2000წ. - 445 მლრდ დოლ.) რომელიც წონასწორდება საგარეო რესურსების მოზიდვის ხარჯზე.

გასაკვირი როდია, რომ ევროკავშირი ვარაუდობს ნაწილობრივ წაართვას აშშ-ს ეს უპირატესობები, თავისი საერთაშორისო ვალუტის - ევროს შემოღებით, რომელიც, უდავოდ შეავიწროვებს დოლარს საერთაშორისო ანგარიშსწორებათა საშუალებისა და სარეზერვო ვალუტის სახით. საერთაშორისო ვაჭრობის ფასების დინამიკა ცალმხრივ უპირატესობათა სხვა მაგალითს იძლევა, რომლითაც განვითარებული

ქვეყნები სარგებლობენ. ვაჭრობის პირობები, ე.ი.საექსპორტო და საიმპორტო ფასების თანაფარდობა ყალიბდება განვითარებად სახელმწიფოთა საზიანოდ. ფასების ზრდა მათ საქონელზე, ძირითადად სანედლეული და სასოფლო-სამეურნეოზე, ჩამორჩება ფასების ზრდისაგან მზა პროდუქციაზე. 1983-1992 წლებში ვაჭრობის პირობები მათთვის ყოველწლიურად უარესდებოდა საშუალოდ 3,4%-ით, რაც ნიშნავდა ყოველწლიურ დანაკარგებს დაახლოებით 27 მლრდ დოლარის ოდენობით. 1996-2000 წლებში განვითარებული ქვეყნები, რომლებიც არ მიეკუთვნებიან ნავთობის ექსპორტიორებს, ყოველწლიურად, ვაჭრობის პირობების გაუარესების შედეგად დაახლოებით 10 მლრდ დოლარს კარგავდნენ. კრედიტებისა და ინვესტიციების სახით მიღებული და შეთავაზებული სახსრების თანაფარდობა უდიდესი უპირატესობით ყალიბდება აშშ-ის სასარგებლოდ, რაზედაც ქვემოთ მოტანილი ცხრილი მოწმობს.

ცხრილი 3. აშშ-ს საერთაშორისო საინვესტიციო პოზიცია, 2000 წელს მლრდ დოლ. (წლის ბოლოსათვის)

აქტივები და (მოთხოვნები)	2000 წ.
პირდაპირი ინვესტიციები უცხოეთში	7190
პორტფელური ინვესტიციები	2468
სხვა ინვესტიციები(ფინანსური ორგანოების, მთავრობის, ბანკების და სხ.)	2407
რეზერვები	2187
პასივები (გააღებულეები)	128
პირდაპირი ინვესტიციები აშშ-ში	9477
პორტფელური ინვესტიციები (აქციები, ფასიანი ქაღალდები)	2737
სხვა ინვესტიციები აშშ-ში (ფინ. ორგანოების, მთავრობის, ბანკების და სხ.)	4368
ბალანსი	-2272

წყარო: International Financial Statistics IMF, October, 2001, p.870.

მსოფლიო ეკონომიკაში წამყვან ინდუსტრიულ სახელმწიფოთა პრივილეგირებული მდგომარეობის კიდევ ერთი დასტური შეიძლება იყოს „ტვინების გადენა“ ნაკლებ განვითარებული ქვეყნებიდან. ამას დონორი სახელმწიფოებისათვის ზარალი მოაქვს, რომელიც მართალია, არც ისე შესამჩნევია, როგორც ზარალი საექსპორტო ფასების დაცემისაგან, სტიქიური უბედურებებისაგან ან ტექნოგენური კატასტროფებისაგან, მაგრამ თავისი სიდიდით ხშირად აჭარბებს მათ.

დონორი სახელმწიფო ცოტა სახსრებს როდი კარგავს, რომლებიც დაბანდებულია უმაღლესი კვალიფიკაციის სპეციალისტის აღზრდასა და განვითარებაზე, იქნება იგი მეცნიერი, მუსიკოსი, ექიმი თუ ინჟინერი. ამას უნდა დავუმატოთ გაშვებული სარგებლობა, რომლებიც მათ შეეძლოთ მოეტანათ ეკონომიკისათვის თავიანთი აქტიური საქმიანობის წლებში და რომელიც უხვად ანაზღაურებს სწავლების ხარჯებს. დანაკარგების თანხიდან უნდა გამოვაკლოთ შრომითი ემიგრანტების მიერ თავიანთი ჯამაგირისა და შემოსავლის ნაწილის დაბრუნება. თუკი საქმე ეხება მეცნიერების, ტექნიკის, ხელოვნების გამოჩენილ მოღვაწეთა წასვლას, რომელთაც ფასდაუდებელი წვლილი შეაქვთ საზოგადოების სულიერ და მატერიალურ ცხოვრებაში, აქ გაშვებულ სარგებლობათა გაანგარიშება აზრს კარგავს, რამდენადაც იგი უაზრობაა.

ცნობილია, რომ ინტელექტუალური კაპიტალის საერთაშორისო მიგრაციის გლობალური შედეგების გამოსატყობი კონკრეტულ თანხებში, შეიძლება მხოლოდ დიდი მიახლოებით. გასაგებია, რომ მდიდარი ქვეყნები, რომლებიც ინტელექტუალურ მიგრაციას იზიდავენ, მსხვილ მოგებაში აღმოჩნდებიან, ხოლო ის ქვეყნები, რომლებიც თავიანთ ინტელექტუალურ პოტენციალს კარგავენ, დიდ წაგებაში აღმოჩნდებიან.

თუკი გამოვიყენებთ გაეროს მიერ მიღებულ მეთოდებს, რომლის თანახმად მშპ-დან გამოიქვითება ქვეყნიდან გამავალი სპეციალისტების მომზადების პირდაპირი და ირიბი ხარჯები და გაშვებული სარგებლობები, მაშინ რუსეთის დანაკარგები ერთი ინტელექტუალური ემიგრანტისაგან დაახლოებით 300 ათასი დოლარის ტოლია. ასეთ შედეგებამდე მივიდა რუსეთის ფედერაციის მეცნიერების სამინისტრო 1992 წელს. ამერიკელი სოციოლოგები უფრო მაღალ შეფასებას იძლევიან საკუთარი ქვეყნის პირობებიდან გამომდინარე. ისინი მიიჩნევენ, რომ მაღალკვალიფიციური შრომა ყოველ წელიწადში ერთ მომუშავეზე გაანგარიშებით ქმნის ზედმეტ ღირებულებას 400-500 ათას დოლარს, ხოლო სამეცნიერო და საინჟინრო კადრების შრომა - 800 ათას დოლარს. ამერიკული კრიტიკიკების საფუძველზე, რუსეთის დანაკარგები ტვინების გადენიდან შეიძლება შეფასებულ იქნეს 1992 წელს 25-28 მლრდ დოლარად, 1993 წელს 25-33 მლრდ დოლარად, ხოლო 1994 წელს კი 25-28 მლრდ დოლარად. სხვა სიტყვებით, ემიგრაციისაგან დანაკარგები დაახლოებით სასაქონლო ექსპორტიდან ამონაგების ნახევარს შეადგენს.

როგორც მოტანილი მონაცემებიდან ჩანს, საერთაშორისო მიგრაცია ღარიბი ქვეყნებიდან მდიდარ ქვეყნებში, მასშტაბურ გადანაწილებით პროცესებს იწვევს მსოფლიო ეკონომიკაში, რომელთა იგნორირება შეუძლებელია.

სამწუხაროდ, არც თუ იშვიათად, ტვინების გადენა შეხამებულია კაპიტალის გაქცევასთან შესაბამისი ქვეყნებიდან. ეს კიდევ უფრო ამწვავებს გლობალიზაციის სარგებლობათა უთანაბრობას. რუსეთიდან ყოველწლიურად „გარბის“ 15-20 მლრდ დოლარი, ხოლო რადიკალური ეკონომიკური რეფორმების მსვლელობაში გადენამ, ალბათ, 300 მლრდ-მდე დოლარი შეადგინა. არგენტინამ კრიზისის მსვლელობაში დაკარგა დაახლოებით 20 მლრდ დოლარის „გაქცეული“ კაპიტალი. გასაგებია, რომ ეს ნიშნავს საკრედიტო რესურსების უზარმაზარ გადანაწილებას ღარიბი ქვეყნების საზიანოდ და მდიდარი ქვეყნების სასარგებლოდ და ამუხრუჭებს პირველთა განვითარებას. და ამ საკითხში მომწიფდა საწინააღმდეგო ღონისძიებათა შემუშავების აუცილებლობა.

აღნიშნულით როდი ამოიწურება გლობალიზაციის სარგებლობათა ასიმეტრიული განაწილების პრობლემა. მაგრამ მოტანილი მაგალითების საფუძველზეც კი შეიძლება წამოვავყენოთ წინადადებები საქმის თანამედროვე მდგომარეობის გამოსწორების და კოლექტიურ ღონისძიებათა მიღებისათვის, გლობალიზაციის ეფექტის უფრო სამართლიანი განაწილების თვალსაზრისით. საქმე ეხება განვითარებადი და გარდამავალი ეკონომიკის ქვეყნებისაგან დავალიანების ნაწილის ჩამოწერას და დაკრედიტების შეღავათიანი პირობების დაწესებას, სათბობ-სანედლეულო ჯგუფის ზოგიერთ საქონელზე სტაბილური ფასების უზრუნველყოფის მექანიზმებს, დანაკარგების კომპენსაციას, რაც დაკავშირებულია ტვინების გადენასთან, მიგრაციული პროცესების ერთობლივ რეგულირებასთან, კაპიტალთა გაქცევასა და გარეცხვასთან. ეს შეიძლება იმ ქვეყნებისა და რეგიონების განვითარების დაფინანსების არსებითი დამატებითი წყარო გახდეს, რომლებიც დღეს სოციალ-ეკონომიკური და ტექნიკური პროგრესის პერიფერიაზე იმყოფებიან.

გლობალიზაციის ფართოდ პროპაგანდირებულ უპირატესობებს თან ახლავს არასასურველი შედეგები. ქვეყნების ეკონომიკური ურთიერთდამოკიდებულების მაღალმა ხარისხმა, მსურვალე კაპიტალის გიგანტურმა არარეგულირებადმა გადადენებმა

გლობალური ეკონომიკა მოუხელთებელი გახდა. ფინანსურმა კრახმა სამხრეთ-აღმოსავლეთ აზიაში, ხოლო შემდეგ ბრაზილიურმა და არგენტინულმა კრიზისმა დაადასტურეს დამანგრეველი ჯაჭვური რეაქციის საფრთხის რეალობა. მსოფლიო თანამეგობრობის წინაშე დადგა საკითხი: როგორ შესუსტდეს ეროვნული მეურნეობები, რომლებიც გამომდინარეობს მათი მზარდი ურთიერთდამოკიდებულებიდან.

ამა თუ იმ ქვეყნის ეკონომიკური განვითარების დესტაბილიზაცია შეიძლება მრავალი გარემოებით იყოს გამოწვეული. მათ შორის არის, მაგალითად, მცდარი სახელმწიფო პოლიტიკა, საფინანსო და საბანკო სისტემის არაეფექტიანი კონტროლი. დესტაბილიზაციას ქმნის სახელმწიფოთა მიერ გადასახადების აკრეფის შემცირებადი უნარიანობა, რამდენადაც ამის გაკეთება მობილური კაპიტალისა და კვალიფიციური შრომის თვალსაზრისით გაცილებით უფრო რთულია, ვიდრე წინათ, ასევე კონიუნქტურის მკვეთრი გაუარესება მსოფლიო ბაზრებზე, პოლიტიკური კრიზისები, რომელთაც თან ახლავს კაპიტალის გაქცევა და ა.შ. მაგრამ დღეს არ შეიძლება არ შევაფასოთ სერიოზული საფრთხეები, რომლებიც გამომდინარეობენ მოკლევადიანი ფინანსური რესურსების გაუკონტროლებელი ტრანსსასაზღვრო ნაკადებისაგან.

თანამედროვე სავალუტო-საფინანსო სისტემის უმნიშვნელოვანესი თავისებურება კაპიტალის ინტერნაციონალიზაციის უმაღლეს ხარისხში მდგომარეობს ფულად-საფინანსო სისტემების ორგანიზაციის ეროვნულ-სახელმწიფოებრივი ფორმის შენარჩუნებით. ფინანსური ნაკადების თავისუფლებამ ინვესტორებისათვის უდავო სარგებლობებთან ერთად უიშვიათესი პრობლემებიც წარმოშვა, უწინარეს ყოვლისა, სავალუტო-საფინანსო კრიზისების განსაკუთრებული დესტრუქციული ნაირსახეობა.

ფინანსური სისტემის სტაბილურობის უზრუნველყოფაში ცალსახა როლს როდი თამაშობენ ფინანსური ინოვაციები. ამასთან, ინოვაციები საფინანსო სფეროში აშკარად უსწრებენ მათი რეგულირების ხერხების განვითარებას, რაც დაკავშირებულია ეროვნული და საერთაშორისო ფინანსური ბაზრების დესტაბილიზაციასთან.

კიდევ ერთი თემა, რომელიც შემოფოთებასა და კამათს იწვევს, და გლობალიზაციასთან არის დაკავშირებული, ესაა გამოძახილი ეროვნული სახელმწიფოების სუვერენიტეტისადმი. ეროვნული სახელმწიფოს ეკონომიკური ფუნქციების გააქტიურებისას, გლობალიზაციის პროცესი არ შეიძლება არ შეხვდეს საზოგადოებრივი ცხოვრების (მათ შორის ეკონომიკური) ორგანიზაციის მსოფლიოში სიღრმისეულად დამკვიდრებულ, ეროვნულ-სახელმწიფოებრივი ფორმისადმი ერთგულების წინააღმდეგობებს. XXI საუკუნე გახდება ორი მძლავრი ძალის, ეროვნული ბიუროკრატისა და საერთაშორისო ეკონომიკური გარემოს, ურთიერთბრძოლის საუკუნე მათ ინსტიტუტებთან - ტრანსეროვნულ კორპორაციებთან, საერთაშორისო ეკონომიკურ ორგანიზაციებთან, რომელთაც ეროვნული „ჩაწერა“ არ გააჩნიათ.

ეროვნულ ეკონომიკაზე კონტროლის მნიშვნელოვანი ნაწილის გადასვლა ტრანსეროვნულ კორპორაციებზე და საერთაშორისო ორგანიზაციებზე, რომელთაც არაიშვიათად სუვერენულ სახელმწიფოთა საპირისპირო ინტერესები გააჩნიათ, მტკივნეულ პრობლემად იქცევა. ხელფასზე ეკონომიის მცდელობით, ტრანსეროვნული კორპორაციები სამრეწველო წარმოებას გადაადგილებენ განვითარებად სახელმწიფოებში და ამით ართულებენ დასაქმების პრობლემას განვითარებულ ქვეყნებში და იწვევენ სამუშაო ადგილების დაკარგვასთან დაკავშირებულ პრობლემებს. ისინი ცდილობენ ჩამოაჭრან თავიანთ მომუშავეთა სოციალური და სამედიცინო დაზღვევა ან მთლიანად გადააკისრონ ისინი მათ, რითაც წინააღმდეგობას იწვევენ საზოგადოებაში.

განვითარებული ქვეყნებისათვის სხვა პრობლემაც წარმოიშობა - სამუშაო ძალის და ემიგრანტების მასობრივი მოდენა მსოფლიოს დარბი, პოლიტიკური და ეკონომიკური არეულობის მქონე ქვეყნებიდან. ბევრი რამ იმაზე მიუთითებს, რომ საერთაშორისო შრომითი და სხვა სახის მიგრაცია უახლოეს ათწლეულებში მტკიცედ დაიკავებს ადგილს საერთაშორისო, რეგიონულ და გლობალურ ორგანიზაციათა დღის წესრიგში, როგორც ერთ-ერთი უმწვავესი პრობლემა. არსებობს რეალური საფრთხე, რომ „რკინის ფარდის“ ნაცვლად, რომელიც წარსულში ყოფდა დასავლეთს და აღმოსავლეთს, გაჩნდება ახალი ფარად ჩრდილოეთსა და სამხრეთს შორის, რომელიც შეაფერხებს ადამიანების გადასახლებას. მეორე მხრივ, ეს გახდება არსებითი პრობლემა ადამიანის უფლებათა სფეროში, რამდენადაც ადამიანთა მიერ გადაადგილების და ემიგრირების უფლება მიიღება როგორც ადამიანის უნივერსალური უფლება.

გლობალიზაციის უპირატესობებს და იმავდროულად დანახარჯებს მიეკუთვნება საერთაშორისო კონკურენციის მკვეთრი გამწვაება. ეს განვითარებისა და განმტკიცების საშუალებას არ აძლევს ეროვნულ მრეწველობას განვითარებად ქვეყნებში, მაგრამ განვითარებასაც შეეხება სოციალური კლიმატის გაუარესებით საწარმოთა შიგნით და მათ გარეთ უმუშევრობის გამოწვევით. საერთაშორისო სავალუტო ფონდის და მსოფლიო სავაჭრო ორგანიზაციის მიერ რეკომენდებული ლიბერალიზაციისა და სტრუქტურული ადაპტაციის პროგრამები ეროვნული განვითარების სოციალურ ორიენტაციას მნიშვნელოვანწილად უქვემდებარებენ საგარეო ეკონომიკურ ძალებს. ეს ყველგან შეინიშნება, და განსაკუთრებით, განვითარებად და გარდამავალი ეკონომიკის მქონე ქვეყნებში.

ჯორჯ სოროსი თავის წიგნში „მსოფლიო კაპიტალიზმის კრიზისი“ წერს, რომ კაპიტალიზმს გლობალიზაციის სტადიაზე მისი წინა ეტაპებისაგან განასხვავებს დაუოკებელი სწრაფვა წარმატებისაკენ, მოგების მოტივაციის გაძლიერება და მისი შედწევა იმ სფეროებში, სადაც ადრე ჭარბობდა სხვა, კულტურული, პროფესიული და ზნეობრივი ფასეულობები. „გადაჭარბებული არ იქნება თუ ვიტყვი – შენიშნავს იგი – რომ ფული დღეს უფრო მეტად მართავს ადამიანთა ცხოვრებას, ვიდრე წინათ, ოდესმე“² /2/.

თუკი მხოლოდ საბაზრო ძალებს გადავცემთ შემოსავლების გლობალურ განაწილებას, მაშინ ისევ აღდგება და გაძლიერდება კიდევ, უთანაბრობა საერთაშორისო მასშტაბით. გლობალურ ეკონომიკურ სისტემას, რომლის ცენტრშიც მხოლოდ ბაზარი იმყოფება, ხოლო სხვა მარეგულირებელი მექანიზმები არ არსებობენ, არ შეუძლია უზრუნველყოს მსოფლიო ჰარმონია. ამ მოსაზრებამდე მიდის მრავალი სადად მოაზროვნე ადამიანი ამ პლანეტაზე.

ეკონომიკური გლობალიზაციის სიკეთეთა განაწილების ცალმხრივობა, მისი ღირსებების არამოზომილი პროპაგანდა და საფრთხეების იგნორირება, რომელიც სულ უფრო ცხადი ხდება, უკანასკნელ წლებში მათ მასობრივ, ანტიგლობალურ გამოსვლებში გამოიხატა, ვინც საკუთარ თავზე გამოსცადა მისი ნეგატიური შედეგები. ანტიგლობალისტების პირველი საერთაშორისო ფორუმისადმი მიძღვნილ დემონსტრაციებს, როგორც იყო მაგალითად სიეტლსა და გენუაში, თან ახლდა ექსცესები და შეჯახებები პოლიციასთან, რამაც მთავრობათა გაკიცხვა გამოიწვია და მოვლენათა ნამდვილი საფუძვლის დანახვა შეუძლებელი გახდა. შემდგომში საპროტესტო მოძრაობა უფრო იზრდებოდა მემარცხენე პარტიებისა და ორგანიზაციების მხარდაჭერით და იმავდროულად უფრო ცივილიზებულ კალაპოტში გადასვლით. ამ თვალსაზრისით ერთობ ნიშანდობლივია

² Сорос Джордж, Кризис мирового капитализма, Москва, 1999, стр.127.

პირველი და მეორე მსოფლიო სოციალური ფორუმები, რომლებიც 2001 და 2002 წლებში შედგა ბრაზილიის ქალაქ პორტუალეგრიში, დავოსის მსოფლიო ეკონომიკური ფორუმის საპირისპიროდ, რომელმაც მსოფლიო პოლიტიკური და ეკონომიკური ისტებლიშმენტი შეკრიბა.

მეორე ბრაზილიური ფორუმი, რომელმაც 50 ათასზე მეტი დელეგატი შეკრიბა, მათ შორის მრავალი ცნობილი პოლიტიკური მოღვაწეები რიგი ქვეყნებიდან, ჩატარდა დევიზით „შესაძლოა სხვა სამყარო“. მან უჩვენა, რომ ანტიგლობალიზტური მოძრაობა მყვირალებისა და დებოშიორების საკრებულო როდია, არამედ იგი სოლიდური საზოგადოებრივი ძალაა, რომელიც მოუწოდებს უარის თქმას გლობალიზაციაზე „ამერიკულად“, და შესაძლებლად მიიხნევს მისთვის ადამიანური სახის მიცემას. ჯერჯერობით ნამდვილი დიალოგი არ არსებობს იმათსა, ვინც დარწმუნებულია გლობალიზაციის საბაზრო ძალებზე დამყარებული ლიბერალური მოდელის უპირატესობაში და იმათ შორის, ვინც გამოდის კონტროლირებადი (მოთოკილი) გლობალიზაციის მომხრედ.

არც ერთ და არც მეორე მხარეს ჯერჯერობით არ გააჩნია კონსტრუქციული იდეები ამ მდგომარეობის გამოსასწორებლად. მაგრამ საკითხი მოსალოდნელი ცვლილებების შესახებ უკვე მწიფდება საერთაშორისო საზოგადოებაში. თუმცა, კონსტრუქციული გადაწყვეტილებები ჯერჯერობით არ არსებობს, მაგრამ დებატები ფორუმზე თემაზე „საერთაშორისო ორგანიზაციები და მსოფლიო ძალაუფლების არქიტექტურა“ უკვე არაერთხელ წარმოებდა.

ის რამაც დღეს „ანტიგლობალიზმის“ სახელწოდება მიიღო, სინამდვილეში სრულებით არ წარმოადგენს მსოფლიო განვითარების ობიექტური პროცესის უარყოფას, არამედ იგი არის პროტესტი მისი თანამედროვე ფორმების წინააღმდეგ, რომლებიც ჩამოყალიბდა წამყვანი ინდუსტრიული სამფლობელოების, უწინარეს ყოვლისა აშშ-ს, ინტერესების წინააღმდეგ და რომელიც სათანადოდ არ ითვალისწინებს დანარჩენი მსოფლიოს პრობლემებსა და სიძნელებებს. საერთაშორისო ეკონომიკური წესრიგის გარდაქმნა, რომელიც მსოფლიო პოლიტიკის კარებზე აკაკუნებდა უკვე 70-იან წლებში, ისევ დღის წესრიგში დგება დღეს.

გამოყენებული ლიტერატურა:

1. Мировая экономика и международные отношения. 2001, Т2, стр. 51.
2. Вебер А., Что стоит за так называемым антиглобализмом? Мировая экономика и международные отношения, 2001, Т12, стр. 50-56.
3. Сорос Джордж., Кризис мирового капитализма, Москва, 1999, стр. 127.
4. Стиглиц Дж., Многообразные инструменты, цели: движение поствашингтонскому консенсусу. Вопросы экономики, №4,5.
5. Ушкалов И., Малаха И., Утечка умов, масштабы, причины, последствия. М. 1999, 86-87.
6. Maddison A., Monitoring the world economy, OECD, Paris, 1965.

Economic globalization and modernism

Tatia Ghurtskaia

Associate Professor

Abstract

In the end of XIX and especially in the XX century social life of the majority countries of the world begins to get as much global as possible. Brainpower and managerial class became as much cosmopolitan as possible, but, strata of society felt influence of the world civilization.

Without international context it's difficult to understand the development of individual countries. Strengthening relationships between world countries and people, in spite of difference in the level of development in cultural, religious and historical traditions, came to a stage denoted as the term „Globalization“. In modern period this term becomes fashionable political slogan, which is often used by government statesmen and writers of political essays. But for many countries globalization takes as strict order, as a threat to their national interests and identity.



George Natroshvili

Doctorate Student, Assistant professor

Effect of Openness on Inflation

I. Introduction

Inflation is one of the central issues for the policy makers as it creates uncertainty in the economy that may negatively affect economic growth. In global economy trade increases between countries and states and becomes much more dependent on each other. In these circumstances natural question arises: Does openness and liberal trading have an impact on inflation volatility? The purpose of this paper is to examine the link between openness and inflation.

The relationship between openness and inflation has been a subject of theoretical and empirical studies. According to the theoretical models expansion monetary policy (that is the main source of high inflation) causes the real exchange rate to depreciate in open economy. The expectation of exchange rate depreciation decreases the incentives to undertake expansionary monetary policy and inflation rate reduces. Conversely, decreased openness reduces the harm of the exchange rate depreciation caused by expansion monetary policy and raises inflation rate¹. Thus, the theory leads to the following prediction: less open economy countries have high incentives to expend, that encourages high inflation rate.

David Romer analyzed and tested this theoretical approach in his paper “Openness and Inflation: Theory and Evidence” in 1993². Romer’s empirical research proved that, over a large sample of countries and over a broad time frame, there is a robust negative relationship between country’s openness to trade and its long run inflation rate. Romer used Barro and Gordon’s model³ and indicated that open countries’ government has no incentive to increase inflation, because of the expectation of exchange rates depreciation.

This paper uses the data from Romer’s (1993) research. The cross sections of countries data comprise a total 114 states for the 1973-1990 periods. The only difference between this paper’s and Romer’s papers data is OECD membership countries’ dummy variables, because some of the countries joined this organization after 1993⁴.

The rest of the paper includes four sections and an appendix. Section II presents literature review on the relationship between openness and inflation. It also describes the data and provides variable definitions. The model is formulated in section III with discussion about the estimation methods. Section IV investigates the empirical results. Section V gives the summary and conclusion of the paper.

¹ Rogoff, K., “The Optimal Degree of Commitment to an Intermediate Monetary target”, Quarterly Journal of Economics, C (November 1985a), 1169-1190.

² Romer, D., “Openness and Inflation: Theory and Evidence”, Quarterly Journal of Economics, Issue 4 (November 1993), 869-903.

³ Barro, Robert J., and David B. Gordon, “Riles, Discretion and Reputation in a Model of Monetary Policy”, Journal of Monetary Economics, XII (July 1983b), 101-121.

⁴ The countries joined to OECD after 1993: Israel – September 7, 2010; Mexico – May 18, 1994; Chile – May7, 2010.

II. Background and Data

Number of researchers worked on openness and inflation during last fifty years. Most of them find out negative relationship between these variables. Some authors argue that there is positive relationship between openness and inflation. Main differences between the researchers' conclusions are the fact that they use different indicators for trade openness and different methods to analyze the effect of openness on inflation.

In early empirical literature Triffin and Grudel (1962) tested economic performance of European countries and found out that more open economies tended to experience lower inflation. In his research Iyoha (1973) used 33 less developed countries' data. He analyzed yearly and five years average data from 1960-61 to 1964-65. He found out negative relationship between openness and inflation using method of ordinary least squares.

Romer (1993) used cross-section data based on 114 countries over the period of 1973-1990 and found that less open countries have more incentive to generate surprise inflation and therefore greater openness for open countries is associated with lower inflation. Romer found a negative trade openness and inflation relationship in most countries, except for countries with more developed economies. Lane's (1997) and Campillo's (1997) study showed that inflation may be lower for countries with more developed economies. Kim and Beladi (2005) suggested that there exists a negative trade openness and inflation relationship in developing countries and positive trade openness and inflation relationship in developed countries.

Terra (1998), argued that during the 1980s debt crisis period, the negative trade openness and inflation relationship was characterized to the outcome of a severely indebted country and no significant trade openness and inflation relationship was found for countries with developed or non-developed economies not severely indebted.

Many researchers used panel data technique and investigated the trade openness and inflation relationship. Sachsida (2003) and Al-Nasser (2009) obtained a negative relationship for 152 countries over the period 1950-1992. Gruben and McLeon (2004) also find a negative effect of trade openness on inflation for countries in 1971-2000 except the severely indebted countries in non-debt crisis period. Their result is robust to controlling for exchange rate regime. However, Alfaro (2005) obtained a positive relationship between trade openness and inflation for 130 countries over the period 1973-1998. Alfaro argued that the negative relationship may come from the negative influence of fixed exchange rate regime on inflation.

This paper follows Romer's research using cross-sectional regression analysis in order to test the prediction of the theory that describes relationship between openness and inflation. It also uses instrumental variables. The data is taken after Bretton Woods system because this fixed exchange rate regime restricted the independent of countries' monetary policy. Flexible exchange rate system gives us opportunity to test the theory better. The regression is run for the period 1973 to 1990. The sample includes 114 countries' data⁵.

Inflation is the dependant variable. As in Romer (1993) it is measured as the annual change in the logarithm of the GDP or DNP deflator. Several countries had extremely high inflation rate during 1973-1990. Thus the logarithm of the average inflation percent is used in order to reduce the importance of the countries with extreme inflation rates. For countries for which GDP or GNP are unavailable the paper uses CPI.

⁵ The national accounts data are taken from the International Financial Statistics of the International Monetary Fund.

Openness is the independent variable. It is measured as the average share of imports in GDP or GNP over the years beginning in 1973. For the countries for which the standard IFS series is unavailable the paper uses alternative series constructed by the IMF (1988).

Like Romer's research this paper considers three types of control variables in order to investigate the robustness of main result under the some simple changes:

1. Real income per capital. This data are for 1980 and shows the general measure of development. Real income per capital is used in logarithm form in regressions.

2. Data dummy variables. Data dummies include two kinds of variables: inflation computed using CPI and import share data from IMF. As Romer states, "These capture any differences in the average levels of the alternative measures".

3. Regional dummy variables. Regional countries are divided in three categories: South American, Central American and African countries. It also includes: dummies for OESD membership and major oil producers. These variables also may capture factors influenced average inflation.

Finally, the paper uses IV estimator where country's land area in logarithm form plays the role of instrument (The reasons of using IV estimation is discussed in section III).

Descriptive and summery statistics of all variables is shown in Appendix 1.

III. Econometric Models and Estimation Methods

The paper uses two kinds of approaches in order to investigate the relationship between inflation and openness. The first method is OLS model and the second is instrumental variables approach.

In OLS model is used four types of regressions. First regression links rate of inflation and degree of openness. We estimate the following model:

$$\log(\text{inflation}) = \beta_0 + \beta_1 \text{openness} + \text{other factors}$$

Where $\log(\text{inflation})$ is the natural logarithm of the implicit GDP or GNP deflator and openness is the average share of imports in GDP or GNP.

In second regression we add real income per capital and estimation model is the following:

$\log(\text{inf}) = \beta_0 + \beta_1 \text{openness} + \beta_2 \log(\text{pcinic}) + \text{other factors}$ $\log(\text{pcinc})$ depicts natural logarithm of real income per capital. In third and forth regressions data and regional dummy variables are added on regression.

The basic regression is re-estimated by instrumental variables because openness might be endogenous. Openness that is measured as an average share of imports in GDP depends on many variables. Some of them should be included in OLS regression error term. It means that openness and error term have correlated and we get biased and inconsistent β_1 .

To see the openness endogenous, let's consider the following scenario. Openness highly depends on protectionist policy. On the other hand protectionism might cause output fall. To stimulate output government should increases its costs that lead budget deficits. Budget deficit might be a stimulus for extension monetary policy that causes inflation. Thus, negative relationship between inflation and openness might be emerged through this scenario than through the impact on incentives that reduce expansionary policy. In this example is shown that openness is correlated with one of the member of error term protectionism policy. Openness becomes endogenous explanatory variable.

Country's land is used as an instrumental variable for openness. This variable satisfies two requirements for an instrumental variable: 1) it is not determined by country's trade policy. Thus it is not

correlated with protectionism; 2) Land area is correlated with openness (this relationship is shown and proved in section IV).

IV. Results

As noted above, theoretical approach states that inflation should be lower in economies that are more open to trade. Using Romer's (1993) data, Figure 1 is plotted to show the relationship between inflation⁶ and openness from 1973 to 1990. The figure illustrates negative correlation between inflation and openness.

Figure 1 - Openness and Inflation

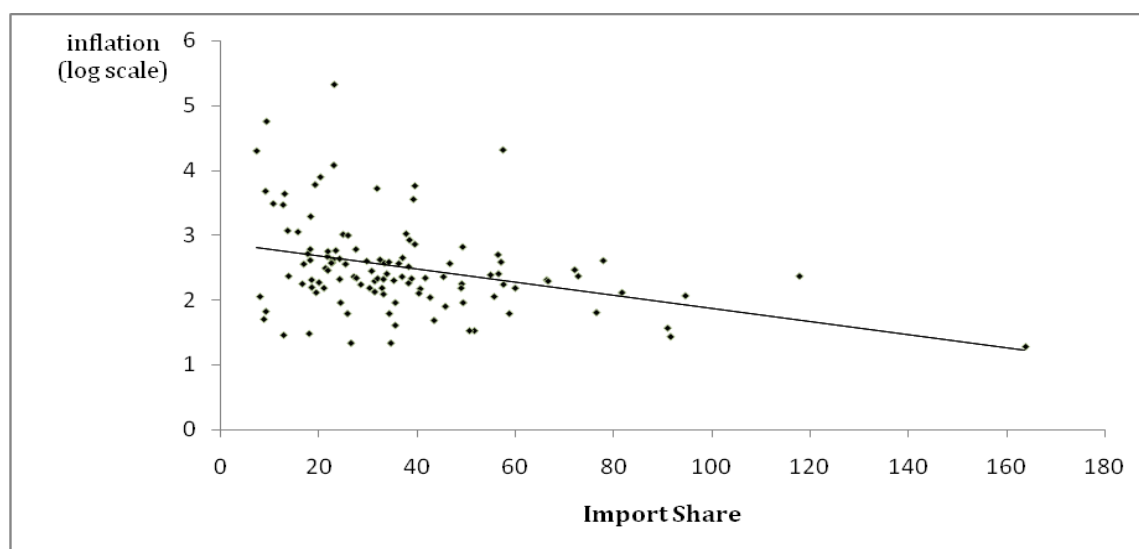

Table 1 presents the results of OLS regressions. The first column in the table describes Figure 1 in regression form. The sign of the coefficient of openness is negative. It means that the countries with higher openness have lower inflation rate as was predicted by the theory.

Table 1

OLS Results - Dependent Variable: Inflation (in logarithm)

VARIABLES	(1)	(2)	(3)	(4)
Openness	-0.0101*** (0.003)	-0.0096*** (0.003)	-0.0099*** (0.003)	-0.0071*** (0.003)
Log real income per capital		-0.0647 (0.056)	-0.0578 (0.060)	-0.0923 (0.097)
Data dummies included?	No	No	Yes	Yes
Oil and OECD dummies included?	No	No	No	Yes
Africa				0.2207 (0.195)
Central America				0.3545* (0.212)
South America				1.3223***

⁶ Inflation is measured in natural logarithm

				(0.219)
Constant	2.8750***	3.3542***	3.3037***	3.1696***
	(0.117)	(0.430)	(0.464)	(0.712)
Observations	114	114	114	114
R-squared	0.114	0.124	0.128	0.370

Standard errors in parentheses

*** p<0.01, ** p<0.05, * p<0.1

The regression result stated in column 1 (table 1) shows that estimated impact of openness on inflation is pretty large. Table 2 shows this impact. When import share increases from 0% to 140%⁷ inflation decreases from 17.73% to 4.33%. The t statistics of openness is -3.79 and it is statistically significant.

Table 2

Estimated Impact of Openness on Inflation

Openness	0%	20%	40%	60%	80%	100%	120%	140%
Inflation	17.73%	14.49%	11.85%	9.69%	7.93%	6.48%	5.30%	4.33%

In remaining columns of table 1 control variables are used in order to investigate the robustness of main result under some simple changes in specification. The remarkable characteristic of the regressions is that the signs of the coefficient of openness are negative and statistically significant in all cases.

In column 2 log real income per capital is added to the regression. According to this regression, countries with high real income have lower inflation rate. The coefficient of openness is changed from -0.0101 to -0.0096. It means that when we take into account country’s real income per capital, one percentage change in import share to GDP changes inflation by 0.9%. The t statistics of the openness along with income is -3.59 and it is still statistically significant.

Column 3 shows regression results adding data dummy variables along with openness and income per capital. Data dummies include two kinds of variables: inflation computed using CPI and import share data from IMF. This change has trivial effect on main results.

In column 4 regional dummy variables are added. These variables include: dummies for OESD membership, major oil producers, and South American, Central American, and African countries. After adding these variables the coefficient of openness decreases by -0.0071. The P-value of openness is 0.008 that proves that it’s still statistically significant. The coefficients of regional dummies confirm that there are differences in inflation rates across regions. Analyzing these coefficients we can conclude that the highest inflation rates are in South American countries compare to other regions.

As section III states, land area in logarithm form is used as an instrumental variable for openness. Land area satisfies two requirements of instrumental variables: it’s uncorrelated with the factors that determine inflation and it is correlated with openness. The relationship between openness and the size of the country is reported in table 3. The t statistic on land area is -9.53, which proves that openness and land area have a statistically significant negative correlation. The size of the country explains about 45% of the variation in openness.

Table 3

⁷ As graph shows two countries have import share more than 100%

OLS Results - Dependent Variable: Openness

VARIABLES	1
lland	-7.6182*** (0.799)
Constant	121.8385*** (9.044)
Observations	114
R-squared	0.448

Standard errors in parentheses

*** p<0.01, ** p<0.05, * p<0.1

Table 4 shows the instrumental variables estimates using land area in logarithm as an IV for openness.

Table 4 - IV Estimates. Dependant Variable: Inflation (in logarithm)**Instrumental Variable for Openness: Land Are (in logarithm)**

VARIABLES	(1)	(2)	(3)	(4)
Openness	-0.0132*** (0.004)	-0.0125*** (0.004)	-0.0134*** (0.004)	-0.0082* (0.004)
Log real income per capital		-0.0564 (0.057)	-0.0418 (0.062)	-0.0777 (0.105)
Data dummies included?	No	No	Yes	Yes
Oil and OECD dummies included?	No	No	No	Yes
Africa				0.2229 (0.196)
Central America				0.3444 (0.214)
South America				1.2989*** (0.229)
Constant	2.9898*** (0.161)	3.3959*** (0.435)	3.2979*** (0.467)	3.1080*** (0.734)
Observations	114	114	114	114
R-squared	0.103	0.115	0.115	0.369

Standard errors in parentheses

*** p<0.01, ** p<0.05, * p<0.1

Using instrumental variables, the coefficients of openness is increased which means that the impact of openness on inflation is higher in IV model than OLS approach. For comparison, the OLS estimate of openness alone is -0.0101 while IV estimate is -0.0132 much higher than OLS estimate. IV estimates are highly significant in all cases. IV estimates investigation gives us an opportunity to make the following conclusion: the fact that the openness might be endogenous is not the source of negative relationship between openness and inflation.

V. Conclusion

The empirical result of this paper shows the negative relationship between the inflation and openness. The openness variable was found to be significantly affecting the inflationary process. The empirical analysis also shows that the relationship between openness and inflation is quantitatively large and robust, even using control variables.

The work examines the inverse relationship between openness and inflation based on endogenous openness. The results prove that the possible endogeneity of the openness is not the source of the negative association between openness and inflation.

Thus the final conclusion of the paper can be formulated as follows: open economies had less variable inflation than closed economies.

References:

1. Alfaro, L., "Inflation, openness, and exchange-rate regimes: the quest for short-term Commitment", *Journal of Development Economics*, (2005), 77, 229-249.
2. Al-Nasser, O. M., Sachida, A., Mario Jorge Cardoso de Mendonça, "The openness inflation puzzle: Panel data evidence" *International Research Journal of Finance and Economics*, (2009), 28, 169-181.
3. Barro, Robert J., and David B. Gordon, "Riles, Discretion and Reputation in a Model of Monetary Policy", *Journal of Monetary Economics*, XII (July 1983b), 101-121.
4. Batra, R., "Are tariffs inflationary?", *Review of International Economics*, (October 2001) 373-382.
5. Bleaney, M., "The disappearing openness-inflation relationship: a cross-country analysis of inflation rates", *IMF Working*, 1999 Paper No. 1999 (161), Washington DC.
6. Campillo, M. and Miron, J.A., "Why does inflation differ across countries", *University of Chicago Press*, (1997), 335-357.
7. Gruben, C. W., Mcleod, D., "The openness-inflation puzzle revisited", *Applied Economics Letters*, (November 2004), 465-468.
8. Iyoha, Milton A., "Inflation and Openness in Less Developed Economies: A Cross Country Analysis," *Economic Development and Cultural Change*, (October 1973), 22(1), 31-38.
9. Kim, M., Beladi, H., "Is free trade deflationary", *Economic Letters*, (2005), 343-349.
10. Lane, Philip, R., "Inflation in Open Economies" *Journal of International Economics*, (1997), 42, p 327-347.
11. Mark A. Wynne, Erasmus K. Kersting, "Openness and Inflation", *Staff Papers – Federal reserve Bank of Dallas*, No. 2 (April 2007).
12. Philip L., "Inflation in Open Economies," *Journal of International Economics*, (May 1997), 327-347.
13. Rogoff, K., "The Optimal Degree of Commitment to an Intermediate Monetary target", *Quarterly Journal of Economics*, C (November 1985a), 1169-1190.
14. Romer, D., "Openness and Inflation: Theory and Evidence", *Quarterly Journal of Economics*, Issue 4 (November 1993), 869-903.

15. Sachsida, A., Carneiro, F. G., Loureiro, P., “Does greater trade openness reduce inflation? Further evidence using panel data techniques”, *Economics Letters*, (2003) 81, 315-319
16. Terra, Cristina T., ”Openness and Inflation: A New Assessment” *Quarterly Journal of Economics*, (May 1998), 641-52.
17. Triffin, R. and Grudel, H., “The Adjustment Mechanism to Differential Rates of Monetary Expansion among the Countries of the European Economic Community”, *Review of Economics and Statistics*, (November 1962), November, 486-91
18. William C., McLeod D., “The Openness–Inflation Puzzle Revisited,” *Applied Economics Letters*, (November 2004), 465–468.
19. Wooldridge, Jeffery M., “Introductory Econometrics – A Modern Approach” South-Western, (2006), Third Edition George Natroshvili

Effect of Openness on Inflation

George Natroshvili

Doctorate Student, Assistant professor

Abstract

Inflation is one of the central issues for the policy makers as it creates uncertainty in the economy that may negatively affect economic growth. In global economy trade increases between countries and states and becomes much more dependent on each other. In these circumstances natural question arises: Does openness and liberal trading have an impact on inflation volatility? The purpose of this paper is to examine the link between openness and inflation.

The relationship between openness and inflation has been a subject of theoretical and empirical studies. According to the theoretical models expansion monetary policy (that is the main source of high inflation) causes the real exchange rate to depreciate in open economy. The expectation of exchange rate depreciation decreases the incentives to undertake expansionary monetary policy and inflation rate reduces. Conversely, decreased openness reduces the harm of the exchange rate depreciation caused by expansion monetary policy and raises inflation rate. Thus the theory leads to the following prediction: less open economy countries have high incentives to expend that encourages high inflation rate.

David Romer analyzed and tested this theoretical approach in his paper “Openness and Inflation: Theory and Evidence” in 1993. Romer’s empirical research proved that, over a large sample of countries and over a broad time frame, there is a robust negative relationship between country’s openness to trade and its long run inflation rate. Romer used Barro and Gordon’s model and indicated that open countries’ government has no incentive to increase inflation, because of the expectation of exchange rates depreciation.

This paper uses the data from Romer’s (1993) research. The cross sections of countries’ data comprise a total 114 states for the 1973-1990 periods. The only difference between this paper’s and Romer’s papers data is OECD membership countries’ dummy variables, because some of the countries joined this organization after 1993.



Kakha Shengelia

PhD, Full Professor

For current relations between Georgia and Iran

Georgia and Iran have had relations for thousands of years.

Starting from the Achaemenid Era - II-I centuries B. C. – through the XIX century, Iran played a vital role in distributing geopolitical forces in the south Caucasus. Georgia has often been in the sharp focus of political interests of the mighty Persian Empire. There have been numerous wars resulting into devastation of the country and deportation of Georgian people.

The relations between the two countries have not always been friendly but have been significant indeed. Iran and Georgia are old friends, their societies, cultures and destinies have long been entwined. Iv. Javakhishvili noted: “whereas Georgia was waging political wars against different Muslim kingdoms as well as against Iran, poetry and culture spiritually united the Georgians and the Persians and inspired love between the two nations instead of animosity and hostility” /3, 306/. The love laid foundation of further relations between Iran and Georgia, which after the disintegration of the Soviet Union and recent geopolitical changes reached a new stage. Historical and cultural links, geo-politics and economic prospects don't let the interest of the two countries towards each other wane.

Since Georgia's independence from the Soviet Union in the 1990s, the relations between the two nations assumed practical and mutually beneficial character evidenced by the high level visits of the heads of the two countries; a very significant fact was a visit of the Catholicos-Patriarch of Georgia, His Holiness and Beatitude Ilia II to Iran.

The change of government in November 2003 led to significant alterations in the internal and external policies of the country. Georgia gradually resumed its historic, economic and geo-political links not only with the western world but also with Central Asia. Georgia particularly emphasized those aspects that are beneficial for the sovereignty of the country, those which enhance its place on the international political arena and encourage development of its economy.

New accents appeared in the Georgian foreign policy – on the one hand, it started to solidify its existing ties with neighboring countries; on the other hand, Iran began to re-emerge as a serious geopolitical contender in the Caucasus along with the United States of America, Russia and Turkey.

The resumption of the ties between Iran and Georgia, who is a loyal ally of the US, caused a significant surprise of political scientists, experts and researchers of diplomacy. Today everybody is aware of tense relations that Tehran and Washington have due to both nuclear project of Iran and the latter's obvious anti-American politics. However, in June, 2007 participants of roundtable discussion, held in Tbilisi on Georgian-Iranian relations, declared that Georgia's strategic partnership with the United States of America is not a 'tragedy' for Iran as it does not strain the bilateral relations between the two countries (Iran and Georgia) /9/.

Given today's political system of Iran and its foreign political tendencies it is obvious that both countries pursue mostly pragmatic interests in relations with each other. Recently Georgia and Iran have

started increasing their cooperation in economic affairs. There is a great potential in boosting bilateral cooperation in energy sectors, security and transit /8/. After the Russian-Georgian war of 2008, Tbilisi sees Tehran as a reserve source of energy supplies for Georgia. However, the prospect should not be restricted to gas import only; the contacts should be long-term, investments should be made and certain projects implemented. Georgia has always needed a reliable partner for ensuring its power security. Georgian hydro power, agriculture and farming are of special interests for Iran; in addition, Georgian market is very attractive to Iran. The statistics of 2010 indicate that the trade significantly enhanced between the two countries and imports of Iranian goods increased.

The tourist figures in 2010 are at record high. During the last 10 years the maximum number of tourists from Iran to Georgia was 10, 000 and it was only in 2008. However, in the first nine months of 2010 18, 000 Iranian tourists visited Georgia; more than half of which visited Adjara. The trend was contributed by the direct flights between Tehran and Batumi.

On the initial stage of boosting cooperation between the two countries, Iran said it hoped Georgia would never become a US platform against Iran and added that in the case of anti-Iranian campaign of the United States, Georgian territory would not be used in military operations against Iran /9/. On the contrary, Georgia may serve as an intermediary in American-Iranian relations. Thus, international political situation – different roles played by Iran and Georgia and their policies – has not impeded friendly relations between the two countries. However, we think, Georgia will remain loyal to the principles of the international community regarding Iran’s nuclear projects. In addition, we do believe Ahmadinejad meant what he said in his speech at the United Nations: “The Islamic Republic of Iran is only working on nuclear power to generate nuclear energy” /6,6/

It is also worth noting that recent rapprochement between Georgia and Iran has two aspects– local and global. From the political, economic, scientific and cultural point of view the local aspect is a positive phenomenon; as regards the global aspect currently Iran is in the sharp focus of the world. By normalizing relations with Iran, the United States will attempt to restrict Russian interests in the Caucasus, the more so since Iran is deemed as an influential and consistent actor in the south Caucasus. Therefore, it is more important for Georgia to have amicable relations with Iran. As Hamlet Chipashvili noted in his article published in the “Sakartvelos Respublica”: “Iran’s becoming major regional player in Georgia is justified from the political point of view. A new actor – Iran - is added to the list of the players – the US, Russia and Turkey - in the Caucasus. Entering of a new actor will increase competition and responsibility among the existing actors; it will change the rules of the game, and if there is to be a winner from the emerging situation it is likely to be Georgia” /7,5/.

The positive dynamics of cooperation between the two countries in various fields including economic, scientific and cultural spheres was culminated by an official visit of the Minister of Foreign Affairs of Iran Manouchehr Mottaki on November 7-8, 2010; During the visit an agreement on visa-free travel between the countries from 2011 was signed; The Consulate General of the Islamic Republic of Iran in Batumi, closed for 83 years, was re-opened; negotiations were held between representatives of public and private sectors of the two countries; plans were drawn for the development of tourism, banking, energy and other sectors; direct flights from Tbilisi and Batumi to Tehran were resumed in a bid to expand economic ties.

However, all the steps were preceded by signing of a memorandum of understanding between the Georgian and Iranian Foreign Ministries “on cooperation in the media sphere.”

We hope both countries realize the meaning and importance of such cooperation; Currently Iran supports Georgia’s sovereignty; the fact was manifested in the speech of the Minister of Foreign Affairs of Iran Manouchehr Mottaki, who underlined Iran’s support for Georgia’s sovereignty and territorial integrity by saying: “territorial integrity is essential in the relations of the two countries; the conflicts in the region will be resolved peacefully” /10/.

You must certainly agree that it is of vital importance for Georgia to have amicable relations with a strategic partner of Russia, who after Russian-Georgia war of 2008, expressed special interest in Georgian-Abkhazian and Georgian-Ossetian conflict. When Russia recognized independence of the breakaway regions of Georgia, Russian experts sounded a strong note of optimism; they were convinced Iran would not delay recognizing the independence of these breakaway regions (Abkhazia and Southern Ossetia). The expectation was based on the speech of the President of Iran made at the United Nations Conference, where he stated that the people of Abkhazia and southern Ossetia fell a prey to instigations of the NATO and some western countries /10/. However, the support to Russia was in name only. Ambassador Extraordinary and Plenipotentiary of the Islamic Republic of Iran to Russia - Mahmoud Reza Sajjadi – declared “in the near future Tehran will not recognize independence of the breakaway regions of Georgia” /10/.

Admittedly, Iran started paying more attention to Georgia when dealing with Russia. Politics is an art of opportunities and foreign policy is even more than that. Foreign policy is of paramount importance for the country threatened by a strong neighbor, whose partners and allies cannot offer any special defense mechanisms from the threat. We should agree with Davit Darchiashvili in saying that all the strategic partners of Georgia or any international or regional organizations having special importance for us will understand correctly the position and interests of Georgia in Iran-Georgian rapprochement /5/. Georgia will prove its consistency and reliability for the west in economic, safety and integration issues. The rapprochement with Iran by no means is the alteration of the internal or external policy of Georgia; the opposite is the case; cooperation with Tehran is an additional means of defending the sovereignty of Georgia. Transparent relations between Tbilisi and Tehran are an asset for the United States of America and the Western World; such amicable relations will only facilitate peace in the South Caucasus and the Near East.

When speaking about Georgian-Iranian relations it is impossible to forget about Fereydan, which is one of the main components of the modern politics of Tbilisi towards Tehran. Known as "small Georgia" in Iran – Fereydan - we can say, is a concentration of Georgian-Iranian cultural connections. Generally, factor of Fereydan is very interesting and today its importance is growing more and more. Fereydan also has a significant emotional importance, therefore it would not be exaggeration if we say that this issue is one of the dominating and acute in Georgian-Iranian relations.

At the end I would like to mention that Caucasus University is actively involved in implementation of certain educational projects between Iran and Georgia. A few months ago the Dean of the Caucasus School of Business visited Iran and met with the representatives of Aknun Institute and Engelab Technical University to discuss a number of issues, including starting a joint MBA program.

In the near future we expect to start:

- Dual Degree Program with Guilan University which is in halt for the moment due to political situation in Iran;
- Short Term courses and seminars with Iranian educational organizations (in Cooperation with Enqilab Technical University and AKNOON company);
- Study Tours for Iranian Managers and professionals to Georgia;
- Dual Degree Programs in Iran in collaboration with Iranian professional educational companies like people whom we met in Tehran;
- Attracting Iranian Students to Georgia.

References:

1. G. Sanikidze; Shia Islam and the nation in Iran, Tbilisi, 2005;
2. Iv. Javakhishvili; The history of Georgian nation; II, Tbilisi, 1965
3. Georgian Diplomacy, year-book, II Tbilisi, 1995
4. D. Darchiashvili, Why Iran? “Liberal” November 18, 2010
5. J. Giunashvili, Yarning for amicable relations with neighbors, “The Sakartvelos Respublika”, #235, December 12, 2010
6. H. Chipashvili, “Passions caused by the treaty signed with Iran” “The Sakartvelos Respublika”, #215, November 18, 2010
7. S. Kiladze, Georgia-Iran: There are more questions than answers - www.expertclub.ge
8. Experts call Georgian-Iranian relations promising - www.civil.ge
9. www.mfa.gov.ge
10. www.foreignpress.ge

For current relations between Georgia and Iran*Kakha Shengelia,**PhD, Full Professor***Abstract**

Disintegration of the Soviet Union, geopolitical changes in the South Caucasus, its location and strategic significance brought the relationships between the countries of the South Caucasus – Georgia, Armenia and Azerbaijan – and one of the leading nations of the region –Islamic Republic of Iran - to a new stage. Entering the new stage was prompted by the need of having good relations with the neighbor; it was also a fact of life.

Iran and Georgia, as well as the other countries of the South Caucasus, have had relations for centuries. Throughout the history the relations have had positive as well as negative effects – earlier the attitude of Iranian rulers towards Georgia basically relied on the principles of the middle Ages. Great was Iran’s cultural influence on its neighboring countries, including Georgia, for it was a dominant political and cultural power in the region.

In the modern era the bilateral historical and social-political issues with the peoples of the South Caucasus led Islamic Republic of Iran to extension of political and economic links with its neighbors and to deepening the ties further.

After Russian-Georgian war of 2008 Georgia sought to diversify its foreign policy and establish close diplomatic and economic links with its neighboring countries, which was why close relations with Iran became of vital importance for Georgia.

What does entering a “new stage” involve? It involves the following:

- Regular bilateral and multilateral political dialogue;
- Cooperation in the field of energy. It is important for Georgia to cooperate with Iran as alternative supplier of energy;
- Cooperation in the field of transport, it is very important for Georgia to diversify its transport infrastructure;
- Cooperation in trade. Iran is one of the important trade partners of Georgia. Intergovernmental Joint Economic Commission is functioning between the two countries;
- Cooperation in the field of education and science;
- Cooperation in the framework of International Organizations;
- Cancellation of visa restrictions;
- Cooperation in the Media sphere.



არქიმანდრიტი დავით (ტერიელ) ჭინჭარაული

სამართლის მაგისტრი

კათალიკოს-პატრიარქის კანონიკური უფლებამოსილებები

(საქართველოს მართლმადიდებელი ეკლესიის მაგალითზე)

რწმენისა და აღმსარებლობის საკანონმდებლო გარანტიები ყველა კონკრეტულ სახელმწიფოში ისტორიული წარსულის გათვალისწინებით ყალიბდება. ხშირ შემთხვევაში ასეთი მიდგომა ბადაებს კითხვას, თუ რამდენადაა დაცული ადამიანის უფლებათა საყოველთაო დეკლარაციითა და სხვა საერთაშორისო აქტებით აღიარებული რწმენისა და აღმსარებლობის თავისუფლება? ეს პრობლემა კიდევ უფრო აქტუალური ხდება მაშინ, როცა საქმე ეხება ეკლესიისა და სახელმწიფოს ურთიერთობის ორგანიზებას. “საქართველოს სახელმწიფოსა და საქართველოს სამოციქულო ავტოკეფალურ მართლმადიდებელ ეკლესიას შორის დადებული საკონსტიტუციო შეთანხმების” მიხედვით ეკლესია წარმოადგენს სახელმწიფოს მიერ აღიარებულ სრულუფლებიან საჯარო-სამართლის იურიდიულ პირს, რომელსაც სხვა სუბიექტებთან ერთად სპეციალური უფლებამოსილების გარეშე წარმოადგენს კათოლიკოს-პატრიარქი. კათოლიკოსის უფლებამოსილებები არა მარტო სამეცნიერო ლიტერატურაში, არამედ საეკლესიო სივრცეშიც აზრთა სხვადასხვაობას იწვევს. ამიტომ, ამ საკითხის განმარტებას როგორც მეცნიერული, ასევე პრაქტიკული მნიშვნელობაც გააჩნია საკონსტიტუციო შეთანხმების სწორად იმპლიმენტაციის საქმეში, პრობლემის გადაწყვეტა შესაძლებელი ხდება ისტორიულ წყაროებისა და საეკლესიო ადათების შესწავლით.

კათალიკოსი მომდინარეობს ბერძნული სიტყვისაგან *kaqo,likoj*, რომელიც ითარგმნება როგორც “მსოფლიო”, “საყოველთაო”, “უნივერსალური”. მაშასადამე, მისი ზუსტი ფონეტიკური შესატყვისია კათალიკოსი (საყოველთაო ეპისკოპოსი მთელ გარკვეულ ტერიტორიაზე). ამის მიუხედავად, ეს ფორმა ძველი ქართული ენის ძეგლებში (V-X სს.) არ გვხვდება და როგორც ჩანს, “კათოლიკოსი” სალიტერატურო ენაში გვიან შემოვიდა. იგი პირველად რუს-ურბნისის კრების “ძეგლისწერასა” და ეფრემ მცირის “უწყებაი მიზეხსა ქართველთა მოქცევისასა”-ში გვხვდება.¹

აღნიშნული ტერმინი, მისი ბერძნული წარმომავლობის მიუხედავად, და შესაბამისი ტიტულის ეკლესიოლოგიური მხარე (ადგილი და როლი საეკლესიო იერარქიაში) XVIII საუკუნეში თითქმის სრულიად უცნობი აღმოჩნდა როგორც ბიზანტიის მემკვიდრე, ისე დასავლეთის კულტურისა და მეცნიერებისათვის. ვითარება არსებითად არც მომდევნო საუკუნეში შეცვლილა.

¹ დიალოგი, აღმოსავლურ-დასავლური ქრისტიანული ჟურნალი, №1-2 (8-9), თბილისი, 2008, გვ.210;

მსოფლიო საეკლესიო სამართლის ისტორიკოსთა თანახმად, თითოეული ავტოკეფალური ადგილობრივი ეკლესია წარმოადგენს საეპისკოპოსოთა ერთობლიობას, ამიტომაც მას უნდა ჰქონდეს თავისი ერთობის ორგანოები ადგილობრივი ადმინისტრაციული ძალაუფლებით, რომელიც ცალკეულ ეპისკოპოსთა ძალაუფლებას აღემატება. საქართველოში ასეთი იყო საკათალიკოსო და საპატრიარქო ხელისუფლება.

სულიერი გაგებით, ერთი და იმავე ხარისხის მქონე ღვთისმსახურები თანასწორნი არიან, მაგრამ ისინი შეიძლება ერთმანეთისაგან განსხვავდებოდნენ უფლებამოსილების სივრცისა მნიშვნელობის მიხედვით.

ღვთისმსახურთა ამ ნიშნების მიხედვით განსხვავებას ეწოდება მმართველი იერარქია. საქართველოს ეკლესიაში არსებობდა ეპისკოპოსის, მთავარეპისკოპოსის, ქორეპისკოპოსის, კათალიკოსის, პატრიარქის და სხვა იერარქიული ხარისხები.

რუის-ურბნისის კრების თანახმად, ქართული ეკლესიის მეთაურს კათალიკოსის წოდება მინიჭებული ჰქონდა მისი დაარსებისთანავე - IV საუკუნეში. ევსტათ ანტიოქიელმა “ხელდასხმულ ყო მას შინა მათთვის ეპისკოპოსი-კათალიკოსი.”²

კათალიკოსის წოდება საქართველოსა და მახლობელ ქვეყნებში ბერძნული წყაროების მიხედვით VI საუკუნეში დადასტურებული ფაქტია, რადგანაც პროკოფი კესარიელი დასავლეთ საქართველოს ქრისტიანების ამბების თხრობისას მოიხსენიებს ამ ტიტულს (*ეს ქრისტიანები კათალიკოსს ექვემდებარებიან, რომელიც მოსაზღვრე მხარეში იჯდა.*)³ ამჟამად, რუსი საეკლესიო სამართლის მცოდნეების მიერ მიჩნეულია, რომ მსოფლიოში პირველად კათალიკოსის ტიტულის მოხსენიება განეკუთვნება 410 წელს და იგი უკავშირდება ბაბილონის სელევიკის ეპისკოპოსის სახელს, რომელიც სპარსეთის ქრისტიანულ ეკლესიას მეთაურობდა (და ვ. ციპინის აზრით იმყოფებოდა ანტიოქიის მთავარეპისკოპოსის დამოკიდებულებაში, ნიკეის I კრების მე-6 კანონის თანახმად). ბაბილონის სელევიკის ანუ ე.წ. “სპარსეთის” კათალიკოსი იმ დროს თურმე სარგებლობდა ძალზე დიდი ავტონომიით, რადგანაც ბიზანტიასა და სპარსეთს შორის საომარი მოქმედების გამო სპარსეთის საკათალიკოსოს კავშირი ანტიოქიის კათედრასთან ძალზე გაძნელებული იყო. ეს საკათალიკოსო ანტიოქიასთან განშორების შემდეგ ჩავარდა ნესტორიანულ ერესში და მისმა კათალიკოსებმა თავიანთ თავს უწოდეს აგრეთვე პატრიარქები, სრული ავტოკეფალობის გამოსახატავად.⁴

ეგრემ მცირე თავის წიგნში, რომელიც საგანგებოდ მიუძღვნა ქართული ეკლესიის ისტორიასა და მისი ავტოკეფალიის აღწერას, წერს, რომ უკვე პირველი ეპისკოპოსი ქართული ეკლესიისა, ევსტათი ანტიოქიელის მიერ ხელდასხმული VI საუკუნის დასაწყისში იყო “კათალიკოსის” ტიტულის მქონე, და აქედან გამომდინარე VI საუკუნის დასაწყისიდან ქართული ეკლესია “საკათალიკოსოა” და მაშასადამე თავისთავადია.

მსოფლიო საპატრიარქოები წარმოიქმნა საეკლესიო ცენტრალიზაციის შედეგად, პატარა პროვინციული თავისთავადი ეკლესიების გაერთიანებით რომის იმპერიის ადმინისტრაციული დაყოფის შესაბამისად.⁵ ცნობილი კანონისტი, სარდელი მიტროპოლიტი მაქსიმე წერდა: “ყველა ეგზარქოსი არ ატარებდა პატრიარქის ტიტულს, არამედ მხოლოდ ისინი, რომელნიც მეთაურობდნენ უმთავრეს დიოციზებს და ამავდროულად

² დიდი სჯულისკანონი, 1975, გვ. 546;

³ გეორგიკა, II, 1965, გვ. 88;

⁴ В. Цыпин, Церковное право, 1994, с. 145;

⁵ იქვე, გვ. 212;

წარმოადგენდნენ უმნიშვნელოვანესი ქალაქების ეპისკოპოსებს. ეს ქალაქები იყვნენ პოლიტიკური ცენტრები, ანდა გამოირჩეოდნენ ისტორიული მოგონებებით, როგორც მაგალითად, იერუსალიმის ეპისკოპოსი.”⁶

ძველად პატრიარქები, როგორც ცნობილია, იყვნენ ხუთნი: რომის, კონსტანტინოპოლის, ალექსანდრიის, ანტიოქიისა და იერუსალიმის, მაგრამ თავდაპირველად ამ ეკლესიების ეპისკოპოსები იწოდებოდნენ არა პატრიარქებად, არამედ არქიეპისკოპოსებად: ალექსანდრიელი ეპისკოპოსი IV საუკუნის პირველი ნახევრიდან, რომის – მეორე ნახევრიდან, ქალკედონის კრების ეპოქაში ჯერ კიდევ არ არსებობდა “პატრიარქის” პატივი, ყოველ შემთხვევაში იგი არ მოიხსენება ამ კრების კანონებში. პატრიარქის ტიტული გავრცელდა VI საუკუნეში.⁷

კანონიკურ კრებულში პირველადი პატრიარქობის ტიტულის შესახებ ნათქვამია ტრულის კრების კანონებში, მას შეეხება მე-7 კანონი, ამავე დროიდან “არქიეპისკოპოსის ტიტულით იხსენიებიან ავტოკეფალური ეკლესიების მეთაურები.”⁸

ვ. ციპინის აზრით, IX საუკუნეში ჩამოყალიბდა თავისებური სწავლება პენტარქიის შესახებ, რომ თითქოსდა მსოფლიო ეკლესიაში უნდა იყოს მხოლოდ 5 პატრიარქი (ისევე, როგორც არის მხოლოდ 5 გრძნობა) და მთელი მსოფლიო უნდა იყოს გაყოფილი მათ შორის. “პენტარქიის” თეორიას იცავდა ანტიოქიის პატრიარქი პეტრე, მისი განსჯა ამ საგანზე შეტანილი იქნა სტეფანე ეფესელის “სინოპსისში.” ამ დროს უნდა ჩამოყალიბებულიყო სწავლება ქართული ეკლესიის ანტიოქიისადმი დაქვემდებარების შესახებ. IX საუკუნეში მსოფლიო ეკლესიათა ამ “გაყოფის” დროს ალბათ ქართულ ეკლესიაზე პრეტენზია ანტიოქიამ განაცხადა. პენტარქიის თეორიას ვ. ციპინი “კურიოზულს” უწოდებს და აცხადებს, რომ ჯერ კიდევ III მსოფლიო კრებამ მე-8 კანონით “არავითარი საეკლესიო საფუძველი არ დატოვა სწავლების 5 პირველი პატრიარქის უპირატესობის შესახებ ქრისტიანულ მსოფლიოში, პირიქით, დაიცვა პატარა კვიპროსის ეკლესიის ავტოკეფალია ანტიოქიისაგან.”⁹

მიუხედავად ამისა, პირველი ათასწლეულის ბოლოს მაინც ჩამოყალიბდა პენტარქიის თეორია და ამავე დროს უნდა გაჩენილიყო, ამ თეორიიდან გამომდინარე, ანტიოქიის პრეტენზიები ქართული ეკლესიის მიმართ, რაც ალბათ გამოიხატა რაღაც “მამტიციტებელი” ცნობების შეთხზვით, რომელნიც მიამიტმა ქართველებმა, როგორც ნიკოლოზ გულაბერისძე უწოდებს, გადმოთარგმნეს ქართულად და ათასწლეულის მანძილზე ჭეშმარიტებად მიიჩნიეს.¹⁰ უნდა აღინიშნოს, რომ XIII საუკუნის დასაწყისში, საქართველოს პატრიარქი ერთი მხრივ აღიარებს 5 მსოფლიო პატრიარქის არსებობას, მაგრამ, რადგანაც საქართველოს საპატრიარქოს არსებობა უკვე ისტორიული ფაქტი იყო, მიიჩნევს, რომ იგი არის მე-6 მსოფლიო პატრიარქი. ასე შედგა ქართული დიპტიხი.

ჩვენს ეკლესიაში მიღებული აზრის თანახმად, საქართველოს ეკლესიის მეთაურს პატრიარქად წოდების ღირსება მიუღია VII საუკუნეში, კერძოდ, 681 წელს ჩატარებულ მსოფლიო კრებაზე, რომლის შესახებაც ვრცელი გამოკვლევა აქვს გაკეთებული

⁶ მიტროპოლიტი მაქსიმე, *Le patriarcat oecumenique dans le Eglise orthodoxe*, Paris, 1975, p. 76; ციტირებული წიგნიდან В. Цыпин, *Церковное право*, 1994, с. 144;

⁷ იქვე;

⁸ В. Цыпин, *Церковное право*, 1994, с. 144;

⁹ В. Цыпин, *Церковное право*, 1994, с. 214;

¹⁰ ა. ჯაფარიძე, *საქართველოს საეკლესიო კანონების კრებული*, 2010, გვ.

მიტროპოლიტ ანანია ჯაფარიძეს “საქართველოს სამოციქულო ეკლესიის ისტორიის” II ტომში.¹¹

X საუკუნის ბოლოსა და XI საუკუნის დასაწყისში, ქართული სახელმწიფოებრივი ერთეულების გაერთიანების შედეგად წარმოქმნილ საქართველოს სახელმწიფოში ჩამოყალიბდა საქართველოს საპატრიარქო. მის მეთაურს უეჭველად გააჩნდა ტიტული “პატრიარქისა,” როგორც ეპიგრაფიკული, ისე სხვა უამრავი ცნობის შესაბამისად. თუ VII საუკუნის შემდეგ დამპყრობელთა აგრესიის შედეგად ჩვენი ეკლესიის მეთაურის მაღალი ტიტული “პატრიარქისა” მივიწყებულ იქნა, XI საუკუნიდან ეს ტიტული დამკვიდრდა დღემდე. თუმცა, ეს ოფიციალურად მხოლოდ XX საუკუნის 90 წლებში აღიარა კონსტანტინოპოლის საპატრიარქომ.

საქართველოს საპატრიარქოში შედიოდა ორი საეკლესიო სამთავრო, ანუ ბერძნული სამიტროპოლიტო ოლქის მსგავსი ერთეული – აფხაზეთის საკათალიკოსო და ქართლის საკათალიკოსო. ამ უკანასკნელის მეთაური იწოდებოდა “უხუცეს” კათალიკოსად, ხოლო “უმრწემეს” კათალიკოსად – აფხაზეთის საკათალიკოსოს მეთაური. როგორც ისტორიოგრაფი ა. ჯაფარიძე მიიჩნევს: ეს იმით უნდა ყოფილიყო გამოწვეული, რომ საქართველოს პატრიარქად, როგორც წესი, ყოველთვის ირჩევდნენ ქართლის კათალიკოსს. მაშასადამე, ქართლის კათალიკოსი წარმოადგენდა საქართველოს პატრიარქს და იგი იწოდებოდა ასე: “ყოვლისა საქართველოსა პატრიარქი, კათალიკოსი ქართლისა”.¹²

საქართველოს ეკლესიის ავტოკეფალიის გამოცხადების შემდეგ (12.03.1917 წელს), რუსეთის დროებითმა მთავრობამ 1917 წლის 27 მარტს სცნო საქართველოს ეკლესიის ავტოკეფალიის აღდგენა და მას “ქართული ეკლესიის თვითგამორკვევის უდიდესი აქტი” უწოდა.

საქართველოს ეკლესიის დროებითმა მთავრობამ 1917 წლის აგვისტოში გადაწყვიტა მოეწვია სრულიად საქართველოს საეკლესიო კრება.

სრულიად საქართველოს I საეკლესიო კრება (ავტოკეფალიის აღდგენის შემდეგ) გაიხსნა 1917 წლის 9 სექტემბერს სიონის ტაძარში. კრებას თავმჯდომარეობდა საქართველოს მართლმადიდებელი ეკლესიის დროებითი მმართველი გურია-სამეგრელოს ეპისკოპოსი ლეონიდე.¹³ აღნიშნულმა კრებამ მიიღო “საქართველოს ეკლესიის მართვა-გამგეობის დებულება” და სრულიად საქართველოს კათალიკოს პატრიარქად აირჩია წმიდა კირიონი (საძაგლიშვილი). ამ დებულებით საქართველოს ეკლესია აერთიანებდა ყველა მართლმადიდებელ ქართველს და აგრეთვე, არაქართველ მართლმადიდებლებსაც, რომლებიც ცხოვრობდნენ საქართველოს ძველი საკათალიკოსოს საზღვრებში.

საქართველოს ეკლესიის მართვა-გამგეობის დებულებით კათალიკოს პატრიარქი არის “პირველი თანასწორთა შორის” (მოციქ. კან. 34)¹⁴. კერძოდ, აღნიშნული დებულების მე-11 პარაგრაფი განსაზღვრავს კათალიკოს პატრიარქის კომპეტენციის ფარგლებს.

1918 წლის 26 მაისს გამოცხადდა საქართველოს სახელმწიფოებრიობის აღდგენა, წარმოიშვა დამოუკიდებელი “საქართველოს რესპუბლიკა.”

¹¹ ა. ჯაფარიძე, საქართველოს სამოციქულო ეკლესიის ისტორია, II, გვ. 227;

¹² ა. ჯაფარიძე, საქართველოს სამოციქულო ეკლესიის ისტორია, II, გვ. 212-220;

¹³ ბატონიშვილი ი. დადეშქელიანი, საქართველოს მართლმადიდებელი ეკლესიის ავტოკეფალია (კანონიკურ-სამართლებრივი ანალიზი), 1922, Vol. III. N. 2-3, London, გვ. 8;

¹⁴ ა. ჯაფარიძე, საქართველოს საეკლესიო კანონების კრებული, 2010, გვ. 258;

1920 წლის 27 ივნისს გაიმართა II საეკლესიო კრება, რომელიც შეეხო ეკლესიის მართვა-გამგეობის დებულებას. კრებამ იმსჯელა მთავრობის მიერ ეკლესიის მიმართ გამოტანილ გადაწყვეტილებათა შესახებ და აღნიშნა, რომ დიდად ილახებოდა ეკლესიისა და მორწმუნე ერის ინტერესები. ამასთან, კრებამ გააუქმა თბილისის სამიტროპოლიტო კათედრა, გააერთიანა მცხეთისა და თბილისის ეპარქიები, რომელიც შევიდა კათალიკოს-პატრიარქის იურისდიქციაში, ხოლო კათალიკოს-პატრიარქად დაამტკიცა უწმიდესი და უნეტარესი ლეონიდე. კრებამ შეიმუშავა მართვა-გამგეობის ახალი დებულება.¹⁵

IV საეკლესიო კრება მუშაობას შეუდგა 1927 წლის 21 ივნისს. სხდომები სიონში ტარდებოდა და დასრულდა 27 ივნისს. კრებამ განიხილა საქართველოს ეკლესიის მართვა-გამგეობის დებულება, მიიღო დეკლარაცია საბჭოთა ხელისუფლებასთან მიმართებით. კრებამ მოითხოვა ეკლესიას გამოენახა “მასთან საერთო ენა, რათა თავიდან იქნეს აცილებული ყოველგვარი გაუგებრობა.” ამასთანავე, კრებამ საჭიროდ მიიჩნია გამოძებნილიყო საშუალებები 1923 წლის 18 იანვრის მთავრობის დადგენილების (“ეკლესიის სახელმწიფოდან გამოყოფის” შესახებ) ცხოვრებაში გასატარებლად. კრებამ აირჩია ახალი კათალიკოს-პატრიარქი უწმიდესი და უნეტარესი ქრისტეფორე III (ციციქიშვილი). კრებამ უარყოფითად შეაფასა საკათალიკოზო საბჭოს მუშაობა. მიიჩნია, რომ ამ უკანასკნელის როლი განუზომლად იყო გაზრდილი. კერძოდ კი, მმართველ მღვდელმთავართა ნაწილი უკითხავად წყვეტდა უმთავრეს საეკლესიო საკითხებს, დაიგმო მისი ანტისაბჭოთა პოლიტიკა. შესაბამისად, ახალმა დებულებამ ასახა კრების სულისკვეთება, საკათალიკოზო საბჭო გაუქმდა და მის ნაცვლად შემოღებულ იქნა “საკათალიკოზო სინოდი,” ყველა მმართველი მღვდელმთავრის და ექვსი სხვა პირის წევრობით. კრებამ დაამტკიცა ეკლესიის მართვა-გამგეობის ახალი დებულება.¹⁶

1945 წლის 28 მარტს, საქართველოს ეკლესიის წმიდა სინოდმა მიიღო “დებულება საქართველოს ეკლესიის მართვა-გამგეობისათვის,” რომელიც შეთანხმებული იყო IV და VIII საეკლესიო კრებათა მიერ დამტკიცებულ “დებულებებთან,” ამასთანავე, იგი შეესაბამებოდა იმჟამინდელ საბჭოთა კავშირში მოქმედ სამოქალაქო კანონებს. ამ დებულებათა ძალით მთლიანად გაუქმებულ იქნა არა მხოლოდ ადრინდელი “საკათალიკოზო საბჭო,” რომელსაც იმდენად დიდი უფლებები გააჩნდა, რომ კრებათა შორის პერიოდში იგი ხელმძღვანელობდა ეკლესიას, არამედ 1927 წელს დადგენილი “საკათალიკოზო სინოდიც”. ახალი დებულების მიხედვით, კრებათა შორის პერიოდში, უკვე სრული მმართველი იყო კათალიკოს-პატრიარქი, რომელთანაც არსებობდა “კათალიკოს-პატრიარქის თანა სინოდი.” მისი წევრები მხოლოდ მღვდელმთავრები იყვნენ.

1937 წელს VIII საეკლესიო კრებაზე მოხდა წმ. სინოდის რეორგანიზაცია, შემოღებულ იქნა ერთპიროვნული მართვა-გამგეობა, სინოდს ეწოდა კათალიკოსისთანად.¹⁷

1995 წლის 18-19 სექტემბერს, სვეტიცხოვლის ტაძარში შედგა საქართველოს ეკლესიის გაფართოებული კრება, რომელმაც განიხილა და დაამტკიცა დებულების პროექტი. დღის წესრიგი განისაზღვრა რამდენიმე საკითხით, რომელნიც შეეხებოდნენ სასულიერო განათლების მდგომარეობას და მისი გაუმჯობესების გზებს, საპატრიარქოს მისიონერულ პროგრამას, ახალი წმიდანების კანონიზირებას. კრებამ თავისი განსაკუთრებული ყურადღება მიაპყრო მომავალ ღვთისმსახურთა განათლების საკითხსა და ახალი დებულების შემოღების საჭიროებას.

¹⁵ “საქართველოს ეკლესიის მართვა-გამგეობა,” 1920;

¹⁶ “დებულება საქართველოს ეკლესიის მართვა-გამგეობისათვის,” ტფილისი, 1928;

¹⁷ “დებულება საქართველოს ეკლესიის მართვა-გამგეობისათვის,” 1945;

კრებამ გაზარდა ეპარქიათა რიცხვი. 15-ის ნაცვლად შეიქმნა 27 ეპარქია. ეკლესიის მოწეობის საფუძვლად გამოცხადდა წმიდა წერილი და საღმრთო გადმცემა, წმიდა მოციქულთა, მსოფლიო, ადგილობრივ და წმიდა მამათა კანონები და წესდებები; საქართველოს ეკლესიის ადგილობრივ კრებათა დადგენილებანი, საქართველოს კონსტიტუცია და შესაბამისი კანონები. საეკლესიო ხელისუფლებისა და მმართველობის უმაღლეს ორგანოდ გამოცხადებულია “ადგილობრივი საეკლესიო კრება – საქართველოს ეკლესიის წმიდა სინოდი, ხოლო კრებებს შორის პერიოდში უმაღლესი საეკლესიო ხელისუფალი და მმართველი არის სრულიად საქართველოს კათალიკოს-პატრიარქი.”¹⁸

1995 წლის “მართლმადიდებელი ეკლესიის მართვა-გამგეობის დებულებამ” სხვა ზემოაღნიშნულ დებულებებთან შედარებით უფრო სრულყოფილ კათალიკოს-პატრიარქის კანონიკურ უფლებამოსილებათა ფარგლები. კერძოდ, აღნიშნული დებულების 30-ე პარაგრაფით “სრულიად საქართველოს კათალიკოს-პატრიარქი:

1. ზრუნავს საქართველოს მართლმადიდებელი ეკლესიის საეკლესიო დადგენილებების განხორციელებისათვის;
2. ზრუნავს საქართველოს მართლმადიდებელი ეკლესიის იერარქიის ერთიანობაზე;
3. ხელს აწერს საქართველოს ეკლესიის წმიდა სინოდის დადგენილებებსა და სხვა საერთო-საეკლესიო დოკუმენტებს;
4. ურთიერთობას ამყარებს სხვა ავტოკეფალური მართლმადიდებელი ეკლესიის საჭეთმპყრობელებთან, აგრეთვე, სხვა აღმსარებლობის ხელმძღვანელებთან, როგორც საქართველოს ავტოკეფალური ეკლესიის სახელით, ასევე თავისი პირადი სახელითაც;
5. არის საქართველოს მართლმადიდებელი ეკლესიის სრულუფლებიანი წარმომადგენელი სახელმწიფოს ხელისუფლების წინაშე;
6. ახორციელებს უმაღლეს ზედამხედველობასა და კონტროლს ყველა საეკლესიო საქმეზე;
7. ზრუნავს თავისუფალ სამღვდელმთავრო კათედრებზე, მათ შევსებაზე;
8. ზედამხედველობს და ხელმძღვანელობს ახალი მღვდელმთავრის არჩევას. სხვა მღვდელმთავრებთან ერთად ახდენს ახალი მღვდელმთავრის ხელდასმას. აძლევს მას “დადგინების სიგელს;”
9. ზედამხედველობას უწევს მღვდელმთავრებს საეპარქიო მართვა-გამგეობაში. მწვემსმთავრულად მიმოიხილავს საქართველოს ეკლესიის იურისდიქციაში შემავალ ეპარქიებს;
10. საჭიროების შემთხვევაში ავალებს მღვდელმთავრებს, სხვა კანონებით გათვალისწინებული მიზეზების გამო, თავისუფალი ეპარქიის დროებით მმართველობას;
11. აძლევს მღვდელმთავრებს ძმურ რჩევებსა და მწვემსმთავრულ შენიშვნებს, როგორც მათი პირადი ცხოვრების, ასევე სამღვდელმთავრო მოვალეობის შესრულების შესახებ. მათი მხრიდან უყურადღებობის შემთხვევაში მიმართავს საქართველოს ეკლესიის წმიდა სინოდს;

¹⁸ “საქართველოს ავტოკეფალური, მართლმადიდებელი ეკლესიის მართვა-გამგეობის დებულება,” მცხეთა, სვეტიცხოველი, 1995;

12. იღებს განსახილველად საქმეებს მღვდელმთავრებს შორის წარმოშობილი გაუგებრობების შესახებ. სრულიად საქართველოს კათოლიკოს-პატრიარქის გადაწყვეტილება ორივე მხარისათვის სავალდებულოა;
13. იღებს საჩივრებს მღვდელმთავრებზე და აძლევს მათ კანონიერ მსვლელობას;
14. ნებართვას აძლევს მღვდელმთავრებს სამსახურეობრივი საქმეების გამო საზღვარგარეთ გამგზავრებაზე;
15. ამტკიცებს ეპარქიების მმართველი მღვდელმთავრების ყველა ზოგადსაკლესიო მნიშვნელობის გადაწყვეტილებას;
16. ალყავს მღვდელმთავრები დადგენილ საეკლესიო წოდებებში და აძლევს მათ საეკლესიო ჯილდოებს;
17. განიხილავს მღვდელმთავართა ანგარიშგებას ეპარქიის მდგომარეობის შესახებ, აძლევს მათ შეფასებას და იღებს საჭირო ზომებს;
18. ნიშნავს რევიზიას სხვადასხვა საჭიროებათა და შემთხვევათა გამო;
19. აქვს სტაგროპიგიების დაარსების უფლება;
20. ამტკიცებს, ხოლო განსაკუთრებულ შემთხვევებში, თვითონ ნიშნავს მონასტრების წინამძღვრებს;
21. ზრუნავს მართლმადიდებელი ღვთისმეტყველების გაერცვლებაზე, ზედამხედველობს და ხელმძღვანელობს ქრისტიანულ სწავლა-განათლებას;
22. ნიშნავს და ამტკიცებს სასულიერო სასწავლებლების რექტორებსა და პრორექტორებს. ამტკიცებს სამეცნიერო-საღვთისმეტყველო წოდებებისა და ხარისხების მინიჭებას, ზედამხედველობას უწევს სასწავლო კომიტეტს;
23. ზედამხედველობს და ხელმძღვანელობს ქრისტიანულ განათლებას საერო სასწავლო დაწესებულებებში;
24. ეკლესიის საჭიროებისამებრ ნიშნავს სამღვდლო ან საერო პირებს საქართველოს საზღვრებს გარეთ სამსახურისათვის;
25. სამღვდლო და საერო პირებს ანიჭებს დადგენილ საეკლესიო ჯილდოებს;
26. ზრუნავს წმიდა მირონის დროულად მომზადებისათვის და აკურთხებს მას;
27. საქართველოს საპატრიარქოსთან ქმნის და აუქმებს სამეურნეო-საწარმოო განყოფილებებს, ორგანიზაციებსა და დაწესებულებებს, რომლებიც საქმიანობას ახორციელებენ თავიანთი წესდებებისა და სახელმწიფოს შესაბამისი კანონმდებლობის თანახმად;
28. ზრუნავს წმინდანთა საფლავების დაცვასა და გამშვენებაზე;

29. ზრუნავს ეკლესიების აღდგენა-რესტავრაციაზე და ახალი ტაძრების მშენებლობაზე.”¹⁹

სწორედ საქართველოს კათალიკოს პატრიარქის კანონიკური უფლებამოსილებანი წარმოადგენს ისტორიულად ქართული კულტურის, ეროვნული მსოფლმხედველობისა და რჯულთშემქმნარებლობის დაცვის გარანტს. ეს პრინციპი ჩადებულია საკონსტიტუციო შეთანხმებაშიც, რომელიც სახელმწიფოს მხრიდან აუცილებელია გამოყენებული იქნეს სხვა რელიგიურ ორგანიზაციებთან კოოპერაციისა და ურთიერთთანამშრომლობისათვის. ფრანგი მოგზაურის ჟან შარდენის ისტორიული შეფასება რომ მოვიშველიოთ, საქართველოში უფლება გაქვს იცხოვრო შენი სარწმუნოებით და ადათებით, იმსჯელო მასზე და დაიცვა იგი. კათალიკოს პატრიარქის კანონიკური უფლებამოსილებების მასშტაბები და კონსტიტუციური შეთანხმების იმპლიმენტაცია რწმენისა და აღმსარებლობის თავისუფლებისა და საზოგადოებრივი უსაფრთხოების უზრუნველყოფისათვის დღეს უფრო დიდ შესაძლებლობებს იძლევა.

გამოყენებული ლიტერატურა:

1. დიდი სჯულისკანონი, 1975;
2. “საქართველოს ეკლესიის მართვა-გამგეობა,” 1920;
3. “დებულება საქართველოს ეკლესიის მართვა-გამგეობისათვის,” ტფილისი, 1928;
4. “დებულება საქართველოს ეკლესიის მართვა-გამგეობისათვის,” 1945;
5. “საქართველოს ავტოკეფალური, მართლმადიდებელი ეკლესიის მართვა-გამგეობის დებულება,” მცხეთა, სვეტიცხოველი, 1995;
6. გ. კობლატაძე, გ. რუხაძე, “სრულიად საქართველოს კათალიკოს-პატრიარქის და მცხეთა თბილისის მთავარეპისკოპოსის უწმიდესისა და უნეტარესი ილია II-ის ეპისტოლენი”, 2009;
7. ა. ჯაფარიძე, საქართველოს საეკლესიო კანონების კრებული, 2010;
8. ა. ჯაფარიძე, საქართველოს სამოციქულო ეკლესიის ისტორია, II;
9. ბატონიშვილი ი. დადეშქელიანი, საქართველოს მართლმადიდებელი ეკლესიის ავტოკეფალია (კანონიკურ-სამართლებრივი ანალიზი), 1922, Vol. III. N. 2-3, London;
10. მიტროპოლიტი მაქსიმე, Le patriarcat oecumenique dans le Eglise orthodoxe, Paris, 1975, p. 76; ციტირებული წიგნიდან В. Цыпин, Церковное право, 1994;
11. დიალოგი, აღმოსავლურ-დასავლური ქრისტიანული ჟურნალი, №1-2 (8-9), თბილისი, 2008;
12. გეორგიკა, II, 1965;
13. В. Цыпин, Церковное право, 1994.

Canonical authorities of the catholicion patriarch

Archimandrite David (Tariel) Chincharauli

Master of Law

Abstract

¹⁹ “საქართველოს ავტოკეფალური, მართლმადიდებელი ეკლესიის მართვა-გამგეობის დებულება,” მცხეთა, სვეტიცხოველი, 1995;

Legislative guarantees of faith and confession form foreseeing with their historical past in all concrete states. Frequently such approach appears a question if how the freedom of acknowledged faith and confession is defended by the general declarations of human rights and other international acts. This problem is more actual when the task is about organizing the relations between the church and the state. Pursuant to the “Constitutional Agreement between Georgian State and Georgian Apostolic Autocephaly Orthodoxy Church”, Church is plenipotentiary Legal Entity of Public Law acknowledged by the state that is presented by the Catholicos-Patriarch together with other subjects, without any special authority. Authorities of Catholicos cause differences of ideas not only in literature but also in parish space. That is why the explanations of this question have as scientific as practical meaning during implementation the constitutional agreement.

Canonical authorities of Catholicos-Patriarch of Georgia are the guarantee of protecting historically Georgian culture, national ideology and religion-tolerance. This approach is in constitutional agreement too; that’s necessary to be used by the state for cooperation and relations with other religious organizations. To utilize historical estimation of French traveler Zhan Sharden, you have a right to live in Georgia with your faith and customs, discuss and protect it. Scales of canonical authorities of Catholicos-Patriarch and constitutional agreement implementation for freedom of faith and confession and securing the social safety, give greater opportunities today.



ზურაბ ბრაგვაძე

სრული პროფესორი

აქემენიდები და კოლხეთის სამეფო

უკანასკნელ დრომდე აქემენიდებისა და ქართული სახელმწიფოების (კოლხეთი, იბერია) ურთიერთობების შესწავლას მაინც და მაინც დიდი ყურადღება არ ეთმობოდა და მეცნიერული თვალსაზრისით სათანადოდ არ გაიაზრებოდა ირანის როლი და მნიშვნელობა ქართული სახელმწიფოებრიობის ჩამოყალიბების პროცესში. სამართლიანობა მოითხოვს აღინიშნოს, რომ ამ ვითარებას ჰქონდა თავისი ობიექტური მიზეზები და პირველ რიგში, ესაა უაღრესად მწირი წყაროთმცოდნეობითი ბაზა. მხედველობაში თუ არ მივიღებთ ჰეროდოტეს, ქსენოფონტესა და ლეონტი მროველის საკმაოდ ზოგად და რიგ შემთხვევაში, ისტორიული თვალსაზრისით ძალიან საეჭვო ცნობებს, ძვ.წ. I ათასწლეულის შუა ხანების ირან-ქართული ურთიერთობების ირგვლივ თითქმის არაფერი გაგვაჩნია. წერილობითი წყაროების უკმარისობის პირობებში ერთადერთ ამოსავალ წერტილად რჩება არქეოლოგიური მონაცემები. თუმცა, ისიც უნდა აღინიშნოს, რომ არქეოლოგიური მასალის კვლევა ხშირ შემთხვევაში მაინც ვერ სცილდება ემპირიულ დონეს და ამიტომ საკმაოდ ძნელდება სათანადო არგუმენტებით დასაბუთებული მეცნიერული შედეგების მიღწევა. ამის მიუხედავად, თუ ჩვენ დღეს შეგვიძლია კონკრეტულად ვისაუბროთ აქემენიდურ ირანსა და კოლხეთ-იბერიას შორის არსებული პოლიტიკური, რელიგიური, კულტურული და ეკონომიკური კონტაქტების შესახებ, ეს უპირველეს ყოვლისა სწორედ არქეოლოგიის დამსახურებაა და ისიც აღსანიშნავია, რომ სწორედ ქართველმა არქეოლოგებმა და კულტუროლოგებმა წამოწიეს წინა პლანზე აღნიშნული საკითხების კვლევა და ამ პრობლემებით დაინტერესება უკვე საკმაოდ მნიშვნელოვანია.

გასული საუკუნის 70–80–იან წლებში საქართველოში წარმოებული ინტენსიური არქეოლოგიური სამუშაოების შედეგად დაგროვდა საყურადღებო არტეფაქტები, რომლებიც აშკარად უკავშირდება ძვ.წ. V–IV საუკუნეების ირანულ სამყაროს. ერთი მხრივ, ამ მასალის კვლევამ და მეორეს მხრივ, შემორჩენილი წერილობითი წყაროებისა და აღნიშნული არქეოლოგიური მონაცემების ურთიერთშეჯერებამ ნათლად აჩვენა, რომ ძვ.წ. V–IV საუკუნეებში ირანულ-ქართული კავშირები საკმაოდ საინტერესოდ და ინტენსიურად ვითარდებოდა და ამ კონტაქტებს რამდენიმე ასპექტი ჰქონდა. საერთოდ, არქეოლოგებს შორის მიღებული თეზაა, როდესაც არქეოლოგიურ მონაპოვარში ჩნდება ქვეყნის გარედან შემოსული არტეფაქტები, ისინი უკავშირდება ეკონომიკურ კონტაქტებს და განიხილება როგორც სავაჭრო იმპორტი. ძალიან მარტივი იქნებოდა, რომ საქართველოში აღმოჩენილი ირანული ნივთებისთვისაც აღნიშნული და კარგად აპრობირებული სქემა მიგვესადაგებინა და მაშინ საკვლევიც ბევრი არაფერი იქნებოდა, მხოლოდ მოვებნიდით ირანის იმ ცენტრებს, სადაც მზადდებოდა ესა თუ ის ნივთი, შედარებითი ანალიზის საფუძველზე დავადგენდით მიახლოებით თარიღს და ამით თემაც ამოიწურებოდა. მაგრამ ჩვენამდე მოღწეული არქეოლოგიური მასალისა და წერილობითი ცნობების შეჯერება გვაძლევს

საფუძველს ვიფიქროთ, რომ ძვ.წ. V–IV საუკუნეების ირანისა და კოლხეთის ურთიერთობებში ალბათ ყველაზე ნაკლები ადგილი სწორედ სავაჭრო და ეკონომიკურ კონტაქტებს ეჭირა და როგორც ამის დამტკიცებას ქვემოთ შევეცდები, პრიორიტეტი პოლიტიკურ და მისგან გამომდინარე რელიგიურ და კულტურულ კავშირებს ენიჭებოდა. უპირველეს ყოვლისა განვიხილოთ წერილობითი წყაროები.

უძველესი წყარო, რომელშიც დაცულია ცნობა ირანისა და კოლხეთის ურთიერთობის შესახებ, არის ჰეროდოტეს “ისტორია”. როგორც ცნობილია, დარიოს I-მა ირანში ჩაატარა ადმინისტრაციული რეფორმები და იმპერია დაჰყო სატრაპიებად. ერთ-ერთი მათგანი, XIX სატრაპია აერთიანებდა სამხრეთ კოლხეთში მცხოვრებ ქართველურ ტომებს. მასში, ჰეროდოტეს ცნობით, შედიოდნენ ტიბარენები, მოსინიკები, მაკრონები, მოსხები და მარები. საკუთრივ კოლხებს ჰეროდოტე ცალკე გამოჰყოფს და აღნიშნავს, რომ ისინი არც ერთ სატრაპიაში არ შედიოდნენ. “ისტორიის მამის” გადმოცემით, დარიოსს კოლხები უშუალოდ იმპერიის შემადგენლობაში არ (თუ ვერ) შეუყვანია. კოლხების დამოკიდებულება ირანის მიმართ ნებაყოფლობითი ხარკის თუ ძღვენის გაღება იყო და ისინი ყოველ მეხუთე წელს ირანში გზავნიდნენ 100 გოგოს და 100 ბიჭს /1/. ჰეროდოტეს ცნობებს გარკვეულწილად ავსებს ბერძენი სარდალი და ისტორიკოსი ქსენოფონტე. მან, ძვ.წ. 401 წელს, თავის რაზმთან ერთად გაიარა სამხრეთ კოლხეთის ტერიტორია და აღნიშნავს, რომ აქ მცხოვრები ტომები (კარდუხები, მოსხები, ხალიბები, ხაღდები, მაკრონები, ტიბარენები, მოსინიკები და კოლხები) აღარ ემორჩილებოდნენ ირანის სამეფო კარს და თავისუფალი იყვნენ მათგან /2/. ქსენოფონტეს ცნობა განეკუთვნება ირანში შინა აშლილობის ხანას, როდესაც არტაქსერქსე II-ს აუჯანყდა საკუთარი ძმა კიროსი. როგორც ჩანს, სწორედ ამ ვითარებით ისარგებლეს კოლხეთის სამხრეთით მცხოვრებმა ტომებმა და თავი გაითავისუფლეს ირანის პოლიტიკური გავლენისაგან. ძვ.წ. 358 წელს, არტაქსერქსე II-ის გარდაცვალების შემდეგ ტახტზე ავიდა არტაქსერქსე III ოხი. მან შეძლო იმპერიისთვის ძველი დიდების დაბრუნება, მაგრამ ეს პერიოდი ხანმოკლე აღმოჩნდა. ოცწლიანი მეფობისა და მისი გარდაცვალების შემდეგ სამეფო ტახტი დარიოს III-მ დაიკავა, რომლის მმართველობა სრული კრახით დასრულდა აქემენიანთა, ოდესღაც ძღვევამოსილი, სახელმწიფოსთვის. მან ვერანაირი წინააღმდეგობა ვერ გაუწია ალექსანდრე მაკედონელის უძლეველ არმიას და აქემენიდების ირანმა არსებობა შეწყვიტა. მოხმობილი ისტორიული ფაქტები თითქოს იმის პირდაპირი მოწმობა უნდა იყოს, რომ ძვ.წ. V და განსაკუთრებით ძვ.წ. IV საუკუნეში, კოლხეთის სამეფო ირანის გავლენას არ განიცდიდა, რადგან შინაური ბრძოლებითა და გარეშე მტრებით შეწუხებულ ირანს ვერ უნდა მოეცალა კოლხეთში ვითარების გასაკონტროლებლად. არადა, სულ საპირისპირო სიტუაციას წარმოაჩენს არქეოლოგიური მონაპოვარი.

ირან–კოლხეთის ურთიერთობების თვალსაზრისით, განსაკუთრებული ხელშესახები მასალა მოგვცა საირხის გათხრებმა. საირხე მდებარეობს ზემო იმერეთში, რაიონულ ცენტრ საჩხერიდან 3 კმ-ის მოშორებით და საკმაოდ ახლოსაა აღმოსავლეთ და დასავლეთ საქართველოს გამყოფ, პირობით საზღვართან, ლიხის ქედთან. აქ XX საუკუნის 60–80-იან წლებში არქეოლოგიურ სამუშაოებს ხელმძღვანელობდა აწ განსვენებული ჯ. ნადირაძე. განსაკუთრებით ნაყოფიერი აღმოჩნდა 1982-1988 წლები, როდესაც გაითხარა კოლხი წარჩინებული პირების მდიდრული სამარხები. ჩვენი ამჟამინდელი ინტერესის საგანია №1,8,13 სამარხებისა და ე.წ. საკულტო მოედნის მონაცემები. სამარხი №13 ყველაზე ადრეულია საირხეში გათხრილ კომპლექსებს შორის და იგი ძვ.წ. V საუკუნის პირველი ნახევრით თარიღდება /3/. მრავალრიცხოვან მონაპოვარს შორის ყურადღებას იქცევს ოქროს საკერებელი ფირფიტა /სურ.1/ და ვერცხლის სურა /სურ.3/. ჩვენ ამჟამად

გვანტერესებს არა თვითონ ნივთების გარეგნული ფორმა, არამედ მათზე გადმოცემული სიუჟეტები. ორივე არტეფაქტზე ანალოგიური სცენაა წარმოდგენილი. ესენია, ხარისა და ლომის ანტითეზური გამოსახულებები. ორივე ნივთის სიუჟეტი ერთი და იგივე შინაარსისაა – ლომი ამარცხებს ხარს /სურ. 2.3/. ცხოველთა ბრძოლის თემატიკა ფართოდაა გავრცელებული ძველი წინა აზიისა და შუამდინარეთის ხელოვნებაში, მაგრამ აქემენიდურ ირანში მან ახალი, ასტროლოგიური მნიშვნელობა შეიძინა და აღიქმებოდა გაზაფხულის ბუნიობის სიმბოლოდ. თებერვლის დასაწყისში ირანის მეფეთა სასახლეებიდან კარგად ჩანდა, როგორ გადაეფარებოდა და როგორ “კლავდა” ხოლმე ლომის თანავარსკვლავედი ხარისას. ამ დროს კი იწყებოდა ახალი სამიწათმოქმედო წელი /4/. აქემენიდურ ირანში ეს მოტივი აღიქმებოდა როგორც ზოროასტრიული კალენდრის უმთავრესი დღე და უპირველესი რელიგიური დღესასწაული, როდესაც ხდებოდა შაჰის სახეიმო კორონაცია. ამიტომ ლომის მიერ ხარის დამარცხება გაიგივებული იყო სამხედრო და პოლიტიკურ ძლიერებასთან და წარმოდგენდა ძლევამოსილების სიმბოლოს. კოლხეთის არქეოლოგიურ მონაპოვარში საირხის გარდა ხარისა და ლომის ბრძოლის სიუჟეტი წარმოდგენილია ვანის ძვ.წ. V საუკუნის შუა ხანებით დათარიღებულ ოქროს დიადემაზეც /5/. ძნელია დაბეჭდით მტკიცება იმისა, თუ რა სიმბოლური დატვირთვა ჰქონდათ ვანის დიადემაზე, საიხის ფირფიტასა და სურაზე გადმოცემულ სიუჟეტებს, მაგრამ ერთი რამ აშკარად ნათელია, რომ მათი სახით საქმე გვაქვს ირანის რელიგიისა და ხელოვნების პირდაპირ გავლენასთან. ვანის დიადემის ადგილობრივი, კოლხური წარმომავლობა ეჭვს არ იწვევს, რადგან ასეთი სახის თავსამკაული საერთოდ უცნობია კოლხეთის ფარგლებს გარეთ და მხოლოდ ვანსა და საირხეშია აღმოჩენილი /6/. რაც შეეხება საირხის ოქროს ფირფიტასა და ვერცხლის სურას, არ გამოირიცხება არც ერთი ვარაუდი. შესაძლოა ისინი ადგილობრივი ნაწარმი იყოს, ან ირანიდან იყოს მოტანილი. თუ საირხული ცალები ადგილობრივი, კოლხური ნიმუშებია, მაშინ სწორედ ამ ვითარების გათვალისწინებით უფრო იზრდება მათი მეცნიერული მნიშვნელობა, რადგან კოლხმა იუველირებმა მათზე (ისევე როგორც ვანის დიადემაზე) გამოსახეს ირანული სიუჟეტი და ისიც ცხადია, რომ ოსტატები ამ შემთხვევაში ვიდაცის, ანუ ამ ნივთების მფლობელთა დაკვეთას ასრულებდნენ. ლომისა და ხარის ბრძოლის სიუჟეტი, რომელიც საკმაოდ პოპულარული მოვლენა ჩანს ძველ კოლხეთში, ჩემი აზრით, სწორედ ირანის გავლენით და გავლით უნდა შემოსულიყო ამ ქვეყანაში. აღნიშნულ თემას ქვემოთ კვლავ დავუბრუნდები, რადგან ასეთი ჰიპოთეზის მართებულად გააზრებისთვის საჭიროა შევხებით საირხეში აღმოჩენილ კიდევ სამ ნივთს, ცხენის საშუბლეს, ოქროს მედალიონებს №8 სამარხიდან /სურ. 6/, №1 სამარხში აღმოჩენილ ოქროს საყურეს /სურ. 5/ და საკულტო მოედანზე დაფიქსირებულ მინის ფიალას /სურ. 4/.

საქართველოს ტერიტორიაზე აქემენიდური პერიოდის სულ ორი მინის ფიალაა აღმოჩენილი. ერთი მათგანი მიკვლეულია ალგეთში /7/, ხოლო მეორე – საირხეში. სათანადო გამოკვლევით დადგენილია, რომ საირხის ფიალა ძვ.წ. V საუკუნის შუა ხანებით თარიღდება და საქართველოში გამოვლენილი მინის უძველესი ნიმუშია /8/. როგორც აღინიშნა, მინის ფიალა აღმოჩნდა სამარხებთან გამართულ საკულტო მოედანზე და ეს ძალიან მნიშვნელოვან მომენტად გვეჩვენება, რადგან შემდეგი განსახილველი არტეფაქტები, აჭურამაზდას გამოსახულებიანი ოქროს მედალიონები, რომლებიც საირხის გარდა საქართველოს სხვა არც ერთ არქეოლოგიურ ძეგლზე არ არის მიკვლეული, გარკვეულ წარმოდგენას გვიქმნის ძვ.წ. V–IV საუკუნეების კოლხეთის რელიგიური რწმენა-წარმოდგენების შესახებ. ზოროასტრიზმის მთავარი ღვთაება აჭურამაზდა საკმაოდ პოპულარული კულტი იყო ძველ საქართველოში. სამეცნიერო ლიტერატურაში ისიც აღნიშნულია, რომ იბერიის სამეფოს უპირველესი ღვთაება არმაზი სხვა არაფერია, თუ არა აჭურამაზდას ადგილობრივი ვარიაცია /9/. აქვე არ შეიძლება არ გავიხსენოთ, რომ

ძველი ქართული საისტორიო ტრადიციის (ქართლის ცხოვრების) თანახმად, ქართლის პირველმა მეფემ ფარნავაზმა არმაზი უმთავრეს კერპად იმის გამოც აქცია, რომ მისი სახელი სპარსულად არმაზს ნიშნავდა /10/. ეტიმოლოგიური თვალსაზრისით არც თუ ძნელი უნდა იყოს მსგავსება აპურამაზდას, არმაზს და ფარნავაზს შორის. უკვე აღინიშნა, რომ საირხის სამაროვანზე სამარხების გარდა გაწმენდილი იქნა საკულტო მოედანიც, სადაც მრავლად აღმოჩნდა დამწვარი ხის (წაბლის) ნაშთები. დამწვარი ხის ფრაგმენტებთან ერთად შემორჩენილი იყო სხვადასხვა შესაწირი ნივთები, მათ შორის მინის ფიალის ფრაგმენტებიც. ეჭვს გარეშეა, რომ საირხელების დაკრძალვის რიტუალში ცეცხლს განსაკუთრებული ადგილი ეჭირა. ცეცხლის და აპურამაზდას გამოსახულების აღმოჩენის ფაქტები იმის მოწმობა უნდა იყოს, რომ ძველ საირხეში აქემენიდური ირანის ოფიციალური რელიგია, ზოროასტრიზმი უცნობი მოვლენა არ იყო. კვლევის ამ ეტაპზე ძნელია დაბეჭდვით იმის მტკიცება, რომ კოლხეთის ამ ნაწილში ირანული რელიგია ოფიციალური სახით არსებობდა თუ არა, მაგრამ ერთი რამ ეჭვს მაინც არ უნდა იწვევდეს. ჩემი აზრით, ძვ.წ. V–IV საუკუნეების საირხეში და ზოგადად, აღმოსავლეთ კოლხეთში საქმე უნდა გვეკონდეს ზოროასტრიზმის რაღაც ადგილობრივ გამოვლინებასთან, რადგან კლასიკური მაზდეანობისთვის წარმოუდგენელია მიცვალებულის დამარხვა მიწაში. საყოველთაოდ ცნობილია, რომ მიწა, წყალი და ცეცხლი აპურამაზდას სამი წმინდა გამოვლინებაა და კატეგორიულად მიუღებელია მიცვალებულის სხეულის, როგორც უწმინდური სუბსტრატის შეხება მათთან.

კიდევ ერთი არქეოლოგიური არტეფაქტი, რომელიც აქემენიდურ ირანსა და კოლხეთს შორის ურთიერთობას ადასტურებს, არის საირხის №1 სამარხში აღმოჩენილი ძვ.წ. IV საუკუნის საყურე /სურ. 5/. ასეთი ტიპის სამკაულები სამეცნიერო ლიტერატურაში აქემენიდური ხელოვნების ტიპიურ ნიმუშებად განიხილება და საკმაო რაოდენობითაა გამოვლენილი სუზასა და პასაგრადეში /11/. საირხე საქართველოში მეორე პუნქტია, სადაც ეს საყურეები იქნა აღმოჩენილი. კიდევ ერთი წყვილი მსგავსი საყურე დასტურდება ე.წ. “ახალგორის განძში” /12/.

როგორც მოხმობილმა მასალებმა აჩვენა, კოლხეთში აღმოჩენილი არქეოლოგიური ნიმუშები (ოქროს და ვერცხლის ნაწარმი) მიეკუთვნება ირანულ სამყაროს. ამ ორი ცივილიზაციის ინტენსიურ კონტაქტებზე მეტყველებს ასევე, ყოველდღიური საყოფაცხოვრებო ნივთების ძალიან ხშირი აღმოჩენის შემთხვევები საქართველოს ძვ.წ. V–IV საუკუნეების არქეოლოგიურ ძეგლებზე. მხედველობაში მაქვს ჩვეულებრივი თიხის ჭურჭელი, რომელიც გარეგნული ფორმითა და შემკულობის მანერით აშკარად განსხვავდება ადგილობრივი კერამიკული ნაწარმისაგან. ესაა წითლად მოხატული დოქები, რომლებიც საქართველოს უკვე არა ერთ არქეოლოგიურ ძეგლზეა მიკვლეული და მათი აღმოჩენების გეოგრაფიული არეალი მოიცავს თითქმის მთელ შიდა ქართლს, ქვემო ქართლს, მესხეთს, იმერეთს /13/ და მათი ირანული წარმომავლობა მკვლევართა შორის ეჭვს არ იწვევს. კოლხეთის არქეოლოგიური ძეგლებიდან ასეთი ტიპის დოქები აღმოჩენილია ვანში /14/, ძვერში /15/, საირხესა /16/, და ითხვისში /17/. რა თქმა უნდა, მოხატული დოქების ასეთი მრავალრიცხოვანი აღმოჩენის შემთხვევები გვაფიქრებინებს, რომ მათ ჰქონდათ ყოველდღიური, პრაქტიკული გამოყენება და ისინი კოლხეთის ტერიტორიაზე, ისევე როგორც დანარჩენ საქართველოში, მოხვდა ირანსა და ქართულ სახელმწიფოებს შორის ინტენსიური სავაჭრო–ეკონომიკური ურთიერთობის შედეგად.

დასაწყისში აღვნიშნეთ, რომ სავაჭრო კონტაქტების გარდა აქემენიდურ ირანსა და კოლხეთს შორის უნდა არსებულიყო მჭიდრო პოლიტიკური ურთიერთობაც. მართალია წერილობითი წყაროები ამ კუთხით ბევრს ვერაფერს გვეუბნება, მაგრამ ჩვენს

განკარგულებაში არსებული არქეოლოგიური არტეფაქტები არ გამოირიცხავენ ასეთი მოსაზრების გამოთქმის საშუალებას. უკვე აღინიშნა, რომ დარიოს I-ის მიერ გატარებული რეფორმების შედეგად ირანმა თავისი გავლენა განაგრძო მისგან ჩრდილოეთით მდებარე მიწა-წყალზეც, მათ შორის ქართული ტომებით დასახლებულ ტერიტორიებზეც /სურ. 8/. საგულისხმოა, რომ კოლხეთში სახელმწიფოს ჩამოყალიბება ემთხვევა ირანში დარიოს I-ის მეფობის ხანას. სამეცნიერო ლიტერატურაში ჩამოყალიბებულია აზრი, რომ კოლხეთში სახელმწიფო შეიქმნა ძვ.წ. VI საუკუნეში და ამ სამეფოს აღმავლობის პერიოდად მიჩნეულია ძვ.წ. VI–IV საუკუნეები /18/, ანუ აქემენიდური ირანის ძლიერების ხანა. ბუნებრივია, სახელმწიფო ორგანიზაცია გულისხმობდა ქვეყნის მართვა-გამგეობის მოწესრიგებას და ადმინისტრაციული ერთეულების შექმნასაც. ძველი ბერძენი გეოგრაფოსისა და ისტორიკოსის სტრაბონის ცნობით, კოლხეთის სამეფო დაყოფილი ყოფილა სკეპტუხიებად /19/. სკეპტუხია იყო ტერიტორიულ პრინციპზე შექმნილი ადმინისტრაციული ერთეული და მას სათავეში ედგა სკეპტუხი, რომელიც კოლხეთის ცენტრალური ხელისუფლების მხრიდან აღჭურვილი იყო საგანგებო საერო და სასულიერო უფლებებით. კოლხეთის არქეოლოგიური მონაცემების გათვალისწინებით არავინ დაობს იმის შესახებ, რომ ძვ.წ. V–IV საუკუნეებში ვანი და საირხე წარმოადგენდნენ სწორედ სკეპტუხიის მთავარ ცენტრებს და ის მდიდრული სამარხებიც, რომლებიც შესწავლილია ამ ორ პუნქტში, სწორედ სკეპტუხთა საკუთრებაა /20/. აქვე არ შეიძლება არ გავიხსენოთ, რომ დარიოს I-ის რეფორმების შედეგად ირანის იმპერიაში შეიქმნა ადმინისტრაციულ-ტერიტორიული ერთეულები სატრაპიები. მართალია, სატრაპია გაცილებით ფართო მიწა-წყლის მომცველი ერთეული იყო სკეპტუხიასთან შედარებით, მაგრამ ორივე მათგანს საფუძვლად ედო ერთი და იგივე პრინციპი-გარკვეული ოლქის მართვა-გამგეობა და სახელმწიფოს ინტერესის დაცვა. ძველი კოლხეთის ადმინისტრაციული მოწყობის შესახებ სტრაბონის უაღრესად ზოგადი ცნობის გარდა, სხვა არავითარი გადმოცემა არ გაგვაჩნია, მაგრამ ამ შემთხვევაში შეიძლება გარკვეული დასმარება გავვიწიოს ცოტა მოგვიანო ხანის ქართლის (იბერიის) სამეფოში მეფე ფარნავაზის მიერ გატარებულმა ანალოგიურმა ღონისძიებამ. “ქართლის ცხოვრების” საისტორიო ტრადიციის მიხედვით, ფარნავაზმა სამეფო დაყო ადმინისტრაციულ-ტერიტორიულ ერთეულებად, საერისთაოებად და რაც ყველაზე ნიშანდობლივია, მან ეს რეფორმა გაატარა და სამეფო მოაწყო “სპარსთა სამეფოს მსგავსად” /10/. ანუ სახელმწიფოს მოწყობის ირანული მოდელი ქართლის (იბერიის) სამეფოში ამოქმედდა აქემენიდების სახელმწიფოს განადგურების შემდეგ, ძვ.წ. III საუკუნეში. ჩემი აზრით, ეს მეტად საყურადღებო გადმოცემაა, რადგან კარგად წარმოაჩენს, რომ ირანში შემუშავებული და განხორციელებული რეფორმები ამ სამეფოს შემდეგაც აქტუალური და მისაბაძი იყო. “ქართლის ცხოვრების” ამ გადმოცემაში სხვა მნიშვნელოვანი მომენტის დანახვაც შეიძლება. კერძოდ კი ის, რომ შედარებით გვიან წარმოქმნილი მეორე ქართული სამეფო (ქართლი-იბერია) პირდაპირ იმეორებს სახელმწიფო მოწყობის იმ სისტემას, რომელიც არსებობს კოლხეთში. იბადება კითხვა, რატომ ან ვისი მიბაძვით შეიქმნა კოლხეთში სკეპტუხიები და სინამდვილეში რა ეწოდებოდა ამ ერთეულებს. სტრაბონი კოლხეთის ტერიტორიული ერთეულების აღმნიშვნელ ტერმინად ბერძნულ სიტყვას, სკეპტუხიას იყენებს. ცხადია, მისი ინტერესის საგანი ვერ იქნებოდა სკეპტუხიის შესაბამისი ირანული ან საკუთრივ კოლხური ტერმინის გამოყენება და როგორც ჩანს, მან ეს შესატყვისები არც იცოდა. ამიტომ შეიძლება გამოვთქვათ ფრთხილი ვარაუდი იმასთან დაკავშირებით, რომ იმას რასაც სტრაბონი სკეპტუხიად მოიხსენიებს, სინამდვილეში სულ სხვა სახელი ერქვა და იგი უკავშირდებოდა ირანულ ონომასტიკონს, რადგან მიმაჩნია, რომ კოლხეთში სკეპტუხიები სწორედ ირანის სამეფო კარის უშუალო ჩარევით უნდა შექმნილიყო. მეტიც, კვლევის ამ ეტაპზე ვვარაუდობ, რომ თვით სახელმწიფო

ორგანიზაციის ჩამოყალიბება კოლხეთში პირდაპირ უკავშირდება ირანის სამხედრო-პოლიტიკურ ინტერესებს კავკასიაში. ჰეროდოტე დაწვრილებით აღწერს იმ ბრძოლებს, რომელსაც დარიოს I აწარმოებდა მომთაბარე სკვითებთან. ეს მომთაბარეები დიდ პრობლემებს უქმნიდნენ მეზობლებს და მათ შორის ირანსაც. როგორც ჩანს, ირანის სამეფო კარს კავკასიაში სჭირდებოდა დასაყრდენი ძალა, რომლის მეშვეობითაც შეძლებდა სკვითებისა და შემდეგში სარმატების თავდასხმების აცილებას. ვინაიდან კოლხეთი უშუალოდ ემიჯნებოდა კავკასიონის ქედს, საჭირო იყო აქ მძლავრი სახელმწიფო ორგანიზაციის არსებობა, რათა მყარად ჩაკეტილიყო კავკასიონის გადასასვლელები და ამ მომთაბარე ტომების შემაკავებელ ძალად სწორედ ირანის მეგობარი სახელმწიფო კოლხეთი უნდა ქცეულიყო. ამდენად, ძლიერი და სახელმწიფოებრივად კარგად ორგანიზებული კოლხეთი ირანის ინტერესსაც წარმოადგენდა, რადგან ეს კარგ გარანტიას ქმნიდა ჩრდილოეთიდან ირანზე თავდასხმების შესაკავებლად. ყოველივე ზემოთქმულიდან გამომდინარე, არ გამოირიცხება ვარაუდი, კოლხეთის სახელმწიფოს შექმნაში ირანის აქტიური როლისა და უშუალო მონაწილეობის შესახებ, რადგან საკუთარი პოლიტიკური მიზნებისთვის ირანს დასავლეთ საქართველოს ტერიტორიაზე ერთიანი და ძლიერი პოლიტიკური გაერთიანება უფრო აწყობდა, ვიდრე ცალკეული სუსტი ტომობრივი გაერთიანებები. ამიტომ ჰგავს ასე კოლხეთის სამეფოს პოლიტიკური ორგანიზაცია აქემენიდური ირანისას. ახლა ძნელია გადაჭრით იმის მტკიცება, კოლხეთის ადმინისტრაციული ერთეულების მმართველები (სკეპტუხები) იყვნენ ირანელი მოხელეები, თუ ადგილობრივი წარჩინებული პირები. არქეოლოგიური მონაცემების გათვალისწინებით, მეორე შემთხვევა უფრო სარწმუნო ჩანს, რადგან ადგილობრივი დაწინაურებული პირების აღჭურვა საგამგეო ფუნქციებით უფრო მისაღები იქნებოდა ირანისთვისაც და ეს კოლხეთის მოსახლეობის უკმაყოფილებასაც არ გამოიწვევდა. და რაც არანაკლებ ნიშანდობლივი ფაქტია, ვანის და საირხის დიდებულთა დაკრძალვის რიტუალის შესწავლით ირკვევა, რომ ეს პირები არ არიან ირანის ოფიციალური რელიგიის, ზოროასტრიზმის მყარი მიმდევრები, თუნდაც იმის გამო, რომ მიწაში იმარხებიან და სხვებსაც აძლევენ ამის უფლებას, მაგრამ უკვე აღვნიშნეთ, რომ საირხეში და ზოგადად, აღმოსავლეთ კოლხეთში, საქმე გვაქვს მაზდეანობის რაღაც ლოკალურ ვარიაციასთან. შემთხვევითი არც ის გვეჩვენება, რომ აქემენიდების სახელმწიფოს დამსობის შემდეგ, საირხის სკეპტუხთა შტოც არსებობას წყვეტს. საირხის სამაროვანზე ყველაზე გვიანდელი მდიდრული სამარხი ძვ. IV–III საუკუნეთა მიჯნას ეკუთვნის /16/, ანუ იმ ეპოქას, როდესაც აქემენიანთა დინასტიამ არსებობა დაასრულა. ძვ.წ. IV–III საუკუნის მიჯნის შემდეგ საირხეში მდიდრული სამარხები საერთოდ ქრება. სამეცნიერო ლიტერატურაში კი ეს მოვლენა დაკავშირებულია სკეპტუხთა შტოს პოლიტიკური და სოციალური კონტინუიტეტის დაკარგვასთან /20/. ყოველივე ამ მსჯელობიდან იმ დასკვნის გამოტანა შეიძლება, რომ საირხეში აღმოჩენილი ირანული არტეფაქტები შეიძლება განვიხილოთ როგორც სამხედრო-პოლიტიკური და კულტურულ-რელიგიური ურთიერთობების შედეგი. ირანის მეფეები და სატრაპები კოლხეთის სკეპტუხებს, როგორც საკუთარ ქვეშევრდომებსა და მოკავშირეებს, ერთგულების ნიშნად უგზავნიდნენ ძვირფას ძღვენს და სწორედ ამ ძღვენის ნაწილია, ჩემი აზრით, საირხის სამარხებში შემორჩენილი აქემენიდური წარმომავლობის ოქროსა და ვერცხლის მაღალმხატვრული ნიმუშები.

გამოყენებული ლიტერატურა:

1. Herod. III.94-9
2. Anab. VII. 8. 25
3. მახარაძე გ. წერეთელი მ. საირხე. თბ.2007
4. Hartner 1965. W.Hartner. The Earliest History of the Constellations in the Near East and the Lion-Bull Combat, JNES, XXIV, 1965, N1-2
5. ლორთქიფანიძე ოთ. ვანის ნაქალაქარი, ვანი I, თბ.1972
6. ბრაგვაძე ზ. წერეთელი მ. კოლხურ დიადემატან დაკავშირებული ზოგიერთი საკითხი, საქართველოს ხელოვნების სახელმწიფო მუზეუმის “ნარკვევები” V. თბ.1999
7. საგინაშვილი მ. გაგოშიძე ი. ალგეთის ფიალა, საქართველოს მეცნიერებათა აკადემიის “მაცნე” ისტორიის, არქეოლოგიის, ეთნოგრაფიისა და ხელოვნების ისტორიის სერია, №4. თბ.1973
8. საგინაშვილი მ. მახარაძე გ. აქემენიდური ხანის მინის ფიალა საირხიდან, საქართველოს ხელოვნების სახელმწიფო მუზეუმის “ნარკვევები” V. თბ.1999
9. გველესიანი მ. არმაზის კერპის საკითხისათვის. საქართველოს ხელოვნების სახელმწიფო მუზეუმის “ნარკვევები” VI. თბ.2000
10. ლეონტი მროველი, ცხოვრება ქართველთა მეფეთა. “ქართლის ცხოვრება” I. თბ.1955
11. Stronach 1973. D.Stronach, Pasagradae. A report on the excavations conducted by the British Institute of Persian Studies from 1961 to 1963. Oxford. 1973
12. ლორთქიფანიძე ოთ. ახალგორის განძი. საქართველოს მეცნიერებათა აკადემიის არქეოლოგიური კვლევის ცენტრის სამეცნიერო ჟურნალი “ძიებანი” №11. თბ.2003
13. Нариманишвили Г.. Керамика Картли V-I вв. до н.э. Тб.1991
14. Lordkipanidze O. Vani Ein Antikes Religioses Zentrum Im Lande Des Goldenen Vlieses (Kolchis). Mainz. 1996
15. ბრაგვაძე ზ. ძვერის გვიანანტიკური ხანის სამარხები. საქართველოს მეცნიერებათა აკადემიის არქეოლოგიური კვლევის ცენტრის სამეცნიერო ჟურნალი “ძიებანი” №12. თბ.2003
16. ნადირაძე ჯ. საირხე საქართველოს უძველესი ქალაქი. თბ.1990
17. გაგოშიძე ი. გოგიბერიძე ნ. მახარაძე გ. ითხვისის სამაროვანი. არქეოლოგიური ჟურნალი. №4. თბ.2006
18. ინაძე მ. კოლხეთის სამეფოს სკეპტუხიათა საკითხისათვის. საქართველოს მეცნიერებათა აკადემიის მოამბე. ტ.26. ნაკვეთი 6. თბ.1961
19. Strabo. X.12
20. ბრაგვაძე ზ. საირხე კოლხეთის სამეფოს სკეპტუხიის ცენტრი. ხელოვნების სახელმწიფო მუზეუმის “ნარკვევები” IV. თბ. 1998



სურ. 1. ოქროს ფირფიტა ლომისა და ხარის პრმოლის სცენით, საირხე, ძვ.წ. V-IV საუკუნე



სურ. 2. ოქროს ფირფიტაზე გამოსახული ლომისა და ხარის პრმოლის სიუჟეტის გრაფიკული ჩანახატი



სურ. 3. ვერცხლის სურა, საირხე, ძვ.წ. V საუკუნე

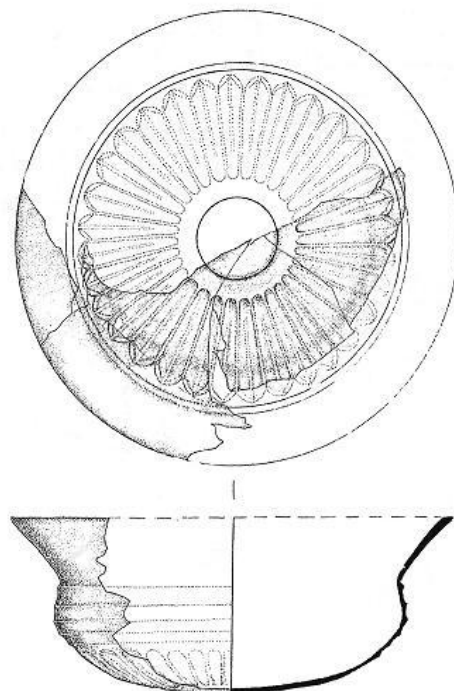

სურ. 4. მინის ფილა, საირხე, ძვ.წ. V საუკუნე



სურ.5. მედალიონები აპურამაზდას გამოსახულებით, საირხე
მ.წ. IV საუკუნე



სურ.6. ოქროს საყურე, საირხე, მ.წ. IV საუკუნე



სურ.7. მოხატული დოქი, ითხვისი, მ.წ. IV საუკუნე

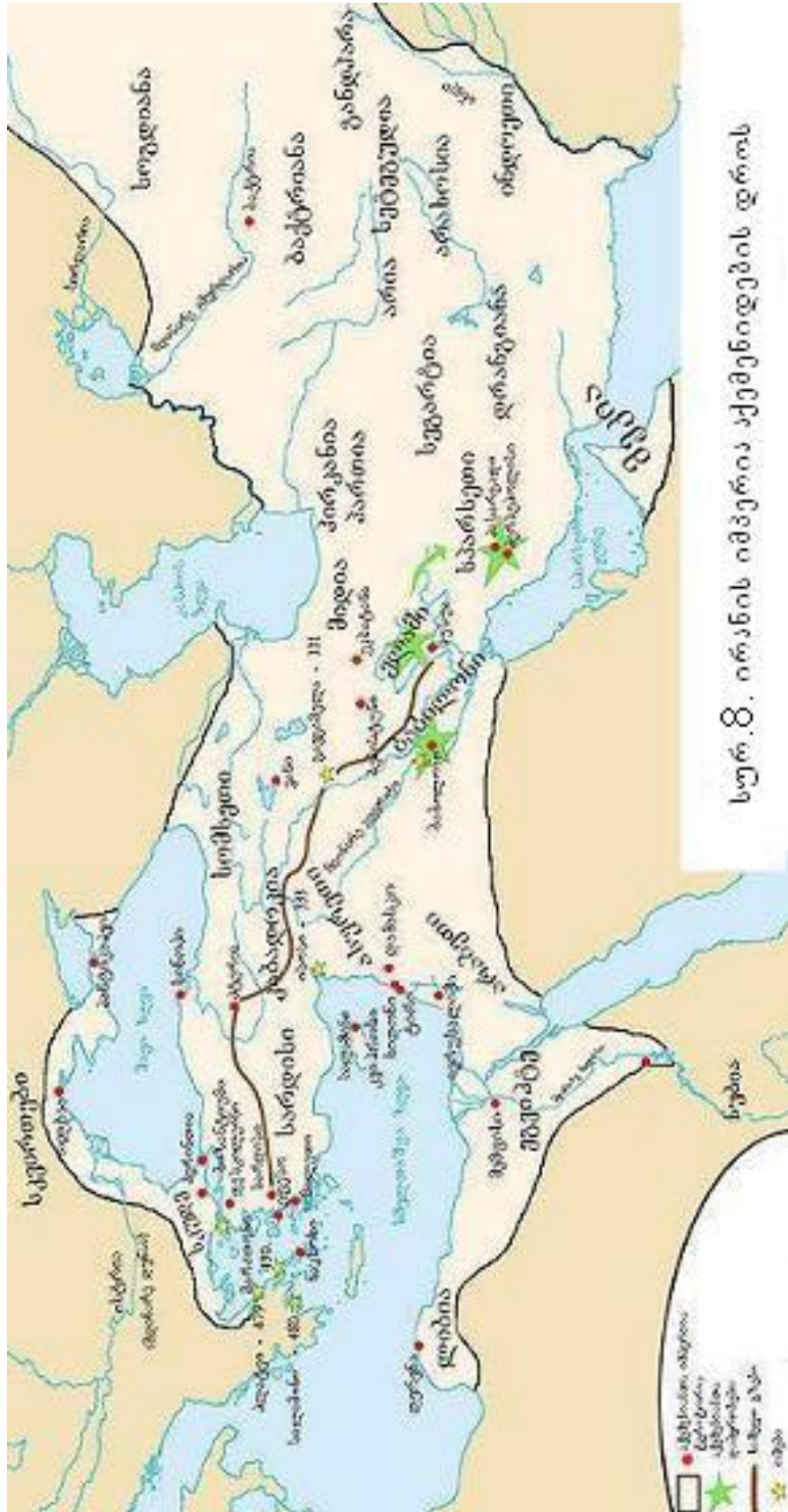

The Achaemenidians and Colchis Kingdom

Zurab Bragvadze

Full Professor

Abstract

The archaeological excavations, carried out in the western part of Georgia showed that in the V-IV cc. B.C the interrelations between Georgia and Iran were rather intensive and interesting. From this point of view Sairkhe excavations give us plenty of materials. Especially fruitful were the excavations of Colchian nobles' rich graves, where separate artifacts, characteristic for the art and life of Achaemenidian Iran were revealed. They specify on close cultural, religious and economic relations between both countries. Besides, there should be close political mutual relations between Achaemenidian Iran and Colchis.

The opinion exists in the scientific literature that Colchis, as a state, was formed in the sixth century B.C and the flourishing period of this kingdom is considered the sixth-fourth centuries B.C., which is the mightiest period for Achaemenidian Iran. The organization of the state meant both: the arrangement of ruling of the country and creation of administrative units. According to Strabo Colchian kingdom was divided into sceptukhies. Moreover, at the given investigating place I assume that creation of the state organization of Colchis is directly connected with the military-political interests of Iran in Caucasus.

Herodotus describes in details those fights which Shah Darius The Great had with Scythian nomads. They caused great problems to Iran. Apparently, the Iranian court needed strong force in Caucasus by means of which it could resist aggression of Scytians, and subsequently-Sarmatians. Colchis directly bordered with the Caucasian ridge. Therefore, the existence of strong state became necessary. Force, which should keep the nomads, was friendly to Iran Colchis kingdom. Therefore, Iran itself was interested in strong and well organized Colchis state, as it gave a good guarantee for the stoppage of invasions from the North. That's why the political organization of Colchian state is so similar to Achaemenidian Iran.

The latest rich burial ground from Sairkhe dates to the verge of the IV-III cc B.C. that is when the Achaemenidian dynasty stopped its existence. On the verge of the IV-III cc. B.C. in Sairkhe rich burials absolutely disappear. I think that this phenomenon is connected with the loss of political and social continuity of skeptukh branch. Proceeding from this reasoning it is possible to take out the following conclusion that the artifacts found in Sairkhe, could be considered as the result of military-political and cultural- religions mutual relations. Iranian Shahs and satraps used to send dear gifts to Colchian skeptukhs as taken of fidelity as to the subordinates and allies. In my mind, gold and silver highly artistic artifacts of achaemenidian origin, revealed in Sairkhe, are a part of those gifts.



ეკა კუჭანტირაძე

ისტორიის დოქტორი, სრული პროფესორი

საქართველო-სომხეთის ურთიერთობის ისტორიიდან

საქართველო-სომხეთის ურთიერთობას მრავალსაუკუნოვანი ისტორია აქვს. ამ თანაცხოვრების პერიოდში მათ შორის უთანხმოების ძირითად საფუძველს ტერიტორიული დაუა წარმოადგენდა. სიტუაცია განსაკუთრებით დაიძაბა 1918 წლის მაისში, სამხრეთ კავკასიაში სამი დამოუკიდებელი სახელმწიფოს შექმნის შემდეგ, როცა მწვავედ დადგა ისტორიული საზღვრების დაზუსტების საკითხი, რადგან ისტორიული სამართლიანობა და ფაქტიური სინამდვილე შეუსაბამობაში იყო. ამის გამოვლინება იყო 1918-1919 წლებში თბილისში მოღვაწე „სომეხთა ეროვნული საბჭო“-ს საქმიანობა, რომელიც საქართველოს ტერიტორიაზე აწყო ტერორისტულ აქტებს, ფლობდა იარაღის საიდუმლო საწყობებს თბილისში, აგროვებდა მოხალისეებს ქართულ-სომხური შეაირაღებული კონფლიქტისათვის. საარქივო მასალებში და ამ პერიოდის პერიოდულ პრესაში ბევრი ასეთი ფაქტია დაფიქსირებული. მათგან რამდენიმე მათგანზე შევაჩერებთ მკითხველის ყურადღებას.

1918 წლის 1 ნოემბერს მოხდა ტერორისტული აქტი სტრატეგიული მნიშვნელობის ძეგვის ხიდზე, რომელიც მდ. მტკვარზე იყო აგებული მცხეთასა და ქსანს შორის და საქართველოს რკინიგზის, თბილისი-ბათუმის მაგისტრალურ ხაზზე ერთ-ერთ მთავარ კვანძს წარმოადგენდა. დილის 4 საათსა და 30 წუთზე ხიდი აფეთქდა. 20 წამით ადრე გაიარა ხიდზე გერმანელთა ჯარის ეშელონმა. დაიწყო გამოძიება. 3 ნოემბერს აიყვანეს ორი ეჭვიმტანილი. ერთმა თავი გააცნო გრიგოლ შაროშინად, მეორემ მიხეილ კუჩარიანცად. ჩხრეკისას გ. შაროშინს აღმოაჩნდა ორი პირადობის მოწმობა, ლოცვანი სომხურ ენაზე, ვერცხლისა და ქაღალდის ფული, ხოლო მ. კუჩარიანცს „დაშნაკცუთიუნი“-ს პარტიის წევრობის ბილეთი და მაუზერის ტიპის რევოლვერი. ეჭვიმტანილებს სხეულზე აღმოაჩნდათ მცირე ზომის ნაკაწრი ჭრილობები, რაც დინამიტის აფეთქების შედეგს ჰგავდა. გ. შაროშინი ამოიცნო ხიდის დარაჯმა, რომელიც რამდენჯერმე იყო შემწნეული ხიდის დათვალიერებისას /1, 6/. ამასთან, გ. შაროშინი ძეგნილი აღმოჩნდა კიდევ ერთ საგამოძიებო საქმესთან დაკავშირებით, რომელიც ეხებოდა 1918 წლის ოქტომბერში ნავთლუდის დინამიტის საწყობის გაძარცვას. /1, 8/. მაშინ შაროშინის მოძებნა ვერ მოხერხდა. ეს ასაფეთქებელი მასალა ძეგვის ხიდის ინციდენტის ადგილზე ნაპოვნი მასალის იდენტური აღმოჩნდა. ყოველივე ეს საკმაოდ საფუძველს ქმნიდა მის მიმართ გამოძიების წარმოებისათვის.

ძეგვის ხიდის ინციდენტთან დაკავშირებით საქმე აღიძრა სამი ბრალდებულის: გ. შაროშინის, მ. კუჩარიანცის და ა. კიურლიანცის მიმართ. გამოძიებამ დაადგინა, რომ გრიგოლ შაროშინის ნამდვილი გვარი იყო შმაგაილოვი, პროფესიით სამხედრო ინჟინერი, პოლკოვნიკი, ქ. ტულის მცხოვრები. სასამართლო პროცესზე, რომელიც 1918 წ. 21 დეკემბრიდან 28 დეკემბრამდე გრძელდებოდა, გ. შმაგაილოვმა აღიარა დანაშაული და

ორსაათნახევრიან გამოსვლაში განუმარტა სასამართლოს გერმანიის სიძულვილით გამოწვეული მისი ქმედებების მიზეზები. პეტროგრადის საინჟინრო აკადემიის დასრულების შემდეგ, ის, ციხე-სიმაგრის მშენებელ ინჟინრად მსახურობდა გერმანიის საზღვართან ქ. გროდნოში. მას აქ გაუჩნდა პირველი პროტესტი გერმანიის მიმართ, რომელიც ომის კულტს ქმნიდა. I მსოფლიო ომის პირველ წლებში გ. შმაგაილოვი მსახურობდა გენ. რენენკამფის ლაშქარში აღმოსავლეთ პრუსიაში, სადაც კიდევ ერთხელ დარწმუნდა გერმანელთა სისასტიკეში მშვიდობიანი მოსახლეობის მიმართ. 1917 წლის ოქტომბერში, ბოლშევიკური გადატრიალების შემდეგ, ქვეყანაში და არმიაში არსებულმა ანარქიამ გადააწყვეტინა მას ანტანტის რომელიმე ქვეყნის არმიაში სამსახური. არჩევანი ინგლისზე გაკეთდა, რისთვისაც მოლაპარაკებას აწარმოებდა ინგლისის მისიის წარმომადგენელთან კავკასიაში პოლკ. პაიკთან. პაიკმა შესთავაზა შმაგაილოვს არმიაში სამსახურის ნაცვლად გამხდარიყო მათი აგენტი, რაზეც იგი დათანხმდა.

გ. შმაგაილოვის ჩვენებით, 1918 წლის ოქტომბერში მას დაევალა შეეფერხებინა სარკინიგზო მაგისტრალის ფუნქციონირება, რითაც ხელს შეუშლიდა საქართველოდან გერმანელთა ჯარის გაყვანას დასავლეთის ფრონტზე, აგრეთვე საბრძოლო მასალისა და პროდუქტის ტრანსპორტირებას. მათი აზრით, საჭირო იყო გერმანელების შეჩერება 2-3 კვირით. ამ ხნის მანძილზე უნდა მომხდარიყო გარდატეხა I მსოფლიო ომის მსვლელობაში და საბოლოოდ გადაწყვეტილიყო გერმანიის ბედი დასავლეთის ფრონტზე. ინგლისელებმა შმაგაილოვს შესთავაზეს სურამის გვირაბისა და რიონის ხიდის აფეთქება, მაგრამ მან უარი განაცხადა ამზე /2/. მისი არჩევანი შეჩერდა ძეგვის ხიდზე, რომლის აფეთქება ტენიკურად უფრო იოლი იყო. გ. შმაგაილოვი სასამართლოზე ამტკიცებდა, რომ ძეგვის ხიდის აფეთქება იყო სამხედრო აქტი ანტანტის განკარგულებით, მიმართული გერმანიის კოალიციის წინააღმდეგ და არა ბოროტმოქმედება საქართველოს მიმართ /3/. ის განცვიფრებას გამოხატავდა, რომ ბრალდება ამ ინციდენტს საქართველოს წინააღმდეგ ჩადენილ ქმედებად თვლიდა და უკავშირებდა მას სომხეთ-საქართველოს უთანხმოებას, მას კი სომხეთის აგენტობას აბრალდებდა. სინამდვილეში კი, იგი სომხეთს მხოლოდ იმის გამოც არ დაეხმარებოდა საქართველოს წინააღმდეგ, რომ საქართველო ერთადერთი ქვეყანა იყო, რომელმაც მას თავშესაფარი მისცა და სადაც მას თავისუფლად შეეძლო ეცხოვრა. გ. შმაგაილოვის ადვოკატმა, კ. ზელენსკიმ მოითხოვა ეს საქმე გარჩეულიყო არა საქართველოს სისხლის სამართლის კანონმდებლობით, არამედ საომარ მდგომარეობაში მყოფი სახელმწიფოების საერთაშორისო სამართლის ექსტერიტორიული პრინციპით, რამეთუ ეს იყო დაპირისპირება ორ სამხედრო ბლოკს შორის და არა ბოროტმოქმედება საქართველოს წინააღმდეგ. ამის საპასუხოდ ბრალმდებელმა ვ. დემიდოვმა აღნიშნა, რომ ექსტერიტორიული პრინციპი შეეხებოდა მხოლოდ უცხო ქვეყნის ელჩებს, კონსულებს, საზოგადოდ დიპლომატიური მისიის წარმომადგენლებს და არა კერძო პირებს. სასამართლომ დაადგინა, რომ ინგლისელ ოფიცრებს, პაიკს და გოლდშმიტს (რომლებიც დაასახელა შმაგაილოვმა თავის მოკავშირეებად), არავითარი შეთანხმება არ ჰქონდათ თავიანთ მთავრობასთან, ამიტომ წარმოადგენდნენ კერძო პირებს. რაც შეეხებოდა იმის მტკიცებას, რომ ძეგვის ხიდის აფეთქება უნდა განხილულიყო საომარ მდგომარეობაში მყოფი ქვეყნების საერთაშორისო სამართლით, ბრალმდებელმა განაცხადა, რომ საქართველო ნეიტრალიტეტს იცავდა I მსოფლიო ომში, რაც არ დაურღვევია, მოკავშირეებს მისთვის ომი არ გამოუცხადებიათ და მის ტერიტორიაზე საომარი ოპერაციები არ უწარმოებიათ. ამიტომ, ამ კანონებით საუბარი საქართველოს მიმართ სრულიად უსაფუძვლო იყო. აქედან გამომდინარე დადგინდა, რომ საქმე საქართველოს სასამართლოს უნდა გაერჩია /1, 177; 4/.

სასამართლო პროცესზე თავისი ჩვენებით გ. შმაგაილოვა თავი წარმოაჩინა როგორც გერმანიის წინააღმდეგ მებრძოლმა რუსმა პატრიოტმა, რომელიც ხედავდა რუსეთის ნგრევას ბოლშევიკების მიერ გერმანელთა ხელშეწყობით და რომელიც იდეურად გახდა მოკავშირეთა თანამზრახველი და აგენტი გერმანიის კოალიციის წინააღმდეგ ბრძოლაში /2/. მაგრამ თუ მის მიერ ჩადენილ ბოროტმოქმედებას, ძეგვის ხიდის აფეთქებას, იმდროინდელ პოლიტიკურ მოვლენათა ასპექტში განვიხილავთ, აღმოჩნდება, რომ ეს აქტი მოწყობილი იყო სომხეთის ნაციონალისტური პარტიის „დაშნაკუთიუნი“-ს დაკვეთით, რათა ამ აფეთქებით, სარკინიგზო მაგისტრალის პარალიზებით, დაესუსტებინა ქვეყანა, მიეყენებინა ქვეყნის ისედაც მცირე ბიუჯეტისათვის დიდი მატერიალური ზარალი და ამით სარგებლობა და უპირატესობა მიეცა სომხეთის რესპუბლიკისათვის საქართველოსთან მომავალ ომში.

მოვიტანთ არგუმენტებს თუ რა გვაძლევს ასეთი დასკვნის გამოტანის საფუძველს. თავდაპირველად დაუშვათ, რომ ეს ტერორისტული აქტი ინგლისის მისიის დავალებით განხორციელდა, მაშინაც გაუგებარი რჩება ხიდის აფეთქება იმ დროს, როცა ანტანტას უკვე მოგებული ჰქონდა ომი და საქართველოში მყოფ გერმანელთა მცირერიცხოვან ჯარს არავითარი გარდატეხის შეტანა დასავლეთის ფრონტზე არ შეეძლო. ამასთან, ხიდის აფეთქება მოხდა 1 ნოემბერს, როცა სომხური სამხედრო შენაერთები სანაინში თავს დაესხნენ ქართული ჯარის ნაწილებს და როდესაც საქართველოს დამხმარე გერმანია ტოვებდა ჩვენს ტერიტორიას. ეჭვს იწვევს ხიდის აფეთქების საქმეში გ. შმაგაილოვის მჭიდრო ურთიერთობა მხოლოდ „დაშნაკუთიუნი“-ს პარტიის წევრებთან: მ. კუჩარიანცთან, რ. ჩალხუშიანთან, ა. კიურლიანცთან. საფიქრებელია, რომ გ. შმაგაილოვი სომხური აღმსარებლობის იყო, დაკავებისას მას აღმოაჩნდა ლოცვანი სომხურ ენაზე. გ. შმაგაილოვი ამტკიცებდა, რომ ხიდის აფეთქება იყო სამხედრო აქტი გერმანიის წინააღმდეგ და საქართველოს საწინააღმდეგო არაფერი ჰქონდათ არც მას და არც ინგლის-საფრანგეთს. მისი სიტყვებით, არავის სჯეროდა იმისა, რომ იმპერიული გერმანია დემოკრატიული საქართველოს მეგობრად გამოდგებოდა, არავის სწამდა, რომ ეს მეგობრობა ხანგრძლივი იქნებოდა /2/. ეს აღიარება ძალიან ჰგავს დაშნაკური სომხეთის მტრულ დამოკიდებულებას საქართველო-გერმანიის იმდროინდელი მეგობრული ურთიერთობის მიმართ, რაც საქართველოდან გერმანელების წასვლის შემდეგ უფრო თვალნათლივ გამოვლინდა საქართველოში შემოსულ ინგლისელებთან დაშნაკების საერთო ენის გამონახვაში. სომხეთ-საქართველოს ომის (1918 წ. დეკემბერი) კრიტიკულ მომენტში, როცა საქართველოს საჯარისო ნაწილები კონტრშეტევაზე გადავიდნენ, გაათავისუფლეს სომხური ჯარის მიერ დაკავებული ქართული ტერიტორიის ნაწილი და კიდევ წინ მიიწვედნენ, სწორედ ინგლისის სამხედრო მისიამ ითამაშა გადამწყვეტი როლი, იკისრა არბიტრის ფუნქცია, სასწრაფოდ მოითხოვა საომარი ოპერაციის შეჩერება საქართველოს მხრიდან და დააზავა მხარეები.

ძეგვის ხიდის საქმეზე სასამართლომ 1918 წლის 28 დეკემბერს გამოიტანა განაჩენი. გ. შმაგაილოვს და მ. კუჩარიანცს მიესაჯა სასჯელის უმაღლესი ზომა დახვრეტა, ხოლო მესამე ბრალდებული ა. კიურლიანცი სასამართლომ დამნაშავედ არც ცნო და დარბაზიდანვე გაათავისუფლა. ბრალდებულთა ადვოკატებმა საქმე სასამართლო პალატის საკასაციო დეპარტამენტში გადაიტანეს, მაგრამ განაჩენი იგივე დარჩა /1, 252/. ამის შემდეგ, ადვოკატებმა შუამდგომლობა აღძრეს საქართველოს დემოკრატიული რესპუბლიკის მთავრობის თავმჯდომარის ნოე ჟორდანიას წინაშე დამნაშავეთა შეწყალების თხოვნით. 1919 წლის 26 აპრილს, საქართველოს დემოკრატიული რესპუბლიკის მთავრობის სხდომაზე მოისმინეს მთავრობის თავმჯდომარის, ნოე

ქორდანიას მოხსენება გ. შმაგაილოვისა და მ. კუჩარიანცისათვის სასჯელის შემცირების შესახებ. მთავრობის სხდომამ დაადგინა გ. შმაგაილოვისა და მ. კუჩარიანცის სიკვდილით დასჯა შესცვლოდათ 12 წლიანი კატორღით /1, 256/. სულ მალე კი დამნაშავეები სრულიად გათავისუფლდნენ სასჯელისაგან. საქართველოს დამფუძნებელი კრების ეროვნულ-დემოკრატიულმა ფრაქციამ 1919 წლის 5 მაისს შეკითხვა გაუგზავნა მთავრობას და მოითხოვა განმარტება თუ რის საფუძველზე გააუქმა მთავრობამ სასამართლო გადაწყვეტილება და მიისაკუთრა შეწყალების უფლება, რომელიც დამფუძნებელი კრების პრეროგატივა იყო /5, 252/. დამფუძნებელი კრების 1919 წლის 16 მაისის სხდომაზე მოწვეულმა იუსტიციის მინისტრმა, ე. გეგეჭკორმა მთავრობის ეს გადაწყვეტილება ახსნა საერთაშორისო ვითარებით და ინგლისის მისიის ზეწოლით /6, 19-20/.

სომხური ეროვნული საბჭოს ანტიქართული საქმიანობა კიდევ რამდენიმე მიმართულებით წარიმართა. თბილისში, ვერის დაღმართთან მდებარე მედიქ კაზარიანცის სახლის სარდაფში 1918 წლის 19 ივნისს იარაღის საწყობი აღმოჩნდა – რამდენიმე ყუთი დინამიტი, თოფები, ტყვია-წამალი, საარტილერიო ჭურვები და სხვა სამხედრო მასალა. საწყობს სომეხი სამხედრო პირები იცავდნენ. ქართულმა სახალხო გვარდიელების რაზმმა ასაფეთქებელ ნივთიერებათა უკანონოდ შენახვის ბრალდებით დააკავა ამ სახლში მცხოვრები პოლკოვნიკი კუნკოსკი. იმავე დამეს დააპატიმრეს ამ საქმეში ეჭვმიტანილები – თბილისის ჟანდარმთა სამმართველოს ყოფილი უფროსი პასტრულინი, გენერალი ფონრუბენაუ და პორუჩიკი ალექსანდროვი /7/. საქართველოს შინაგან საქმეთა სამინისტროს საგანგებო რაზმმა, 1918 წლის 6 აგვისტოს, მიაკვლია კიდევ ერთ იარაღის საიდუმლო საწყობს მანთაშევის ქარვასლაში. აქ აღმოჩნდა ასაფეთქებელი ნივთიერებები, ყუმბარები და ზარბაზნებიც კი. ქარვასლას იცავდა 60-მდე სომეხი ჯარისკაცი. მათ წინააღმდეგობა გაუწიეს და შენობაში არ უშვებდნენ საგანგებო რაზმის წევრებს მიუხედავად მათ მიერ წარდგენილი შინაგან საქმეთა მინისტრის ბრძანებისა. ქართულმა შეიარაღებულმა რაზმმა იარაღი აყარა სომეხ ყარაულს. მანთაშევის ქარვასლაში აღმოჩენილი იარაღის საწყობის აღმოჩენის შესახებ ეცნობა საქართველოში სომხეთის რესპუბლიკის დიპლომატიურ წარმომადგენელს ა. ჯამალიანს, რომელმაც აღიარა ამ იარაღის სომხური საჯარისო ფორმირებებისადმი კუთვნილება /8/. როგორც ჩანს, სომხური მხარე არღვევდა საქართველოს დამოუკიდებლობის გამოცხადებიდან მოკლე დროში, 1918 წლის ივნისში, თავდაცვის სამინისტროს მიერ გამოცემულ ბრძანებას სომხური სამხედრო ნაწილებისა და იარაღის საქართველოს ტერიტორიიდან სასწრაფოდ გატანის შესახებ /9/. საქართველოს მენშევიკურმა მთავრობამ არ აღძრა ამ ფაქტებთან დაკავშირებით სისხლის სამართლის საქმე, არ გამოიძია ამ საიდუმლო საწყობების შექმნის მიზეზი და მიზანი, არც კი დასვა კითხვა სომხურ მხარესთან, ჰქონდა თუ არა უფლება სომხეთის მმართველ „დაშნაკცუთიუნი“-ს პარტიას ფარული იარაღის სამალავები ჰქონოდა თბილისის ცენტრში და ამასთან არავითარი ოფიციალური განაცხადი არ გაეკეთებინა საქართველოს მთავრობის წინაშე, მით უმეტეს არსებული ბრძანების ფონზე. ამის საპირისპიროდ, საქართველოს მთავრობა წავიდა კომპრომისზე, მოლაპარაკება დაიწყო სომხეთის დიპლომატიურ წარმომადგენლობასთან და მხოლოდ თხოვნის დონეზე დააყენა იარაღის გატანის საკითხი.

საქართველოს მთავრობამ შესთავაზა სომხეთის დიპლომატიურ წარმომადგენლობას იარაღი გაეტანათ ქალაქგარეთ არსენალში ყველა ნივთის აღწერით. ეს ქონება სომხეთის კუთვნილებაში რჩებოდა, ქართული მხარე მხოლოდ მის დროებით შენახვას კისრულობდა. პრობლემა კიდევ სამი თვე ვერ მოგვარდა. 4 ნოემბრით დათარიღებულ წერილში ა. ჯამალიანისა საქართველოს საგარეო საქმეთა მინისტრის ე. გეგეჭკორისადმი, სომხეთის დიპლომატიური წარმომადგენელი პროტესტს გამოთქვამს ქართული მხარის საქციელის

გამო. მისი თქმით, თბილისის სამხედრო გარნიზონის უფროსი, გენერალი ახმეტელი გამოცხადდა მანთაშევის ქარვასლაში და მოითხოვა დალუქული საწყოების გახსნა და საბრძოლო მასალის მისთვის ჩაბარება. ა. ჯამალიანი აფრთხილებს საგარეო საქმეთა მინისტრს, რომ თუ ძალით მოიხსნება ბეჭდები, ეს მოხსენდება სომხეთის მთავრობას და აღიქმება, როგორც სომხეთის რესპუბლიკის მიმართ არაკეთილსინდისიერი დამოკიდებულება. მეორე დღესვე ე. გეგეჭკორი წერს ა. ჯამალიანს საპასუხო წერილს, რომელშიც მინიშნებითაც კი არ არის დასმული საკითხი ამ იარაღის შენახვის კანონიერების თაობაზე, პირიქით საგარეო საქმეთა მინისტრი ცდილობს გამართლება მოუძებნოს ქართული მხარის საქციელს და ამას ხსნის ქალაქის ცენტრში საბრძოლო იარაღის შენახვის საშიშროებით. ამასთან, იგი ახსენებს ა. ჯამალიანს სამხედრო მინისტრთან მის შეხვედრას, რომელზეც მან სიტყვიერი თანხმობა განაცხადა ამ საკითხთან დაკავშირებით, ამიტომ აღარ ჩათვალეს საჭიროდ ოფიციალურად ეცნობებინათ მისთვის. ე. გეგეჭკორი ცდილობდა დაერწმუნებინა სომხეთის დიპლომატიური მისია, რომ ამ პრობლემის გადაჭრა სასწრაფოა და სთხოვს აცნობოს მას ზუსტი დრო, თუ როდის შეიძლება მანთაშევის ქარვასლიდან იარაღის გადატანა თბილისის გარეთ არსენალში /10, 2/. ამის საპასუხოდ, ა. ჯამალიანი ითხოვს ამ იარაღის არა თბილისის არსენალში, არამედ ერევანში გატანას და სთხოვს ე. გეგეჭკორს სპეციალური სატვირთო მატარებლის გამოყოფას საქართველოს სამხედრო სამინისტროს წარმომადგენლის თანხლებით /10, 3/. ქართული მხარე უარს აცხადებდა ამაზე ამ დროს საქართველო-სომხეთის სასაზღვრო რაიონში არსებული დაპირისპირების გამო. 1918 წლის 18 ოქტომბერს, თურქეთის ჯარის მიერ საზღვრისპირა ტერიტორიის დატოვებისთანავე, სომხურმა საჯარისო ფორმირებებმა შეავიწროვეს ქართული ჯარის ნაწილები და აიღეს სანაინი, დაიკავეს კორინჯ-ცათერის ხაზი. სწორედ ამის გამო ქართული მხარე აფერხებდა ამ საბრძოლო მასალების სომხეთში გაგზავნას, რასაც დაჟინებით ითხოვდა სომხეთის დიპლომატიური მისია. საქართველოს სომხეთთან დამაკავშირებელი სარკინიგზო მაგისტრალი ხომ სწორედ ამ კონფლიქტურ ტერიტორიაზე გადიოდა, ამიტომ ვფიქრობთ, საქართველოს მთავრობა შიშობდა ეს იარაღი ქართული ჯარის წინააღმდეგ არ ყოფილიყო გამოყენებული.

1918 წლის 20 დეკემბერს, საქართველოს შინაგან საქმეთა სამინისტროს საგანგებო რაზმის უფროსმა, მ. კედამ დააფიქსირა სომეხთა ეროვნული საბჭოს შტაბბინაში (არამიანცის სახლი) 500-მდე ადამიანის ფარული შეკრება საქართველო-სომხეთის მიმდინარე ომში სომეხ მოხალისეთა მობილიზაციისათვის. ისინი აღმოჩნდნენ ახალგაზრდა სომეხები და თბილისის მილიციიდან დათხოვნილი სომეხი ეროვნების მოქალაქეები. შეკრებას კოლორდინაციას უწევდა ორი აგიტატორი და მიღებული იქნა რეზოლუცია მოხალისეთა რაზმის შექმნის თაობაზე. საგანგებო რაზმის გამოჩენისთანავე ხალხი დაიშალა და გაიქცა, ცდილობდნენ გაენადგურებინათ მოხალისეთა სიები და სხვა დოკუმენტები. საგანგებო რაზმის უფროსმა არამიანცის შენობაში დააყენა შეიარაღებული დაცვა იმ ინფორმაციის საფუძველზე, რომ იქ დიდძალი იარაღი და სამხედრო აღჭურვილობა ინახებოდა /11, 2/. საქართველოს შინაგან საქმეთა სამინისტროს წარმომადგენლებმა დააპატიმრეს ამ შეკრების ორგანიზატორები – ა. ბარხუდარიანი და გ. ჯამაგოსიანცი, რომელთაც ჩხრეკისას აღმოაჩნდათ მათი საქმიანობის ამსახველი მამხილებელი მასალა. ა. ბარხუდარიანის ხუთი ჩანაწერი, რომელიც ამხელდა მას საქართველო-სომხეთის მიმდინარე ომის პერიოდში ქართველთა წინააღმდეგ მიმართულ სამობილიზაციო საქმიანობაში, გ. ჯამაგოსიანცს კი სპეციალურ რაზმებში გაერთიანებულ სომეხ მოხალისეთა ექვსი სია /12, 6/. დაკავებულები, ა. ბარხუდარიანი და გ. ჯამაგოსიანცი გადაიყვანეს №2 საგუბერნიო საპყრობილეში /11, 24/.

არამიანცის შენობაში მომხდარი ინციდენტის ძიების პროცესში გამოჩნდა კიდევ ერთი ეჭვმიტანილი – თბილისის სამხედრო შტაბის ხელმძღვანელი, პოლკოვნიკი დოლუხანოვი. მას აღმოაჩნდა სომხეთის მთავრობის მიერ სანქცირებული დოკუმენტი, რომლითაც ის ახორციელებდა საქართველოს ტერიტორიაზე სომეხი და რუსი ჯარისკაცებისა და ოფიცრების მობილიზაციას და გაგზავნას საქართველო-სომხეთის ომში საქართველოს წინააღმდეგ /11, 23/. 1918 წლის 28 დეკემბერს, საქართველოს შინაგან საქმეთა სამინისტროს ბრძანებით ჩატარდა ჩხრეკა არამიანცის შენობაში, შედგა ქონების ნუსხა, მოთავსდა II სართულის 4 ოთახში და დაიღუპა. 30 დეკემბერს 2 ოთახი ლუქახსნილი და გაღებული აღმოჩნდა. გახსნილი ოთახებიდან წაღებული იყო საქმიანი ქაღალდები, მიმოწერა სხვადასხვა ორგანიზაციებთან, სალაროს წიგნები /11, 44/, ანუ ის დოკუმენტები, რომლითაც გაცხადდებოდა სომეხთა ეროვნული საბჭოს ნამდვილი საქმიანობა. ამ საქმეში სავარაუდოა ინგლისელთა მონაწილეობა, რომელთა ხელშეწყობითაც ვფიქრობთ გაიხსნა საქართველოს მხარის მიერ დაღუპული სომეხთა ეროვნული საბჭოს ქონება. ამის ვარაუდის საფუძველს, გარდა ამ პერიოდში ინგლისელთა ზოგადად დადებითი განწყობისა სომხური სახელმწიფოს მიმართ, გვაძლევს ერთი ფაქტიც. ამ ინციდენტიდან სულ მოკლე ხანში არამიანცის შენობაში ბინა დაიღო ინგლისელთა წარმომადგენლობამ, რომელიც კატეგორიულად აცხადებდა, რომ არაფერი იცოდა სომეხთა ეროვნული საბჭოსა და მისი ქონების შესახებ.

იარაღის საიდუმლო საწყობები დაშნაკურ საბჭოს ესაჭიროებოდა არა მხოლოდ საქართველოს წინააღმდეგ სამხედრო ოპერაციებისა და ტერორისტული აქტების მოსაწყობად, არამედ მშვიდობიანობის დროს საქართველოში არსებული სომხური სამხედრო რაზმების მოსამარაგებლად. ერთ-ერთი ასეთი იყო დაშნაკების უკანონო თბილისის „ტერორისტთა კორპუსი“. რამდენადაც საკვირველი არ უნდა იყოს, ქართულმა საზოგადოებამ ასეთი კორპუსის არსებობის შესახებ მხოლოდ სომხური გაზეთის „ჰორიზონი“-ის 1918 წლის მაისის ნომრიდან შეიტყო, რომელიც კორპუსის ყველა წევრის მობილიზაციას აცხადებდა.

ამრიგად, 1918 წელს სომეხთა ეროვნული საბჭოს ინიციატივითა და ხელმძღვანელობით ორგანიზებულ ზემოთ ჩამოთვლილ ქმედებებზე, როგორც ვნახეთ, საქართველოს მთავრობას შესაბამისი რეაგირება არ მოუხდენია. საქართველოს ასეთი შემრიგებლური პოლიტიკური კურსი მეზობელი ქვეყნის მხრიდან სახელმწიფოებრივ სისუსტედ აღიქმებოდა და მასზე აგრესიული ზემოქმედების მოხდენასაც ცდილობდა. საქართველოს მთავრობის ასეთი პოლიტიკა შესაძლოა იმითაა გამოწვეული, რომ ახალი ქართული დემოკრატია სწორი მიმართულებების ძიების პროცესში იყო და ამგვარი გადაცდენებისაგან არ იყო დაზღვეული, ან იმით, რომ მას ჯერ კიდევ სრულყოფილად არ ჰქონდა გააზრებული სახელმწიფოებრიობის არსი, რისი შედეგიცაა პოლიტიკური გულუბრყვილობა. ერთი რამ კი ცხადია, ქართულ მენშევიკურ ხელისუფლებას ეროვნულ-სახელმწიფოებრივი ცნობიერების დეფიციტი ჰქონდა.

გამოყენებული ლიტერატურა:

1. საქართველოს ცენტრალური სახელმწიფო საისტორიო არქივი, ფონდი 2003, აღწ. 1, საქ. 13;
2. გაზეთი „სახალხო საქმე“, 1918 წ. 25 დეკემბერი, № 416;
3. გაზეთი „მშაკი“, 1918 წ. 29 დეკემბერი, № 269 (სომხურ ენაზე);

4. გაზეთი „საქართველო“, 1919 წ. 2 იანვარი, №1;
5. საქართველოს ცენტრალური სახელმწიფო საისტორიო არქივი, ფონდი 1833, აღწ. 1, საქ. 60;
6. საქართველოს დამფუძნებელი კრება, XVII სხდომის სტენოგრაფიული ანგარიში;
7. გაზეთი „ერთობა“, 1918 წ. 23 ივლისი, №153;
8. გაზეთი „საქართველოს რესპუბლიკა“, 1918 წ. 8 აგვისტო, №12;
9. გაზეთი „ერთობა“, 1918 წ. 7 ივლისი, №140;
10. საქართველოს ცენტრალური სახელმწიფო საისტორიო არქივი, ფონდი 1864, აღწ. 1, საქ. 18;
11. საქართველოს ცენტრალური სახელმწიფო საისტორიო არქივი, ფონდი 1863, აღწ. 1, საქ. 17;
12. საქართველოს ცენტრალური სახელმწიფო საისტორიო არქივი, ფონდი 1863, აღწ. 1, საქ. 1506;

From the History of Georgian-Armenian Relationship

Eka Kvachantiradze

PhD in History, Full professor

Abstract

The Armenian National Council, which had proclaimed the independent Republic of Armenia on May 28, 1918, was pursuing the manifested aggressive policy against the Democratic Republic of Georgia. Dashnak National Council was engaged in ordering and guiding the terrorist acts in the territory of Georgia, it owned the secret warehouses of the weapons in Tbilisi, mobilized the volunteers for participation in the armed conflict between Armenia and Georgia (December 1918). Dzegvi Bridge, constructed on the river Mtkvari, was one of the important junctions of Tbilisi-Batumi railway-road of Georgia. On November 1, 1918, terrorist act was committed, the bridge was exploded. Guilty of the crime was turned to be G. Shmagailov and M. Kuchariants. G. Shmagailov, Russian military engineer, tried to justify himself at the court hearing, and said that he acted as Russian patriot against Germany, aiming to impede the transportation of German troop trains to the western battle-front, thus making a radical turn in the process of the World War I. But in fact, as the research has proved, „Dashnaksutun“, the nationalist party of Armenia, ordered the act. The court sentenced the perpetrators of the crime to death. Noe Zhordania, Chairman of the Democratic Republic of Georgia, substituted death penalty with 12 years penal servitude. Within the short period offenders were released. On July 19, 1918, the garrison of the National Guard had discovered a hidden arsenal at Melik Kazariants's house. On August 5, 1918, special detachment of the Ministry of Interior had revealed another secret arsenal at Mantashev's caravansary. The headquarters of the Armenian National Council were located at Aramiants's house, where all these activities were planned and directed from. There, during the secret meetings of Armenian youth, for participation in the Georgian-Armenian war the mobilization of volunteer's detachments was organized. The article in detail refers to these activities of the Armenian National Council.



გურანდა ჭელიძე

მეცნიერებათა დოქტორი, სრული პროფესორი

2008 წლის რუსულ-ქართული კონფლიქტი ჟურნალში "კავკასია და გლობალიზაცია"

ისტორიული მოვლენების შესწავლაში უზარმაზარი როლი ენიჭება პერიოდული გამოცემებს. მათ ქვეყნის ისტორიის კვლევაში დღესაც არ დაუკარგავთ თავისი მნიშვნელობა და აქტუალობა.

უკანასკნელი წლების სერიოზული სამეცნიერო-ანალიტიკური გამოცემების დეფიციტი კავკასიაში გარკვეულწილად შეივსო 2006 წელს, როცა გამოვიდა სოციალურ-პოლიტიკური და ეკონომიკური კვლევების ჟურნალი "კავკასია და გლობალიზაცია". ჟურნალს ინგლისურ და რუსულ ენებზე გამოსცემს აზერბაიჯანის რესპუბლიკის კავკასიის სტრატეგიული კვლევების ინსტიტუტი და შვედეთის საგამომცემლო სახლი "CA&Press". ბუნებრივია, რომ კავკასიის სახელმწიფოების აღმშენებლობის გზაზე სვლა, გარე სამყაროსთან ურთიერთობის შენება, ახალი ეკონომიკური და სოციალური წესრიგის ფორმირება, მით უფრო საკუთარი დამოუკიდებლობის, კულტურისა და ისტორიის შენარჩუნების სურვილი, მოითხოვდა ახალ ხედვას და ანალიტიკურ მიდგომებს ისტორიასთან, პოლიტიკასთან, ეკონომიკასთან, კულტურასთან და რელიგიასთან მიმართებით. ჟურნალმა შეძლო ფართო საზოგადოებისათვის მიეწოდებინა ის მოსაზრებანი, რომლებიც კარგად ასახავენ კავკასიის რეგიონის პოლიტიკურ, სამართლებრივ და სოციალურ პრობლემებს და მათ ურთიერთკავშირს გლობალიზაციის პროცესებთან.

ზემოთ ჩამოთვლილი საკითხების კვლევაში ერთ-ერთი ცენტრალური ადგილი უკავია საქართველოსა და რუსეთის თანამედროვე ურთიერთობებს. ეს ბუნებრივიცაა, რადგან საქართველოსა და რუსეთის ურთიერთობებს მრავალსაუკუნოვანი ისტორია აქვს და იგი დღესაც აქტუალურია, რადგან კავკასიაში მიმდინარე მოვლენები დიდ გავლენას ახდენს არა მარტო ორი ქვეყნის ურთიერთობაზე, არამედ მსოფლიო პოლიტიკაზეც.

საქართველომ რუსეთის სახელმწიფოსთან პოლიტიკური ურთიერთობის პირველი ნაბიჯები მე-15 საუკუნეში გადადგა. რუსული ორიენტაცია იმედების მხრივ მეტად ილუზიური, ხოლო რეალური შედეგების მხრივ, ტრაგიკული აღმოჩნდა. რუსეთის იმპერიის პოლიტიკა გააგრძელა საბჭოთა რუსეთმა. 1991 წელს საქართველოში მშვიდობიანი გზით მოხდა საბჭოთა წყობილების ლიკვიდაცია. რუსეთი და დამოუკიდებელ სახელმწიფოთა თანამეგობრობა თავიდანვე ვერ ეგუებოდა საქართველოს დამოუკიდებლობას. განხორციელდა ქართველთა ეთნიკური წმენდა აფხაზეთში; დაიწყო გაყინული კონფლიქტების პერიოდი. 2003 წელს საქართველოში ვარდების რევოლუციის გზით მოსულმა ქვეყნის ახალმა ხელისუფლებამ გეზი დასაგვლეთთან ინტეგრაციისკენ აიღო. დაიწყო მზადება ჩრდილო ატლანტიკურ ალიანსში და ევროპულ გაერთიანებაში

გაწვერიანებისათვის. საქართველოში განვითარებულმა მოვლენებმა მსოფლიოს ინტერესი გამოიწვია. საქართველოს გეოპოლიტიკური მდებარეობა განაპირობებდა გარე სამყაროს დაინტერესებას თავიდან აეცილებინა აქ დესტაბილიზაციის პროცესი.

ჟურნალმა "კავკასია და გლობალიზაცია" სწორად შეიგრძნო ორი ქვეყნის ურთიერთობების სიმწვავე და ყურადღება დაუთმო ისეთ საკითხებს, როგორცაა - რუსეთი და კავკასიის დამოუკიდებელი სახელმწიფოები, დაძაბულობა რუსეთსა და საქართველოს შორის, აგვისტოს ომის განვითარების ლოგიკა, საქართველო ომის შემდეგ. მკვლევართა განსაკუთრებულ ინტერესს იწვევს 2008 წლის რუსულ-ქართული კონფლიქტი. ეს ბუნებრივია, რადგან კავკასიის ცხელი წერტილების, მათ შორის სამხრეთ-ოსეთის პრობლემის სწრაფი გადაწყვეტის გარეშე საქართველო (და, რა თქმა უნდა, რუსეთიც) ვერ შეძლებს ისეთ სრულფასოვან სახელმწიფოდ ჩამოყალიბებას, რომელმაც სათანადო ადგილი უნდა დაიკავოს საერთაშორისო თანამეგობრობაში. აღსანიშნავია ისიც, რომ რუსულ-ქართული კონფლიქტით ინტერესდებიან არა მარტო ქართველი და რუსი მეცნიერები, არამედ მეზობელი ქვეყნის მკვლევარებიც, რაც კიდევ ერთხელ მიუთითებს იმაზე, რომ მშვიდობა და სტაბილურობა საქართველოში მნიშვნელოვანწილად განაპირობებს ასეთივე პროცესების განვითარებას მთელს კავკასიაში.

აღსანიშნავია, რომ ჟურნალში გამოქვეყნებული მასალები, შესაძლებელია არც გამოხატავს საერთაშორისო შემადგენლობის სარედაქციო კოლეგიის მსოფლმხედველობას, ამიტომ კიდევ უფრო მისასაღამებელია ის ფაქტი, რომ ჟურნალი იძლევა შანსს გავეცნოთ მრავალფეროვან თვალსაზრისს ჩვენთვის საინტერესო საკითხის შესახებ. ასე რომ, ჟურნალი "Кавказ и Глобализация" ჩაება როგორც, ბზეჟინსკი ამბობს, "კონფლიქტის ძალიან დროულ, ისტორიულ და გეოპოლიტიკურ ანალიზში" /1/.

ჟურნალში გამოქვეყნებული სტატიებიდან ჩვენთვის საინტერესო აღმოჩნდა რამდენიმე ნაშრომი:

1. Р. Карагезов, Принуждение Грузии к Миру, или о том как важно в политике учитывать особенности коллективной памяти, Кавказ и Глобализация, том 2, выпуск 2, 2008
2. А. Гегешидзе, Грузия после войны, путь к устойчивому Миру и стабильности, Кавказ и Глобализация, том 3, выпуск 1, 2009
3. А. Язькова, Россия и независимые государства Кавказа, Кавказ и Глобализация, том 3, выпуск 1, 2009
4. Т. Беридзе, К вопросу о логике развития Августовского (2008) конфликта, Кавказ и Глобализация, том 3, выпуск 4, 2009

მითითებული ნაშრომები სწორედ, რომ ჟურნალის ოთხი რუბრიკიდან - გეოპოლიტიკა, გეოეკონომიკა, გეოკულტურა და გეოისტორია - მთავარში - გეოპოლიტიკაშია განთავსებული. წარმოდგენილ გამოკვლევებში ავტორები იზიარებენ მოსაზრებას, რომ კავკასიის საკითხი ისტორიულად დიდ როლს თამაშობდა რუსეთის პოლიტიკაში, რომ კონფლიქტი იყო ორ ქვეყანას შორის ურთიერთობის თანმიმდევრული გაუარესების შედეგი და საქართველოს გეოპოლიტიკურმა მდებარეობამ მნიშვნელოვნად განაპირობა დიდ სახელმწიფოთა ინტერესთა გადაკვეთაც. სენტ-ლუისის უნივერსიტეტის საერთაშორისო კვლევების აკადემიის დირექტორი ჯეიმს ვერჩი ჯერ კიდევ 2006 წელს წერდა, რომ მოსკოვისათვის ამაღლებული იყო ტოტალური ამერიკული კონტროლი რუსეთის სახელმწიფო საზღვრის მნიშვნელოვან ნაწილზე /2/. ამავედროულად, კონტროლი საქართველოზე რუსეთს აძლევდა სიმყარის განცდის შესაძლებლობას არა მარტო მთელს სამხრეთ კავკასიაში, არამედ ჩრდილოეთ კავკასიაშიც /3/, მაგრამ არ უნდა დაგვავიწყდეს ისიც, რომ დაფიქრება გვამართებს დიდი სახელმწიფოების სერიოზულ დაპირისპირებაზე და მათ შორის საქართველოს გამოტყულების თაობაზე /4/.

რ. კარაგეზოვის ნაშრომი განსაკუთრებულად საინტერესოა, რადგან ავტორს განხილული აქვს ის მიზეზები, რომლებმაც განაპირობა კრემლის ქმედებებისათვის რუსული საზოგადოების მხარდაჭერა 2008 წლის აგვისტოს კონფლიქტის დროს. მისი აზრით, საზოგადოების ასეთი ერთსულოვნება იმით იყო გამოწვეული, რომ კონფლიქტის ინტერპრეტაცია რუსეთში პასუხობდა რუსული აუდიტორიის იმ მოთხოვნას, რომელიც გამოსატავდა კოლექტიური მეხსიერების იდენტირობის თავისებურებებს /5/, ეს კი, ჩვენი აზრით, კიდევ ერთხელ ადასტურებს ყოფილ საბჭოთა სივრცეებზე რუსეთის მიერ საკუთარი გავლენის გავრცელების სურვილს.

საქართველოს სტრატეგიული და საერთაშორისო კვლევების ფონდის წამყვანი ექსპერტის, ა. გეგეშიძის ნაშრომში საზგასმულია, რომ ხუთდღიანი ომის შედეგები მრავალფეროვანი იყო საქართველოსათვის როგორც საშინაო პოლიტიკის, ისე მისი საერთაშორისო პოზიციების თვალსაზრისით. დიდი სახელმწიფოების პოლიტიკური და საერთაშორისო მხარდაჭერის მიუხედავად, ისინიც კი დადგნენ არჩევანის წინაშე. მომხდარიდან გაკვეთილები უნდა მიიღოს ქვეყნის მმართველმა ხელისუფლებამ და უკეთ დაარეგულიროს ქვეყნის უახლოესი მომავლის ხედვა ეროვნული უსაფრთხოების, მეზობელ სახელმწიფოებთან და გეოგრაფიულად შორეულ პარტნიორებთან ურთიერთობის თვალსაზრისით. რაც შეეხება უფრო შორეულ პერსპექტივას, აუცილებელია შერიგებისა და ტერიტორიული გამთლიანების დასაბუთებული და სიცოცხლისუნარიანი სტრატეგია. აგვისტოს ომმა შეარყია გეოპოლიტიკური სიტუაცია საქართველოში. ევროკავშირი, ნატო და აშშ მზად იყვნენ დაეცვათ მისი მშვიდობიანი განვითარება, დაეცვათ თბილისი მოსკოვის მცდელობებისაგან ბოლო მოეღო საქართველოს პროდასავლური ორიენტაციისათვის. ნატო და ევროკავშირი კვლავ იზიარებენ მოსაზრებას, რომ თანდათან, დროთა განმავლობაში, საქართველო შევა ნატო-ს შემადგენლობაში, ამჯერად კი ეს ორგანიზაცია დასჯერდა ყოველწლიურ ეროვნულ პროგრამებს, როგორც იარაღს უფრო ზუსტად ჩატარდეს მოსამზადებელი სამუშაოები საქართველოს ნატო-ში გაწევრიანებისათვის. თუმცა ავტორი აღნიშნავს, რომ ევროპის კავშირისა და ნატო-ს ქმედებებში მხოლოდ პოლიანტები აღიქმება და ისინი გაურბიან ნებისმიერ ვალდებულებას საქართველოს ამ ორგანიზაციების წევრობასთან დაკავშირებით /6,9/, რასაც ჩვენც ვეთანხმებით, მიუხედავად დღევანდელი ხელისუფლების არა ერთი რწმუნებისა საქართველოს ნატო-ში გაწევრიანების გარდაუვალობის შესახებ, მით უმეტეს ომის შემდეგ. აქედან გამომდინარე, აუცილებელია სიტუაციის ახლებური ხედვა და გონიერი სტრატეგია - პროდასავლური რეფორმების გატარება, ერთის მხრივ, და მეორეს მხრივ, ჰარმონიისა და სტაბილურობის მიღწევა საზოგადოებაში და ტერიტორიული მთლიანობის უზრუნველყოფა. ყველაფერ ამას, ჩვენი აზრით, ხელი უნდა შეუწყოს ქართული და რუსული პოლიტიკის ცვლილებამ ერთმანეთთან მიმართებით.

სტატიაში განხილული ერთ-ერთი მთავარი საკითხია საქართველოს, როგორც სატრანზიტო მარშრუტისათვის უსაფრთხო ქვეყნის იმიჯის შერყევა, რამაც მომავალში შესაძლებელია გამოიწვიოს, საქართველოს გვერდის ავლით, ტრანსპორტირების ახალი გზების ძიება, რადგან საქართველოს ხელისუფლების რიგი გადაწყვეტილებები მეზობელ სახელმწიფოებსაც შეეხო. საქართველოს დაუწყეს ყურება როგორც არასაიმედო პარტნიორს, ამიტომ გაჩნდა ახალი და ძველი თანამშრომლობის გამყარებისა თუ შენარჩუნების სქემები /6,9/.

აღნიშნულ თამაზე განსაკუთრებული ყურადღებით საუბრობს რუსეთის მეცნიერებათა აკადემიის ევროპის ინსტიტუტის “ხმელთაშუა ზღვა – შავი ზღვა” ცენტრის დირექტორი, ისტორიის მეცნიერებათა დოქტორი, პროფ. ა. იაზკოვა. იგი მიუთითებს ომის პირობებში ენერგეტიკული და საკომუნიკაციო პროექტების შეწყვეტის შესახებ, რაც დღის წესრიგში აყენებს მსგავსი პროექტების განხორციელებისათვის ალტერნატიული გზების ძიების აუცილებლობას /7,27-28/, რაც, ჩვენი აზრით, საქართველოსათვის კარგი არ არის. ავტორი

საუბრობს იმაზეც, რომ უკანასკნელ ხანებში რამდენადაც შესაძლებელი იყო რუსეთის ბალანსის შენარჩუნება ბაქოსთან და ერევანთან, ამის გაკეთება შეუძლებელი გახდა თბილისთან. სწორედ ურთიერთობის ასეთმა გაუარესებამ მიგვიყვანა 2008 წლის შეიარაღებულ დაპირისპირებამდე რუსეთსა და საქართველოს შორის. ქართველი ავტორის მსგავსად, ისიც საუბრობს კავკასიური პოლიტიკის ფოკუსში აშშ-ს, ევროკავშირის და ნატო-ს შესახებ. მისი აზრით, ამ ორგანიზაციების ინტერესებსა და მიზნებს აქვთ ხანგრძლივმოქმედი ხასიათი "რუსეთის შეკავების" პოლიტიკის სახით, მაგრამ ამერიკის ადმინისტრაციის გეგმებში არ შედის რუსეთთან ურთიერთობის პირდაპირი გაუარესება, თუმცა იგი კვლავ აქტიურად უჭერს მხარს კავკასიის ქვეყნების სუვერენიტეტს, ტერიტორიულ მთლიანობას და დემოკრატიულ თავისუფლებებს. საუბარია იმაზეც, რომ კონფლიქტმა მსოფლიო საზოგადოებრიობას აშკარად დაანახა თბილისის მხრიდან აშშ-ს მხარდაჭერის გადაფასება. როდესაც ავტორი ეხება ევროკავშირისა და ეუთო-ს მიერ გატარებული ღონისძიებების უშედეგობას, ხაზს უსვამს იმ ფაქტს, რომ ამას მრავალი მიზეზი აქვს, რომელთა შორისაა ისიც, რომ რუსეთი მხარს უჭერს კონფლიქტის ერთ მხარეს და ამით აფერხებს კონფლიქტის დარეგულირების პროცესს /7, 28-29/.

შავი ზღვის საერთაშორისო უნივერსიტეტის პროფესორის, ეკონომიკურ მეცნიერებათა დოქტორის თ. ბერიძის ნაშრომში ობიექტური და სუბიექტური ფაქტორების ანალიზის საფუძველზე მოცემულია მცდელობა გაიხსნას ხუთდღიანი ომის ლოგიკა. კონფლიქტის პოლიტიკური და ეკონომიკური შედეგების კვლევამ აჩვენა, რომ არსებობს რთული სიტუაციიდან გამოსვლის მოკლევადიანი და გრძელვადიანი პერსპექტივები. ორი ქვეყნის ამ სერიოზულმა სამხედრო-პოლიტიკურმა დაპირისპირებამ თან მოიტანა რიგი უარყოფითი შედეგები. პოლიტიკური თვალსაზრისით, ეს არის რუსეთის მიერ საქართველოს თვითაღიარებული რეგიონის დამოუკიდებლობის აღიარება, ჰუმანიტარული თვალსაზრისით - ომის მსხვერპლი, ეკონომიკაზე კი ნებისმიერ სამხედრო ქმედებას ახლავს უარყოფითი ეფექტი. საერთაშორისო მასშტაბით კონფლიქტმა ეჭვქვეშ დააყენა საერთაშორისო სამართლის რამდენიმე უნივერსალური პრინციპი, რა თქმა უნდა, მხედველობაში გვაქვს სახელმწიფოს სუვერენიტეტის უზენაესობა და სახელმწიფოს ტერიტორიული მთლიანობა. ხაზგასმულია, რომ რუსეთი უკანასკნელი ოცი წლის განმავლობაში პერმანენტულად ამჟღავნებს ყოფილი საბჭოთა სივრცის კონტროლის სურვილს, ცდილობს საკუთარი გავლენის გავრცელებას სეპარატისტული რეგიონების მხარდაჭერის სახით /8,56/. ვეთანხმებით მას, რომ სწორედ სამხრეთ ოსეთის სუვერენულ სახელმწიფოდ აღიარებაა ომის ყველაზე მძიმე შედეგი /8,57/.

ავტორისათვის საინტერესო საკითხს წარმოადგენს ომის შემდგომი პოლიტიკური პერსპექტივები და მას განიხილავს მოკლევადიან, საშუალოვადიან და გრძელვადიან პერსპექტივაში. პირველ შემთხვევაში, გაწყვეტილია დიპლომატიური ურთიერთობები რუსეთთან, რუსეთს არ აქვს სურვილი აწარმოოს პოლიტიკური კონსულტაციები და საქართველოსთან მიმართებით რუსეთი თავიდან იცილებს საერთაშორისო სამართლით გათვალისწინებულ რიგ ვალდებულებებს. ავტორი აქვე შენიშნავს საქართველოს ხელისუფლების იმიჯის შელახვასაც, როგორც ომის შედეგს, რომელიც, ჩვენი აზრით, დღეს, რუსეთის მსგავსად, ასევე ერიდება ყველანაირ პოლიტიკურ კონსულტაციას. საშუალოვადიანი პერსპექტივის მიხედვით, მოვლენათა განვითარება ბევრად იქნება დამოკიდებული თავად რუსეთში მიმდინარე მოვლენებზე - პოლიტიკურ ძალთა განლაგებაზე და ეკონომიკურ მდგომარეობაზე. არ შეგვიძლია იგივე არ ვთქვათ საქართველოსთან მიმართებით. და ბოლოს, ხანგრძლივმოქმედ პერსპექტივაში დომინირებად ფაქტორად შეიძლება იქცეს გლობალიზაციის როლის ზრდა სხვადასხვა ასპექტების გათვალისწინებით /8,57/.

ვეთანხმებით რა გამოთქმულ მოსაზრებებს, მათი ანალიზის შედეგად შეიძლება გამოვყოთ რამდენიმე მნიშვნელოვანი მომენტი: ომის მიზეზების ისტორიული საფუძვლები,

თავად საქართველოსა და რუსეთის პოზიციები, დიდი სახელმწიფოები და საერთაშორისო ორგანიზაციები, ომის პოლიტიკური და ეკონომიკური შედეგები, ორ ქვეყანას შორის ურთიერთობის დარეგულირების და ტერიტორიული მთლიანობის აღდგენის პერსპექტივები.

არ შეიძლება არსებობდეს ორი მეზობელი სახელმწიფო მუდმივი დაძაბულობის პირობებში... არც საქართველოს და არც რუსეთს ხელს არ აძლევს დღევანდელ ვითარებაში ცხოვრება /9/. ამიტომაც შეუძლებელია არ დავეთანხმეთ სტატიათა ავტორებს, რომ ომის მასშტაბებისა თუ ხასიათის გააზრების სირთულის მიუხედავად, რუსეთის სამხრეთ საზღვარზე სტაბილურობის მხარდაჭერა შესაძლებელი იქნება წინააღმდეგობის თავიდან აცილებით როგორც რეგიონის სახელმწიფოებთან, ისე საერთაშორისო თანამეგობრობასთან. ამავე დროს რუსეთთან ურთიერთობის მოგვარებას საფუძვლად უნდა დაედოს ორ ქვეყანას შორის თანამშრომლობის, ერთმანეთის კანონიერი ინტერესების პატივისცემის, ტერიტორიული მთლიანობის, სუვერენიტეტისა და დამოუკიდებლობის აღიარების სურვილი. კიდევ ერთხელ გავაცნობიეროთ, რომ “პატარა ქვეყნისათვის საგარეო პოლიტიკურ სტრატეგიაში სერიოზული შეცდომის დაშვება მიუტყვევებელია, რადგან ამგვარი შეცდომა, შეიძლება საბედისწერო აღმოჩნდეს /10,79/, რომ მხოლოდ დიპლომატიას პრაქტიკულად პატარა ქვეყნის საგარეო პოლიტიკის ერთადერთი ინსტრუმენტი /11/.

და ბოლოს, რაც მთავარია, არ უნდა დაგვავიწყდეს, რომ ამ სიტუაციიდან გამოსავლის ძებნა უნდა მოხდეს ოსებთან ერთად. აუცილებელია ორმხრივი დისკუსიის წარმართვა. მხარეთაგან თითოეულმა უნდა თქვას, როგორ ხედავს თავის პოზიციას და შემდეგ უნდა მოხდეს დაახლოების გზების ძიება. თუმცა ყველაფერი უნდა ხდებოდეს დიალოგით და გარკვეული გარანტიებით /11,8/. ასე რომ, მომავალში კონფლიქტის გადაწყვეტა, ვფიქრობთ და ვეთანხმებით გამოთქმულ მოსაზრებებს /6,11/, შესაძლებელი იქნება მშვიდობიანი გზით, რადგან ერთის მხრივ, საქართველოს, როგორც დემოკრატიული სახელმწიფოს შენება ეფექტური საბაზრო ეკონომიკით განაპირობებს თვითგამოცხადებული რეგიონების ასეთ ქვეყანაში ცხოვრების სურვილს, და მეორეს მხრივ, საინტერესო იქნება მსგავსი კონფლიქტების მოგვარების ევროპული მოდელის გათვალისწინება და ორივე მხარის პოლიტიკოსებისა და სახელმწიფო მესხელების ახალი თაობის სწრაფვა კომპრომისისაკენ.

გამოყენებული ლიტერატურა:

1. რონაღდ დ. ასმუხი, მცირე ომი, რომელმაც მსოფლიო შეძრა, 2010;
2. Джеймс В. Верч, Грузия после “Революции Роз”, Кавказ и Глобализация, выпуск 1, 2006
3. Ал. Рондели, Россия и Грузия: напряженность сохраняется, Кавказ и Глобализация, выпуск 1, 2006;
4. <http://defencegeorgia.blogpost.com> ი. ხართიშვილი, რუსეთ-საქართველოს ურთიერთობების შესახებ;
5. Р. Карагезов, Принуждение Грузии к Миру, или о том как важно в политике учитывать особенности коллективной памяти, Кавказ и Глобализация, том 2, выпуск 2, 2008;
6. А. Гегешидзе, Грузия после войны, путь к устойчивому Миру и стабильности, Кавказ и Глобализация, том 3, выпуск 1, 2009;
7. А. Язькова, Россия и независимые государства Кавказа, Кавказ и Глобализация, том 3, выпуск 1, 2009;
8. Т. Беридзе, К вопросу о логике развития Августовского (2008) конфликта, Кавказ и Глобализация, том 3, выпуск 4, 2009;

9. <http://www.caucasia.geurasia.org>, ვ. გურული, ისტორია და თანამედროვე რუსულ-ქართული ურთიერთობის პერსპექტივები;
10. აღ. რონდელი, პატარა სახელმწიფოები საერთაშორისო სისტემაში, 2003;
11. საქართველოს რესპუბლიკა, 18 დეკემბერი, 2010, № 236.

Russian-Georgian Conflict of 2008 in the Journal “Caucasus and Globalization”

Guranda Chelidze

Doctor of Science, Full Professor

Abstract

Deficit of the serious scientific-analytical publications of recent years was filled in to some extent in 2006, with the publication of the journal of social, political and economic studies “Caucasus and Globalization”. Naturally, progress towards building Caucasian states required new vision and analytical approaches to history, politics, economics, culture and the religion. The journal has demonstrated to the broad society the considerations dealing with the political, legal and social problems of the Caucasus region and their relations with the globalization process.

In studying the above listed issues Georgia is at one of the central places, in particular, towards the issues of Russian-Georgian conflict. Though, only little time has passed after the conflict of August 2008, the journal has already published several studies dealing with Russian-Georgian relations. It should be noted that not only Georgian and Russian scientists are interested in Russian-Georgian conflict, the researchers of the neighboring countries express their interest as well, as peace and stability in Georgia stipulates, to great extent, the similar processes in the entire South Caucasus.

In the presented studies the authors share the opinion that the Caucasus issue, historically, played significant role in the politics of Russia that the conflict was the outcome of gradual worsening of the relations between two countries and the geopolitical location of Georgia caused crossing the interests of the Great Powers. Attention of the Georgian authors is focused on the analysis of subjective and objective factors, though, the most harmful outcome of the war – recognition of independence of the self-declared regions of Georgia is clear. Vision of the political and economic results of the war, both, in the short- and long-term are of special interest; the fact that international organizations, irrespective of support to Georgia, avoid any obligations with respect of Georgia membership in these organizations and limit themselves only to the practical collaboration with Georgia. In the international view, as the Russian authors emphasize the necessity of seeking alternative ways for implementing energy and communication projects suspended in the period of war, the image of Georgia, as the reliable partner and country, safe for energy resources transit should be restored. And this, of course, is not desirable for Georgia. Process of conflict regulation is delayed by the interests of Great Powers, which support only one of the conflicting parties. In the result of detailed situation analysis, it is clear that new vision of the territorial integrity is required, which would imply achievement of the harmony and stability within the country as well. Irrespective of the difficulty of understanding the scales of the short- and long term outcomes and nature, in future, peaceful conflict resolution will be possible, as, on one hand, building Georgia, as a democratic state, with effective market economy, will recall the willingness of the self-declared regions to live in such a country and on the other hand, taking into consideration the European models for such conflict resolution and pursuit of the new generations of politicians and public servants of both sides to compromise would be of great interests.



ზაზა მარუაშვილი

მეცნიერებათა დოქტორი, სრული პროფესორი

კორუფციის ანატომია

კორუფციის ცნება ქართულ კანონმდებლობაში

საქართველოს უახლეს ისტორიაში არაერთგზის ეცადნენ სრულყოფილი საკანონმდებლო განმარტება მიეცათ კორუფციისა და მასთან დაკავშირებული ტერმინებისთვის. უფრო სრულყოფილი განმარტება მოცემულია „ინტერესთა კონფლიქტის შესახებ“ კანონში – კორუფცია არის სახელმწიფო ფუნქციების აღსრულების უფლებამოსილების მქონე პირთა მიერ, საკუთარი სტატუსისა და მასთან დაკავშირებული შესაძლებლობების გამოყენება მატერიალური და სხვა სიკეთეებისა თუ საშუალებების უკანონო მიღებისთვის, აგრეთვე მათთვის აღნიშნული სიკეთეებისა და უპირატესობების მინიჭება ფიზიკური და იურიდიული პირების მხრიდან.

ამასთანავე, კორუფციის სუბიექტების ჩამონათვალში შედის ყველა სახელმწიფო მოხელე, რომელთა შესახებაც მითითებულია ამავე კანონის მეორე მუხლში.

ცხადია, აღნიშნული ჩამონათვალი მოიცავს მხოლოდ უმაღლესი თანამდებობის პირებს და მისი გამოყენება შეზღუდულია.

უნდა აღინიშნოს, რომ თანამედროვე მეცნიერებამ წინ მნიშვნელოვანი ნაბიჯი გადადგა კორუფციის პრობლემის შესწავლის საქმეში. ახალი საერთაშორისო მიდგომები გამორიცხავენ განმარტებებს, რომელთაც კორუფცია დაჰყავთ ბანალურ მექრთამეობამდე. მეცნიერებისა და პრაქტიკოსების დიდმა ნაწილმა უარი თქვა კანონმდებლობაში გამოყენებულ ჩვეულ ინსტრუმენტარიებზე (როგორც არის „ქრთამი“, „ბოროტად გამოყენება“, „გადამეტება“ და ა.შ.) და გაუყვა კონვენციურ გზას, ანუ გზას, რომელიც მოვლენის განსაზღვრას ცდილობს მისი შესწავლის მეთოდოლოგიისადმი ერთიანი მიდგომით და ყველაზე მნიშვნელოვანი მახასიათებლების შესახებ თანხმობის მიღწევით.

დღეისათვის ქართველი და უცხოელი მკვლევარების უმრავლესობა საკმაოდ არგუმენტირებულად განიხილავს კორუფციას, როგორც სინთეზურ ცნებას, რომელსაც აქვს არა მხოლოდ სამართლებრივი, არამედ საზოგადოებრივ-სოციალური და პოლიტიკური-ეკონომიკური მნიშვნელობა.¹

¹ იხ.: კრიმინოლოგია და სამართალდამცავი სისტემება საქართველოში. თბილისი 2004, გვ. 238-239; Лунеев В.В. Преступность XX века. Мировые, региональные и российские тенденции. М.: НОРМА, 2006. გვ. 271; Мишин Г.К. О теоретической разработке проблемы коррупции. გვ. 264; Чуклинов А.Е. Социально-политические аспекты коррупции // Коррупция: политические, экономические, организационные и правовые проблемы / Под ред. В.В.Лунеева. М.: Юристъ, 2005; Кальман А.Г. Коррупция как социальное и правовое явление // იქვე. გვ. 243-245, Gaufman L.D. Corruptioncrime: History and Realities. 2008. p.123.

საზოგადოებრივ-სოციალური კუთხით კორუფცია საჯარო თანამდებობის პირის კანონსაწინააღმდეგო (დევიანტური) და საზოგადოების ინტერესების საწინააღმდეგოდ მიმართული ქცევაა, რაც გამოიხატება მათი უფლებამოსილების, მასთან დაკავშირებული შესაძლებლობების, აგრეთვე, სტატუსისა და ფაქტობრივი მდგომარეობიდან გამომდინარე, მათთვის ხელმისაწვდომი საზოგადოებრივი რესურსების არალეგიტიმურ გამოყენებაში პირადი, ვიწროჯგუფური ან კორპორაციული სარგებლის მიღებისათვის.

პოლიტიკურ-ეკონომიკური მნიშვნელობით კორუფცია უფრო ფართო ცნებაა. მასში შეიძლება გამოვყოთ ცალკეული შემადგენელი ელემენტები. ასე მაგალითად, კორუფციის ძირითადი მიზანია სხვადასხვა სახის სარგებლის, სიკეთისა და უპირატესობის მიღება, რომელთა დიდი ნაწილი მატერიალური ხასიათისაა. თუმცადა, ისეთი არამატერიალური მიზნების მიღწევა, როგორც არის, მაგალითად, ხელისუფლების ხელში ჩაგდება, შენარჩუნება, განმტკიცება თუ გადანაწილება, შეუძლებელია მატერიალური საფუძვლის და უზრუნველყოფის გარეშე. შესაბამისად, კორუფციის ძირითადი მამოძრავებელი ელემენტი ნებისმიერი ფორმის საკუთრების (მათ შორის, საზოგადოებისა და სახელმწიფოს მატერიალური რესურსების) ხელში ჩაგდება, გამოყენება და განკარგვაა. ამავდროულად, საკუთრებისა და რესურსების მიღების საშუალებების ხელმისაწვდომობა კორუფციონერთა მხრიდან შეიძლება იყოს როგორც არამართლზომიერი, ისე ფორმალურად მართლზომიერიც.

შეიძლება ვივარაუდოთ, რომ ეკონომიკური თვალსაზრისით, კორუფცია არის საკუთრების უფლების არალეგიტიმური მითვისება და რეალიზაცია საჯარო თანამდებობის პირების მიერ ნებისმიერი ფორმის საკუთრების და საზოგადოებრივი რესურსების მიმართ პირადი, ვიწრო ჯგუფური ან კორპორაციული ინტერესების დაკმაყოფილების მიზნით და მათ ხელში არსებული ძალაუფლების გამოყენებით.

კორუფციული დანაშაულის საზოგადოებრივ-სოციალური და ეკონომიკური მნიშვნელობით გაგებისათვის შესაძლებელია გამოვიყენოთ განზოგადებული განმარტების შემდეგი რედაქცია: კორუფცია (კორუფციული დანაშაული) – ეს არის ანტისოციალური, საზოგადოებრივად საშიში მოვლენა, რომელიც ხელყოფს ქვეყნის ნაციონალური უსაფრთხოების ინტერესებს და წარმოადგენს დანაშაულთა სისტემურ ერთობლიობას, ჩადენილს საჯარო თანამდებობის პირებისა და მათი თანამონაწილეების მიერ საკუთარი თანამდებობრივი და ფაქტობრივი მდგომარეობის, მათ ხელში არსებული თანამდებობრივი და სამსახურებრივი უფლებამოსილებების გამოყენებით მოქალაქეების, საზოგადოების, სახელმწიფოს, სახელმწიფო სამსახურის, ადგილობრივი თვითმმართველობის ორგანოების, კომერციული და სხვა ორგანოების ინტერესების საზიანოდ პირადი გამდიდრების ან სხვა პირადი, ჯგუფური თუ კორპორაციული მიზნებისათვის.

კორუფციის კრიმინოლოგიური დახასიათება საქართველოში

კორუფცია თანამედროვეობის ერთ-ერთი ყველაზე საშიში სოციალური მოვლენაა. კორუფციის შედეგები განსაკუთრებით დამანგრეველია ეკონომიკურად სუსტ, პოსტსაბჭოთა ქვეყნებში, რომელთა რიცხვს საქართველოც მიეკუთვნება.

ტრადიციულად კორუფციის მაღალ დონეს საქართველოში თავისი ობიექტური მიზეზები და ღრმა ისტორიული ფესვები აქვს. საბჭოთა ხელისუფლების პერიოდში და განსაკუთრებით XX საუკუნის 60-იან წლებში კორუფცია მეტად მნიშვნელოვან პრობლემად მიიჩნეოდა და სერიოზულად აწუხებდა რესპუბლიკის ხელმძღვანელობას. საბჭოთა კავშირის დაშლის შემდეგ სამოქალაქო და ეთნიკური ომების, სახელმწიფო ინსტიტუტების დეზორგანიზაციისა და ყველა სახეობის დანაშაულობის უპრეცედენტო ზრდის ფონზე კორუფციამ შეიძინა ყოვლისმომცველი ხასიათი. სამწუხაროდ, ეღუარდ

შევარდნაძემ, რომელიც ხანგრძლივი პერიოდის განმავლობაში მართავდა ქვეყანას, ვერ შეძლო სახელმწიფოს წინაშე რეალურად მდგარი პოლიტიკური და ეკონომიკური პრობლემების გადაჭრა². უფრო მეტიც, მისი მმართველობის პერიოდში, საქართველოში გასული საუკუნის 90-იან წლებში შეიქმნა გიგანტური, კორუმპირებული, ბიუროკრატიული აპარატი, რომელმაც რესპუბლიკა სრულ ეკონომიკურ კოლაფსამდე მიიყვანა. მოსახლეობა, რომელიც ვერ შეეგუა უკანონობასა და სისტემატურ მოსაკრებლებს, აჯანყდა, რასაც ხელისუფლების შეცვლა მოჰყვა.

2003 წლის ნოემბერში მოხდა „ვარდების რევოლუცია“, რის შემდეგაც საქართველოს პრეზიდენტი გახდა მიხეილ სააკაშვილი.

ახალმა ხელისუფლებამ, მართვის პირველივე დღეებიდან, გამოავლინა პოლიტიკური ნება და პრაქტიკულად განახორციელა ორგანიზებული დანაშაულობისა და კორუფციის წინააღმდეგ მიმართული კონკრეტული, ზოგჯერ რადიკალური პროგრამების მთელი კომპლექსი.

რევოლუციიდან გასული შვიდი წლის განმავლობაში ქვეყანაში განხორციელდა რეკორდული რაოდენობის პოლიტიკური, საორგანიზაციო და საკანონმდებლო ცვლილებები, რამაც არსებითად შეცვალა კრიმინოგენული სიტუაცია და აამოქმედა რთული სოციალური პროცესები, რომლებიც სამეცნიერო ანალიზსა და ობიექტურ შეფასებას საჭიროებს.

უნდა აღინიშნოს, რომ ის, რაც ხდება რესპუბლიკაში, არ ბადებს ერთმნიშვნელოვნად დადებით სოციალურ რეაქციას. მეტიც, რიგი რეფორმა იწვევს სერიოზულ და ხშირად სამართლიან კრიტიკას. მეორე მხრივ, სახეზეა სერიოზული მიღწევები სამართლებრივი რეფორმების წარმოების, ორგანიზებული დანაშაულისა და კორუფციის წინააღმდეგ ბრძოლის კუთხით.

ხელისუფლების ხელში მნიშვნელოვანი „კოზირი“ არის სამართალდამცავი და სასამართლო ორგანოების რეორგანიზაციისა და დეკრიმინალიზაციის რეალიზებული პროგრამა. ეს ორგანოები ობიექტურად მიიჩნეოდა საქართველოში ყველაზე კორუმპირებულ სტრუქტურებად. აღნიშნული პრობლემატიკა იწვევს მაღალ საზოგადოებრივ ინტერესს და მწვავე კამათის საგანია მეცნიერების, სპეციალისტებისა და მთლიანად მოსახლეობისათვის.

ანტიკორუფციული რეფორმების დადებითი და უარყოფითი მხარეების გამოვლენის მიზნით, ძალოვან სტრუქტურებში ჩატარდა ემპირიული კვლევა უკანასკნელი 7 წლის განმავლობაში კორუფციის მდგომარეობის კუთხით და განხორციელდა მოცემული მოვლენის დინამიკის შედარებითი ანალიზი „ვარდების რევოლუციამდე“ და მის შემდეგ.

ანტიკორუფციული პოლიტიკა თანამედროვე საქართველოში

ქართული საზოგადოების კორუმპირებულობას ობიექტური და სუბიექტური მიზეზების მთელი კომპლექსი განაპირობებდა, რომელთა შორის უმნიშვნელოვანესი იყო არასრულყოფილი საკანონმდებლო ბაზა. ეს გამოიწვია იმან, რომ დამოუკიდებლობის

²საერთო ჯამში ედუარდ შევარდნაძე საქართველოს მართავდა 30 წელზე მეტ ხანს. XX საუკუნის 70-იანი წლების დასაწყისში ის შინაგან საქმეთა მინისტრის თანამდებობიდან გადაიყვანეს საქართველოს კომუნისტური პარტიის პირველ მდივნად. მაშინ შევარდნაძე ხელისუფლებაში მოვიდა, როგორც კორუფციასთან უკომპრომისო მებრძოლი, დიდი წმენდა ჩატარა სახელმწიფო აპარატის შიგნით და შედეგად სერიოზული ზიანი მიაყენა ქვეყნის კორუმპირებულ კლანებს. აღნიშნული კამპანიის პროცესში საქართველოში დააპატიმრეს უამრავი ჩინოვნიკი, ხოლო ზოგიერთი მაღალი თანამდებობის პირს დახვრეტა მიუსაჯეს. შემდგომში შევარდნაძე პერიოდულად აწყობდა ხანმოკლე აქციებს, რომლებმაც არ მოიტანა დადებითი შედეგი (ორგანიზებული დანაშაულობა, როგორც ძალადობრივი დანაშაულისა და ეთნიკური კონფლიქტების ერთ-ერთი ძირითადი წყარო, თბილისი, 1998).

მოპოვების შემდეგ, საქართველოს ხელისუფლებას დაჩქარებული ტემპით უხდებოდა საბაზრო ეკონომიკაზე დაფუძნებული სახელმწიფოებრივი ფორმაციის შესაფერისი ახალი კანონმდებლობის ფორმირება.

ეს იყო ურთულესი პერიოდი პოლიტიკურად არასტაბილური, ახალგაზრდა სახელმწიფოსთვის, რომელსაც კატასტროფულად არ ჰყოფნიდა სახსრები, სპეციალისტები და, რაც მთავარია, სახელისუფლებო სტრუქტურების შენებისა და რეგულირების გამოცდილება.

როგორც მოსალოდნელი იყო, სამართლებრივი რეფორმა საქართველოში განხორციელდა უსისტემოდ, თეორიული ბაზის, ერთიანი კონცეფციისა და სამეცნიერო მიდგომის უქონლობის პირობებში. მრავალი კანონი მომზადდა უცხოური გრანტების ხარჯზე საზღვარგარეთელი ექსპერტების მონაწილეობით ან უკვე არსებული მოდელების „გადმოკოპირებით“. შედეგად, საქართველოს კონსტიტუციამ გარკვეულწილად გადაიღო ამერიკის შეერთებული შტატების მოდელი, რომელიც აფინანსებდა მოცემულ პროექტს, სამოქალაქო კოდექსი ორიენტირებული იყო კონტინენტურ (გერმანულ) სამართალზე, სისხლის სამართლის კოდექსს კი ბევრი საერთო აღმოაჩნდა რუსეთის სისხლის სამართლის დოქტრინასთან.³

საქართველოში ასევე უსისტემოდ ჩამოყალიბდა საკანონმდებლო ბაზა, რომელიც 90-იანი წლების მეორე ნახევარში, საზღვარგარეთელი სპონსორების დაჟინებული მოთხოვნით მიღებულ რამდენიმე სამართლებრივ აქტს ეფუძნებოდა. ანტიკორუფციულ საკანონმდებლო აქტებს შორის აუცილებელია აღინიშნოს 1997 წლის 17 ოქტომბერს მიღებული კანონი „საჯარო სამსახურში ინტერესთა შეუთავსებლობისა და კორუფციის შესახებ“, რომელიც მრავალი ქვეყნის გამოცდილებაზე დაყრდნობით მომზადდა და რომელსაც აქტიურად ლობირებდნენ საერთაშორისო ორგანიზაციები. ამ კანონზე ქართული საზოგადოება დიდ იმედებს ამყარებდა, მაგრამ მის მიღებას დადებითი შედეგები არ მოუტანია. ეს განპირობებული იყო იმით, რომ აღნიშნული კანონი იქმნებოდა არსებული რეალიებისგან მოწყვეტით და იგი არ იყო გათვლილი საქართველოს კონკრეტულ სამართლებრივ და ეკონომიკურ ბაზაზე.⁴

კორუფციასთან ბრძოლის კოორდინირების მიზნით, პრეზიდენტ შევარდნაძის ბრძანებით, ანტიკორუფციული პროგრამის შემუშავებისთვის 2000 წელს შეიქმნა სპეციალური კომისია 7 წევრის შემადგენლობით, რომელსაც ხელმძღვანელობდა უზენაესი სასამართლოს მაშინდელი თავმჯდომარე, ლადო ჭანტურია. კომისიამ მოამზადა ნაციონალური ანტიკორუფციული პროგრამა, რომელიც ასევე განწირული აღმოჩნდა ჩავარდნისათვის.

ანტიკორუფციული ნაციონალური პროგრამის ჩარჩოებში, საქართველოს პრეზიდენტის ბრძანებით, 2000 წლის 13 აპრილს შეიქმნა საქართველოს ანტიკორუფციული

³ კანონებისა და კოდექსების შექმნისას პრიორიტეტები, ძირითადად, განისაზღვრებოდა იმ ქვეყნის დოქტრინით, რომელიც აფინანსებდა მოცემული სამართლებრივი აქტის მომზადებას. დაფინანსების არ არსებობის პირობებში კი გამოიყენებოდა ხელმისაწვდომი მოდელები.

⁴ სახელმწიფო სამსახურში ინტერესების შეუთავსებლობისა და კორუფციის შესახებ კანონი (№982, 17/12/1997 წელი) თანამდებობის პირების მიერ ქონებრივი და ფინანსური მდგომარეობის დეკლარირების წესი, დამტკიცებულია პრეზიდენტის 1998 წლის 10/07 №413 ბრძანებულებით. თანამდებობის პირის მიერ ქონებრივი და ფინანსური მდგომარეობის შესახებ დეკლარაციის სწორი შევსების ინსტრუქცია, დამტკიცებულია პრეზიდენტის 1998 წლის 10/07/ №413 ბრძანებულებით. საქართველოს პრეზიდენტის ბრძანებულება თანამდებობის პირის მიერ ქონებრივი და ფინანსური მდგომარეობის შესახებ დეკლარირების პროცედურის რეგლამენტაციის შესახებ (ბრძანებულება №413, 10/07/, 1998წელი). თანამდებობის პირის ქონებრივი და ფინანსური მდგომარეობის საინფორმაციო ბიუროს შესახებ დებულება.

პოლიტიკის საკოორდინაციო საბჭო, რომელიც 2004 წელს დაითხოვა საქართველოს ახალმა ხელისუფლებამ მისი სრული უუნარობის მოტივით.

2003 წლის ბოლოდან, ახალი ხელისუფლების მოსვლის შემდეგ, პრეზიდენტ მ. სააკაშვილის ხელმძღვანელობით, საფუძველი ჩაეყარა ახალ ანტიკორუფციულ პოლიტიკას.

კორუფციასთან ბრძოლა და მისი კოორდინაცია საქართველოში

კორუფციასთან ბრძოლისათვის ახალმა ხელისუფლებამ გამოიყენა ტრადიციული და ახალი სტრუქტურული ქვედანაყოფები. ამავდროულად, ანტიკორუფციული პოლიტიკის გატარების კოორდინაციაზე საქართველოში პასუხისმგებლობა რამდენჯერმე გადავიდა ერთი ორგანიზაციიდან მეორის ხელში.

კორუფციასთან ბრძოლის პოლიტიკური ნება საქართველოში დადასტურდა ეფექტიანი ღონისძიებების გატარებით, რომლებმაც არსებითად დასცა კორუფციის დონე ქვეყანაში, განსაკუთრებით, ადმინისტრაციული კორუფციის, რომელსაც ყოველდღიურად აწყდებოდნენ ქვეყნის მოქალაქეები. 2005-2006 წლებში პირველად ჩამოყალიბდა საქართველოს განსაზღვრული ანტიკორუფციული პოლიტიკა, როგორც ეროვნული სტრატეგია და მოქმედების გეგმა კორუფციასთან საბრძოლველად.

აღნიშნული სტრატეგია მოიცავდა კორუფციასთან ბრძოლის შემდეგ დებულებებს:

1. კონკრეტული კორუფციული პრაქტიკის გამოვლენა, რეფორმების კრიტიკული ანალიზი, შესაბამისი კანონმდებლობის შექმნა.
2. კორუფციის შემცირებისათვის მნიშვნელოვანი სამართლებრივი ანალიზისა და ნორმატიული ბაზის ინსტიტუციონალიზაცია.
3. კორუფციის აქტების კრიმინალიზაცია საერთაშორისო სტანდარტების შესაბამისად.
4. სტანდარტული მეთოდოლოგიის შემუშავება კორუფციის დონის გაზომვისთვის.

საქართველოს უშიშროების საბჭოს აპარატთან შეიქმნა სპეციალური ანტიკორუფციული დეპარტამენტი, რომლის ფუნქციები გახლდათ ანტიკორუფციული სტრატეგიის შემუშავება და სახელმწიფოს ანტიკორუფციული საქმიანობის კოორდინაცია. 2005 წელს, ანტიკორუფციული დეპარტამენტი გაუქმდა. მის ნაცვლად, რეფორმების კოორდინაციის დარგში სახელმწიფო მინისტრის (კახა ბენდუქიძე) აპარატში შეიქმნა ანტიკორუფციული ჯგუფი, რომელმაც საკუთარ თავზე აიღო კორუფციასთან ბრძოლის სახელმწიფო პოლიტიკის კოორდინაცია. საქართველოს პრეზიდენტის 2005 წლის 3 ოქტომბრის №815 დეკრეტის შესაბამისად, რეფორმების კოორდინაციის დარგში სახელმწიფო მინისტრს დაეჭვებებარა ეკონომიკური, სამართლებრივი, სტრუქტურული და ინსტიტუციონალური რეფორმების კოორდინაცია.⁵

2008 წელს საქართველოს პრეზიდენტის ბრძანებით შეიქმნა კორუფციასთან ბრძოლის უწყებათაშორისო საბჭო. მისი ამოცანა კორუფციის წინააღმდეგ მიმართული ძალისხმევის კოორდინაციაა. საბჭო შედგება მაღალი თანამდებობის პირებისა და 4 არასამთავრობო ორგანიზაციისგან და მხარდაჭერას იღებს სამდივნოსგან; საბჭო ასევე ასორციელებს ანტიკორუფციული ქმედებების რეალიზაციისა და კორუფციის აღმკვეთი სამართლებრივი დოკუმენტების შემუშავების მონიტორინგს.

კორუფციასთან ბრძოლის უწყებათაშორისო საბჭოს დაფუძნება ფართოდ გააშუქეს მასობრივი ინფორმაციის საშუალებებმა. საბჭოს ძირითადი ამოცანებია:

1. კორუფციასთან ბრძოლის სტრატეგიის შემუშავება და მისი რეალიზაციისათვის საჭირო ქმედებების დაგეგმვა;

⁵ Presidential Decree #815 October 3rd of 2005

2. სტრატეგიის დებულებების აღსრულებისა და შესაბამის ქმედებათა გეგმის კოორდინაცია. საბჭოს წესდების თანახმად, ის აგრეთვე ამზადებს ანგარიშს საქართველოს მიერ სხვადასხვა საერთაშორისო ორგანიზაციის რეკომენდაციების შესრულების შესახებ.

შემდგომში კორუფციის წინააღმდეგ ბრძოლის უწყებათაშორისო საბჭოს საქმიანობაში კორექტივები შეიტანეს სახელმწიფო სექტორში კორუფციისა და ინტერესთა კონფლიქტის შესახებ ახალი კანონის შემუშავების კუთხით. საქმიანობის კოორდინაციის გარდა, საბჭომ შეიძლება შეიძინოს ანტიკორუფციული კანონპროექტების, მათ შორის, სახელმწიფო სამსახურის რეფორმის განხორციელებაზე მონიტორინგის წარმოების უფლებამოსილება.

დღეისათვის შემუშავებულია კორუფციასთან ბრძოლის ახალი ეროვნული სტრატეგია და მოქმედების გეგმა.⁶

უნდა აღინიშნოს, რომ სპეციალიზებული ორგანოების შექმნა ან კორუფციასთან ბრძოლაში სპეციალიზებული პირების გამოყენება შესაბამისი მიზნით, ერთ-ერთია იმ მრავალ სტანდარტთან, რომლებსაც ადგენს კორუფციის წინააღმდეგ გაერთიანებული ერების კონვენცია. კერძოდ, 36-ე მუხლში აღნიშნულია, რომ კონვენციის მონაწილე ყოველი სახელმწიფო უზრუნველყოფს სამართალდამცავი ღონისძიებებით კორუფციასთან მებრძოლი სპეციალური ორგანოს ან ორგანოების შექმნას ან ასეთი პირების გამოყენებას.

კონვენციის რეკომენდაციების გათვალისწინებით, საქართველოს ხელისუფლებამ მოახდინა სამართალდამცავი ფუნქციების კონცენტრირება იუსტიციის სამინისტროში. პროკურატურის შესახებ კანონის თანახმად, საქართველოს იუსტიციის მინისტრი აღჭურვილია ბრალდების წაყენების უფლებამოსილებით რიგი სახელმწიფო თანამდებობის პირებისთვის, პრეზიდენტის, პარლამენტისა და მთავრობის წევრების, საერთო სასამართლოების მოსამართლეებისა და პროკურორებისთვის. იუსტიციის მინისტრს ასევე შეუძლია, გააუქმოს მის დაქვემდებარებაში მყოფი პროკურორების გადაწყვეტილებები, რაც ცალკეული სისხლის სამართლის საქმეზე პროკურორის გადაწყვეტილების ანუღიერების საშუალებას იძლევა. ამგვარი ფართო უფლებამოსილება შემოფოთებას იწვევს საქართველოს პროკურატურის ფუნქციური დამოუკიდებლობის შეზღუდვის კუთხით მათ მიერ კორუფციული სამართალდარღვევების ძიებისას, განსაკუთრებით, თუ ამგვარ დარღვევებში ჩარეულნი არიან მაღალი რანგის თანამდებობის პირები.

2008 წლამდე საქართველოს გენერალური პროკურატურა დაკავებული იყო კორუფციის პრობლემებით საკუთარი კომპეტენციის ფარგლებში.⁷ 2008 წელს გენერალურ პროკურატურას სახელი შეეცვალა და ეწოდა მთავარი პროკურატურა. ის იუსტიციის სამინისტროს შემადგენლობაში შევიდა, თუმცა, კორუფციასთან ბრძოლის ფუნქცია შეინარჩუნა. დღეისათვის პროკურატურის საგამოძიებო განყოფილება წარმოადგენს კორუფციასთან მებრძოლ სამართალდამცავებით ცენტრალურ ორგანოს საქართველოში. განყოფილება აწარმოებს კორუფციული დანაშაულის გამოძიებას და სისხლისსამართლებრივ დევნას, ასევე გააჩნია რიგი კორუფციული დანაშაულის ძიების განსაკუთრებული კომპეტენცია ხელისუფლების მაღალ ეშელონებში, ახორციელებს ზედამხედველობას სხვა კომპეტენტური ორგანოების მიერ კორუფციული დანაშაულის გამოძიებაზე.

მთავარი პროკურატურის საგამოძიებო სამმართველოს გარდა, ქვეყანაში ასევე ფუნქციონირებენ მართვის სპეციალიზებული ორგანოები, რომლებიც მეთვალყურეობენ

⁶ საქართველოს პრეზიდენტის ბრძანებულება № 550 საქართველოს ნაციონალური ანტიკორუფციული სტრატეგია http://www.nsc.gov.ge/download/pdf/ANTICOR_STRATEGY_Eng.pdf

⁷ ორგანული კანონი პროკურატურის შესახებ

კორუფციულ სამართალდარღვევებს პროკურატურაში, შინაგან საქმეთა სამინისტროში, ფინანსთა სამინისტროში. ასეთებია:

1. საქართველოს მთავარი პროკურატურის სასამართლო-საპროცედურო ზედამხედველობის სამმართველო;
2. საქართველოს შინაგან საქმეთა სამინისტროს კონსტიტუციური უსაფრთხოების დეპარტამენტი;
3. საქართველოს ფინანსთა სამინისტროს საგადასახადო სამმართველოს საგამოძიებო დეპარტამენტი.

საქართველოს მთავრობის პოზიცია მდგომარეობს იმაში, რომ რესპუბლიკაში არ არსებობს კორუფციის წინააღმდეგ მებრძოლი ცალკე მდგომი დამოუკიდებელი სპეციალიზებული ორგანოს შექმნის აუცილებლობა, იმდენად რამდენადაც, მთავარ პროკურატურასთან არსებულ საგამოძიებო სამმართველოს (რომელსაც მთავარი პროკურორის მოადგილე ხელმძღვანელობს) გააჩნია ყველა კორუფციული დანაშაულის გამოძიების დამოუკიდებელი იურისდიქცია. ყველა საგამოძიებო ორგანო ვალდებულია, აღმოუჩინოს მას მხარდაჭერა და მიაწოდოს აუცილებელი ინფორმაცია. ამდენად, თუ კორუფციული დანაშაულის ძიების იურისდიქცია აქვს თუნდაც ცალკე აღებულ რომელიმე სამინისტროს, მთავარ პროკურატურასთან არსებული საგამოძიებო სამმართველო მაინც აღჭურვილია უფლებემოსილებით, აწარმოოს ზედამხედველობა ძიებაზე. ამას გარდა, მას გააჩნია განსაკუთრებული იურისდიქცია, გამოიძიოს კორუფციის სავარაუდო ფაქტი ზოგიერთი უმაღლესი რანგის სახელმწიფო თანამდებობის პირის მიმართ. იუსტიციის სამინისტროს ცალკე საგამოძიებო ორგანო დაკავებული უნდა იყოს კორუფციის სავარაუდო ფაქტების გამოძიებით თვით პროკურატურის თანამშრომლებს შორის.

განსაკუთრებული როლი ეკისრება ფინანსთა სამინისტროსთან არსებულ საფინანსო პოლიციას. 2004 წლის 24 თებერვალს, საქართველოს პარლამენტმა მიიღო კანონი ფინანსური პოლიციის შესახებ,⁸ რომლის საფუძველზეც შეიქმნა ახალი სამართალდამცავი სტრუქტურა სისხლის სამართლის საქმის აღძვრისა და გამოძიების უფლებით ეკონომიკურ დანაშაულზე, რასაც ადრე აწარმოებდნენ სხვა უწყებები (შსს, პროკურატურა, სახელმწიფო უშიშროების სამინისტრო, საგადასახადო ინსპექცია და საბაჟო დეპარტამენტი). აღნიშნული ძალოვანი სტრუქტურის შექმნა განაპირობა ანტიკორუფციული ფუნქციების ერთ უწყებაში კონცენტრირების საჭიროებამ მუშაობის ეფექტურობის, მიზანმიმართულობისა და სამუშაოს მიმართ პასუხისმგებლობის გაზრდის მიზნით.

კორუფციის კრიმინალიზაცია საქართველოში

საქართველოში შეინიშნება არსებითი პროგრესი საერთაშორისო სტანდარტების მიხედვით კორუფციის კრიმინალიზაციის საკითხებში.

კანონმდებლობაში ცვლილებებისა და დამატებების შეტანასთან ერთად, 2004 წლის 17 თებერვალს საქართველოს პარლამენტმა მოახდინა სტრასბურგის 1990 წლის 8 ნოემბრის კონვენციის რატიფიკაცია დანაშაულებრივი შემოსავლების გათეთრებით მიღებული ქონების კონფისკაციის, ამოღებისა და გამოძიების შესახებ.⁹ აღნიშნული კონვენციის დებულებების იმპლემენტაციის მიზნით 2004 წლის 25 თებერვალს

⁸ კანონი ფინანსური პოლიციის შესახებ – 24.04.2004 -

http://www.parliament.ge/index.php?lang_id=GEO&sec_id=69&kan_det=det&kan_id=13

⁹ სტრასბურგის 1990 წლის 8 ნოემბრის კონვენცია დანაშაულებრივი შემოსავლების გათეთრებით მიღებული ქონების კონფისკაციის, ამოღებისა და გამოძიების შესახებ.

პარლამენტმა მიიღო კანონი შემოსავლების უკანონო ლეგალიზაციის აღკვეთისათვის ხელშეწყობის შესახებ.

საქართველო სხვადასხვა საერთაშორისო ანტიკორუფციული ორგანიზაციის წევრია. ასეთებია:

- ანტიკორუფციული ქსელი გარდამავალი ეკონომიკებისთვის (ACN), რომელიც შეიქმნა 1998 წელს აღმოსავლეთ ევროპისა და დსთ-ს ქვეყნების კოორდინაციისა და მათთან პოლიტიკური დიალოგის წარმოებისათვის.¹⁰

- სახელმწიფოთა ჯგუფი – კორუფციის წინააღმდეგ (GRECO), რომელიც შეიქმნა 1999 წლის 1 მაისს ევროპის მინისტრთა საბჭოს გადაწყვეტილებით და რომელშიც იმავე წელს გაერთიანდა საქართველო.¹¹

უკვე 2004 წლის 13 თებერვლიდან პარლამენტმა ცვლილებები შეიტანა საქართველოს ადმინისტრაციულ-პროცესუალურ კოდექსსა და ორგანულ კანონში პროკურატურის შესახებ. ამ საკანონმდებლო აქტებით პროკურორებს გაუფართოვდათ უფლებები, კერძოდ, მათ შეუძლიათ მიმართონ სასამართლოს სახელმწიფოს სასარგებლოდ უკანონო და დაუსაბუთებელი ქონების ამოღების თაობაზე. მოცემულ კანონთა მოთხოვნების თანახმად, თუ სასამართლო გარჩევის პროცესში დადასტურდება, რომ თანამდებობის პირს, მისი ოჯახის წევრებს, ან ახლო ნათესავებს გააჩნიათ უკანონო ან დაუსაბუთებელი ქონება (ანუ ქონება, რომლის ფლობის დადასტურებაც დოკუმენტურად შეუძლებელია), ის უნდა გადაეცეს კანონიერ მფლობელს ან, ასეთის არ არსებობის შემთხვევაში, სახელმწიფოს.¹²

ამავე პერიოდში შეიტანეს დამატება კანონში საჯარო სამსახურში ინტერესთა შეუთავსებლობისა და კორუფციის შესახებ, რომლის მიხედვითაც პირი არ შეიძლება დაინიშნოს საპასუხისმგებლო სახელმწიფო თანამდებობაზე, სანამ იუსტიციის სამინისტროს საინფორმაციო ბიუროში არ წარადგენს მონაცემებს საკუთარი ქონებრივი მდგომარეობის შესახებ. ამავდროულად, ნომენკლატურული თანამდებობის მაძიებელი ვალდებულია ახსნას დეკლარაციაში დაფიქსირებული ძვირფასი ქონების წარმოშობა.

2009 წელს ცვლილებები შეიტანეს ინტერესთა კონფლიქტის შესახებ კანონში. საქართველოში სახელმწიფო თანამდებობის პირის ცნება ვრცელდებოდა მხოლოდ უმაღლესი რანგის თანამდებობის მქონე პირებზე, რომელთა ჩამონათვალი მითითებულია კანონში ინტერესთა კონფლიქტის შესახებ. მათ მიეკუთვნებიან პრეზიდენტი, პარლამენტისა და მთავრობის წევრები, ორგანიზაციებისა და დაწესებულებების ხელმძღვანელები. სახელმწიფო მოსამსახურეთა აღნიშნული კატეგორიის მიმართ, ადრე გამოიყენებოდა კონფლიქტთა ინტერესებით ნაკარნახევი უფრო მკაცრი შეზღუდვები, ვინაიდან კანონის მოქმედება ვრცელდებოდა მხოლოდ უმაღლესი რანგის სახელმწიფო თანამდებობის პირებზე. ზემოთ ნახსენები ცვლილებების მიღების შემდეგ კი კანონი გამოიყენება ყველა სახელმწიფო მოსამსახურის მიმართ.

უკანასკნელი პერიოდის განმავლობაში ქონების დეკლარირების სისტემაში არ შესულა არსებითი ცვლილებები, გარდა ინსტიტუციონალური მოწყობისა. სახელმწიფო

¹⁰ ამ ქსელში შედიან: ალბანეთი, სომხეთი, აზერბაიჯანი, ბელორუსი, ბოსნია-ჰერცეგოვინა, ბულგარეთი, ხორვატია, ესტონეთი, მაკედონია, მონტენეგრო, საქართველო, ყაზახეთი, ყირგიზეთი, ლატვია, ლიტვა, მოლდავეთი, რუმინეთი, რუსეთის ფედერაცია, სერბეთი, სლოვენია, ტაჯიკეთი, თურქმენეთი, უკრაინა და უზბეკეთი.

¹¹ სახელმწიფოთა ჯგუფი კორუფციის წინააღმდეგ (GRECO) <http://www.google.ru/search?hl=ru&q>

¹² ორგანული კანონი პროკურატურის შესახებ - www.Parliament.ge, 13 თებერვალი, 2004 წელი.

სამსახურის ბიურო პასუხისმგებელია დეკლარაციების შეგროვებაზე, მათ დროულად მიღებასა და გამოქვეყნებაზე.

2009 წლის ბოლოდან, ქონების შესახებ ყველა დეკლარაცია ავტომატურად ქვეყნდება ბიუროს საიტზე, რაც უზრუნველყოფს საზოგადოების მხრიდან კონტროლის შესაძლებლობას. აქამდე დეკლარირებული ინფორმაცია მხოლოდ მოთხოვნის საფუძველზე ქვეყნდებოდა.

დადებით ტენდენციად იკვეთება ის ფაქტიც, რომ თანამდებობის მქონე პირთა რაოდენობა, რომლებიც ვალდებული არიან წარადგინონ ქონებრივი დეკლარაცია, ყოველწლიურად იზრდება. ასე მაგალითად, 2005 წელს ჩაბარდა 1571 დეკლარაცია, 2008 წლისთვის მათი რაოდენობა სამჯერ და მეტად გაიზარდა და 5106 გახდა. საქართველოს ხელისუფლების მონაცემებით, ეს, ძირითადად, განაპირობა იმ თანამდებობის პირთა ჩამონათვალის გაფართოებამ, რომლებიც ვალდებული არიან მოახდინონ ქონების დეკლარირება.

დღეისათვის საქართველოში არსებობს დეკლარაციის წარდგენის ორმაგი სისტემა:

- საერთო დეკლარაციის წარდგენის ვალდებულება შემოსავლების შესახებ სახელმწიფო სამსახურის დაწყებამდე;
- ცალკეული დეკლარაციის წარდგენის ვალდებულება ქონების შესახებ უმაღლესი რანგის სახელმწიფო თანამდებობის პირთათვის.

სახელმწიფო სამსახურის შესახებ კანონის თანახმად, ყველა სახელმწიფო მოსამსახურე სამსახურის დაწყებამდე და შემდეგ, ყოველი საფინანსო წლის ბოლოს, ვალდებულია წარადგინოს დეკლარაცია საკუთარი ფინანსური მდგომარეობისა და შემოსავლების თაობაზე. ამ დეკლარაციების წარდგენა ხდება მხოლოდ დაბეგვრის მიზნებისათვის. უმაღლესი რანგის სახელმწიფო თანამდებობის პირები წარადგენენ დეკლარაციას ქონების შესახებაც, ეს პირები არიან პრეზიდენტი, პარლამენტის წევრები, მინისტრები და ა.შ.

2009 წლის ივნისში მიიღეს შესწორება კანონში სახელმწიფო სექტორში ინტერესთა კონფლიქტისა და კორუფციის შესახებ, რომლითაც დაკონკრეტდა „საჩუქრის“ ცნება.

სახელმწიფო სამსახურის შესახებ კანონის 73⁵ მუხლის თანახმად, სახელმწიფო მოსამსახურეებს ეკრძალებათ, მიიღონ რაიმე საჩუქარი ან მომსახურება, რომელთაც შეეძლება, გავლენა მოახდინონ მათ მიერ საკუთარი სამსახურებრივი ვალდებულებების განხორციელებაზე. წესები „საჩუქრის“ შესახებ დაწვრილებითია. ქართულ კანონმდებლობაში განსაზღვრულია საჩუქრის მაქსიმალური ღირებულება. ასე მაგალითად, მე-5 მუხლის თანახმად, საჩუქრების საერთო ღირებულება, რომელსაც იღებს სახელმწიფო მოსამსახურე, არ უნდა აღემატებოდეს მისი წლიური ხელფასის 15 პროცენტს, თითო საჩუქრის ღირებულება, რომელსაც იღებს სახელმწიფო მოსამსახურე ან მისი ოჯახის წევრი, არ უნდა იყოს 1000 ლარზე (400 ევროზე) მეტი ღირებულების. კანონით გათვალისწინებულია გამონაკლისი შემთხვევების ჩამონათვალი, რომლის თანახმად, საერთაშორისო ორგანიზაციების გრანტები და სტიპენდიები, დიპლომატიური საჩუქრები, სიმბოლური სუვენირები და სხვა მსგავსი ნივთები საჩუქრად არ მიიჩნევა. 2009 წლის ივნისიდან საჩუქრების შესახებ წესები ვრცელდება ყველა სახელმწიფო თანამდებობის პირზე, მაშინ როდესაც, მანამდე ისინი ეხებოდა მხოლოდ უმაღლესი რანგის სახელმწიფო თანამდებობის პირებს (მუხლი 2¹).

საქართველოს სისხლის სამართლის კოდექსის თანახმად, აქტიურ და პასიურ მექრთამეობასთან დაკავშირებული ქმედებები მოიცავს ქრთამის შეთავაზებას და

დაპირებას, მის მიცემას მესამე პირის სასარგებლოდ, მიცემას შუამავლის მეშვეობით. პოზიტიურად გვესახება ის ფაქტი, რომ საქართველომ გაითვალისწინა მექრთამეობის წაქეზების კრიმინალიზაცია.

საქართველოს სისხლის სამართლის კოდექსის კორუფციული სამართალდარღვევებისადმი მიძღვნილ თავში ნახსენებია „სახელმწიფო თანამდებობის მქონე ან მათთან გათანაბრებული პირები“. სახელმწიფო სამსახურის შესახებ კანონის მე-4 მუხლით სახელმწიფო მოსამსახურედ ითვლება საქართველოს მოქალაქე, რომელიც ასრულებს ანაზღაურებად სამუშაოს სახელმწიფო დაწესებულებებში ან ადგილობრივი თვითმმართველობის ორგანოებში (მუნიციპალიტეტებში). სახელმწიფო დაწესებულებების სრული ჩამონათვალი მოცემულია სახელმწიფო სამსახურის შესახებ კანონის მე-3 მუხლში. კანდიდატები პოლიტიკურ პოსტებზე და საპარლამენტო კომისიის წევრები სახელმწიფო თანამდებობის პირებად არ მიიხნევიან. სახელმწიფო თანამდებობის პირები, რომლებიც არ იღებენ ანაზღაურებას თავიანთი შრომის გამო, ასევე არ მიიხნევიან სახელმწიფო თანამდებობის პირებად. აღნიშნული დებულება ვრცელდება როგორც ზოგადნაციონალური დონის სახელმწიფო თანამდებობის პირებზე, ისე მუნიციპალიტეტის თანამშრომლებზე.

საქართველო იყო ერთ-ერთი პირველი ქვეყანა, რომელმაც დაადგინა სისხლის სამართლის პასუხისმგებლობა რიგ დანაშაულებზე, კორუფციის ჩათვლით. ნაბიჯის პროგრესულობის მიუხედავად, აღნიშნული დებულების პრაქტიკული გამოყენება ჯერ კიდევ თავის ადრეულ სტადიაზეა. გამომძიებლებისა და პროკურორების სწავლება მოცემული კუთხით ხელს შეუწყობდა უფრო ეფექტიან კანონგამოყენებით საქმიანობას.

კანონი ითვალისწინებს აუცილებელ კონფისკაციას კორუფციასთან დაკავშირებულ ყველა საქმეში, თუმცადა ცნობილია, რომ ამ მექანიზმის პრაქტიკული გამოყენება უმნიშვნელოა და საჭიროა ქონების იდენტიფიკაციისა და ამოღების პროცედურების შემდგომი სრულყოფა. ასევე, აუცილებელია საერთაშორისო სამართლებრივი ურთიერთდახმარების გარკვეულწილად გაუმჯობესება კორუფციული დანაშაულების გამოძიებისა და მის გამო სისხლისსამართლებრივი დევნის პროცესში.

პრინციპული ცვლილებები შეიტანეს სისხლის სამართლის პროცესუალურ კოდექსში, რის შედეგადაც სამართლებრივ პრაქტიკაში დამკვიდრდა ახალი სამართლებრივი ინსტრუმენტი სახელწოდებით პროცესუალური შეთანხმება დანაშაულის აღიარების შესახებ. მისი არსი მდგომარეობს პროკურორსა და ბრალდებულის ადვოკატს შორის შეთანხმების მიღწევაში ბრალდებულის მიერ დანაშაულის აღიარებისა და გამოძიებასთან ნებაყოფლობითი თანამშრომლობის თაობაზე კონკრეტული თანამდებობის პირის/პირების მიერ კორუფციული დანაშაულის ჩადენის შესახებ ბრალდებულისგან სანდო ინფორმაციის მიღების მიზნით. აღნიშნული შეთანხმების მიღწევის შემთხვევაში, პროკურორს ეძლევა უფლება უარი თქვას ბრალდებულის სისხლისსამართლებრივ დევნაზე და შუამდგომლობა აღძრას სასამართლოს წინაშე გამამართლებელი ან შემამსუბუქებელი განაჩენის გამოტანის თაობაზე.

მსგავსი ცვლილებების ფარგლებში სისხლის სამართლის საპროცესო კოდექსში პროცესუალურ კონფისკაციასთან ერთად ამოქმედდა დანაშაულებრივი გზით წინასწარგანზრახვით მოპოვებული ქონების ამოღების სამართლებრივი მექანიზმი.

პროცესუალური კოდექსის ახალი დებულებების მიხედვით, ბრალდებულის სასჯელი შეიძლება შემსუბუქდეს ან ანულირდეს, თუ ის აღიარებს საკუთარ დანაშაულს და მიყენებულ ზიანს აანაზღაურებს საკუთარი ქმედებებით.

სისხლის სამართლის საპროცესო კოდექსში შეიტანეს აგრეთვე რიგი ცვლილებები, რომლებიც ხელს უწყობს კორუფციის შემცირებას. კერძოდ, კოდექსი ითვალისწინებს კორუფციის შესახებ სისხლის სამართლის საქმის აღძვრას მასობრივი ინფორმაციის საშუალებებში შესაბამისი ინფორმაციის გაუღებრების შემდეგ ან სასამართლოს მიერ ჟურნალისტური გამოძიების პროცესში მოპოვებული მტკიცებულებების გამოყენებას.

სისხლის სამართლის საპროცესო კოდექსის 144-ე მუხლის თანახმად, იმუნიტეტი სისხლის სამართლებრივ დევნაზე გააჩნიათ პრეზიდენტს, პარლამენტის წევრებს, კონტროლის პალატის თავმჯდომარეს, ომბუცსმენს. იმუნიტეტი ვრცელდება მათ ყველა ქმედებაზე, იმის მიუხედავად, ქმედება ჩადენილია სამსახურებრივი მოვალეობების შესრულების დროს თუ მის გარეშე. გარკვეული გარემოებების შესაბამისად, იმუნიტეტი შეიძლება მოიხსნას. იმუნიტეტის მოხსნის კრიტერიუმები და წესები განსხვავებულია და დამოკიდებულია იმ კონკრეტულ თანამდებობაზე, რომელსაც იკავებს სახელმწიფო თანამდებობის პირი.

მიუხედავად იმისა, რომ სისხლის სამართლის საპროცესო კოდექსი ზემოთ ჩამოთვლილ სახელმწიფო თანამდებობის პირებს სისხლის სამართლებრივი დევნის იმუნიტეტს ანიჭებს, მათ მიმართ საგამოძიებო ქმედებებზე იმუნიტეტი არ ვრცელდება. ამგვარად, ოფიციალური გამოძიების პროცესში შეიძლება გამოიყენონ ნებისმიერი საგამოძიებო ან ოპერატიულ-სამძებრო ღონისძიება, რომელსაც ადგენს საქართველოს სისხლის სამართლის საპროცესო კოდექსი და კანონი ოპერატიულ-სამძებრო ღონისძიებების შესახებ, მათ შორის, მოწმეთა დაკითხვა, ჩხრეკა, საბანკო და ფინანსური დოკუმენტების ამოღება.

კორუფციასთან ბრძოლის საქმეში დიდი მნიშვნელობა შეიძინა ასაღმა ადმინისტრაციულმა კოდექსმა დამატებებითა და ცვლილებებით. აღნიშნული კოდექსი არ შეიცავს მუხლებს, რომლებიც პირდაპირ იქნებოდა მიმართული კორუფციის წინააღმდეგ, მაგრამ მის კერძო ნაწილს, რომელიც არეგულირებს ინფორმაციის თავისუფლების დაცვას, მაღალი პრევენციული დანიშნულება გააჩნია.

კორუფციის პრევენცია

საქართველომ მნიშვნელოვან წარმატებებს მიაღწია სახელმწიფო მოსამსახურეთა გამჭვირვალედ დაქირავების, მათ დამსახურებებზე დაფუძნებული, დაჯილდოებისა და სამსახურებრივი წინსვლისათვის სამართლებრივი და ინსტიტუციური საფუძვლების შექმნაში.

ქვეყანაში შექმნილია სამსახურებრივი დაწინაურებისა და თანამდებობაზე დანიშნვის საერთო წესები. მოსამსახურეთა შერჩევის, დაწინაურების, დათხოვნისა და სხვა წესები აღწერილია კანონში სახელმწიფო სამსახურის შესახებ. 2009 წლის 2 თებერვალს საქართველოს პრეზიდენტმა დაამტკიცა საკონკურსო შერჩევისა და სახელმწიფო სამსახურში მიღების, ასევე სახელმწიფო მოსამსახურეთა შეფასების წესები. პირველი მათგანი განსაზღვრავს კონკურსის პირობებსა და პრინციპებს ვაკანტური თანამდებობების დაკავებისთვის სახელმწიფო სექტორში, მეორე კი – იმ სახელმწიფო მოსამსახურეთა შეფასების პრინციპებს, რომლებიც უკვე მუშაობენ თანამდებობებზე.

მიღებისა და შეფასების წესები გამოიყენება სახელმწიფო თანამდებობებზე მომუშავე (მისაღები) სპეციალისტების მიმართ. იმ პირებზე კი, რომლებიც სახელმწიფო-პოლიტიკურ თანამდებობებზე იმყოფებიან, ეს წესები არ ვრცელდება. ეს ასევე არ ეხებათ ადგილობრივი თვითმმართველობის არჩევითი ორგანოების წევრებს, აგრეთვე იმ ორგანიზაციებსა და დაწესებულებებში მომუშავე პირებს, რომლებიც საჯარო სამართლის

იურიდიული პირები არიან (მაგალითად, სახელმწიფო სამსახურის ბიურო, სახელმწიფო შესყიდვების სააგენტო და ა.შ.).

მიღების წესების თანახმად, სახელმწიფო თანამდებობის პირები სამსახურში მიიღებიან საკონკურსო შერჩევის გზით, რომელიც ეფუძნება კანდიდატის შესაბამისობას ვაკანტური თანამდებობისადმი წაყენებულ მოთხოვნებთან. ინფორმაცია ყველა ვაკანსიისა და საკონკურსო შერჩევის პროცედურების შედეგების შესახებ უნდა გამოქვეყნდეს. შეფასების წესების თანახმად, თანამდებობის პირის მუშაობის მაჩვენებლები ფასდება სამ წელიწადში ერთხელ და სამსახურებრივი დაწინაურების შემთხვევაში. შეფასების შედეგების შესახებ ცნობები მიეწოდება ყველა დაინტერესებულ მხარეს. ატესტაციასა და შეფასებას ატარებს კომისია, რომლის შემადგენლობაშია შესაბამისი დაწესებულების ან ორგანიზაციის ხელმძღვანელი. კომისიის ფორმირების კრიტერიუმები არ არსებობს.

ვაკანტურ თანამდებობაზე კანდიდატის შერჩევის კონკურსი ეფუძნება მიუკერძოებლობას, გამჭვირვალობას, დისკრიმინაციის დაუშვებლობას, საჯაროობას, კოლეგიალობასა და თავაზიანობას. წესების თანახმად, კანდიდატების შერჩევისა და მოქმედი თანამდებობის პირების მუშაობის შეფასების კრიტერიუმები მოიცავს ისეთ კატეგორიებს, როგორებიც არის კვალიფიკაცია, პროფესიონალიზმი, შესაძლებლობები და პირადი თვისებები, რომლებსაც განსაზღვრავს ყოველი კონკრეტული ორგანიზაცია. მიუხედავად იმისა, რომ კანონით დადგენილია სახელმწიფო თანამდებობის პირების ქცევის კოდექსის შემუშავება, პრაქტიკაში ამის რეალიზება არ ხდება.

კორუფციის აღკვეთის თვალსაზრისით, ფრიად მნიშვნელოვანია, რომ სახელმწიფო მოსამსახურეები იცნობდნენ ეთიკის ნორმებს, ინტერესთა კონფლიქტის შესახებ წესებს და ეთანხმებოდნენ მათ. კორუფციას აღკვეთს არა თავად ქცევის კოდექსი, როგორც ასეთი, არამედ მექანიზმი, რომელიც ხელს შეუწყობს მის დაცვას პრაქტიკაში (მაგალითად, სამსახურებრივი ეთიკის საკითხებზე ტრენინგების ჩატარება ყველა სახელმწიფო მოსამსახურისთვის ან ნებისმიერი სხვა მექანიზმი). ამასთან დაკავშირებით, აუცილებელია ეთიკური საკითხების ცენტრალიზებული, კოორდინირებული სწავლების პროგრამის შემოღება ყველა სახელმწიფო მოსამსახურისთვის სამთავრობო მოხელეების ჩათვლით. ასევე, მნიშვნელოვანია მოცემული პრობლემისადმი ერთიანი მიდგომა და აღნიშნული ფუნქციის დაკისრება ერთი რომელიმე ორგანოსთვის (მაგალითად, სახელმწიფო სამსახურის ბიუროსათვის), რათა ინტერესთა კონფლიქტის შესახებ წესებისა და ეთიკის ნორმების ცოდნა-გამოყენება არ იყოს დამოკიდებული ყოველ კონკრეტულ ორგანიზაციაზე.

კორუფციის აღკვეთის საკითხში ერთ-ერთი მნიშვნელოვანი მიღწევაა 2009 წლის ივნისში სახელმწიფო სამსახურში ინტერესთა კონფლიქტისა და კორუფციის შესახებ კანონში შესწორების შეტანა. სახეშეცვლილი კანონი იცავს იმ სახელმწიფო მოსამსახურეების ინტერესებს, რომლებიც საკუთარ ეჭვებს აცნობებენ ზემდგომ ან სამართალდამცავ ორგანოებს კორუფციულ დანაშაულთან დაკავშირებით. კანონის თანახმად, სახელმწიფო სამსახურის ბიურო ამჯერად წარმოადგენს ცენტრალურ ორგანოს, რომელიც პასუხს აგებს მაღალი სახელმწიფო თანამდებობის პირების ქონებრივი დეკლარაციების შესახებ ინფორმაციის შეკრებასა და გამოქვეყნებაზე.

საზოგადოების დაქინებული ინტერესის დაკმაყოფილებისთვის გადადგმულ მნიშვნელოვან ნაბიჯად გვესახება 2009 წლის ბოლოს სახელმწიფო სამსახურის ბიუროს ვებ-გვერდზე ქონებრივი დეკლარაციების პუბლიკაცია. კორუფციის პრევენციის შემდგომ ნაბიჯად მიგვაჩნია ბიუროსათვის მოცემულ დეკლარაციებში ასახული ინფორმაციის შემოწმების უფლების მინიჭება.

აუცილებელია ითქვას, რომ ინტერესთა კონფლიქტის შესახებ წესების გამოყენება პრაქტიკაში რთულია, ვინაიდან არ არსებობს ცენტრალური ორგანო, რომელიც პასუხს აგებდა აღნიშნულ საკითხებზე. აუცილებელია ამ კუთხით ცალკეული დაწესებულების ან ნებისმიერი ცენტრალური ორგანოს როლის დაზუსტება.

დღეისათვის, საქართველოში ინერგება სახელმწიფო ფინანსური კონტროლისა და აუდიტის სისტემა. გარე აუდიტის ჩატარებას უზრუნველყოფს სარევიზიო პალატა, ხოლო შიდა აუდიტის განმახორციელებელ ორგანოებს მიეკუთვნება ყველა სამინისტროსა და ზოგიერთ სახელმწიფო დაწესებულებაში არსებული გენერალური ინსპექცია, რომლებიც აუდიტს ატარებენ ევროკავშირის სტანდარტების შესაბამისად. თუმცა, შიდა აუდიტი არ აკმაყოფილებს ფართო საერთაშორისო სტანდარტებს და არ არის უზრუნველყოფილი შესაბამისი სამართლებრივი ბაზით.

აუცილებელია შიდა სახელმწიფო ფინანსური კონტროლის შესახებ კანონის მიღება, რომელიც ოპერატიული დამოუკიდებლობით აღიჭურვება და ექნება აუცილებელი რესურსები შიდა კონტროლის ქვედანაყოფების ფორმირებისა და შიდა აუდიტის პრაქტიკული რეალიზაციისთვის.

სახელმწიფო საჭიროებისათვის, საქართველოში შესყიდვების სფეროში (რომელიც ნოყიერ ნიადაგად ითვლება კორუფციისთვის) არსებობს შემსყიდველი ორგანიზაციების დეცენტრალიზებული სისტემა და შესყიდვების სააგენტო, რომელიც გარკვეულ როლს ასრულებს მონიტორინის კოორდინაციაში. აუცილებელია გაგრძელდეს სახელმწიფო საჭიროებისათვის შესყიდვების სისტემის რეფორმა ახალი კანონის მიღებით, რომელიც უზრუნველყოფს გამჭვირვალობისა და მონიტორინგის უფრო მაღალ ხარისხს და გაითვალისწინებს საჩივრების დამოუკიდებელი და ეფექტური განხილვის პროცედურებს.

პოლიტიკური პარტიების დაფინანსების სისტემა საქართველოში 2006 წელს ჩამოყალიბდა და მას შემდეგ რამდენჯერმე შეიცვალა. აღნიშნული სისტემა ითვალისწინებს პოლიტიკური პარტიების სახელმწიფო დაფინანსებას, ადგენს შეზღუდვებს კერძო შემოწირულობებზე, კრძალავს ანონიმურ შემოწირულობებს და შემოწირულობებს იურიდიული პირებისგან, ასევე შემოწირულობების შესახებ ინფორმაციის საჯარო გახმაურებას. აუცილებელია შემოწირულობებზე და ხარჯვის კამპანიაზე მონიტორინგის სრულყოფა.

საქართველოსთვის პრობლემურია სასამართლო ხელისუფლების ორგანოების მიმართ ნდობის საკითხი და საჭიროებს დამატებით განხილვას მთავრობაში. აუცილებელ პირობად გვესახება სასამართლოების მეტი გამჭვირვალობა, მათ შორის, მოსამართლეების შერჩევის ან მათი გათავისუფლების საფუძვლების შესახებ ინფორმაციის ღიაობა, აგრეთვე კორუფციული საქმეების სწრაფი და გამჭვირვალე განხილვის უზრუნველყოფა.

კორუფციის აღკვეთის ღონისძიებები ასევე უნდა ითვალისწინებდეს კერძო სექტორის მონაწილეობას. საქართველოს ხელისუფლება უნდა ახდენდეს ბიზნესის სტიმულირებას ეთიკისა და შიდა კონტროლის ზომების შემუშავება-მიღების პირობებში, რათა ფარდა აეხადოს და აღიკვეთოს მექრთამეობის ფაქტები.

გამოყენებული ლიტერატურა:

1. კრიმინოლოგია, ავტორთა კოლექტივი, თბილისი, 2008;
2. კრიმინოლოგია და სამართალდამცავი სისტემები, ავტორთა კოლექტივი, თბილისი, 2002;
3. დლონტი გ., “საქართველოში ორგანიზებული დანაშაულის და კორუფციის კრიმინოლოგიური შესწავლა“. შსს სამეცნიერო პროექტი, 2003;
4. დლონტი გ., კორუფცია საქართველოში, თეორია და პრაქტიკა, “მაცნე“, თბილისი, 2003;
5. ოთარ გამყერელიძე, “მოსყიდვა ქვემოდან თუ მოსყიდვა ზემოდან“, ჟურ. „ცხოვრება და კანონი“, 2008, №3, 2 (4);
6. გონა მამულაშვილი, არაერთგზისი დანაშაულის საკანონმდებლო ცნების სრულყოფისათვის, ჟურ. „ცხოვრება და კანონი“, 2009, № 1(5);
7. მორის შალიკაშვილი, ფულის გათეთრების საკითხისათვის, „სამართლის ჟურნალი“, 2009, №2, 118-ე გვ. (თსუ იურიდიული ფაკულტეტი);
8. საქართველოს უზენაესი სასამართლოს გადაწყვეტილებანი სისხლის სამართლის საქმეებზე, 2003, №4, 461-ე;
9. საქართველოს უზენაესი სასამართლოს გადაწყვეტილებანი სისხლის სამართლის საქმეებზე, 2003, № 12, 1684-ე;
10. ნინო გვენეტაძე, გონა მამულაშვილი, პასუხისმგებლობა სამრეწველო და სხვა ეკონომიკური დანაშაულისათვის, 2000.
11. ლალი აბრამიშვილი, “უქრთამო, პატიოსანი მოსამართლის სახე ძველ ქართულ სამართალში“, “ადამიანი და კონსტიტუცია“, 2004, №3, გვ.93-94;
12. მ. ლეკვეიშვილი, გ. მამულაშვილი, დანაშაული სახელმწიფოსა და სასამართლო ხელისუფლების წინააღმდეგ, თბ., 2002.

Anatomy of Corruption*Zaza Maruashvili**Doctor of Sciences, Full Professor***Abstract**

Preparation of the presented work was caused by the actuality of corruption problem in modern world, also by the issues of legislative control at the local level. Nowadays, without the analysis of corruption in modern society and the researches of causes recalling it, it is impossible to solve the given task in global scale. The article reflects these above mentioned problems.

The study is based on "Corruption Perception Index"(2009) developed by the organization "International Transparency", which is alternative to the corruption activities of the official crime statistics and provides its high value. Therefore, the work is created by using the method of comparative analysis and Empirical Research.

Some of the ideas presented in the given work have discussing character and needs further research, however, the theoretical analysis of this phenomenon, collected statistical data and judicial practice materials, allows us to understand the mechanisms of social corruption, its status, structure and dynamics of the assessment.

The importance of the research lies on the fact, that the work gives an interesting analysis of corruption in different countries in historical and legal retrospective, also the studies of corruption condition of progressive governments, international and non-state (non-governmental) organizations.

This is only the first part of the study, in addition, the author has prepared an international review of the corruption in the years 2006-2010, the existence of its geographic features in different countries and regions, also, a world map of corruption diffusion, which is an important value of research subject.



დავით იმნაძე

სამართლის დოქტორი, სრული პროფესორი

კონცესიის არსი და მნიშვნელობა თანამედროვე სამართალში

ტერმინი “კონცესია” ლათინური წარმოშობის სიტყვაა და ითარგმნება, როგორც “დათმობა”, “ნებართვა”. მრავალი მკვლევარი საფუძვლიანად იზიარებს იმ შეხედულებას, რომ კონცესია – ეს არის ურთიერთობათა სისტემა, რომელიც დაკავშირებულია სახელმწიფოს მიერ საწარმოს ან საბადოს ექსპლუატაციის განხორციელების უფლების გადაცემასთან, და ასეთ გადაცემასთან დაკავშირებით ეკონომიკის ამა თუ იმ სფეროში სამეწარმეო საქმიანობის რეგულირების ზოგადი წესებიდან გადახვევასთან.¹

ამჟამად, კონცესიური შეთანხმება (ხელშეკრულება) წარმოადგენს ეკონომიკაში ინვესტიციების მოზიდვის ერთ-ერთ ყველაზე მაღალმოთხოვნად ფორმას, რომელიც ეფექტურად და ფართოდ გამოიყენება მრავალ ქვეყანაში.

სხვადასხვა ქვეყნებში კონცესიებად მოიხსენიებენ სახელშეკრულებო ფორმების ფართო სპექტრს, რომლის ერთ ფლანგზეც განლაგებულია ტრადიციულად საჯარო სამართლის ბუნების მქონე ხელშეკრულებები, ხოლო მეორე ფლანგზე – ჩვეულებრივი სამოქალაქო სამართლის ან მასთან დაახლოებული ხელშეკრულებები. როგორც გაეროს 1976 წლის ერთ-ერთ კვლევაში იყო აღნიშნული, “კონცესიის სახე ერთი ქვეყნიდან მეორემდე იმდენად იცვლება, რომ მათი სისტემატიზაცია პრაქტიკულად შეუძლებელია”.² უპირველესად, კონცესია ფართო გაგებით ნიშნავს *ადმინისტრაციული* ხელისუფლების მიერ კერძო პირებისათვის ნებართვის მიცემას, რომლებსაც უფლება ეძლევათ განახორციელონ საწარმოების ექსპლუატაცია, მაგალითად, საზოგადოებრივი ეკიპაჟების, თეატრების შენახვა, ან ისეთი სამუშაოების შესრულება, რომლებიც დაკავშირებულია მეწარმეთა კერძო ინტერესებთან. სხვა სიტყვებით რომ ვთქვათ, როგორც მოგვიანებით ვ. ნ. შრეტერმა აღნიშნა, ეს ისეთი ნებართვაა, რომელიც აღმოფხვრის დაბრკოლებებს კანონების საერთო საფუძველზე ეკონომიკური საქმიანობის ნორმალური თავისუფლების უზრუნველსაყოფად. ზოგჯერ, თანამედროვე და გასული ასწლეულის ლიტერატურაში ტერმინი “კონცესიის წესი” გამოიყენება “სანებართვო წესის” მნიშვნელობით, როგორც “უნებართვო წესის” საპირწონე.

ამ გაგებით, “კონცესია” ხელს უწყობს ძვირადღირებული საზოგადოებრივი პროექტების რეალიზაციას, რომელთა განსახორციელებლად სახელმწიფოს ან ადგილობრივ ბიუჯეტს არა აქვს საკმარისი სახსრები. აღნიშნულის გათვალისწინებით, სახელმწიფო ან მუნიციპალური ორგანოები იძულებულნი არიან კონცესიის მეშვეობით მიმართონ კერძო კაპიტალს, ზოგიერთ შემთხვევაში გაუწიონ მას ეკონომიკური დახმარება და მიანიჭონ მას განსაზღვრული პრივილეგიები. “კონცესიის” მნიშვნელობის ამ ვიწრო გაგებით განხილვისას, შეიძლება ასევე მაგალითად მოვიყვანოთ ბ. ა. ლანდაუს

¹ Доронина Н. Г. К проекту закона о концессионных договорах. // В кн.: Договор: правовые и экономические аспекты. Сборник научных трудов. - М.: ООО «Нестор Академик Паблишерз», 1999. - Вып. 1.-С. 75-86

² Legal and administrative frameworks for electricity enterprises. / United Nations. - New York, 1973. - № 169170. - P. 29.

დაკვირვება, რომელმაც აღნიშნა, რომ სიტყვა “კონცესიის” ქვეშ ჩვეულებრივ მოიაზრება არა მარტო საგნის წარმომდგენი აქტი, არამედ საჯარო ხელისუფლების აქტის ძალით წარდგენილი ობიექტიც³.

საქართველოს კანონი ”საზღვარგარეთის ქვეყნებისა და კომპანიებისათვის კონცესიების გაცემის წესის შესახებ”⁴ დასაწყისშივე განმარტავს კონცესიის ცნებას – კონცესია არის უცხოური კაპიტალის დაბანდების (ინვესტიციის) მიზნით სახელმწიფოს მიერ გაფორმებული გრძელვადიანი საიჯარო ხელშეკრულება განახლებადი და განუახლებადი ბუნებრივი რესურსების ექსპლოატაციასა და მასთან დაკავშირებულ სხვა სამეურნეო საქმიანობაზე. საკონცესიო ურთიერთობის კონკრეტული პირობები განისაზღვრება ხელშეკრულების საფუძველზე⁵.

კანონის ზოგადი ანალიზის საფუძველზე შეიძლება გამოვეყოთ კონცესიის დამახასიათებელი ნიშან-თვისებები:

პირველად: მხარეთა შორის საკონცესიო ურთიერთობები წარმოიშობა შეთანხმების (ხელშეკრულების) საფუძველზე. მოცემული გარემოება შეესაბამება საერთაშორისო პრაქტიკას.

მეორედ: კონცესიური ხელშეკრულებით ხდება არა ქონებაზე საკუთრების უფლების, არამედ ამ ქონების ფლობის და სარგებლობის უფლების გადაცემა. მოცემული ფაქტორი სამართლიანია იმ შემთხვევაშიც, როცა კონცესიის ობიექტი იქმნება კონცესიონერის მიერ. კანონის მე-2 მუხლის საფუძველზე, კონცესიონერის მიერ საკონცესიო ხელშეკრულების განხორციელებით მიღებული პროდუქცია და შემოსავალი, რომელიც რჩება სავალდებულო გადასახადების შემდეგ, მის საკუთრებას წარმოადგენს. კონცესიონერის საკუთრებაა ყველა სხვა ფასეულობა, რომელიც არ შედიოდა გადაცემული ობიექტების შემადგენლობაში და შექმნილია კონცესიონერის მიერ საკუთარი სახსრებით და მესაკუთრის თანხმობით.

მესამედ: კონცესიით გადაცემული ქონება წამოადგენს მხოლოდ კონცედეტის საკუთრებას. კონცესიონერი იღებს კონცესიის ობიექტის მხოლოდ კანონით გათვალისწინებული წესით და ზომით ფლობისა და სარგებლობის უფლებას. ამასთან, ზოგ ქვეყანაში კონცესიის ობიექტი შეიძლება კონცესიონერის საკუთრებაში იყოს დროებით,⁶ მისი სახელმწიფოსთვის გადაცემამდე, ხოლო ზოგჯერ მოცემული ქონება რჩება კონცესიონერის საკუთრებაში კონცესიური შეთანხმების მოქმედების ვადის ამოწურვის შემდეგაც კი. იგულისხმება, რომ ის კონცესიური შეთანხმებები, რომლებიც არ ითვალისწინებს კონცესიის ობიექტზე კონცესიონერის საკუთრების უფლებას, დაფუძნებულია ეგრეთწოდებულ **“ფრანგული”** კონცესიის სქემაზე. უცხოურ სამართლებრივ დოქტრინაში გამოთქმულია მოსაზრება ასეთი კონცესიური შეთანხმებების “ტრადიციულობის” თაობაზე. მაგალითად, ე. იდელოვიჩი და კ. რინგსკოკი მიუთითებენ, რომ კონცესიები ყოველთვის გულისხმობს ინფრასტრუქტურაზე საკუთრების უფლების სახელმწიფოსთვის შენარჩუნებას⁷. რ. შაფფერი ინფრასტრუქტურულ კონცესიებს უწოდებს კონცესიურ გარიგებებს **BOT** (built-მშენებლობა, operate-მართვა, transfer-გადაცემა) სქემის მიხედვით, რომელიც გულისხმობს კონცესიის ობიექტზე საკუთრების უფლების

³ Ландау Б. А. Концессионное право . - М.: Право и жизнь, 1925: - С. 5.

⁴ მიღებულია 1994 წლის 21 დეკემბერს

⁵ საქართველოს კანონით ”საზღვარგარეთი ქვეყნებისა და კომპანიებისათვის კონცესიების გაცემის წესის შესახებ” მუხლი 1

⁶ აქვე შევნიშნავთ, რომ „დროებითი” საკუთრების უფლება ჩვენთვის ბუნდოვან სამართლებრივ მოვლენას წარმოადგენს

⁷ Idelovitch E. Private Sector Participation in Water Supply and Sanitation in Latin America. / E. Idelovitch, K. Ringskok; The World Bank. - Washington D. C., 1995. - P. 1-2, 22-23.

კონცედედენტისათვის შენარჩუნებას.⁸ მიუხედავად იმისა, რომ სამართლის დოქტრინაში გამოთქმულია მოსაზრება იმის თაობაზე, რომ კონცესიის შესახებ თანამედროვე კანონმდებლობა იძლევა ისეთი კონცესიური ურთიერთობების მოდელის რეალიზაციის საშუალებას, რომლებშიც კონცესიის ობიექტზე საკუთრების უფლება კონცესიონერს ეკუთვნის, ის მცდარად უნდა მივიჩნიოთ.

მეთხუფ: ქონების გამოყენებით საქმიანობის განხორციელების უფლება არ წარმოადგენს კონცესიის თვითმყოფად ობიექტს. ეს უფლება მჭიდროდაა დაკავშირებული კონცესიონერის ვალდებულებებთან ჯერ განახორციელოს მოცემული ქონების – კონცესიური შეთანხმების ობიექტის მშენებლობა ან/და რეკონსტრუქცია. მსოფლიო პრაქტიკაში კონცესიური საქმიანობა შეიძლება იყოს კონცესიის დამოუკიდებელი ობიექტი და არ იყოს დაკავშირებული კონცესიონერის ვალდებულებებთან განახორციელოს სახელმწიფოს საკუთრებაში არსებული ქონების მშენებლობა ან/და რეკონსტრუქცია, მაგალითად, კონცესიის გაცემა ნაგვის გატანაზე.

მეხუფ: კონცესიური შეთანხმება არის ორმხრივი, სასყიდლიანი, კონსენსუალური, რისკის მატარებელი ხელშეკრულება. კონცესიური შეთანხმება ხასიათდება კომპლექსური სამართლებრივი ბუნებით, მისი შინაარსი მოიცავს როგორც კერძო-სამართლებრივ, ასევე საჯარო-სამართლებრივ ელემენტებს.

მეექვსე: როცა კონცედედენტის სახელით კონცესიურ შეთანხმებას ხელს აწერს შესაბამისი სახელმწიფო ორგანო, კონცედედენტი არის სწორედ საქართველოს სახელმწიფო და არა ხელისუფლების ის ორგანო, რომელმაც კონცედედენტის სახელით ხელი მოაწერა შეთანხმებას.

“კონცესიის” შემდგომი დახასიათების მიზნით, უნდა აღინიშნოს მისი ეკონომიკური არსი: კონცესიური შეთანხმების განსაკუთრებულობა იმაში მდგომარეობს, რომ კონცესია - ეს არის სახელმწიფო შესყიდვების განხორციელების მეთოდი ძირითად აქტივებში ინვესტიციების მოსაზიდად, სახელმწიფო საჭიროებებისათვის, სახელმწიფო შესყიდვებისთვის საქონლის მიწოდების ხელშეკრულებების პარალელურად.⁹

კონცესიას ტრადიციულად მიაკუთვნებენ ინფრასტრუქტურულ პროექტებში კერძო სექტორის მონაწილეობის ერთ-ერთ ფორმას (ინგლისურად: “private participation in infrastructure”), შემდგომში “PPI”, ანუ, სხვა სიტყვებით რომ ვთქვათ, ინფრასტრუქტურის სფეროში კერძო-სახელმწიფოებრივი ამხანაგობის ფორმებს. ჩვეულებრივ, მსოფლიო ბანკის “PPI” პროექტების მონაცემთა ბაზის ტერმინოლოგიის გათვალისწინებით, გამოყოფენ “PPI”-ის შემდეგ სახეებს:

- ა) მომსახურების ხელშეკრულებები¹⁰;
- ბ) მართვის ხელშეკრულებები;
- გ) ლიზინგის ხელშეკრულებები¹¹;

⁸ BOT concession transactions. იხ.: Schaffer R. International Business Law and Its Environment. / R. Schaffer, B. Earle, F. Agusti. - Minneapolis: St. Paul, 1996. - P. 645-646.

⁹ Зворыкина Ю. В. Перспективы реализации инвестиционных проектов в форме концессий в России. // Внешнеэкономический бюллетень. - 2002. - № 3, С 8-9

¹⁰ Noumba Um P. " Private Participation in Infrastructure Projects in the Republic of Korea. / P. Noumba Um, S. Dinghem; The World Bank. - Washington D: C., 2005. Policy Research Working Paper 3689.- P 2-3.

¹¹ Ibid! - P. 155. იხ. აგრეთვე : Natural Gas. Private Sector Participation and Market Development. Oil Gas. / The World Bank. - Washington D. C., 1999. - P. 14.

დ) კონცესიები (როგორც მოცემულ კლასიფიკაციაში მათ სხვაგვარად უწოდებენ), ინფრასტრუქტურის ექსპლუატაციისა და მართვის ხელშეკრულებები, რომლებიც მნიშვნელოვან, კერძო კაპიტალდაბანდებებს ითვალისწინებს.

ხელშეკრულებების ყველა დასახელებული სახის ანალიზი ადასტურებს, რომ ყველაზე დიდი რისკი სახელმწიფოს პარტნიორზე მოდის სწორედ კონცესიის შემთხვევაში. კონცესიონერის მიერ შესრულებული სამუშაოებისა (შეთანხმების ობიექტის მშენებლობა ან/და ექსპლუატაცია) და მოსახლეობისთვის გაწეული მომსახურების ანაზღაურება (შეთანხმების ობიექტის ექსპლუატაცია), როგორც წესი, ხორციელდება არა საჯარო ხელისუფლების ორგანოს (კონცედეენტის), არამედ მოსახლეობის ხარჯზე. ამასთან დაკავშირებით, არსებობს რისკი იმისა, რომ კონცესიონერის მიერ მოსახლეობისგან ამოღებულმა გადასახადებმა ვერ დაფაროს კონცესიონერის მიერ კონცესიური შეთანხმების ობიექტის მშენებლობაზე ან/და რეკონსტრუქციაზე და ექსპლუატაციაზე გაწეული ხარჯები. კონცესიაში არსებული მაღალი რისკი ამ ინსტიტუტს ინფრასტრუქტურაში კერძო სექტორის მონაწილეობის მხოლოდ აღნიშნული ფორმებისგან როდი განასხვავებს. კონცესიის ობიექტის ექსპლუატაციაზე კონცესიონერის პასუხისმგებლობას ხაზი ესმება ვეროკავშირის კომისიის მიერ, როგორც კონცესიის ერთ-ერთ დამახასიათებელ ნიშანს, რომელიც მოცემულ ინსტიტუტს განასხვავებს საჯარო ხელისუფლების ორგანოების მიერ კერძო პირებთან გაფორმებული სხვა სახის ხელშეკრულებებისგან.¹²

ჩვენი აზრით, არ არსებობს კონცესიური შეთანხმების უნივერსალური დეფინიცია იმდენად, რამდენადაც კონცესიისა და შესაბამისად, კონცესიური შეთანხმების სახე იცვლება ქვეყნიდან ქვეყანაში. ამგვარად, შეიძლება შევეცადოთ და ჩამოვაყალიბოთ კონცესიის მხოლოდ ზოგადი ცნება და დავეკრდნოთ მოცემული ინსტიტუტისთვის ყველაზე უფრო დამახასიათებელ ნიშნებს.

კონცესია შეიძლება განისაზღვროს, როგორც ურთიერთობათა სისტემა, რომელიც ითვალისწინებს საჯარო ხელისუფლების ორგანოების მიერ კერძო პირისათვის სახელმწიფო ან მუნიციპალური საკუთრების დროებით საზოგადოებრივ ინტერესებში სარგებლობის მიზნით გადაცემას, გადაცემული საკუთრების ექსპლუატაციისთვის თანხების გადახდის პირობით, აგრეთვე ხსენებული ქონების ექსპლუატაციასთან დაკავშირებით, ყველა კომერციული რისკის საკუთარ თავზე აღების პირობით. რაც შეეხება კონცესიის კონკრეტულ ნიშნებს, ეს ნიშნები იცვლება ამა თუ იმ ქვეყნის გათვალისწინებით. მაგალითად, ზოგიერთ ქვეყანაში კონცედეენტის როლში გამოდის სახელმწიფო მთავრობა, სხვა ქვეყნებში კი კონცედენტი სახელმწიფო კომპანიაა; ზოგიერთ ქვეყანაში კონცესიონერს გადაეცემა კონცესიის ობიექტის მხოლოდ სარგებლობისა და ექსპლუატაციის უფლება, სხვა ქვეყნებში კი კონცესიონერზე გადადის კონცესიის ობიექტზე საკუთრების უფლება. ზოგიერთ ქვეყანაში მოსახლეობის ინტერესების მომსახურებასთან დაკავშირებული განსაზღვრული საქმიანობა შეიძლება იყოს კონცესიის ობიექტი (მაგალითად, გადასახადების აკრეფა, წყალმომარაგების მომსახურების გაწევა და ა. შ.), ხოლო სხვა ქვეყნებში – მოსახლეობისთვის მომსახურების გაწევასთან დაკავშირებული საქმიანობა არ წარმოადგენს კონცესიის დამოუკიდებელ ობიექტს და კონცესიონერის მიერ განსაზღვრული საქმიანობის განხორციელება შესაძლებელია იმ საჯარო-სამართლებრივი ქონების ექსპლუატაციის ფარგლებში, რომელიც კონცესიონერმა შექმნა ან/და რომლის რეკონსტრუქციაც კონცესიონერმა განახორციელა კონცესიური შეთანხმების მიხედვით.

¹² Commission interpretative communication on concessions under Community law. ბრიუსელი. // OJ C 121/02, 29.04.2000. პუნქტი 2.4., გვ 12.

კონცესიური შეთანხმება (ხელშეკრულება) წარმოადგენს კონცესიის გამოხატვის ფორმას. საქართველოს სამოქალაქო კოდექსით გათვალისწინებულ ხელშეკრულებათა სისტემაში კონცესიური შეთანხმების ადგილის განსაზღვრა არც ისე ადვილია, ისევე როგორც ადვილი არ არის კონცესიის უნივერსალური დეფინიციის ფორმულირება. ამის მიზეზი შემდეგია: როგორც ქვემოთ არის მითითებული, კონცესიური შეთანხმება თავის თავში მოიცავს იჯარის, ნარდობისა და მომსახურების გაწევის დებულებებს, თუმცა კონცესიური შეთანხმება ხელშეკრულების სხვა, დამოუკიდებელი სახეა. კონცესიონერის მიერ კონცესიის ობიექტის რეკონსტრუქციის განხორციელების კონცესიისთვის დამახასიათებელი ვალდებულებები, ჩვეულებრივი არ არის იჯარის ხელშეკრულებისთვის.

არც ნარდობისა და არც მომსახურების გაწევის სხვა ხელშეკრულებისათვის ტრადიციული არაა ანაზღაურების მიღების გარეშე კონცესიონერის მიერ კონცესიის ობიექტის საკუთარი ძალებით და სახსრებით მშენებლობა ან/და რეკონსტრუქცია და მომსახურების საკუთარი ძალებით და სახსრებით გაწევა შესრულებული სამუშაოებისთვის/გაწეული მომსახურებისთვის შემკვეთისგან ანაზღაურების მიღების გარეშე; უფრო მეტიც, თუ კონცესიონერის ვალდებულებების არსი მდგომარეობს საზოგადოებრივად სასარგებლო ქონების შექმნაში, მაშინ იჯარის ხელშეკრულების შინაარსის ელემენტები საერთოდ არ არსებობს – კონცესიონერმა მხოლოდ უნდა შექმნას ქონება, რომელზეც ფლობისა და სარგებლობის უფლება კონცედენტის მიერ მას გადაეცემა შემდგომში. ცალკე უნდა აღინიშნოს კონცესიის საბოლოო მიზანი, რომელიც მოცემულ სამართლებრივ ინსტიტუტს განასხვავებს ყველა სხვა ზემოაღნიშნული ინსტიტუტისგან. ეს არის საზოგადოებრივი ინტერესი, რომლის დაკმაყოფილებასაც უზრუნველყოფს კონცესიონერი, როცა ის შექმნის საზოგადოებრივად სასარგებლო ქონებას ან განახორციელებს მის მოდერნიზაციას და ექსპლუატაციას. თავის მხრივ, კონცესიის საბოლოო მიზანი ამ ინსტიტუტს სრულიად განსაკუთრებულ, კომპლექსურ სამართლებრივ ბუნებას ანიჭებს, რომელიც განსხვავდება იჯარის, ნარდობისა და მომსახურების გაწევის ხელშეკრულებების სამოქალაქო-სამართლებრივი ექსკლუზიური ბუნებისგან. ამგვარად, კონცესიური შეთანხმება – ეს არის ხელშეკრულების დამოუკიდებელი სახე. თუ საქართველოს სამოქალაქო კოდექსში პირდაპირ იქნებოდა გათვალისწინებული დებულებები კონცესიური შეთანხმებების შესახებ, მაშინ ისინი ცალკე თავში უნდა ყოფილიყო წარმოდგენილი.

განვსაზღვროთ კონცესიური შეთანხმების ადგილი საქართველოს სამოქალაქო კოდექსში დასახელებულ ხელშეკრულებათა ჯგუფებს შორის. როგორც მ. ი. ბრაგინსკი და ვ. ვ. ვიტრიანსკი მიუთითებენ, “შედგის” პრინციპის საკმარისი თანმიმდევრობით გამოყენებით, სამოქალაქო კოდექსში გამოყოფილი ხელშეკრულებები შეიძლება დაიყოს ოთხ ჯგუფად: პირველ რიგში, მიმართული ქონების გადაცემაზე; მეორე – სამუშაოს შესრულებაზე; მესამე – მომსახურების გაწევაზე და მეოთხე – სხვადასხვა წარმონაქმნების დაფუძნებაზე.¹³ კონცესიური შეთანხმება უნდა მივაკუთვნოთ იმ ხელშეკრულებების შერეულ ჯგუფს, რომლებიც მიმართულია სამუშაოების შესრულებაზე და მომსახურების გაწევაზე. როგორც საქართველოს სამოქალაქო კოდექსის 629-ე მუხლის I ნაწილში არის მოცემული, ნარდობის ხელშეკრულების მიხედვით, ნარდობის ხელშეკრულებით მენარდე კისრულობს ვალდებულებას შეასრულოს ხელშეკრულებით გათვალისწინებული სამუშაო, ხოლო შემკვეთი ვალდებულია გადაუხადოს მენარდეს შეთანხმებული საზღაური.¹⁴ ამგვარად, შეთანხმებით განსაზღვრული ქონების მშენებლობის ან რეკონსტრუქციის ნაწილში, კონცესიური შეთანხმება უნდა მივაკუთვნოთ

¹³ Брагинский М. И. Договорное право: общие положения. / М. И. Брагинский, В. В. Витрянский. - М.: Статут, 1997.- С. 399.

¹⁴ საქართველოს სამოქალაქო კოდექსი, თბ., 2011.

სამუშაოთა შესრულების შესახებ ხელშეკრულებების ჯგუფს, რომელთა თავისებურებაც მდგომარეობს იმაში, რომ ვალდებული პირის ქმედებებს მიყვავართ ამ ქმედებებისგან განცალკევებულ შედეგამდე, რომელიც წარმოადგენს ხელშეკრულების საგანს. საზოგადოებრივი ინტერესის დაკმაყოფილების მიზნით (მაგალითად, მოსახლეობისთვის კომუნალური მომსახურების გაწევა, სატრანსპორტო მომსახურება და სხვა) საქმიანობის განხორციელების ფარგლებში კონცესიონერის მიერ საკონცესიო ხელშეკრულების საგნით სარგებლობის (ექსპლუატაციის) ნაწილში, კონცესიური შეთანხმება უნდა მივაკუთვნოთ მომსახურების გაწევის შესახებ ხელშეკრულებების ჯგუფს, რომელთა საგანსაც წარმოადგენს ერთი პირის მიერ მეორე პირის დავალებით განსაზღვრული ქმედებების განხორციელება. როგორც ზემოთ იყო აღნიშნული, საკონცესიო ხელშეკრულებაში ასევე მკაფიოდაა გამოსატყული საიჯარო ურთიერთობების ელემენტები, თუმცა მას აქვს დაქვემდებარებული მნიშვნელობა კონცესიონერის იმ ვალდებულებების მიმართ, რომლებიც დაკავშირებულია საკონცესიო ხელშეკრულების ობიექტის მშენებლობასთან ან/და რეკონსტრუქციასთან და ექსპლუატაციასთან. კონცედენტი პირველ რიგში დაინტერესებულია კონცესიური შეთანხმების ობიექტში ინვესტიციების მოზიდვით (მოცემული ობიექტის მშენებლობა ან/და რეკონსტრუქცია), აგრეთვე კონცესიონერის ცოდნისა და გამოცდილების გამოყენებაში იმ საქმიანობის განხორციელებისას, რომელიც დაკავშირებულია კონცედენტის ქონების საზოგადოების ინტერესებისთვის ექსპლუატაციასთან. სწორედ ამ მიზნით გადასცემს კონცედენტი კონცესიონერს კონცესიური შეთანხმების ობიექტის ფლობისა და სარგებლობის უფლებას.

“საზღვარგარეთის ქვეყნებისა და კომპანიებისათვის კონცესიების გაცემის წესის შესახებ” საქართველოს კანონის თანახმად, გარდა საკონცესიო ხელშეკრულებით გათვალისწინებულ ვადაში ამავე შეთანხმების ობიექტის მშენებლობისა და/ან რეკონსტრუქციის განხორციელებისა და მისი სარგებლობის (ექსპლუატაციის) დაწყების ვალდებულებისა, ხელშეკრულების მოქმედების პერიოდში ობიექტის გამოყენებით საქმიანობის განხორციელება შეიძლება მოიცავდეს კონცესიონერის ისეთ ვალდებულებებს, როგორცაა:

- კონცესიის ობიექტის შეთანხმებით გათვალისწინებული მიზნებისთვის გამოყენების ვალდებულება;
- კონცესიის ობიექტის მიზნობრივი დანიშნულების შეუცვლელობის ვალდებულება;
- საკონცესიო ხელშეკრულებით გათვალისწინებული საქმიანობის განხორციელებისა და კონცედენტის თანხმობის გარეშე ამ საქმიანობის უწყვეტობის (შეუჩერებლობის) ვალდებულება;
- მომხმარებლებისთვის საქონლის, სამუშაოსა და მომსახურების მიღების შესაძლებლობის უზრუნველყოფის ვალდებულება;
- მომხმარებლებისთვის კანონმდებლობით გათვალისწინებული შეღავათების დაწესების ვალდებულება;
- ობიექტით სარგებლობისთვის საკონცესიო გადასახადის გადახდის ვალდებულება;
- საკონცესიო ხელშეკრულების ობიექტის გამართულ მდგომარეობაში ყოფნის, საკუთარი ხარჯებით მიმდინარე და კაპიტალური რემონტის ჩატარების, მოცემული ობიექტის მოვლა-შენახვაზე ხარჯების გაწევის ვალდებულება, თუ საკონცესიო ხელშეკრულება სხვა რამეს არ ითვალისწინებს.

კონცედენტი უფლებამოსილია შეამოწმოს ზემოაღნიშნული მოთხოვნების შესრულების მდგომარეობა. კანონით მას მინიჭებული აქვს უფლება შეუფერხებლად შეამოწმოს კონცესიის ობიექტი და მასთან დაკავშირებული დოკუმენტაცია. ამასთან,

განსაკუთრებით უნდა აღინიშნოს ის, რომ კონცედენტს არა აქვს უფლება ჩაერიოს კონცესიონერის სამეურნეო საქმიანობაში ან გაამხილოს კონცესიურ შეთანხმებასთან დაკავშირებული, კონფიდენციალური ხასიათის მქონე მონაცემები ან ის ინფორმაცია, რომელიც კომერციულ საიდუმლოებას წარმოადგენს. *შესაბამისად, ჩვეულებრივი სამოქალაქო სამართლის ხელშეკრულებებისგან განსხვავებით, რომლებითაც საზოგადოებრივი საკუთრების ობიექტი კერძო პირს გადაეცემა დროებით მფლობელობაში და სარგებლობაში, საკონცესიო კანონმდებლობა ინვესტორს ანიჭებს განსაკუთრებულ სამართლებრივ გარანტიებს სამეურნეო და ადმინისტრაციული (მმართველობითი) გადაწყვეტილებების მიღებისას მის თვითმყოფადობასთან და დამოუკიდებლობასთან დაკავშირებით.*

კონცესიის იდეა ახლოა პრივატიზაციის კონცეფციასთან, მაგრამ საჯარო სამართლის წარმონაქმნების ქონების განკარგვის ამ ორ საშუალებას შორის არსებობს არსებითი განსხვავება, რომლებიც თავს იჩენს აღნიშნული სამართალურთიერთობის მონაწილეთა მიზნებსა და საბოლოო შედეგებში. იმ საჯარო სამართლის წარმონაქმნის მიზანს, რომელიც პრივატიზაციის პროცედურებს იყენებს, წარმოადგენს სახელმწიფოს საკუთრებაში არსებული ქონებისათვის ახალი მესაკუთრის მოძებნა. ურთიერთობის კონცესიური მოდელის გამოყენებისას, საჯარო სამართლის წარმონაქმნის მიზანია საკუთარი, როგორც უკვე არსებული, ასევე მომავალში შესაქმნელი ქონების ყველაზე ეფექტური, დროებითი მმართველის მოძებნა ისე, რომ ზოგადად გავრცელებული წესის მიხედვით, კონცესიის ობიექტზე საკუთრების უფლება უცვლელი რჩება. მოცემულ მტკიცებას აქვს მთელი რიგი მნიშვნელოვანი, პრაქტიკური შედეგები, რომლებიც დამახასიათებელია კონცესიური შეთანხმებების უპირატესობებისთვის. პირველ რიგში, თუ კონცესიური შეთანხმების შესრულების პროცესში გამოვლინდა მმართველის (კონცესიონერის) საქმიანობის არაეფექტურობა, საჯარო სამართლის წარმონაქმნს აქვს დამრღვევ კონტრაქტზე ზემოქმედების, მათ შორის კონცესიური შეთანხმების შეწყვეტის და კონცესიონერის მიერ ობიექტის მშენებლობაში ჩადებული მთელი ინვესტიციის თავისთან დატოვების უფლება. მეორე რიგში, საკონცესიო ხელშეკრულება თითქმის ყოველთვის შეიცავს პირობას შეთანხმების ვადის ამოწურვისას კონცესიონერის მიერ ქონების (არსებულ განუყოფელ გაუმჯობესებებთან ერთად) საჯარო სამართლის წარმონაქმნისათვის დაბრუნების ვალდებულების თაობაზე, რაც გამორიცხავს ისეთი ფიქტიური გარიგების დადების შესაძლებლობას, რომელიც ფარავს სახელმწიფო ქონების კერძო პირის საკუთრებაში ფაქტობრივ გადაცემას.

კონცესიური შეთანხმებები ფორმდება უპირატესად იმ ობიექტებთან დაკავშირებით, რომელთა პრივატიზაციისთვის სახელმწიფო ჯერ მზად არ არის მათი განსაკუთრებული სტრატეგიული, საზოგადოებრივი და სოციალურ-პოლიტიკური მნიშვნელობის გამო მაგრამ, ამასთანავე, არც მათი საკმარისი ეფექტურობით მართვა შეუძლია.

კონცესიური ურთიერთობების კანონით გათვალისწინებული მოდელის დახასიათებისას უნდა აღინიშნოს, რომ მსოფლიო პრაქტიკაში შემუშავებულია კონცესიური საინვესტიციო პროექტების საკმარისად მდგრადი და ყოვლისმომცველი კლასიფიკაცია¹⁵, რომელიც მათ ყოფს განსაზღვრულ სახელშეკრულებო ფორმებად

¹⁵ აქ იგულისხმება იმ ურთიერთდამოკიდებულ დონისძიებათა კომპლექსი, რომლებიც განკუთვნილია დროის განსაზღვრულ პერიოდში და დადგენილი ბიუჯეტის ფარგლებში დასახული მიზნების მისაღწევად. “კონცესიური პროექტი” – იმ საინვესტიციო ურთიერთობების მხარეთა შორის ურთიერთკავშირის დამყარების საშუალება, რომლებიც ფორმდება კონცესიური შეთანხმებების საშუალებით.

(სახეებად) მხარეთა ურთიერთობების ხასიათის გათვალისწინებით. ეს ტიპოლოგიები ზოგიერთ ქვეყანაში საკანონმდებლო დონეზეც კი გამოიყენება¹⁶.

BOT (Build, Operate and Transfer) — «მშენებლობა, ექსპლუატაცია, გადაცემა» ან ალტერნატიული **BTO (Build, Transfer and Operate)** - «მშენებლობა, გადაცემა, ექსპლუატაცია» — კონცესიის კლასიკური ვარიანტი. სახელშეკრულებო ურთიერთობების მოცემული სქემა გულისხმობს იმას, რომ ინფრასტრუქტურული ობიექტი იქმნება კონცესიონერის ხარჯზე, რის შემდეგაც ეს უკანასკნელი იღებს მისი იმ ვადით ექსპლუატაციის უფლებას, რომელიც საკმარისია საწარმოო ინვესტიციების გამოსასყიდად და გონივრული მოგების მისაღებად. კონცესიის ვადის გასვლისას (ჩვეულებრივ 20-30 წლის შემდეგ), ინვესტორი უსასყიდლოდ გადასცემს ობიექტს კონდუცენტს. სპეციფიკურ ინგლისურ ვარიანტში პროექტის მოცემული სახე ატარებს სახელწოდებას “დაპროექტება-მშენებლობა-დაფინანსება-ექსპლუატაცია” ან **DBFM (Design, Build, Finance and Maintenance)** - «დაპროექტება, მშენებლობა, დაფინანსება, ექსპლუატაცია, გამართულ ტექნიკურ მდგომარეობაში ქონა».

■ **ROT (Rehabilitate, Own, Transfer)** - «რეკონსტრუქცია, ფლობა, გადაცემა». ამ სქემის მიხედვით ხორციელდება საზოგადოებრივ საკუთრებაში უკვე არსებული ინფრასტრუქტურული ობიექტის კერძო მფლობელობაში გადაცემა მოდერნიზაციისა და უკან დაბრუნების პირობით, აგრეთვე კონცესიონერის მიერ მისი შემდგომი ექსპლუატაციის პროცესში გარკვეული ვალდებულებების საკუთარ თავზე აღებით¹⁷.

■ **BOL (Build, Operate, Lease)** - «მშენებლობა, ექსპლუატაცია, იჯარა» - ან სხვა ვარიანტში - **BLT (Build-lease-and-transfer)** — «მშენებლობა, იჯარა, გადაცემა» - ხელშეკრულება, რომლის მიხედვითაც კონცესიონერი საკუთარი ძალებით აშენებს საზოგადოებრივ საკუთრებაში არსებულ ინფრასტრუქტურულ ობიექტს შემდგომში მისი წინასწარ განსაზღვრული ვადით, მაგალითად, 25 წლით იჯარის მიზნით.

■ **BOO (Build, Own and Operate)** — «მშენებლობა, ფლობა, ექსპლუატაცია» — ე.წ. «*გრინფილდი*» (*greenfield project*). კონცესიური ხელშეკრულების ნაირსახეობა, რომლის განმასხვავებელ თავისებურებასაც წარმოადგენს ის ფაქტი, რომ

¹⁶ მაგ., ფილიპინების 1990 წლის 9 ივლისის კანონი N RA 6957 "კერძო დაფინანსების შესახებ" (1994 წლის ცვლილებებით, კანონი № RA 7718).

წყარო: Llanto Gilberto M., Soriano Ma. Cecilia G. “სამთავრობო გარანტიები ინფრასტრუქტურულ ობიექტებში: პოლიტიკის მეორე, მესამე გადახედვა” // “შენიშვნები პოლიტიკაზე”, ფილიპინების განვითარების კვლევების ინსტიტუტი. 1997 წლის ოქტომბერი, № 97-11.

მაგ., ფილიპინების კანონის მე-2 მუხლის შესაბამისად, ასეთებია, Build-operate-and-transfer (მშენებლობა-ექსპლუატაცია-და-გადაცემა), Build-and-transfer (მშენებლობა-და-გადაცემა), Build-own-and-transfer (მშენებლობა-ფლობა-და-გადაცემა), Build-lease-and-transfer (მშენებლობა-იჯარა-და-გადაცემა), Build-transfer-and-operate (მშენებლობა-გადაცემა-და-ექსპლუატაცია), Contract-add-and-operate (ხელშეკრულების დადება-დამატება-და-ექსპლუატაცია), Develop-operate-and-transfer (განვითარება-ექსპლუატაცია-და-გადაცემა), Rehabilitate-operate-and-transfer (რეკონსტრუქცია-ექსპლუატაცია-და-გადაცემა), Rehabilitate-own-and-operate (რეკონსტრუქცია-ფლობა-და-ექსპლუატაცია). მიუხედავად მოცემული ნორმატიული აქტის ყველა ღირსებისა და მისი დებულებების პრაქტიკაში ფართოდ გამოყენებისა, ბოლო დროს ხშირად გამოდიან წინადადებით არსებული კანონის გადახედვით თაობაზე. დაწვრილებით იხილეთ: Llanto Gilberto M. “მშენებლობა-ექსპლუატაცია-და-გადაცემის კანონის რეფორმირება: უამთა ძახილი” // “შენიშვნები პოლიტიკაზე”, ფილიპინების განვითარების კვლევების ინსტიტუტი. 2007 წლის ოქტომბერი No. 2007-01.

¹⁷ “მშენებლობა-ექსპლუატაცია-გადაცემის” შესახებ ფილიპინების კანონი შეიცავს დებულებებს “რეკონსტრუქცია, ფლობა, გადაცემის” (რფგ) ისეთი სახესხვაობის შესახებ, რომელიც გულისხმობს კონცესიონერის უფლებას მართოს ობიექტი მანამდე, სანამ ის იცავს ობიექტის ექსპლუატაციის ხელშეკრულებით გათვალისწინებულ პირობებს. იხ. Badawi, I.M. “რფგ პროექტების ანალიზი”: საერთაშორისო პერსპექტივა // ბიზნესისა და ტექნოლოგიის გლობალური გაერთიანების კონფერენციის მასალები, რომი, იტალია, 2002 წლის 25-29 ივნისი, გვ. 72-75.

ხელშეკრულების მოქმედების ვადა წინასწარ არ არის შეთანხმებული. ამგვარი ხელშეკრულებები პრაქტიკაში განეუთვნება ყველაზე იშვიათ ხელშეკრულებებს იმდენად, რამდენადაც ვარაუდობენ, რომ კერძო ინვესტორი ინფრასტრუქტურულ ობიექტს ფაქტობრივად განუსაზღვრელი ვადით ფლობს. პრივატიზაციისგან მოცემული სქემა იმით განსხვავდება, რომ მიუხედავად ობიექტის ფლობისა და სარგებლობის უფლების ინვესტორისთვის გადაცემისა, სახელმწიფო ინარჩუნებს უფლებას ამა თუ იმ ფორმით დაადგინოს ასეთი ექსპლუატაციის პირობები, ანუ არეგულირებს ობიექტზე წვდომას, მომსახურების ფასებს, ათანხმებს განვითარების გეგმებს და ა. შ.¹⁸

BOOT (Build, Own, Operate and Transfer) — «მშენებლობა, ფლობა, ექსპლუატაცია, გადაცემა» — «გრინფილდის» ნაირსახეობა. წინა სქემისგან მოცემული სქემა იმით განსხვავდება, რომ ახალი ინფრასტრუქტურული ობიექტები სამშენებლო სამუშაოების დასრულებისას არ გადადიან საჯარო სამართლებრივი წარმონაქმნების საკუთრებაში – ისინი მენარდის საკუთრება ხდება. ამასთან, კონცესიური ხელშეკრულება ითვალისწინებს, რომ ინფრასტრუქტურული ობიექტები მენარდის განკარგულებაში რჩება დროის მკაცრად განსაზღვრულ პერიოდში, რომლის ამოწურვის შემდეგ ისინი საჯარო სამართლებრივ წარმონაქმნს უნდა დაუბრუნდეს.

უნდა აღინიშნოს, რომ არაერთი ზემოხსენებული აბრევიატურა წარმოადგენს **BOT**-ის საყოველთაოდ მიღებული კლასიკური სქემის ალტერნატიულ დასახელებას, რითაც ხაზს უსვამს კონკრეტული საინვესტიციო პროექტის მხოლოდ სპეციფიკურ თავისებურებებს.

მიუხედავად ამისა, მსოფლიო პრაქტიკაში ცნობილია უვადო კონცესიური შეთანხმებების წარმატებული რეალიზაციის ზოგიერთი შემთხვევა. მაგალითად, თავის დროზე ქვედა საქსონიაში გამოყენებული იყო საკანალიზაციო წყლების უტილიზაციის ობიექტებთან დაკავშირებით კონცესიის განსაკუთრებული მოდელი *Betreibermodell*, რომელსაც საფუძვლად ედო **BOO** («**მშენებლობა, ფლობა, ექსპლუატაცია**») სქემა. პრაქტიკულად, მოცემული სქემა არ წარმოადგენდა ობიექტის პრივატიზაციას, რადგან ხელშეკრულებაში კონკრეტულად იყო გათვალისწინებული ის, რომ მისი შეწყვეტის შემთხვევაში კონცედენტი (დამსაქმებელი) ობიექტს გამოისყიდის წინასწარ შეთანხმებული ფასით¹⁹.

ამრიგად, ჩატარებული კვლევა საშუალებას იძლევა გაკეთდეს დასკვნა იმის თაობაზე, რომ აუცილებელი და მიზანშეწონილია საკონცესიო ხელშეკრულების უპირატესად სამოქალაქო სამართლით დარეგულირება. ამასთან, მოცემული გარემოება არ განსაზღვრავს და არ განაპირობებს კონცესიური შეთანხმების სამართლებრივ ბუნებას. მიუხედავად იმისა, რომ უპირატესად სამოქალაქო სამართლით რეგულირდება, კონცესიური შეთანხმების სამართლებრივი ბუნება არ ხდება სრულად სამოქალაქო სამართლებრივი ან სამოქალაქო სამართლებრივი გამონაკლისებით – ის გარკვეულწილად ინარჩუნებს თავის კომპლექსურ (“ორმაგ”) ხასიათს.

¹⁸ Merna A. & Smith N.J. Projects Procured by Privately Financed Concession Contracts. Vol. I. Second Edition. 1996.-P.5.
¹⁹ Worthington Margaret M, Goldsman Louis P. Contracting with the Federal Government, 4th Edition // Paperback - Mar 2, 1998. - P.16.

გამოყენებული ლიტერატურა:

1. საქართველოს კანონი ”საზღვარგარეთი ქვეყნებისა და კომპანიებისათვის კონცესიების გაცემის წესის შესახებ”;
2. Idelovitch E., Private Sector Participation in Water Supply and Sanitation in Latin America. / E. Idelovitch, K. Ringskok; the World Bank. - Washington D. C., 1995;
3. Merna A. & Smith N.J., Projects Procured by Privately Financed Concession Contracts. Vol. I. Second Edition. 1996;
4. Nounba Um P., “Private Participation in Infrastructure Projects in the Republic of Korea. / P. Nounba Um, S. Dinghem; the World Bank. - Washington D: C., 2005;
5. Commission interpretative communication on concessions under Community law. briuseli. // OJ C 121/02, 29.04.2000;
6. Natural Gas. Private Sector Participation and Market Development. Oil Gas. / The World Bank. - Washington D. C., 1999;
7. Schaffer R. International Business Law and Its Environment. / R. Schaffer, B. Earle, F. Agusti. - Minneapolis: St.Paul, 1996;
8. Legal and administrative frameworks for electricity enterprises. / United Nations. - New York, 1973
9. Ландау Б. А. Концессионное право . - М.: Право и жизнь, 1925;
10. Вахтинская И. С. Гражданско-правовые признаки концессионного соглашения: М.: 2008;
11. Борзенко А. Гражданские ограничения железнодорожных предприятий; В 2-х частях. Ч. 2. Концессия железнодорожного права. Опыт сравнительно-законодательного исследования. / Издание Демидовского юридического лица. - М.: Товарищество «Печатня С. П. Яковлева», 1883;
12. Договорное право: общие положения. / М. И. Брагинский, В. В. Витрянский. - М.: Статут, 1997
13. Зворыкина Ю. В. Перспективы реализации инвестиционных проектов в форме концессий в России. // Внешнеэкономический бюллетень. – 2002;
14. Доронина Н. Г. К проекту закона о концессионных договорах. // В кн.: Договор: правовые и экономические аспекты. Сборник научных трудов. - М.: ООО «Нестор Академик Пабlishерз», 1999.

The idea and importance of concession in modern justice*Davit Imnadze**PhD, Full Professor***Abstract**

One of the most productive modern ways of improving the effectiveness of the use of state-owned assets is to establish partnerships between the state and private business entities. The development of infrastructure that requires large-scale capital investments serves as a major factor ensuring a sustainable economic growth of the country and improving its competitiveness on the international market.

Concessions (agreements) have become a widely accepted contractual form in this area. As the international experience shows, concessions are the summarized, final form of historically evolved contractual relations between the state and the private investor, the scope of which can be a wide range of activities.

A number of initiatives launched in the recent past of Georgia to promote interaction between the state and private business entities have proved the ineffectiveness leaving much to be desired. The implementation of a consistent denationalization and privatization process that resulted in a cardinal reformation of proprietary relations has called for the development of a new, more effective forms of management of state-owned assets, more effective legal resources and alternative forms of partnerships between the owners of state assets and other stakeholders in the turnover of assets. The concession mechanism allows the owners of state assets interested in investments to maintain control over important social infrastructure facilities without investing any sizable financial, organizational or managerial resources.

This work highlights: legal nature of concessions, comparison of concessions with other types of civil-law contracts, and the specifics of such institutes at the example of foreign countries.



სალომე კუჭუხიძე

სამართლის დოქტორი, ასოცირებული პროფესორი

ექსტრადიციაზე უარის თქმის იმპერატიული სამართლებრივი საფუძვლები სახელმწიფოთა კანონმდებლობის შედარებითი ანალიზი

სახელმწიფოთა თანამშრომლობა საერთაშორისო დანაშაულთან ბრძოლაში, არის საერთაშორისო სისხლის სამართლის შესწავლის ერთ-ერთი საგანი. აღნიშნული სამართლის დარგი, როგორც საერთაშორისო სამართლის შემადგენელი ნაწილი, დღეისათვის ჩამოყალიბების და განვითარების პროცესშია, ხოლო მსგავსი სახის თანამშრომლობა სახელმწიფოებს შორის, ეხმარება ამ პროცესს.

პრინციპი, რომლის მიხედვითაც, არც ერთი დამნაშავე არ უნდა დარჩეს დაუსჯელი, საერთაშორისო სამართალში განიხილება როგორც იმპერატიული. სწორედ ამ პრინციპის ცხოვრებაში გასატარებლად, სახელმწიფოები ინტენსიურად თანამშრომლობენ ერთმანეთთან. ისინი, ორმხრივი და მრავალმხრივი ხელშეკრულებების დადებასთან ერთად, აქტიურად მუშაობენ აღნიშნულ სფეროში შიდასახელმწიფოებრივ საკანონმდებლო ბაზაზე, რომელიც მიმართული უნდა იყოს სახელმწიფოებს შორის სამართლებრივი დახმარების განხორციელების უნიფიცირებული ნორმების პრაქტიკაში შექმნისაკენ.

საერთაშორისო დანაშაულთან ბრძოლის მისწრაფება სახელმწიფოების მხრიდან არის, სისხლის სამართლის დახმარების სფეროში კანონებისა და სამართლებრივი აქტების მიღების საფუძველი. აღნიშნულ კანონებში დიდი ყურადღება ეთმობა ექსტრადიციაზე უარის თქმის საკითხს, რომლის სამართლებრივი შედარებითი ანალიზი, სამი ქვეყნის კანონმდებლობის მაგალითზე, სტატიაშია წარმოდგენილი. განსაკუთრებული ყურადღება დაეთმობა 2010 წლის 21 ივლისს მიღებულ საქართველოს კანონს სისხლის სამართლის სფეროში სამართლებრივი თანამშრომლობის შესახებ, მის შესაბამისობას საერთაშორისო სამართლის ნორმატიულ აქტებთან და სხვა კონკრეტულ სახელმწიფოთა კანონმდებლობასთან.

ექსტრადიციის ინსტიტუტი დღეისათვის სულ უფრო დიდ თეორიულ და პრაქტიკულ განვითარებას პოუვებს. ეს კი განპირობებულია მისი სპეციფიურობით, რაც გამოიხატება იმაში, რომ აღნიშნული ინსტიტუტი იცავს როგორც სახელმწიფოს ინტერესებს საერთაშორისო ასპარეზზე, ასევე ცალკეული ადამიანის ინტერესს, რომელსაც ბრალი ედება გარკვეული დანაშაულის ჩადენაში. მეორე არანაკლებ მნიშვნელოვანი თავისებურება ექსტრადიციის ინსტიტუტისა კი იმაში მდგომარეობს, რომ მისი განხორციელება მხოლოდ კომპლექსურად, საერთაშორისო და შიდასახელმწიფოებრივი სამართლის ნორმების ერთობლივი გამოყენებით არის შესაძლებელი.

როგორც პროფესორი მ. გვარამია აღნიშნავს, ექსტრადიციის სფეროში სახელმწიფოთა მიდგომა შიდა სახელმწიფოებრივი კანონმდებლობის კუთხით, პირობითად შეიძლება დაიყოს სამ ჯგუფად¹:

1. სახელმწიფოები, რომელთაც აქვთ მიღებული კანონი ექსტრადიციის შესახებ (მაგალითად: აზერბაიჯანის რესპუბლიკა², ნეპალ³, კანადა⁴ და სხვა.);
2. სახელმწიფოები, რომელთაც აქვთ მიღებული სპეციალური აქტები (კანონები) სამართლებრივი დახმარების შესახებ (მაგალითად, გერმანიის ფედერაციული რესპუბლიკა⁵, ისლანდია⁶ და სულ ახლახანს, მათ რიცხვს დაემატა საქართველო⁷);
3. სახელმწიფოები, სადაც ექსტრადიციის საკითხები მიმოფანტულია სისხლის სამართლისა და სისხლის სამართლის საპროცესო კოდექსში (მაგალითად: რუსეთის ფედერაცია⁸, იტალიის რესპუბლიკა⁹ და სხვა).

სტატიის ფარგლებში რთული იქნება მოცემულ ქვეყანათა სპეციალურ კანონმდებლობაში გათვალისწინებული, ექსტრადიციაზე უარის თქმის ყველა სამართლებრივი საფუძვლების შედარებითი ანალიზის წარმოდგენა, ამიტომ უპრიანი იქნება განსაკუთრებული ყურადღება გამახვილდეს ექსტრადიციაზე უარის თქმის იმ სამართლებრივ საფუძვლებზე, რომელსაც იმპერატიული ხასიათი აქვს და შესაბამისობაში მოდის საერთაშორისო სამართლის ნორმებთან და ზოგად სტანდარტებთან.

ექსტრადიციის საკითხების განხილვისას, როდესაც საუბარია მის შიდასახელმწიფოებრივ სამართლებრივ რეგულირებაზე, რა თქმა უნდა, უნდა ვისაუბროთ კონსტიტუციის იმ მუხლებზეც, რომლებიც პირდაპირ თუ ირიბად ეხება პირთა გადაცემის საკითხს.

საკუთარი მოქალაქის გადაცემასთან დაკავშირებით, საქართველოს კონსტიტუციის მე-13 მუხლის მე-4 პუნქტში ვხვდებით შემდეგ დებულებას: “საქართველოს მოქალაქის უცხო სახელმწიფოსათვის გადაცემა დაუშვებელია, გარდა საერთაშორისო ხელშეკრულებით გათვალისწინებული შემთხვევებისა. გადაწყვეტილება მოქალაქის გადაცემის შესახებ შეიძლება გასაჩივრდეს სასამართლოში”. აქედან გამომდინარე, საქართველოს კონსტიტუცია კატეგორიულად არ უარყოფს საკუთარი მოქალაქეების გადაცემის განხორციელებას, რაც შეგვიძლია განვიხილოთ როგორც ექსტრადიციაზე უარის თქმის დისპოზიციური საფუძველი. იგივე საკითხთან დაკავშირებით, განსხვავებული მიდგომა გვხვდება აზერბაიჯანის კონსტიტუციაში, კერძოდ¹⁰, “აზერბაიჯანის რესპუბლიკის მოქალაქე, არც ერთ გარემოებაში არ შეიძლება გაძევებული იქნას აზერბაიჯანის რესპუბლიკიდან, ან გადაცემული იქნას უცხო სახელმწიფოსათვის”. ამ შემთხვევაში, აზერბაიჯანის რესპუბლიკის მიდგომა საკუთარი მოქალაქის გადაცემაზე უარის თქმაზე

¹ ვ. გვარამია, ექსტრადიციაზე უარის თქმის იმპერატიული საფუძვლები, თბილისი 2000 წ. გვ.10-11

² Закон Азербайджанской Республики «О выдаче лиц, совершивших преступления». от 15 мая 2001 года. www.demaz.org

³ Extradition Act of Nepal, 1988 <http://www.unhcr.org/refworld/docid/3ae6b51a10.html>

⁴ Extradition Act of Canada. (S.C. 1999, c. 18) <http://laws-lois.justice.gc.ca/eng/acts/E-23.01/page-1.html>

⁵ Gesetz über die internationale Rechtshilfe in Strafsachen. 23:12:1982 <http://www.gesetze-im-internet.de/irg/index.html>

⁶ Extradition of criminals and other Assistance in Criminal Proceedings. Act. No.13, 17th April 1984. www.eurowarrant.net

⁷ საქართველოს კანონი სისხლის სამართლის სფეროში საერთაშორისო თანამშრომლობის შესახებ. 21 ივლისი, 2010 წელი.

⁸ Конституция Российской Федерации. Официальный текст. Изд. «ОМЕГА-Л». Москва. 2006; Уголовный кодекс Российской Федерации. С изменениями и дополнениями на 1 апреля 2007 года. Изд. «Гарант-Сервис» Москва. 2007; Комментарий к Уголовно-процессуальному кодексу Российской Федерации. Под ред. И.Л. Петрухина. Москва, 2002.

⁹ F. Barnaba – M.Massa Costituzione della Repubblica Italiana. Commentata. Ad uso degli studenti e per la preparazione ai concorsi. Edizioni bignami. 2007; Codice penale della Repubblica Italiana. Dicembre 26, 1930. www.usl4.toscana.it/dp/isll//ex/cp; Codice di procedura penale della Repubblica Italiana. Ottobre 24, 1988 <http://www.altalex.com/index.php?idnot=2011>

¹⁰ Конституция Азербайджанской Республики. от 12 ноября 1995 года http://www.azerbaijan.az/portal/General/Constitution/constitution_r.html 53/2

ცალსახად იმპერატიული ხასიათის არის. საკუთარი მოქალაქის გადაცემასთან დაკავშირებით ვერც თანხმობას და ვერც აკრძალვას ვერ ვხვდებით ისლანდიის კონსტიტუციაში, თუმცა, ისლანდიის მიდგომა ამ საკითხთან ნათლად არის წარმოდგენილი უშუალოდ ისლანდიის კანონში “ბრალდებულის გადაცემისა და სხვა სახის სისხლის სამართლის დახმარების შესახებ”.

შემდეგი მნიშვნელოვანი საკითხი, რომელიც ხშირ შემთხვევაში ქვეყნის უზენაეს კანონში არის გათვალისწინებული და ასევე მჭიდრო კავშირშია ექსტრადიციაზე უარის თქმასთან, არის სასჯელის უმაღლეს ზომად, სიკვდილით დასჯის არსებობა. 2003 წელს, საქართველო მიუერთდა ადამიანის ძირითადი უფლებებისა და თავისუფლებების ევროპული კონვენციის მე-13 დამატებით ოქმს¹¹, რომლის თანახმადაც საბოლოოდ გაუქმდა სიკვდილით დასჯა. აღნიშნულთან დაკავშირებით, 2006 წელს, საქართველოს კონსტიტუციიდან ამოღებული იქნა დებულება, რომელიც ითვალისწინებდა სიკვდილით დასჯას¹². მიუხედავად იმისა, რომ 1998 წლის 10 თებერვალს¹³, აზერბაიჯანის რესპუბლიკაში სიკვდილით დასჯა, როგორც სასჯელის უმაღლესი ზომა, გაუქმდა და შეიცვალა სამუდამო პატიმრობით, დღემდე აზერბაიჯანის კონსტიტუციაში ვხვდებით¹⁴ დებულებას განსაკუთრებულ შემთხვევებში სიკვდილით დასჯის სასჯელის არსებობასთან დაკავშირებით, რაც ალბათ შეიძლება ჩაითვალოს საკანონმდებლო ხარვეზად. ისლანდიის კონსტიტუცია¹⁵ სრულად კრძალავს სიკვდილით დასჯის, როგორც სასჯელის უმაღლესი ზომის, არსებობას. განხილული საკითხიდან გამომდინარე, შეგვიძლია დავასკვნათ, რომ ჩვენს მიერ მიმოხილულ ქვეყანათა კონსტიტუციებში, სიკვდილით დასჯა იმპერატიულად იკრძალება, რაც შემდეგში ხდება საფუძველი ექსტრადიციაზე უარის თქმის, რაც უფრო კონკრეტულად მოცემულია სპეციალურ კანონებსა და აქტებში სამართლებრივი დახმარების შესახებ.

ყველა ზემოთ ჩამოთვლილი ქვეყნის კონსტიტუცია ცალსახად შეიცავს დებულებებს, სადაც ლაპარაკია ადამიანის ძირითადი უფლებებისა და თავისუფლებების დაცვაზე. კონსტიტუციაში ვერ ვხვდებით კონკრეტულ მითითებას იმაზე, რომ მსგავსი უფლებების და თავისუფლებების დარღვევის საფრთხე ბრალდებულის მომთხოვნ ქვეყანაში შესაძლოა გახდეს ექსტრადიციაზე უარის თქმის საფუძველი. თუმცა, ეს საკითხი კარგად არის გავრცობილი და წარმოდგენილი კანონებსა და აქტებში სისხლის სამართლის სფეროში საერთაშორისო თანამშრომლობის შესახებ. მაგალითად, აზერბაიჯანის რესპუბლიკის კონსტიტუციის 70-ე მუხლში, საუბარია იმაზე, რომ უცხოელებსა და მოქალაქეობის არ მქონე პირებს, სახელმწიფო კანონმდებლობის შესაბამისად შეუძლიათ ისარგებლონ პოლიტიკური დევნილის სტატუსით, ამასთანავე იქვე ხაზგასმით არის აღნიშნული, რომ პოლიტიკური დევნილი არ ექვემდებარება გადაცემას. აღნიშნული კონსტიტუცია ასევე შეიცავს მუხლს, სადაც მითითებულია, რომ გადაცემას არ ექვემდებარება პირი, რომელიც მოითხოვს ქმედებისათვის, რომლის ჩადენაც არ ითვლება დანაშაულად აზერბაიჯანის რესპუბლიკაში¹⁶. მოყვანილი ორი საფუძველი, რომელსაც ვხვდებით აზერბაიჯანის რესპუბლიკის კონსტიტუციაში, არის ექსტრადიციაზე

¹¹ ადამიანის უფლებათა და ძირითად თავისუფლებათა ევროპული კონვენციის მე-13 ოქმი, რატიფიცირებულია საქართველოს პარლამენტის მიერ 24.04.2003 წლის 2110-II-ის დადგენილებით <http://www.scribd.com/doc/49538271/>

¹² საქართველოს კონსტიტუციაში ცვლილებების და დამატებების შესახებ 4137-რს 2006-12-27

¹³ Committee under human rights, Consideration of the reports presented by the state-participants in conformity with Article of 40 Pacts Azerbaijan (2000) CCPR/C/AZE//99/2/ Article 163

¹⁴ Конституция Азербайджанской Республики. от 12 ноября 1995 года ст. 27 п.3 http://www.azerbaijan.az/portal/General/Constitution/constitution_r.html 53/22

¹⁵ Constitution of the republic of Iceland. No. 33 17 June 1944, as amended 30 May 1984, 31 May 1991, 28 June 1995 and 24 June 1999. Article 69 <http://confinder.richmond.edu/admin/docs/iceland2.pdf>

¹⁶ Конституция Азербайджанской Республики. от 12 ноября 1995 года ст. 27 п.3 ст. 70 п.2

უარის თქმის იმპერატიული საფუძველი. თუმცა, როგორც ზემოთ იქნა აღნიშნული, უფრო დეტალურად ამ საფუძველების შინაარსს გვაცნობს აზერბაიჯანის რესპუბლიკის კანონი იმ პირთა გადაცემის შესახებ, რომლებმაც ჩაიდინეს დანაშაული.

მსგავსი შინაარსის მუხლებს, ადამიანის უფლებათა დაცვის სფეროდან, რომელიც გარკვეულწილად არის ექსტრადიციაზე უარის თქმის საფუძველი და ამავედროულად, ასახავს და გავრცობას პოვებს ისლანდიის კანონში დამნაშავეთა გადაცემისა და სხვა სახის სისხლის სამართლებრივი დახმარების შესახებ, ვხვდებით ისლანდიის კონსტიტუციაშიც. კერძოდ, ისლანდიის კონსტიტუციის 69-ე მუხლში საუბარია იმაზე, რომ არავინ უნდა იქნას დასჯილი იმ ქმედებისათვის, რომელსაც დანაშაულის სახით არ ითვალისწინებს ისლანდიის სისხლის სამართლის კოდექსი, რაც ხშირად გამოიყენება ისლანდიის სამართლებრივ პრაქტიკაში, როგორც ექსტრადიციაზე უარის თქმის საფუძველი.

ადამიანის ძირითადი უფლებების და თავისუფლებების დაცვის კუთხით, ექსტრადიციის განხორციელებასთან მჭიდრო კავშირში მყოფ თითქმის იგივე შინაარსის მუხლებს საქართველოს კონსტიტუციაც შეიცავს. კონკრეტულად, ექსტრადიციასთან უშუალო კავშირშია საქართველოს კონსტიტუციის 47-ე მუხლი, სადაც აზერბაიჯანის რესპუბლიკის კონსტიტუციის მსგავსად, იმპერატიულად იკრძალება პოლიტიკური მრწამსისათვის დევნილი პირის და იმ ქმედების ჩადენისათვის პირის გადაცემა, რომელიც საქართველოს კანონმდებლობით არ არის დასჯადი.

დასკვნის სახით უნდა აღვნიშნოთ, რომ ჩვენს მიერ განხილული ქვეყნების კონსტიტუციებში ექსტრადიციის განხორციელებასთან დაკავშირებულ მუხლებში, გარკვეულ განსხვავებებთან ერთად ვხვდებით ბევრ თანხვედრას, რომელიც ხშირ შემთხვევაში განიხილება ექსტრადიციაზე უარის თქმის იმპერატიულ საფუძველად. სახელმწიფოთა თანამშრომლობა სისხლის სამართლებრივი დახმარების გაწევის სფეროში და კონკრეტულად ექსტრადიციის განხორციელების კუთხით, ბევრად უფრო მარტივი და მოსახერხებელი იქნება იმ შემთხვევაში, თუ მოხდება ამ სფეროში სტანდარტების და ნორმების უნიფიკაცია. ამ კუთხით ძალიან საინტერესოა იმ სფეროში აქტების და კანონების შინაარსი და მიდგომა, რომელშიც ვხვდებით კონსტიტუციის დებულებებში არსებულ ექსტრადიციაზე უარის თქმის სამართლებრივი საფუძველების გავრცობას და ამასთანავე ბევრ სხვა საფუძველს, რომლებიც აქტიურად გამოიყენება სახელმწიფოთაშორისო პრაქტიკაში ექსტრადიციაზე უარის თქმის სამართლებრივ საფუძველად.

საქართველოში 2010 წლის 21 ივნისს, მიღებული იქნა კანონი სისხლის სამართლის სფეროში საერთაშორისო თანამშრომლობის შესახებ, რომელიც ძალაში შევიდა ამავე წლის 1 ოქტომბერს. აღნიშნული კანონის მესამე თავი მთლიანად ეთმობა ექსტრადიციის განხორციელების სამართლებრივ რეგულირებას. მიუხედავად იმისა, რომ ექსტრადიციაზე უარის თქმის საფუძველები აღნიშნულ კანონში ცალკე მუხლად არ არის გამოყოფილი და ამავედროულად არასისტემურად არის გათვალისწინებული, აღნიშნული კანონის მიღება წინ გადადგმულ ნაბიჯად უნდა იქნას აღქმული. თუ კანონის მიღებამდე ექსტრადიციის სამართლებრივი რეგულირების ნორმები გაბნეული იყო კონსტიტუციაში, სისხლის სამართლის კოდექსსა და სისხლის სამართლის საპროცესო კოდექსში, რაც, რა თქმა უნდა, გარკვეულწილად ართულებდა პრაქტიკოსი მუშაკების მიერ მის სწორ და სწრაფ გამოყენებას, დღეისათვის კანონში ყველა ერთად არის თავმოყრილი და ამავედროულად, ძირითად ასპექტებში, შესაბამისობაშია მოყვანილი 1957 წლის ექსტრადიციის ევროპულ კონვენციაში არსებულ დებულებასთან. როდესაც ვსაუბრობთ ექსტრადიციაზე უარის თქმის სამართლებრივი საფუძველების სისტემატიზაციაზე, მხედველობაში გვაქვს მათი

გამიჯვნა იმპერატიულ, დისპოზიციურ და ფაკულტატურ საფუძვლებად, რაც საბოლოო ჯამში, მიმართული იქნებოდა პრაქტიკოსი მუშაკებისათვის გადაწყვეტილების მიღების გამარტივებისკენ. რაც შეეხება აზერბაიჯანის რესპუბლიკის კანონს იმ პირთა გადაცემაზე¹⁷, რომლებმაც ჩაიდინეს დანაშაული, ამ კანონის მე-3 მუხლის სათაური შემდეგნაირად არის ფორმულირებული: “ექსტრადიციაზე უარის თქმის საფუძვლები”. აზერბაიჯანის სახელმწიფოს კანონის შემთხვევაში, მიუხედავად ცალკე მუხლისა, რომელიც ითვალისწინებს გადაცემაზე უარის თქმის საფუძვლებს, აღნიშნული საფუძვლები მასში არასისტემურად არის განლაგებული. ისლანდიის ექსტრადიციის აქტის მაგალითიც, მსგავსად საქართველოს კანონისა, უსისტემოდ, თუმცა, ექსტრადიციის ევროპულ კონვენციასთან სრულ შესაბამისობაში გვთავაზობს ექსტრადიციაზე უარის თქმის სამართლებრივ საფუძვლებს.

ექსტრადიციის განხორციელებაზე უარის თქმის პირველი და უმთავრესი საფუძველი არის, მოთხოვნილი პირის ადგილსამყოფელი და ქვეყნის მოქალაქეობა. ამ საკითხთან დაკავშირებით ზემოთაც ვისაუბრეთ, თუმცა იქვე დავსძინეთ, რომ საკუთარი მოქალაქის არ გადაცემის პრინციპი ქვეყნის მთავარი კანონის, ანუ კონსტიტუციის გარდა, გვხვდება ექსტრადიციის სპეციალურ კანონებში მეტნაკლებად გავრცობილი და დაკონკრეტებული ფორმით. საქართველოს კანონის სისხლის სამართლის სფეროში 21-ე მუხლი საერთაშორისო თანამშრომლობის შესახებ იმეორებს საქართველოს კონსტიტუციის მე-13 მუხლის მე-4 პუნქტში არსებულ დებულებას, კერძოდ: “საქართველოს მოქალაქის უცხო სახელმწიფოსათვის გადაცემა დაუშვებელია, გარდა საერთაშორისო ხელშეკრულებით გათვალისწინებული შემთხვევებისა”. ამავე კანონის 30-ე მუხლის (“უცხო სახელმწიფოში ექსტრადირებას დაქვემდებარებული პირის მიმართ სისხლის სამართლის საპროცესო იძულების ღონისძიებების გამოყენება”) მე-6 პუნქტში არის ნათქვამი, რომ “ექსტრადიციის მიზნით დაკავებული პირი დაუყოვნებლივ უნდა გათავისუფლდეს პატიმრობიდან თუ დადგინდა, რომ იგი არის საქართველოს მოქალაქე”. ამ შემთხვევაში შესაძლოა ვისაუბროთ ერთი კანონის ორი დებულების გარკვეულწილ შეუსაბამობაზე. მიუხედავად იმისა, რომ კოლიზიის შემთხვევაში კონსტიტუციის დებულება გააპტიურდება, ალბათ უპირანი იქნებოდა კონკრეტულად კანონის 30-ე მუხლის მე-6 პუნქტის ბოლოსაც გაკეთებულიყო ის დათქმა, რასაც კონსტიტუციის მე-13 მუხლის მე-4 პუნქტი და შემოსხენებული კანონის 21-ე მუხლი შეიცავს, კერძოდ, “გარდა საერთაშორისო ხელშეკრულებით გათვალისწინებული შემთხვევებისა”. საკუთარ მოქალაქეთა გადაცემასთან დაკავშირებით კატეგორიულია როგორც აზერბაიჯანის კონსტიტუცია, ასევე აზერბაიჯანის რესპუბლიკის კანონი პირთა გადაცემაზე, კერძოდ, მე-3 მუხლის 1.1 პუნქტის მიხედვით, “პირი არ გადაეცემა, თუ მოთხოვნილი პირი, მისი გადაცემის საკითხის გადაწყვეტის პერიოდში არის აზერბაიჯანის რესპუბლიკის მოქალაქე”. ანალოგიური კატეგორიულობით კრძალავს საკუთარი მოქალაქის გადაცემას ისლანდიის აქტი ექსტრადიციის შესახებ, მე-2 მუხლი. დასკვნის სახით უნდა აღინიშნოს, რომ მიუხედავად იმისა, რომ საქართველოს კანონი, აზერბაიჯანის რესპუბლიკისა და ისლანდიის კანონისაგან განსხვავებით, გამონაკლისის სახით ითვალისწინებს საკუთარი მოქალაქის გადაცემის შესაძლებლობას, საერთო ჯამში ყველა ჩამოთვლილი ქვეყნის კანონები არ ეწინააღმდეგება 1957 წლის ექსტრადიციის ევროპული კონვენციის მე-6 მუხლის 1 პუნქტის “ა” ქვეპუნქტში არსებულ დებულებას, სადაც ნათქვამია, რომ “შეთანხმებულ მხარეებს უფლება აქვთ უარი თქვან საკუთარი მოქალაქის გადაცემაზე”. ამასთანავე უნდა აღინიშნოს, რომ მინსკის 1993 წლის სამოქალაქო, საოჯახო და სისხლის სამართლის საქმეებზე სამართლებრივი დახმარებისა და სამართლებრივ ურთიერთობათა

¹⁷ Закон Азербайджанской Республики «О выдаче лиц, совершивших преступления». от 15 мая 2001 года.

კონვენციის 57-ე მუხლის 1 პუნქტის “ა” ქვეპუნქტში აღნიშნულია, რომ “გადაცემა არ ხდება თუ პირი, რომლის გადაცემასაც მოითხოვენ, იმ ხელშემკერედი მხარის მოქალაქეა, რომელსაც გადაცემას სთხოვენ”. მოყვანილი მაგალითების ანალიზი ნათლად გვიჩვენებს, რომ საკუთარ მოქალაქეთა გადაცემაზე უარის თქმა არ არის აბსოლუტურად იმპერატიული ხასიათის პრინციპი. საერთაშორისო აქტებში, კერძოდ 1957 წლის ექსტრადიციის ევროპულ კონვენციაში და ცალკეული სახელმწიფოების შიდასახელმწიფოებრივ კანონმდებლობაში, კერძოდ საქართველოს კანონში, გვხვდება აღნიშნული პრინციპის დისპოზიციური გამოხატულება, სადაც გარკვეულწილად გათვალისწინებულია დათქმის, პირობის ელემენტი. მიუხედავად იმისა, რომ ადგილი არ აქვს შიდასახელმწიფოებრივი ნორმების შეუსაბამობას საერთაშორისო ნორმებთან, პრაქტიკოსი მუშაკებისათვის ბევრად გამარტივებოდა ექსტრადიციის გადაწყვეტილების მიღება თუ ეს პრინციპი უნიფიცირებული ფორმით იქნებოდა გათვალისწინებული საერთაშორისო კონვენციებსა და შიდასახელმწიფოებრივ კანონმდებლობებში, იმპერატიული ან დისპოზიციური ხასიათით.

არანაკლებ მნიშვნელოვანია სასჯელის უმაღლეს ზომად სიკვდილით დასჯის არსებობა მომთხოვნ ქვეყანაში, როგორც ექსტრადიციაზე უარის თქმის საფუძველი. ამ პრინციპთან დაკავშირებითაც ჩვენს მიერ ზემოთ იქნა მოყვანილი სახელმწიფოთა კონსტიტუციების დამოკიდებულება. თუმცა, ამ საკითხს ასევე შეიცავს ამ ქვეყანათა სპეციალური კანონები ექსტრადიციის შესახებ და როგორც საკუთარი მოქალაქეების არ გადაცემის პრინციპის საკითხში, აქაც არაერთგვაროვან დამოკიდებულებას ვაწყდებით. კერძოდ, 22-ე მუხლში საქართველოს კანონის სისხლის სამართლის სფეროში საერთაშორისო თანამშრომლობის შესახებ, ნათქვამია, რომ “ექსტრადიცია არ განხორციელდება, თუ დანაშაულისათვის, რომლის ჩადენისთვისაც მოითხოვება პირის გადაცემა, ექსტრადიციის შესახებ შუამდგომლობის ინიციატორი სახელმწიფოს კანონმდებლობით გათვალისწინებულია სიკვდილით დასჯა”. აზერბაიჯანის რესპუბლიკის კანონი პირთა გადაცემაზე, კერძოდ მისი მე-3 მუხლის მე-2 პუნქტის 1 ქვეპუნქტი მიგვითითებს, რომ “პირის გადაცემაზე შესაძლოა უარი ითქვას, თუ დანაშაულისათვის, რომლის ჩადენისთვისაც მოითხოვება პირის გადაცემა, ექსტრადიციის შესახებ შუამდგომლობის ინიციატორი სახელმწიფოს კანონმდებლობით გათვალისწინებულია სიკვდილით დასჯა”. საქართველოს კანონისგან განსხვავებით, აზერბაიჯანის რესპუბლიკის კანონი სიკვდილით დასჯის საკითხს განიხილავს, როგორც ექსტრადიციაზე უარის თქმის ფაკულტატურ საფუძველს. ექსტრადიციის შესახებ ისლანდიის აქტის მე-11 მუხლში ჩამოთვლილია ის გარემოებები, რომელიც აუცილებელია ექსტრადიციის განსახორციელებლად, შესაბამისად მათი დაუცველობა გახდება ექსტრადიციაზე უარის თქმის იმპერატიული საფუძველი. აღნიშნული მუხლის მე-3 პუნქტში, პირდაპირ, გამონაკლისი გარემოების სახით მითითებულია, სიკვდილით დასჯის არსებობა მომთხოვნ ქვეყანაში, იმ ქმედებისთვის, რომლის გამოც პირი მოითხოვება. როგორც ვხედავთ, სახელმწიფოთა მიდგომა სასჯელის უმაღლეს ზომად სიკვდილის დასჯის არსებობისას, მომთხოვნ სახელმწიფოში არაერთგვაროვანია. აქვე უნდა აღვნიშნოთ, რომ ექსტრადიციის ევროპული კონვენცია¹⁸ სიკვდილით დასჯის არსებობას მომთხოვნ სახელმწიფოში განიხილავს ექსტრადიციაზე უარის თქმის დისპოზიციურ საფუძველად, რაც გამოიხატება იმაში, რომ “შეიძლება ექსტრადიციაზე უარის თქმა, თუ თხოვნის მიმღები მხარის თხოვნის საფუძველზე, თხოვნის გამგზავნი მხარე ვერ წარმოადგენს საკმარის გარანტიებს იმისა, რომ სასიკვდილო განაჩენი არ იქნება სისრულეში მოყვანილი”. სიტყვათა შეხამება “შეიძლება უარი ეთქვას”, ანუ არჩევითობა, რომელსაც შეიცავს ექსტრადიციის ევროპული კონვენცია, სწორედ სიკვდილით დასჯის არსებობას მომთხოვნ სახელმწიფოში, სძენს

¹⁸ ექსტრადიციის ევროპული კონვენცია. პარიზი 13.12.1957 წ. მე-11 მუხლი

ექსტრადიციაზე უარის თქმის საფუძველს ფაკულტატურობას. სიკვდილით დასჯის საკითხზე საერთოდ ვერანაირ მითითებას ვერ ვხვდებით მინსკის 1993 წლის სამოქალაქო, საოჯახო და სისხლის სამართლის საქმეებზე სამართლებრივი დახმარებისა და სამართლებრივ ურთიერთობათა კონვენციაში. დასკვნის სახით შეიძლება აღინიშნოს, რომ ყველა ზემოგანხილულ სახელმწიფოთა კანონმდებლობით, სიკვდილით დასჯა, როგორც სასჯელის უმაღლესი ზომა, გაუქმებულია. საქართველოსა და ისლანდიის სპეციალური კანონები ძალიან ზუსტად ითვალისწინებენ სიკვდილით დასჯის არსებობას მომთხოვნ სახელმწიფოში ექსტრადიციაზე უარის თქმის იმპერატიულ საფუძველად. რაც შეეხება აზერბაიჯანის სპეციალურ კანონს, ის სრულ შესაბამისობაში მოდის 1957 წლის ექსტრადიციის ევროპულ კონვენციასთან. მიუხედავად იმისა, რომ აზერბაიჯანის კონსტიტუცია და კონსტიტუციური კანონი¹⁹ შეიცავს დებულებას, რომელიც განსაკუთრებულ შემთხვევაში ითვალისწინებს სიკვდილით დასჯის არსებობისას მოთხოვნილი პირის გადაცემის ალბათობას, აზერბაიჯანის რესპუბლიკა განიხილება როგორც სახელმწიფო, სადაც სიკვდილით დასჯა აკრძალულია, რადგან მსგავსი სასჯელის ზომას არ ითვალისწინებს თვითონ აზერბაიჯანის რესპუბლიკის სისხლის სამართლის კოდექსი. როგორც ვხედავთ, სიკვდილით დასჯის არსებობა მომთხოვნ სახელმწიფოში არ არის ერთმნიშვნელოვნად ექსტრადიციაზე უარის თქმის იმპერატიული საფუძველი როგორც საერთაშორისო, ისე შიდასახელმწიფოებრივ დონეზე, და ამ საკითხის უნიფიცირებაც, იმ საერთაშორისო გარემოში, სადაც ადამიანის უფლებათა დაცვის სფერო განვითარების პიკს აღწევს, მეტად მნიშვნელოვანია.

საერთაშორისო ნორმატიული აქტები და შესაბამისად, სხვადასხვა ქვეყნის შიდასახელმწიფოებრივი კანონმდებლობა მეტნაკლებად ერთგვაროვნად უდგება მომთხოვნ ქვეყანაში წამების, სასტიკი, არაადამიანური ან ღირსების შემლახველი მოპყრობის ან სასჯელის არსებობის საფრთხეს, როგორც ექსტრადიციაზე უარის თქმის საფუძველს. მიუხედავად იმისა, რომ ექსტრადიციის ევროპული კონვენცია, არ შეიცავს მუხლს, სადაც პირდაპირ იქნება მითითებული წამების, სასტიკი, არაადამიანური ან ღირსების შემლახველი მოპყრობის ან სასჯელის არსებობაზე, როგორც ექსტრადიციის უარის თქმის საფუძველზე, ამ სამართლებრივ სიცარიელეს ავსებს 1984 წლის კონვენციის მე-3 მუხლი წამების, სასტიკი, არა ადამიანური ან ღირსების შემლახველი მოპყრობის ან სასჯელის არსებობის შესახებ, სადაც აღნიშნულია, რომ არც ერთმა მონაწილემ სახელმწიფომ, არ უნდა გააძეოს, დააბრუნოს ან გადასცეს ნებისმიერი პირი სხვა სახელმწიფოს, თუ არსებობს სერიოზული ეჭვი იმისა, რომ მას იქ შეიძლება დაემუქროს წამება. მსგავსი შინაარსის მუხლებს ვხვდებით კიდევ ბევრ სხვა მნიშვნელოვან საერთაშორისო ნორმატიულ აქტში ადამიანის უფლებების სფეროდან. რაც შეეხება შიდასახელმწიფოებრივ კანონმდებლობებს, ჩვენს მიერ განხილული სამი სახელმწიფოს კანონმდებლობის მაგალითზე შეგვიძლია ვთქვათ, რომ ექსტრადიციის სფეროში არსებული სპეციალური კანონები განსხვავებულად უდგება ექსტრადიციაზე უარის თქმის საფუძველად მომთხოვნ სახელმწიფოში წამების გამოყენების შესაძლებლობას²⁰. საქართველოს მაგალითზე, წამების არსებობის საფრთხე მომთხოვნ სახელმწიფოში არის ექსტრადიციაზე უარის თქმის იმპერატიული საფუძველი²¹, ისლანდიისათვის წამების საფრთხე ნაგულსხმებად შესაძლოა ჩავთვალოთ შემდეგ კონტექსტში²² “თუ მას ემუქრება უსამართლობა და დევნა, რომელიც მიმართულია სიცოცხლისა და თავისუფლებისაკენ”.

¹⁹ Конституционный закон „О регулировании осуществления прав и свобод человека в Азербайджанской Республике” № 404 – II I /Газета „Азербайджан”, 4 января 2003 г., № 2

²¹ საქართველოს კანონი სისხლის სამართლის სფეროში საერთაშორისო თანამშრომლობის შესახებ. 21 ივლისი, 2010 წელი. 29-ე მუხლის მე-3 პუნქტი.

²² Extradition of criminals and other Assistance in Criminal Proceedings. Act. No.13, 17th April 1984. Article 6.

ხოლო აზერბაიჯანის რესპუბლიკის კანონის მიხედვით სულაც არ არის გამორიცხული ამ შემთხვევაში პირის გადაცემა რასაც მე-3 მუხლის მე-2 პუნქტის მე-2 ქვეპუნქტში არსებული სიტყვა “შესაძლოა გადაცემაზე უარი ითქვას” მოწმობს. განხილული საერთაშორისო და შიდასახელმწიფოებრივი ნორმატიული აქტების მიდგომა ამ შემთხვევაშიც საჭიროებს საერთო სტანდარტის შემუშავებას, რაც, საბოლოო ჯამში, დაეხმარება როგორც სახელმწიფოს საერთაშორისო ასპარეზზე საკუთარი ინტერესების დაცვაში, ასევე კონკრეტული ფიზიკური პირების უფლებების დაცვაში, რაც ძალზე მნიშვნელოვანია საერთაშორისო სამართლის განვითარების თანამედროვე ეტაპზე.

პრინციპი, რომელიც ასევე იმპერატიულობით და თითქმის ერთგვაროვანი გამოყენებით გამოირჩევა, ექსტრადიციის სფეროში არის “non bis in idem” პრინციპი. აღნიშნულ პრინციპზე უკვე ვისაუბრეთ სახელმწიფოთა კონსტიტუციების ფარგლებში, ამ ეტაპზე ყურადღება გვინდა გავამახვილოთ მის სამართლებრივ ბუნებაზე და ადგილზე საერთაშორისო²³ და შიდასახელმწიფოებრივ ნორმატიულ აქტებში. როგორც უკვე აღვნიშნე, მისი ერთგვაროვანი შინაარსი ყველა ჩვენს მიერ განხილულ ქვეყანათა კონსტიტუციაში არის იმპერატიული, თუმცა აქაც ვხვდებით გარკვეულ გამოწვევებს, კერძოდ აზერბაიჯანის რესპუბლიკის კანონის პირთა გადაცემაზე მე-3 მუხლის მე-2 პუნქტის მე-5 ქვეპუნქტში, სადაც პრინციპი “non bis in idem” წარმოდგენილია ექსტრადიციაზე უარის თქმის ფაკულტატურ სამართლებრივ საფუძვლად. აღნიშნული პრინციპის ექსტრადიციაზე უარის თქმის საფუძვლად გამოყენების კუთხით, საკუთარი კონსტიტუციების დებულებასთან აბსოლიტურ შესაბამისობაშია საქართველოს კანონის სისხლის სამართლის სფეროში საერთაშორისო თანამშრომლობის შესახებ 26-ე მუხლი და ექსტრადიციის შესახებ ისლანდიის აქტის მე-8 მუხლი. პრინციპი “non bis in idem”-ის დარღვევა არის ადამიანის ძირითადი უფლების ხელყოფა, სწორედ ამიტომ ძალიან მნიშვნელოვანია, რომ ექსტრადიციის სპეციალურ კანონებში და აქტებში ეს პრინციპი სწორედ ექსტრადიციაზე უარის თქმის იმპერატიული ხასიათის სამართლებრივ საფუძვლად იქნას გათვალისწინებული. აღნიშნული პრინციპის უნიფიცირებას და ერგვაროვან გამოყენებას აქვს როგორც თეორიული, ისე პრაქტიკული მნიშვნელობა სახელმწიფოთა შორის სისხლის სამართლის სფეროში ურთიერთთანამშრომლობის პროცესში.

როდესაც ვსაუბრობთ ექსტრადიციაზე უარის თქმის სამართლებრივ საფუძვლებზე, ძალიან მნიშვნელოვანია აღვნიშნოთ საერთაშორისო ნორმატიული აქტებისა და ქვეყანათა შიდასახელმწიფოებრივი ნორმების მიდგომა პოლიტიკური მრწამსისათვის დევნილ პირთა არ გადაცემაზე. ალბათ, ეს ის ერთადერთი პრინციპია, სადაც ყველა საერთაშორისო ნორმატიული აქტი და ჩვენს მიერ განხილული სახელმწიფოთა სპეციალური კანონმდებლობა თანხმდება, რომ პოლიტიკური მრწამსისათვის დევნილ პირთა ექსტრადირება დაუშვებელია. საერთაშორისო სამართლის ნორმებში მსგავსი შინაარსის დებულებებს ვხვდებით: ექსტრადიციის ევროპულ კონვენციაში და მის პირველ დამატებით ოქმში²⁴; არაბული ლიგის ქვეყანათა ადამიანის უფლებათა ქარტიაში²⁵; აფრიკის ადამიანის უფლებათა ქარტიაში²⁶ და ა.შ. აღნიშნულ ნორმათა დებულებები პირდაპირ შეიცავენ მითითებას იმაზე, რომ ნებისმიერ პირს აქვს უფლება მოითხოვოს და მიიღოს პოლიტიკური დევნილის სტატუსი შესაბამისი საკანონმდებლო ნორმების დაცვით და აქვე

²³ ექსტრადიციის ევროპული კონვენცია. პარიზი 13.12.1957 წ. მე-9 მუხლი.

²⁴ ექსტრადიციის ევროპული კონვენცია. პარიზი 13.12.1957 წ. მე-3 მუხლი; ექსტრადიციის ევროპული კონვენციის დამატებითი ოქმი. სტრასბურგი 15.10.1975 1 მუხლი.

²⁵ League of Arab States, Revised Charter on Human Rights, May 22, 2004 <http://www1.umn.edu/humanrts/treaties.htm> Article 23.

²⁶ African Charter on Human and People Rights. Adopted 27 June 1981. Entered into force 21 October 1986. Article 12/3 www1.umn.edu/humanrts/instr/z1afchar.htm

არის მითითება იმაზე, რომ მსგავსი სტატუსის მქონე პირები არ ექვემდებარებიან ექსტრადიციას. რაც შეეხება შიდასახელმწიფოებრივ კანონმდებლობას, აქაც სრული იმპერატიულობით არის აღნიშნული საქართველოს კანონში სისხლის სამართლის სფეროში საერთაშორისო თანამშრომლობის შესახებ, კერძოდ მე-19 მუხლის 1 პუნქტში, რომ “ექსტრადიცია არ განხორციელდება, თუ დანაშაულს, რომლის ჩადენისთვისაც მოითხოვება პირის გადაცემა, საქართველო მიიჩნევს პოლიტიკურ დანაშაულად ან პოლიტიკურ დანაშაულთან დაკავშირებულ დანაშაულად”. იგივეს იმეორებს ექსტრადიციის შესახებ ისლანდიის აქტი²⁷ და აზერბაიჯანის რესპუბლიკის კანონი პირთა გადაცემაზე²⁸. ისლანდიის ექსტრადიციის აქტთან მიმართებით, აუცილებლად უნდა გამოვყოთ ის თავისებურება, რომელსაც მე-5 მუხლი შეიცავს, კერძოდ ის კრძალავს პოლიტიკურ დამნაშავეთა გადაცემას, თუმცა თუ პოლიტიკურ დანაშაულს თან სდევს აპოლიტიკური დანაშაულებანიც, გადაცემა შესაძლოა განხორციელდეს. ამ შემთხვევაში ყველაფერი დამოკიდებულია შეწონილობასთან, თუ პოლიტიკური დანაშაულის წილი მეტია ქმედებაში, ამ შემთხვევაში ეს არის გადაცემაზე უარის თქმის იმპერატიული საფუძველი, ხოლო თუ პოლიტიკურ დანაშაულს ქმედებაში სჭარბობს ჩვეულებრივი, რიგითი კრიმინალი, ეს შესაძლოა გახდეს ექსტრადიციაზე უარის თქმის ფაქულტატური საფუძველი. როგორც უკვე აღვნიშნეთ, პოლიტიკური დანაშაულისათვის, თუ სახელმწიფომ რა თქმა უნდა ქმედება შეაფასა როგორც ასეთი, პირი არ ექვემდებარება ექსტრადირებას. ეს ის გამონაკლისი შემთხვევაა, როდესაც საერთაშორისო ნორმატიული აქტები და ჩვენს მიერ მიმოხილული ქვეყნების შიდასახელმწიფოებრივი კანონმდებლობა აბსოლუტურ თანხვედრაშია, და “პოლიტიკური დამნაშავეების” არ გადაცემა იმპერატიული სამართლებრივი საფუძვლის სახით არის მათში გათვალისწინებული.

ექსტრადიციის სფეროში, კონკრეტულ სახელმწიფოთა შიდასახელმწიფოებრივი კანონმდებლობის შედარებითი ანალიზის ჩვენს მიერ განხორციელებული მცდელობა, ნათლად გვიჩვენებს, რომ სამწუხაროდ, სახელმწიფოების კანონმდებლობებში ყოველთვის არის გარკვეული განსხვავებები. ის, რაც ერთი სახელმწიფოს კანონმდებლობით შესაძლოა მიჩნეული იყოს ექსტრადიციაზე უარის თქმის უდაო და აბსოლუტურ საფუძველად, მეორე სახელმწიფოს კანონმდებლობით “შესაძლოა” მხოლოდ გარკვეულ შემთხვევებში ან სახელმწიფოს კომპეტენტური ორგანოების გადაწყვეტილების საფუძველზე გახდეს ასეთი. ამ ყველაფერს ისიც ართულებს, რომ საერთაშორისო ასპარეზზე, დღემდე არ არის მიღებული ექსტრადიციის უნივერსალური კონვენცია, რომელიც კიდევ ერთხელ, საზგასმით გამიჯნავდა ექსტრადიციაზე უარის თქმის საერთაშორისო სტანდარტებს და ამით, გარკვეული სამართლებრივი წყაროს ფუნქციას შეასრულებდა სხვადასხვა ქვეყნის კანონმდებლობისათვის. დღეისათვის არსებული ექსტრადიციის რეგიონალური კონვენციები თავისი შინაარსით ცოტა არ იყოს ჩამორჩება თანამედროვე მოთხოვნებს ექსტრადიციის სფეროში. ჩვენს მიერ ჩატარებულ კვლევაზე დაყრდნობით შეგვიძლია რამდენიმე რეკომენდაცია შევთავაზოთ კანონმდებლებს. საერთაშორისო დონეზე უპრიანი იქნება ექსტრადიციის უნივერსალური კონვენციის მიღება, სადაც სრულად იქნება გათვალისწინებული ყველა თანამედროვე მოთხოვნები ექსტრადიციის სფეროში, რომელიც უწყვეტ კავშირშია ადამიანის ფუნდამენტურ უფლებებთან და თავისუფლებებთან. თუმცა, ეს იმას არ ნიშნავს, რომ სახელმწიფოებმა თვითონ არ უნდა ეცადონ შეძლებისდაგვარად დახვეწონ შიდასახელმწიფოებრივი კანონმდებლობა და ექსტრადიციის დარგში არსებული სპეციალური კანონების დებულებები, რათა ამით, პირველ რიგში, უზრუნველყონ სახელმწიფოთა

²⁷ Extradition of criminals and other Assistance in Criminal Proceedings. Act. No.13, 17th April 1984. Article 5.

²⁸ Закон Азербайджанской Республики «О выдаче лиц, совершивших преступления». от 15 мая 2001 года. Ст 3. п.1. подп. 3

ურთიერთანამშრომლობის გამარტივება ექსტრადიციის სფეროში და მეორეს მხრივ, ყველა იმ ფიზიკურ პირთა უფლებების დაცვა, რომლის ექსტრადიციაც მოითხოვება. უკანასკნელის მისაღწევად სამართლებრივად ყველაზე მარტივი და მოკლევადიანი გზა არის ექსტრადიციის სპეციალური კანონების დებულებათა უნიფიცირება, ექსტრადიციაზე უარის თქმის საფუძვლების სისტემატიზაცია და მათი ერთგვაროვანი პრაქტიკა.

გამოყენებული ლიტერატურა:

1. ვ. გვარამია, ექსტრადიციაზე უარის თქმის იმპერატიული საფუძვლები, თბილისი 2000 წ.;
2. საქართველოს კანონი სისხლის სამართლის სფეროში საერთაშორისო თანამშრომლობის შესახებ. 21 ივლისი, 2010 წელი;
3. ადამიანის უფლებათა და ძირითად თავისუფლებათა ევროპული კონვენციის მე-13 ოქმი რატიფიცირებულია საქართველოს პარლამენტის 24. 04. 2003 წლის N 2110 – II-ის დადგენილებით <http://www.scribd.com/doc/49538271/>;
4. საქართველოს კონსტიტუციაში ცვლილებების და დამატებების შესახებ 4137-რს 2006-12-27
5. ექსტრადიციის ევროპული კონვენცია. პარიზი 13.12.1957
6. Конституция Российской Федерации. Официальный текст. Изд. «ОМЕГА-Л». Москва. 2006;
7. Конституция Азербайджанской Республики. от 12 ноября 1995 года http://www.azerbaijan.az/portal/General/Constitution/constitution_r.html 53/2
8. Закон Азербайджанской Республики «О выдаче лиц, совершивших преступления». от 15 мая 2001 года. www.demaz.org
9. Уголовный кодекс Российской Федерации. С изменениями и дополнениями на 1 апреля 2007 года. Изд. «Гарант-Сервис» Москва. 2007;
10. Комментарий к Уголовно-процессуальному кодексу Российской Федерации. Под ред. И.Л. Петрухина. Москва, 2002.
11. Конституционный закон “О регулировании осуществления прав и свобод человека в Азербайджанской Республике” № 404 – II I /Газета „Азербайджан“, 4 января 2003 г., № 2
12. Extradition Act of Nepal, 1988 <http://www.unhcr.org/refworld/docid/3ae6b51a10.html>
13. Extradition Act of Canada. (S.C. 1999, c. 18) <http://laws-lois.justice.gc.ca/eng/acts/E-23.01/page-1.html>
14. Extradition of criminals and other Assistance in Criminal Proceedings. Act. No.13, 17th April 1984. www.eurowarrant.net
15. Committee under human rights, Consideration of the reports presented by the state-participants in conformity with Article of 40 Pacts Azerbaijan (2000) CCPR/C/AZE//99/2/ Article 163
16. Constitution of the republic of Iceland. No. 33 17 June 1944, as amended 30 May 1984, 31 May 1991, 28 June 1995 and 24 June 1999. Article 69 <http://confinder.richmond.edu/admin/docs/iceland2.pdf>
17. League of Arab States, Revised Charter on Human Rights, May 22, 2004 <http://www1.umn.edu/humanrts/treaties.htm> Article 23.
18. African Charter on Human and People Rights. Adopted 27 June 1981. Entered into force 21 October 1986. Article 12/3 www1.umn.edu/humanrts/instreet/z1afchar.htm
19. Gesetz über die internationale Rechtshilfe in Strafsachen. 23:12:1982 <http://www.gesetze-im-internet.de/irg/index.html>

20. F. Barnaba – M.Massa Costituzione della Repubblica Italiana. Commentata. Ad uso degli studenti e per la preparazione ai concorsi. Edizioni bignami. 2007 ;
21. Codice penale della Repubblica Italiana. Dicembre 26, 1930. www.usl4.toscana.it/dp/isll//ex/cp;
22. Codice di procedura penale della Repubblica Italiana. Ottobre 24, 1988. <http://www.altalex.com/index.php?idnot=2011>.

The Legal Mandatory grounds for extradition refusal
The comparative analysis of legal systems based on the examples of different countries

Salome Kuchukhidze

PhD, Associate Professor

Abstract

Cooperation between states against criminal action is one of the most important issues of criminal law. The aforementioned area is an essential part of international law, which is in the process of development of such kind of cooperation among countries and promotes these processes.

The basis of elaborating and adopting the law on criminal acts is caused by the pursuit of countries in combating with criminal acts. The subject of refusing extradition is of paramount importance. The article deals with the comparative analysis of legal systems based on the examples of three states. The criminal law on the International legal cooperation adopted by the Georgian Legislation in July 21, 2010 is in conformity with the International legal norms.

The comparative analysis on extradition issues reveals the specific discrepancies in the legislation of various countries. The principles of refusing extradition vary in different countries, the principles which are considered to be absolute for one country, for other countries may be appropriate only under certain circumstances on the basis of the decisions adopted by the competent legislative bodies.

Non existence of the universal convention complicates the situation and is a great hindrance for the countries.

The universal convention would be the mechanism for defining and setting boundaries between the norms of international standards on refusing extradition, thus it would undertake the function of the criminal law regulator in different countries.

The current regional convention does not meet modern requirements of this field. As a result of the research we could present some recommendations to the countries and in particular to the law makers. Elaboration of the universal convention will be of great assistance. The convention will meet the modern requirements and will be strongly linked to fundamental human rights and freedom. Though we should note that it does not exclude the possibility of streamlining the legislation system within the country on the basis of existing law statutes. From one side to simplify the cooperation among countries and from the other side to protect the individuals and the issues of extradition.

From legal point of view the shortest way to reach the goal is the unification of the statute of law and to standardize the principles of refusing extradition and exercising the universal practice.



ზვიად როგავა

სამართლის დოქტორი, სრული პროფესორი



კოტე დოლხნაძე

დოქტორანტი

გენოციდის გამიჯვნა კაცობრიობის წინააღმდეგ მიმართული სხვა დანაშაულისაგან

საქართველოს სსკ-ის 48-ე თავში - „დანაშაული კაცობრიობის მშვიდობის, უშიშროებისა და საერთაშორისო ჰუმანიტარული სამართლის წინააღმდეგ“ - ასახულია მთელი რიგი ქმედებები, რომლებსაც გააჩნიათ გენოციდის მსგავსი დანაშაულის შემადგენლობის ნიშნები. ასეთ დანაშაულს, უპირველეს ყოვლისა, განეკუთვნება აგრესიული ომის მომზადება ან წარმოება. 1974 წლის 14 დეკემბერს, გაერო-ს გენერალურმა ასამბლეამ მიიღო რეზოლუცია აგრესიის განსაზღვრის შესახებ. საერთაშორისო სისხლის სამართალში აგრესიად ითვლება:

- ერთი სახელმწიფოს შეიარაღებული ძალების შეჭრა ან თავდასხმა სხვა სახელმწიფოს ტერიტორიაზე;
- ნებისმიერი სამხედრო ოკუპაცია, თუნდაც დროებითი, რომელიც ერთი სახელმწიფოს შეიარაღებული ძალების სხვა სახელმწიფოს ტერიტორიაზე შეჭრის ან თავდასხმის შედეგია;
- სხვა სახელმწიფოს ტერიტორიის ან მისი ნაწილის ანექსია ძალის გამოყენებით;
- ერთი სახელმწიფოს მიერ სხვა სახელმწიფოს ტერიტორიის დაბომბვა ან ამ მიზნით იარაღის გამოყენება;
- ერთი სახელმწიფოს შეიარაღებული ძალების მიერ სხვა სახელმწიფოს ნავსადგურებისა და ნაპირების ბლოკადა;
- სახელმწიფოს შეიარაღებული ძალების თავდასხმა სხვა სახელმწიფოების სახმელეთო, საზღვაო ან საჰაერო ძალებზე;
- ერთი სახელმწიფოს შეიარაღებული ძალების, რომლებიც იმყოფებიან სხვა სახელმწიფოს ტერიტორიაზე ამ სახელმწიფოსთან შეთანხმების ძალით, უკანასკნელის უშიშროების წინააღმდეგ გამოყენება ან შეთანხმების ვადის შეწყვეტის შემდეგაც ამ სახელმწიფოს ტერიტორიაზე დატოვება;
- ერთი სახელმწიფოს ქმედება, რომელიც აძლევს სხვა სახელმწიფოს საშუალებას გამოიყენოს მისი ტერიტორია მესამე სახელმწიფოს წინააღმდეგ; ტერიტორიის შეთავაზება მესამე სახელმწიფოს წინააღმდეგ აგრესიის ჩადენისათვის;

• ერთი სახელმწიფოს მიერ ან მისი სახელით სხვა სახელმწიფოს ტერიტორიაზე შეიარაღებული ბანდების, ჯგუფების, რეგულარული ან დაქირავებული ძალების შეგზავნა, რასაც იმდენად სერიოზული სახე აქვს, რომ ისინი აგრესიის სხვა სახეობად შეიძლება ჩაითვალოს.¹

მთლიანობაში აგრესიად ითვლება სახელმწიფოს შეიარაღებული ძალების გამოყენება სხვა სახელმწიფოს სუვერენიტეტის, ტერიტორიული ხელშეუხებლობის, ან პოლიტიკური დამოუკიდებლობის წინააღმდეგ, ან გაეროს წესდებით დაუშვებელი სხვა რომელიმე სახით. ყოველი სახელმწიფო, რომელიც პირველი გამოიყენებს ძალას ითვლება აგრესორად, თუკი უშიშროების საბჭო სხვანაირად არ შეაფასებს ამ ნაბიჯს.

საქართველოს სისხლის სამართლის კანონმდებლობა ითვალისწინებს პასუხისმგებლობას აგრესიული ომის მომზადების ან წარმოებისათვის. საქართველოს სსკ-ის 404-ე და 407-ე მუხლებით გათვალისწინებული დანაშაულებების გვარობითი და სახეობითი ობიექტები ერთმანეთს ემთხვევა. აგრესიული ომის მომზადების ან წარმოების უშუალო ობიექტია მშვიდობა და სახელმწიფოთა მშვიდობიანი თანაარსებობისა, მაშინ როდესაც გენოციდის უშუალო ობიექტია ეროვნული, ეთნიკური, რელიგიური ან სხვა რაიმე ნიშნით გაერთიანებული ჯგუფის უსაფრთხოების უზრუნველყოფის ინტერესები.

საქართველოს სსკ-ის 404-ე მუხლით გათვალისწინებული დანაშაულის ობიექტური შემადგენლობა გამოიხატება აგრესიული ომის დაგეგმვაში ან მომზადებაში (სსკ-ის 404-ე მუხლის პირველი ნაწილი), აგრეთვე აგრესიული ომის გაჩაღებაში ან წარმოებაში (სსკ-ის 404-ე მუხლის მე-2 ნაწილი). აგრესიული ომის დაგეგმვაში იგულისხმება ომის იდეურ-პოლიტიკური და სამხედრო კონცეფციის შემუშავება, სამხედრო მოქმედებათა სტრატეგიისა და ტაქტიკის შედგენა, სათანადო სამობილიზაციო და ორგანიზაციულ-ტექნიკური გეგმებისა და პროექტების შედგენა; შეიარაღებული ძალების სტრუქტურის, შემადგენლობის, დისლოკაციის წინადადებათა შემუშავება, სადაზვერვო საქმიანობის ორგანიზაცია, ინფორმაციული საქმიანობა და აგრესიის განხორციელების სხვა საწყისი ეტაპები.² ამრიგად, აგრესიული ომის დაგეგმვაში იგულისხმება ინტელექტუალური ხასიათის ნებისმიერი ქმედების განხორციელება, რომელიც მიზნად ისახავს აგრესიული ომის განხორციელებას.

აგრესიული ომის მომზადებაში იგულისხმება კონკრეტული მოსამზადებელი მოქმედება, რომელიც ქმნის ომის გაჩაღებისა და წარმოების სათანადო პირობებს. მომზადებას მიეკუთვნება, მაგალითად, შეიარაღების ზრდა, მასობრივი განადგურების იარაღის წარმოება ან შექმნა, სამხედრო ფორმირებათა რიცხოვნობის ზრდა, შესაბამისი წვრთნების ჩატარება, სხვა სახელმწიფოს საზღვრებთან სამხედრო ფორმირებათა დაჯგუფება, სარაკეტო ჯარებისათვის მომატებული სამხედრო მზადყოფნის შესახებ ბრძანების გაცემა, რეზერვისტების გამოძახება, სურსათისა და სამხედრო პროდუქციის მარაგების შექმნა, აგრეთვე სამხედრო და სხვა სტრატეგიული ობიექტების მდებარეობის დასადგენად უცხო სახელმწიფოში ჯაშუშების შეგზავნა, სპეციალურად გაწვრთნილი რაზმების, სპეცსამსახურების შექმნა და ა.შ..

აგრესიული ომის გაჩაღებაში იგულისხმება სხვა სახელმწიფოზე შეიარაღებული თავდასხმის განხორციელება და შეიარაღებული თავდასხმასთან დაკავშირებული კონკრეტული მოქმედებების დაწყება. აგრესიული ომის გაჩაღება შეიძლება გამოიხატოს აგრესიულ აქტებში, რომლებიც წინ უძღვის აგრესიული ომის ფართომასშტაბიან

¹ ალექსიძე ლ., თანამედროვე საერთაშორისო სამართალი, თბ., 2001. გვ. 35

² სისხლის სამართლის კერძო ნაწილი (წიგნი II). რედ., მამულაშვილი გ., თბ., 2009, გვ. 383.

წარმოებას. აგრესიული ომის გაჩაღებაში იულისხმება აგრესიული მიზნით დიპლომატიური დემარში, ეპიზოდური შეიარაღებული თავდასხმა, ხომალდების ხელში ჩაგდება და აგრესიული ქმედების სხვა მსგავსი აქტები. ამასთან, აგრესიული ომის გაჩაღების ნებისმიერი აქტი მიზნად უნდა ისახავდეს მის შემდგომ წარმოებას.

აგრესიული ომის წარმოება, აგრესიული ომის გაჩაღების შემდეგ, აგრესიული ომის გაგრძელებაა. აგრესიული ომის წარმოება შეიძლება გამოიხატოს სამხედრო ოპერაციების გამოყენებით სხვა სახელმწიფოს წინააღმდეგ სრული და ფართომასშტაბიანი აგრესიის განხორციელებაში.

აგრესიული აქტების განხორციელების მოტივსა და მიზანს კვალიფიკაციისათვის მნიშვნელობა არა აქვს. გენოციდისგან განსხვავებით, რომლის შემადგენლობა გულისხმობს მიზანს (ეროვნული, ეთნიკური, რასობრივი, რელიგიური ანდა რაიმე სხვა ნიშნით გაერთიანებული ჯგუფის მთლიანად ან ნაწილობრივ მოსპობა), საქართველოს სსკ-ის 404-ე მუხლის დისპოზიცია დანაშაულის მიზანს არ მოიცავს. აგრესიული ომის დაგეგმვა, მომზადება, გაჩაღება და წარმოება შეიძლება განხორციელდეს სხვა სახელმწიფოს ტერიტორიის დაპყრობის, გაგლეხის სფეროთა განაწილების, ეკონომიკურ რესურსებსა და ნედლეულის ბაზებზე კონტროლის დაწესების და ა.შ. მიზნით.

საქართველოს სსკ-ის 404-ე მუხლით გათვალისწინებული დანაშაულის სუბიექტთან დაკავშირებით, სამეცნიერო ლიტერატურაში არსებობს სხვადასხვა მოსაზრება. ვ.პ. მალიუკოვის აზრით, აგრესიის სუბიექტი შეიძლება იყოს მხოლოდ საჯარო მოხელე, რომელიც უფლებამოსილია გადაწვევით სამხედრო ხასიათის საკითხები.³ ვ.პ. მატუსევიჩი აღნიშნავს, რომ განსახილველი დანაშაულის სუბიექტი შეიძლება იყოს მხოლოდ საჯარო მოხელე, რომელსაც კანონით მინიჭებული უფლებამოსილების საფუძველზე გააჩნია აგრესიული ომის დაგეგმვის, გადაწვევით დასაწყობების, აგრეთვე ომის მომზადების ან გაჩაღების რეალური შესაძლებლობა.⁴ ჩვენი აზრით, გენოციდის მსგავსად, ამ დანაშაულშიც, სუბიექტს არ უნდა ახასიათებდეს რაიმე სპეციალური ნიშანი, ვინაიდან დანაშაულის ამსრულებლის სისხლისსამართლებრივ პასუხისმგებლობაში მიცემისას შეიძლება წარმოიშვას გარკვეული სირთულეები. გარდა ამისა, აღსანიშნავია ის გარემოებაც, რომ ნიურნბერგის ტრიბუნალის წესდების მე-5 მუხლის თანახმად, „ის ფაქტი, რომ მსჯავრდებული მოქმედებდა მთავრობის განკარგულებით ან უფროსის ბრძანებით, არ ათავისუფლებს მას პასუხისმგებლობისაგან, მაგრამ შეიძლება განიხილებოდეს როგორც სასჯელის შემსუბუქების არგუმენტი, თუ ტრიბუნალის აზრით ამას მოითხოვს მართლმსაჯულების ინტერესები“. მითითებას სუბიექტის სპეციალურ ნიშნებზე ასევე არ აკეთებს საქართველოს სსკ-ის 404-ე მუხლი.

გენოციდის დანაშაულის თავიდან აცილებისა და დასჯის შესახებ კონვენციის პირველი მუხლის თანახმად, გენოციდი ითვლება დანაშაულად, მიუხედავად იმისა, ჩადენილია ის მშვიდობიანობის თუ ომის დროს. ამრიგად, გენოციდის დანაშაულის შემადგენლობისათვის არ არის აუცილებელი დადგინდეს პირის ქმედების ურთიერთკავშირი სამხედრო მოქმედებათა განხორციელებასთან.

თუ აგრესიული ომის დაგეგმვის, მომზადების, გაჩაღებისა და წარმოების დროს ხორციელდება მოსახლეობის ეროვნული, ეთნიკური, რასობრივი, რელიგიური ანდა სხვა რაიმე ნიშნით გაერთიანებული ჯგუფის (მაგალითად აგრესიას დაქვემდებარებული სახელმწიფოს მაცხოვრებლების) მთლიანად ან ნაწილობრივ მოსპობაზე მიმართული

³ Комментарий к Уголовному кодексу Российской Федерации. Особенная часть / Под ред. Ю.И. Скуратова, В.М. Лебедева. – М., 1996. გვ. 560.

⁴ Уголовное право. Особенная часть. Т.2 / Под ред. Л. Д. Гаухмана, С.В. Максимова. – М., 1999. გვ. 489.

ქმედებები, ჩადენილი ქმედება, ჩვენი აზრით, უნდა დაკვალიფიცირდეს საქართველოს სსკ-ის 404-ე და 407-ე მუხლებით გათვალისწინებულ დანაშაულთა ერთობლიობით.

გენოციდს მსგავსი ნიშნები გააჩნია საქართველოს სსკ-ის 411-ე მუხლით გათვალისწინებულ დანაშაულთან (საერთაშორისო ჰუმანიტარული სამართლის ნორმების განზრახ დარღვევა შეიარაღებული კონფლიქტის დროს). აღნიშნული დანაშაულის უშუალო ობიექტია საზოგადოებრივი ურთიერთობები, რომლებიც უზრუნველყოფენ საერთაშორისო ვალდებულებების კეთილსინდისიერ შესრულებას შეიარაღებული კონფლიქტების დროს საბრძოლო მოქმედებების საშუალებებისა და მეთოდების გამოყენების ნაწილში, რომელთა მიზანს შეიარაღებული კონფლიქტების მაქსიმალური ჰუმანიზაცია წარმოადგენს. საქართველოს სსკ-ის 411-ე მუხლით გათვალისწინებული დანაშაულის ობიექტური შემადგენლობა შემდეგი სახის ალტერნატიულ მოქმედებებში გამოიხატება:

- სამოქალაქო მოსახლეობაზე ან სამოქალაქო პირებზე თავდასხმა;
- სამოქალაქო მოსახლეობაზე ან სამოქალაქო ობიექტებზე განურჩეველი თავდასხმა, როცა ცნობილია, რომ ეს გამოიწვევს მსხვერპლს სამოქალაქო მოსახლეობაში ან დააზიანებს სამოქალაქო ობიექტებს;
- მომეტებული საშიშროების შემცველ ნაგებობაზე ან დანადგარზე თავდასხმა, როცა ცნობილია, რომ ეს გამოიწვევს მსხვერპლს სამოქალაქო მოსახლეობაში ან დააზიანებს სამოქალაქო ობიექტებს;
- დაუცველ ადგილზე ან დემილიტარიზებულ ზონაზე თავდასხმა;
- პირზე თავდასხმა, როცა ცნობილია, რომ მან შეწყვიტა საომარ მოქმედებაში მონაწილეობა;
- დროებით ცეცხლის შეწყვეტის აღმნიშვნელი აღმის, სახელმწიფო დროშის, მოწინააღმდეგე მხარის, აგრეთვე გაეროს, წითელი ჯვრისა და წითელი ნახევარმთვარის ანდა საერთაშორისო ჰუმანიტარული სამართლით აღიარებული სხვა დაცვითი ნიშნის, ფორმის ან სიგნალის არასათანადოდ გამოყენება, რამაც გამოიწვია ადამიანთა სიკვდილი ან მათი მძიმე ფიზიკური დაზიანება;
- ოკუპანტი ქვეყნის მიერ თავისი სამოქალაქო მოსახლეობის ოკუპირებულ ტერიტორიაზე გადაყვანა ანდა ოკუპირებული ქვეყნის სამოქალაქო მოსახლეობის ან სამოქალაქო პირების დეპორტაცია ან სხვაგვარი არამართლზომიერი გასახლება ამ ტერიტორიის ფარგლებში ან მის გარეთ;
- სამხედრო ტყვეების ან სამოქალაქო პირების რეპატრაციის უსაფუძვლოდ შეფერხება;
- აპარტიდი ან რასობრივ დისკრიმინაციაზე დაფუძნებული სხვა არაჰუმანური მოქმედება, რომელიც ამცირებს ადამიანის ღირსებას;
- მოწინააღმდეგე მხარის საკუთრებაზე, მათ შორის, ისტორიულ ძეგლზე, ხელოვნების ნიმუშზე ან საკულტო ადგილზე, როგორც ხალხთა კულტურული მემკვიდრეობის ნაწილზე თავდასხმა, რამაც გამოიწვია მისი განადგურება ან ხელში ჩაგდება და რაც სამხედრო აუცილებლობით არ იყო განპირობებული.

ამასთან, საქართველოს სსკ-ის 411-ე მუხლის მე-2 ნაწილი ამძიმებს დამნაშავის პასუხისმგებლობას, თუ საერთაშორისო ან შიდასახელმწიფოებრივი კონფლიქტის დროს

საერთაშორისო ჰუმანიტარული სამართლის ნორმების დარღვევა მიმართულია იმ პირთა წინააღმდეგ, რომლებიც არ მონაწილეობენ საომარ მოქმედებებში ან არა აქვთ თავდაცვის საშუალებები, აგრეთვე დაჭრილთა, ავადმყოფთა, სამედიცინო და სასულიერო პერსონალის, სანიტარული ნაწილების, სანიტარული სატრანსპორტო საშუალებების, სამხედრო ტყვეების, სამოქალაქო პირების, ოკუპირებულ ტერიტორიაზე ან საომარი მოქმედებების ზონაში მყოფი სამოქალაქო მოსახლეობის, დევნილების, აპატრიდების, საომარი მოქმედებების დროს დაცვით მოსარგებლე სხვა პირების წინააღმდეგ. აღნიშნული პირების წინააღმდეგ მიმართულ ქმედებებს განეკუთვნება:

- განზრახ მკვლელობა;
- წამება ან სხვა არაჰუმანური მოპყრობა, სამედიცინო ექსპერიმენტის ჩათვლით;
- განზრახ მძიმე ტანჯვის ან სერიოზული ტრავმის მიყენება, რაც საფრთხეს უქმნის პირის ფიზიკურ ან ფსიქიკურ მდგომარეობას;
- მოწინააღმდეგე მხარის მოქალაქის, სამხედრო ტყვის ან დაცვით მოსარგებლე სხვა პირის იძულება იმსახუროს მოწინააღმდეგე მხარის შეიარაღებულ ძალებში ან/და მონაწილეობა მიიღოს თავისი ქვეყნის წინააღმდეგ მიმართულ სამხედრო მოქმედებებში, მიუხედავად იმისა, იყვნენ თუ არა ისინი ომის დაწყებამდე მეომარი მხარის სამსახურში;
- სასამართლოს მიერ საქმის მიუკერძოებლად წარმოების უფლების ჩამორთმევა სამხედრო ტყვისათვის, მოწინააღმდეგე მხარის მოქალაქისათვის ან დაცვით მოსარგებლე სხვა პირისათვის;
- დაცვით მოსარგებლე პირის დეპორტაცია ან სხვაგვარი არამართლზომიერი გასახლება ანდა დაპატიმრება;
- მძევლად აყვანა;
- თვითნებური და ფართომასშტაბიანი ნგრევა ან ქონების მითვისება, რაც არ იყო გამოწვეული საომარი აუცილებლობით.

როგორც ვხედავთ, განსახილველ დანაშაულს გააჩნია გენოციდის შემადგენლობის მსგავსი ცალკეული ნიშნები. კერძოდ, იგი გენოციდის მსგავსად შეიძლება მოიცავდეს განზრახ მკვლელობას, წამებას ან სხვა არაჰუმანურ მოპყრობას, მძიმე ტანჯვის ან სერიოზული ტრავმის მიყენებას, ოკუპირებული ქვეყნის სამოქალაქო მოსახლეობის ან სამოქალაქო პირების დეპორტაციას ან სხვაგვარ არამართლზომიერ გასახლებას ამ ტერიტორიის ფარგლებში ან მის გარეთ და ა.შ. უნდა აღინიშნოს რომ, მიუხედავად მსგავსებისა, აღნიშნული შემადგენლობები არსებითად განსხვავება ერთმანეთისაგან. საქართველოს სსკ-ის 411-ე მუხლით გათვალისწინებული დანაშაულის შემადგენლობის სავალდებულო ნიშანს წარმოადგენს ვითარება – შეიარაღებული კონფლიქტის არსებობა. გენოციდი კი ითვლება დანაშაულად მიუხედავად იმისა, ჩადენილია ის მშვიდობიანობის თუ ომის დროს.⁵ საქართველოს სსკ-ის 411-ე მუხლი სუბიექტურ შემადგენლობასთან მიმართებით არ ითვალისწინებს დანაშაულის სპეციალურ მიზანს და მოტივს, მაშინ როდესაც გენოციდისთვის დამახასიათებელია სპეციალური მიზანი – ეროვნული, ეთნიკური, რასობრივი, რელიგიური ანდა რაიმე სხვა ნიშნით გაერთიანებული ჯგუფის მთლიანი ან ნაწილობრივი მოსპობა. აღნიშნულიდან გამომდინარე, განსახილველ დანაშაულებში განსხვავებულია დაზარალებულთა წრეც: საქართველოს სსკ-ის 411-ე მუხლის დისპოზიციაში, აღნიშნული ქმედებები შეიძლება მიმართული იქნეს

⁵ იხ. გენოციდის დანაშაულის თავიდან აცილებისა და დასჯის შესახებ 1948 წლის 09 დეკემბრის კონვენციის პირველი მუხლი.

ოკუპირებული ტერიტორიის მოსახლეობის მიმართ მიუხედავად მათი ეროვნული, ეთნიკური, რასობრივი, რელიგიური და ა.შ. კუთვნილებისა, მაშინ როდესაც საქართველოს სსკ-ის 407-ე მუხლის დისპოზიციაში აღნიშნული ქმედებები მიმართულია რომელიმე დემოგრაფიული ჯგუფების წევრთა მიმართ. იმ შემთხვევაში, თუ განსახილველ დანაშაულს თან ახლავს გენოციდის ნიშნები, ვფიქრობთ, ქმედება უნდა დაკვალიფიცირდეს საქართველოს სსკ-ის 407-ე და 411-ე მუხლებით გათვალისწინებული დანაშაულთა ერთობლიობით.

გენოციდი ასევე უნდა გაგმიჯნოთ საქართველოს სსკ-ის 409-ე მუხლით გათვალისწინებული დანაშაულისაგან (ეკოციდი). განსახილველი დანაშაული კაცობრიობის წინააღმდეგ მიმართული საერთაშორისო დანაშაულია. დანაშაულის უშუალო ობიექტია კაცობრიობის ეკოლოგიური უსაფრთხოება. საქართველოს სსკ-ში ეკოციდი განსაზღვრულია როგორც ატმოსფეროს, მიწის, წყლის რესურსის მოწამლვა, ცხოველთა ან მცენარეული სამყაროს მასობრივი განადგურება, ანდა სხვა ქმედება, რასაც შეუძლია ეკოლოგიური კატასტროფის გამოწვევა. მეცნიერულ-ტექნიკური პროგრესის პირობებში, როდესაც კაცობრიობამ ქიმიური, ბიოლოგიური და რადიაქტიული ნივთიერებების უზარმაზარი მარაგი დააგროვა, ეკოციდი განსაკუთრებით საშიშ საერთაშორისო დანაშაულად იქცა. ეკოლოგიური კატასტროფის მუქარა საფრთხეს უქმნის მთლიანად კაცობრიობის არსებობას.

ეკოციდის ობიექტური შემადგენლობა რამოდენიმე ალტერნატიულ ქმედებში გამოიხატება:

1. ატმოსფეროს, მიწის, წყლის რესურსის მოწამლვა გულისხმობს მათში ისეთი აქტიური აგენტების შეყვანას, რომლებიც უარყოფითი ზეგავლენას ახდენენ ადამიანის ჯანმრთელობაზე, აგრეთვე ცხოველთა და მცენარეთა სამყაროზე. მოწამლვა შეიძლება განხორციელდეს აღნიშნულ ობიექტებზე ქიმიური, ბიოლოგიური და რადიაქტიული ნივთიერებების ზემოქმედების გზით, რაც იწვევს მათი ფიზიკური და ქიმიური შემადგენლობის ხელოვნურ ცვლილებას;

2. ცხოველთა ან მცენარეული სამყაროს მასობრივი განადგურება გულისხმობს ცხოველთა ან მცენარეული სამყაროს სახეობებისა თუ ფორმების ფიზიკურ მოსპობას. მასობრივ განადგურებაში იგულისხმება ფლორასა და ფაუნაზე ნებისმიერი ზემოქმედების შემთხვევები, რომელთა შედეგადაც იქმნება ცხოველთა ან მცენარეული სამყაროს განსაზღვრული ჯგუფის განადგურების საფრთხე.

3. სხვა ქმედება, რასაც შეუძლია ეკოლოგიური კატასტროფის გამოწვევა გულისხმობს ისეთ ქმედებას, რომელსაც შეუძლია ბუნებაში ეკოლოგიური თანაფარდობის სერიოზული დარღვევის გამოწვევა. აღნიშნული თავის მხრივ იწვევს ცოცხალი ორგანიზმების სახეობითი შემადგენლობის მდგრადობის დარღვევას, მათ სრულ ან არსებით განადგურებას ან მათი რაოდენობის შემცირებას, აგრეთვე ნივთიერებათა ბიოტოკური მიმოქცევისა და სხვა ბიოლოგიური პროცესების ცვლილებათა ციკლის დარღვევას.

სუბიექტური შემადგენლობით ეკოციდი პირდაპირი განზრახვით ხასიათდება. პირი აცნობიერებს, რომ ჩადის ქმედებას, რომელსაც ეკოლოგიური კატასტროფის გამოწვევა შეუძლიადა სურს ამ ქმედების ჩადენა.

აღნიშნულ დანაშაულს გარკვეულწილად გააჩნია მსგავსება საქართველოს სსკ-ის 407 მუხლით გათვალისწინებულ დანაშაულთან. გენოციდის ერთ-ერთ ფორმას წარმოადგენს დემოგრაფიული ჯგუფის წევრთათვის ცხოვრების მძიმე პირობების შექმნა, რაც შეიძლება გამოიხატოს, მაგალითად, მოსახლეობის ცალკეული ჯგუფების ბინადრობის ადგილების

მოწამვლაში. გენოციდის დროს განხორციელებული ქმედებები განსხვავდება საქართველოს სსკ-ის 409-ე მუხლით გათვალისწინებული ქმედებებისაგან იმ გარემოებით, რომ ისინი მიმართულია ეროვნული, ეთნიკური, რასობრივი, რელიგიური ანდა რაიმე სხვა ნიშნით გაერთიანებული ჯგუფის მთლიანად ან ნაწილობრივ მოსახლეობად. ეკოციდის დროს კი ქმედებები ზოგადად ეკოლოგიური კატასტროფის გამოწვევის მიზნით ხორციელდება. ისინი არაა მიმართული მოსახლეობის რაიმე ნიშნით გაერთიანებული ჯგუფის წინააღმდეგ. ეკოციდი არღვევს მთელი კაცობრიობის ეკოლოგიურ უსაფრთხოებას, გენოციდი კი არის დანაშაული, რომელიც არღვევს ცალკეული დემოგრაფიული ჯგუფის არსებობის უსაფრთხო პირობებს. ჩამოთვლილი პირობების არსებობისას ჩადენილი ქმედება, ჩვენის აზრით, უნდა დაკვალიფიცირდეს ასევე დანაშაულთა ერთობლიობით საქართველოს სსკ-ის 407-ე და 409-ე მუხლებით.

გენოციდს მსგავსი ნიშნები გააჩნია საქართველოს სისხლის სამართლის კოდექსის 408-ე მუხლით გათვალისწინებულ, ადამიანურობის წინააღმდეგ მიმართულ დანაშაულთან. განსახილველი დანაშაულის ობიექტია სამოქალაქო მოსახლეობის უსაფრთხოება და მათი საყოველთაოდ აღიარებული უფლებები, როგორც ომიანობის, ისე მშვიდობიანობის დროს. დანაშაულის ობიექტური შემადგენლობა ნორმის დისპოზიციამში საკმაოდ დეტალურად არის ჩამოყალიბებული: ეს არის ქმედება, ჩადენილი სამოქალაქო მოსახლეობაზე ან პირებზე ფართომასშტაბიანი ან სისტემატური თავდასხმის ფარგლებში, რაც გამოიხატა მკვლელობით, ადამიანთა მასობრივი განადგურებით, ჯანმრთელობის მძიმე დაზიანებით, დეპორტაციით, თავისუფლების უკანონო აღკვეთით, წამებით, გაუპატიურებით, სქესობრივ მორჩილებაში ყოლით, პროსტიტუციის იძულებით, იძულებით ორსულობით, ძალადობითი სტერილიზაციით, პირთა ჯგუფის დევნით პოლიტიკური, რასობრივი, ეროვნული, ეთნიკური, კულტურული, რელიგიური, სქესობრივი ან სხვა ნიშნის საფუძველზე, აპარტიდითა და სხვა არაკუმანური ქმედებით, რომლებიც სერიოზულ ზიანს აყენებს ადამიანის ფიზიკურ ან/და ფსიქიკურ მდგომარეობას.

ადამიანურობის წინააღმდეგ მიმართული დანაშაული საერთაშორისო დანაშაულის ერთ-ერთი კატეგორიაა, რომელიც გამოიკვეთა ნიურნბერგის ტრიბუნალის წესდებით და შემდგომ, განსაკუთრებით სეპარატიზმის თარეშის შედეგად სამოქალაქო მოსახლეობაში მრავალრიცხოვანი მსხვერპლის გამო, აუცილებელი გახდა ამ დანაშაულის ცალკე კატეგორიად გამოყოფა იუგოსლავიისა და რუანდის თაობაზე სამხედრო ტრიბუნალების წესდებებისა და თვით სისხლის სამართლის საერთაშორისო სასამართლოს რომის წესდებაშიც.⁶

როგორც ვხედავთ, განსახილველ დანაშაულს ასევე გააჩნია გენოციდის შემადგენლობის მსგავსი ცალკეული ნიშნები. კერძოდ, ობიექტური შემადგენლობით იგი გენოციდის მსგავსად შეიძლება გამოიხატოს განზრახ მკვლელობაში, ჯანმრთელობის მძიმე დაზიანებაში, თავისუფლების უკანონო აღკვეთაში, გაუპატიურებაში და ა.შ. მსგავსების მიუხედავად, აღნიშნული შემადგენლობები ასევე განსხვავება ერთმანეთისაგან. გენოციდის მსგავსად დანაშაული ადამიანურობის წინააღმდეგ შეიძლება ჩადენილ იქნას როგორც ომის, ისე მშვიდობიანობის დროს, თუმცა საქართველოს სსკ-ის 408-ე მუხლი სუბიექტურ შემადგენლობასთან მიმართებით ასევე არ ითვალისწინებს გენოციდის დანაშაულისათვის დამახასიათებელ სპეციალურ მიზანს – ეროვნული, ეთნიკური, რასობრივი, რელიგიური ანდა რაიმე სხვა ნიშნით გაერთიანებული ჯგუფის მთლიანი ან ნაწილობრივი მოსაპობა. აღნიშნულიდან გამომდინარე, განსახილველ დანაშაულებში განსხვავებულია დაზარალებულთა წრეც: ფართომასშტაბიანი ან სისტემური თავდასხმის

⁶ იხ. ადამიანის უფლებათა საერთაშორისო სამართალი: დექსიკონი-ცნობარი / [ავტ.: ლ. ალექსიძე (რედ.), ლ. გიორგაძე, მ. კვაჭაძე და სხვ.] - თბ., 2005 - გვ. 283; 23სმ. ISBN 99940-0-877-3

ფარგლებში, საქართველოს სსკ-ის 408-ე მუხლის დისპოზიციაში, აღნიშნული ქმედებები შეიძლება მიმართული იქნეს სამოქალაქო მოსახლეობის ან პირების მიმართ მიუხედავად მათი ეროვნული, ეთნიკური, რასობრივი, რელიგიური და ა.შ. კუთვნილებისა, მაშინ როდესაც საქართველოს სსკ-ის 407-ე მუხლის დისპოზიციაში აღნიშნული ქმედებები მიმართულია რომელიმე დემოგრაფიული ჯგუფების წევრთა მიმართ. იმ შემთხვევაში, თუ განსახილველ დანაშაულს თან ახლავს გენოციდის ნიშნები, ვფიქრობთ, ქმედება ასევე უნდა დაკვალიფიცირდეს საქართველოს სსკ-ის 407-ე და 408-ე მუხლებით გათვალისწინებულ დანაშაულთა ერთობლიობით.

გარდა ამისა, საქართველოს სსკ-ის 408-ე მუხლით გათვალისწინებული დანაშაულის ობიექტური შემადგენლობა გამოიხატება აგრეთვე აპარტიდითა და სხვა არაპუმანური ქმედებით. საერთაშორისო დონეზე აპარტიდის დანაშაული გათვალისწინებულია „აპარტიდის დანაშაულის აღკვეთისა და მისი დასჯის შესახებ“ 1973 წლის 30 ნოემბერის საერთაშორისო კონვენციის (ძალაშია 1976 წლის 18 ივლისიდან) მე-2 მუხლით (რატიფიცირებულია საქართველოს პარლამენტის 2005 წლის 11 მარტის №1096 – I დადგენილებით)⁷. კონვენცია გვაძლევს აპარტიდის დანაშაულის ცნებას, „რომელიც აგრეთვე გულისხმობს მის მსგავს რასობრივი სეგრეგაციისა და დისკრიმინაციის პოლიტიკასა და პრაქტიკას იმ სახით, როგორითაც იგი გამოიყენება აფრიკის სამხრეთ ნაწილში, ნიშნავს შემდეგ არაადამიანურ აქტებს, რომელთაც სწადიან ერთი რასობრივი ჯგუფის წევრები ადამიანთა სხვა რასობრივ ჯგუფებზე ბატონობის დამყარებისა და შენარჩუნების, ასევე მათი სისტემატური ჩაგვრის მიზნით:

ა) რასობრივი ჯგუფის ან ჯგუფების წევრის ან წევრთათვის სიცოცხლისა და პიროვნული თავისუფლების უფლებათა წართმევა;

ი) რასობრივი ჯგუფის ან ჯგუფების წევრთა მკვლელობის გზით;

იი) რასობრივი ჯგუფის ან ჯგუფების წევრებისათვის სხეულის სერიოზული დაზიანების ან გონებრივი აშლილობის ან მათი თავისუფლებისა და ღირსების ხელყოფის ან მათ მიმართ სასტიკი წამების, არაადამიანური ანდა ღირსების დამამცირებელი მოპყრობისა და დასჯის გამოყენების გზით;

იიი) რასობრივი ჯგუფის ან ჯგუფების წევრთა თვითნებური დაპატიმრებისა და ციხეში უკანონოდ დაკავების გზით;

ბ) რასობრივი ჯგუფის ან ჯგუფებისათვის იმგვარი საცხოვრებელი პირობების განზრახ შექმნას, რომლებიც გათვლილია მის ან მათ სრულ ან ნაწილობრივ ფიზიკურ მოსპობაზე;

გ) საკანონმდებლო ხასიათის და ყველა სხვა სახის ზომები, რომლებიც გათვლილია იმისათვის რომ წინააღმდეგობა შეუქმნას რასობრივ ჯგუფს ან ჯგუფებს ქვეყნის პოლიტიკურ, სოციალურ, ეკონომიკურ და კულტურულ ცხოვრებაში მონაწილეობის მიღებაში. ისეთი პირობების განზრახ შექმნა, რომლებიც ხელს უშლის ასეთი ჯგუფის ან ჯგუფების სრულ განვითარებას, კერძოდ, რასობრივი ჯგუფის ან ჯგუფების წევრებისათვის ადამიანის ძირითადი უფლებებისა და თავისუფლებების ჩამორთმევა, შრომის უფლების, აღიარებული პროფესიული კავშირების შექმნის, განათლების მიღების, საკუთარი ქვეყნის დატოვებისა და დაბრუნების, მოქალაქეობის, თავისუფალი გადაადგილებისა და საცხოვრებელი ადგილის შერჩევის, მრწამსის თავისუფლებისა და

⁷ იხ. „აპარტიდის დანაშაულის აღკვეთისა და მისი დასჯის შესახებ“ 1973 წლის 30 ნოემბერის საერთაშორისო კონვენცია.

მისი თავისუფლად გამოხატვის და მშვიდობიანი შეკრებებისა და ასოციაციების ჩამოყალიბების უფლებების ჩათვლით;

დ) ყველა ის ზომები, მათ შორის საკანონმდებლო ხასიათის, რომლებიც მიმართულია მოსახლეობის რასობრივი ნიშნით დაყოფისაკენ, მათ შორის იზოლირებული რეზერვაციებისა და გეტოების შექმნა, სხვადასხვა რასობრივი ჯგუფის და ჯგუფების წევრებს შორის შერეული ქორწინებების აკრძალვა და იმ მიწის საკუთრების ექსპროპრიაცია, რომელიც ეკუთვნის რასობრივ ჯგუფს ან ჯგუფებს ან მათ წევრებს.

ე) რასობრივი ჯგუფის ან ჯგუფების წევრების შრომის ექსპლუატაცია, მათ შორის მათ მიმართ იძულებითი შრომის გამოყენება.

ვ) აპარტიდის მოწინააღმდეგე ორგანიზაციებისა და პირების დევნა, მათი უფლებებისა და თავისუფლებების შეზღუდვა.“

აღნიშნულ კონვენციას საფუძველად დაედო 1966 წლის საერთაშორისო კონვენცია „რასობრივი დისკრიმინაციის ყველა ფორმის ლიკვიდაციის შესახებ“ (რაციფიცირებულია საქართველოს პარლამენტის 1999 წლის 16 აპრილის №1899-III დადგენილებით). კონვენციის მე-4 მუხლის თანახმად, მონაწილე სახელმწიფოები „კანონით დასჯად ქმედებად აცხადებენ ისეთი იდეების გავრცელებას, რომლებიც ემყარება რასობრივ უპირატესობასა და ზიზღს, რასობრივი დისკრიმინაციის ყოველგვარ წაქეზებას და ასევე ძალადობის აქტებს ან წაქეზებას ისეთი აქტებისაკენ, რომლებიც მიმართულია ნებისმიერი რასისა და კანის ფერის ან ეთნიკური წარმოშობის მქონე ჯგუფის წინააღმდეგ, და ასევე ყოველგვარი დახმარების, მათ შორის ფინანსური დახმარების აღმოჩენას რასისტული ქმედებების მიზნით.“⁸

ცალკეული ავტორის მიერ გამოთქმული მოსაზრების თანახმად, აპარტიდი წარმოადგენს გენოციდის კერძო გამოვლინებას და ამიტომ მისი დამოუკიდებელი კრიმინალიზაცია საჭირო არ არის⁹. მიგვაჩნია, რომ ამ შემთხვევაში მართებულად უნდა მივიჩნიოთ ა. კიბალნიკისა და ი. სოლომონენკოს პოზიცია, რომ რასობრივი სეგრეგაცია და გენოციდის ობიექტურ შემადგენლობაში შემავალი ქმედებები წარმოადგენენ დანაშაულებრივი საქმიანობის სხვადასხვა გამოვლინებებს. რასობრივი სეგრეგაციის პოლიტიკის განხორციელება სულაც არ ისახავს რომელიმე დემოგრაფიული ერთიანობის მოსპობის აუცილებელ მიზანს. უფრო მეტიც, აპარტიდი გულისხმობს მხოლოდ ერთი დემოგრაფიული ჯგუფის – რასის უფლებებისა და ინტერესების შელახვას; სხვა დემოგრაფიულ ჯგუფებზე კი (ერი, ეთნოსი, რელიგიური გაერთიანება) აპარტიდის ჩადენის დროს საუბარი საერთოდ არ მიდის.¹⁰ „აპარტიდის დანაშაულის აღკვეთისა და მისი დასჯის შესახებ“ საერთაშორისო კონვენციის მე-2 მუხლი, გენოციდისაგან განსხვავებით, ითვალისწინებს დანაშაულის პრინციპულად სხვა მიზანს. აპარტიდის დანაშაული ხორციელდება ერთი რასობრივი ჯგუფის წევრების მიერ ადამიანთა სხვა რასობრივ ჯგუფზე ბატონობის დამყარებისა და შენარჩუნების, ასევე მათი ჩაგვრის მიზნით¹¹. ამრიგად, გენოციდს და აპარტიდს შემადგენლობის სხვადასხვა, ობიექტური და სუბიექტური ნიშნები გააჩნიათ.

⁸ იხ. საერთაშორისო კონვენცია „რასობრივი დისკრიმინაციის ყველა ფორმის ლიკვიდაციის შესახებ“

⁹ Лукашук И.И., Наумов А.В. Международное уголовное право. – М., 1999. გვ. 126.

¹⁰ Кибальник А.Г., Соломоненко И.Г. Преступления против мира и безопасности человечества. / Под. научн. ред. д-ра юр. наук, проф. А.В. Наумова, М., 2004. - გვ. 66.

¹¹ იხ. „აპარტიდის დანაშაულის აღკვეთისა და მისი დასჯის შესახებ“ 1973 წლის 30 ნოემბერის საერთაშორისო კონვენციის მე-2 მუხლი.

გარდა ამისა, საერთაშორისო სამართლებრივ აქტებში გენოციდი და აპარტიდი განხილულია როგორც დამოუკიდებელი დანაშაულებები. სისხლისსამართლებრივი პასუხისმგებლობა ამ დანაშაულებებისათვის გათვალისწინებულია სხვადასხვა კონვენციით: 1973 წლის საერთაშორისო კონვენცია აპარტიდის დანაშაულის აღკვეთისა და მისი დასჯის შესახებ და 1948 წლის კონვენცია გენოციდის დანაშაულის თავიდან აცილებისა და დასჯის შესახებ. სისხლის სამართლის საერთაშორისო სასამართლოს რომის წესდების მე-7 მუხლის პირველი ნაწილის j ქვეპუნქტი აპარტიდს ასევე ითვალისწინებს დამოუკიდებელი დანაშაულის სახით¹².

ამრიგად, შეიძლება გამოვყოთ გენოციდის შემდეგი განმასხვავებელი ნიშნები, რაც მიჯნავს მას მსგავს დანაშაულთა შემადგენლობებისაგან. უპირველეს ყოვლისა, განსაკუთრებული უშუალო ობიექტი – საზოგადოებრივი ურთიერთობები, რომლებიც უზრუნველყოფენ ეროვნული, ეთნიკური რასობრივი, რელიგიური ანდა რაიმე სხვა ნიშნით გაერთიანებული ჯგუფის არსებობის უსაფრთხო პირობებს. მეორე, მკაფიოდ განსაზღვრული დაზარალებული – მოსახლეობის დასახელებული დემოგრაფიული ჯგუფების წარმომადგენლები. მესამე, ალტერნატიულად გათვალისწინებული მოქმედებების ერთობლიობა, რაც წარმოადგენს დანაშაულის ობიექტურ შემადგენლობას. მეოთხე, დანაშაულის სავალდებულო მიზანი – გარკვეული ნიშნით გაერთიანებული ჯგუფის მთლიანად ან ნაწილობრივ მოსპობა. ეს უკანასკნელი, ჩვენი აზრით, წარმოადგენს ყველაზე სპეციფიკურ ნიშანს, რომელიც მხოლოდ დანაშაულის ამ შემადგენლობისთვისაა დამახასიათებელი.

გამოყენებული ლიტერატურა:

1. გენოციდის დანაშაულის თავიდან აცილებისა და დასჯის შესახებ; 1948 წლის 09 დეკემბრის კონვენცია.
2. აპარტიდის დანაშაულის აღკვეთისა და მისი დასჯის შესახებ; 1973 წლის 30 ნოემბრის საერთაშორისო კონვენცია.
3. სისხლის სამართლის საერთაშორისო სასამართლოს რომის წესდება (1998 წლის 17 ივლისი).
4. საერთაშორისო კონვენცია „რასობრივი დისკრიმინაციის ყველა ფორმის ლიკვიდაციის შესახებ“.
5. სისხლის სამართლის კერძო ნაწილი (წიგნი II). რედ., მამულაშვილი გ., თბ., 2009.
6. ალექსიძე ლ., თანამედროვე საერთაშორისო სამართალი, თბ., 2001.
7. ადამიანის უფლებათა საერთაშორისო სამართალი: ლექსიკონი-ცნობარი / [ავტ.: ლ. ალექსიძე (რედ.), ლ. გიორგაძე, მ. კვაჭაძე და სხვ.] - თბ., 2005
8. Комментарий к Уголовному кодексу Российской Федерации. Особенная часть / Под ред. Ю.И. Скуратова, В.М. Лебедева. – М., 1996. გვ. 560.
9. Уголовное право, Особенная часть. Т.2 / Под ред. Л. Д. Гаухмана, С.В. Максимова. – М., 1999.

¹² საერთაშორისო სისხლის სამართალი. საერთაშორისო ხელშეკრულებებისა და კონვენციების კრებული. თბ. 2009. გვ. 27.

10. Лукашук И.И., Наумов А.В. Международное уголовное право. – М., 1999.
11. Кибальник А.Г., Соломоненко И.Г. Преступления против мира и безопасности человечества. / Под. научн. ред. д-ра юр. наук, проф. А.В. Наумова, М., 2004.

Isolating Genocide from other crimes against humanity

Zviad Rogava

PhD, Full Professor

Kote Dokhnadze

Doctorate Student

Abstract

The crime of genocide is considered in Georgian Code of Criminal Law under the title 14, i.e. “The crime against humankind”. The crime against the humankind implies such misconducts that abuse not only the interests of an individual, but the peaceful coexistence of all nations and safety of different groups of population. The crime against humankind can profoundly harm the existence of humankind or its greatest part on the earth. Genocide is regarded as an international crime.

The chapter 48th of Georgian Code of Criminal Law reflects a number of activities that bear some features of genocide. Such crimes include preparing and conducting an aggressive war (Article 404), crime against humankind (Article 408), ecocide (Article 409), on purpose violation of international humanitarian norms through armed conflicts (Article 411).

The above article refers to characterizing objective and subjective features which differ them from similar crimes.

Genocide is different from other similar crimes based on the following characteristics:

1. The special direct object - public relations, that provide safe conditions for national, ethnic racial, religious or groups united on other features.
2. The clearly defined victims - representatives of national, ethnic racial, religious or groups united on other features.
3. The unity of alternative activities which is the objective part of crime.
4. The compulsory aim of crime - partial or full annihilation of groups united on national, ethnic racial, religious or on other features.

We consider the last one as the most specific feature which is characteristic only to this part of the crime.



ხათუნა ბურკაძე

სამართლის დოქტორი, ასოცირებული პროფესორი

ძალის გამოყენების სამართლებრივი ასპექტები საერთაშორისო სამართალში

შესავალი

ძალის გამოყენების სამართლებრივი ასპექტები საერთაშორისო სამართლის ერთ-ერთი პრობლემური და მნიშვნელოვანი თემაა. საერთაშორისო სამართლებრივი სისტემისთვის დღემდე აქტუალურია შემდეგი კითხვა: როდის არის ძალის გამოყენება კანონიერი?

ძალის გამოყენების შესახებ გადაწყვეტილებას იღებს მხოლოდ გაერო, მაგრამ უშიშროების საბჭოს ნებართვით ძალის გამოყენების უფლება შესაძლებელია მიენიჭოს რეგიონალურ საერთაშორისო ორგანიზაციებსაც.

ძალის გამოყენების თემა საერთაშორისო სამართალში განსაკუთრებით აქტუალურია 2008 წლის აგვისტოს ომის შემდეგ, როდესაც რუსეთმა საქართველოსთან მიმართებით დაარღვია საერთაშორისო სამართლის ძირითადი პრინციპები და განახორციელა აგრესია სუვერენული სახელმწიფოს წინააღმდეგ.

საერთაშორისო სამართლებრივი სისტემა არ აღმოჩნდა ეფექტური სახელმწიფოებს შორის ძალის გამოყენების თავიდან აცილების თვალსაზრისით, რადგან ამ სისტემას არ აქვს ქმედითი იძულებითი მექანიზმები საერთაშორისო ნორმების დასაცავად და შესასრულებლად.

ამდენად, სტატიის მიზანია, გაანალიზოს ძალის გამოყენების საერთაშორისო სამართლებრივი ასპექტები; აჩვენოს, როგორია გაეროს უშიშროების საბჭოს როლი საერთაშორისო მშვიდობის შენარჩუნების პროცესში, რამდენად აფერხებს უშიშროების საბჭოში მუდმივი წევრების მიერ ვეტოს უფლების გამოყენება მნიშვნელოვანი გადაწყვეტილებების დროულად მიღებას; რა განსხვავებაა მშვიდობისათვის საფრთხის შექმნასა და შეიარაღებულ თავდასხმას შორის, შეიძლება თუ არა ძალის გამოყენება საფრთხის არსებობის დროს; როგორია თავდაცვის უფლების კრიტერიუმები, რას გულისხმობს ძალის გამოყენების აუცილებლობა და პროპორციულობა; არასახელმწიფოებრივი ერთეულის მიერ განხორციელებული შეიარაღებული თავდასხმა შეიძლება თუ არა გახდეს თავდაცვის უფლების გამოყენების საფუძველი; რას ნიშნავს საერთაშორისო სამართლის მიხედვით აგრესიის აქტი.

ზემოაღნიშნული საკითხების განხილვა კი უზრუნველყოფს იმ ხარვეზების ნათლად წარმოჩენას, რომლებიც არსებობს საერთაშორისო სისტემაში საერთაშორისო მშვიდობის დაცვისა და უსაფრთხოების განმტკიცების პროცესში და ხელს შეუწყობს ამ მიმართულებით გამოსავლის პოვნას.

სტატიის პირველ თავში განხილულია ძალის გამოყენების სამართლებრივი საფუძვლები და ძალის გამოყენების თაობაზე გადაწყვეტილების მიღების მექანიზმი; მეორე თავი ეხება თავდაცვის უფლების გამოყენების კრიტერიუმებს, შეიარაღებული თავდასხმის სახეებს; მესამე თავში ავტორი სამართლებრივად განიხილავს რუსეთის ფედერაციის მიერ საქართველოს წინააღმდეგ განხორციელებული აგრესიის აქტს.

1. ძალის გამოყენების საერთაშორისო სამართლებრივი საფუძვლები

1.1. ძალის გამოყენების სამართლებრივი საფუძვლები გაეროს წესდების მიხედვით

გაეროს წესდების მე-7 თავის თანახმად, მშვიდობისათვის საფრთხის შექმნის, მშვიდობის ხელყოფის ან აგრესიის აქტის შემთხვევებში უშიშროების საბჭო უფლებამოსილია გადაწყვიტოს, თუ რა იძულებით ზომებს გამოიყენებს. ეს ზომები შეიძლება მოიცავდეს ეკონომიკურ ურთიერთობათა, სარკინიგზო, საზღვაო, საჰაერო, საფოსტო, სატელეგრაფო, რადიო თუ კომუნიკაციის სხვა საშუალებათა სრულ ან ნაწილობრივ შეწყვეტას, აგრეთვე დიპლომატიური ურთიერთობების გაწყვეტას.

თუ უშიშროების საბჭო მიიჩნევს, რომ ზემოაღნიშნული ზომები არასაკმარისია, იგი უფლებამოსილია, საჰაერო, საზღვაო თუ სახმელეთო ძალებით ისეთი მოქმედება განახორციელოს, რომელიც აუცილებელია საერთაშორისო მშვიდობის დასაცავად და აღსადგენად.

რაც შეეხება ძალის გამოყენებას თავდაცვის მიზნით, ყოველ კონკრეტულ შემთხვევაში უნდა იყოს დაცული გარკვეული ძირითადი პირობები: თავდაცვის მიზნით გამოყენებული ძალა არ უნდა იყოს სადამსჯელო ხასიათის; ძალის გამოყენება უნდა იყოს უკიდურესად აუცილებელი; თავდაცვისათვის ძალის გამოყენების მიზანი უნდა იყოს თავდასხმის შეჩერება ან მოგერიება */1/*; არ უნდა არსებობდეს რაიმე სხვა პრაქტიკული ალტერნატივა, რომლის თანახმადაც ძალის გამოყენება აუცილებლობას კარგავს.

როგორც მართლმსაჯულების საერთაშორისო სასამართლომ ნავთობის პლატფორმის საქმეზე დაადგინა, საერთაშორისო სამართლის მოთხოვნა, რომ თავდაცვის მიზნით განხორციელებული ღონისძიებები უნდა იყოს აუცილებელი ამ მიზნებისათვის, არის შეუვალი და ობიექტური და არ ტოვებს საშუალებას დისკრეციული ღონისძიებებისათვის */2/*.

ზემოაღნიშნულიდან გამომდინარე, თუ არ არსებობს ძალის გამოყენების შესაბამისი სამართლებრივი საფუძველი ან ეს ქმედება სანქცირებული არაა უშიშროების საბჭოს მიერ გაეროს წესდების მე-7 თავის თანახმად, ძალის გამოყენება კანონგარეშედ მიიჩნევა.

1.2. გადაწყვეტილების მიღების მექანიზმი

გაეროს წესდების მე-7 თავის თანახმად, უშიშროების საბჭო განსაზღვრავს მშვიდობისათვის ნებისმიერი საფრთხის, მშვიდობის ამა თუ იმ ხელყოფის ან აგრესიის აქტის არსებობას და შეიმუშავებს რეკომენდაციებს ან წყვეტს, თუ რა ზომები უნდა მიიღონ საერთაშორისო მშვიდობისა და უშიშროების დასაცავად ან აღსადგენად.

მშვიდობისათვის საფრთხის შექმნა უნდა განიმარტოს უფრო ფართო მნიშვნელობით, ვიდრე შეიარაღებული თავდასხმა */3/*. ისინი ერთმანეთისაგან განსხვავდებიან შედეგით. ნებისმიერ სახელმწიფოს ან სახელმწიფოთა ჯგუფს შეუძლია გამოიყენოს ინდივიდუალური ან კოლექტიური თავდაცვის უფლება შეიარაღებული თავდასხმის წინააღმდეგ, ხოლო მშვიდობისათვის საფრთხის შექმნისას მხოლოდ უშიშროების საბჭოა უფლებამოსილი, მიიღოს კოლექტიური უსაფრთხოების ზომები */4/*.

2004 წელს უშიშროების საბჭოს მიერ მიღებული №1540 რეზოლუცია ადასტურებს, რომ ბირთვული, ქიმიური ან ბიოლოგიური იარაღის გავრცელება საფრთხეა საერთაშორისო მშვიდობისა და უსაფრთხოებისათვის /5/.

ამასთანავე, უშიშროების საბჭომ შეიძლება აღამიანის უფლებების ხელყოფა ძალის გამოყენების გარეშე ჩათვალოს საფრთხედ მშვიდობისთვის /6/. გარდა ამისა, სწორედ უშიშროების საბჭოა უფლებამოსილი, დაადგინოს აგრესიის ფაქტი. თუმცა, ამავდროულად, იგი არის პოლიტიკური და არა სასამართლო ორგანო. ამდენად, მისი გადაწყვეტილებები პოლიტიკურ საფუძვლებს ეყრდნობა. ხუთი მუდმივი სახელმწიფოს (ამერიკის შეერთებული შტატები, გაერთიანებული სამეფო, საფრანგეთი, ჩინეთი და რუსეთის ფედერაცია) თანმხვდომი ხმა აუცილებელია უშიშროების საბჭოში მნიშვნელოვანი გადაწყვეტილებების მისაღებად, რაც ვრცელდება ამ თუ იმ ქმედების აგრესიის აქტად აღიარებაზეც. შესაბამისად, თუ რომელიმე მუდმივი წევრი სახელმწიფოს პოლიტიკურ ინტერესში არ შედის გადაწყვეტილების მიღება, მას შეუძლია შეაფერხოს/დაბლოკოს პროცესი და უშიშროების საბჭო აღმოჩნდეს უუნარო საერთაშორისო მშვიდობისა და უსაფრთხოების უზრუნველყოფისას.

უშიშროების საბჭოს მიერ საერთაშორისო მშვიდობისა და უსაფრთხოების შენარჩუნებისათვის მიღებული გადაწყვეტილებები სავალდებულოა /7/. გაეროს წესდების 48-ე მუხლის თანახმად, მათი შესრულება შეიძლება დაევალოს რამდენიმე წევრ ქვეყანას, თუ საბჭო მიიჩნევს, რომ ისინი უფრო უკეთ განახორციელებენ შესაბამის ღონისძიებას, ან ყველას. გარდა ამისა, ეს მუხლი ნებას რთავს წევრებს, განახორციელონ საბჭოს გადაწყვეტილებები რეგიონალური ორგანიზაციების მეშვეობით /8/.

2. თავდაცვის უფლება

2.1. თავდაცვის უფლების კრიტერიუმები

1996 წელს მართლმსაჯულების საერთაშორისო სასამართლომ ერთ-ერთ სარეკომენდაციო დასკვნაში მიუთითა, რომ სასამართლო ყოველთვის ითვალისწინებს ნებისმიერი სახელმწიფოს უფლებას, გამოიყენოს გაერთიანებული ერების ორგანიზაციის მიერ მისთვის 51-ე მუხლით მინიჭებული თავდაცვის უფლება /9/.

მიუხედავად ამისა, მართლმსაჯულების საერთაშორისო სასამართლო, იმავდროულად აღნიშნავს, რომ თითოეულმა სახელმწიფომ თავდაცვის უფლება უნდა გამოიყენოს მხოლოდ განსაკუთრებულ შემთხვევებში /10/.

გაეროს წესდების 51-ე მუხლი ადგენს, რომ „ეს წესდება არ ეხება ინდივიდუალური ან კოლექტიური თავდაცვის ხელშეუვალი უფლებას, თუ ორგანიზაციის წევრებზე შეიარაღებული თავდასხმა მოხდა მანამ, სანამ უშიშროების საბჭო არ მიიღებს მშვიდობისა და უსაფრთხოების დასაცავად სხვა ზომებს...“.

ამდენად, 51-ე მუხლი მოიცავს როგორც ინდივიდუალურ, ისე კოლექტიურ თავდაცვას და გულისხმობს ზემოაღნიშნული ხელშეუვალი უფლების გამოყენებას შეიარაღებული თავდასხმის შემთხვევაში. გარდა ამისა, არსებობს განსაზღვრული კრიტერიუმები, რომლებიც უნდა დაიცვან თავდაცვის უფლების გამოყენებისას.

მართლმსაჯულების საერთაშორისო სასამართლომ ნიკარაგუის საქმის განხილვისას მიუთითა, რომ 51-ე მუხლი არ შეიცავს რაიმე სპეციალურ წესს იმის შესახებ, თუ როგორ უნდა განახორციელოს სახელმწიფომ კონკრეტული იძულებითი ზომა. თუმცა, საერთაშორისო ჩვეულებითი სამართალი განსაზღვრავს, რომ პასუხი შეიარაღებულ თავდასხმაზე უნდა იყოს პროპორციული და აუცილებელი /11/.

მართლმსაჯულების საერთაშორისო სასამართლო პროპორციულობისა და აუცილებლობის კრიტერიუმების დაცვა ხელახლა დაადასტურა 2003 წელს ნავთობის პლატფორმის საქმესთან დაკავშირებით მიღებულ გადაწყვეტილებაში /12/.

ფაქტობრივად, პროპორციულობისა და აუცილებლობის კრიტერიუმებს თან ახლავს მესამე კრიტერიუმიც, რაც გულისხმობს დაუყოვნებლივი რეაგირების აუცილებლობას.

ისტორიულად ზემოაღნიშნული სამივე კრიტერიუმი „კაროლინის“ საქმიდან მომდინარეობს /13/.

სახელდობრ, 1837 წლის აჯანყებამ კოლონიურ კანადაში პოვა აქტიური მხარდაჭერა ამერიკელ მოხალისეებსა და კერძო მიმწოდებლებში, რომლებიც მოქმედებდნენ რეგიონის საზღვართან, შეერთებულ შტატებში. ბრიტანელებმა ჩათვალეს, რომ გემ „კაროლინის“ მეშვეობით მემარბოხეებს სხვადასხვა მასალით ამარაგებდნენ. ბრიტანეთის ძალებმა კანადის მხრიდან გადმოკვეთეს შეერთებული შტატების საზღვარი გემის დასაუფლებლად. შეერთებული შტატების ორი მოქალაქე შეტაკების დროს გემზე დაიღუპა, ხოლო ერთი ბრიტანელი ოფიცერი დააკავეს მკვლელობისთვის /14/.

შეერთებულმა შტატებმა დაგმო ბრიტანეთის მთავრობის ქმედება და მიიჩნია, რომ გაერთიანებულმა სამეფომ დაარღვია შტატების სუვერენიტეტი. შეერთებული შტატების სახელმწიფო მდივანმა დანიელ ვებსტერმა ბრიტანეთის მთავრობისგან მოითხოვა თავდაცვის უფლების გამოყენების კანონიერების დასაბუთება, აუცილებლობის, პროპორციულობისა და დროულობის კრიტერიუმებთან შესაბამისობის თვალსაზრისით /15/.

ბირთვული იარაღის საქმეზე მართლმსაჯულების საერთაშორისო სასამართლომ სარეკომენდაციო დასკვნაში დაადგინა, რომ აუცილებლობისა და პროპორციულობის კრიტერიუმები ძალის გამოყენების ნებისმიერი შემთხვევის მიმართ მოქმედებს, მათ შორის, გაეროს წესდების 51-ე მუხლის შესაბამისად თავდაცვის მიზნით ძალის გამოყენებისას /16/.

აუცილებლობის კრიტერიუმი ეფუძნება შემდეგ გარემოებებს: ა) სახელმწიფო იყენებს თავდაცვის უფლებას, როდესაც თავდასხმა დაწყებულია კონკრეტული ქვეყნის მიერ; ბ) ძალა გამოიყენება მხოლოდ შეიარაღებული თავდასხმის წინააღმდეგ და არა ინციდენტის ან სხვა მსგავსი შემთხვევის დროს; გ) ამოიწურა ყველა მისაღები ალტერნატიული საშუალება. შესაბამისად, თუ დიპლომატიური, ეკონომიკური, საინფორმაციო, სამართლებრივი ან სხვა გზებით შესაძლებელია საფრთხის შეკავება, თავდაცვითი მიზნით ძალის გამოყენება მიიჩნევა გაეროს წესდების მე-2 მუხლის მე-4 პუნქტის დარღვევად /17/. სხვა სიტყვებით, ძალის გამოყენება აუცილებელი არ არის მანამ, სანამ შედეგი მიიღწევა მშვიდობიანი ღონისძიებებით /18/.

პროპორციულობა არის ძალის გამოყენების სამართლის ფუნდამენტური კომპონენტი /19/. ისტორიულად იგი სამართლიანი ომის თეორიის ნაწილია /20/. პროპორციულობის პრინციპი ზღუდავს თავდაცვით ქმედებას იმ ფარგლებში, რაც აუცილებელია თავდასხმის მოსაგერიებლად /21/. ამდენად, პროპორციული ძალა გულისხმობს ძალის იმ ოდენობით გამოყენებას, რომელიც სათანადოა შეტევის შესაკავებლად. მესამე კრიტერიუმი ვებსტერის ფორმულიდან მომდინარეობს და ნიშნავს დაუყოვნებლივ, ყოველგვარი ფიქრისა და ყოყმანის გარეშე თავდასხმის შეჩერების მიზნით, აქტიურ მოქმედებაზე გადასვლას /22/.

თავდაცვის უფლების კრიტერიუმების დაცვა გამოყენებულ ძალას კანონიერად ვერ აქცევს, თუ იგი, სხვა საფუძვლიდან გამომდინარე, უკანონოა. ამდენად, თუ ქმედება

კანონგარეშეა, ძალის გამოყენების ან პროპორციულობის შესწავლის საჭიროება არ არსებობს.

2.2. შეიარაღებული თავდასხმის დეფინიცია

51-ე მუხლი მიუთითებს, რომ თავდაცვის უფლება გამოიყენება შეიარაღებული თავდასხმის არსებობისას. შესაბამისად, ზუსტად უნდა განისაზღვროს ტერმინი „შეიარაღებული თავდასხმა“.

როგორც მართლმსაჯულების საერთაშორისო სასამართლომ ნიკარაგუის საქმის შესახებ გადაწყვეტილებაში აღნიშნა, „საერთაშორისო საზღვრის მეორე მხარეს სამხედრო შენაერთების ქმედება არის შეიარაღებული თავდასხმის ფორმა, თუ უფრო დიდი მასშტაბისაა, ვიდრე უბრალო სასაზღვრო ინციდენტი“ [23].

სხვადასხვა ინგლისურენოვანი ლექსიკონი განმარტავს, რომ თავდასხმა არის რეალური ქმედება და არა საფრთხე. გარდა ამისა, მხედველობაშია მისაღები გაეროს წესდების მე-2 მუხლის მე-4 პუნქტი. ის კრძალავს როგორც ძალის გამოყენებას, ასევე ასეთი საფრთხის შექმნას. შესაბამისად, რთულია იმის წარმოდგენა, რომ გაეროს წესდების ავტორებს 51-ე მუხლში გამორჩათ ფრაზა „ან საფრთხის არსებობისას“ [24]. მით უფრო, როდესაც 51-ე მუხლიდან ზემოაღნიშნული ფრაზის გამორიცხვა შეესაბამება გაეროს მთავარ მიზანს, შეაკავოს ძალის ცალმხრივი გამოყენება. ამდენად, მკვლევართა უმრავლესობა შეიარაღებულ თავდასხმად მიიჩნევს აქტიურ თავდასხმას, რომელიც მოხდა და არა თავდასხმის საფრთხეს [25].

2001 წლის 11 სექტემბრის შემდეგ დაიწყო მსჯელობა იმაზე, მოიცავს თუ არა 51-ე მუხლით გათვალისწინებული შეიარაღებული თავდასხმა ტერორისტულ თავდასხმას. 51-ე მუხლი არ მიუთითებს, რომ შეიარაღებული თავდასხმა მომდინარეობს სახელმწიფოსგან, თუმცა ეს პირობა შეიძლება იყოს ბუნდოვანი. თავდაცვის უფლება არის გამონაკლისი ძალის გამოყენების ზოგადი აკრძალვიდან და მე-2 მუხლის მე-4 პუნქტი გამოხატავს აკრძალვას სახელმწიფოებთან მიმართებით. მიუხედავად ამისა, თუ სხვა ქვეყნის ტერიტორიაზე მომხადდა თავდასხმა არასახელმწიფოებრივი ერთეულის მიერ, მიიჩნევა, რომ მან შეიძლება გამოიწვიოს იგივე შედეგი, რასაც გამოიწვევს სახელმწიფოს მიერ განხორციელებული თავდასხმა. ამასთანავე, არგუმენტად შესაძლებელია გამოიყენონ გაეროს გენერალური ასამბლეის რეზოლუცია „აგრესიის დეფინიციის“ შესახებ, რომელიც განსაზღვრავს, რომ შეიარაღებული ბანდების, ჯგუფების, არალეგალური და დაქირავებული ძალების მიერ განხორციელებული თავდასხმა სახელმწიფოს წინააღმდეგ არის იმავე სიმძიმის, როგორც რეგულარული ან სხვა მუდმივ საწყისებზე მყოფი ძალების თავდასხმა [26]. მართლმსაჯულების საერთაშორისო სასამართლომ განმარტა ეს დებულება, როგორც ჩვეულებითი საერთაშორისო სამართლის ნორმა. თუმცა გენერალური ასამბლეის რეზოლუცია თავისთავად არ იწვევს სამართლებრივი ვალდებულების წარმოშობას [27]. ასეთ ვითარებას, სამართლებრივად, შესაძლოა, უწოდონ კონსტრუქციული შეიარაღებული თავდასხმა ან შეიარაღებული თავდასხმის ეკვივალენტური სიტუაცია [28]. ამდენად, არასახელმწიფოებრივი შეიარაღებული თავდასხმა, თუ ასეთი თავდასხმა საკმარისი სიმძიმისაა და მომდინარეობს უცხო ქვეყნის ტერიტორიიდან, შეიძლება გახდეს თავდაცვის უფლების გამოყენების საფუძველი.

კონსტრუქციული თავდასხმა სრულად როდია მოკლებული საერთაშორისო სამართლებრივ საფუძველს. იგი თავდაცვის უფლების ფართო კონცეფციაზე მიანიშნებს და აჩვენებს, რომ შეიარაღებული თავდასხმისთვის არ არის აუცილებელი, ეს ქმედება სახელმწიფოსგან მომდინარეობდეს. დღევანდელი რეალობის გათვალისწინებით ამგვარ

საფრთხეს, რომელიც წამოსულია არასახელმწიფოებრივი ერთეულისაგან, ალბათ, ტერორისტი უნდა ვუწოდოთ /29/.

11 სექტემბრის მოვლენებზე საერთაშორისო რეაქცია ადასტურებს, რომ შეიარაღებული თავდასხმის კონცეფცია არ არის შეზღუდული სახელმწიფოს ქმედებებით. უშიშროების საბჭომ ცნო თავდაცვის უფლება თავის ორ რეზოლუციაში, რომლებიც დაუყოვნებლივ მიიღეს ტერორისტული თავდასხმის შემდეგ /30/.

რეზოლუციები ზუსტად არ განსაზღვრავს, რომ ტერორისტული აქტი თანაბარია შეიარაღებული თავდასხმისა, მაგრამ თავდაცვის უფლების აღიარებისას უშიშროების საბჭოს მოუწია გაეთვალისწინებინა, რომ ეს იყო ტერორისტული თავდასხმა, როგორც შეიარაღებული თავდასხმა 51-ე მუხლის მიზნიდან გამომდინარე. მით უფრო, როდესაც იმ დროისთვის უკვე ცნობილი იყო, რომ იგი ტერორისტული ორგანიზაციის მიერ გახლდათ განხორციელებული. უშიშროების საბჭოს მსგავსი პოზიცია კქონდათ სხვა საერთაშორისო ორგანიზაციებს. მაგალითად, ჩრდილოატლანტიკურ საბჭოში (ჩრდილოატლანტიკური ხელშეკრულების ორგანიზაციაში (ნატოში) გადაწყვეტილებების მიმღები უმაღლესი ორგანო) შეთანხმდნენ: თავდასხმა პირდაპირ მომდინარეობდა საზღვარგარეთიდან შეერთებული შტატების წინააღმდეგ, რაც მიიჩნეეს ქმედებად, რომელზეც ვრცელდება ვაშინგტონის ხელშეკრულების მე-5 მუხლი, რომელიც აცხადებს: შეიარაღებული თავდასხმა ალიანსის ერთ ან მეტ წევრზე, ევროპასა და ჩრდილოეთ ამერიკაში, განიხილება თავდასხმად ყველას წინააღმდეგ /31/.

ზემოაღნიშნულიდან გამომდინარე, შეიარაღებული თავდასხმა შეიძლება განახორციელოს როგორც სახელმწიფომ, ისე არასახელმწიფოებრივმა ერთეულმა უცხო ქვეყნის ტერიტორიიდან /32/.

3. რუსეთის ფედერაციის მიერ საქართველოს წინააღმდეგ განხორციელებული აგრესიის სამართლებრივი ანალიზი

3.1. ფაქტობრივი გარემოებები – სამშვიდობო ფორმატის კრიზისი და საქართველოს ტერიტორიების ოკუპაცია

საქართველოს მიერ დამოუკიდებლობის აღდგენისა და საბჭოთა კავშირის დაშლის შემდეგ, საბჭოთა იმპერიის სამართალმემკვიდრემ, რუსეთის ფედერაციამ, განაგრძო შეიარაღებული კონფლიქტების ინსპირირება საქართველოს ტერიტორიაზე, სახელდობრ, აფხაზეთის ავტონომიური რესპუბლიკისა და ყოფილი სამხრეთ ოსეთის ავტონომიური ოლქის ტერიტორიებზე. რუსეთის ხელისუფლება სისტემატურად აიარაღებდა სეპარატისტებს, უწევდა მათ სამხედრო, ფინანსურ და პოლიტიკურ მხარდაჭერას.

XX საუკუნის 90-იან წლებში რუსეთმა რეგულარული ჯარისა და დაქირავებული პირების მეშვეობით განახორციელა ქართველების ეთნიკური წმენდა, რაც დადასტურებულია ეუთოს ბუდაპეშტის 1994 წლის 5-6 დეკემბრის, ლისაბონის 1996 წლის 2-3 დეკემბრისა და სტამბულის 1999 წლის 18-19 ნოემბრის სამიტების დასკვნითი აქტებით /33/ და გაეროს გენერალური ასამბლეის მიერ 2008 წლის 15 მაისს მიღებული 62/249 რეზოლუციით /34/.

რუსეთის ფედერაცია სისტემატურად აწყობდა პროვოკაციებს და ამწვავებდა კონფლიქტებს საკუთარი სურვილის შესაბამისად ე.წ. სამშვიდობო ძალების მეშვეობით. 2007-2008 წლებში საქართველოსა და საერთაშორისო თანამეგობრობის მიერ გადადგმულ ნაბიჯებს, რომლებიც მიზნად ისახავდა ე.წ. გაყინული კონფლიქტების მოგვარებაში მონაწილეობისა და სამშვიდობო პროცესის ინტერნაციონალიზაციისათვის რეალური

პირობების შექმნას, რაც დასტურდება გაეროს უშიშროების საბჭოს 2007 წლის 1781 და 1752 რეზოლუციებით /35/, რუსეთის ფედერაციამ სამხედრო აგრესიით უპასუხა.

მიუხედავად საქართველოს სამშვიდობო მცდელობებისა, 2008 წლის 7 აგვისტოს რუსეთის ფედერაცია ღიად ჩაება კონფლიქტში ყოფილი სამხრეთ ოსეთის ავტონომიური ოლქის ტერიტორიაზე და განახორციელა მასობრივი სამხედრო ინტერვენცია საქართველოს ტერიტორიაზე. რუსეთის რეგულარულმა სამხედრო ნაწილებმა იერიში მიიტანეს არა მხოლოდ საქართველოს შეიარაღებულ ძალებზე, არამედ ასევე სამოქალაქო ობიექტებსა და მშვიდობიან მოსახლეობაზე, რის შედეგადაც პრაქტიკულად სრულად იქნა განადგურებული კონფლიქტის ზონაში არსებული დასახლებული პუნქტები /36/. პარალელურად, რუსეთის სამხედრო ნაწილებმა განახორციელეს თავდასხმა ზემო აფხაზეთის ტერიტორიაზე და გაეროს უშიშროების საბჭოს რეზოლუციებისა და საერთაშორისო შეთანხმებების დარღვევით დაიკავეს იგი. ამასთანავე, დაბომბვები საქართველოს მთელ ტერიტორიაზე მიმდინარეობდა /37/. ამჟამად, საქართველოს ტერიტორიების 20% ოკუპირებულია.

ევროსაბჭოს №1633 (2008) რეზოლუციაში აღინიშნა, რომ 2008 წლის აგვისტოში მოხდა რუსეთის ფედერაციის მიერ საქართველოს ტერიტორიის მნიშვნელოვანი ნაწილის ოკუპირება, ხოლო 2009 წლის 4 მარტს ვენეციის კომისიამ დაადასტურა, რომ: „ნებისმიერი სახელმწიფოს შეიარაღებული ძალების ყოფნა საქართველოს ტერიტორიაზე, საქართველოს სახელმწიფოს მკაფიო და ნებაყოფლობითი თანხმობის გარეშე, მიიჩნევა სუვერენული სახელმწიფოს ტერიტორიის ოკუპაციად“ /38/.

ფაქტია, რომ რუსეთი არის მხარე, რაც დადასტურებულია ევროსაბჭოს, ევროკავშირისა და ნატოს ფარგლებში მიღებული დოკუმენტებით, რომლებიც მოითხოვენ, უარი ითქვას საქართველოს რეგიონების უკანონო აღიარებაზე /39/. შესაბამისად, შეუქცევადი გახდა რუსეთის როლის ტრანსფორმაცია დეკლარირებული კონფლიქტის მომრიგებელიდან კონფლიქტის მხარედ.

3.2. სამართლებრივი შეფასება – საქართველოს წინააღმდეგ რუსეთის ფედერაციის მიერ ძალის გამოყენება, როგორც აგრესიის აქტი

თანამედროვე საერთაშორისო სამართალში სამხედრო ძალის გამოყენების სამართლებრივი რეგულირება ხდება გაეროს წესდებითა და მის ბაზაზე ჩამოყალიბებული ჩვეულებითი სამართლით. რუსეთის ფედერაციას ძალის გამოყენების უფლებამოსილება გაეროს უშიშროების საბჭოს მიერ მინიჭებული არ ჰქონდა და აღნიშნული ქმედება არ ითვლება კანონიერი თავდაცვის უფლების გამოყენებად. ამდენად, რუსეთმა განახორციელა შეიარაღებული თავდასხმა საქართველოზე და მისი ოკუპაცია ყოველგვარი საერთაშორისო სამართლებრივი საფუძვლის უგულებელყოფით.

საქართველოს წინააღმდეგ განხორციელებულ სრულმასშტაბიან საომარ მოქმედებას რუსეთმა ე.წ. უცხო ქვეყანაში „საკუთარ მოქალაქეთა“ დაცვის უფლებით „კუმანიტარული ინტერვენცია“ უწოდა, მაგრამ სინამდვილეში, საერთაშორისო სამართლის თანახმად, რეალურად ტიპური აგრესიული ქმედება იყო. ამასთანავე, ცალკე სამართლებრივ შეფასებას ექვემდებარება აფხაზეთისა და ცხინვალის რეგიონის მკვიდრთათვის რუსეთის მოქალაქეთა პასპორტების იძულებით მასობრივი დარიგება იმ ფონზე, როდესაც კონფლიქტურ რეგიონებში რუსეთი ფორმალურად „სამშვიდობო მისიას ასრულებდა“ და ამ გზით საქართველოს მოქალაქეების რუსეთის მოქალაქეებად „გადაწერა“. გარდა ამისა, თეორიულადაც რომ დაუშვათ ასეთი საკითხის რეალურობა, რუსეთს მაინც არ ჰქონდა იურიდიული უფლება, საქართველოს საშინაო საქმეებში ჩარეულიყო სამხედრო ძალის გამოყენებით. გაეროს გენერალური ასამბლეის 1970 წლის

24 ოქტომბრის დეკლარაციაში საერთაშორისო სამართლის პრინციპების შესახებ აღნიშნულია: „არც ერთ სახელმწიფოს, ან სახელმწიფოთა ჯგუფს არა აქვს უფლება, პირდაპირ თუ ირიბად, რა მიზეზითაც არ უნდა იყოს ეს, ჩაერიოს მეორე სახელმწიფოს საშინაო და საგარეო საქმეებში“ */40/*. ნებისმიერი მიზეზით სხვა ქვეყნის საშინაო და საგარეო საქმეებში ჩარევა ნიშნავს საერთაშორისო სამართლის დარღვევას.

თანამედროვე საერთაშორისო სამართლის თეორიასა და პრაქტიკაში შემუშავებულია მთელი რიგი წინაპირობებისა და კრიტერიუმებისა, რომლებსაც უნდა აკმაყოფილებდეს ინტერვენციული აქტი, რათა მას მიეცეს ჰუმანიტარული ინტერვენციის კვალიფიკაცია (ჰუმანიტარული ინტერვენცია – ადამიანის უფლებათა უხეში და მასობრივი დარღვევების ჩამდენი სახელმწიფოს წინააღმდეგ საერთაშორისო ორგანიზაციის (ორგანიზაციების) მიერ სამხედრო, ეკონომიკური თუ სხვა სახის მოქმედებით ძალის გამოყენება) */41/*. საერთაშორისო თანამეგობრობამ ერთმნიშვნელოვნად დააფიქსირა, რომ რუსეთის სამხედრო ქმედებები არ აკმაყოფილებს არც ერთ იმ წინაპირობასა და კრიტერიუმს, რომლებიც უნდა იყოს გამოკვეთილი, რათა სამხედრო ქმედებას ჰუმანიტარული ინტერვენციის კვალიფიკაცია მიეცეს. საერთაშორისო სამართლის პროფესორის, აკადემიკოს ლევან ალექსიძის მოსაზრებით, რუსეთის მიერ საქართველოში განხორციელებული სამხედრო ინტერვენცია აშკარად გამოკვეთილ „რევანშისტულ“ ხასიათს ატარებდა */42/*. აკადემიკოსი ალექსიძე ხაზს უსვამს იმ ფაქტს, რომ რუსეთის პოლიტიკა, საბჭოთა კავშირის დაშლის პერიოდიდან მოყოლებული, მიმართულია იქითკენ, რომ ნებისმიერი გზით შეინარჩუნოს თავისი გავლენა პოსტსაბჭოთა სივრცეში და, შესაბამისად, არ დაუშვას ახალშექმნილი სახელმწიფოების ინტეგრაცია ევროპულ სივრცესა და სტრუქტურებში */43/*. რუსეთის უმთავრესი მიზანი არა „მათი მოქალაქეების დაცვა“, არამედ საქართველოს ტერიტორიაზე ფართომასშტაბიანი სამხედრო ოპერაციის ჩატარება და საქართველოს სუვერენიტეტის ხელყოფა იყო.

გარდა ამისა, რუსეთს არ შეუძლია დაეყრდნოს ცხინვალის რეგიონში/სამხრეთ ოსეთში განლაგებული მშვიდობისმყოფელების დაცვის საფუძველს, რადგან არ არსებობს ძალის გამოყენების ზოგადი უფლება ეროვნული სამშვიდობო კონტინგენტის დასაცავად ან დასახმარებლად. მშვიდობისმყოფელთა სტატუსი და დაცვა, რაც მათ გარანტირებული აქვთ საერთაშორისო სამართლით, ამავე სამართლის თანახმად, მოქმედებს მანამ, სანამ მშვიდობისმყოფელები ნეიტრალურები რჩებიან; საბრძოლო ქმედებებში ჩართვის შემთხვევაში ისინი ავტომატურად კარგავენ სტატუსს და დაცვას. მშვიდობისმყოფელთა დაცვის მიზნით ძალის გამოყენების არგუმენტს ასუსტებს ის ფაქტი, რომ საქართველომ თავდაცვითი ოპერაცია დაიწყო რუსეთის მიერ სამხედრო თავდასხმის განხორციელებიდან რამდენიმე საათის შემდეგ, მანამდე კი საქართველოს შეიარაღებულ ძალებსა და სამშვიდობო ძალებს შორის რაიმე შეტაკება არ მომხდარა. პირიქით, რუსეთის ფართომასშტაბიან სამხედრო თავდასხმამდე, 7 აგვისტომდე, ერთი კვირის განმავლობაში, გრძელდებოდა თავდასხმა ცხინვალის რეგიონში/სამხრეთ ოსეთში სამოქალაქო მოსახლეობასა და ქართულ სამშვიდობო ძალებზე */44/*.

რაც შეეხება აგრესიის განმარტებას, გაეროს გენერალური ასამბლეის 1974 წლის 14 დეკემბრის „აგრესიის დეფინიციის შესახებ“ რეზოლუციის მესამე მუხლის თანახმად, აგრესია არის „ერთი ქვეყნის შეიარაღებული ძალების მიერ მეორე ქვეყნის ტერიტორიაზე შეჭრა, ან თავდასხმა, ან სამხედრო ოპერაცია, თუნდაც დროებით, რომელიც ამ შეჭრის ან თავდასხმის შედეგია... ერთი სახელმწიფოს შეიარაღებული ძალების მიერ მეორე სახელმწიფოს ტერიტორიის დაბომბვა, ან ნებისმიერი იარაღის გამოყენება მეორე სახელმწიფოს ტერიტორიის წინააღმდეგ; საზღვაო პორტებისა და სანაპიროების ბლოკადა სხვა სახელმწიფოს შეიარაღებული ძალების მიერ“. ამავე რეზოლუციის მე-5 მუხლი

მიუთითებს, რომ „არანაირი ნებისმიერი ხასიათის მოსაზრება, იქნება ეს პოლიტიკური, ეკონომიკური, სამხედრო თუ სხვა ხასიათის, არ ამართლებს აგრესიას; აგრესიული ომი არის საერთაშორისო მშვიდობის წინააღმდეგ მიმართული დანაშაული, რაც იწვევს საერთაშორისო სამართლებრივ პასუხისმგებლობას“ */45/*. ზემოაღნიშნულიდან გამომდინარე, რუსეთის ქმედება პასუხობს ყველა იმ ნიშანს, რაც დამახასიათებელია აგრესიული მოქმედებისათვის. რუსეთმა ხელყო საქართველოს სუვერენიტეტი, ტერიტორიული მთლიანობა, დაბომბა საქართველოს ქალაქები, სხვა დასახლებული პუნქტები და საქართველოს ტერიტორია აქცია „ოკუპაციის ობიექტად“. გარდა ამისა, გაეროს გენერალური ასამბლეის 1974 წლის 14 დეკემბრის „აგრესიის დეფინიციის შესახებ“ რეზოლუციის მე-5 მუხლის მიხედვით თუ ვიმსჯელებთ, აგრესიის გამართლება გამორიცხებულია. ამდენად, ოფიციალური მოსკოვის განცხადება, რომ საქართველოში სამხედრო ძალით შეჭრა, ქართული ქალაქებისა და დასახლებული პუნქტების დაბომბვა იძულებითი ღონისძიება იყო და მიზნად მხოლოდ ოსი ხალხის „გადარჩენას“ ისახავდა, არანაირ საერთაშორისო სამართლებრივ ნორმებს არ ეფუძნება. ამასთანავე, რუსეთის სამხედრო ქმედება არ შეესაბამებოდა ძალის გამოყენების აუცილებლობისა და პროპორციულობის კრიტერიუმებს. რუსეთს არც უცდია სამხედრო ძალის გამოყენების ნაცვლად სხვა ალტერნატიული საშუალებებისათვის მიემართა, პირიქით, ის ხელს უშლიდა ნებისმიერი სამშვიდობო ინიციატივის განხორციელებას. გარდა ამისა, მის მიერ გამოყენებული ძალა იყო არათანაზომიერი, არაპროპორციული, რაც დადასტურებულია საერთაშორისო თანამეგობრობის მიერ */46/*.

რუსეთმა თავდასხმის სამიზნედ გახადა სამოქალაქო თუ სამხედრო დანიშნულების პრაქტიკულად ყველა საკვანძო ობიექტი, ხელოვნურად გააფართოვა საბრძოლო მოქმედებების არეალი და მოიცვა ტერიტორიები, რომლებსაც არავითარი შეხება არ ჰქონია კონფლიქტის ზონასთან. ამდენად, „საკუთარი მოქალაქეების დაცვის“ საბაბით დაწყებული რუსეთის სამხედრო მოქმედებები სადამსჯელო ოპერაციად იქცა, რომელიც მიზნად ისახავდა საქართველოს მთელი ტერიტორიის ოკუპაციას.

2010 წლის 1 ივნისს ლიტვის რესპუბლიკის სეიმმა მიიღო რეზოლუცია „საქართველოში შექმნილი ვითარების შესახებ“, რომლის თანახმად, ლიტვის პარლამენტი რუსეთის შეიარაღებული ძალების ყოფნას საქართველოს ტერიტორიაზე და მარიონეტული რეჟიმების ქმედებებს აფხაზეთსა და ე.წ. სამხრეთ ოსეთში აფასებს საქართველოს ტერიტორიების ნაწილების უკანონო ოკუპაციად და საერთაშორისო სამართლის ნორმების უხეშ დარღვევად */47/*.

ლიტვის სეიმი პირველი ეროვნული პარლამენტი, რომელმაც საქართველოს ოკუპაცია, როგორც ტერმინი, დააკანონა. მეტიც, სეიმმა ლიტვის რესპუბლიკის პრეზიდენტსა და მთავრობას მოუწოდა, იხელმძღვანელონ ამ რეზოლუციის პრინციპებით საგარეო პოლიტიკის საკითხების მოგვარებისა და განხორციელებისას.

2010 წლის ნოემბერში ნატოს საპარლამენტო ასამბლეის მიერ მიღებულ რეზოლუციაში აფხაზეთი და ე.წ. სამხრეთ ოსეთი მოხსენიებულია ოკუპირებულ ტერიტორიებად. რეზოლუციაში აღნიშნულია, რომ ასამბლეა ღრმა შეშფოთებას გამოთქვამს საქართველოს ოკუპირებულ ტერიტორიებზე არსებული ჰუმანიტარული სიტუაციის გამო და მიუთითებს ეთნიკური წმენდის არსებობაზე */48/*. 2011 წლის 29 ივლისს ამერიკის შეერთებული შტატების კონგრესის ზედა პალატამ - სენატმა მიიღო რეზოლუცია, რომელიც მხარს უჭერს საქართველოს ტერიტორიულ მთლიანობას და აფხაზეთს და ე.წ. სამხრეთ ოსეთს რუსეთის მიერ ოკუპირებულ რეგიონებად აღიარებს. რეზოლუცია ადასტურებს, რომ საქართველოს სუვერენიტეტის, დამოუკიდებლობის, ტერიტორიული მთლიანობისა და საზღვრების ურღვევობისადმი მხარდაჭერა, ასევე

აფხაზეთისა და ე.წ. სამხრეთ ოსეთის რუსეთის ფედერაციის მიერ ოკუპირებულ საქართველოს რეგიონებად აღიარება შეერთებული შტატების პოლიტიკის ნაწილია ^[49]. დოკუმენტი მნიშვნელოვანია სეპარატისტული რეგიონების ხელისუფლებათა მიმართ გამოყენებული ტერმინების თვალსაზრისითაც, რეზოლუციაში გამოყენებულია ტერმინი “მაკონტროლებელი ძალაუფლება” ^[50] – სწორედ ამ ტერმინით იხსენებს სოხუმისა და ცხინვალის ხელისუფლებებს საქართველოს მთავრობის სახელმწიფო სტრატეგია ოკუპირებული ტერიტორიების მიმართ.

2011 წლის 17 ნოემბერს ევროპარლამენტის მიერ მიღებულ რეზოლუციაში აფხაზეთი და ე.წ. სამხრეთ ოსეთი ოკუპირებულ ტერიტორიებად არის მოხსენებული. ამასთანავე, რეზოლუციაში აღიარებულია საქართველოში განხორციელებული ეთნიკური წმენდა ^[51].

ზემოაღნიშნული დოკუმენტები წარმოადგენენ საქართველოს ტერიტორიების დეოკუპაციის მყარ საფუძველს. რუსეთის მიმართ ბრალდებების ნუსხა ყოველისმომცველია, რასაც სერიოზული პოლიტიკური შედეგები უნდა მოყვეს.

დასკვნა

ძალის გამოყენების სამართლებრივმა რეგულირებამ უზარმაზარი ტრანსფორმაცია განიცადა. დაწყებული „სამართლიანი ომის“ დოქტრინის თეორიიდან, გაგრძელებული ძალის გამოყენების სრული თავისუფლებით მე-17 საუკუნიდან მე-20 საუკუნემდე და დამთავრებული გაეროს წესდებაში ძალის გამოყენების ზოგადი აკრძალვით. თუმცა, ამ უკანასკნელმა დაუშვა ძალის გამოყენება ინდივიდუალური და კოლექტიური თავდაცვის დროს, ასევე უშიშროების საბჭოს მიანიჭა პრეროგატივა, მიიღოს გადაწყვეტილება იძულებითი ზომების მიღების შესახებ.

რაც შეეხება თავდაცვის უფლების განმარტებას, პირველ რიგში, უნდა აღინიშნოს, რომ ყველა სახელმწიფოს აქვს თავდაცვის უფლება რეალური ქმედების – შეიარაღებული თავდასხმის არსებობის შემთხვევაში. მეორე, ქვეყანას არ აქვს პრევენციული თავდაცვის უფლება იმ საფრთხის წინააღმდეგ, რომელიც ჯერ კიდევ გაურკვეველია და, სავარაუდოდ, მოსალოდნელია მომავალში. უშიშროების საბჭოს პასუხისმგებლობაა, განიხილოს საერთაშორისო მშვიდობისა და უსაფრთხოებისათვის საფრთხის შემქმნელი შემთხვევები და სახელმწიფოს არ აქვს უფლება, თავად განახორციელოს მსგავსი ფუნქცია დამატებით ან პარალელურად. მესამე, 51-ე მუხლი ზოგადად საუბრობს შეიარაღებულ თავდასხმაზე და არ მიუთითებს თავდასხმის სუბიექტზე, შესაბამისად, გაჩნდა კითხვა: აქვს თუ არა სახელმწიფოს თავდაცვის გამოყენების უფლება იმ შემთხვევაში, თუ ის უშუალოდ სხვა სახელმწიფოსგან არ მომდინარეობს? საერთაშორისო რეაქცია 11 სექტემბრის შემდეგ ადასტურებს, რომ შეიარაღებული თავდასხმის კონცეფცია არ არის შეზღუდული სახელმწიფოს ქმედებებით. თავდაცვის უფლებას ექვემდებარება ისეთი თავდასხმაც, რომელიც წარმოიშვა არასახელმწიფოებრივი ერთეულის მიერ. თუმცა, თავდაცვის უფლების ზუსტი რეგულირებისთვის უმჯობესია ამ მუხლის შემდგენიარად ჩამოყალიბება: „ეს წესდება არ ეხება ინდივიდუალური ან კოლექტიური თავდაცვის ხელშეუვალ უფლებას, თუ ორგანიზაციის წევრზე შეიარაღებული თავდასხმა განხორციელდა სახელმწიფოს ან არასახელმწიფოებრივი ერთეულის მიერ იმ შემთხვევაში, როდესაც თავდასხმა მომზადებულია უცხო ქვეყნის ტერიტორიაზე...“

მიუხედავად იმისა, რომ აუცილებლობა და პროპორციულობა ძალის გამოყენების ნებისმიერი შემთხვევის მიმართ მოქმედებს, გაეროს წესდების 51-ე მუხლში აღნიშნული კრიტერიუმები მითითებული არ არის და ეს საკითხი საერთაშორისო ჩვეულებითი

სამართლით რეგულირდება. გარდა ამისა, არსებობს მესამე კრიტერიუმიც – დროულობა, რომელიც ვებსტერის ფორმულიდან მომდინარეობს და გულისხმობს, ყოველგვარი ფიქრისა და ყოყმანის გარეშე, თავდასხმის შეჩერების მიზნით აქტიურ მოქმედებაზე გადასვლას.

უშიშროების საბჭოს უუნარობა, უზრუნველყოს საერთაშორისო მშვიდობისა და უსაფრთხოების დაცვა, ზრდის კოლექტიური თავდაცვითი ხელშეკრულებების მნიშვნელობას. ორმხრივი და მრავალმხრივი თავდაცვითი დახმარების ხელშეკრულებები არის ინსტრუმენტი, რომლის საფუძველზე მხარეებს შეუძლიათ შეთანხმდნენ, რომ შეიარაღებული თავდასხმა თითოეულ მათგანზე განიხილება თავდასხმად ყველა მათგანზე და ამ შემთხვევაში ისინი დახმარებას უწევენ საფრთხეში მყოფ მხარეს ან მხარეებს. გაეროს წესდების 51-ე მუხლის თანახმად, ინდივიდუალური თავდაცვის უფლების მსგავსად, კოლექტიური თავდაცვის უფლება წარმოიშობა თავდასხმისთანავე და გრძელდება მანამ, სანამ უშიშროების საბჭო არ მიიღებს შესაბამის ზომებს.

დაბოლოს, საერთაშორისო სამართლის ნორმების თანახმად, საერთაშორისო ვალდებულებების მიძიმე დარღვევების შემთხვევებში, როგორც ეს 2008 წლის აგვისტოში რუსეთის მიერ საქართველოს ოკუპაციისას მოხდა და დღემდე გრძელდება, სახელმწიფოები ვალდებული არიან ითანამშრომლონ, რათა კანონიერი საშუალებებით აღკვეთონ მიძიმე დარღვევები, არ ცნონ კანონიერად ამ დარღვევის შედეგად შექმნილი ვითარება და ხელი შეუწყონ, განსაკუთრებით პატარა სახელმწიფოების მიმართ, საერთაშორისო სამართლისა და სამართლიანობის პრინციპებთან შეუთავსებელი ძალადობისა და ზეწოლის პოლიტიკის გამოყენებასთან დაკავშირებით ერთიანი და პრინციპული პოზიციის ჩამოყალიბებას.

გამოყენებული ლიტერატურა:

1. Christine Gray, *International Law and the Use of force*, second edition, Oxford University Press, 2004, გვ. 98-101.
2. Case Concerning Oil Platforms (Islamic Republic of Iran v. the United States of America), ICJ, 2003, <http://www.icj-cij.org/docket/index.php> (გადმოტვირთულია: 25.02.2010).
3. C. Greenwood, "International Law and the War against Terrorism", *Journal of International Affairs*, N78, 2002 (გადმოტვირთულია Heinonline-ის მონაცემთა ბაზიდან).
4. Yoram Dinstein, *War, Aggression and Self-Defense*, Fourth edition, Cambridge University Press, 2005, გვ.286.
5. Security Council Resolution N1540 on Non-proliferation of Weapons of Mass Destruction (adopted by the Security Council on 28 April 2004), <http://daccess-ddsny.un.org/doc/UNDOC/GEN/N04/> (გადმოტვირთულია: 30.01.2010).
6. T. D. Gill, *Legal and Some Political Limitations on the Power of the UN Security Council to Exercise Its Enforcement Powers under Chapter VII of the Charter*, *Netherlands Yearbook of International Law*, 1995 (გადმოტვირთულია Heinonline-ის მონაცემთა ბაზიდან 2010 წლის თებერვალში).
7. Charter of the United Nations, <http://www.update.un.org/en/documents/charter/intro.shtml> (გადმოტვირთულია: 20.02.2010).

8. Charter of the United Nations, <http://www.update.un.org/en/documents/charter/intro.shtml> (გადმოტვირთულია: 20.02.2010).
9. Advisory Opinion on the Legality of the Threat or Use of Nuclear Weapons, ICJ, 1996, <http://www.icj-cij.org/docket/files/95/7495.pdf> (გადმოტვირთულია: 25.01.2010).
10. Yoram Dinstein, War, Aggression and Self-Defense, Fourth edition, Cambridge University Press, 2005, გვ.175.
11. Case Concerning Military and Paramilitary Activities in and against Nicaragua (Nicaragua v. the United States of America), ICJ, 1986, <http://www.icj-cij.org/docket/index.php> (გადმოტვირთულია: 20.01.2010).
12. Case Concerning Oil Platforms (Islamic Republic of Iran v. the United States of America), ICJ, 2003, <http://www.icj-cij.org/docket/files/90/9745.pdf> (გადმოტვირთულია: 05.05.2010).
13. Michael N. Schmitt, Preemptive Strategies in International Law, Michigan Journal of International Law, 2003, გვ. 55 (გადმოტვირთულია Lexis Nexis-ის მონაცემთა ბაზიდან 2010 წლის თებერვალში).
14. Warner Meng, “The Caroline” in Rudolf Bernhardt, Encyclopedia of Public International Law, Volume I, Amsterdam: North-Holland, 1992, გვ. 537-538.
15. Letter from Daniel Webster, Secretary of State of the United States, to Henry S. Fox, Esq., Envoy Extraordinary and Minister Plenipotentiary of Her Britannic Majesty (Apr. 24, 1841), reprinted in 29 Brit. & Foreign St. Papers 1129, 1138 (1857) (გადმოტვირთულია LexisNexis-ის მონაცემთა ბაზიდან 2010 წლის თებერვალში).
16. Legality of the Threat or Use of Force of Nuclear Weapons, ICJ, Advisory Opinion, 1997, <http://www.icj-cij.org/docket/index.php> (გადმოტვირთულია: 10.01.2010).
17. Michael N. Schmitt, Preemptive Strategies in International Law, Michigan Journal of International Law, 2003, გვ. 55 (გადმოტვირთულია Lexis Nexis-ის მონაცემთა ბაზიდან 2010 წლის თებერვალში).
18. O. Schachter, The Right of States to Use Armed Force, Michigan Law Review, 1984 (გადმოტვირთულია Lexis Nexis-ის მონაცემთა ბაზიდან 2010 წლის თებერვალში).
19. Judith Gail Gardam, Proportionality and Force in International Law, American Journal of International Law, July, 1993, გვ. 1.
20. სამართლიანი ომის თეორიის შესწავლის მიზნით იხ. Roger Bainton, Christian Attitudes Toward War and Peace (1960); James Turner Johnson, Ideology, Reason and the Limitation of War (1975); Frederick H. Russel, The Just War in the Middle Ages (1975).
21. Michael N. Schmitt, Preemptive Strategies in International Law, Michigan Journal of International Law, 2003, გვ. 56 (გადმოტვირთულია Lexis Nexis-ის მონაცემთა ბაზიდან 2010 წლის თებერვალში).
22. Michael N. Schmitt, International Law and the Use of Force: The Jus Ad Bellum, ტომი II, სექტემბერი 2003, გვ. 93.
23. Resolution on the Definition of Aggression, 3314, adopted by General Assembly on 14 December 1974, <http://www.un.org/ga/about/background.shtml> (გადმოტვირთულია: 25.02.2010).

24. Michael Bothe, Terrorism and the Legality of Pre-emptive Force, *European Journal of International Law*, ტომი 14, 2003, გვ. 229.
25. Yoram Dinstein, *War, Aggression and Self-Defense*, Fourth edition, Cambridge University Press, 2005, გვ.165-169.
26. Resolution on the Definition of Aggression, 3314, adopted by General Assembly on 14 December 1974, <http://www.un.org/ga/about/background.shtml> (გადმოტვირთულია: 25.02.2010).
27. Case Concerning Military and Paramilitary Activities in and against Nicaragua (Nicaragua v. the United States of America), ICJ, 1986, <http://www.icj-cij.org/docket/index.php> (გადმოტვირთულია: 20.01.2010).
28. Michael Bothe, Terrorism and the Legality of Pre-emptive Force, *European Journal of International Law*, ტომი 14, 2003, გვ.230.
29. Christopher Greenwood, International Law and the Pre-emptive Use of Force: Afghanistan, Al-Qaida, and Iraq, *San Diego International Law Journal*, ტომი 4, 2003, გვ.17.
30. Security Council Resolutions about Threats to International Peace and Security caused by terrorist acts (N1368, N1373, adopted on September 12 and September 28, 2001), <http://www.un.org/Docs/scres/2001/sc2001.htm> (გადმოტვირთულია: 10.02.2010).
31. North Atlantic Treaty, Washington D.C., April 4, 1949, http://www.nato.int/cps/en/natolive/official_texts_17120.htm?selectedLocale=en (გადმოტვირთულია:10.01.2010).
32. Yoram Dinstein, *War, Aggression and Self-Defense*, Fourth edition, Cambridge University Press, 2005, გვ. 187.
33. Budapest Summit Document 1994, 5-6 December, Conference for Security and Co-operation in Europe; Lisbon Summit Document 1996, 2-3 December, Organization for Security and Co-operation in Europe; Istanbul Summit Document 1999, 17-19 November, Organization for Security and Co-operation in Europe, www.osce.org (გადმოტვირთულია: 25.04.2010).
34. Resolution of General Assembly, N62/249, May 15, 2008, www.un.org (გადმოტვირთულია: 27.03.2010).
35. Resolution of Security Council N1781, October 15, 2007, Resolution of Security Council N1752, April 13, 2007, www.un.org (გადმოტვირთულია: 27.03.2010).
36. საქართველოს პარლამენტის დადგენილება „რუსეთის ფედერაციის მიერ საქართველოს ტერიტორიების ოკუპაციის შესახებ“, 2008 წლის 29 აგვისტო, www.parliament.ge (გადმოტვირთულია: 27.03.2010).
37. საქართველოს პარლამენტის მიმართვა საერთაშორისო თანამეგობრობისადმი, 2008 წლის 14 აგვისტო, www.parliament.ge (გადმოტვირთულია: 25.03.2010).
38. საქართველოს მთავრობის ანგარიში რუსეთის ფედერაციის მიერ საქართველოს წინააღმდეგ განხორციელებულ სრულმასშტაბიან აგრესიასთან დაკავშირებით, თბილისი, 2009 წელი, გვ. 62-63.
39. Levan Alexidze, The Failure of the UN Security Council in Settlement of the Conflict in Abkhazia, Georgia, Undermines the Fundamentals of the International Legal Order, *Journal of International Law*, N1, 2009, გვ. 117.

-
40. Resolution of General Assembly N2625, UN, 24 October, 1970, www.un.org (გადმოტვირთულია: 25.04.2010).
 41. თანამედროვე საერთაშორისო სამართალი, ლექსიკონი-ცნობარი, პასუხისმგებელი რედაქტორი ლევან ალექსიძე, თბილისის უნივერსიტეტის გამომცემლობა, 2003 წელი, გვ. 415.
 42. Л. Алексидзе, И Снова Агрессия, Интервенция и Оккупация Грузии с Целью Ликвидации Суверенитета и Территориальной Целостности Страны, საერთაშორისო სამართლის ჟურნალი, №2, 2008, გვ.185.
 43. Л. Алексидзе, И Снова Агрессия, Интервенция и Оккупация Грузии с Целью Ликвидации Суверенитета и Территориальной Целостности Страны, საერთაშორისო სამართლის ჟურნალი, №2, 2008, გვ.185.
 44. საქართველოს მთავრობის ანგარიში რუსეთის ფედერაციის მიერ საქართველოს წინააღმდეგ განხორციელებულ სრულმასშტაბიან აგრესიასთან დაკავშირებით, თბილისი, 2009 წელი, გვ.105.
 45. Resolution on the Definition of Aggression, 3314, adopted by General Assembly on 14 December 1974, <http://www.un.org/ga/about/background.shtml> (გადმოტვირთულია: 25.02.2010).
 46. იხ. Statement of North Atlantic Council at the Level of Foreign Ministers, August 19, 2008, www.nato.int, საქართველოს მთავრობის ანგარიში რუსეთის ფედერაციის მიერ საქართველოს წინააღმდეგ განხორციელებულ სრულმასშტაბიან აგრესიასთან დაკავშირებით, თბილისი, 2009 წელი.
 47. ლიტვის რესპუბლიკის სემის რეზოლუცია „საქართველოში შექმნილი ვითარების შესახებ“, 2010 წლის 1 ივნისი, www.mfa.gov.ge (გადმოტვირთულია: 02.06.2010).
 48. NATO Parliamentary Assembly, Resolution N382 on the Situation in Georgia, adopted by the Plenary Assembly on 16 November 2010, Warsaw, Poland, p.1 http://www.parliament.ge/index.php?lang_id=ENG&sec_id=63&info_id=29792 (გადმოტვირთულია: 15.01.2011).
 49. Resolution 175, Expressing the sense of the Senate with respect to ongoing violations of the territorial integrity and sovereignty of Georgia and the importance of a peaceful and just resolution to the conflict within Georgia’s internationally recognized borders, the Senate of the United States, 2011, p.5.
 50. Resolution 175, Expressing the sense of the Senate with respect to ongoing violations of the territorial integrity and sovereignty of Georgia and the importance of a peaceful and just resolution to the conflict within Georgia’s internationally recognized borders, the Senate of the United States, 2011, p.6.
 51. European Parliament Resolution of 17 November, 2011, <http://www.europarl.europa.eu/sides/getDoc.do?type=TA&reference=P7-TA-2011-0514&format=XML&language=EN> (გადმოტვირთულია: 18.11.2011).

Legal Aspects of the Use of Force in International Law

Khatuna Burkadze

Doctor of Law, Associate Professor

Abstract

This study aims at analyzing the international legal aspects of the use of force; adducing the role and functions of the UN Security Council and the General Assembly in preserving international peace; illustrating impediments resulted from the application of right to veto by the UN Security Council permanent members in the course of decision making process in the Security Council; demonstrating the difference between threat to peace and armed attack, whether the use of force is justified in cases of threats to peace; what are the criteria for the right of defense; defining the criteria of necessity and proportionality of the use of force; whether armed attack from a non-state actor could serve as grounds for exercising a right of self-defense; determining the act of aggression within the scope of international law; based on the legal aspects of the use of force and criteria for it, author explores Russian aggression against Georgia.

This study uses a comparative method, namely, the comparison of scientific views and based on the comparative analysis of certain cases of existing practice the research made appropriate conclusions.

The study found that in regard to the definition of self-defense following points have to be considered: First, any state has the right of self-defense in case of actual attack from another state. Second, Article 51 of the UN Charter includes a general provision on armed attack and ignores the subject of an attack, thus prompting the question whether a state can exercise the right of self-defense if threat derives not from another state. The international reaction to September 11, 2001 confirms that the concept of armed attack is not limited to state actions. The right of self-defense can be exercised when threat derives from a non-state actor as well. But in order to be clear on the definition of self-defense, perhaps this provision should go as follows: “Nothing in the present Charter shall impair the inherent right of individual or collective self-defense if an armed attack occurs by another state or non-state actor from within a foreign state ...”. Third, despite the fact that the criteria of necessity and proportionality is valid for any case of the use of force, it is not provided for in Article 51 of the UN Charter and it falls within the international customary law. Criteria for the use of force in self-defense from Webster’s formula connotes response to actions that are instant, overwhelming, leave no choice of means, and no moment for deliberation.

The absence of additional materials such as interviews on ground or carrying out studies in conflict areas can be considered as the limitations of research. The paper examines how international legal system is capable of preventing the states to use force against each other and makes proper suggestions about effective means in order to protect and enforce international legal norms.



Guram Lezhava

Professor



Didim Butskhrikidze

Associate professor

Digital Divide in the Global Information Society and Its Measurement with Adequate Mathematical Methods

Introduction

For formation of the Global Information Society (GIS) the use of such cutting – edge technologies as Distance Learning, Telemedicine, E-commerce, E-government etc. is an important factor. In its turn, the successful implementation of such methods directly depends on the extensive penetration and admissibility of the advanced info communication technologies (ICT) worldwide. Unfortunately, today due to the large irregularity of distribution of income, technologies and services, we are facing the so called digital gap (DG) and digital divide (DD) among the countries, groups of countries and regions of the world community as well as among the different strata of population inside countries.

For correct determination of the digital divide and outlining the methods of its overcoming this factor shall be measured thoroughly. We think that the most adequate (and objective) for such measurement will be the use of relevant mathematical methods. Determination and measurement of DD is a multi-parameter problem, because today ICT covers the wide range of services (such as the broadband access, Internet, mobile and fixed telephone communication etc.) each of which is characterized by its index of development, i.e. penetration into the inhabitants.

For better obviousness of relevant comparisons it will be reasonable to reduce the multi-parameter problem to a single-parameter using the concept of info communication vector (ICV) proposed by the International Communications Academy (ICA) (Varakin Leonid, 2001), based on the mathematical concepts of multidimensional vector space. Besides, for a correct comparison of a relative position of any separate country and a group of countries of the world community it will be reasonable to use the mathematical apparatus of a *scattering curve* (the so called *Lorentz curve* in the economics). Combination of such methods enables to assess and measure objectively the existing digital divide.

Description of the method

ICT penetration among inhabitants used to be estimated by the quantity of terminals applied to enable the access to information resources. These data are published by the World Bank, ITU, WMF, Siemens, CIA and other organizations, given both in the aggregate quantity of terminals according to countries and in terms per 100 (or 1000) inhabitants, i.e. *parameter density* (including the density of mobile and fixed telephones – MD, TD, internet host – IHD, personal computers – PCD or internet users – IUD, broadband access – BBD and so on).

In this work the parameter density is given in terms per 1 inhabitant that enables to put aside the quantity of population and size of a country. Therefore, the parameter density will describe a share of certain ICT service per 1 inhabitant and, hence, determines his/her share of the info communication provision. This is directly connected to the wellbeing of an individual and a country in whole (in terms of GDPPC – GDP

per capita). Such statistical (correlating) dependence is established and is known as *Jipp's diagram* (Jipp A., 1963).

Based on the ICA method, after detection of the initial statistical data and determination of density of info communication parameters a_i , where $i = \overline{1, n}$, n – number of parameters (MD, TD, IHD etc.) according to countries (in this case a_i transforms to a_{ij} , where $j = \overline{1, N}$, N = number of countries in the given multitude), we shall find the aggregate (generalizing) indicator – ICT penetration parameter among the countries of the world community in terms of the module of *info communication vector* (ICV) in the n -dimensional vector space:

$$\|\vec{A}\| = \sqrt{\frac{1}{n} \sum_{i=1}^n a_i^2} . \quad (1)$$

On Fig. 1 is schematically shown the five-dimensional ($n=5$) vector space in kind of unit vectors e_1, \dots, e_5 . In our case these dimensions may be the following a_i info communication indicators (parameters) in kind of densities: MD, TD, IHD, PCD, BBD or other. Here we also see the possible vector diagram with modules $\|\vec{A}\|$ and $\|\vec{B}\|$ of vectors \vec{A} and \vec{B} , angle φ between them and difference vector \vec{C} . Vector \vec{A} with the largest module $\|\vec{A}\|$ will represent the leader-country in ICT penetration. Angle φ determines the “shift angle” between the leader-country and another country. The module of difference (or summing) vector \vec{C} and shift angle φ are determined as following:

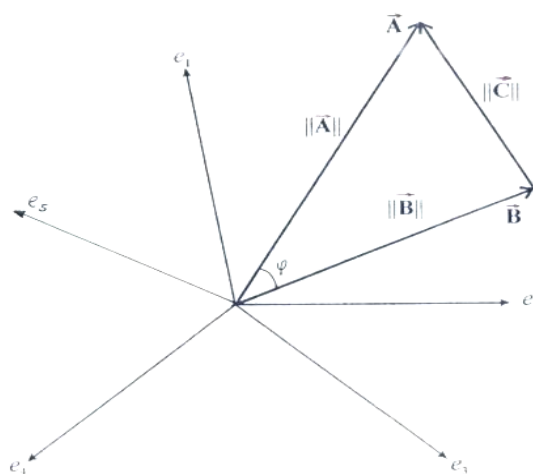

Figure 1

$$\|\vec{C}\| = \|\vec{A} \mp \vec{B}\| = \sqrt{\frac{1}{n} \sum_{i=1}^n (a_i \mp b_i)^2} . \quad (2)$$

$$\cos \varphi = \frac{(\vec{A} \cdot \vec{B})}{\|\vec{A}\| \cdot \|\vec{B}\|} \quad (3)$$

Parameter a_i in general is a *random quantity* (and in its time history $a_i = a_i(t)$ is a *random process*), so the sample (4):

$$\{a_i\} = (a_1, a_2, \dots, a_i, \dots, a_n), \quad i = \overline{1, n} \quad (4)$$

is a set of random quantities.

We can show that the equity $\frac{1}{n} \sum_{i=1}^n a_i^2 = m_1^2 (1 + \frac{m_1}{m_2})$ (5)

is valid.

By comparing the equities (1) and (5) we can determine:

$$\|\vec{A}\| = m_1^2 \sqrt{1 + \frac{m_1}{m_2}}. \quad (6)$$

Hence, the equity (6) describes the module $\|\vec{A}\|$ in the n-dimensional space as the random quantity which value in terms of statistics depends both on the sample average m_1 (or the arithmetic mean sample value)

$$m_1 = \frac{1}{n} \sum_{i=1}^n a_i, \quad (7)$$

and on the sample dispersion (see comments in Appendix A1):

$$m_2 = \frac{1}{n} \sum_{i=1}^n (a_i - m_1)^2. \quad (8)$$

After determination of values of ICV's module $\|\vec{A}\|$ according to the countries of the world community and their rating based on the maximum value $\|\vec{A}\|_{\max}$, we shall specify DD. At that the following shall be taken into consideration:

- firstly, specification of DD may be attributed to the socioeconomic problems (SEP) where all processes are of random nature (we have mentioned this above regarding ICV), or at least have random deviations from certain trends;
- secondly, SEP always includes the groups of population which results without fail in the necessity of finding solutions averaged by these groups (aggregate-cumulative-integral);
- thirdly, the digital divide shall be measured (specified) between two (or more) groups of countries, as a rule – between developed and developing one that is adequate to the high (H) and low (L) level of penetration of ICT. We can also consider interim levels as well, upper medium (UP) and lower medium (LM);
- Fourthly, the method of measurement of DD shall be applied for its specification both between the groups of countries and between a certain country and group of countries, or between two countries.

In general, the method of measurement of digital divide-gap (DD) provides the answer to two principal questions: how can all countries of the world community be divided into groups and what integral characteristics shall be applied for the intergroup comparison and measurement of DD. In order to exclude any subjective approach (for political, social or other reasons) the countries (communities) shall be divided based on distinct mathematical principles. The most suitable for this purpose is the *theory of scattering curves* (Kendell Maurice, Stuart Alan, 1962) which enables to obtain the integral characteristics of distribution of random values (in our case, $\|\vec{A}\|$ and its components – TD, MD and so on) and to find thereupon the characteristics of such random values for different sample groups of population (or countries). Referring to *Jipp's diagram* which on the plane “info communication-economy” shows the statistical correlation between TD-GDPPC, we may see on Fig. 2 a,b the great range of variances of these values (ITU

report, 1972 and Siemens statistics, 2000). This facts points that the regular statistical parameters, such as dispersion and so on will provide great relative errors as the practice confirms.

As to the *scattering function theory*, *Kendell and Stewart* have created just for such extreme situations and aimed at the detection of statistical parameters of distribution (concentration) of random values with the determined average value (or first initial moment) only, and not determined higher moments beginning from the second one (because the respective integrals diverge).

TD (Telephone Density) per 100 inhabitants

a.

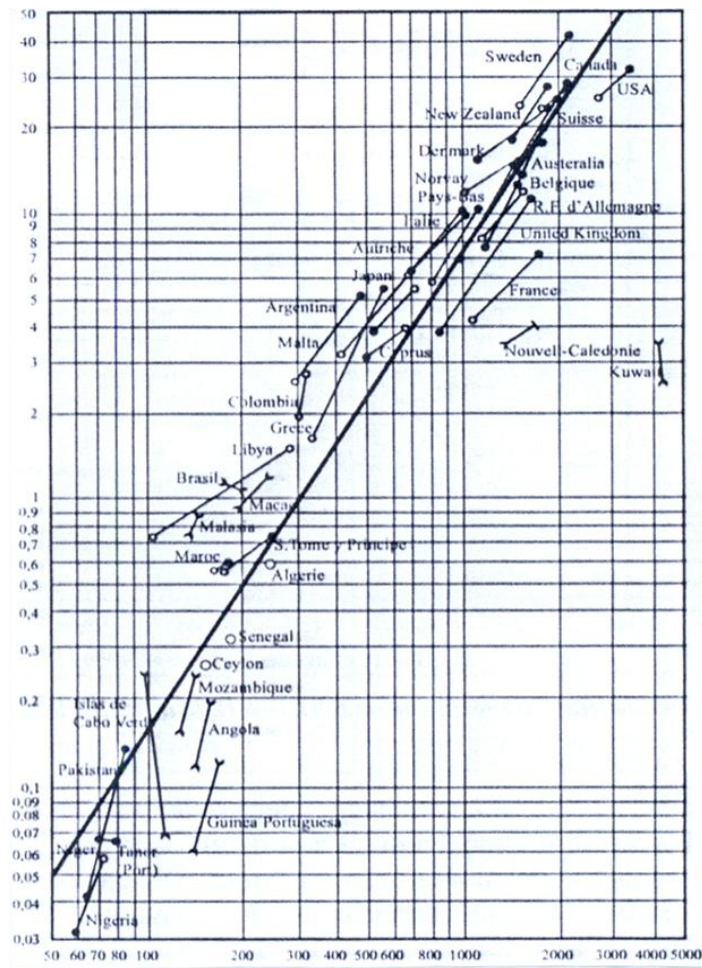

TD (Telephone Density) per 100 inhabitants

b.

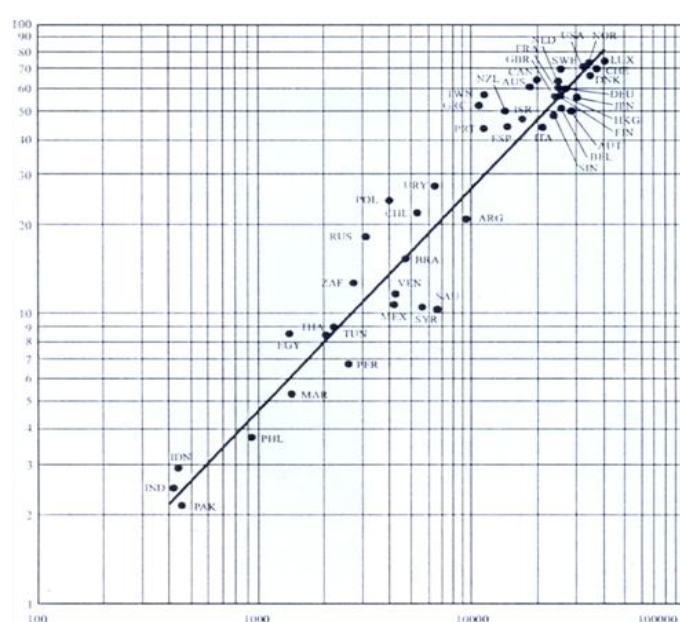

GDP PC, USD
(Data of 1954 and 1968)

GDP PC, USD
(Data of 1999)

Figure 2

$$Q' = Q'(F) = \frac{dQ}{dF} = \frac{x}{m_1} > 0 \quad (9)$$

$$Q'' = Q''(F) = \frac{d^2Q}{dF^2} = \frac{1}{m_1 w(x)} > 0 \quad (10)$$

Noteworthy is that in (9) and (10) argument x identically corresponds to a random value z , because in case of integration (AII-1) and (AII-2) by x (see Appendix AII) $w(z)$ is replaced with $w(x)$ and z with x .

As it is shown on Fig. 3a, SC lays between the diagonal OA (the absolute equality line –AE) and lines OB and AB (the absolute inequality line AIE) which form the right angle at the right lower angle of the diagram.

Noteworthy is the fact, that the first-order derivative (DSC) (9) is equal to the relative value (rated relative to m_1) of a random value $Q' = \frac{x}{m_1}$, i.e. the running value x is relative to its average value m_1 . DSC (Fig. 3b)

determines the rate of growth of SC and enables (see below) to evaluate the grade of inequality in distribution of the random value among population (countries). When a random value (parameter) reflects the income per capita (See Appendix AII), SC is the *Lorentz curve* widely used in the economics (Samuelson Paul, Nordhouse William, 1998) for determination of inequality of distribution of income by means of Jene's coefficient (K_G).

By its physical nature SC (Fig. 3a) is characterized by scattering or concentration of random value z on the area of determination $0 \leq F \leq 1$. At that concentration grows in a small neighborhood left to the point $F=1$ (Fig. 3b).

On SC (Fig. 3a) is the special point C with coordinates (Q_0, F_0) through which passes the tangent to SC, which is parallel to the diagonal OA, i.e. The derivative

$$Q'(F_0) = Q'_0 = 1 = Q'_{AVG}. \quad (11)$$

This tangent DP cuts on the vertical (erected at point $F=1$) the segment

$$F_0 - Q_0 \equiv E \quad (12)$$

The point C (Q_0, F_0) is called the *point of divide* (to put it more precisely – the *point of divide of society, community, countries* into two groups: of high – H and lower – L level) and the segment E – the *gradient of inequality* which varies within the range of $E_{max}=1$ (for AIE where $Q \rightarrow 1$ and $F \rightarrow 1$) and $E_{min}=0$ (for AE where SC merges with the diagonal AE). The inequality gradient characterizes in general the excess in Group H and deficiency in Group L, but does not enable to evaluate the density of parameter in Groups I and II because the population (number of countries) in both groups is different. Consequently, we shall apply to average values. As determined, the average value of density of the parameter in the interval (F_1, F_2) is equal to:

$$Q'(F_1, F_2) = \frac{1}{F_2 - F_1} \int_{F_1}^{F_2} Q'(F) dF = \frac{Q(F_2) - Q(F_1)}{F_2 - F_1} \quad (13)$$

In particular, for group H $(F_1 = F_0, F_2 = 1, Q(F_1) = Q(F_0) = Q_0, Q(F_2) = Q(1) = 1)$ and for group L $(F_1 = 0, F_2 = F_0, Q_1 = 0, Q_2 = Q_0)$

Division of the society (or community of countries) into two groups (H and L) is rather rough though it determines the parameters of those group quite objectively, because it is based on the precise mathematical approach. Group High (H) (Fig. 3b) occupies interval $(F_0, 1)$ where $Q' > Q'_{AVG.} = 1$. This is the interval of *excess* (i.e. *abundance*). Group Low (L) occupies interval $(0, F_0)$ where $Q' < Q'_{AVG.} = 1$. This is the interval of *recession* (i.e. *deficiency*).

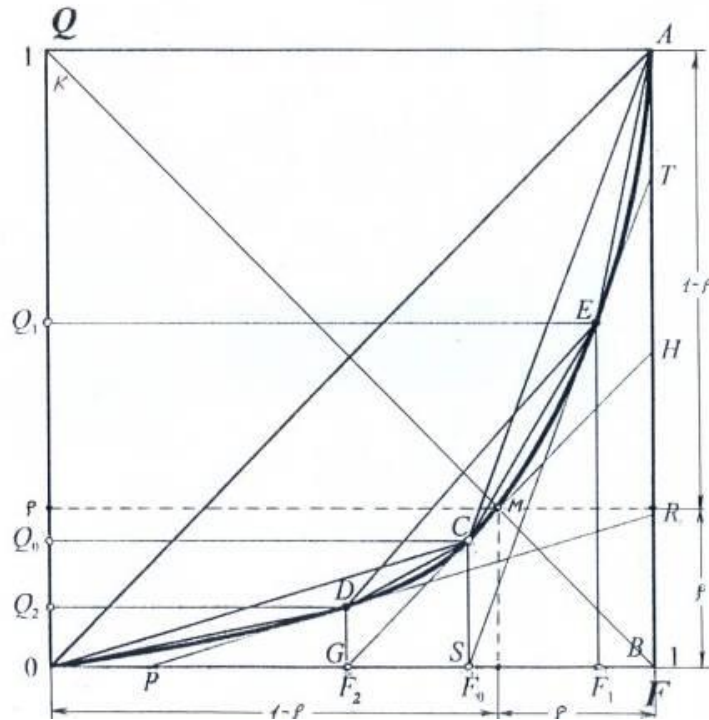

Figure 4

On Fig. 4 is presented the curve OCA (typical SC) and its division into three and four groups based on simple geometrical construction (Varakin Leonid, 2004). The tangent $GH \parallel OA$ crossing the point $C(Q_0, F_0)$ divides the society into two groups (point of divide F_0), therefore SC may be approximated by two straight lines OC and CA. Thereafter this process may be prolonged and we may draw two tangents: straight line $ST \parallel CA$ and straight line $PR \parallel OC$. As a result we obtain three points of tangent D, C, E and four intervals H $(1, F_1)$, UM (F_1, F_0) , LM (F_0, F_2) and L $(F_2, 0)$. In case of three-group model, intervals UM and LM are integrated in one average M (F_1, F_2) . After such construction we can determine the average densities of parameter (derivatives Q') according to a group and then evaluate inequality or gap between the groups based on the relevant coefficients of gap (inequality).

b.
a.
c.

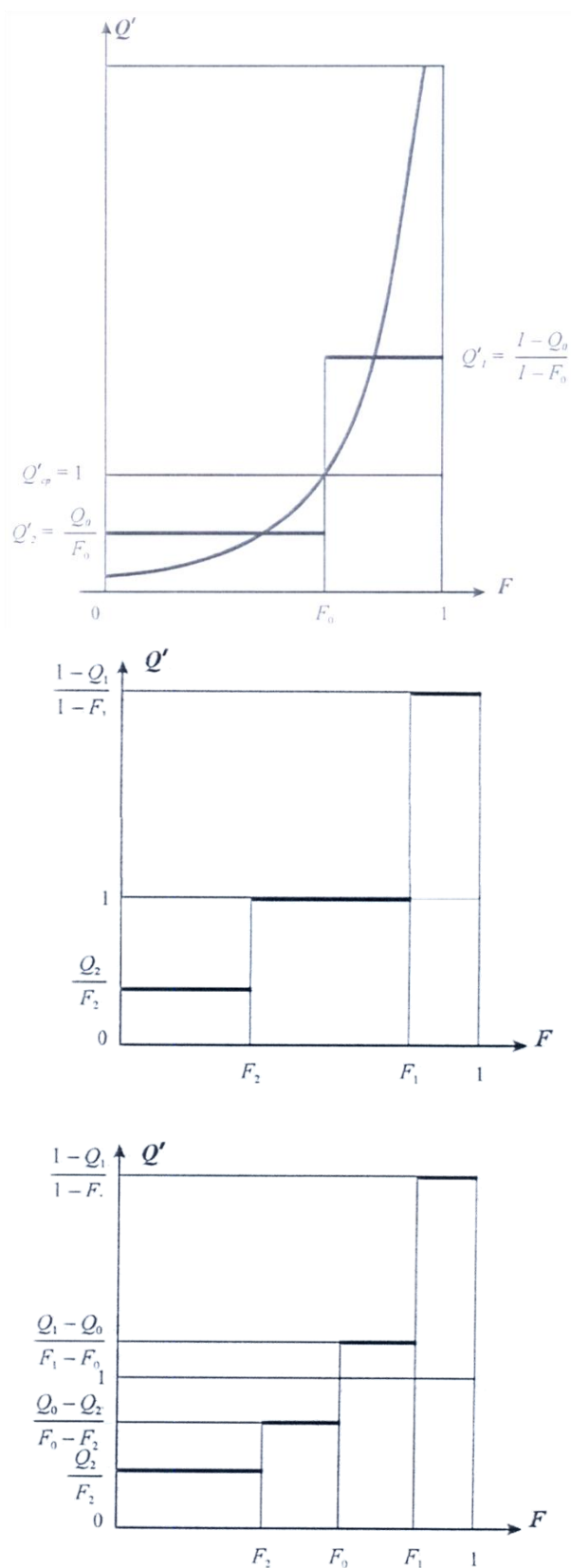

Figure 5

On Fig. 5 a, b, c are shown the charts of respective average densities of parameter for two-, three- and four-group structure of divide of the society (community of countries).

In Table 1 the values of these densities are summarized and determined the coefficients of inequality (divide) Δ between the end groups, as the ratio of respective densities.

Table 1

Model	Two-group		Three-group			Four-group			
Groups	H	L	H	M	L	H	UM	LM	L
Parameter densities	$Q'_1 = \frac{1-Q_0}{1-F_0}$	$Q'_2 = \frac{Q_0}{F_0}$	$Q'_1 = \frac{1-Q_1}{1-F_1}$	$Q'_2 = 1$	$Q'_3 = \frac{Q_2}{F_2}$	$Q'_1 = \frac{1-Q_1}{1-F_1}$	$Q'_2 = \frac{Q_1-Q_0}{F_1-F_0}$	$Q'_3 = \frac{Q_0-Q_2}{F_0-F_2}$	$Q'_4 = \frac{Q_2}{F_2}$
Coefficient Δ of inequality (divide)	$\Delta_1 = \frac{Q'_1}{Q'_2} = \frac{1-Q_0}{1-F_0} \cdot \frac{F_0}{Q_0}$		$\Delta_2 = \frac{Q'_1}{Q'_3} = \frac{1-Q_1}{1-F_1} \cdot \frac{F_2}{Q_2}$			$\Delta_2 = \frac{Q'_1}{Q'_4} = \frac{1-Q_1}{1-F_1} \cdot \frac{F_2}{Q_2}$			

Such inequality (divide) may be of technological, social and other nature. In our case we imply the technological divide which in terms of ICT is called DD and respective coefficients Δ – *digital divide indicators* (DDI).

Its range shall be measured in decibels (dB) as the *Amplitude of Divide*: $D = 10 \log \Delta$

Sometimes we face a necessity to determine the relative position of a narrow group of population or a separate country. In this line, if we know the level of parameter of this country (or group of population) Q'_* , it may be compared with the level Q'_1 of the first group or the level of any country. Let's call it a *partial coefficient of inequality (divide)* $\Delta_* = \frac{Q'_1}{Q'_*}$. If the coefficient of inequality (divide) between two

countries i and j is to be measured, the ratio of appropriate parameters shall be taken as $\Delta_{*ij} = \frac{Q'_i}{Q'_j}$.

Results of the research

Using the statistical data of ITU for the period of 1982-2003 (in particular 1982, 1992, 1996, 1999, 2002 and 2003) the work (Varakin Leonid, 2004) provides calculation of the so called *digital divide (gap) of first order* - Δ_1 (for two-group model) and respective indices (K_G , E, Δ_0) based on the ICA methodology. All appropriate SC for ICV are given on Fig. 6.

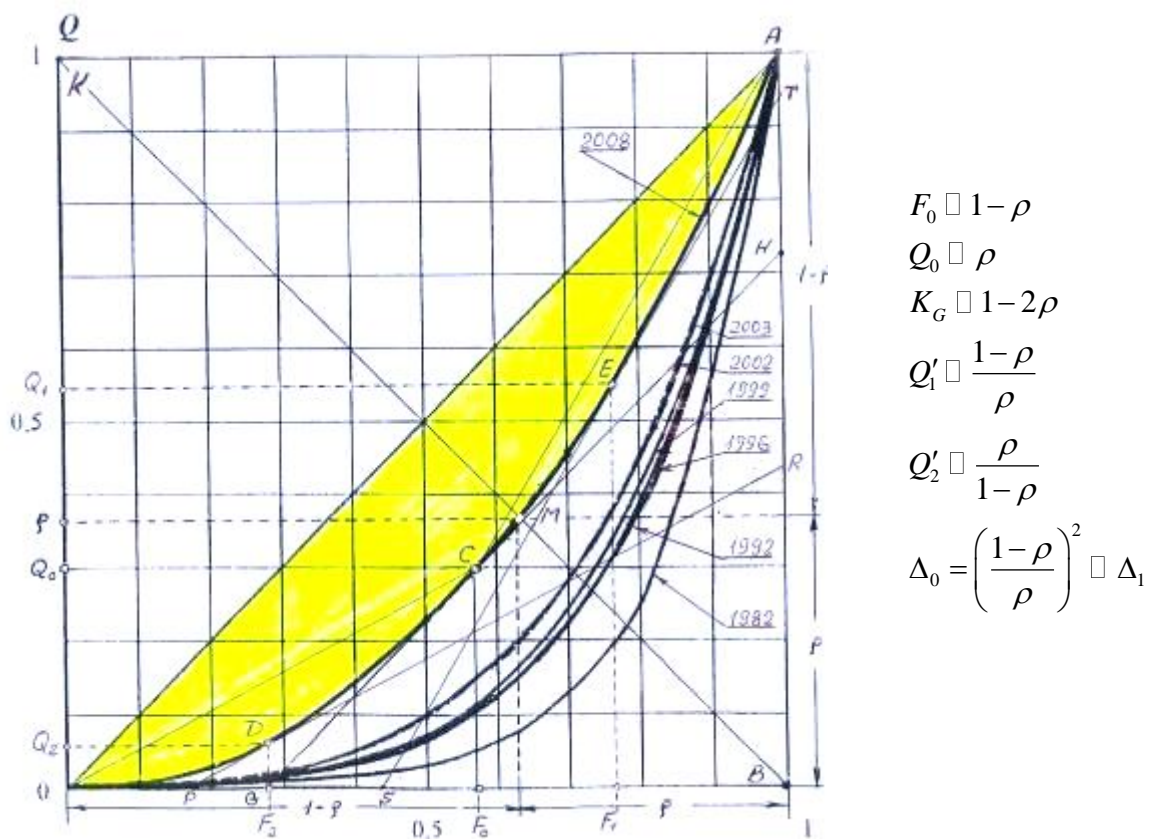

Figure 6

Here are also shown the results of our research based on the above-mentioned methodology and statistical data of CIA for 2008 for 207 countries worldwide. At that, ICV and SC were calculated by four parameters (MD, TD, IHD and IUD) while in (Varakin Leonid, 2004), the calculation was made by two parameters – MD and TD.

On Fig. 6 is also given the so called *divide coefficient* – ρ for the so call *dual model* of the society for 2008 SC – point M (cross-section of SC and diagonal BK) and *point of divide* C (F_0, Q_0) which is very close to the point M. This is why we can use the value of ρ for the approximate calculation of the above-mentioned indices (see formulas of the right side of Fig. 6). On this figure are also fixed the points E (F_1, Q_1) and D (F_2, Q_2) for calculation of *second-order DD* – Δ_2 for the four-group model (between the end groups).

Based on the analysis of the results of our research and available data we may make the following conclusions (see Fig. 7):

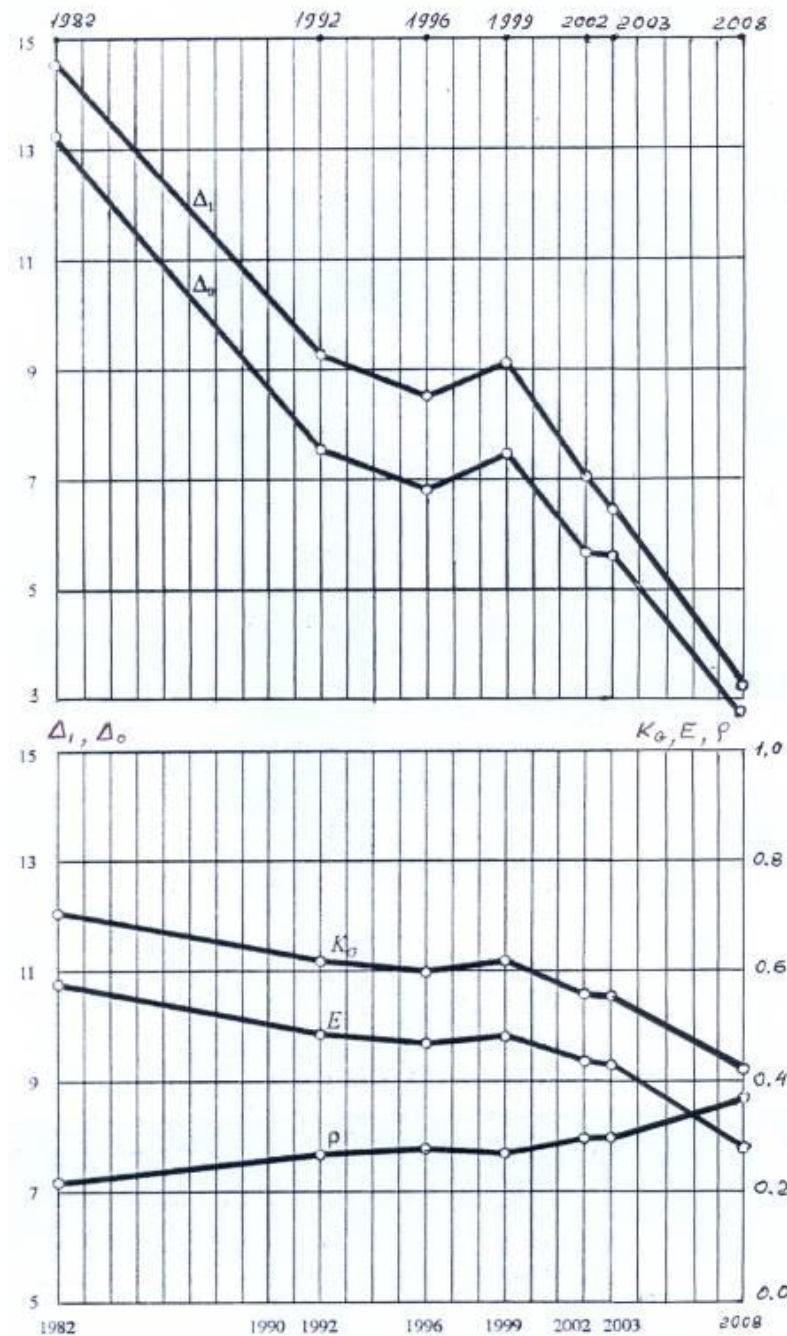

Figure 7

- For the period of 1982-2008 (26 years) DD (Δ_1) by the world community in whole dropped (See Fig. 7a) from 14.6 (in 1982) to 3.14 (in 2008), i.e. 4.65 times or by 3% in average annually (by 4% in the first 20 years).
- For the same period Gene's coefficient K_G dropped by 21% while the gradient of inequality E – by 24% (See Fig. 7b). Therefore, these both indices were decreasing by 1% annually each. Hence, the above-given method of measurement of the digital divide (DD) by means of ratio of the average densities of parameter in two groups provide more apparent result than the application of the integral methods based on the calculation of K_G and E .
- The change of DD (Δ_1) is of the next-higher order (10 times more) than the change of K_G , because the ratio of the change of the digital divide Δ_1 to the change K_G is equal to $2.1/0.21=10$. Therefore, the digital divide Δ_1 is more sensitive to the changes of distribution.

- Noteworthy is that the second-order DD – Δ_2 for the end group of the four-group model is much more than Δ_1 (in our case $\Delta_2 = 9.76$, i.e. 3 times more than Δ_1) because the width of the groups in the three- and four-group models is less than for the two-group model.

However, the simplest approximate method of measurement of DD is based on the calculation of the divide coefficient ρ and coefficient of inequality (gap) $\Delta_0 = \left(\frac{1-\rho}{\rho}\right)^2$ providing the results which are close to the exact values obtained from the two-group model.

Based on the results of the research made, following the data of 2008, the first 20 countries estimated by penetration of ICT in the inhabitants are the following (for comparing their ratings to the similar parameters of 2003 the datum are given in the brackets): Estonia (1-35), Qatar (2-44), UAE (3-34), Bahrain (4-41), Macau (5-32), Antigua and Barbuda (6-45), Hong Kong (7-8), Luxemburg (8-1), the USA (9-14), Finland (10-9), Iceland (11-3), the Netherlands (12-12), Denmark (13-7), Sweden (14-7), Italy (15-13), Barbados (16-30), Germany (17-11), Norway (18-4), Singapore (19-10), Austria (20-18). As we see, the changes are rather radical for some countries. The most dramatic is the progress of small developed countries. For the first time the first place is held by the ex-Soviet region – Estonia, due to the high grade of penetration (density) of mobile communication and Internet among the inhabitants.

In conclusion we shall underline that the significant decrease of the *digital divide* results from the target-oriented activity pursued by the governments of countries of the world community and the UN, in particular, by ITU.

Such activities aimed at the broad launching of the up-to-date ICT are promoting the gradual implementation of GIS and, hence, the broad dissemination of the distance learning method, telemedicine and other cutting-edge technologies.

Appendix AI

It should be noted that in another well-known method of comparative numerical analysis of development of countries (UNDP method or Desai-Sen's method (UNDP. Human development report, 2001)), the human development index (HDI) is calculated as the arithmetic mean value from the private development indices – k_i such as GDPPC, literacy rate, life expectancy and so on (at that k_i is adequate to a_i in the above given expressions)

$$K = \frac{1}{n} \sum_{i=1}^n k_i = m_1 \quad (\text{AI-1})$$

This is obvious that (AI-1) from statistical aspect it is less informative regarding the samples, than (5) and (6) because it represents only the sampled average m_1 .

Appendix – AII

The *scattering function* (SF) of random value is introduced by means of two integrals (Kendall Maurice, Stuart Alan, 1962) taken from the probability density $w(z)$. The random value – parameter z - may have different physical nature and can characterize e.g. the income, GDPPC, technologies (in our case those are MD, TD, PCD and etc). In general, z varies from zero to infinity.

The first integral determines the probability that a random value z is inside some interval $0 \leq z \leq x$, i.e. the integral (cumulative) probability (or simply probability) is equal to

$$F(x) = \int_0^x zw(z)dz. \quad (\text{AII-1})$$

Probability $F(x)$ is the function of its upper limit x . Probability $F(x)$ determines the hit of random value z into the interval $(0, x)$. The probability $F(x)$ may be interpreted as a share of part of the population of some countries fitting into this interval, or the share of countries of world community. It is obvious that when $x=0$, $F(0)=0$ and when $x \rightarrow \infty$, $F=1$ that is determined by the normalization condition of probability density $w(z)$.

The second integral determines the *current normalized average* of random value z

$$Q(x) = \frac{1}{m_1} \int_0^x zw(z)dz \quad (\text{AII-2})$$

Where the average random value

$$m_1 = \int_0^\infty zw(z)dz. \quad (\text{AII-3})$$

Is the normalizing parameter and it does not depend on x .

Unlike m_1 the average (AII-2) is a *current one*, because it depends on the upper limit x laid in the existence domain of a random value z , in this case within the interval $(0, \infty)$. Let's note that the existence domain conforms to the physical property of the random value (parameter) in question. Out of AII-2 it is evident that when $x=0$, $Q(0)=0$ and when $x \rightarrow \infty$, $Q=1$.

Functions $Q(x)$ and $F(x)$ are the functions of one variable x – the upper limit of integrals. When determining the value x in kind of an inverse function $x=\varphi(F)$ by means of substitution of this value in $Q(x)$ we receive $Q=Q(x)=Q(\varphi(F))$ that may be written as

$$Q = Q(F) \quad (\text{AII-4})$$

Thus, the current average value of parameter (e.g. income Q) is the function of the share of population or countries F . The function (AII-4) has been named as the *scattering function (SF)* and the corresponding curve – the *scattering curve (SC)*. Therefore, in (AII-4) is excluded an explicit form of random value x and is performed the transfer to the cumulative variables Q and F (it should be taken into consideration that Q and F reflect the distribution of random value x).

In its turn, the random value (parameter) x is the inverse function of probability F , i.e. $x=\varphi(F)$, or simpler speaking $x = x(F)$.

Using the expression (8) we get $Q' = \frac{x(F)}{m_1}$.

According to the definition we have

$$Q(F) = \int_0^F Q'(x)dx \quad (\text{AII-5})$$

After substitution, $Q' = \frac{x(F)}{m_1}$ we have

$$Q(F) = \frac{1}{m_1} \int_0^F x(F) dF \quad (\text{AII-6})$$

The expression (AII-6) shows the real substance of the scattering curve $Q(F)$ – it is the *relative current cumulative (integral) average value*. If a random value (parameter) reflects the income per capita, then SC is the *Lorentz curve* (Samuelson Paul, Nordhouse William, 1998). In the economics the Lorentz curves are used for determination of inequality of income using the *Jene's coefficient* (K_G). K_G is equal to the ratio of area between the diagonal and SC (see Fig. 3a) to the area of right triangle OAB

$$K_G = 1 - 2 \int_0^1 Q dF \quad (\text{AII-7})$$

In case of *absolute equality* (AE), $K_G = 0$, because SC transforms into the diagonal OA ($Q=F$) and in case of *absolute inequality* (AIE), $K_G = 1$ (SC is drawn to the right lower angle), i.e. K_G is changed as $0 \leq K_G \leq 1$.

On Fig. 3 (b) are shown the shaded equal areas of *excess* (H) and *recession* (L). By subtracting the average value $Q'_{AVG} = Q'_0 = 1$ from the first-order derivative $Q'(F)$, we find out that these two integrals are equal

$$\int_{F_0}^1 [Q'(F) - 1] dF = F_0 - Q_0 \quad \text{And} \quad \int_0^{F_0} [Q'(F) - 1] dF = -(F_0 - Q_0) \quad (\text{AII-8}).$$

For the group of *excess* with $F_0 \leq F \leq 1$ the integral value is *positive* and for the group of *recession* with $0 \leq F \leq F_0$ - *negative*. The integrals are equal by modules and depend only on the *difference of coordinates in the point of divide* $C(F_0, Q_0)$ (See Fig. 3a). This is the *gradient of inequality* $E = F_0 - Q_0$.

References:

1. International Telecommunication Union (ITU) report (1972), Economic studies at national level in the field of telecommunication (1964-1972 years), Geneva.
2. Jipp A. (1963), "Wealth of Nations and Telephone Density". Telecommunication Journal, No. 6
3. Kendell Maurice, Stuart Alan (1962), "Advanced Theory of Statistics". Vol. 1. Distribution Theory. 2nd ed. London, Charles Griffin and Company Limited.
4. Pareto Vilfredo (1967), Ecris sur la courbe de la répartition de la richesse; réunis et présentés par Giovanni Busino, Droz, Genève.
5. Samuelson Paul, Nordhouse William (1998), Economics, 16th ed. Irwin-McGraw_Hill Companies Inc.
6. Siemenes: International Telephone statistics (2000), Munich, Siemens.
7. UNDP Human development report (2001), Making new technologies work for human development. New York, Oxford University Press.
8. Varakin Leonid (2001), "Global Information Society: Development Criteria and Socioeconomic Aspects". International Communication Academy, Moscow
9. Varakin Leonid (2004), "Digital Divide in Global Information Society". International Communication Academy, Moscow.

Digital Divide in the Global Information Society and Its Measurement with Adequate Mathematical Methods*Guram Lezhava**Full Professor**Didim Butskhrikidze**Associate professor***Abstract**

The issues of measuring of the so called digital divide in the contemporary world against the background of the increasing introduction of advanced info communication technologies forming the basis for creation of the Global Information Society are contemplated. Such digital divide is associated with the unequal distribution of income and, accordingly, of technology and services, among the different public strata, countries and regions of the world community. It is shown that the most adequate tool for measuring of the digital divide is the joint use of the mathematical apparatus of the scattering curves and multidimensional vector space which enable to divide objectively the community (the country of the world community) into the relevant groups and to reduce the multi-parametric problem to the calculation of the consolidated info communication indicator (vector) for the further measurement of the digital divide. The existing digital divide is studied on the basis of analysis of the statistical data for 2008 (for 207 countries worldwide) according to the rate of penetration of modern info communication technologies and services in the population of those countries

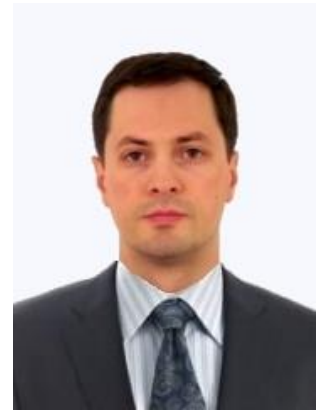

მერაბ თავართქილაძე

ტექნიკურ მეცნიერებათა დოქტორი,

სრული პროფესორი

ვირტუალურ კერძო ქსელში (VPN) მონაცემების გადაცემის სტატისტიკა და მონიტორინგი

ვირტუალური კერძო ქსელი (VPN) მომხმარებელს საშუალებას აძლევს შექმნას გეოგრაფიულად სხვადასხვა ადგილზე მდებარე მისი სათაო და შვილობილი ოფისებისათვის ერთიანი ვირტუალური კორპორატიული ქსელი, რომელიც იქნება დამოუკიდებელი, დაცული ქსელი და გამოიყენებს ინტერნეტს ან არსებულ სხვა ღია არხებს. აღნიშნული ტექნოლოგიით მონაცემები და მარშრუტიზაციის შემცველი თავსართები საჯარო ქსელის მეშვეობით დაშიფრული სახით გადაიცემა, რასაც ტუნელირება ეწოდება.

ვირტუალური კერძო ქსელის (VPN) ტექნოლოგია გაცილებით იაფია ვიდრე სატელეკომუნიკაციო კომპანიებისგან გამოყოფილი არხების შექმნა/დაქირავება და სხვადასხვა ოფისების ერთ კორპორატიულ ქსელში გაერთიანება.

მეორეს მხრივ, ვირტუალური კერძო ქსელის ტექნოლოგია არც ისე საიმედოა და ადგილი აქვს ოფისებს შორის ვირტუალური კერძო ქსელის კავშირის შეფერხებებს. ამისათვის, ქსელის ადმინისტრატორს სჭირდება ისეთი ტექნიკური საშუალება, რომელიც უზრუნველყოფს მის დროულად გაფრთხილებას ქსელში არსებული ხარვეზის გამოსასწორებლად, სანამ აღნიშნული ხარვეზის შესახებ გაიგებენ მომხმარებლები.

სტატიაში განხილულია სადღეისოდ არსებული ვირტუალური კერძო ქსელის ტექნოლოგიების ტიპები და აღწერილია მათი გამოყენების თავისებურებანი. ნაშრომში მოცემულია ახალი მეთოდოლოგია და ამ მეთოდოლოგიაზე დაფუძნებული ახალი პროგრამული უზრუნველყოფა, რომელიც საშუალებას იძლევა სხვადასხვა ტიპის ვირტუალური კერძო ქსელის (VPN) შემთხვევაში, ვაწარმოთ მათში მონაცემების გადაცემის სტატისტიკა და მონიტორინგი. სტატიაში აღწერილია ახალი მეთოდოლოგიისა და პროგრამული უზრუნველყოფის უპირატესობა სხვა, მსგავს საშუალებებთან მიმართებით.

ვირტუალური კერძო ქსელის (VPN) ტექნოლოგიები

ყოველი კონკრეტული შემთხვევისთვის გამოიყენება სხვადასხვა ვირტუალური კერძო ქსელის (VPN) ტექნოლოგია, ესენია:

- IPSec (IP Security)
- PPTP (Point to Point Tunneling Protocol)
- L2TP (Layer 2 Tunneling Protocol)

- SSL (Secure Socket Layer)

ეს ტექნოლოგიები მათი გამოყენების მიხედვით შეგვიძლია დავყოთ შემდეგ ორ კატეგორიად:

1. Site-to-Site VPN (ერთი ქსელი არის დაკავშირებული მეორე ქსელთან)

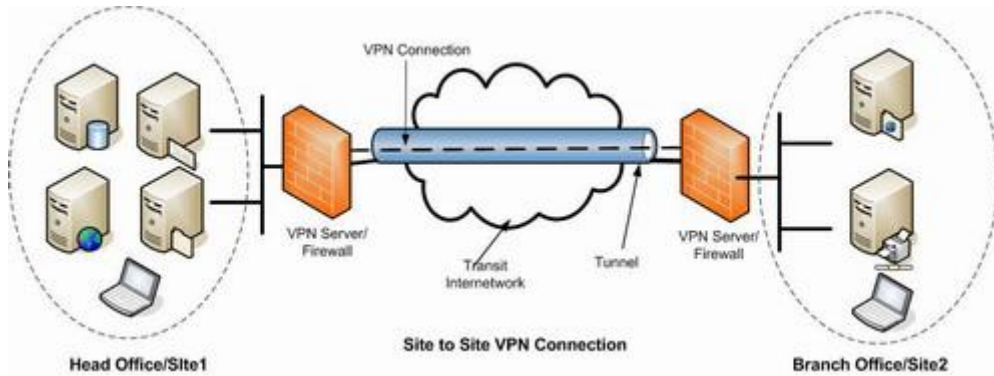

ნახ. 1 Site-to-Site VPN შეერთება

2. Mobile VPN (მობილური კომპიუტერი დაკავშირებულია ქსელთან)

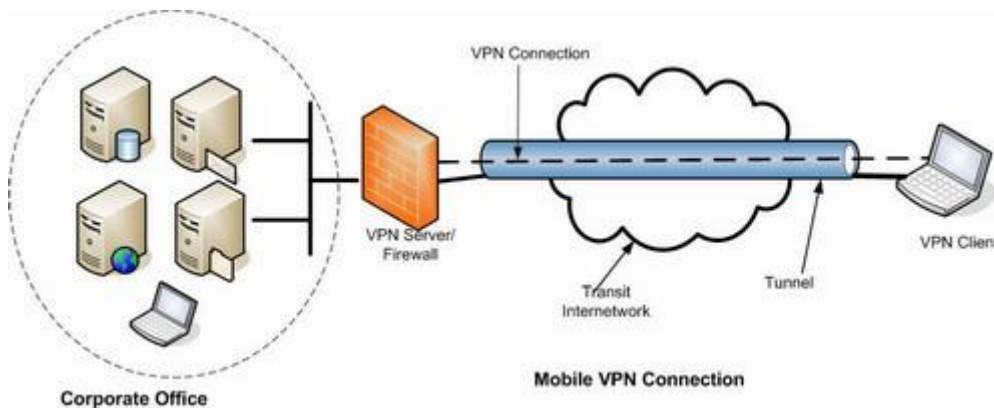

ნახ. 2 Mobile VPN შეერთება

სხვადასხვა ვირტუალური კერძო ქსელის (VPN) ტექნოლოგიებიდან, სადღეისოდ, ყველაზე უფრო პოპულარული და გავრცელებული არის IPsec და SSL ტექნოლოგიები. ორივე მათგანს აქვს თავისი დადებითი და უარყოფითი მხარეები, განვიხილოთ თითოეული მათგანი ცალ-ცალკე:

1. IPsec ვირტუალური კერძო ქსელის (VPN) ტექნოლოგია ხმარებაში შემოვიდა ოთხმოცდაათიანი წლების ბოლოს. ამ ტექნოლოგიის დადებით მხარედ ითვლება ის, რომ იგი შეიძლება გამოიყენოთ როგორც Site-to-Site VPN შეერთების დროს, ასევე Mobile VPN შეერთების დროსაც. ეს ტექნოლოგია ფართოდ არის გავრცელებული და წარმოადგენს დეფაქტო სტანდარტს და მხარდაჭერილია VPN აპარატურის მწარმოებელი კომპანიების მხრიდან. მის უარყოფით მხარედ შეიძლება ჩაითვალოს ის, რომ ის არ არის მარტივი, ასევე Mobile VPN შეერთების დასამყარებლად საჭიროა დამატებით სპეციალური პროგრამული უზრუნველყოფის დაყენება კლიენტის კომპიუტერზე.
2. SSL ვირტუალური კერძო ქსელის (VPN) ტექნოლოგია უფრო მოგვიანებით შემოვიდა ხმარებაში. ამ ტექნოლოგიის დადებით მხარედ ითვლება ის, რომ იგი არ

მოითხოვს დამატებით სპეციალური პროგრამული უზრუნველყოფის დაყენებას კლიენტის კომპიუტერზე და არის მარტივი. VPN შეერთების დასამყარებლად საკმარისია მხოლოდ ვებ ბროუზერი. ამიტომ, ხშირად ამ ტექნოლოგიას მოიხსენიებენ როგორც WebVPN-ს. თუმცა, ასევე არსებობს ამ ტექნოლოგიაზე დაფუძნებული სპეციალური პროგრამული უზრუნველყოფაც კლიენტის მხარეს კომპიუტერზე დასაყენებლად, რომელიც ავტომატურად ინსტალირდება სისტემაში. ამ ტექნოლოგიის უარყოფით მხარედ შეიძლება ჩაითვალოს ის, რომ მასზე Site-to-Site VPN შეერთების საშუალება არ არის მხარდაჭერილი უმეტესი კომპანიების მხრიდან და ნაკლებად გავრცელებულია IPSec ტექნოლოგიასთან შედარებით. SSL ვირტუალური კერძო ქსელის (VPN) ტექნოლოგიის უარყოფითი მხარე არის ასევე მისი სიძვირეც.

ჩატარებული კვლევა

Cisco Systems, Inc. წარმოადგენს მსოფლიოში ერთ-ერთ მოწინავე კომპანიას ქსელური აპარატურის წარმოების დარგში. Cisco-ს მიერ წარმოებული ქსელური აპარატურა გამოირჩევა თავისი მაღალი ხარისხით და საიმედოობით. მის მიერ წარმოებული აპარატურის ერთ-ერთ მნიშვნელოვან სეგმენტს ბაზარზე წარმოადგენს Cisco ASA 5500 Series Adaptive Security Appliances მოწყობილობები, რომლებიც განკუთვნილია ქსელის დამცავი ეკრანიზაციისთვის და ასევე სხვადასხვა სახის ვირტუალური კერძო ქსელის (VPN) ტექნოლოგიებზე დაფუძნებული შეერთებების განხორციელებისათვის. ამ ტიპის აპარატურას განსაკუთრებით იყენებენ როგორც IPSec პროტოკოლზე დაფუძნებულ Site-to-Site და Remote Access VPN შეერთებების განსახორციელებლად, ასევე SSL პროტოკოლზე დაფუძნებულ SVC (SSL VPN with Client) და WebVPN (Clientless SSL VPN) შეერთებების განსახორციელებლად.

ნაშრომი შეეხება Cisco ASA 5500 Series მოწყობილობებზე არსებული IPSec და SSL პროტოკოლზე დაფუძნებული ვირტუალური კერძო ქსელების (VPN) შეერთებების სტატისტიკისა და მონიტორინგისათვის კვლევის შედეგად შემუშავებულ მეთოდოლოგიისა და მის ბაზაზე შექმნილი VPN Tunnel Traffic Grapher (VPNTTG) სპეციალური პროგრამული უზრუნველყოფის აღწერას. VPNTTG იყენებს SNMP (Simple Network Management Protocol) პროტოკოლს, რომლითაც აგზავნის მონაცემებს Cisco ASA 5500 Series Adaptive Security Appliances-ის ან ანალოგიური მოწყობილობისკენ, რომელსაც აქვს CISCO-IPSEC-FLOW-MONITOR-MIB და CISCO-REMOTE-ACCESS-MONITOR-MIB მხარდაჭერა. VPNTTG პროგრამა აგროვებს თითოეული ვირტუალური კერძო ქსელის (VPN) შეერთებების მონიტორინგისათვის საჭირო მონაცემებს SQL ტიპის მონაცემთა ბაზაში და ასევე, RRD (Round Robin Database) ფორმატის ფაილში. პროგრამას აქვს მოსახერხებელი ვებ გრაფიკული ინტუიტიური ინტერფეისი, რომლითაც მარტივად არის შესაძლებელი მომხმარებლისათვის საინტერესო ვირტუალური კერძო ქსელის (VPN) შეერთებების მოძებნა და VPN ტუნელში გამავალი ტრაფიკის ნახვა დროის ნებისმიერი ინტერვალის შუალედში. ასევე შესაძლებელია VPN ტუნელის მონიტორინგის დეტალური ინფორმაციის ნახვა თუ როდის და რა დროის შუალედში იყო VPN ტუნელის შეერთება აქტიური თუ გამორთული ქსელიდან.

VPNTTG პროგრამულ უზრუნველყოფას გააჩნია შემდეგი შესაძლებლობანი:

- მონიტორინგისთვის საჭირო ინფორმაციას აგროვებს ყოველი 5 წუთის ინტერვალით;

- ახალი ვირტუალური კერძო ქსელის (VPN) შეერთებების ტუნელს ავტომატურად ამატებს მონაცემთა ბაზას;
- ზომავს თითოეულ VPN ტუნელში შემომავალ და გამავალ მონაცემების ტრაფიკს;
- ითვლის დროის ნებისმიერ ინტერვალის შუალედში მიმდინარე, საშუალო, მაქსიმალურ და ჯამურ მნიშვნელობას თითოეულ VPN ტუნელში შემომავალ და გამავალ მონაცემების ტრაფიკისთვის;
- მონიტორინგისთვის საჭირო ინფორმაციას იღებს SNMP პროტოკოლის გამოყენებით და ინახავს მას SQL ტიპის მონაცემთა ბაზაში და ასევე RRD (Round Robin Database) ფორმატის ფაილში;
- თითოეული ვირტუალური კერძო ქსელის (VPN) შეერთების ტუნელისთვის იძლევა დეტალურ ინფორმაციას. კერძოდ:
 - VPN ტუნელის IP მისამართს
 - VPN ტუნელის პირველი შეერთების დროს
 - VPN ტუნელის ბოლო შეერთების დროს
 - VPN ტუნელის ნომერს
 - VPN ტუნელის მდგომარეობას
- წარმოაჩენს ვირტუალური კერძო ქსელის (VPN) ყველა აქტიური შეერთების ჯამური ტრაფიკის სტატისტიკას დროის ნებისმიერი ინტერვალის შუალედში;
- იძლევა შემთხვევების აღრიცხვის და მონიტორინგის საშუალებას;
- აგზავნის შეტყობინებებს ოპერატორებისთვის წინასწარ განსაზღვრულ მისამართზე;
- სწრაფი SNMP აგენტი C პროგრამირების ენაზეა დაწერილი;

VPNTTG პროგრამული უზრუნველყოფის უპირატესობა სხვა SNMP პროტოკოლზე დაფუძნებულ პროგრამულ უზრუნველყოფასთან მიმართებით არის შემდეგი:

- სხვა პროგრამული უზრუნველყოფა მუშაობს OID (Object Identifier) რიცხვებთან, რომლის მნიშვნელობებიც განიცდის ცვლილებას, როდესაც ვირტუალური კერძო ქსელის (VPN) ტუნელი ითიშება და კვლავ ირთვება. აქედან გამომდინარე, ძველი სტატისტიკის მონაცემები იკარგება ასეთი ჩართვა/გამორთვის შემდეგ.
- VPNTTG პროგრამული უზრუნველყოფა კი, მუშაობს ვირტუალური კერძო ქსელის VPN ტუნელის IP მისამართებთან, რაც საშუალებას იძლევა VPN ტუნელის ჩართვა/გამორთვის შემდეგ ძველი დაგროვილი სტატისტიკის და მონიტორინგის მონაცემები შენარჩუნდეს და არ დაიკარგოს.

მიღწეული შედეგები

VPNTTG პროგრამული უზრუნველყოფა სადღეისოდ წარმატებულად არის დანერგილი სხვადასხვა კომპანიებში. მისი თავდაპირველი ვერსია ასევე წარმატებით იყო დანერგილი სკოლების ინტერნეტიზაციის სსიპ (საჯარო სამართლის იურიდიული პირი) ”ირმის ნახტომის” პროექტის ფარგლებში. 2009 წლიდან შექმნილია და ფუნქციონირებს შესაბამისი ვებ გვერდი შემდეგი მისამართით <http://www.vpnttg.com/>, რომელზეც მოცემულია პროგრამის დეტალური აღწერა - მისი ინსტალაციის და მოხმარების დოკუმენტაცია.

VPNTTG პროგრამული უზრუნველყოფის დასაყენებლად საჭიროა თავდაპირველად შემდეგი პროგრამული უზრუნველყოფის ინსტალაცია:

სერვერის მხარეს:

ოპერაციული სისტემა Linux

- ვებ სერვერი Apache

- მონაცემთა ბაზის სერვერი PostgreSQL RDBMS (ვერსია 8.4-დან ზევით)
- უტილიტა Net-SNMP
- უტილიტა RRDTool

კლიენტის მხარეს:

- ნებისმიერი ვებ ბროუზერი

ქვემოთ მოცემულია VPNTTG პროგრამული უზრუნველყოფის ვებ გრაფიკული ინტერფეისის რამოდენიმე სურათი თავისი მოკლე აღწერით:

VPN Servers

1. ASA5540 (10.0.0.1)	show
-----------------------	------

Time Interval

From: YYYY-MM-DD 2011-07-06 HH:MM:SS 18:20:12 To: YYYY-MM-DD 2011-07-07 HH:MM:SS 18:20:12 reset

IPsec VPN Peers

LAN-to-LAN	Remote Access
1. orthos (172.16.0.0-10.0.0.1_10.10.0.1-172.17.1.0)	48. dioskuria (85.114.249.101-172.18.26.0)
2. unai (172.16.0.0-10.0.0.1_10.10.0.2-172.17.2.0)	49. ebr (88.210.202.17-172.18.47.0)
3. polonia (172.16.0.0-10.0.0.1_10.10.0.3-172.17.3.0)	50. ecotexs (85.114.240.37-172.18.20.0)
4. tctc (172.16.0.0-10.0.0.1_10.10.0.4-172.17.4.0)	51. eko (85.114.238.113-172.18.18.0)
5. dgig (172.16.0.0-10.0.0.1_10.10.0.6-172.17.6.0)	52. era (89.232.16.190-172.18.116.0)
6. asma_ge (172.16.0.0-10.0.0.1_10.10.0.7-172.17.7.0)	53. eska (88.210.203.27-172.18.56.0)
7. agroac (172.16.0.0-10.0.0.1_10.10.0.8-172.17.8.0)	54. etv (89.232.16.6-172.18.137.0)
8. gfph (172.16.0.0-10.0.0.1_10.10.0.9-172.17.9.0)	55. fdhr (89.232.19.72-172.18.211.0)
9. ptv (172.16.0.0-10.0.0.1_10.10.0.10-172.17.10.0)	56. fpa (85.221.79.252-172.18.32.0)
10. avia (172.16.0.0-10.0.0.1_10.10.0.11-172.17.11.0)	57. fpp (62.168.160.46-172.18.5.0)
11. zazakob (172.16.0.0-10.0.0.1_10.10.0.12-172.17.12.0)	58. galapet (88.210.193.39-172.18.34.0)

SSL VPN Peers

With Client	Clientless
79. histmus (89.232.19.71-172.18.210.0)	115. nha (89.232.16.171)
80. icomosge (89.232.19.90-172.18.227.0)	116. nmif (88.210.207.171)
81. imedi98 (89.232.17.69-172.18.173.0)	117. nodmit (89.232.17.71)
82. info (89.232.19.69-172.18.208.0)	118. nugzarmgv (88.210.209.235)
83. informxpress (89.232.16.137-172.18.93.0)	119. oic (89.232.16.129)
84. instbiochem (89.232.16.133-172.18.89.0)	120. okhita (89.232.17.58)
85. intellecti (89.232.16.132-172.18.88.0)	121. omc (85.114.242.73)
86. isfed (89.232.16.5-172.18.136.0)	122. orjoni (88.210.209.151)
87. isrg (88.210.206.15-172.18.64.0)	123. orthos (62.168.160.10)
88. ivane (89.232.17.41-172.18.154.0)	124. panski (88.210.213.71)
89. k56 (85.114.236.105-172.18.16.0)	125. per (89.232.19.81)

Search Peer

all online last [] days offline for [] days search phrase: [] search

ნახ. 3 პროგრამის ადმინისტრირების პანელი

პროგრამის ადმინისტრირების პანელი შედგება შემდეგი ნაწილებისგან:

- VPN Servers - ამ ნაწილში ხდება მომხმარებლისთვის საინტერესო VPN სერვერის არჩევა
- Time Interval - ამ ნაწილში ხდება მომხმარებლისთვის საინტერესო დროის შუალედის არჩევა სტატისტიკის სანახავად

- IPsec VPN Peers - IPsec ტექნოლოგიაზე დაფუძნებული VPN ტუნელები
 - LAN-to-LAN - იგივე Site-to-Site IPsec VPN ტუნელების ჩამონათვალი
 - Remote Access - იგივე Host-to-Site IPsec VPN ტუნელების ჩამონათვალი
- SSL VPN Peers – SSL ტექნოლოგიაზე დაფუძნებული VPN ტუნელები
 - With Client - იგივე SVC (SSL VPN with Client) ტუნელების ჩამონათვალი
 - Clientless - იგივე WebVPN (Clientless SSL VPN) ტუნელების ჩამონათვალი
- Search Peer - ამ ნაწილში ხდება მომხმარებლისთვის საინტერესო VPN ტუნელის/ტუნელების ძიება/ფილტრაცია



ნახ. 4 აქტიური VPN შეერთებების საერთო რაოდენობის და ჯამური ტრაფიკის სტატისტიკა

აქტიური VPN შეერთებებისთვის ნახ. 4-ზე გამოსახულია შემდეგი ორი გრაფიკი:

- IPsec VPN და SSL VPN ტუნელების ჯამური რაოდენობა, დროის მოცემულ მომენტში, საშუალო და მაქსიმალური მნიშვნელობები, შესაბამისად, ნარინჯისფრად და ყვითელი ფერებით;

- IPsec VPN და SSL VPN ტუნელების ჯამური შემომავალი და გამავალი მონაცემების ტრაფიკი დროის მოცემულ მომენტში, საშუალო და მაქსიმალური მნიშვნელობები შესაბამისად მწვანე და ლურჯი ფერებით;

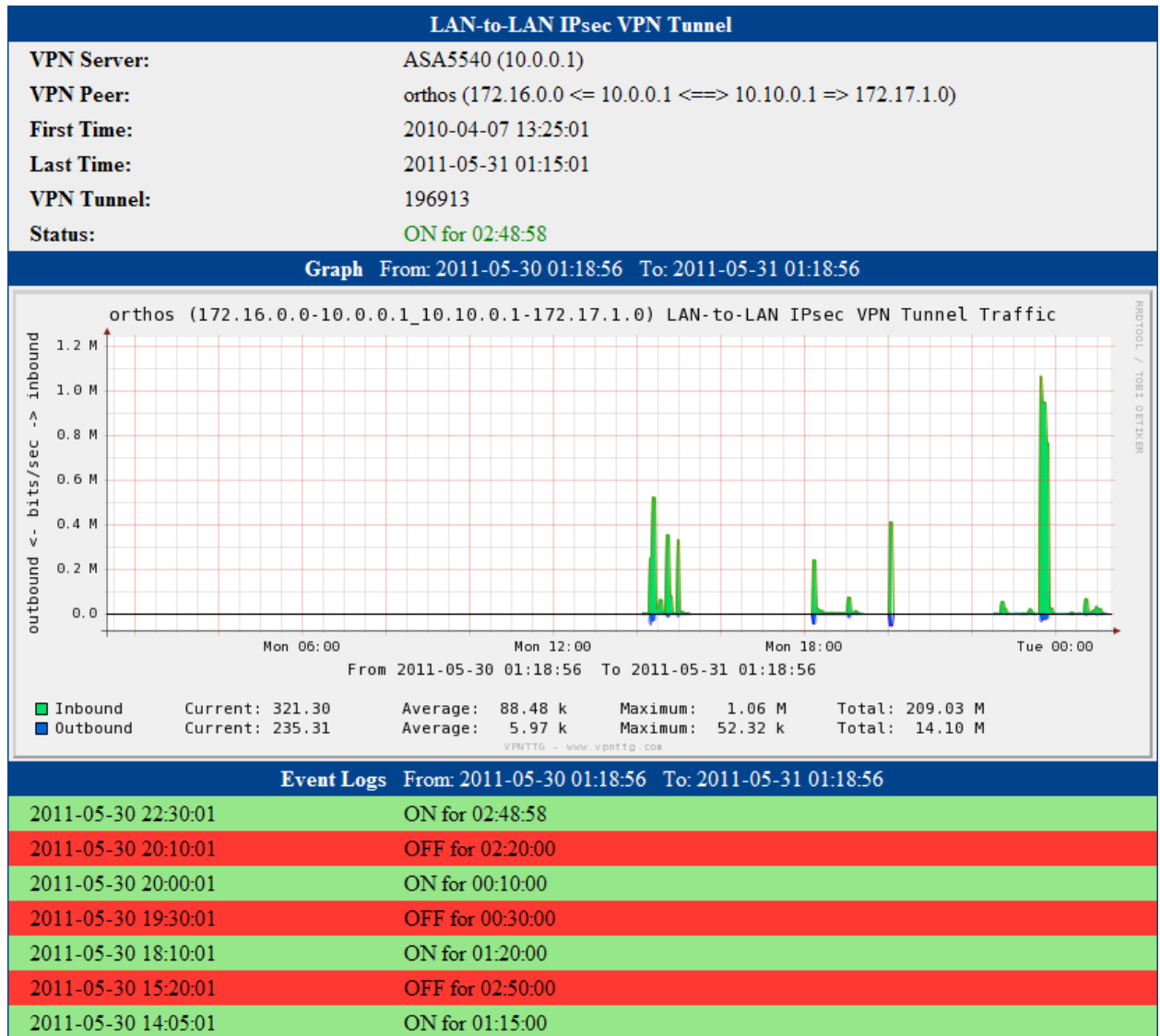

ნახ. 5 Site-to-Site IPsec VPN ტუნელის დეტალური ინფორმაცია

ნახ. 5-ზე გამოსახულია Site-to-Site IPsec VPN ტუნელის შემდეგი ინფორმაცია:

- Site-to-Site IPsec VPN ტუნელის ორივე მხარის IP მისამართები
- Site-to-Site IPsec VPN ტუნელის პირველი შეერთების დრო
- Site-to-Site IPsec VPN ტუნელის ბოლო შეერთების დრო
- Site-to-Site IPsec VPN ტუნელის ნომერი
- Site-to-Site IPsec VPN ტუნელის მდგომარეობა
- Site-to-Site IPsec VPN ტუნელის შემომავალი და გამავალი მონაცემების ტრაფიკი
- Site-to-Site IPsec VPN ტუნელის მდგომარეობის ისტორია

გამოყენებული ლიტერატურა:

1. Cisco ASA Configuration (1st Edition) Richard Deal / McGraw-Hill Osborne Media, 2009;
2. Cisco ASA: All-in-One Firewall, IPS, Anti-X, and VPN Adaptive Security Appliance (2nd Edition) Jazib Frahim, Omar Santos / Cisco Press, 2010;
3. The Accidental Administrator: Cisco ASA Security Appliance: A Step-by-Step Configuration Guide, Don R Crawley / CreateSpace, 2010;

VPN Tunnel Bandwidth/Traffic Monitoring and Statistics

Merab Tavartkiladze

Doctor of Technical Sciences

Full Professor

Abstract

Virtual Private Networks (VPNs) offer a way to connect securely different locations that are both connected to the Internet. Internet VPNs are cheaper than private lines leased from a telecommunication company. But, unfortunately, they are often much less reliable. Many times, when an Internet VPN “drops”, distant offices are no longer able to communicate. It is important to know immediately which tunnel is offline in order to fix it before VPN users notice anything.

This article covers author’s research and development of new software - *VPN Tunnel Traffic Grapher (VPNTTG)* for SNMP monitoring and measuring the traffic load for IPSec (Site-to-Site, Remote Access) and SSL (With Client, Clientless) VPN tunnels on a Cisco ASA. The software allows user to see traffic load on a VPN tunnel over time in graphical form.

VPNTTG uses the Simple Network Management Protocol (SNMP) to send requests to a device such as Cisco ASA 5500 Series Adaptive Security Appliances or to similar VPN concentrator which has CISCO-IPSEC-FLOW-MONITOR-MIB and CISCO-REMOTE-ACCESS-MONITOR-MIB support. The device must be SNMP enabled. VPNTTG stores monitoring data into the SQL server and into the RRD (Round Robin Database) file for each VPN tunnel. VPNTTG has web based intuitive graphical user interface in order to select and/or search interesting VPN tunnel and see incoming/outgoing bandwidth traffic on a daily, weekly, monthly and yearly basis.

Advantage of VPNTTG over other SNMP based monitoring softwares is following: Other (commonly used) softwares are working with static OID numbers, i.e. whenever tunnel disconnects and reconnects, it gets assigned a new OID number. This means that the historical data, gathered on the connection, is lost each time. However, VPNTTG works with VPN peer’s IP address and it stores for each VPN tunnel historical monitoring data into the SQL server and into the RRD (Round Robin Database) file.



გიორგი დათუკიშვილი

დოქტორანტი, ასისტენტ-პროფესორი

თანამედროვე სამომხმარებლო ინტერფეისების აგებისათვის

შესავალი

ბოლო წლებში კომპიუტერიზაცია ფართო მასშტაბებს იღებს, მასთან ერთად გაიზარდა ინტერფეისების რაოდენობა. ხშირ შემთხვევაში, თაობათა დამოკიდებულება ტექნოლოგიების მიმართ, ასევე მათი წვდომა და მათი გამოყენება ძალიან განსხვავდება ერთმანეთისაგან.

რა თქმა უნდა, ტექნოლოგიების სწრაფი განვითარება, თაობათა დამოკიდებულებებისა და შეხედულებების ცვლილება, ინტერფეისების სიმრავლე და სხვა ფაქტორები ზრდის მოთხოვნილებას ეფექტური ინტერფეისისადმი.

პრობლემა ისაა, რომ უმთავრესად არ წამოიჭრება ხოლმე საკითხი თუ, როგორი უნდა იყოს ინტერფეისი. თუმცა, ინტერფეისები განუწყვეტლივ განიცდის დახვეწას. ბოლო 20 წლის განმავლობაში მათი შემუშავებისას მრავალი ახალი მიდგომა გამოიკვეთა. მთავარი პრინციპი კი ის არის, რომ ინტერფეისების შემუშავებისას აუცილებელია გათვალისწინებული იქნეს ერგონომიკისა და კოგნეტიკის ძირეული საკითხები. ერგონომიკა გულისხმობს კონკრეტულ ინფორმაციას, რომლებიც დაფუძნებულია ადამიანის ფიზიოლოგიური და სენსორული ორგანოების თვისებებსა და შესაძლებლობებზე. კოგნეტიკაში კი ვგულისხმობთ ჩვენი მენტალური შესაძლებლობების შესწავლის გამოყენებით სფეროს.

ძირითადი ნაწილი

ცნობილია, რომ მომხმარებლის ინტერფეისი არის სივრცე ადამიანისა და მანქანის ურთიერთქმედების ინდუსტრიული დიზაინის სფეროში, სადაც ხდება ადამიანებისა და მანქანების ურთიერთქმედება. ადამიანისა და მანქანის სამომხმარებლო ინტერფეისზე ურთიერთქმედების მიზანი არის მანქანის ეფექტურად ოპერირება და კონტროლი და მანქანისგან უკუკავშირის მიღება, რომლის ამოცანაც არის დაეხმაროს ადამიანს მიიღოს საოპერაციო გადაწყვეტილებები /1/.

მომხმარებლის ინტერფეისი არის თითოეული კომპიუტერული სისტემის ნაწილი, რომელიც განსაზღვრავს თუ როგორ აკონტროლებენ და მართავენ მომხმარებლები სისტემას. როდესაც ინტერფეისი კარგად არის შედგენილი, ის არის გასაგები და ადვილად საკონტროლებელი; მომხმარებლები უფრო კომპეტენტურები, კმაყოფილები და პასუხისმგებლები არიან საკუთარი ქმედებების მიმართ /2/.

არსებობს ინტერფეისის განმარტების სხვა ვერსიებიც:

მომხმარებლის ინტერფეისი არის სისტემა, რომლის მეშვეობითაც მომხმარებლები ურთიერთობენ მანქანასთან. მომხმარებლის ინტერფეისი მოიცავს ტექნიკური (ფიზიკური) და პროგრამული (ლოგიკური) უზრუნველყოფის კომპონენტებს.

ცნობილია, რომ კომპიუტერულ მეცნიერებებსა და ადამიანი-კომპიუტერის ურთიერთობაში მომხმარებლის ინტერფეისი არის გრაფიკული, ტექსტური და აუდიო ინფორმაცია, რომელსაც პროგრამა წარუდგენს მომხმარებელს და მართვის საშუალებები (როგორც არის კლავიშების კომბინაციები კომპიუტერის კლავიატურაზე, კომპიუტერის „თავის“ მოძრაობები და სენსორული ეკრანის გამოყენება), რომელსაც მომხმარებელი იყენებს პროგრამის გასაკონტროლებლად /3/.

სამწუხაროდ, ინტერფეისების დამუშავებისას, თავიდანვე არასწორი მიმართულება იქნა შერჩეული. ამან იქამდე მიგვიყვანა, რომ ისინი გაუმართლებლად რთულია როგორც ტექნოლოგიური, ასევე ლოგიკური თვალსაზრისით.

მიუხედავად ამისა, ამ პრობლემის გადაწყვეტა შესაძლებელია, მაგრამ მხოლოდ იმ შემთხვევაში თუ წარსულის ტვირთისგან გავთავისუფლდებით. ინტერფეისის ჩვეული ვარიანტი სამუშაო მაგიდის სახით ორიენტირებულია გამოყენებით პროგრამებთან მუშაობაზე და ეს არის ამ პრობლემის ერთი ნაწილი.

ტერმინში „ინტერფეისი“ ვიგულისხმობ ინტერფეისი „ადამიანი-მანქანა“ („ადამიანი-კომპიუტერი“). ბევრი თვლის, რომ თანამედროვე გრაფიკული სამომხმარებლო ინტერფეისი GUI (Graphical User Interface) დაფუძნებულია ფანჯრებსა და მენიუებზე და იმართება მაუსით, მაგრამ ჟურნალ MOBILE OFFICE-ის პროგნოზით ”შორს არ არის დრო, როცა თქვენ არ მოგიწევთ დაფიქრება ინტერფეისზე, თქვენ უბრალოდ ისაუბრებთ თქვენს კომპიუტერთან”.

ინტერფეისი არის ამა თუ იმ ამოცანის გადაწყვეტის გზა რაიმე პროდუქტის მეშვეობით, ასევე ადამიანების მიერ განხორციელებული ქმედებების შედეგად მიღებული საპასუხო შედეგი /4/.

რთულმა ამოცანებმა შეიძლება მოითხოვოს რთული ინტერფეისები, მაგრამ ეს არ ამართლებს მარტივი ამოცანების გართულებას. მარტივი ამოცანები უნდა დარჩეს მარტივად სისტემის სირთულის მიუხედავად.

ვიდრე გაითავისებენ ყველა მომხმარებლის თავისებურებებს, საჭიროა გათვალისწინებული იქნას ის, რაც საერთოა ყველა მომხმარებლისათვის ანუ მოიძებნოს ოპტიმალური ვარიანტი, რომელიც აკმაყოფილებს მომხმარებელთა ძალიან ფართო მოთხოვნებს. ამით ინტერფეისის შემქმნელები იმსუბუქებენ ამოცანებს, მაგრამ ეს პირველი ნაბიჯი, რომლის დროსაც ინტერფეისი მოდის შესაბამისობაში ფსიქოლოგიის ზოგად კანონებთან დამუშავების პროცესში ჩვეულებრივ უგულებელყოფილია. ინტერფეისის შემქმნელები ამ საკითხს არ ითვალისწინებენ და უფრო ”სამრეწველო” სტანდარტებს ეყრდნობიან. შედეგად ვღებულობთ, რომ დღემდე ინტერფეისები არ ითვალისწინებენ აზროვნების კანონებს და ადამიანის ქცევის წესებს.

იმისათვის, რომ ბრძანებები გადავიდეს ჩვევაში იმდენად სწავად რამდენადაც ეს შესაძლებელია, არსებობს ინტერფეისის რამდენიმე დირექტივა. უპირველეს ყოვლისა, სისტემა ყოველთვის ერთნაირად უნდა რეაგირებდეს ბრძანებაზე. ყველა მეთოდი წარმოშობს მომხმარებლის შეცდომას, როდესაც მომხმარებელი არ აქცევს ყურადღებას თუ რა რეჟიმში იმყოფება სისტემა იმ მოცემულ მომენტში (მომხმარებელი არ უნდა აქცევდეს ყურადღებას სისტემის არსებულ რეჟიმს, იგი ყურადღებას უნდა უთმობდეს მხოლოდ იმ ამოცანას, რასაც ის ახორციელებს).

ამრიგად, ჩვენ გვინდა, რომ პროგრამული უზრუნველყოფა იყოს მარტივი და გასაგები, ანუ დავინახოთ, რომ მისი შემქმნელები უფრო მეტს მუშაობდნენ მის მოხერხებულობაზე, ვიდრე მის გარეგნულ მიმზიდველობაზე.

სასურველია ჩანდეს წინამორბედ ინტერფეისებთან მსგავსება, რათა მომხმარებელს გაუადვილდეს გადასვლა და პროგრამის ახალ ვერსიასთან მარტივად შეგუება, თუმცა არის რადიკალური გადახვევებიც.

ინტერფეისის შექმნის პრინციპები „მაკინტოშის“ ან „ვინდოუსის“ ტიპის სისტემებში ზოგჯერ მცდარია და ამის მიზეზი, ხშირად, არის კორპორატიული აუცილებლობა, რათა მხარი დაუჭიროს შეთავსებულობას წინა ვერსიებთან. მცდარი შეხედულებაა თითქოს მომხმარებელი აუცილებლად უკმაყოფილო იქნება თუ მოხვდება ძველი, ნაცნობი პრინციპებისგან განსხვავებული პრინციპებით შექმნილ ინტერფეისში.

ინტერფეისის ჭეშმარიტი გაუმჯობესება შესაძლებელია მხოლოდ მაშინ, როდესაც მიდგომა, მათი დამუშავებისადმი, იქნება სერიოზულად გადახდილი. შემქმნელმა უნდა მოძებნოს კომპრომისი უკვე არსებულ პარადიგმებსა (რომლებიც ამსუბუქებენ ინტერფეისის შესწავლას) და ახალ მიდგომებს შორის, რომლებიც საშუალებას გვაძლევენ ინტერფეისი გახდეს უფრო მოხერხებული და პრაქტიკული. სწორი გადაწყვეტილება არის მაქსიმალური პროდუქტიულობის მქონე ინტერფეისის მომზადება იმ შემთხვევაშიც კი, თუ მომხმარებლისგან მოითხოვება გარკვეული ძალისხმევა მის შესასწავლად.

ყოველ ახალ კომპიუტერულ პროდუქტზე ფიქრი უნდა იწყებოდეს ინტერფეისზე ფიქრით.

მომხმარებელი არასდროს ფიქრობს, როგორ არის კომპიუტერი მოწყობილი, ვიდრე იგი თავის ამოცანებს წარმატებით ართმევს თავს.

მომხმარებლისთვის არ აქვს მნიშვნელობა იგი რა პროცესორს და რა ოპერაციულ სისტემას (არის ობიექტზე ორიენტირებული მრავალნაკადიანი ან სხვა რაიმე) იყენებს, მთავარია რეზულტატი და მოხერხებულობა, და ყველაფერი ის, რასაც ხედავენ მომხმარებლები არის ინტერფეისი. სხვა სიტყვებით, სწორედ ინტერფეისი წარმოადგენს მომხმარებლის აზრით საბოლოო პროდუქტს.

ინტერფეისს აქვს რამდენიმე კანონი, რომლებიც ასე შეიძლება ჩამოვაყალიბოთ:

პირველი კანონი: კომპიუტერმა არ უნდა მიანიჭოს ზიანი მომხმარებლის მონაცემებს და მისი უმოქმედობით არ უნდა დაუშვას, რომ ამ მონაცემებს მიაღვეს ზარალი.

მეორე კანონი: კომპიუტერმა ტყუილად არ უნდა დააკარგინოს დრო მომხმარებელს და არ აიძულოს იგი, რომ შეასრულოს ზედმეტი სამუშაო /5/. ინტერფეისი ადამიანზეა ორიენტირებული თუ, ის ითვალისწინებს ადამიანის საჭიროებებსა და მის სისუსტეებს. ასეთი ინტერფეისის შესაქმნელად საჭიროა გვექონდეს წარმოდგენა, როგორ მოქმედებენ ადამიანები და კომპიუტერები. ჩვენ იმდენად შევეგუეთ არსებული პროგრამების მუშაობის სტილს, რომ თანახმა ვართ მივიღოთ მათი მეთოდები, როგორც მოცემულობა - იმ შემთხვევაშიც კი, როდესაც ინტერფეისი გაუმართლებლად რთული, დამაბნეველი და არაეკონომიურია და ადამიანებს შეცდომებისაკენ უბიძგებს.

მაგალითად, ხშირად ბევრი ჩვენთაგანი დიზიანდება იმის გამო, რომ პროგრამის ჩატვირთვას სჭირდება დრო. რამდენიმე ნაშრომი ინტერფეისების დამუშავების სფეროში გვიჩვენებს, რომ მიუხედავად იმისა, რომ დიდი მნიშვნელობა ენიჭება ინტერფეისებს, აქ ჩატვირთვის პრობლემა არც კი მოიხსენიება. პრაქტიკულად ყველა მომხმარებელი უკმაყოფილოა ჩატვირთვის დაგვიანების გამო. შეიძლება ითქვას, რომ ხანგრძლივი ჩატვირთვის სისტემა ყოველთვის იგნორირებული იყო, თუმცა „Apple Newton“, „Palm Pilot“ და სხვა ჯიბის კომპიუტერები მყისიერად იტვირთება.

სტატიის დასაწყისში ვახსენეთ, რომ ინტერფეისის შემუშავებისას მნიშვნელოვანია კოგნიტივისა და ერგონომიკის საფუძვლების გათვალისწინება.

ადამიანი-კომპიუტერის ინტერფეისის კომპიუტერული ნაწილი გაცილებით უფრო ადვილად აღიქმება (ადვილი გასაგებია) ვიდრე ადამიანური ნაწილი, რომელიც გაცილებით უფრო რთულია და ცვალებადი. მიუხედავად ამისა, მრავალი ადამიანისთვის ფაქტორები, რომლებიც განსაზღვრავს მის მწარმოებლობას არ არის დამოკიდებული ასაკზე, სქესზე, კულტურულ წარმომავლობაზე ანდა მოხმარების კომპეტენტურობის დონეზე და ეს თვისებები საფუძველად უდევს ნებისმიერი ინტერფეისის დამუშავებას. ასევე, დამუშავების წესები ჩვეულებრივ უნდა ითვალისწინებდეს ერგონომიკას.

თუ გვინდა შევქმნათ ინტერფეისები, რომლებიც კარგად იმუშავებენ უნდა ავითვისოთ შემეცნების ერგონომიკა. ხშირად ვერ ვამჩნევთ საკუთარ მენტალურ შეზღუდულობას, ამიტომ ჩვენი შემეცნების საზღვრების დადგენისას უნდა მივმართოთ დაკვირვებებს და ექსპერიმენტებს.

ზოგიერთი კოგნიტური შეზღუდვა ნათელია. მაგალითად, არ უნდა ველოდეთ ჩვეულებრივი მომხმარებლისგან მრავალნიშნა რიცხვების ზეპირად გამრავლებას რამდენიმე წამში. ამიტომ არ ღირს ისეთი ინტერფეისის დამუშავება, რომელიც ამ უნარს მოითხოვს.

კოგნიტივაც და ერგონომიკაც ითვალისწინებს ადამიანთა შორის განსხვავებათა სტატისტიკურ ბუნებას. ამის მიუხედავად, უნდა განვიხილოთ თვით შეზღუდვები, რომლებიც აქვს ჩვენს კოგნიტურ შესაძლებლობებს, რადგან ცოდნა ამ შეზღუდვების შესახებ ჯერ არ არის გამოყენებული. ასევე გასათვალისწინებელია ადამიანის ყურადღების ლოკუსის, დაღლილობის, ბუნებრივი ნაკლის და სხვა არსებითი ფაქტორების არსებობა.

ჩვენ ვიყენებთ ტერმინ ლოკუსს, რადგან ის აღნიშნავს გარკვეულ ადგილს ან არეალს. ტერმინი ფოკუსი, რომელიც გამოიყენება ზოგჯერ ამ კონტექსტში შეიძლება არასწორად იქნეს გაგებული, რადგან იგი შეიძლება აღვიქვათ როგორც მოქმედება. როდესაც აზროვნებთ, თქვენი ყურადღების ლოკუსი არის რაიმე დეტალი ან ობიექტი ან იდეა, რომელზედაც თქვენ მიზანდასახულად ან აქტიურად ფიქრობთ.

ადამიანს ესმის და ხედავს გაცილებით მეტს, ვიდრე მისი ყურადღების ლოკუსშია მოქცეული. ნეიროფიზიოლოგების მიერ ჩატარებული ექსპერიმენტიდან ვიცით, რომ საგნის ჭვრეტისას სიგნალის გადაცემა ხდება მხედველობის ნერვის საშუალებით, მაგრამ მიუხედავად ამისა, თქვენ შესაძლებელია რაიმე ნივთს ექვბდეთ და ვერ დაინახოთ, რადგან იგი არ იქცა თქვენი ყურადღების ლოკუსად.

ექსპერიმენტებმა აჩვენა, რომ უშუალო აღქმის სახეები, რასაც ფსიქოლოგები პერცეპტიულ მეცნიერებას უწოდებენ, ინახება (ნარჩუნდება) მხოლოდ მცირე პერიოდით /6/.

ძალზედ მნიშვნელოვანია აღვნიშნოთ, რომ ყურადღების ლოკუსი შეიძლება იყოს სინგულარული. ეს ფაქტი იძლევა საშუალებას, რომ გადავწყვიტოთ ინტერფეისის დამუშავების ბევრი პრობლემა. ბევრს არ სჯერა, რომ ადამიანს აქვს ერთადერთი ყურადღების ლოკუსი, მაგრამ ექსპერიმენტები ადასტურებენ ჰიპოთეზას, რომ ჩვენ არ შეგვიძლია რამდენიმე გამაღიზიანებელი ერთდროულად გადავამუშაოთ, ეს მოულოდნელი ფაქტი ეთანხმება კოგნიტიკური შეცნობადის შეზღუდულობის მტკიცებულებას და იმსახურებს უფრო დეტალურ განხილვას. როგორც როჯერ პენ როუზმა აღნიშნა, გაცნობიერებული აზრის დამახასიათებელი ნიშანთვისებაა მისი ერთადერთობა განსხვავებით გაფანტული პროცესების დიდი სიმრავლისა /7/.

ჩვენ განვიხილეთ ყურადღების ლოკუსის ერთადერთობის არსებობა, შემდეგი ნაბიჯია გამოვიყენოთ ეს თვისება. ჩვენ არ შეგვიძლია ადამიანის შეგნების შინაგანი მექანიზმების გარდაქმნა, მაგრამ ჩვენ ვქმნით პროდუქტს და ის უნდა იყოს თანხმობაში ჩვენ, კოგნიტურ შესაძლებლობებთან. ყურადღების ლოკუსის ერთადერთობას აქვს დადებითი მხარეც. თუ ჩვენთვის ცნობილია, რომ მომხმარებლის ყურადღება მოცემულ მომენტში დაფიქსირებულია, შეგვიძლია განვასორციელოთ ცვლილებები სისტემის ყველა დანარჩენ ნაწილში, რადგან ვიცით, რომ ეს მომხმარებლის ყურადღებას არ გაფანტავს. ეს ეფექტი იქნა გამოყენებული Canon Cat კომპიუტერის ტიპის დამუშავებისას. როდესაც მომხმარებელი წყვეტდა მუშაობას, კომპიუტერი, დისკის ხელახალი ჩართვისას, ადადგენდა ადრინდელ გამოსახულებას, რომლებიც სამუშაოს შეწყვეტის მომენტში იყო დაფიქსირებული. ადამიანს ჭირდება დაახლოებით 10 წამი რათა გადაერთოს ერთი კონტექსტიდან მეორეზე ანდა აზრობრივად განეწიოს მის წინ მდგომი ამოცანის გადასაწყვეტად, მაშინ როცა Canon Cat კომპიუტერს ესაჭიროებოდა 7 წამი, რათა წაეკითხა დისკიდან ინფორმაციის დანარჩენი სამუშაო ნაწილი, ამიტომ ვიდრე მომხმარებელი უყურებდა ეკრანის სტატიკურ გამოსახულებას და იხსნებდა რითი იყო ის დაკავებული და წყვეტდა თუ რა გაეკეთებინა შემდგომში, მისი ყურადღების ლოკუსში იყო მზაობა წინამდებარე ამოცანის გასადაწყვეტად. მხოლოდ ცალკეულმა მომხმარებლებმა შეძლეს დაფიქსირებინათ ეს „ფოკუსი“, ხოლო უმრავლესობა ფიქრობდა, რომ კომპიუტერს შეუძლია „მაგიური ძალით“ წაიკითხოს მთელი დისკეტა წამის იმ ნაწილებში, როცა ჩნდება პირველი გამოსახულება /8/.

ბევრს არ სჯერა, რომ ადამიანს სჭირდება 10 წამი კონტექსტიდან კონტექსტზე გადასართველად, ეს დრო აითვლება ბოლო ბრძანებიდან, რომელიც შესრულებულია წინა კონტექსტში, მომდევნო კონტექსტის პირველ ბრძანებამდე. დროის ეს მომენტი ჩვეულებრივ შეუმჩნეველი რჩება, რადგან ადამიანის ცნობიერება ამ დროს დაკავებულია, მიუხედავად ამისა ინტერფეისის დამუშავებისას ეს ფენომენი სიფრთხილით უნდა იყოს გამოყენებული, რადგან ერთი კონტექსტიდან მეორეზე გადართვისას ეს შეიძლება გადავიდეს ჩვევაში და მომხმარებლისთვის დაიკაოს გაცილებით მცირე დრო.

დასკვნა

ადამიანზე ორიენტირებული ინტერფეისის არსი შეიძლება ჩამოყალიბდეს ასე: „ურთიერთობის რეჟიმი დადგენილ უნდა იქნეს თვით მომხმარებლის მიერ“.

ადამიანის და მანქანის ურთიერთქმედების მიზანი არის აწარმოოს და შექმნას მომხმარებლის ინტერფეისი, რომელიც მანქანის ოპერირებას უფრო ადვილს, ეფექტურსა და სასიამოვნოს გახდის.

გამოყენებული ლიტერატურა:

1. http://en.wikipedia.org/wiki/User_interface 27/03/2011;
2. Designing the User Interface: Strategies for Effective Human-Computer Interaction, Author: Ben hneiderman , Book 1997, ISBN:0201694972;
3. http://en.wikipedia.org/wiki/User_interface 27/03/2011;
4. რასკინი, 1993;
5. Rasskin jef. “The Human Interface New Directions for Designin interactive sistems”, 2005;

6. Card, Stuart K., Thomas P. Moran, and Allen Newell, "The Psychology of Human-Computer Interaction", 1983, p. 29-31;
7. Penrose, Roger, "The Emperor's New Mind", 1989, p. 398;
8. Card, Stuart K., Thomas P. Moran and Allen Newell, "The Psychology of Human-Computer Interaction", 1983, p. 390;

Designing Modern User Interface

George Datukishvili

Doctorate student, Assistant Professor

Abstract

In recent years computerization reached large-scales and based on this number of interfaces are increasing. In most instances generation's attitudes towards technology, as well as their access and their usage is very different from each other.

Of course, the rapid development of technology, a generational change in attitudes and beliefs, interfaces and a multitude of other factors increase the demand for effective interfaces.

The problem is that no one arise a question how to look user interface. However, the interfaces are continuously improved in the last 20 years, many of the new approach is reflected in their design and development.

The author tried to find the essence, the main principle, which means that the design and development of interfaces should be defined using the fundamental issues of ergonomics and cognetics.

Ergonomics refer to the specific information that is based on human sensory organs and physiological features and capabilities, in other words this is our mental ability to learn using cognetics in the field.

Human-oriented interface concept can be formulated this way: "the interaction mode should be determined by the user."

The goal of human and machine interaction is to make and create a user interface, which will operate the machine more easily, effectively and will look more pleasant.



თეიმურაზ ხუციშვილი
მეცნიერებათა დოქტორი, სრული პროფესორი



მარიამ ციბაძე
მაგისტრი



ლევან წიქარიშვილი
მაგისტრი



ქეთევან ინჭკირველი
მაგისტრი

ტაძარანის მონასტრის იდენტიფიკაციის შესახებ

IX საუკუნეში სომხურიდან ქართულად ნათარგმნი ჰაგიოგრაფიული თხზულება "წმიდათა ყრმათა ორთა ძმათა დავითისი და ტირიჭანისი საკითხავი" /1; 2, გვ. 178-184/ აღწერს მოვლენებს, რომლებიც ტაოსა და მის მიმდებარე ტერიტორიაზე ვითარდება. აქ მოხსენიებულია ტაძარანის მონასტერი, რომლის მდებარეობა დღემდე უცნობია. საინტერესოა, რომ ტაოს მოსაზღვრე რეგიონში, ოლთისის მახლობლად რამდენიმე მკვლევარის მიერ /3, გვ. 314-315; 4, გვ. 123-124; 5/ დაფიქსირებულია დიდი სამონასტრო კომპლექსის ნაშთები. ამ ნამონასტრალის იდენტიფიკაცია არ მომხდარა არც ერთ ცნობილ მონასტერთან და მას პირობითად თანამედროვე თურქული სოფლის, "ალაბალიკის" (Alabalık) მონასტერს უწოდებენ. ვფიქრობთ შეიძლება დავასაბუთოთ, რომ "დავითისი და ტირიჭანისი საკითხავი"-ს ტაძარანი ალაბალიკთან მდებარე უსახელო ნამონასტრალია.

ათონის ქართველთა მონასტრის X საუკუნის ერთ-ერთ ხელნაწერში შემორჩენილია ჰაგიოგრაფიული თხზულება "დავითისი და ტირიჭანისი საკითხავი", რომელსაც ნიკო მარმა მიაკვლია 1898 წელს /6, გვ. 297/. მარტვილობაში აღწერილია ამბავი "მეფობასა არშაკისსა და საბერძნეთს ერაკლისა", რომელიც ეხება სომეხთა ერისთავის შვილებს.

ნიკო მარის აზრით თხზულების დედანი სომხურ ენაზე იყო შესრულებული, მიუხედავად იმისა, რომ სომხურ მწერლობაში ამ მარტვილობის კვალიც კი გამჭრალა.

თხზულებაში აღწერილი დავითისი და ტირიჭანის მარტვილობის მოვლენები VII საუკუნეში ვითარდება. ამ დროს სომეხთა კათალიკოსია ნერსეს III, რომელიც ტექსტშიც არის მოხსენიებული – ”ეუწყა საქმე ესე წმიდასა მამასა ჩუენსა ნერსეს კათალიკოსსა სომხეთისასა, რამეთუ თუთ ჰხედვიდა იგი იშხნით საკურველებასა და ბრწყინვალეებასა მიუწდომელსა ნათლისასა“ /2, გვ. 183/. აღსანიშნავია, რომ ტექსტის ავტორი არ არის მარტვილობის თვითმხილველი და თანამედროვე. ნაწარმოებში ნათქვამია: ”არგანი იგი, რომელი განერა [გაუვარდა] ჰელთაგან მისთა [დავითისა] ნიგუზისაჲ იყო, დავარდა მიწასა ზედა, ხედ დიდ იქმნა მთასა მას ზედა. და დაყო ხემან მან ვითარ ორასი წელი“. აღნიშნული გარემოებიდან ჩანს, რომ ნაწარმოების ავტორს მარტვილობიდან ორასი წლის შემდგომ უნდა ეცხოვრა. აქედან გამომდინარე თხზულება IX საუკუნის შუა წლებით თარიღდება /6, გვ. 300/. ივანე ჯავახიშვილის აზრით იგი IX საუკუნეშივეა ქართულად ნათარგმნი და გადაწერილი. საგვებით შესაძლებელია, რომ მარტვილობის თარგმანი განახლებულ იშხნის მონასტერში გადაწერილიყო. ”გრიგოლ ხანძთელის ცხოვრების“ მიხედვით ცნობილია, რომ იშხანი, სწორედ ტექსტში მოხსენიებულ, წარმოშობით იშხნელ, შემდგომში კი სომეხთა კათალიკოსს, ნერსესს (ნერსეს III) აუგია.

აღნიშნული ძეგლი ივანე ჯავახიშვილს შესწავლილი და გამოქვეყნებული აქვს /6, გვ. 297-301/. მისი დასკვნით, თხზულებას არავითარი ისტორიული ღირებულება არ გააჩნია. ეს მოსაზრება გასაზიარებელი იქნებოდა, რომ არა მარტვილობის ტექსტის რამდენიმე ეპიზოდი, რომელიც საშუალებას გვაძლევს ვისაუბროთ ზემოთ აღნიშნული ტაძარანის მონასტრის იდენტიფიკაციაზე.

ნაწარმოებში განვითარებული მოვლენების გეოგრაფიული არეალი ტაოსა და მის მიმდებარე ტერიტორიას მოიცავს. თვით მარტვილობის ავტორიც ტაოელი ყოფილა, რაც ირკვევა H 1710 /7, გვ. 142/ და Sin 92 /8, გვ. 279/ ხელნაწერებში ჩართული დავითისი და ტირიჭანის საგალობლებიდან, სადაც ნახსენებია ტაოს პუნქტი დივრი (იგივე დვირი, დევირი). თხზულებაში ვხვდებით კიდევ რამდენიმე ტოპონიმს, რომელიც ტაოში მდებარეობდა. ნაწარმოებში ნათქვამია, რომ დავითისა და ტირიჭანის დედა ”თავინე ... ქუეყანად ტაოელსა ... მოვიდა დაბასა ერთსა, რომელსა ერქუა ვაჟგანი“ და ”დასავალად სოფელსა მას, რომელსა ჰრქვან დივრი, რომელსა უკმობენ კაცნი დევობით.“ ნახსენები ”ვაჟგანი“ და ”დივრი“, სავარაუდოდ, მდინარე პარხლისწყლის ხეობაში მდებარეობდა.

პარხლისწყლის ხეობაში იუსუფელ-პარხლის გზის პირას, მდინარის მარჯვენა სანაპიროზე მდებარეობს ციხე სახელწოდებით ვეჟანგეთი /9/. ამ ციხისა და მარტვილობის ტექსტში ნახსენებ ”ვაჟგანი“-ს შორის აშკარაა ფონეტიკური მსგავსება. ამავე ხეობის შუა ნაწილში კი, ივ. ჯავახიშვილს საქართველოს ისტორიულ რუკაზე დაფიქსირებული აქვს სოფელი დევთისა /9/. ”დავითისი და ტირიჭანის წამებაში“ მოყვანილი მონაცემები არ ეწინააღმდეგება ვარაუდს, რომ ”დევობით“ მოხსენიებული სოფელი დივრი შეიძლება დევთისა იყოს (ამჟამად სოფელი მიკვლეული არ არის). ამ მოსაზრებას მხარს უჭერს და ამყარებს ერთი გარემოება, რომელიც დაკავშირებულია ქართულ ეპოსთან და ამირანის შესახებ თქმულებასთან. მართალია ეს კავშირი ძალზე მკრთალია, მაგრამ მაინც საგულისხმოა. ამირანის შესახებ თქმულების ფშავური ვერსიის მიხედვით, ამირანს მამა

ადრე მოუკვდა. ამით ისარგებლეს მისი მამის, სულკალმახის მტრებმა და ობლებს, ამირანსა და მის ძმებს (ბადრი და უსუპი) სახლ-კარი აუოხრეს – ”ბადრი, უსუპი, ამირან, ობლები დავიზარდენით, დევების დაშინებულნი, ჩაბალხეთს ჩავიყარენით“ /10/. სხვა ვერსიით კი ჩაბალხეთი ის ადგილია, სადაც ამირანი და მისი ძმები დევებს ებრძვიან: ”სამნი ჩვენ სამნი დევები, ჩაბალხეთს ჩავიყარენით“ /11/.

ვფიქრობთ, რომ ამირანის ეპოსში მოხსენიებული ჩაბალხეთის პროტოტიპი არის ტაოში, მდინარე პარხლისწყლის ხეობაში, დღევანდელი იუსუფელიდან დაახლოებით 25 კილომეტრზე მდებარე მოზრდილი სოფლის ბალხის (იქვეა დიდი ბალხი, პატარა ბალხი, ბალხი-ბარი) სახელწოდება. საგულისხმოა, რომ ეს სოფელი დღესაც ქართველებით არის დასახლებული.

ამ მოსაზრებას მხარს უჭერს შემდეგი გარემოებაც: კალმახელის შესახებ თხზულებაში (იგი ამირანის ეპოსის ერთ-ერთ ვარიანტად ითვლება), რომელიც 1938 წელს გურიაში ჩაიწერა გ. ებრაღიმეძემ, ნათქვამია, რომ ამირანმა ”ჭოროხის პირიდან სვანეთის მთებამდე სამ დღეში შეუსვენებლად გაიარა გზა“. ჭოროხის ხეობა მეტალურგიის კერაა /12, გვ. 238/. ამირანმა სწორედ აქ გაჭედა ჯაჭვი, რომლითაც ქრისტე ღმერთმა მიაჯაჭვა იგი სვანეთის მთებში.

აქედან გამომდინარე, სავსებით შესაძლებელია, რომ ეპოსში ამირანის ბრძოლა დევებთან მდინარე პარხლისწყლის ხეობაში მომხდარი ამბების ანარეკლია, სადაც დაფიქსირებულია სოფელი დევთისა.

თხზულების ბოლო ნაწილში ვკითხულობთ: ”წმიდამან ნერსე თვისითა ჰელითა წარგრაგნა გუამნი იგი წმიდათანი თაგინეს თანადგომითა დედისა მათისადათა და თევდოსისითა. და დაუსუენა ერთი იგი ზედა მთასა და ერთი იგი დევრის ქუემო კერძო, დასავალით კვესა მას ნაღუარევისასა. ... ხოლო ნეტარი თაგინე წარვიდა ჰვეთა მამორვანისათა, სოფელსა, რომელსა პრქვან ტაძარანი, და მუნ შეისუენა. და საფლავნი მისნიცა აღმოაცენებენ კურნებასა.“ /2, გვ. 183/. ამრიგად, დავითისი და ტირიჭანის მარტვილობა სავარაუდოდ პარხლისწყლის ხეობაში აღესრულა და ერთი მათგანი აქვე დაკრძალა ნერსესმა.

აღსანიშნავია, რომ აქ ნახსენები მამორვანის ამჟამინდელი ადგილმდებარეობა ზუსტადაა განსაზღვრული. სწორედ მისი სახეცვლილი ფორმაა ამჟამინდელი ნარიმანი – ნარუმაკი. ამგვარი მსჯელობის საშუალებას გვაძლევს სხვადასხვა ეპოქის ისტორიული წყაროების ანალიზი, რომლებიც ნათლად განმარტავენ ამ ორი დასახელების იდენტურობას. ტექსტში მოხსენიებული ”მამორვანი“, ანუ ”ნარიმანი“, მათი ფუძის მცირედი სახესხვაობით მოხსენიებულია რიგ ისტორიულ წყაროებში: ვარდან არეველცი (XIII ს.) – ”მამრუანი“ /13, გვ. 117/; ისტორიულ დოკუმენტში – ”კათალიკოსის ხელქვეშეთი მღვდელმთავარნი და სამწყსონი სამცხე-საათაბაგოში“ (XVI ს-ის დასაწყისი) – ”ნამურაკანი“ /14, გვ. 244-246/; თურქული წყაროები სამცხე-საათაბაგოს ისტორიისათვის, ფეკეტის ფონდი (XVI ს-ის I მეოთხედი) – ”ნარიმანის ქვეყანა“ /15, გვ. 54/; ჩილდირის ეიალეთის ჯაბა დავთარი (1694-1732 წწ.) – ”მამირვანის ლივა“ /16, გვ. 157/; იჯმალ (მოკლე) დავთარი (XVI ს.) – ”მამირვანისი“ /17/. განსაკუთრებით მნიშვნელოვანია ამ ორი დასახელების იდენტურობისათვის გურჯისტანის ვილაეთის დიდი დავთარი (XVI ს.), სადაც პირდაპირ არის ნათქვამი – ”მამირვანის ნაჰე ... სხვაგან ეს პუნქტი ნარიმანად იხსენიება“ /18, გვ. 593/, ასევე ვახუშტი ბატონიშვილს მოხსენიებული აქვს ”ნარუმაკი და აწ ნარიმანი“ /19, გვ. 683/ და განმარტებულიც აქვს მისი ადგილმდებარეობა (მდებარეობის დამადასტურებელ ცნობებს სხვა წყაროებშიც ვხვდებით). ზემოთქმულიდან გამომდინარე, ეჭვსგარეშეა, რომ ამჟამინდელი ნარიმანი (Ünlükaya) ნამდვილად არის იდენტური

სახელწოდება ისტორიული "მამროვანისა" და მისი ადგილმდებარეობაც დაზუსტებით არის ცნობილი /9/.

სწორედ აქ, ისტორიული მამროვანის ტერიტორიაზე, თანამედროვე ალაბალიკის (Alabalik) ახლოს, საკმაოდ მასშტაბური არქიტექტურული კომპლექსის ნანგრევებია, რომელიც შედგება რამდენიმე ეკლესიისა და კოშკის ნაშთისაგან. აღნიშნული უსახელო ნამონასტრალის გაიგივება სავსებით შესაძლებელია მარტვილობაში ნახსენებ ტაძარანთან და არანაირ წინააღმდეგობაში არ მოდის თხზულების ტექსტთან, არსებულ ტოპონიმიკასთან და ჩვენთვის ცნობილ გეოგრაფიულ თუ ისტორიულ ცნობებთან.

აღნიშნული უსახელო ნამონასტრალი, თანამედროვე ალაბალიკის ახლოს, აღწერილი აქვს ექვთიმე თაყაიშვილს 1907 წლის ექსპედიციისას /3, გვ. 314-315/, თუმცა როგორც მეცნიერი აღნიშნავს, ეს ადგილები ექსპედიციის წევრებმა ვერ მოინახულეს. ამიტომ მის მიერ მოწოდებული აღწერა მწირი და ზოგადია.

გასული საუკუნის 80-იან წლებში ამ ადგილებში იმოგზაურა ავსტრიელმა მკვლევარმა, დოქტორმა ბრუნო ბაუმგარტნერმა. მისი გამოუქვეყნებელი ცნობა ამგვარია: "შთის ფერდობზე მდებარეობს სამი, ერთმანეთთან ახლოს მდებარე ეკლესიის ნაშთები ... ადგილი სოფლიდან მოწყვეტილია ... ძველი ქართული მონასტრის ისტორიული სახელწოდება უცნობია ... აქ მდებარეობს ორმაგი ეკლესია, რომელიც შედგება ერთმანეთზე მიდგმული ორი დარბაზული ეკლესიისაგან ... თურქული დასახელება ალაბალიკი ქართულად კალმახია, ჩანს მდინარე მდიდარი იყო კალმახით" /4, გვ. 123-124/.

2007 წელს თემურ ხუციშვილმა და ვიქტორია შტორმმა (უკრაინა) აღწერეს და ფოტოფიქსაცია გაუკეთეს აღნიშნულ უსახელო ნამონასტრალს თამანედროვე ალაბალიკს ჩამოუდის მდინარე ალაბალიკ-სუ. მდინარის აღმა მიმავალი ბილიკი მიდის საკმაოდ მასშტაბურ არქიტექტურულ კომპლექსთან, რომელიც შედგება რამდენიმე ეკლესიისა და კოშკის ნაშთისაგან /5/.

ამრიგად, საფიქრებელია, რომ დავითი და ტირიჭანი პარხლისწყლის ხეობის მიდამოებში აღესრულნენ, ხოლო ეჭვსგარეშეა ნეტარი თაგინე ისტორიული მამროვანის მიდამოებში აღესრულა. სწორედ აქვე, დღევანდელ ალაბალიკთან არსებობს მკვლევართა მიერ დაფიქსირებული უსახელო ნამონასტრალი. ზემოთ აღნიშნული გეოგრაფიული რეალებს გათვალისწინებით, ტოპონიმიკის შეჯერებითა და მარტვილობის ტექსტის ანალიზით შესაძლოა ვივარაუდოთ, რომ დავითისა და ტირიჭანის დედის, "ნეტარი თაგინეს" აღსრულების ადგილი – ტაძარანი, არის მამროვანის ეს უსახელო ნამონასტრალი.

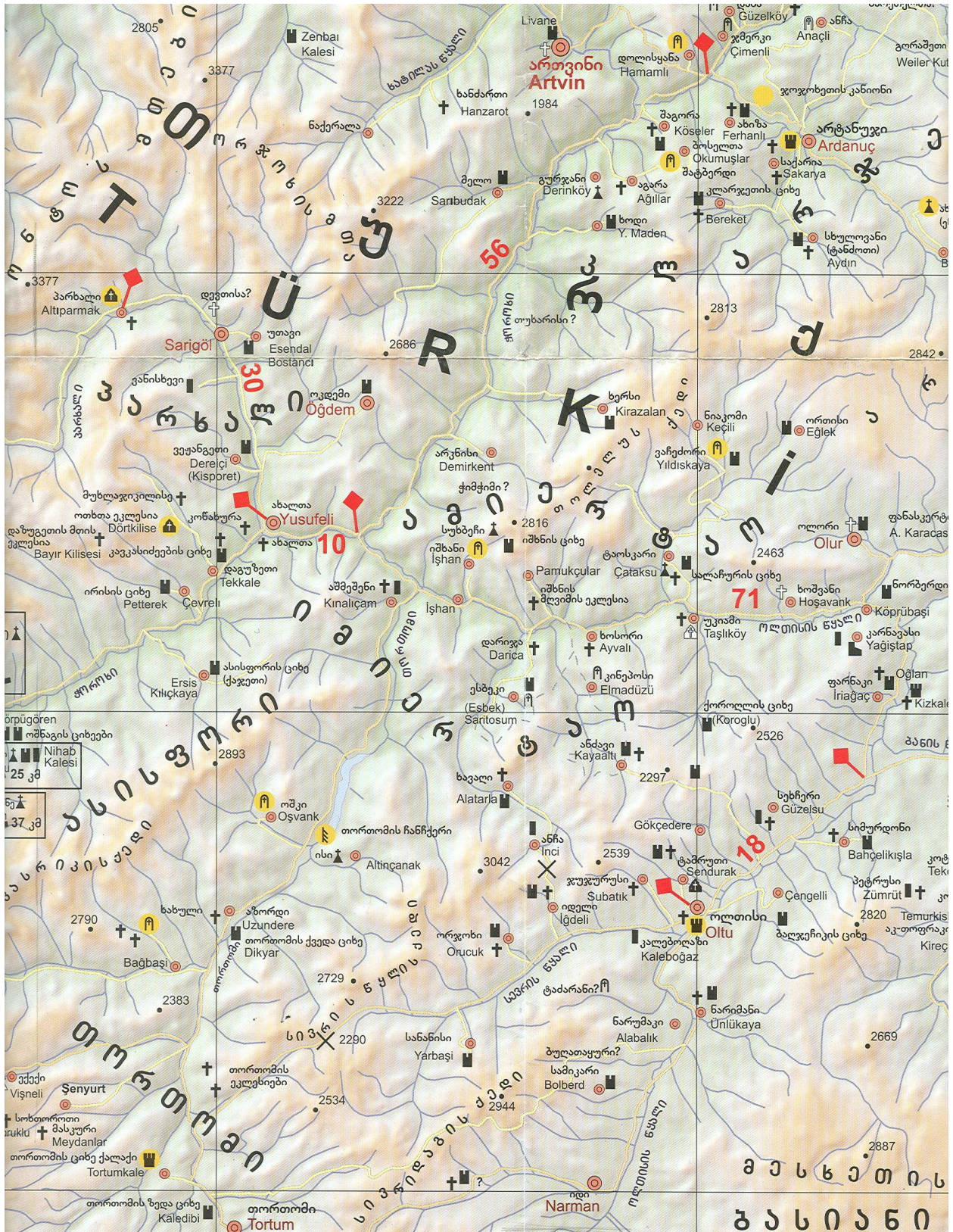

სურ. 1



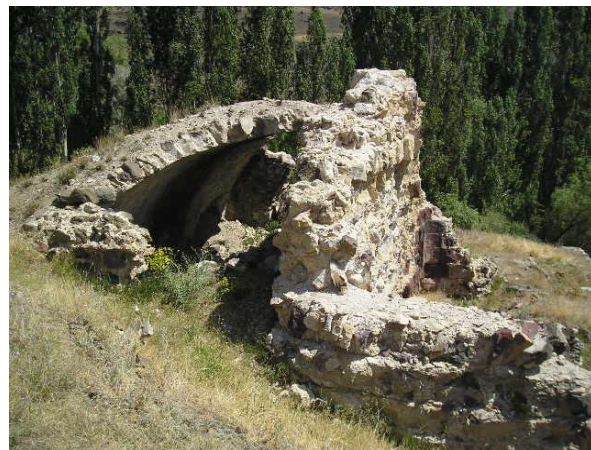

სურ. 6-7-8-9

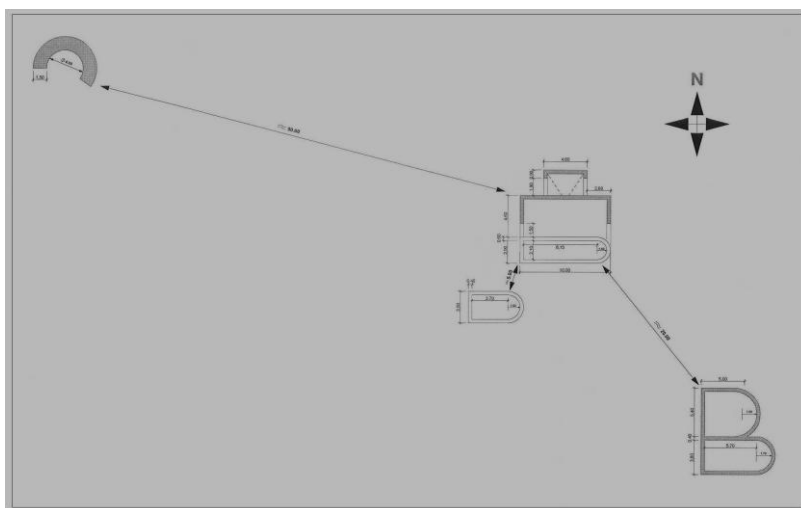

სურ. 10

გამოყენებული ლიტერატურა:

1. "მარტვილობა დავითისი და ტირიჭანისი", უცნობი ავტორი, ძველი ქართული ჰაგიოგრაფიული ლიტერატურის ძეგლები, წიგნი I (V-X სს.), ი. აბულაძის რედაქციით, თბ., 1963.
2. აბულაძე ილ., ქართული და სომხური ლიტერატურის ურთიერთობა IX-X სს., თბ., 1944.
3. თაყაიშვილი ე., არქეოლოგიური ექსპედიცია კოლა-ოლთისში და სოფელ ჩანგლში 1907 წელს, დაბრუნება, ემიგრანტული ნაშრომები, ტ. I, თბ., 1991.
4. Baumgartner B., Studien zur historischen Geographie von Tao-Klarjeti (Dissertation), Wien, 1996.
5. ხუციშვილი თ., წიქარიშვილი ლ., თურქეთის ტერიტორიაზე ქართული კულტურის ძეგლების შემსწავლელი ექსპედიციის წინასწარი ანგარიში, ისტორიისა და ეთნოლოგიის ინსტიტუტის შრომები, IX, თბ., 2009.
6. ჯავახიშვილი ივ., ძველი სომხური საისტორიო მწერლობა, თხზულებანი თორმეტ ტომად, ტ. XI, თბ., 1998.
7. ქართულ ხელნაწერთა აღწერილობა, საქართველოს საისტორიო და საეთნოგრაფიო საზოგადოების ყოფ. მუზეუმის ხელნაწერები (H კოლექცია), კ. კეკელიძის საერთო რედაქციით, ტ. IV, თბ., 1950.
8. ქართულ ხელნაწერთა აღწერილობა, სინური კოლექცია, ნაკვ. II, შეადგინეს და დასაბეჭდად მოამზადეს ელ. მეტრეველმა, ც. ჭანკიევმა, ლ. ჯღამაიამ, თბ., 1979.
9. საქართველოს ისტორიული რუკა, შედგენილი ევ. ბარამიძის მიერ ივანე ჯავახიშვილის რედაქტორობით, 1923.
10. ფაღავა მ., ჩაბალხეთის ლოკალიზაციისათვის, საისტორიო მაცნე, XIII, ბთ., 2004.
11. ჩიქოვანი მ., ამირანის თქმულებაში შესული გეოგრაფიული სახელები, საიუბილეო კრებული, თბ., 1959.
12. რეხვიაშვილი ნ., ქართული ხალხური მეტალურგია, თბ., 1964.
13. ვარდან არეველცი, მსოფლიო ისტორია, ძვ. სომხურიდან თარგმნეს ნ. შოშიაშვილმა და ე. კვაჭანტირაძემ, თბ., 2002.
14. ქართული სამართლის ძეგლები, III, ტექსტები გამოსცა ი. დოლიძემ, თბ., 1970.
15. თურქული წყაროები XVI ს. I მეოთხედის სამცხე-საათაბაგოს ისტორიისათვის (F 134), რედაქტორი ს. ჯიქია, თურქული დოკუმენტები ქართული თარგმანით ... და შენიშვნებით გამოსცა ც. აბულაძემ, თბ., 1983.
16. ჩილდირის ვილაეთის ჯაბა დავთარი, 1694-1732 წ., თურქული ტექსტი ქართული თარგმანით ... მოამზადა ცისანა აბულაძემ, თბ., 1979.
17. შენგელია ნ., ძვირფასი წყარო XVI საუკუნის უკანასკნელი მეოთხედის ტაო-კლარჯეთის ისტორიისათვის, "მესხეთი", VI-VII, 2005.

18. გურჯისტანის ვილაიეთის დიდი დავთარი, თურქული ტექსტი გამოსცა, თარგმანი... გამოკვლევა და კომენტარები დაურთო ს. ჯიქიამ, წიგნი III, თბ., 1958.
19. ბატონიშვილი ვახუშტი, აღწერა სამეფოსა საქართველოსა, ქართლის ცხოვრება, ტექსტი დადგენილი ყველა ძირითადი ხელნაწერის მიხედვით ს. ყაუხჩიშვილის მიერ, IV ტ., თბ., 1973.

Identification of the monastery Tadzaran

Teimuraz Khutsishvili

Doctor of Science, Full Processor

Mariam Tsibadze

Magistrate

Levan Tsikarishvili

Magistrate

Ketevan Intskirveli

Magistrate

Abstract

Translated from Armenian into Georgian hagiographical writing of IX century - "Reading of Two Holy Brothers David and Tarichani" describes the events developed in Tao (nowadays belongs to Turkey) and its surrounding area. It includes the description to Tadzaran Monastery, the location of which is still officially unknown.

In the neighboring region of Tao, near Oltisi several researchers have observed ruins of a large monastery. These ruins have not been identified with other known monasteries yet, that is why we conditionally named it the monastery of Turkish village Alabalik.

In this article we are trying to approve that the Monastery of Tadzaran mentioned in the "Reading of Two Holy Brothers David and Tarichani" and the ruins of a large architectural complex, consisting of several churches and a tower, on the territory of historical district Mamrovani, near village Alabalik are the same.

Eqvtime Takaishvili also described unnamed monastery during the expedition in 1907 but as he stated, the expedition members had not visited these places, therefore, the description provided by them is limited and very general.

In the 80th of the previous century Dr. Bruno Baumgartner (Austria) travelled there. His unpublished reference says: "The ruins of three churches are located close to each other on the slopes of the mountain... the place is isolated from the village... The historical name of old Georgian monastery is unknown... Here is a double church, which consists of two hall churches... The Turkish name Alabalik in Georgian means trout, so supposedly there were trout-rich rivers..."

In 2007 Dr. Temur Khutsishvili and Ms. Victoria Shtorm (UK) described and photographed these unnamed ruins of the Monastery: "The village Alabalik is crossed by river Alabalik-Su. Ascending path leads to a very large architectural complex, which consists of several church and tower ruins".

Thus, it is possible that Tadzaran - the place of the execution of Blissful Taggine, mother of David and Tarichani is this unnamed ruins of Monastery in Mamrovani, near village Alabalik.



თეიმურაზ ხუციშვილი

მეცნიერებათა დოქტორი, სრული პროფესორი

მარინე ყაერელიშვილი

მაგისტრი



დავით მაისურაძე

მეცნიერებათა დოქტორი, სრული პროფესორი

სასოფლო ტურიზმისა და აგროტურიზმისათვის გამოსადეგი

განთავსების საშუალებების კლასიფიკატორის შექმნის პრინციპები

ქალაქგარეთა ტურიზმი მოიცავს სააგარაკო, აგრო- და სასოფლო ტურიზმს. იგი გულისხმობს ქალაქის მცხოვრებთა დროებით ცხოვრებასა და დასვენებას სოფლის სასტუმრო სახლში (მიკროსასტუმრო, Guest House), რომელიც შექმნილია ადგილობრივი ოჯახის მიერ საკუთარი საცხოვრებელი სახლისა და საკარმიდამო ნაკვეთის ბაზაზე.

ქალაქგარეთა ტურიზმი სულ უფრო დიდ გავრცელებას პოულობს ინდუსტრიულ ქვეყნებში, სადაც მაღალია ტერიტორიის სასოფლო-სამეურნეო ათვისების დონე და ნაკლებადაა შემორჩენილი ბუნებრივი ლანდშაფტები. ამ მიმართულების უპირატესი განვითარება ინდუსტრიულ ქვეყნებში განპირობებულია დიდი ქალაქების მცხოვრებთა სურვილით, ცოტა ხნით მაინც დააღწიონ თავი მეგაპოლისების ცხოვრების წესის თანმდევ ძალზე დიდ, სტრესულ დატვირთვებს.

ისევე როგორც ტურიზმის ნებისმიერ სახეობას, ქალაქგარეთა ტურიზმს ესაჭიროება დეტალური დაგეგმვა და ეფექტური მართვა, მაშინაც კი, როცა ლაპარაკია ტურისტების მოკრძალებულ რაოდენობაზე, რადგან წინასწარი დაგეგმვის გარეშე მათაც შეუძლიათ საგრძნობი ზიანის მოტანა. ამავე დროს, ტურიზმის დაგეგმვას და გონივრულ მართვას შეუძლია პოზიტიური როლი ითამაშოს გარემოსა და კულტურული ტრადიციების შენარჩუნებაში.

ქალაქგარეთ დასვენების ტრადიცია ანტიკური დროიდან იღებს სათავეს. ჯერ კიდევ ძველი რომაელები ქალაქიდან მთისწინეთში, ზღვის სანაპიროზე გადიოდნენ, რითაც, ძირითადად, სიცხესა და მოწყენილობას გაურბოდნენ. დასვენების გავრცელებულ ფორმას წარმოადგენდა, აგრეთვე, საკუთარ ვილებზე დასვენება. შუა საუკუნეებში ქალაქგარეთ დასვენება (როგორც წესი საკუთარ მამულებში) ხელმისაწვდომი მხოლოდ შეძლებული

ადამიანებისათვის იყო. XIX საუკუნეში ჩნდება აგარაკზე დასვენების ინსტიტუტი. ადამიანები, ვისაც არც მამულები ჰქონდათ და არც ფეშენებელურ დასვენებაზე მიუწვევდებოდათ ხელი, ქალაქგარეთ დასახლებაში რამდენიმე თვით ქირაობდნენ სახლს.

XX საუკუნის ევროპაში სოფლის შრომისუნარიანი მოსახლეობა თანდათან ქალაქში გადადიოდა საცხოვრებლად. სოფელს ტოვებდა, აგრეთვე, სასწავლებლად წასული ახალგაზრდობა და ადგილობრივმა მოსახლეობამ გამოთავისუფლებული ფართის ზაფხულობით გაქირავება დაიწყო. სოფლის ტურიზმი, როგორც ტურიზმის დამოუკიდებელი მიმართულება, სწორედ, XX საუკუნის მეორე ნახევარში ჩამოყალიბდა.

ამ დროისათვის მთელ მსოფლიოში გაძლიერდა მოძრაობა გარემოს დაცვის მიზნით, შესაბამისად, იმატა მაღალი შეგნების ტურისტების რიცხვმაც ნაკლებ ცივილიზებულ რაიონებში. ისინი, როგორც წესი, დაინტერესებული არიან ადგილობრივი ღირსშესანიშნაობებით და ცდილობენ შეძლებისდაგვარად მეტი გაიგონ ადგილობრივი მოსახლეობის კულტურული ტრადიციებისა და ცხოვრების წესის შესახებ.

ტურისტები, როგორც წესი, უპირატესობას სოფლის ტრადიციულ საცხოვრებელ სახლებს ანიჭებენ. უნდა აღინიშნოს, რომ ასეთ სასტუმრო სახლში ცხოვრება უფრო იაფი ჯდება, ვიდრე იმავე სოფელში არსებულ ჩვეულებრივ სასტუმროში, ვინაიდან სასტუმრო სახლი არ მოითხოვს განვითარებულ ინფრასტრუქტურას და დამატებით ხარჯებს მომსახურე პერსონალის შენახვაზე ე.წ. „მკვდარი სეზონის“ პერიოდში. ასეთ პერიოდებში სასტუმრო სახლი თავის ძირითად ფუნქციას ასრულებს - იგი მეპარტონის ოჯახის საცხოვრებელია.

ამრიგად, **ქალაქგარეთა - სააგარაკო, აგრო- და სასოფლო ტურიზმის** ძირითადი მოტივაციებია: ტურისტის მიერ მისი ჩვეული გარემოსა და ცხოვრების რიტმის შეცვლა, ნაკლებად სახეცვლილ ბუნებაში ყოფნა, მასთან შეერთება, სუფთა ჰაერი, განსხვავებული განაწესი და კულტურა, სოფლის სამუშაოებში მონაწილეობის მიღების შესაძლებლობა, შინაური ცხოველების მოვლა, მოსავლის აღება და ეკოლოგიური პროდუქტებით კვება.

სააგარაკო ტურიზმი განეკუთვნება პასიურ სარეკრეაციო საქმიანობას: აგარაკზე ყოფნის პერიოდში, რეკრეანტი, ერთი მხრივ, დროებით უარს ამბობს ცხოვრების ქალაქურ წესზე, თუმცა, მეორე მხრივ, იგი არც სოფლები კაცის ცხოვრების წესის (ცოტა ხნით მაინც) გაზიარებას ცდილობს. საქართველოში, სააგარაკო დასვენება გავრცელებულია თბილისისა და სხვა, შედარებით მსხვილი ქალაქების მახლობელ სოფლებში. ამასთანავე, თავისი კლიმატური პირობების გამო განსაკუთრებული ადგილი უჭირავს წყნეთს, კოჯორს, სურამს, მანგლისს, ბახმაროსა და ზოგიერთ სხვა სოფელს.

სააგარაკო ტურიზმისაგან განსხვავებით, **სასოფლო ტურიზმი** შედარებით აქტიური დასვენების ტიპს განეკუთვნება: ამ სახის რეკრეანტს უკვე სურვილი აქვს ეზიაროს სოფლის ცხოვრების წესს, იგი აქტიურად მონაწილეობს ადგილობრივ დღესასწაულებში და გარკვეულ ინტერესს ავლენს სასოფლო-სამეურნეო სამუშაოებისადმი. მას შეუძლია მონაწილეობის მიღება ნაციონალური კერძების მომზადებაში, თევზაობაში, ველოსიპედით სეირნობაში და სხვა.

აგროტურიზმი - სარეკრეაციო საქმიანობის მკვეთრად გამოხატული აქტიური სახეობაა. რეკრეანტს მიზნად აქვს დასახული გლეხის, ფერმერის ცხოვრების წესით

იცხოვროს (ცოტა ხნით) და აქტიურ მონაწილეობას იღებს სავსე სამუშაოებში (სასოფლო-სამეურნეო სავარგულების დამუშავება, ბოსტნეულის მოყვანა, ხილისა თუ ყურძნის კრეფა და ა.შ.)

იმავედროულად, ამ ტიპის საქმიანობით (რომელიც მეტწილად განიხილება, როგორც ეკოლოგიური ტურიზმის შემადგენელი ნაწილი) მოგებული არა მარტო გლეხის ოჯახი, არამედ თავად ბუნებაც რჩება: იზრდება რა მოსახლეობის ეკოლოგიური ცნობიერება და დაინტერესება გარემოს, როგორც ტურისტულ-სარეკრეაციო რესურსების დაცვასა და შენარჩუნებაში, მცირდება ადგილობრივი ბუნებრივი რესურსების გაუმართლებელი მოხმარება.

საქართველოს ეკონომიკური განვითარების სამინისტროს, ტურიზმისა და კურორტების დეპარტამენტის დაკვეთით BCG Research-2-ის მიერ ჩატარდა „საქართველოში შიდა ტურიზმის სამომხმარებლო კვლევა“, რომლის ძირითად მიზანს წარმოადგენდა ტურისტული მოგზაურობის მიზნის მიმართულების, სისშირის მარკეტინგული სააღწერო კვლევა. ამ მასალების მიხედვით მოხდა შიდა ტურიზმის ბაზრის სეგმენტაცია. ერთიანი მონაცემები ასე გადანაწილდა.

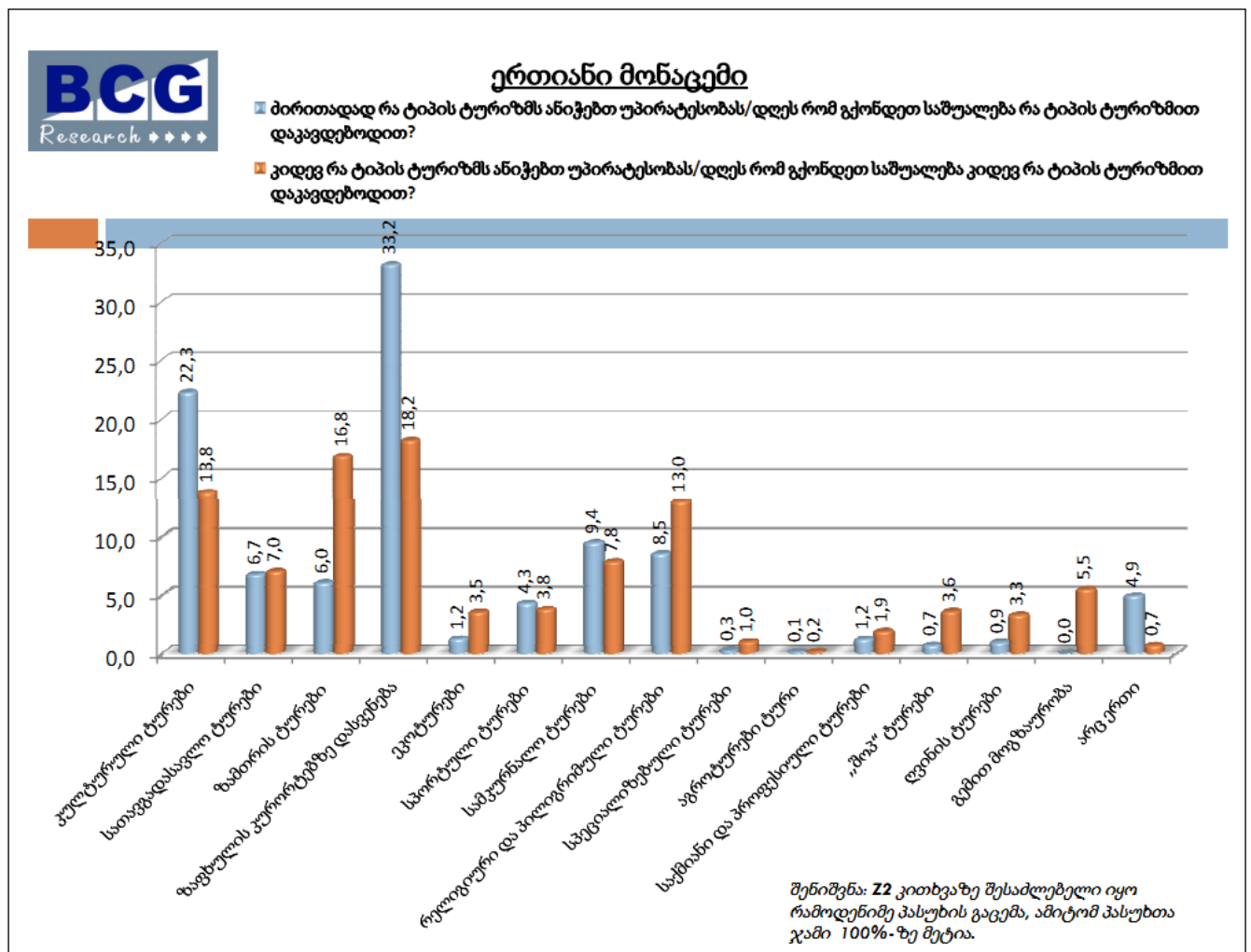

კითხვაზე „რით იყავით დაკავებული დასვენების დროს?“ მონაცემები ასე გადანაწილდა:

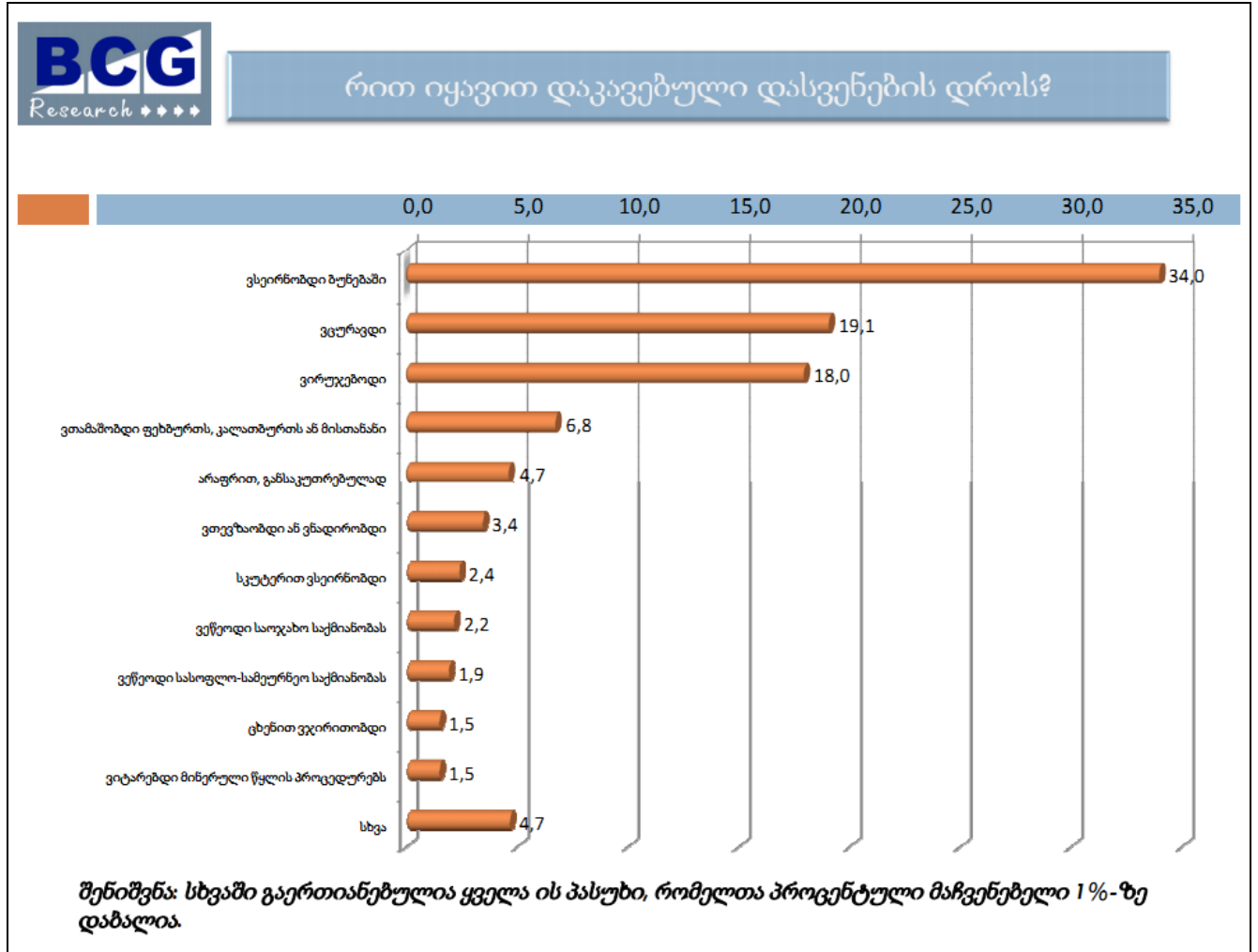

როგორც აღმოჩნდა, ბუნებაში სეირნობას ენიჭება დიდი მნიშვნელობა, ასევე პოპულარულია სპორტული თამაშობები, ცხენით ჯირითი და სასოფლო-სამეურნეო საქმიანობა.

დასვენების დროს სასურველი აქტივობების შეფასებისას, შემდეგი მონაცემები დაფიქსირდა:

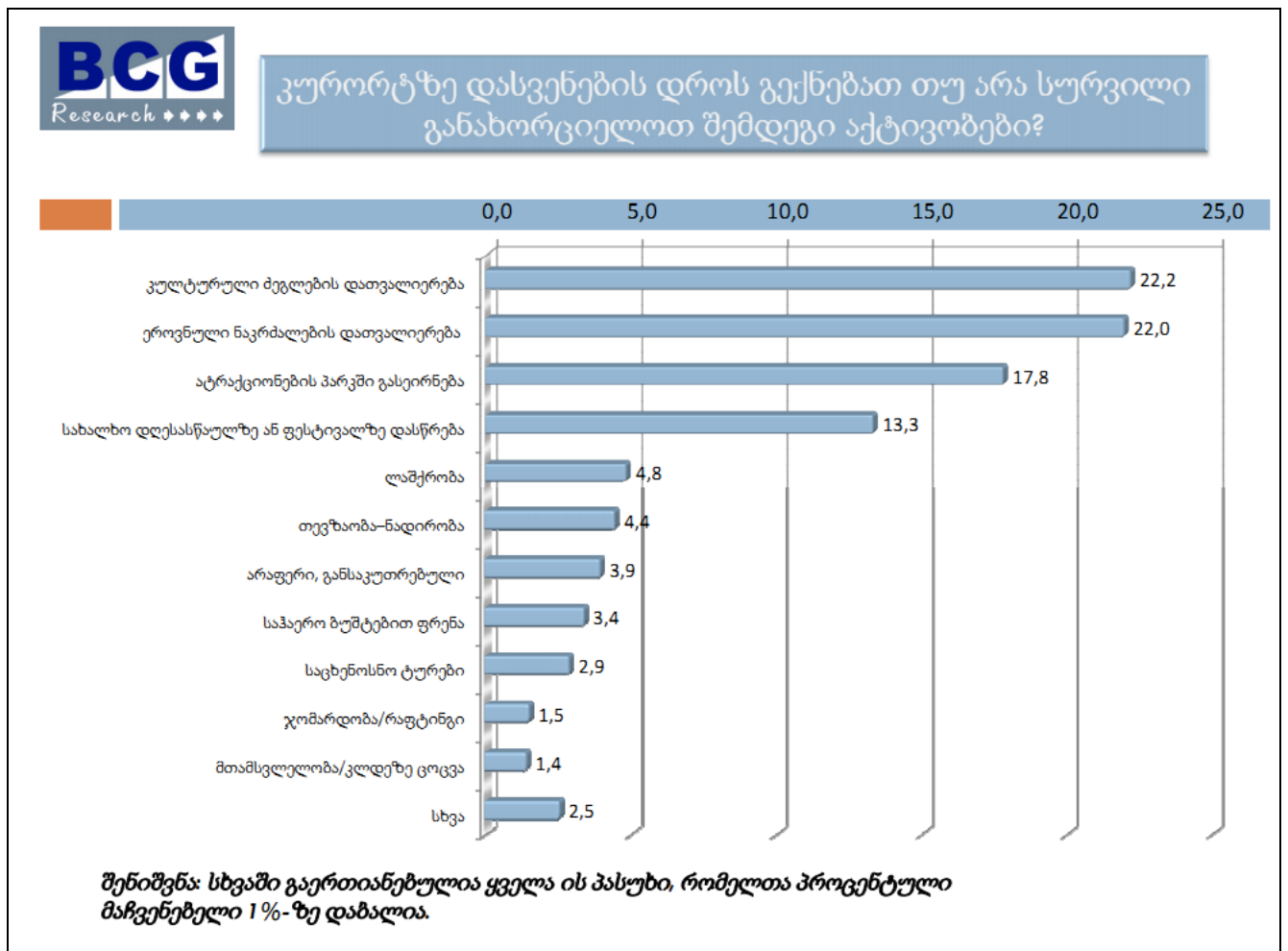

კვლევებმა დაადასტურა, რომ კულტურული ძეგლების დათვალიერებას, ნაკრძალების მონახულებასა და ატრაქციონების პარკებში გასეირნებასთან ერთად, სასურველი აქტივობებია: ადგილობრივ დღესასწაულებზე დასწრება, ლაშქრობა, თევზაობა/ნადირობა, ასევე საცხენოსნო ტურები, ჯომარდობა და მთამსვლელობა/კლდეზე ცოცვა. ეს უკანასკნელი აქტივობები სოფლის ტურიზმის ძირითად ღონისძიებებს წარმოადგენს.

სასოფლო ტურიზმი და აგროტურიზმი თანდათან ხდება ტურიზმის ანგარიშგასაწევი მიმართულება. იგი სოფლად დამატებით სამუშაო ადგილებს ქმნის, ხელს უწყობს მოსახლეობის ცხოვრების დონის ამაღლებას და ადგილობრივი ტურისტული რესურსების ათვისებას.

საქართველოში სასოფლო ტურიზმი და აგროტურიზმი სხვა რეგიონებთან შედარებით უკეთაა განვითარებული მთიანი რეგიონებისა და კახეთის სოფლებში, რომელთა მიმართაც დიდ ინტერესს, ძირითადად, უცხოელი ტურისტები იჩენენ.

ფაქტია, რომ ქალაქგარეთა ტურიზმი უნდა განვითარდეს საქართველოს სოფლებში ადგილობრივ დონეზე. მაგრამ იგი არ შეიძლება განხილულ იქნას რეგიონალური, ეროვნული, ზოგჯერ კი საერთაშორისო კავშირებიდან გამოცალკეებულად. თანამედროვე პირობებში წამყვანი ტურისტული ცენტრების უმრავლესობის პოპულარობა ეფუძნება გარემოს სისუფთავეს, მისი დაცვის ეფექტურ ღონისძიებებს და კულტურის თვითმყოფადობას. გარემოს დაბინძურება, კულტურული თვითმყოფადობის დაკარგვა, ეკონომიკური კონიუნქტურის დაცემა, ყველაფერი ეს ნეგატიურად მოქმედებს ტურიზმის განვითარებაზე. ადგილობრივი მმართველი ორგანოები პასუხისმგებელი არიან რესურსების გონივრულად განაწილებაზე, რათა ამ რესურსებით ისარგებლონ მომავალმა თაობებმა.

სასოფლო და აგროტურიზმის პროდუქტი საერთაშორისო ტურისტულ ბაზარზე, უპირატესად, ტურისტულმა ფირმებმა უნდა გაიტანონ, რადგან სოფლის მოსახლეობას ჯერჯერობით არ აქვს პირდაპირი მარკეტინგის, უცხოეთში რეკლამის დაფინანსების, ან ინტერნეტით პროდუქტის გაყიდვის საშუალება. ასეთი საქმიანობის განხორციელება ხელეწიფებათ ტუროპერატორებს, რომლებიც:

- გაითვალისწინებენ ტურისტის (მათ შორის უცხოელის) მოთხოვნებს და უზრუნველყოფენ ამ მოთხოვნების შესაბამისი მომსახურების მიწოდებას;
- შესთავაზებენ იაფ პროდუქტს, იმის გათვალისწინებით, რომ ტურისტის ძირითადი მოტივაცია იაფად, ნაკლები კომფორტით, მაგრამ ეკოლოგიურ და სასიამოვნო გარემოში დასვენებაა;
- სასოფლო და აგრო-ტურიზმის განვითარებისათვის წინასწარ შერჩეულ სოფლებში ჩაატარებენ საინფორმაციო-სააგიტაციო სამუშაოებს ასეთი სახის ტურიზმის მომგებიანობის შესახებ. მოამზადებენ სოფლის მოსახლეობას და მმართველობით რგოლს ტურისტების მისაღებად;
- შეადგენენ სოფელში კონკრეტული მასპინძლის შერჩევისათვის აუცილებელი პირობების ჩამონათვალს, რომელთა დაკმაყოფილების შემდეგ კონკრეტული სახლი შევა განთავსების საშუალებათა ნუსხაში;
- დაგეგმავენ ტურისტულ მომსახურებას. ცალკე იმ ღონისძიებებს, რომლებიც დააკმაყოფილებს მამაკაცებს (მაგალითად, ნადირობა, თევზაობა, ცხენით ჯირითი, თიბვა ქართველ მასპინძელთან ერთად და სხვა); დიასახლისებს – ქსოვა, ქარგვა, კერძების მომზადება. სასურველია, ბავშვიანი ოჯახის ჩამოსვლის შემთხვევაში, მასპინძელ ოჯახში იყოს დაახლოებით იმავე ასაკის ბავშვი. უადრესად დიდი მნიშვნელობა ენიჭება მასპინძლების მიერ საკომუნიკაციოდ აუცილებელი უცხო ენის ცოდნას;
- დაამზადებენ საინფორმაციო-სარეკლამო მასალებს უცხოური ანალოგების გათვალისწინებით (კვიპროსი, ბულგარეთი, და სხვ.). როგორც წესი, სასოფლო და აგრო ტურიზმის სარეკლამო მასალები უხვად არის ილუსტრირებული გლეხის კარ-მიდამოს ამსახველი ფერადი ფოტოებით, მიმღები რაიონის შესახებ ვრცელი ინფორმაციით, განსაკუთრებით, მათი ადათ-წესებისა და ტრადიციების შესახებ. აგროტურისტული პროდუქტის გასაღების ერთ-ერთი საშუალება სპეციალიზირებული ბაზრობებია;

- ზემოთქმულიდან გამომდინარე, დიდი მნიშვნელობა ენიჭება სოფლის სახლების შერჩევის კრიტერიუმებს, რომლითაც ის განთავსების საშუალებების ნუსხაში მოხვდება. ამ პრობლემის გადაწყვეტას, სტატიის ავტორები, შეეცადნენ მათ მიერ შექმნილი სასოფლო და აგროტურისტული ობიექტების კლასიფიკატორის (კითხვარის) შექმნით. კლასიფიკატორის კრიტერიუმებად აღებულია სამი ძირითადი კომპონენტი.

- A - სიტუაცია საცხოვრისის გარშემო

- B - საცხოვრისის ტექნიკური მდგომარეობა და აღჭურვილობა (აგეჯი და ინვენტარი)

- C - სერვისი და დამატებითი მომსახურების შესაძლებლობა

კრიტერიუმის თითოეული კომპონენტი ფასდება შესაბამისი ქულებით. პოზიტიური კომპონენტი ფასდება დადებითი რიცხვით, ხოლო ნეგატიური - უარყოფითით. შესაბამისი ქულები მითითებულია თითოეულ კომპონენტთან (ფრჩხილებში მითითებული რიცხვი). თუ კომპონენტთან მითითებულია რამდენიმე რიცხვი, მაშინ კომპონენტი ფასდება ერთი მათგანით, იმის მიხედვით რამდენად მნიშვნელოვანია წარმოდგენილი ფაქტორი.

სასოფლო და აგროტურისტული ობიექტის კლასიფიკატორი (კითხვარი)

საცხოვრისის მისამართი _____

საკონტაქტო პირი _____ ტელეფონი _____

ელ-ფოსტა _____

A კრიტერიუმი (საცხოვრისის გარემო)

ეკოლოგიური სიტუაცია

- ხელუხლებელი გარემო (3)
- მინიმალური ზემოქმედების გარემო (2)
- საშუალო ზემოქმედების გარემო (0)
- ძლიერი ზემოქმედების გარემო (-1)

მიმართება დასახლებულ პუნქტთან

- მოშორებული (2)
- ახლოს ან გარეუბანში (1)
- დასახლებულ პუნქტში (0)

გარემო ბუნების ღირსშესანიშნაობები:

- | | | |
|--|---|--|
| ზღვა (4) <input type="checkbox"/> | ატრაქციული კანიონები (3) <input type="checkbox"/> | ტყეები (3) <input type="checkbox"/> |
| ტბა და წყალსაცავი (3) <input type="checkbox"/> | მთები (3) <input type="checkbox"/> | მინდვრები (1) <input type="checkbox"/> |
| მდინარეები (2) <input type="checkbox"/> | მღვიმეები (3) <input type="checkbox"/> | ჭალები (2) <input type="checkbox"/> |
| ჩანჩქერები (2) <input type="checkbox"/> | ტრავერტინები (2) <input type="checkbox"/> | ვენახები (1) <input type="checkbox"/> |
| | | ბაღები (1) <input type="checkbox"/> |
| | | სათესები (1) <input type="checkbox"/> |

ბუნების სხვა ღირსშესანიშნაობები _____ (3)

(მიეთითოს)

B კრიტერიუმი (საცხოვრისის ტექნიკური მდგომარეობა და მოწყობა)

ოთახები:

იზოლირებული, ცალკე შესასვლელით ბელეტაჟზე ან II სართულზე (3)

III და მეტ სართულზე მდებარე იზოლირებული, ცალკე შესასვლელით (2)

იზოლირებული, საერთო შესასვლელით (0)

საწოლი ოთახები:

იზოლირებული (3)

საერთო სარგებლობის (-1)

საცხოვრებელი ფართი 1 ტურისტზე (კვ. მ.)

12-ზე მეტი (3)

6 დან-12 მდე (2)

6-ზე ნაკლები (1)

რემონტი:

კარგი (3)

საშუალო (2)

ურემენტო (0)

ელექტროენერგია:

მუდმივად (ალტერნატიული წყაროების ჩათვლით) (3)

ალტერნატიული წყაროების გარეშე (2)

არ არის (-1)

გათბობა:

მუდმივი (3)

გათბობა ღუმელით ოთახში (1)

გათბობის საერთო საშუალება (0)

კონდიციონერბა:

არის (3)

არ არის (-1)

წყალმომარაგება:

ყოველ ტურისტულ სათავსზე მუდმივი ცხელი და ცივი (3)

ყოველ ტურისტულ სათავსზე მუდმივი ცივი (1)

საერთო სარგებლობის ცხელი და ცივი (1)

საერთო სარგებლობის ცივი (0)

ცივი წყალი შენობის გარეთ (-1)

სააბაზანო ოთახი:

მუდმივი ცხელი წყლით, ყოველ ტურისტულ სათავსზე (3)

მუდმივი ცხელი წყლით საერთო სარგებლობის ოთახში (2)

ცხელი წყლის პერიოდულად მიწოდებით ყოველ ტურისტულ სათავსზე (1)

ცხელი წყლის პერიოდულად მიწოდებით საერთო სარგებლობის ოთახში (0)

სახლის გარეთ (-1)

არ არის (-2)

ტუალეტი: კეთილმოწყობილი ყოველ ტურისტულ სათავსოზე (3)
 საერთო სარგებლობის (1)
 სახლის გარეთ (-1)

დივანი და სავარძლები: ყოველ ტურისტულ სათავსოზე (2)
 საერთო სარგებლობის მისაღებ ოთახში (1)
 არ არის (0)

ტელეფონი: ყოველ ტურისტულ სათავსოზე (3)
 საერთო სარგებლობის (1)
 არ არის (-1)

საწოლი: მაღალი კლასის, განათებითა და ტუმბოთი (3)
 საშუალო კლასის, ტუმბოთი (2)
 დაბალი კლასის (1)

ტანსაცმლის კარადა: მაღალი კლასის, თაროებითა და საკიდებით (3)
 საშუალო კლასის (1)
 არ არის (-1)

სხვა აგეჯი _____ (1,2,3)
 (მიეთითოს)

სხვა აღჭურვილობა (ფარდები, ხალიჩები და ა.შ.) _____ (1,2,3)
 (მიეთითოს)

სამზარეულო: კარგად აღჭურვილი (მაცივარი, ქურა, კარადა, მზარეულის ინვენტარი
 იზოლირებული ყოველ ტურისტულ სათავსოზე (1,2,3)
 კარგად აღჭურვილი საერთო სარგებლობის (1)
 ცუდად აღჭურვილი (0)
 არ არის (-1)

ავტოფარეხი: დახურული (2)
 ეზოში მანქანის გასაჩერებელი ადგილი (1)
 ეზოში მანქანის გასაჩერებელი ადგილი არ არის (1)

აივანი ან ვერანდა: ტურისტულ სათავსოზე საერთო სარგებლობის (2)
 არ არის (-1)

ეზო ან გამწვანებული ზონა: დამსვენებლებისათვის იზოლირებული (3)
 საერთო სარგებლობის (1)

სასოფლო ტურიზმისა და
აგროტურიზმისათვის გამოსადეგი
განთავსების საშუალებების . . .

თეიმურაზ ხუციშვილი
მარინე ყავრელიშვილი
დავით მაისურაძე

არ არის (-1)

სპორტული ნაგებობა:

ტექნიკურად აღჭურვილი (2)

მარტივი ტიპის (1)

არ არის (0)

C კრიტერიუმი (სერვისი და დამატებითი მომსახურების შესაძლებლობა)

მისასვლელი საავტომობილო გზა:

მარკირებული სახლამდე (3)

არამარკირებული სახლამდე (2)

არ არის(-1)

ავტომობილით მომსახურება:

არის (2)

არ არის (-1)

ინტერნეტით სარგებლობის შესაძლებლობა :

მუდმივი სათავსი არსებული ტექნიკით (3)

მუდმივი ტექნიკით (-1)

დროებითი (1)

სასწრაფო სამედიცინო დახმარების შესაძლებლობა:

არის (2)

არ არის (-1)

კვებით უზრუნველყოფა შეთანხმებული მენიუთი:

სამჯერადი (3)

ორჯერადი (2)

ერთჯერადი (1)

არ არის (-1)

სარეცხი მანქანით სარგებლობის შესაძლებლობა:

არის (1)

არ არის (-1)

თეთრეულისა და პირსახოცის ცვლა:

ყოველდღე (2)

რამდენიმე დღეში ერთხელ (1)

კვირაში ერთხელ (0)

არ არის (-2)

მცირეწლოვანი ბავშვის მოვლის შესაძლებლობა:

ჩვილი ბავშვის (2)

ერთ წელზე მატია ასაკის (1)

არ არის (-1)

შინაური ცხოველების შენახვის შესაძლებლობა:

- არის (1)
- არ არის (-1)

მონაწილეობის შესაძლებლობა ადგილობრივ საქმიანობაში:

- ეროვნული საკვების მომზადება (3)
- ადგილობრივი ნაწარმის დამზადება (3)
- ადგილობრივ რიტუალებში მონაწილეობა (3)
- შრომის პროცესში მონაწილეობა (1,2,3)

დამატებითი ტურების მოწყობის შესაძლებლობა:

- ალპინიზმი (2,3,4)
- სამთო ტურიზმი (1,2,3)
- სპელეოტურიზმი (2,3)
- რაფტინგი (ჯომარდობა) (2,3)
- ცხენებით გასეირნება (1,2)
- ველოტურიზმი (1,2)
- ნადირობა (2,3)
- თევზაობა (2,3)
- საშემგროვებლო (1,2,3)

სხვა დამატებითი ტურების შესაძლებლობა _____ (1,2,3)

(მიეთითოს)

მონაცემების შევსების შემდეგ, ხდება ცალკეული სასოფლო თუ აგროტურისტული ობიექტების მიახლოებითი შეფასება კრიტერიუმების მიხედვით, რომელიც შემდგომ პროცენტებში გამოისახება.

ამრიგად, კლასიფიკატორს (კითხვარს) დაერთვება შეფასების სერთიფიკატი, სადაც პოტენციური სასოფლო თუ აგროტურისტული ობიექტი ცალ-ცალკე თითოეული კრიტერიუმის მიხედვით იქნება წარმოდგენილი, რაც ტურიზმის ორგანიზატორსა თუ კლიენტს, საშუალებას მისცემს წარმოდგენა შეიქმნას ამ ობიექტის ეკოლოგიური, აგროტურისტული თუ სერვისული მახასიათებლების შესახებ.

გამოყენებული ლიტერატურა:

1. დ.მაისურაძე, ი.ვერბიცი, თ.ხუციშვილი, ეკოლოგიური ტურიზმის საფუძვლები, თბ. 2008
2. დ.მაისურაძე, თ.ხუციშვილი, გ.ხომერიკი, ი.ვერბიცი, ტურიზმის შესავალი, თბ. 2010
3. გ. ხომერიკი, ტურიზმი, თბ., 2008
4. მ. მეტრეველი, ტურიზმისა და სტუმართმასპინძლობის საფუძვლები - თბ., 2008 - <http://www.elkana.org.ge>
5. <http://www.agritourism.com>
6. <http://www.sfartscommission.org/CAE/category/art-in-storefronts/toolkit/>
7. <http://www.sfc.ucdavis.edu/agritourism/factsheets/what.html>
8. <http://www.reidsguides.com/bh/agritourism.html>
9. <http://www.dotr.itnovations.ge>
10. Frechtling D.C., Forecasting Tourism Demand, Methods and Strategies, Oxford: Butterworth-Heinemann, 2001
11. Jufari J. (ed) Encyclopedia of Tourism, London: Routledge
12. Cater E. and Lowman G., ed. Ecotourism in the Third World – Problems and Prospects for Sustainability in: Ecotourism, a sustainable option? United Kingdom: John Wiley and Sons 1994
13. Как организовать и сделать сельский туризм эффективным, Республика Алтай, 2002

The principles of classifier creation for estimation of Rural and Agro tourism accommodations

Teimuraz Khutsishvili

Doctor of Science, Full Professor

Davit Maisuradze

Doctor of Science

Marine Kavrelishvili

Master

Abstract

Rural and agro tourism are increasingly developing in industrialized countries. This situation depends on the city's dwellers desire to avoid rush lifestyle and day-to-day pressure of megalopolises. Recently the research work BCG Research-2 has been realized due to the order of Georgian Ministry of Economic and Sustainable development and Tourism and Resorts Department. According to these studies the number of people, who want to spend their leisure in natural areas, to participate in agriculturally-based operations or activities, in domestic fairs and festivals, has increased.

There are Travel Agencies that promote the rural and agro tourism products on international markets; the reason is that the rural communities haven't obtained admittances to marketing, promotion and internet selling opportunities yet. Tour operators have the possibilities to provide requirements of tourists (including foreign tourists) and ensure appropriate services.

The choosing criteria of rural houses are of a great importance during this process, as the lodgings which satisfy the requirements can be included into the Accommodation List. The authors of this article have tried to solve this problem by creation of classifier for rural and agro tourism units. Criteria of classifier involve 3 main components, and each of them is defined with several parameters:

- A - The condition of the rural and farm house surrounding (Parameters: Environmental situation, distance from settlement, sight-seeing etc.)
- B - Technical conditions and facilities of rural and farm houses (Parameters: renovated, electric power, hitting, air-conditioning, water supply, bathroom, toilet, furniture, kitchen, parking, greenery, etc.)
- C – Possibilities of additional service (Parameters: additional meals, emergency, internet, childminding and day care for babies, participation in agriculturally-based operations, additional tours etc.)

Evaluation of each component is accomplished by grading of each parameter and by subsequent calculation of percentage with respect to the maximal grade of this component.

Thus, the classifier will be attached to the evaluative certificate where a potential rural or agritourism unit will be estimated by each criterion. This will give the opportunity to any tourism organizer or client to gain insight into the environmental, agro touristic or service characteristics of the accommodation of interest.



მზია თელაშვილი

ფსიქოლოგიის დოქტორი, სრული პროფესორი

სარეკლამო რგოლში გამოყენებული რიტორიკული ფორმების მიხედვით ყიდვის განზრახვის შესწავლა

თანამედროვე ფსიქოლოგიაში რეკლამა დიდ როლს თამაშობს. რეკლამის ზემოქმედება პოტენციური მომხმარებლის ქცევას განსაზღვრავს. მნიშვნელოვანი საკითხია თუ როგორ ხორციელდება მომხმარებლის ქცევა სარეკლამო საშუალებების ზეგავლენით. ვიზუალური სარეკლამო საშუალებები (ვიზუალური და ვერბალური არხებით) მომხმარებლის ქცევაზე ყველაზე დიდ ზემოქმედებას ახდენს. ერთ-ერთი მნიშვნელოვანი ფაქტია ამ სარეკლამო რგოლებში ჩადებული «მაგიური ძალა», რომლითაც ხორციელდება ზემოქმედება. ჩვენი აზრით, ასეთი ძალაა რიტორიკული ფორმების გამოყენება რეკლამაში, რაც მას მეტად შთამბეჭდავს ხდის. სწორედ რიტორიკული საშუალებებით ზეგავლენის ძალა იზრდება და შემუშავდება ქცევითი განზრახვა (ყიდვის) პოტენციურ მომხმარებელში. ამ საკითხის შესწავლა ორ მომენტთანაა დაკავშირებული, ერთის მხრივ რიტორიკულ ანალიზთან და მეორეს მხრივ ქცევითი განზრახვის შესწავლასთან.

სოციალური ფსიქოლოგიის მნიშვნელოვან საკითხებს შორის სოციალური განწყობის შესწავლას ყველაზე მეტი ყურადღება ექცევა. განსაკუთრებით გამოიყოფა სოციალური განწყობისა და ქცევის მიმართების საკითხების კვლევა. შეიძლება ითქვას XX საუკუნის 30-იანი წლებიდან დაწყებული დღემდე ამ საკითხთან დაკავშირებით ცხარე დებატებია. ამ საკითხს მრავალი ავტორი შეეხო: რ. ლაპიერი, ა. ვიკერი, მ. როკინი, ი. ეიზენი, მ. ფიშბაინი, ა. დევიდსონი, ჯ. ჯაკარდი და სხვები /1,2,3,4,5,6/. ქართული ფსიქოლოგიური სკოლის წარმომადგენლებიც ფართოდ ეხებიან სოციალური განწყობისა და ქცევის მიმართებას და ამ საკითხს არა მარტო თეორიული, არამედ პრაქტიკული კუთხითაც იკვლევენ /7,8,9,10,13/.

სხვადასხვა მოდელს შორის ყველაზე ვალიდური აღმოჩნდა ი. ეიზენის და მ. ფიშბაინის სოციალური ქცევის მოდელი. სწორედ სოციალური განწყობისა და ქცევის მიმართების საკითხი მათთან ამ მოდელის ჭრილში განიხილება. რაც მთავარია, მოდელში სოციალური ქცევის განმსაზღვრელ ფაქტორად აღიარებულია ქცევითი განზრახვა. ქცევის განზრახვა გულისხმობს, რომ პიროვნების სოციალური ქცევა ნებელობით კონტროლს ექვემდებარება. განზრახვა ქცევის საპირისპირო მხარეებს ეხება ან შეასრულოს, ან არ შეასრულოს ქცევა. ამგვარად, ქცევითი განზრახვა ი. ეიზენის და მ. ფიშბაინის /1,2,3,4/ მიერ აღიარებულია, როგორც რეალური ქცევის უშუალო დეტერმინანტი. გარკვეულ სიტუაციებში პიროვნება სპეციფიკურ ქცევით განზრახვას მიმართავს. ამიტომაც, განზრახვის ცოდნა გულისხმობს, რომ შეგვიძლია ვიწინასწარმეტყველოთ პიროვნების ქცევა. ქცევით განზრახვას თავისი დეტერმინანტები გააჩნია. ძირითადად, მოდელში გამოყოფილია ორი დეტერმინანტი, მაგრამ შესაძლებელია ასეთი დეტერმინანტები ბევრი იყოს /1,6/. მოდელში გამოყოფილი დეტერმინანტებია - 1. სოციალური განწყობა მოქმედების (აქტივობის) მიმართ, რაც პიროვნულ ფაქტორადაა დასახელებული და 2. სუბიექტური ნორმა ანუ “ნორმატიული”, სოციალური ფაქტორი, რომელიც სოციალური სიტუაციის განზოგადებულ სურათს ასახავს. მოცემული

მოდელი ექვემდებარება ემპირიულ შემოწმებას, ამიტომაც ყოველ დეტერმინანტს მიეწერება ემპირიული წონები, რომლითაც განისაზღვრება მათი დომინანტობა.

ეს მოდელი სხვადასხვა სიტუაციებშია შემოწმებული და დადასტურებულია, რომ იგი განზრახვის საუკუთესო საზომია. მოდელი გამოიყენება არა მარტო სოციალური ფსიქოლოგიის სფეროში, არამედ მარკეტინგულ კვლევებში, ორგანიზაციული განვითარების კვლევებში და ა.შ.

ემპირიული კვლევისთვის მნიშვნელოვანია გაზომოს ქცევითი განზრახვა და ორი დამოუკიდებელი ცვლადი. თუ მოდელს ვამოწმებთ, მაშინ საჭიროა მოქმედების და ნორმატიული რწმენების შეფასებაც. ქცევითი განზრახვის გასაზომად აუცილებელია მინიმუმ ორი ცვლადი: სოციალური განწყობა და სუბიექტური ნორმა.

კვლევისათვის საჭიროა სპეციალურად შეიქმნას კითხვარი, რომელიც გაზომავს ქცევით განზრახვას. პირველ რიგში იზომება ქცევითი განზრახვა, რომელშიც დაფიქსირებულია აქტივობა (მოქმედება), მიზნის მიღწევა, მოქმედების შინაარსი და დროითი ელემენტი (როდის უნდა მოხდეს). სოციალური განწყობა მოქმედების მიმართ იზომება სემანტიკური დიფერენციალის ტიპის სკალაზე, სადაც აქტივობაცაა გამოყოფილი. სუბიექტური ნორმა - განზოგადებული სახითაა წარმოდგენილი, სადაც იგულისხმება სხვადასხვა რეფერენტული ჯგუფის შეხედულებები.

კვლევის მიზანი. კვლევის მიზანი იყო გაგვერკვია, რამდენად უწყობს ხელს რიტორიკული საშუალებები და ფორმები პროდუქტის ყიდვის განზრახვას. ძალიან ძნელია შეამოწმო რამდენად აღძრავს სარეკლამო რგოლი საქონლის თუ მომსახურების ყიდვის სურვილს. ამიტომაც, ჩვენ შემოვიფარგლეთ მხოლოდ იმ საკითხით, თუ რამდენად აღძრავს სხვადასხვა სარეკლამო რგოლში დაფიქსირებული რიტორიკული ფორმები ყიდვის განზრახვას. აქვე გვინტერესებდა ის საკითხი, თუ რიტორიკული ტროპები და ფიგურები, რომლებიც სხვადასხვა სარეკლამო რგოლში განსხვავებული რაოდენობით დაფიქსირდა, იწვევდა თუ არა ქცევით განზრახვას (ყიდვის განზრახვას).

პროდუქტის ყიდვის განზრახვა შეიძლება სხვადასხვა ფაქტორებმა განსაზღვროს. სარეკლამო რგოლი დიდ ზეგავლენას ახდენს მსგავსი განზრახვების ჩამოყალიბებაზე. ჩვენ ვუშვებთ, რომ სარეკლამო რგოლში რიტორიკული ფორმების დაფიქსირება ხელს უწყობს ქცევითი (ყიდვის) განზრახვის აღძვრას. აქვე მნიშვნელოვანია, თუ რამდენად მოქმედებს მაყურებელზე (პოტენციურ მყიდველზე) უცხოური და ქართული რეკლამები, ანუ რამდენად განსაზღვრავს ეროვნული კულტურის ტრადიციები ყიდვის განზრახვას. აქვე გასათვალისწინებელია ის ფაქტიც, რომ სარეკლამო რგოლები პროდუქტის ცნობადობას უწყობს ხელს.

ამგვარად, სხვადასხვა მეთოდებით გამოწმედით ჩვენს მიერ დასმულ საკითხებს:

1. სარეკლამო რგოლები, რომელშიც სხვადასხვა რაოდენობის რიტორიკული საშუალებები და ფორმებია გამოყენებული, რამდენად აღძრავს ყიდვის განზრახვას;
2. რამდენად უწყობს ხელს ყიდვის განზრახვას სარეკლამო რგოლი;
3. უცხოური და ქართული წარმოების სარეკლამო რგოლები (რიტორიკული საშუალებებით და ფორმებით) რამდენად უწყობენ ხელს ყიდვის განზრახვას;

მეთოდი. ი. ეიზენის და მ. ფიშბაინის მოდელი ჩვენს მიერ გამოყენებული იქნა, რათა გაგვეზომა პროდუქტის ყიდვის განზრახვა. ამგვარი ქცევა შესაძლებელია მოდელის სამი ფაქტორით იქნას შესწავლილი: ქცევითი განზრახვით, სოციალური განწყობით მოქმედების მიმართ და სუბიექტური ნორმებით. ჩვენ ასევე კითხვარით ვსწავლობდით სოციალურ განწყობას მოქმედების მიმართ, სადაც გამოყოფილია შეფასებითი მომენტი გარკვეული

აქტივობის მიმართ და ასევე კითხვარში სპეციალურად იყო გამოყოფილი ქვეკითხვები რეფერენტული ჯგუფის შეხედულებების გათვალისწინებით. ეს უკანასკნელი ეხებოდა ნორმატიულ რწმენებს, რომლის მიმართაც შესატყვისი მოტივაცია არსებობს. ჩვენს მიერ საკვლევი ობიექტისათვის კითხვარი სპეციალურად იქნა შედგენილი.

ქცევითი განზრახვის კითხვარში გათვალისწინებულია დროის ფაქტორი, აქტივობა, ობიექტი, მოქმედება. სოციალური განწყობა მოქმედების მიმართ იზომება სემანტიკური დიფერენციალის მსგავს სკალაზე. (აქ დაფიქსირებულია მხოლოდ შეფასებითი კომპონენტები: სასურველი - არასასურველი; კარგი - ცუდი; უსიამოვნო - სასიამოვნო). რაც შეეხება სუბიექტურ ნორმას და სხვა კითხვებსაც, მათი შეფასება ასევე ხდება ბიპოლარულ სკალაზე - 3-დან +3-მდე მაჩვენებლებით. ქცევითი განზრახვა იზომება ერთი კითხვით, სოციალური განწყობა ასევე ერთი კითხვით, სამი - შეფასებითი ანტონიმებით, სუბიექტური ნორმა - ერთი კითხვით, მოქმედების განხორციელება - ხუთი კითხვით და მის მიმართ რწმენა ასევე ხუთი კითხვით. ნორმატიული რწმენა იზომებოდა ხუთი კითხვით და მის მიმართ მოტივაცია ასევე ხუთი კითხვით იყო წარმოდგენილი.

საკვლევი მასალა. საკვლევ მასალას წარმოადგენდა სარეკლამო რგოლები, რომელთა დემონსტრირება ხდებოდა თანმიმდევრულად. 1. უაღკოპოლო სასმელი “კოკა-კოლა” - ქართული რგოლი; 2. საღებავი რეზინა “ორბიტ ვინტერ ფრეში” - უცხოური რგოლი; 3. ლუდი დარიალი - ქართული რგოლი; 4. ყავა “პელე” - უცხოური რგოლი; 5. ნატურალური წვენი “ნოიანი” - უცხოური რგოლი; 6. ლუდი “თბილისი” - ქართული რგოლი; 7. ნატურალური წვენი “სანტე” - ქართული რგოლი; 8. ლუდი “ჩერნიგოვსკოე” - უცხოური რგოლი;

პირველი კრიტერიუმი, რომლითაც რვა რგოლის არჩევა მოხდა ეს იყო მათი წარმომავლობა. ჩვენ მიერ არჩეულ იქნა ოთხი ქართული და ოთხი უცხოური სარეკლამო რგოლი. შერჩევის **მეორე კრიტერიუმი** იყო სარეკლამო რგოლში დაფიქსირებული რიტორიკული ტროპებისა და ფიგურების რაოდენობა. მაგ. სარეკლამო რგოლები “კოკა-კოლა” და “ორბიტ ვინტერ ფრეში” - როგორც ვერბალური, ასევე ვიზუალური მხარის შეფასებებით ყველაზე მეტი რაოდენობის ტროპებს და ფიგურებს შეიცავს. ტროპების და ფიგურების ყველაზე ნაკლები რაოდენობა იყო რგოლებში - “სანტე” და ლუდი “ჩერნიგოვსკოე”. ლუდი “დარიალი”, ყავა “პელე”, ნატურალური წვენი “სანტე” და ლუდი “თბილისი” საშუალო რაოდენობის ტროპებს და ფიგურებს შეიცავს. **მესამე კრიტერიუმი** იყო ის, რომ ყოველი სარეკლამო რგოლი ცნობადობის დონით უნდა ყოფილიყო გამორჩეული. ამის შემოწმება მოხერხდა უბრალო გამოკითხვით, რომელიც სტუდენტებზე ჩატარდა. მათ ვვალდებოდით ნაცნობი რგოლები დაესახელებინათ. 16 რგოლიდან დასახელდა ჩვენს მიერ ჩამოთვლილი რგოლები. **მეოთხე კრიტერიუმი** - რესპონდენტებს სარეკლამო რგოლში ნაჩვენები პროდუქტის ყიდვა უნდა შეეძლოთ დამოუკიდებლად და ეს პროდუქტები ხელმისაწვდომი უნდა ყოფილიყო.

შერჩეული რგოლები გადატანილ იქნა ცალკე ვიდეო კასეტაზე გარკვეული ინტერვალების დაშორებით.

კვლევის გარემო და ცდის პირები. კვლევაში მონაწილეობა მიიღეს კავკასიის უნივერსიტეტის, კავკასიის ბიზნესის სკოლის პირველი კურსის სტუდენტებმა. სულ 50 პირმა, რომელთა შორის 23 მდედრობითი სქესის და 27 მამრობითი სქესის წარმომადგენლები იყვნენ. მათი საშუალო ასაკია $M=18$ წელი. ცდის პირებად შეირჩნენ ის სტუდენტები, რომლებმაც შეთავაზების შემდეგ თვითონ გამოთქვეს გამოკვლევაში მონაწილეობის მიღების სურვილი. ერთადერთი კრიტერიუმი, რომელსაც ჩვენ ყურადღებას ვაქცევდით - ასაკია.

კვლევა ტარდებოდა ტექნიკურად გამართულ აუდიტორიაში, სადაც დიდი ტელევიზორი და ვიდეომანგიტოფონი იყო. კასეტაზე თანმიმდევრულად გვქონდა ჩაწერილი სარეკლამო რგოლები.

ჩვენი ცდის პირებს ურიგდებოდათ სპეციალურად შედგენილი კითხვარი, შემდეგი ინსტრუქციით: “გამარჯობა! დღეს თქვენ მონაწილეობთ კვლევაში, რომელიც ეხება პროდუქტის შექმნის განზრახვას. მე გაჩვენებთ სხვადასხვა სარეკლამო რგოლებს და ჩვენების შემდეგ უნდა შეავსოთ რგოლთან დაკავშირებული კითხვები. სარეკლამო რგოლის ნახვის შემდეგ ავსებთ კითხვარს. კითხვარში შეფასება შეიძლება შეფასებულ იქნას სკალაზე ხორციელდება, სადაც -3 აღნიშნავს ქცევის შეუსრულებლობას (დაუთანხმებლობა მოქმედების განხორციელებაზე), ხოლო +3 პირიქით, აღნიშნავს ქცევის შესრულებას. 0-ით აღინიშნება ნეიტრალური დამოკიდებულება.” თითო სარეკლამო რგოლზე პასუხების გაცემას დასჭირდა 8-10 წუთი. ცდის პირებისაგან შენიშვნები არ ყოფილა.

შედეგები. მოდელში გამოყოფილი ცვლადები იყო ყიდვის განზრახვა, სოციალური განწყობა მოქმედების მიმართ, სუბიექტური ნორმა, ქცევის აღქმა და მისი შეფასება, ნორმატიული რწმენა შესატყვისი მოტივაციით. ჩვენ გვაინტერესებდა დამოუკიდებელი ცვლადების (სოციალური განწყობა მოქმედების მიმართ და სუბიექტური ნორმა) კავშირი დამოკიდებულ ცვლადთან - ქცევით განზრახვასთან. მათ შორის კორელაციით ვაღვენთ ამ ცვლადების ურთიერთმიმართებას, რაც მაღალი კორელაციის კოეფიციენტის შემთხვევაში ადასტურებს იმ ფაქტს, რომ ქცევითი განზრახვის ძირითად დეტერმინანტად სოციალური განწყობა და პიროვნული ნორმა შეიძლება მივიჩნიოთ. ამ კავშირების დასადგენად გამოვიყენეთ პირსონის შერეული მომენტის კორელაციის კოეფიციენტი. ეს პროცედურა შესრულდა ცალ-ცალკე ყოველი სარეკლამო რგოლისთვის. ჩვენ ინტერესს ასევე წარმოადგენდა დაგვედგინა, თუ რომელ დამოუკიდებელ ცვლადს (სოციალურ განწყობას თუ სუბიექტურ ნორმას) დამოკიდებულ ცვლადთან მიმართებაში, რა ოდენობის რეგრესიული წონა ექნებოდათ მინიჭებული. ამ გამოთვლით ვაღვენდით, თუ რომელია ძირითადი დეტერმინანტი ყიდვის განზრახვასთვის. ამ პროცესის დასადგენად გამოვიყენეთ რეგრესიული ანალიზი (ვაღვენთ რეგრესიულ კოეფიციენტს, ეფექტის მაჩვენებელს, რეგრესიულ წონას). მონაცემები დამუშავდა მზა სტატისტიკური პაკეტით SPSS-ით.

ქვემოთ მოცემულია მაჩვენებლები, რომლებიც მონაცემთა სტატისტიკური დამუშავებით მივიღეთ. ჯერ განხილული გვაქვს კორელაციური ანალიზი, ხოლო შემდეგ რეგრესიული ანალიზი. ეს პროცედურა სრულდება რვა სარეკლამო რგოლისათვის.

სარეკლამო რგოლი “კოკა-კოლა” (ქართული წარმოების რეკლამა). პირველ ცხრილში ნაჩვენებია კორელაციები ქცევით განზრახვას (q1), სოციალურ განწყობას (q2) და სუბიექტურ ნორმებს (q3) შორის.

ცხრილი 1

		q1	q2	q3
q1	Pearson Correlation	1	,846(**)	,444(**)
	Sig. (2-tailed)	.	,000	,001
	N	50	50	50
q2	Pearson Correlation	,846(**)	1	,447(**)
	Sig. (2-tailed)	,000	.	,001
	N	50	50	50
q3	Pearson Correlation	,444(**)	,447(**)	1
	Sig. (2-tailed)	,001	,001	.
	N	50	50	50

** Correlation is significant at the 0.01 level (2-tailed).

ამ კორელაციით ვიღებთ შემდეგს: ყველაზე მაღალი კორელაცია გამოვლინდა ქცევით განზრახვასა და სოციალურ განწყობას შორის, სადაც $r=0,846$ ($p<0,01$). ქცევით განზრახვასა და სუბიექტურ ნორმას შორის კორელაცია $r =0,444$ ($p<0,01$). კორელაციის კოეფიციენტები სტატისტიკურად სანდოა (** - აღნიშვნა ცხრილში, სადაც ალბათობა 0,01 დონეზეა). მონაცემები იმის თქმის საშუალებას გვაძლევს, რომ სოციალური განწყობის და სუბიექტური ნორმის კავშირი ქცევით (ყიდვის) განზრახვასთან მნიშვნელოვანია და ამ მონაცემების საფუძველზე შესაძლებელია დავუშვათ, რომ ცვლადებს შორის კავშირი სანდოა და მოდელი ნამდვილად ზომავს ყიდვის განზრახვას, იმ ორ ცვლადზე დაყრდნობით, რომლებიც მოდელშია გამოყოფილი და ქცევითი განზრახვის დეტერმინანტებია.

ცხრილი 2 - მოცემულია რეგრესიული კოეფიციენტის მაჩვენებლები.

Model	R	R Square	Adjusted R Square	Std. Error of the Estimate
1	,849(a)	,721	,709	,46259

a Predictors: (Constant), q3, q2

გამოვლინდა, რომ ქცევითი განზრახვა გამაგრებელი სასმელის “კოკა-კოლას” მიმართ რეგრესიული კოეფიციენტია $R=0,849$, სადაც დამოუკიდებელი ცვლადები იყო სოციალური განწყობა მოქმედების მიმართ და სუბიექტური ნორმა. R Square ანუ R^2 გვიჩვენებს რა ოდენობისაა რეგრესია დამოკიდებულ ცვლადში (ქცევითი განზრახვა). ამ შემთხვევაში $R^2=72\%$, რაც ძლიერი ეფექტის მაჩვენებელია. ამ მონაცემებით ვიღებთ, რომ დამოუკიდებელი ცვლადები მნიშვნელოვან კავშირშია ქცევით განზრახვასთან და შესატყვის ეფექტსაც ავლენენ.

ცხრილი 3 - მოცემულია რეგრესიული წონები.

Model		Unstandardized Coefficients		Standardized Coefficients	t	Sig.
		B	Std. Error	Beta		
1	(Constant)	-,144	,197		-,730	,469
	q2	1,052	,112	,809	9,388	,000
	q3	,104	,109	,082	,952	,346

a Dependent Variable: q1

სოციალური განწყობა მოქმედების მიმართ (q2), როგორც ერთ-ერთი დეტერმინანტი ყიდვის განზრახვის შემდეგ, რეალურ წონას იძენს $B=1,052$; $Beta=0,809$; $t=9,388$. აქვე ჩანს, რომ სუბიექტური ნორმის (q3) რეგრესიული წონაა $B=0,104$; $Beta=0,082$; $t=0,952$. ამ მონაცემებიდან ნათლად ჩანს, რომ სარეკლამო რგოლის ჩვენების შემდეგ, “კოკა-კოლას” ყიდვის განზრახვა დეტერმინირებულია პიროვნული ფაქტორით ანუ სოციალური განწყობით, რადგან აშკარად მაღალი რეგრესიული წონა მიენიჭება.

სარეკლამო რგოლი “ორბიტ ვინთერ ფრეში” (უცხოური წარმოების რეკლამა). მეოთხე ცხრილში ნაჩვენებია კორელაციები ქცევით განზრახვას (q1), სოციალურ განწყობას (q2) და სუბიექტურ ნორმებს (q3) შორის.

ცხრილი 4

		q1	q2	q3
q1	Pearson Correlation	1	,625(**)	,719(**)
	Sig. (2-tailed)	.	,000	,000
	N	50	50	50
q2	Pearson Correlation	,625(**)	1	,458(**)
	Sig. (2-tailed)	,000	.	,001
	N	50	50	50
q3	Pearson Correlation	,719(**)	,458(**)	1
	Sig. (2-tailed)	,000	,001	.
	N	50	50	50

** Correlation is significant at the 0.01 level (2-tailed).

ამ კორელაციით ვიღებთ შემდეგს: ქცევით განზრახვას სოციალურ განწყობას და სუბიექტურ ნორმას შორის მაღალი კორელაციაა და მონაცემები სტატისტიკურად სანდოა. ქცევითი განზრახვა და სოციალური განწყობა - $r=0,625$ ($p<0,01$), ხოლო ქცევითი განზრახვა და სუბიექტური ნორმა - $r=0,719$ ($p<0,01$). ამ სარეკლამო რგოლის შეფასებისას გამოვლინდა, რომ ქცევითი განზრახვა კავშირშია ორ დამოუკიდებელ ცვლადთან - სოციალური განწყობასა და სუბიექტურ ნორმასთან, ე.ი. შეიძლება ვივარაუდოთ, რომ ცვლადები ნამდვილად წარმოადგენს ქცევითი განზრახვის დეტერმინანტს.

ცხრილი 5 - მოცემულია რეგრესიული კოეფიციენტის მაჩვენებლები.

	R	R Square	Adjusted R Square	Std. Error of the Estimate
1	,792(a)	,628	,612	,60405

a Predictors: (Constant), q3, q2

გამოვლინდა, რომ ქცევითი განზრახვა სადეკი რეზინის “ორბიტ ვინთერ ფრეშის” მიმართ რეგრესიული კოეფიციენტია $R=0,792$. R Square ანუ R^2 გვიჩვენებს რა ოდენობისაა რეგრესია დამოუკიდებელ ცვლადში (ქცევითი განზრახვა). ამ შემთხვევაში $R^2=62\%$, რაც ძლიერი ეფექტის მაჩვენებელია. აქედან, დამოუკიდებელი ცვლადები მნიშვნელოვან კავშირშია ქცევით განზრახვასთან (დამოკიდებული ცვლადი) და შესატყვის ეფექტსაც ავლენენ.

მეექვსე ცხრილში - მოცემულია რეგრესიული წონები.

Model		Unstandardized Coefficients		Standardized Coefficients	t	Sig.
		B	Std. Error	Beta		
1	(Constant)	-,415	,255		-1,628	,110
	q2	,500	,134	,374	3,736	,001
	q3	,865	,158	,548	5,477	,000

a Dependent Variable: q1

სოციალური განწყობა მოქმედების მიმართ (q2), როგორც ქცევითი განზრახვის ერთ-ერთი დეტერმინანტი შემდეგ რეგრესიულ წონას იღებს $B=0,500$; $Beta=0,374$; $t=3,736$. რაც შეეხება

სუბიექტურ ნორმას (q3) რეგრესიული წონაა $B=0,865$; $Beta=0,548$; $t=5,477$. ამ მონაცემებიდან ნათლად ჩანს, რომ სუბიექტურ ნორმას მეტი ოდენობის რეგრესიული წონა გააჩნია და ქცევითი განზრახვის (საღეჭი რეზინის “ორბიტ ვინთერ ფრეშის” სარეკლამო რგოლის ნახვის შემდეგ გამოვლენილი განზრახვა) დეტერმინანტია. რაც შეეხება სოციალურ განწყობას, მისი რეგრესიული წონა მაღალია, მაგრამ ჭარბობს სუბიექტური ნორმის რეგრესიული წონა.

ცხრილი 7 - გაერთიანებულია ყველა მონაცემი.

	კორელაციის კოეფიციენტი		რეგრესიული კოეფიციენტი		რეგრესიული წონები					
	BI-AH	BI-SN	R	R ²	AH			SN		
					B	Beta	t	B	Beta	t
კოკა-კოლა	0,846	0,444	0,849	72%	1,052	0,809	9,388	0,104	0,082	0,952
ორბიტ ვინტერ ფრეში	0,625	0,719	0,792	62%	0,500	0,374	3,739	0,865	0,548	5,477
დარიალი	0,893	0,852	0,919	84%	0,597	0,591	5,975	0,457	0,371	3,750
ყავა პელე	0,825	0,813	0,897	80%	0,517	0,510	5,898	0,478	0,473	5,468
ნატურალური წვენი ნოიანი	0,560	0,566	0,592	35%	0,290	0,294	1,460	0,361	0,327	1,621
ლუდი თბილისი	0,784	0,644	0,846	71%	0,650	0,618	7,042	0,389	0,358	4,080
ნატურალური წვენი სანტე	0,521	0,319	0,569	32%	0,464	0,479	3,922	0,196	0,232	1,904
ჩერნიგოვსკოე	0,881	0,452	0,881	77%	0,782	0,884	10,965	-0,004	-0,005	-0,946

ამ მონაცემებიდან ნათლად ჩანს, რომ ი. ეიზენის და მ. ფიშბაინის მოდელი შეიძლება გამოყენებული იქნას ქცევითი განზრახვის საკვლევად, კონკრეტულად კი სარეკლამო რგოლის ნახვის შემდეგ ყიდვის განზრახვის გასაგებად. მნიშვნელოვანია, რომ ქცევითი განზრახვის დეტერმინანტები, ის რომელიც მოდელშია გამოყოფილი, გარკვეული ალბათობით ზომავს (ყიდვის) განზრახვას. ჩვენს შემთხვევაში გამოვლინდა, რომ უმეტესი სარეკლამო რგოლით ყიდვის განზრახვის ჩამოყალიბება ეფუძნება პიროვნულ ფაქტორს ანუ სოციალურ განწყობას მოქმედების მიმართ (ყიდვის მიმართ), ქცევითი განზრახვის ჩამოყალიბებისას სუბიექტური ნორმა იშვიათად შეიძლება იყოს მნიშვნელოვანი, მაგ.: საღეჭი რეზინის “ორბიტ ვინთერ ფრეშის” შემთხვევაში ჩვენ ასეთი მონაცემი მივიღეთ. იშვიათად გვხვდება ასევე ისეთი მონაცემები, როდესაც ორივე ცვლადი დაბალი რეგრესიული წონებით გამოირჩევა. ჩვენს შემთხვევაში სარეკლამო რგოლის ნატურალური წვენის “სანტეს” მიმართ იყო ასეთი ფაქტი გამოვლენილი. აქედან გამომდინარე, შეიძლება ვთქვათ, რომ ყიდვის განზრახვას ძირითადად განსაზღვრავს პიროვნული ფაქტორები. რა თქმა უნდა ეს ეხება ჩვენს სარეკლამო რგოლებს, სადაც სოციალური განწყობის ცვლადი, როგორც ქცევითი განზრახვის დომინირებული დეტერმინანტი ჭარბობდა.

როდესაც ჩვენ მოვახდინეთ სარეკლამო რგოლების შერჩევა, დაშვებული გვქონდა, რომ მათში სხვადასხვა რაოდენობით იყო რიტორიკული საშუალებები და ფორმები (ტროპები და ფიგურები). ეს ეხებოდა სარეკლამო რგოლის როგორც ვიზუალურ, ასევე ვერბალურ ხატებს. მაგალითად, “კოკა-კოლას” (ქართული წარმოების რეკლამა) და საღეჭი რეზინა “ორბიტ ვინთერ ფრეშის” (უცხოური წარმოების რეკლამა) სარეკლამო რგოლები გამოირჩევა დიდი რაოდენობის რიტორიკული ფორმებით. სხვა სარეკლამო რგოლებში კი ნაკლებადაა წარმოდგენილი რიტორიკული ფორმები. მაგალითად, ნატურალური წვენი “სანტეს” და ლუდი “ჩერნიგოვსკოეს”

სარეკლამო რგოლები რიტორიკულ ფორმებს ყველაზე ნაკლებად შეიცავს. ქცევითი განზრახვის საერთო მონაცემებიდან გამომდინარე შეიძლება ვთქვათ, რომ პირველი ორი სარეკლამო რგოლი (“კოკა-კოლა” და სადეჰი რეზინა “ორბით ვინთერ ფრეში”), რომლებშიც ბევრი რიტორიკული ფორმებია, აშკარად გვიჩვენებს ყიდვის განზრახვის არსებობას. ამ შემთხვევაში შეფასება სკალაზე (ქცევითი განზრახვა) ვარირებად -3-დან +3-მდე. მონაცემები კი საკმაოდ მაღალია (“კოკა-კოლა” 1,8, “ორბით ვინთერ ფრეში” 1,72). რაც შეეხება სხვა რეკლამებს, აქ განზრახვის არ შესრულების სურათი მივიღეთ. სარეკლამო რგოლის ნახვის შემდეგ პროდუქტის ყიდვის განზრახვა სკალაზე ძირითადად უარყოფითად ფასდებოდა. აქედან შეიძლება დავასკვნათ, რომ ის რეკლამები, რომლებშიც მცირე რაოდენობის რიტორიკული საშუალებები და ფორმებია დაფიქსირებული ნაკლებ შეფასებას იღებენ, რაც არ ყიდვისაკენ განაწყოებს ადამიანს. ბუნებრივია, არ გამოვრიცხავთ, რომ აქ შეიძლება სხვა ფაქტორებიც მოქმედებდნენ, რაც ჩვენ დავინახეთ ნატურალური წვენი “ნოიანის” და “სანტეს” მიმართ მიღებული მონაცემებიდან. რაც შეეხება “სანტეს” და ლუდ “ჩერნიგოვსკოეს” აქ ძალიან უარყოფითი მონაცემებია მიღებული. ეს ორი სარეკლამო რგოლი შეიცავს ყველაზე ნაკლებ რიტორიკულ საშუალებებს და ფორმებს.

ამგვარად, სარეკლამო რგოლში დიდი რაოდენობით წარმოდგენილი რიტორიკული საშუალებები და ფორმები უფრო მეტად აღძრავს ქცევით (ყიდვის) განზრახვას, ვიდრე ის რგოლები, სადაც რიტორიკული საშუალებები და ფორმები ნაკლებადაა წარმოდგენილი. სარეკლამო რგოლები ყიდვის განზრახვას ხელს უწყობს თუ გავითვალისწინებთ განზრახვის მადეტერმინირებელ ფაქტორებს ან სოციალურ განწყობას ან სუბიექტურ ნორმას, რომლებსაც ემპირიული მონაცემებით შესატყვისი წონები მიენიჭებათ და შეიძლება რომელიმე მათგანი იყოს განზრახვის წარმმართველი. ჩვენ დავინახეთ, რომ იმ რგოლებში, რომლებშიც საკმაოდ ბევრი ტროპები და ფიგურებია, როგორც ვერბალურ, ასევე ვიზუალურ ხატებში თავისი წონებით ჭარბობს ან სოციალური განწყობა (მაგ.: “კოკა-კოლა”) ან სუბიექტური ნორმა (მაგ.: “ორბით ვინთერ ფრეში”). საერთო მონაცემებით კი, ჩვენი გამოკვლევის ფარგლებში ჭარბობდა სოციალური განწყობის ფაქტორი. ჩვენი მონაცემებიდან ჩანს, რომ სარეკლამო რგოლში მნიშვნელობა აქვს რიტორიკული ფორმების არსებობის ფაქტს და ქცევითი განზრახვის შექმნაში დიდ როლს არ თამაშობს თუ სად არის წარმოებული რეკლამა. მაგალითად, “კოკა-კოლას” სარეკლამო რგოლი ქართული წარმოებისაა, ხოლო “ორბით ვინთერ ფრეში” - უცხოური წარმოების. ასევე იმ სარეკლამო რგოლებთან დაკავშირებით, რომლებიც ნაკლებად შეიცავენ რიტორიკულ ფორმებს. ამგვარად, რიტორიკული ფორმები და საშუალებები ყოველი კულტურისთვის მნიშვნელოვანია და ის ემოციურ ზეგავლენას ახდენს მომხმარებელზე. ეფექტურია ის სარეკლამო რგოლი, რომელიც ქცევით განზრახვას აღძრავს და მასში ბევრი რიტორიკული ფორმებია მოცემული (იქნება ეს ქართული თუ უცხოური წარმოების). ბუნებრივია, ხატოვანება მნიშვნელოვნად მოქმედებს ყველა კულტურის წარმომადგენელზე.

საბოლოოდ შეიძლება დავასკვნათ, რომ სარეკლამო რგოლში რიტორიკული ფორმების და საშუალებების არსებობა ხელს უწყობს პროდუქტის ყიდვის განზრახვის ჩამოყალიბებას. სწორედ ამგვარ რეკლამებს უწოდებენ ეფექტურს.

ჩვენ მიერ ასევე შემოწმებული იქნა პიროვნული და სიტუაციური ფაქტორები, რომლისთვისაც ათ-ათი კითხვა ეძლეოდათ რესპონდენტებს. ამ კითხვარის პირველ ათ კითხვაში დაფიქსირებულია ქცევის მიმართ დამოკიდებულება და ამ სახის ქცევის მიმართ რწმენები. მეორე ათ კითხვაში კი გათვალისწინებულია ნორმატიული რწმენები შესატყვისი მოტივაციით, რომელშიც იგულისხმება რეფერენტული ჯგუფის, როგორც ეტალონის გათვალისწინება საკუთარი ქცევის წარმართვისას. აქ იგულისხმება რეფერენტული ჯგუფის შედარებითი ფუნქცია. კითხვარში რეფერენტული ჯგუფის სხვადასხვა ერთობები იქნა შეტანილი: საკუთარი ოჯახის წევრები, ახლო მეგობრების წრე, ნათესავები, კურსელები და

ლექტორები. ასეთი ჯგუფების შეტანა კითხვარში განაპირობა ერთის მხრივ საკვლევემა საგანმა და მეორეს მხრივ რესპონდენტებმა. ჩვენი რესპონდენტები იყვნენ უმაღლესი სასწავლებლის სტუდენტები. ი. ეიზენის და მ. ფიშბაინის მოდელში დაშვებულია, რომ ნორმატიული რწმენების ემპირიული მონაცემები მრავლდება შესატყვისი მოტივაციის სკალურ მაჩვენებლებზე. ჯამური მონაცემი რეფერენტული ჯგუფის აზრის გათვალისწინებაზე მიაინიშნებს.

ცხრილი 8 - შეჯამებულია მონაცემები (კვლევაში გამოყენებული სარეკლამო რგოლები).

	რეფერენტული ჯგუფი	ოჯახი	მეგობრები	ნათესავები	კურსელები	ლექტორები
	სარეკლამო რგოლის დასახელება					
1.	“კოკა-კოლა”	-26	+33	-47	-36	-51
2.	“ორბიტ ვინთერ ფრეში	+33	+32	+9	+21	+26
3.	“ლუდი დარიალი ”	+88	+109	+92	+72	+136
4.	“ყავა პელე ”	+142	+72	+80	+59	+48
5.	“ნოიანი ”	+106	+95	+88	+55	+64
6.	ლუდი “თბილისი”	+97	+98	+112	+109	+111
7.	“სანტე”	+54	+59	+47	+31	+42
8.	ლუდი “ჩერნიგოვსკოე”	+95	+109	+91	+75	+124

ცხრილში მოცემული მონაცემები მიღებულია ნორმატიული რწმენის სკალურად შეფასების და შესატყვისი მოტივაციის სკალურად შეფასების ნამრავლის ჯამიდან 50 ცდის პირისთვის. საბოლოო სკალა ამ მონაცემებისათვის ვარირებდა -150-დან +150-მდე (ყველაზე დაბალი მონაცემი იყო -51, ხოლო ყველაზე მაღალი +142). ამ მონაცემებიდან ნათლად ჩანს, რომ ყოველი ცალკეული რეკლამისთვის ნორმატიული რწმენა შესატყვისი მოტივაციით სხვადასხვა ქულას იძენს რეფერენტული ჯგუფის მიხედვით. მაგალითად, სარეკლამო რგოლი “კოკა-კოლას” ჩვენებისას მნიშვნელოვანი მონაცემია მიღებული მხოლოდ მეგობრების ჯგუფთან დაკავშირებით, სხვა ჯგუფებთან დაკავშირებით უარყოფითი შედეგი დაფიქსირდა. შეიძლება ვთქვათ, რომ “კოკა-კოლას” ყიდვის განზრახვის ჩამოყალიბებაში ამ რეფერენტულ ჯგუფს (მეგობრებს) ენიჭება მნიშვნელობა.

რაც შეეხება სადეტი რეზინის, “ორბით ვინთერ ფრეშის” ჩვენების შედეგად მიღებულ მონაცემებს, შეიძლება ითქვას, რომ ხუთივე რეფერენტულ ჯგუფს ენიჭება პოზიტიური ქულა (დაბალი მაჩვენებლით). ლუდი “დარიალის”, ყავა “პელეს”, ნატურალური წვენი “ნოიანის”, ლუდი “თბილისის” და ლუდი “ჩერნიგოვსკოეს” სარეკლამო რგოლების შედეგებში თითქმის მსგავსი სურათია. აქ ხუთივე რეფერენტულ ჯგუფს ენიჭება პოზიტიური ქულა (მაღალი მაჩვენებლით სკალაზე). სარეკლამო რგოლი - ნატურალური წვენის “სანტეს” შედეგები მართალია ხუთივე რეფერენტული ჯგუფის შედეგებით პოზიტიურია, მაგრამ ოჯახისა და მეგობრების ჯგუფს მაღალი მაჩვენებელი აქვს, ხოლო ნათესავებს, კურსელებს და ლექტორებს დაბალი.

მიღებული მონაცემები იმ სურათს გვაძლევს, რომ სარეკლამო რგოლების (ჩვენს შემთხვევაში 8 სარეკლამო რგოლი) შემუშავებისას აუცილებლად უნდა იყოს გათვალისწინებული რეფერენტული ჯგუფის მიმართ დამოკიდებულება და მათი მნიშვნელობის დადგენა, რაც ხელს უწყობს პროდუქტის ყიდვის განზრახვის ჩამოყალიბებას. მაგალითად,

“კოკა-კოლას” სარეკლამო რგოლი, რომელიც ქართული წარმოებისაა - აქცენტია მეგობრების წრეზე, რომლებიც მხიარულად ატარებენ დროს. რეფერენტული ჯგუფის (მეგობართა წრე) შეფასება პოზიტიურია. აქედან გამომდინარე ვუშვებთ, რომ სარეკლამო რგოლის ტექსტიც რეფერენტული ჯგუფის მოლოდინების შესატყვისი უნდა იყოს, სადაც რიტორიკული საშუალებების და ფორმების გათვალისწინება უნდა მოხდეს.

მეორე ცვლადი, რომელიც ასევე სხვადასხვა სკალებით იზომებოდა არის სოციალური განწყობა მოქმედების მიმართ, რომელშიც იგულისხმება ქცევის მიმართ დამოკიდებულება და რწმენები. ი. ეიზენმა და მ. ფიშბაინმა დაუშვეს, რომ ასეთი გაზომვებით შესაძლებელია პიროვნების სოციალური განწყობის შესწავლა. კითხვარში სოციალური განწყობის გასაზომად შემდეგი პარამეტრები იყო შეტანილი: სიამოვნების მიღება, პრესტიჟულობა, პირადი სტატუსი, მოთხოვნილების დაკმაყოფილება და პროდუქტის ფასი. ასეთი შეფასებები ყველა სარეკლამო რგოლს ეხებოდა. სარეკლამო რგოლის შექმნისას აუცილებლად უნდა იქნეს გათვალისწინებული მომხმარებლის სოციალური განწყობები და მასში მითითება უნდა იყოს პროდუქტის შემდეგ მახასიათებლებზე, მაგალითად: სიამოვნება, პრესტიჟულობა, სტატუსი, მოთხოვნილების დაკმაყოფილება, ფასი და ა.შ. ეს პარამეტრები იცვლება სხვადასხვა სარეკლამო რგოლების შემთხვევაში.

ამგვარად, სარეკლამო რგოლები, რომელშიც სხვადასხვა რაოდენობის რიტორიკული საშუალებები და ფორმები გაგლენას ახდენს ქცევის (ყიდვის) განზრახვის ჩამოყალიბებაზე. ამგვარი რიტორიკული ფორმები დიდი რაოდენობით უნდა იყოს სარეკლამო რგოლში. როგორც ვიზუალურ, ასევე ვერბალურ დონეზე რიტორიკული ფორმების დიდი რაოდენობა განსაზღვრავს ქცევით (ყიდვის) განზრახვას. როგორც ქართული, ასევე უცხოური წარმოების სარეკლამო რგოლები, რომლებშიც დიდი რაოდენობით რიტორიკული საშუალებები და ფორმები (ვერბალურ და ვიზუალურ დონეზე) განსაზღვრავს ქცევით (ყიდვის) განზრახვას. პროდუქტის ყიდვის ძირითად დეტერმინანტად ჩვენ კვლევაში გამოვლინდა სოციალური განწყობა მოქმედების მიმართ. იშვიათია შემთხვევა, როდესაც დეტერმინანტად სიტუაციური ფაქტორები გვხვდება. ქცევითი (ყიდვის) განზრახვის ჩამოყალიბებას ხელს უწყობს რეფერენტული ჯგუფის მოლოდინების გათვალისწინება, რაც შესატყვისი მოტივაციას წარმოქმნის. ასეთი მოლოდინები ყოველი სარეკლამო რგოლისთვის შესატყვისი უნდა იყოს.

გამოყენებული ლიტერატურა:

1. Ajzen I., Fishbein M./ Understanding Attitude and predicting social behaviour/. Prentice-Hall, Inc. Englewood. New Jersey 1980;
2. Ajzen I., Fishbein M. / Attitude - Behavior Relations: A Theoretical analysis and review of empirical research. In: Psychological bulletin/. 1977. Vol 5, p. 888-918;
3. Ajzen I., Fishbein M. / Attitudes and normative variables as predictions of specific behaviours/. Journal of Personality and social psychology. 1973. Vol 27. P.41-57;
4. Ajzen I., Fishbein M. / Attitudes and normative beliefs as factors influencing behavioural intention/. Journal of Personality and social psychology. 1972 Vol 21, p.1-9;
5. Davidson A.R., Jaccard J.J. / Variables that moderate the attitude- behavior relation: results of a longitudinal survey/. Journal of Personality and social psychology. 1979. Vol 37 #8. P.1364-1376;
6. Davidson A.R., Jaccard J.J. / Population psychology: A new look at an old problem/. Journal of Personality and social psychology. 1975. Vol 31 №6 p. 1073-1082;
7. ბალიაშვილი მ. / სოციალური განწყობის ჩამოყალიბება და პიროვნების აქტივობა/. თბ.“მეცნიერება” 1980;

8. ნადირაშვილი შ. / განწყობის ანტროპული თეორია/. თბ. 2001;
9. ნადირაშვილი შ. / განწყობის ფსიქოლოგია/. ტ. I, თბ., "მეცნიერება" 1983;
10. ნადირაშვილი შ. / განწყობის ფსიქოლოგია (სოციალური განწყობა) /. ტ. II, თბ., "მეცნიერება" 1985;
11. თედიაშვილი მ. / კულტურული ღირებულებების ასახვა რეკლამაში/. კავკასიის მაცნე, №13, 2005;
12. თედიაშვილი მ. / სოციალური განწყობა უცხოური და ეროვნული სატელევიზიო რეკლამის მიმართ/. პერიოდული სამეცნიერო ჟურნალი ინტელექტი, 2 (22), თბილისი 2005;
13. Чарквиани Д. / Структурные и функциональные особенности трудовых установок личности/. Тб. "Мецნიერება".1988;
14. Тедиашвили М. / Использование риторических средств при анализе рекламных роликов/. Кавказоведение №9, Москва 2005;

Measuring Behavioral Intention According to the Number of Rhetorical Figures Used in the Television Commercials

Mzia Tediashvili

PhD in Psychology, Full professor

Abstract

This study aims to define how much the existence of rhetorical figures used in the television commercials support the intention to purchase the product. It's difficult to check how strongly television commercials arouse the desire to purchase the product. So we decided to restrict ourselves to the assumption whether rhetorical figures used in different television commercials arouse the intention to purchase the product and if they do to what extent. We also aimed at defining whether the rhetorical tropes and schemas presented in different numbers in different commercials form the consumers' behavioral intention (intention to purchase).

We applied the method of Ajzen-Fishbein to screen questions posed by us: 1. how much do television commercials using different number of rhetorical figures define the intention to purchase? 2. Do the television commercials form the intention to purchase? 3. How much do foreign and Georgian television commercials (using rhetorical figures) support forming the intention to purchase? 4. Is it possible to study behavioral intention by the model of Reasoned Action?

We used the model of Ajzen-Fishbein to measure the intention to purchase the product. Such behavior may be studied using three factors of the model: behavior intention, attitude towards act and subjective norms.

Television commercials with different number of rhetorical figures influence forming the behavior intention. A big number of rhetorical figures both at verbal and visual levels determine behavior (purchase) intention. Both Georgian and foreign television commercials including a big number of rhetorical schemes and tropes (at verbal and visual levels) determine behavior (purchase) intention. According to our research the basic determinant of purchasing the product was social attitude towards act. There are rare cases when situational factors are the determinants if we take into consideration the referent group expectations that support the formation of behavior (purchase) intention which creates motivation to comply. Such expectancies must be relevant to each television commercial. Existence of rhetorical schemes and tropes in the television commercial is an important variable in the process of influence, which is important to all cultures. I. Ajzen and M. Fishbein model enabled us to investigate behavior (purchase) intention.



კავკასიის უნივერსიტეტი
CAUCASUS UNIVERSITY

კავკასიის უნივერსიტეტის გამომცემლობა

Caucasus University Publishing House

www.cu.edu.ge