

საქართველოს ეროვნული მუზეუმის
ოთარ ლორთქიფანიძის არქეოლოგიის ცენტრი

GEORGIAN NATIONAL MUSEUM
Journal of Otar Lordkifanidze Centre of Archaeology



იბერია-კოლხეთი

საქართველოს კლასიკური და ადრემედიევური პერიოდის
არქეოლოგიურ-ისტორიული კვლევანი

IBERIA-COLCHIS

Researches on the Archaeology and History of Georgia
in the Classical and Early Medieval Period

7

თბილისი 2011 Tbilisi

მთ. რედაქტორი: გელა გამყრელიძე
სარედაქციო-სარეცენზიო საბჭო:
ზურაბ ბრაგვაძე, დევიდ ბრაუნდი,
დარეჯან კაჭარავა, გურამ კვიციანი,
დავით მინდორაშვილი, გოდერძი ნარიმანიშვილი,
ვახტანგ შატბერაშვილი,
მაია ჩარკვიანი

Editor-in-Chief: *Dr. Prof. Gela Gamkrelidze*

Editorial & Reviewers Board:

Dr. Z. Bragvadze, Prof. D. Braund (UK), Dr. Prof. D.Kacharava,
Dr. Prof. G. Kvirvelia, Dr. D. Mindorashvili,
Dr. G. Narimanishvili, Dr. V. Shatberashvili,
Dr. M. Charkviani

Address: Otar Lordkipanidze Centre of Archaeology
14, D. Uznadze str. Tbilisi, 0102

Georgia

e-mail: iberiacolchis@yahoo.com; gamkr.gela@gmail.com

© საქართველოს ეროვნული მუზეუმი. 2010

ISSN 1512-4207

UDC 94(479.22)+902. ი-315

უძეგზბეუდა ა ჰაღუედა ჰონ
თთათ მთბრთ-თოუბრთდა
უადაღუედა უბ 83-80 წ მბბმბზბ



Dedicated to the 80th
Birth Anniversary of Academician
Otar Lordkipanidze

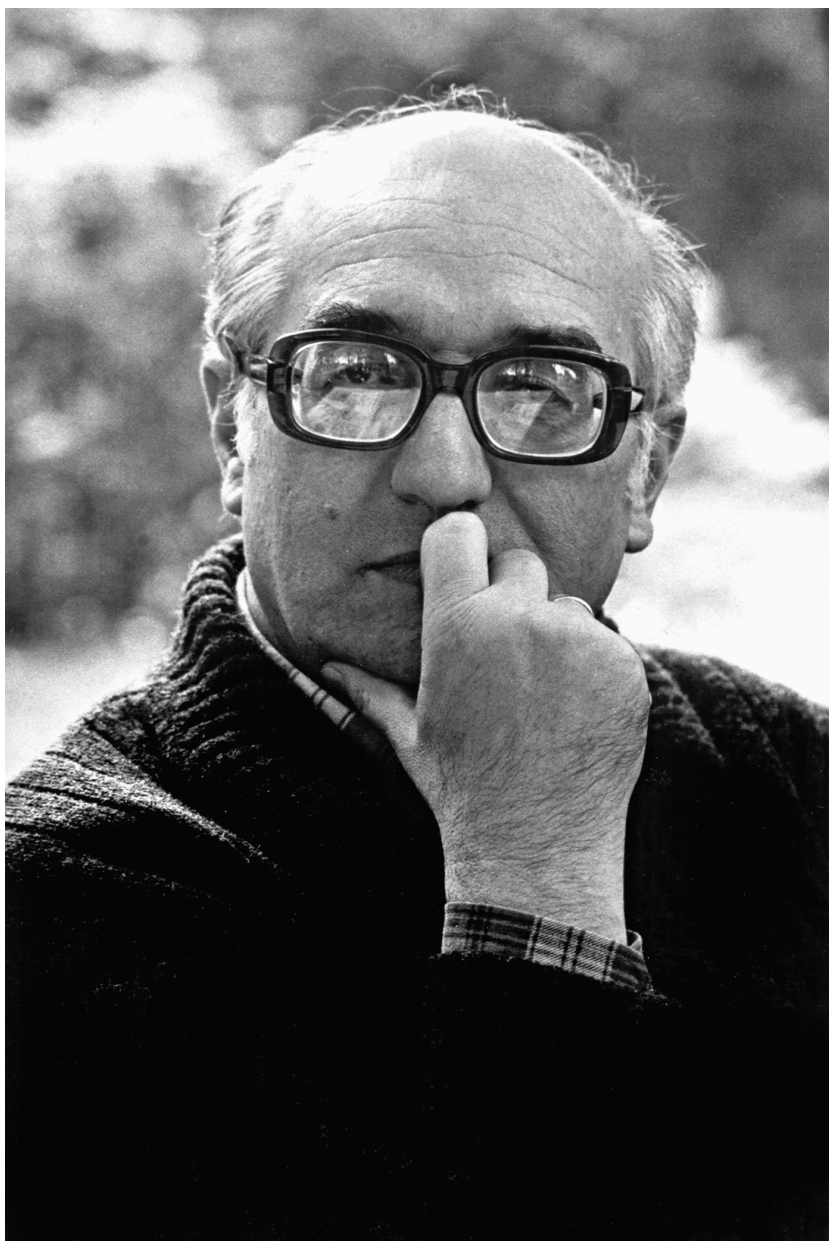

აკადემიკოსი
ოთარ ლორთქიფანიძე

შინაარსი

CONTENTS

მოგონებები	7
დარეჯან კაჭარავა, სულხან ხარაბაძე — დაკრძალვის წესები ვანის ნაქალაქარზე ძვ.წ. IV-III საუკუნეებში (Darejan Kacharava, Sulkhan Kharabadze - Burial rites at the Vani site in the 4 th and 3 rd centuries B.C.).....	22
ნინო ლორთქიფანიძე — ბრინჯაოს ექვსპატრუქიანი ჭრაქი ვანიდან (Nino Lordkipanidze - A six-nozzled lamp from Vani).....	47
მარინე ფირცხალავა — წყალმომარაგების სისტემის არსებობის არქეოლოგიური დადასტურება ვანის ნაქალაქარზე (Marine Pirtskhalava - Evidence for waterworks in Vani city-site).....	54
ელენე გიგოლაშვილი — საქართველოში აღმოჩენილი პატერები (Elene Gigolashvili - The Paterae Discovered in Georgia).....	63
ნანა მათიაშვილი — პერგამონი და შავიზღვისპირეთი (Nana Matiashvili - Pergamum and the Eastern Black Sea Area in the Hellenistic Period).....	73
ანა ჭყონია — კოლხურ-სკვითური პარალელები ოქრომჭედლობაში (Anna Chkonia - Colchian-Scythian Parallels in Goldsmithery).....	85
დიმიტრი ახვლედიანი — კოლხეთ-პონტოს სამეფოს ურთიერთობის საკითხისათვის (Dimitri Akhvlediani - On the Relationship of Colchis and the Kingdom of Pontus).....	97
გურამ კვირკველია — ვანის ნაქალაქარზე გამოკვლეული ახალი ტაძარი (Guram Kvirkevelia - A New Sanctuary at Vani).....	99
ვახტანგ ლიჩელი, ელისო ყვავაძე — გრაკლიანი გორის სამაროვნის პალინოლოგია (ჯამები) (Vakhtang Licheli, Eliso Qvavadze - The Palynology of Grakliani Gora Cemeter - Bowls).....	109
ქეთევან ჯავახიშვილი — ვანის ნაქალაქარზე 2003-2005 წლებში აღმოჩენილი გლიპტიკური ძეგლები (Ketevan Javakhishvili - Glyptic Items Discovered at the Vani city site in 2003-2005).....	121
ნინო სულავა, ქეთევან რამიშვილი — კოლხურ-ყობანურ ბრინჯაოს ნაწარმზე „ფანტასტიკური“ ცხოველის გამოსახულების ქრონოლოგიისათვის (Nino Sulava, Ketevan Ramishvili - Towards the Chronology of the Representation of a “Fantastic” Animal on Colchian-Koban Bronze Items).....	131

გიორგი მახარაძე — კოლხური კულტურა და მოდინახეს აღმოჩენები (Giorgi Makharadze - Colchian Culture and Discoveries at Modinakhe)	145
მანანა წერეთელი — კლასიკური ხანის კოლხური სასაფეთქლები (Manana Tsereteli - Classical Period Colchian Temple-ring (spirals)).....	155
მირანდა თურმანიძე — ფიჭვნარის ახ.წ.IV-V საუკუნეების სამარხებში აღმოჩენილი მძივები (Miranda Turmanidze - Beads discovered in Pichvnari 4 th -5 th c. AD burials).....	166
მაია ჩარკვიანი, ქეთევან ამირხანაშვილი — საქართველოს ტერიტორიაზე გამოვლენილ ბერძნულ-რომაულ ღვთაებათა და მითოლოგიურ პერსონაჟთა გამოსახულებების ნუსხა (Maia Charkviani, Ketevan Amirkhanashvili - List of Representations of Greco-Roman Gods and Mythological Characters Brought to light on Georgian Territory)	172
ბიბლიოგრაფია და რეცენზიები	186

PAPERS IN ENGLISH

Vakhtang Nikolaishvili - Tsilkani Early Christian Vault	197
Vakhtang Shatberashvili - Archaeological Map of <i>Kvemo Kartli</i> (4 th - 1 st cc. BC)	201
Gela Gamkrelidze – Sinopean Amphoras with Greek Graffiti in the Context of the Town of Phasis	213
SUMMARIES	221
შემოკლებათა განმარტება (Abbreviations)	235
ავტორთა საყურადღებოდ	236

უკვე მეცხრე წელია, რაც, სამწუხაროდ, საქვეყნოდ ცნობილი მეცნიერი ბატონი ოთარი ჩვენთან ერთად აღარ არის. აკადემიკოსი ოთარ ლორთქიფანიძე ქართული მეცნიერების ღირსეული წარმომადგენელი იყო. იგი ერთგულად ეწეოდა ეროვნული სამეცნიერო აზროვნების ჭაპანს და სახელი გაუთქვა მას მსოფლიო სამეცნიერო ასპარეზზე. დასანანია, რომ ჩვენ ქვეყანას სწორედ დღეს აკლია მუდამ ახალი ჩანაფიქრებითა და გეგმებით აღსავსე ასეთი ნიჭიერი პიროვნება, უაღრესად მრავალმხრივი და ნაყოფიერი ისტორიკოს-არქეოლოგი. გასაოცრად მრავლისმომცველია ბატონი ოთარის, როგორც მეცნიერის, საველე-არქეოლოგის, შეუდარებელი ორგანიზატორის და პედაგოგის მიერ გავლილი გზა.

ძველი საქართველოს და ანტიკური სამყაროს ისტორიისა და არქეოლოგიის თითქმის არცერთი კარდინალური საკითხი არ დარჩენილა, რომელსაც არ შეხებია ბატონი ოთარი რამდენიმე ათეული წლის მოღვაწეობის მანძილზე. მის შთამბეჭდავ მეცნიერულ მემკვიდრეობაში ცალსახად ჩანს უდიდესი განსწავლულობა, არქეოლოგიური მასალისადმი და წერილობითი წყაროებისადმი სისტემური მიდგომა, საისტორიო პრობლემატიკის განზოგადოების გასაოცარი უნარი. ის შესანიშნავი მეცნიერ-ორატორი იყო. მისი ყოველი საჯარო გამოსვლა ორიგინალურობით გამოირჩეოდა და ცხოველ ინტერესს იწვევდა სპეციალისტებსა თუ ფართო საზოგადოებაში.

ბატონი ოთარი დიდი მეცნიერისათვის დამახასიათებელი შინაგანი ალლოთი გრძნობდა მსოფლიო მოწინავე სამეცნიერო სიახლე-მიმართულებებს და მათ უმაღლვე ჩვენში წერგავდა. ის მეთავეობდა ქართულ არქეოლოგიაში კვლევის უახლესი მეთოდების შემოღებას.

საქართველოს ისტორია-არქეოლოგიის განვითარებაში შეტანილი დიდი წვლილის გამო ბატონი ოთარი სიცოცხლეშივე საყოველთაო აღიარებით სარგებლობდა სამშობლოსა და უცხოეთში.

ვფიქრობთ, სამეცნიერო წრეებს და საერთოდ, თანამედროვე ქართულ საზოგადოებას დიდად წაადგება ბატონი ოთარის შრომების მრავალტომეულის დროული გამოცემა, რაც ფრიად საშური სამომავლო საქმეა. ასეთი მეცნიერ-მკვლევარის ნაშრომ-ნაღვანის მომდევნო თაობისათვის მიწოდება შესანიშნავი მაგალითი იქნება იმისა, თუ როგორი უნდა იყოს მეცნიერების მწვერვალებისაკენ მიმავალი რთული და ზოგჯერ ეკლიანი გზა.

ოთარ ლორთქიფანიძე იყო გამოჩენილი ქართველი მეცნიერი, არქეოლოგი და ისტორიკოსი, საქართველოს მეცნიერებათა აკადემიის აკადემიკოსი, საქართველოს სახელმწიფო და ჰუმბოლტის პრემიების ლაურეატი.

ბატონმა ოთარმა მეცნიერული წრეგანა საქართველოს ძველ ისტორიაში

ცნობილი ბიზანტინისტის, აკადემიკოს სიმონ ყაუხჩიშვილის ხელმძღვანელობით გაიარა. ერთხანს ის სანკტ-პეტერბურგში იყო მივლინებული. აქაც ის ისეთი თვალსაჩინო სპეციალისტების ხელში აღმოჩნდა, როგორც პროფესორები ქსენია კოლობოვა და ვიქტორ გაიდუკევიჩი იყვნენ.

შთამბეჭდავია ბატონი ოთარის მიერ გავლილი სამეცნიერო, საველე-არქეოლოგიური, პედაგოგიური და საზოგადოებრივი საქმიანობის გზა. 1957 წელს ოთარ ლორთქიფანიძემ დაიცვა საკანდიდატო დისერტაცია თემაზე „ხელოსნური წარმოება და ვაჭრობა მცხეთაში ახ.წ. I-III საუკუნეებში“; 1960 წელს ის საქართველოს მეცნიერებათა აკადემიის ისტორიის, არქეოლოგიისა და ეთნოგრაფიის ინსტიტუტის თანამშრომლად ჩაირიცხა; აქვე, 1966 წელს დაიცვა მან სადოქტორო დისერტაცია – „ანტიკური სამყარო და ძველი საქართველო“, ხოლო 1972 წელს ინსტიტუტის დირექტორის მოადგილედ დაინიშნა; 1967 წლიდან იგი თბილისის სახელმწიფო უნივერსიტეტის პროფესორია. მისი სამეცნიერო გზის სრულიად ახალი ეტაპი დაიწყო 1977 წლიდან, როდესაც მან ჩამოაყალიბა არქეოლოგიური კვლევის ცენტრი. იგი ცენტრის ხელმძღვანელი სიცოცხლის ბოლო წუთამდე იყო. ჩამოყალიბების დღიდანვე ცენტრი აწარმოებს როგორც საქართველოში არსებული ყველა პერიოდის ძეგლის, ისე საქართველოს, კავკასიის და ძველი სამყაროს ისტორიისა და არქეოლოგიის კარდინალური საკითხების კვლევას.

უაღრესად ნაყოფიერი და მრავალმხრივი იყო ოთარ ლორთქიფანიძის სამეცნიერო მოღვაწეობა. მას გამოქვეყნებული აქვს 300-მდე სამეცნიერო ნაშრომი, როგორც ჩვენში, ასევე საზღვარგარეთ. ესენია მონოგრაფიები, სტატიები, გათხრების ანგარიშები, თეზისები, საენციკლოპედიო სტატიები, სახელმძღვანელოები, რეცენზიები. არ დარჩენილა ძველი საქართველოსა და ანტიკური სამყაროს ისტორიისა და არქეოლოგიის არცერთი კარდინალური საკითხი, რომელსაც მისი კალამი არ შეეხო, იქნება ეს ისეთი პრობლემები, როგორცაა ქართული სახელმწიფოებრიობის და ცივილიზაციის გენეზისი, ძვ.წ. VIII-VI საუკუნეების კოლონიზაცია, კოლხეთისა და იბერიის ურთიერთობა ანტიკურ სამყაროსთან, „ელინიზმისა“ და „ელინისტური კულტურის“ დეფინიციის პრობლემები, „აბრეშუმის გზის“ ისტორიული წანამძღვარი, კოლხეთის რელიგია, თუ მრავალი სხვა. ყველა ეს პრობლემა, როგორც წესი, ფართო ისტორიულ ფონზეა განხილული და დაფუძნებულია როგორც მრავალფეროვანი არქეოლოგიური მასალის, ისე წერილობითი წყაროების და ეპიგრაფიკული ძეგლების სკრუპულოზურ ანალიზზე.

უაღრესად დიდი მნიშვნელობისაა აკადემიკოს ოთარ ლორთქიფანიძის ის არქეოლოგიური ნაშრომები, რომლებიც ნივთიერი კულტურის ცალკეულ ძეგლებს ეძღვნება. კერძოდ, სოხუმის სტელა, ვანის ბრინჯაოს ტორსი, გონიოსა და ახალგორის განძები, რომაული ტორეტიკის ნიმუშები ნიჩბისიდან, ბიჭვინთის წითელლაკიანი კერამიკა, ვერცხლისა და ბრინჯაოს ჭურჭელი ვანიდან, კოლხური თეთრის მონეტები, ელინისტური ხანის თავდაცვითი სისტემა, ძვ.წ. VI-IV საუკუნეების კოლხური კერამიკა და ოქრომჭედლობა და მრავალი სხვა, რომელთა უბრალო ჩამოთვლაც კი შორს წაგვიყვანდა. თითოეული მათგანი შედარებით-ტიპოლოგიური და სამეცნიერო მხატვრულ-სტილისტური ანალიზის ნიმუშია.

ბატონი ოთარის მეცნიერულ მემკვიდრეობაში რელიეფურად იკვეთება ღრმა განსწავლულობა, უდიდესი ერუდიცია და მაღალი პროფესიონალიზმი, წერილობითი წყაროებისა თუ ნივთიერი ძეგლების სისტემური ანალიზის უზადო ტექნიკა, ფართო ისტორიული განზოგადების იშვიათი უნარი.

ფრიად ნაყოფიერი იყო ბატონი ოთარის საგამომცემლო საქმიანობაც. მისი რედაქტორობით გამოვიდა კრებულები – „ვანი, არქეოლოგიური გათხრები“, „საქართველოს არქეოლოგიის საკითხები“, შავიზღვისპირეთისა და იბერიის ძველი ისტორიისა და არქეოლოგიისადმი მიძღვნილი სიმპოზიუმების მასალები, საქართველოს არქეოლოგიის მრავალტომეული, არქეოლოგიური კვლევა-ძიება საქართველოში, ჟურნალი „ძიებანი საქართველოს არქეოლოგიაში“.

აკადემიკოს ოთარ ლორთქიფანიძის სამეცნიერო მოღვაწეობაში უმნიშვნელოვანესი ადგილი ეკავა საველე-არქეოლოგიურ კვლევა-ძიებას. არქეოლოგიური ნათლობა მან მცხეთაში მიიღო, შემდეგ კი მონაწილეობდა ხოვლეს, ვანის, ბიჭვინტის, სოხუმის, ფოთის, ბათუმის, ქუთაისის, აგრეთვე მირმეკიონისა და ილურატის გათხრებში. 1966 წლიდან კი მისი საველე-არქეოლოგიური საქმიანობა დაუკავშირდა ვანის ნაქალაქარს და მის სიძველეებს, რომელთა ბრწყინვალე აღმოჩენებმა და ბატონი ოთარისეულმა ინტერპრეტაციებმა საქვეყნოდ გაუთქვა სახელი ქართულ არქეოლოგიას.

ბატონი ოთარი შესანიშნავი უშუვალო გამთხრელი არქეოლოგი იყო. როგორც წესი, მის მიერ წარმოებული არქეოლოგიური გათხრები ყოველთვის მნიშვნელოვანი შედეგებით აღინიშნებოდა, რომელთაც გაამდიდრეს საქართველოს არქეოლოგია ფრიად ფასეული მიღწევებით.

ბატონი ოთარის არქეოლოგიური ინტერესი მარტო ანტიკური ხანით არ იფარგლებოდა, მას აქვს ისეთი ნაშრომები, რომელთა საშუალებითაც სამეცნიერო მიმოქცევაში შემოვიდა ენეოლით-ბრინჯაოს ეპოქის არქეოლოგიური ძეგლებიც. მის ყველა არქეოლოგიურ ნაშრომში დასმულია და გადაჭრილია არაერთი მნიშვნელოვანი პრობლემა. საქართველოს ანტიკური ხანის არქეოლოგიური ძეგლების შესწავლისადმი მიძღვნილი მისი არა ერთი სქელტანინიანი მონოგრაფია საეტაპო ნაშრომია ანტიკური პერიოდის საქართველოს შესწავლის საქმეში.

ბატონ ოთარს უტყუარი ალლო ჰქონდა ახალი მეცნიერული ტენდენციების წინასწარ განსაზღვრისა, სიახლეზე სწრაფი რეაგირებისა და, რაც მთავარია, მათი დანერგვის და ხორცშესხმის იშვიათი უნარი. იგი იყო ინიციატორი ჩვენს არქეოლოგიაში კვლევის თანამედროვე მეთოდების დამკვიდრებისა, კერძოდ, აეროარქეოლოგიური, გეომორფოლოგიური და ინტერდისციპლინარული. მანვე შემოიღო საქართველოს არქეოლოგიაში სტრუქტურულ-შედარებითი ანალიზის მეთოდები. ბატონმა ოთარმა შეიმუშავა ახალი სტრატეგია არქეოლოგიური კვლევის ცენტრის სამეცნიერო საქმიანობისა.

ბატონი ოთარი არაჩვეულებრივი ორგანიზატორულ-ადმინისტრაციული უნარით დაჯილდოებული ადამიანი იყო. მან დააარსა საქართველოში უდიდესი, მისთვის ჩვეულ მაღალ სამეცნიერო დონეზე ორგანიზებული, ვანის არქეოლოგიური მუზეუმი, რომელიც დღეს მის სახელს ატარებს. დიდია მისი წვლილი ფოთის არქეოლოგიურ-ეთნოგრაფიული მუზეუმის არქეოლოგიუ-

რი გამოფენის მონყობაშიც. იგი იყო სულის ჩამდგმელი და ორგანიზატორი საზღვარგარეთ მონყობილი არაერთი არქეოლოგიური გამოფენისა. კერძოდ, მოსკოვში, საარბრუკენში, შტუტგარტში, ბრაუნშვაიგში, ბონში და სხვ., რომელთაც დიდი მონონება და აღიარება ხვდათ წილად. 2002 წელს გერმანიის ქალაქ ბოხუმში მონყობილ გამოფენას, სახელწოდებით „საქართველო: არქეოლოგიური განძეულობა ოქროს საწმისის ქვეყნიდან“, დიდი წარმატება ხვდა წილად. ოთარ ლორთქიფანიძემვე ჩაუყარა საფუძველი შავიზღვისპირეთის ძველი ისტორიისა და არქეოლოგიისადმი მიძღვნილ ვანის საერთაშორისო სიმპოზიუმს. სიმპოზიუმის მასალები სისტემატურად ქვეყნდება. მისი თაოსნობით მოეწყო აგრეთვე ორი საერთაშორისო არქეოლოგიური კოლოქვიუმი კავკასიის იბერიისა და არქეოლოგიის შესახებ. 2002 წლის აპრილის თვეში არქეოლოგიური კვლევის ცენტრმა გამართა საერთაშორისო კონფერენცია თემაზე – „არქეოლოგია XXI საუკუნეში.“ კონფერენციამ დასახა ახალ საუკუნეში საქართველოს არქეოლოგიის განვითარების მაგისტრალური ხაზი. არქეოლოგიური კვლევის ცენტრის პერიოდული ორგანო – ჟურნალი „ძიებანიც“, ბატონი ოთარის მიერაა დაფუძნებული.

განუზომლად დიდია ოთარ ლორთქიფანიძის როლი ძლიერი ქართული, კლასიკური არქეოლოგიური სკოლის ჩამოყალიბებაში. ასპირანტურის დამთავრებისთანავე, 1957 წლიდან მან დაიწყო პედაგოგიური მოღვაწეობა თბილისის სახელმწიფო უნივერსიტეტში, სადაც სიცოცხლის უკანაკნელ დღემდე ხელმძღვანელობდა მაგისტრანტებს და კითხულობდა ანტიკური ხელოვნებისა და არქეოლოგიის კურსს. ლექციების ეს კურსი დაედო საფუძვლად სახელმძღვანელოს „ანტიკური არქეოლოგია“ – სრულიად ორიგინალურ სახელმძღვანელოს, რომლის მსგავსი არ გამოქვეყნებულა არც ჩვენში და არც საზღვარგარეთ. მისი ხელმძღვანელობით არქეოლოგიაში 20-მდე საკანდიდატო დისერტაციაა დაცული. ბატონი ოთარის მოწაფეთა შორის შვიდი მეცნიერებათა დოქტორია.

საქართველოს ისტორიისა და არქეოლოგიის განვითარებაში შეტანილმა უდიდესმა წვლილმა აკადემიკოს ოთარ ლორთქიფანიძეს საყოველთაო აღიარება მოუტანა არა მარტო ჩვენში, არამედ საზღვარგარეთაც. ამის დასტურია მისი არჩევა სხვადასხვა ქვეყნების აკადემიების, ასოციაციებისა და პერიოდული თუ სერიული გამოცემების სარედაქციო საბჭოების წევრად.

ქართული არქეოლოგიის პოპულარიზაციისათვის არავის გაუკეთებია იმდენი, რამდენიც შესძლო ოთარ ლორთქიფანიძემ. ეს ხდებოდა ბატონი ოთარის მიერ მრავალრიცხოვან საერთაშორისო კონგრესებზე, კონფერენციებსა და კოლოქვიუმებზე. მისი წაკითხული მოხსენებები, საჯარო ლექციები, სამეცნიერო-პოპულარული ხასიათის ნაშრომები ფართო აუდიტორიისათვის ხელმისაწვდომს ხდიდა ქართული არქეოლოგიის მონაპოვარს. იგი უდიდესი პატივისცემითა და სიყვარულით სარგებლობდა არა მხოლოდ მეგობრების, მოწაფეებისა და კოლეგების წრეში, არამედ მთელ ჩვენს საზოგადოებაში.

ქართულმა არქეოლოგიამ ბატონი ოთარის გარდაცვალებით აუნაზღაურებელი დანაკლისი განიცადა. მან არა მარტო გამოზარდა ქართული კლასიკური არქეოლოგიის სკოლა, არამედ მთელი მსოფლიოს წინაშე კოლხე-

თის შესანიშნავ სიძველეთა წარმოჩენა შეძლო. მისი წყალობით ქართული არქეოლოგიური სკოლა მსოფლიოს არქეოლოგთა სათვისტომოს განუყოფელი ნაწილი გახდა. მის მიერ ორგანიზებულმა სიმპოზიუმებმა საქართველოსკენ მიიპყრეს მრავალი ქვეყნის მკვლევართა ყურადღება. მან კოლხეთის საგანძური უჩვენა მთელ მსოფლიოს ევროპისა და ამერიკის სხვადასხვა გამოფენებზე. შეიტანა რა თავისი წვლილი საქართველოს არქეოლოგიის განვითარებაში როგორც მკვლევარმა, მან კლასიკური არქეოლოგიის ეროვნული კადრების მთელი სკოლა მოამზადა. როგორც ადმინისტრატორმა, მან შეძლო მუზეუმების დაარსება, ძეგლების აღმოჩენა და რესტავრაცია, გათხრების უზადო ორგანიზაცია, საქართველოს სიძველეთა შესანიშნავად გამოცემა.

ოთარ ლორთქიფანიძისეული ღრმა ცოდნა საქართველოს არქეოლოგიისა, გადამწყვეტილება, რომ საქართველოს არქეოლოგია რაც შეიძლება მეტად გაეცნო მსოფლიოსათვის, პირველობა საქართველოს არქეოლოგთა შორის, და ხელმძღვანელობა ვანის მნიშვნელოვანი გათხრებისა ასახულია მის მრავალფეროვან სამეცნიერო ნაშრომებში. ოთარ ლორთქიფანიძისადმი მოძღვნილ, მოწაფეების მიერ გამოქვეყნებულ საიუბილეო კრებულში მოცემულია მისი ნაშრომების სია. ოთარ ლორთქიფანიძის მიზანი, რომ ფართო საზოგადოებისათვის ხელმისაწვდომი გაეხადა საქართველოს არქეოლოგიის მიღწევები, ასახულია მის წიგნებში, რომლებიც დაბეჭდილია ქართულ, რუსულ, გერმანულ, ფრანგულ და ინგლისურ ენებზე.

ვანში მოღვაწეობისას მან შექმნა ვანის არქეოლოგიური მუზეუმი და საკონფერენციო ცენტრი. კოლხეთის გამორჩეული კულტურის აღქმისთვის ამ მნიშვნელოვანი ძეგლის კვლევის შედეგები გამოქვეყნებულია ვანის ექსპედიციის შრომებში. ოთარ ლორთქიფანიძე შავიზღვისპირეთში საერთაშორისო თანამშრომლობის ავანგარდში იდგა. მის მიერ ორგანიზებული იყო საერთაშორისო სიმპოზიუმები, მიძღვნილი შავიზღვისპირეთის ძველი ისტორიისა და არქეოლოგიის პრობლემებისადმი. ეს სიმპოზიუმი პირველად 1977 წელს ჩატარდა. ვანის სიმპოზიუმებით ოთარ ლორთქიფანიძემ საფუძველი ჩაუყარა საერთაშორისო თანამშრომლობას შავიზღვისპირეთის ქვეყნების შესწავლაში. შავიზღვისპირეთი კი დღეს კვლევის სულ უფრო და უფრო მეტად მნიშვნელოვანი რეგიონია არქეოლოგებისათვის, რომლებიც სხვადასხვა პერიოდების სპეციალისტები არიან. მისმა გამოკვლევებმა საფუძველი ჩაუყარა კლასიკური ხანის აღმოსავლეთ შავიზღვისპირეთის შესწავლას.

ბატონი ოთარი იმ ბედნიერთაგანია, ვისაც განუული ღვაწლი სიცოცხლეშივე დაუფასდა. მაგრამ ბევრმა როდი იცის, თუ რამდენი ვარამი და დავიდარაბა გადახდა მას თავს, ვიდრე მას ეს სამეცნიერო ამაგი დაუფასდებოდა. ბატონი ოთარის ჭეშმარიტი პატრიოტიზმი, ღირსეული მამულიშვილობა, პიროვნული ხიბლი, მისთვის დამახასიათებელი იუმორი, საყვარელი საქმისადმი პასუხისმგებლობის გამძაფრებული გრძნობა, მისი ნაღვანი და ნაფიქრი, ბატონი ოთარის ხსოვნის არდავინწყების უდავო საწინდარია.

სარედაქციო საბჭო

MEIN FREUND OTHAR

Meinen großen Freund Othar Lordkipanidze habe ich auf eine für die damalige Situation und auch für ihn spezifische Weise kennengelernt: Es war auf der Eirene-Tagung 1982 in Prag. Diese Eirene-Tagungen waren, so hatte es mir unser beider Freund Jan Pecirka einmal erzählt, aus dem Bedürfnis der Altertumswissenschaftler der kommunistisch beherrschten Länder heraus entstanden, die Reiseschwierigkeiten zu umgehen, die es in der Frühzeit selbst innerhalb des so treffend genannten sozialistischen „Lagers“ gab. So trafen sich also die altertumswissenschaftlichen Lagerinsassen regelmäßig immer in einem anderen Land dieses Lagers. Allmählich wurde der Kreis erweitert, und es wurden progressive Altertumswissenschaftler auch aus denjenigen unglücklichen Ländern eingeladen, die noch nicht die Segnungen des Sozialismus genießen konnten. Als ich also 1982 zum ersten Mal dabei war und mir die westlichen Kollegen ansah, die dort als progressiv galten, meinte ich zu einem tschechischen Kollegen, ihr Progressivitäts-Begriff habe wohl, auch wenn ich mich selbst einbezöge, wohl die exakt umgekehrte Bedeutung als sonst. Er lächelte fein und meinte, genau das sei der Sinn der Sache.

Obwohl Othar nun ipso facto dem genannten Lager angehören mußte, entsprach er doch im Denken und Fühlen genau demselben Progressivitäts-Ideal, wie ich es vertrat, und das hatte es – auch – zur Folge, daß wir Gefallenen aneinander fanden und er mich zu sich nach Georgien einlud, nach Tbilissi, dann nach Vani, nicht zu einer seiner Tagungen, sondern alleine. Es war im übrigen ja nicht schwer, in Prag an ihm zu bemerken, daß er zwar nolens volens dem Lager angehörte, daß aber doch in seiner ganzen Art nichts davon zu merken war. Beschreiben kann ich es nicht, aber man wäre bei seinem Auftreten nie auf die Idee gekommen, daß er sogar ein Staatsbürger der UdSSR war – wie schön ist es, jüngeren Lesern jetzt erklären zu müssen, was das war: Das war die „Union der Sozialistischen Sowjetrepubliken“. Und genau so war dann Georgien. Ein blühendes Land, innerlich frei, nichts von dem düsteren Schleier, der sich sonst über diesen Erdteil von der Elbe bis nach Wladiwostok gelegt hatte. Daß allerdings doch letzten Endes die Kommunisten herrschten, das erfuhr auch so jemand wie ich, der von Otar, Rusudan, Nino und David auf Händen getragen wurde.

Unsere Freundschaft entwickelte sich. Es blieb nicht bei dem ersten Besuch, weitere folgten, diesmal zu den Kongressen nach Tzaltubo, dann nach Vani. Otar konnte seinerseits mehrfach auch in Konstanz sein und ich hatte die große Freude, daß ich zwei von seinen Texten in meinen Schriftenreihen erscheinen lassen konnte. Zunächst das Xenia-Heft über Kolchis von 1985, dann das Strabon-Buch von 1996 in den Schwarzmeer-Studien. Bei der Redaktion des Kolchis-Heftes geschah etwas sehr Charakteristisches. Er hatte im Manuskript, statt „v.Chr.“ zu schreiben, dieses auch optisch häßliche und zudem sinnlose „v.u.Z.“ verwendet, das damals in jenem Lager üblich war, um den Namen Christi zu vermeiden. Ich fragte ihn, wie ich hoffe nicht als Suggestivfrage, welche der beiden Bezeichnungen er im gedruckten Text haben wollte, und so schnell habe ich selten jemand „Christus!“ sagen hören. Natürlich war er auch anderswo und bei anderen Kollegen in Deutschland und in der Welt und hat dort publiziert, denn er war ja nicht nur ein bedeutender Fachmann, sondern auch jemand,

der sich anderen Menschen öffnete und ihre Freundschaft erringen konnte. Zuletzt hatten wir uns in Berlin gesehen, seltsamerweise zugleich auch das einzige Mal in dieser meiner Heimatstadt, und es war schön, ihm die Innenstadt des wieder vereinigten Berlin zeigen zu können.

Als Archäologen werden ihn andere als ich besser würdigen können, ich konnte nur bewundern, was er in Vani zu Tage gefördert und auch sonst geleistet hatte. Immerhin betreffen seine beiden Publikationen sowohl Archäologisches als auch Historisches und Klassisch-Philologisches, denn auch dort war er jeweils zu Hause, und ich habe selten etwas gelesen, das all diese Gesichtspunkte miteinander so verbindet wie seine Strabon-Interpretation. Genial war seine wissenschaftsorganisatorische Tätigkeit. Es war nicht nur die Tatsache der Tagungen selbst, die ja an sich schon einen wissenschaftlichen Wert darstellten, nicht nur die auch physischen Leistungen, die er – ohne je angestrengt zu wirken – dabei erbrachte, es war die gesamte Konzeption.

Othar öffnete die georgische Altertumswissenschaft der gesamten Welt. Zunächst waren es innersowjetische, dann innersozialistische, schließlich wahrhaft internationale Tagungen, ohne übrigens den Umweg über wahre oder Pseudo-Progressivität einzuschlagen. Damit machte er nicht nur die Welt mit den Leistungen Georgiens bekannt, er setzte die georgische Wissenschaft auch der kritischen Betrachtung der internationalen Wissenschaft aus und förderte damit wieder seine einheimische Wissenschaft. Nicht vergessen soll auch die Funktion dieser Tagungen sein, daß sich Wissenschaftler aus der ganzen Welt gegenseitig kennenlernten. Ein großer Teil meiner Bekannten und Freunde stammt daher. Ich könnte jetzt unendlich viele Geschichten von diesen Tagungen erzählen, aber das muß warten, bis vielleicht einmal die Geschichte der gesamten Zchaltubo-Vani-Konferenzen geschrieben wird. Lohnen würde es sich.

Wenn davon die Rede ist, daß Othar durch die Konferenzen – und durch seine persönliche internationale Wirksamkeit – die georgische Wissenschaft dem frischen Wind der internationalen Konkurrenz aussetzte, zeigt das seinen großen und intensiven georgischen Patriotismus. Das ist nur dann paradox, wenn man glaubt, Patriotismus manifestiere sich in autistischer Abschließung nach außen und eindimensionalem Geltenlassen nur des Eigenen. Dennoch war Othar kein Internationalist, dem es auf Nationales nicht angekommen wäre, ganz im Gegenteil. Er war ein glühender georgischer Patriot durch und durch. Als Ausländer kommt es mir womöglich nicht zu, das zu sagen, erst recht nicht zu würdigen; ich kann nur sagen, daß ich unzählige Beispiele seiner tiefen Liebe zu Georgien erleben konnte.

Natürlich hing das auch mit seiner Abkunft zusammen. Wie oft berichtete er mir aus der georgischen Geschichte, die ja auch ihn und seine Familie betraf. Mit Nodar Andreadze, dem Parteisekretär von Vani, fuhren wir in einem Niwa-Jeep auf eine Anhöhe bei Vani, und Othar zeigte mir sozusagen von Horizont zu Horizont das Land, in dem seine Familie eine große Rolle gespielt hatte und nun, wenn auch in anderer Weise, wieder oder immer noch spielte. Ich habe ihn einmal gefragt, welchen Titel eigentlich er als Angehöriger dieser Familie trug. Er lächelte ein wenig selbstironisch und sagte: „Ich bin ein Skeptuchos.“

Wie Othar konnte auch Nodar als georgischer Patriot es sich nicht vorstellen und es nicht akzeptieren, daß Deutschland geteilt sei oder gar bleiben müsse. Bei jenem

Festessen, zu dem ich auch Erika Simon, Erna Stadler und Jurij Vinogradov einladen konnte, brachte Nodar einen Trinkspruch auf die neben mir sitzende Jenenserin Annegret Lünig und mich aus. Jurij, der übersetzte, sagte etwas ängstlich: „Jetzt will er Stalin zitieren.“ Das tat er auch und sagte, zu uns gewandt, Stalin habe gesagt: „Die Hitler kommen und gehen, das deutsche Volk, der deutsche Staat aber bleibt.“ Als wir merkten, was kommt, sind Annegret und ich in diesen Spruch eingefallen. All das war im Sinn Othars, als ich ihm davon erzählte. Für ihn war ja Deutschland auch nur provisorisch geteilt. A propos jener Mann, der in Wirklichkeit bloß ein Ossete gewesen sei. Als wir das erste Mal durch Gori fuhren, sagte ich zu Othar: „Könnte ich vielleicht mal ein bestimmtes Haus sehen?“ Er fragte die anderen: „Herr Schuller möchte ein bestimmtes Haus sehen. Wollen wir es ihm zeigen?“ Die hatten nichts dagegen, so sah ich es, erst- und letztmalig. Othar hatte es nämlich nicht gerne, wenn sensationsgierige Ausländer jenen tempelartigen Bau ansehen wollten. „Es gibt Besseres zu sehen!“

Wie viele Abende haben wir, besonders wenn ich alleine in Georgien war, singend und Gesang hörend miteinander verbracht, und glücklicherweise gehöre ich noch einer deutschen Generation an, in der man singt – ich schämte und schäme mich der Tatsache, daß das Singen in Deutschland fast ausgestorben ist. Natürlich kann man in Georgien auch deutsche Lieder zusammen singen, und wenn sie unbekannt sind, dann genügt eine Strophe, bei der aufmerksam zugehört wird, und die weiteren Strophen erklingen dann zwei- und dreistimmig.

Von Anfang an sprachen wir natürlich über die politischen Verhältnisse, und so sehr Othar sich der russischen Herrschaft über Georgien schmerzlichst bewußt war, so enge und herzliche Beziehungen hatte er zur russischen Wissenschaft und zu russischen Kollegen. Ja, er hatte eine starke innere Bindung zum damaligen Leningrad, wo er studiert hatte, und das durch die jetzige politische Entwicklung schwer zu erreichen war. Nie vergesse ich aber eine fast nebenbei geäußerte Bemerkung, als wir über die Geschichte der Universität Tbilissi sprachen. Sie ist ja in der kurzen Zeit nach der Revolution gegründet worden, als Georgien selbständig war: „Drei Jahre waren wir frei.“ Lieber Othar, wie oft mußte ich in den letzten Monaten an Dich denken. Und wie sehr wünsche ich mit Dir, daß Georgien trotz allem nicht die Befürchtung haben muß, wieder unterworfen zu werden. Ich wünsche es nicht nur, ich weiß es, und Du weißt es auch.

Othar Lordkipanidze war ein stolzer, ein herrscherlicher Mensch. Wir hatten sogar einen Konflikt miteinander. Bei einer der Tagungen stellte sich heraus, daß ich als Vortrag dasselbe Thema gewählt hatte wie sein Eröffnungsvortrag, daher zog ich natürlich zurück, und er meinte, ich könne dann ja in der Diskussion zu seinem Vortrag sprechen. Das tat ich, aber anscheinend war es anders gemeint, denn was ich sagte, wurde sofort als unziemlicher Widerspruch aufgefaßt. Ich muß immer noch lächeln, wenn ich daran denke, wie ein anderer Kollege sofort meine Ansichten frontal zurückwies, und bei jeder russischen Deklinationsform meines Namens – Schullera, Schulleru und so weiter – wurde ich einen Zentimeter kleiner. Dieser Kollege lächelt heute zusammen mit mir darüber, aber damals herrschte zwischen Othar und mir kurze Zeit eine gewisse Kühle.

Aber Othar war ein generöser und von Natur aus dankbarer Mensch. Er tat gerne Gutes und war unermüdlich, einen mit Wohltaten zu versorgen, und der Dank, der dafür

abgestattet wurde, konnte per definitionem nie dem Ausmaß dessen entsprechen, was von ihm kam. Aber auch seine Dankbarkeit gehörte zu seiner Natur. Als ich ihn einmal anrief und mitteilte, daß er den Alexander von Humboldt-Forschungspreis bekommen habe, war sein erster Ausruf, fast reflexartig: „Das hast du getan!“ Lächeln tat er nicht oft. Es wurde sehr schnell ein Lachen daraus. Er lachte so gerne, und er lachte so oft. Selten oder gar nie geräuschlos, und immer ansteckend. Sein Lachen kam aus der Tiefe, aus der Tiefe seiner Person und seines Herzens. Ich habe es noch im Ohr.

Wolfgang Schuller

ვოლფგანგ შულლერის მოგონების თარგმანი

ჩემი მეგობარი ოთარი

ჩემი დიდი მეგობარი ოთარ ლორთქიფანიძე მაშინდელი სიტუაციისათვისა და მისთვის უჩვეულო გარემოში გავიცანი: ეს იყო პრალაში, 1982 წელს ეირენეს კონფერენციაზე. ეირენეს ამ კონფერენციების ჩატარება, ასე მომიყვა ერთხელ ჩვენმა საერთო მეგობარმა იან პეცირკამ, გამონვეული იყო კომუნისტური ქვეყნების სიძველეთმცოდნეების საჭიროებით, თავიდან აეცილებინათ მოგზაურობასთან დაკავშირებული ის სიძნელები, რომლებიც ადრეულ წლებში თვით ასე ზუსტად წოდებული სოციალისტური „ბანაკის“ შიგნით არსებობდა. ამგვარად, ბანაკის სიძველეთმცოდნეები ერთმანეთს სისტემატიურად ხვდებოდნენ ამ ბანაკში შემავალ სხვადასხვა ქვეყანაში. თანდათან ეს წრე ფართოვდებოდა და კონფერენციებზე პატიჟებდნენ სიძველეთმცოდნეებს იმ „უბედური“ ქვეყნებიდანაც, რომელთაც ჯერ არ ჰქონდათ განცდილი სოციალიზმის ბედნიერება. როდესაც მე 1982 წ. პირველად ვესწრებოდი ამ კონფერენციას და ვუყურებდი დასავლელ კოლეგებს, რომლებიც პროგრესულებად ითვლებოდნენ, ვუთხარი ერთ ჩემ კოლეგას, რომ პროგრესულობის მათ გაგებას, მიუხედავად იმისა, რომ მეც ჩემ თავს მათ რიცხვს მივაკუთვნებდი, აქ ზუსტად საპირისპირო მნიშვნელობა ჰქონდა, ვიდრე საერთოდ. მან გაიღიმა და მიპასუხა, რომ სწორედ ეს იყო საქმის არსი.

მიუხედავად იმისა, რომ ოთარი მხოლოდ ipso facto მიეკუთვნებოდა დასახელებულ ბანაკს, თავისი აზროვნებითა და გრძნობით იგი შეესაბამებოდა პროგრესულობის სწორედ იმ იდეალს, რომელსაც მე ვიცავდი. ამან თავისი შედეგიც გამოიღო, კერძოდ ის, რომ ჩვენ ერთმანეთი მოგვეწონა და მან მე თავისთან, საქართველოში დამპატიყა, ჯერ თბილისში, შემდეგ – ვანში და არა თავის კონფერენციაზე, არამედ მარტო მიმიწვია. პრალაში არ იყო ძნელი იმის შემჩნევა, რომ მიუხედავად იმისა, რომ იგი nolens volens ბანაკს ეკუთ-

ვნოდა, მას მაინც არაფერი ეტყობოდა ამ ბანაკისა. აღწერით ვერ აღვწერ, მაგრამ მისი გარეგნობის მიხედვით ვერც იფიქრებდი, თუ იგი საერთოდ საბჭოთა კავშირის მოქალაქე იყო. რა მშვენიერია, ახალგაზრდა მკითხველს აუხსნა, თუ რა იყო ეს: ეს იყო „საბჭოთა სოციალისტური რესპუბლიკების კავშირი“. ასე იყო საქართველოც, აყვავებული, შინაგანად თავისუფალი ქვეყანა, რომელსაც არაფერი ჰქონდა იმ ბნელი საფარისა, რომელიც დედამიწის ერთ ნაწილზე, ელბიდან ვლადივოსტოკამდე იყო გადაფარებული. იმას, რომ აქ მაინც კომუნისტები ბატონობდნენ, იგებდა ისეთი ადამიანიც, როგორც მე, რომელსაც ოთარი, რუსუდანი, ნინო და დავითი ხელის გულზე ატარებდნენ.

ჩვენი მეგობრობა უფრო ღრმავდებოდა. იგი არ შემოფარგლულა ჩემი პირველი მოგზაურობით. მას მოჰყვა სხვა მოგზაურობები, ამჯერად კონგრესების გამო, წყალტუბოში, შემდეგ ვანში. თავის მხრივ, ოთარი მრვალჯერ იყო კონსტანცში და მე მქონდა ბედნიერება, რომ მისი სტატიები ჩემ ორ კრებულში გამოქვეყნდებოდა. ჯერ 1985 წლის Xenia-ს კრებულში კოლხეთის შესახებ, შემდეგ წიგნი სტრაბონის შესახებ 1996 წლის შავი ზღვის შტუდიებში. მინდა გავიხსენო ერთი ამბავი, რომელიც კოლხეთის კრებულის რედაქტირებისას მოხდა და რომელიც ოთარისთვის ძალიან დამახასიათებელია. მან თავის ხელნაწერში ძვ. წ.-ის აღმნიშვნელად გამოიყენა «v.Chr.» (ქრისტემობამდე) და ამასთან ერთად უაზრო და ვიზუალური თვალსაზრისითაც უშნო გამოიყენა ოპტიკური თვალსაზრისითაც უშნო და, ამასთან ერთად, უაზრო «v.u.Z.» (ჩვენს დრომდე), რაც მაშინ ზემოხსენებული ბანაკისთვის ჩვეულებრივი აღნიშვნა იყო, რათა თავიდან აეცილებინათ ქრისტეს სახელის ხმარება. მე მას ვკითხე, თუ რომელი უნდა დარჩენილიყო ამ ორი ვარიანტიდან ნაბეჭდ ტექსტში. და იშვიათად თუ გამიგია ვინმესგან ასე სწრაფად ნათქვამი „ქრისტე!“ . ბუნებრივია, რომ იგი სხვაგანაც მოგზაურობდა – გერმანიასა და მთელ მსოფლიოში, სხვა კოლეგებთანაც აქვეყნებდა ხოლმე თავის ნაშრომებს, რადგან იგი არა მხოლოდ მნიშვნელოვანი სპეციალისტი იყო, არამედ სხვა ადამიანებთანაც იხსნებოდა და მათთან მეგობრობის დამყარება შეეძლო. უკანასკნელად ბერლინში შევხვდით ერთმანეთს, ამავე დროს უცნაურად, რადგან ეს ერთადერთი შეხვედრა იყო ჩემ მშობლიურ ქალაქში. ჩემთვის განსაკუთრებით სასიამოვნო იყო, რომ შემეძლო მისთვის მეჩვენებინა კვლავ გაერთიანებული ბერლინის ცენტრი.

მას, როგორც არქეოლოგს, სხვები ჩემზე უკეთესად შეაფასებენ. მე შემოძლია მხოლოდ გაოცებული ვიყო იმით, რაც მან ვანში გააკეთა და რასაც მიაღწია ამას გარდა. მისი პუბლიკაციები ხომ როგორც არქეოლოგიას, ასევე ისტორიას და კლასიკურ ფილოლოგიას შეეხება, რადგან ის თავს ამ სფეროებშიც ისე გრძნობდა, როგორც საკუთარ სახლში. იშვიათად თუ წამიკითხავს ისეთი ნაშრომი, რომელშიც ასე მჭიდროდ იქნებოდა ერთმანეთთან დაკავშირებული ყველა ეს დარგი, როგორც ეს მან სტრაბონის ინტერპრეტაციაში მოახერხა. გენიალური იყო მისი მოღვაწეობა მეცნიერების ორგანიზაციის სფეროში. ეს არ იყო მხოლოდ კონფერენციები, რომელთაც თავის მხრივ სამეცნიერო ღირებულება ჰქონდათ, არც მხოლოდ ის ფიზიკური დატვირთვა, რომელიც მას ჰქონდა, თუმცა დაღლილობა არ ეტყობოდა, არამედ ეს იყო საერთო კონცეფცია.

ოთარმა მსოფლიოს გააცნო ქართული სიძველეთმცოდნეობა. თავიდან ეს საკავშირო, შემდეგ სოციალისტური რესპუბლიკების მასშტაბით ორგანიზებულ კონფერენციებზე ხდებოდა და, ბოლოს, ნამდვილ საერთაშორისო კონფერენციებზე და, სხვათა შორის, ნამდვილი თუ ფსევდო პროგრესულობის შორეული გზის გვერდის ავლით. ამით იგი მსოფლიოს არა მხოლოდ აცნობდა საქართველოს მიღწევებს, არამედ ქართულ მეცნიერებას წარადგენდა საერთაშორისო მეცნიერების წინაშე კრიტიკული განხილვისათვის და, ამგვარად, კიდევ უფრო აწინაურებდა მშობლიურ მეცნიერებას. არ უნდა დავივიწყოთ ამ კონფერენციების დანიშნულება, რომლის წყალობითაც მეცნიერები მსოფლიოს ყველა კუთხიდან ერთმანეთს ეცნობოდნენ. ჩემი ნაცნობებისა და მეგობრების დიდ ნაწილს სწორედ მათ უნდა ვუმაღლოდე. მე შემეძლო უსასრულოდ მომეყოლა ამ კონფერენციებთან დაკავშირებული ისტორიები, მაგრამ ჯობია ეს ახლა გადავდოთ; იქნებ ოდესმე მთელი წყალტუბო-ვანის კონფერენციების ისტორია დაინეროს. ამას კი ნამდვილად აქვს აზრი.

როცა ლაპარაკია იმაზე, რომ ოთარი კონფერენციების მეშვეობითა და თავისი პირადი საერთაშორისო რეპუტაციით ქართულ მეცნიერებას საერთაშორისო კონკურენციის ახალ ტალღაში რთავდა, ეს მის დიდ პატრიოტიზმზე მიუთითებს. ეს მხოლოდ იმ შემთხვევაში იქნებოდა პარადოქსი, თუკი ვიფიქრებდით, რომ პატრიოტიზმი გამოიხატება მხოლოდ აუტისტურ ჩაკეტილობაში (გარე სამყაროს მიმართ) და იმაში, რომ მხოლოდ საკუთარი ცალმხრივად ჩათვალო მისაღებად. მაგრამ მაინც, ოთარი არ იყო ინტერნაციონალისტი, რომელსაც არ ადარდებდა ეროვნული. პირიქით, ის მხურვალე ქართველი პატრიოტი იყო. როგორც უცხოელს, მე ალბათ არ მაქვს ამის თქმის, მითუმეტეს შეფასების უფლება; მე მხოლოდ იმის თქმა შემიძლია, რომ მე მისი სამშობლოსადმი ღრმა სიყვარულის უამრავი მაგალითის მოწმე ვიყავი.

რა თქმა უნდა, ეს მის წარმომავლობასთანაც იყო დაკავშირებული. ის ხშირად მიყვებოდა საქართველოს ისტორიის შესახებ, რომელიც მასაც და მის ოჯახსაც ეხებოდა. ნოდარ ანდრიაძესთან, ვანის მაშინდელ პარტიის მდივანთან ერთად წავედით „ნივით“ ვანში, შემადღებული ადგილიდან ოთარი (ასე ვთქვავთ) ჰორიზონტიდან ჰორიზონტამდე მიჩვენებდა ქვეყანას, რომელშიც მისი ოჯახი დიდ როლს თამაშობდა და ახლა, მართალია სხვაგვარად, მაგრამ ისევ ან, კიდევ, თამაშობდა. მე მას ერთხელ ვკითხე, რა ნოდებას ატარებდა ის როგორც ამ ოჯახის წევრი. მან გაიღიმა და მითხრა: „მე სკეპტუხოსი ვარ“. ისევე როგორც ოთარს, ნოდარსაც როგორც ქართველ პატრიოტს, არ შეეძლო არ წარმოედგინა და არ მიეღო ის ფაქტი, რომ გერმანია გაყოფილი იყო და ასევე უნდა დარჩენილიყო. იმ საზეიმო სუფრაზე, რომელზედაც ერიკა შიმონი, ერნა შტადლერი და იური ვინოგრაძოვი იყვნენ. ნოდარმა ჩემ გვერდით მჯდომარე იენელი ანეგრეტ ლიუნინგისა და ჩემი სადღეგრძელო დალია. იურიმ, რომელიც თარგმნიდა, ცოტა შეშინებულმა თქვა: „ახლა ის სტალინის ციტირებას მოახდენს“. ასეც მოხდა. იგი ჩვენსკენ მოტრალდა და თქვა, რომ სტალინს უთქვამს: „პიტლერები მოვლენ და წავლენ, გერმანელი ხალხი, გერმანული სახელმწიფო კი დარჩება“. როდესაც ჩვენ მივხვდით, რას ამბობდა ნოდარი, ანეგრეტს და მე ეს გამონათქვამი გაგვახსენდა. ეს ყველა-

ფერი ოთარის შეხედულებებს შეესაბამებოდა. მისთვის ხომ გერმანია მხოლოდ დროებით იყო გაყოფილი. როდესაც ჩვენ პირველად გავიარეთ გორზე, ვუთხარი ოთარს: „იქნებ შეიძლება ერთი სახლი ვნახოთ?“ (ანუ სტალინის სახლი) მან სხვებს ჰკითხა: „ბატონ შულერს ერთი სახლის ნახვა უნდა. ვუჩვენოთ?“ მათ არაფერი ჰქონდათ საწინააღმდეგო და ასე ვნახე ის სახლი პირველად და უკანასკნელად. ოთარს არ სიამოვნებდა, როდესაც სენსაციის მოყვარულ უცხოელებს იმ ტაძრის მაგვარი შენობის ნახვა უნდოდათ. „უკეთესი ბევრია სანახავი!“

რამდენი საღამო გავატარეთ ერთად, სიმღერაში და სიმღერის მოსმენაში განსაკუთრებით მაშინ, როდესაც მარტო ვიყავი საქართველოში და, საბედნიეროდ, მე გერმანელთა ჯერ კიდევ იმ თაობას ვეკუთვნი, რომელიც მღერის – მე მრცხვენოდა და მრცხვენია იმისა, რომ სიმღერა გერმანიაში თითქმის გაქრა. რა თქმა უნდა, საქართველოში გერმანული სიმღერების შესრულებაც შეიძლება; თუ ისინი უცნობია, საკმარისია მხოლოდ ერთი სტროფი, რომელსაც ყურადღებით უსმენენ და დანარჩენი სტროფები შემდეგ მე-2 და მე-3 ხმაში აჟღერდება.

რა თქმა უნდა, თავიდანვე ვლაპარაკობდით ხოლმე პოლიტიკურ მდგომარეობაზე, და რამდენად მტკივნეულადაც განიცდიდა ოთარი რუსეთის ბატონობას საქართველოზე, იმდენად მჭიდრო და გულითადი ურთიერთობა ჰქონდა რუსულ მეცნიერებასთან და რუს კოლეგებთან. დიახ, მას ძლიერი შინაგანი კავშირი ჰქონდა მაშინდელ ლენინგრადთან, სადაც იგი სწავლობდა და რომელიც ახლანდელი პოლიტიკური მდგომარეობის გამო ძნელად მისწვდომი იყო. მაგრამ არასოდეს დამავინწყებდა თითქმის სხვათაშორის გამოთქმული შენიშვნა, როდესაც ჩვენ თბილისის უნივერსიტეტის ისტორიის შესახებ ვლაპარაკობდით. ის ხომ რევოლუციიდან ცოტა ხნის შემდეგ დაარსდა, როდესაც საქართველო დამოუკიდებელი იყო: „ჩვენ 3 წელი ვიყავით თავისუფლები“. ძვირფასო ოთარ, რა ხშირად უნდა მეფიქრა შენზე ბოლო თვეების მანძილზე და როგორ მინდა შენთან ერთად, რომ საქართველოს ყველაფრის მიუხედავად ისევ დაპყრობის არ ეშინოდეს. მე არა მარტო მსურს, მე ვიცი, და შენც იცი.

ოთარ ლორთქიფანიძე იყო ამაყი, ძლიერი ადამიანი. ჩვენ კონფლიქტიც კი გვქონდა ერთმანეთთან. ერთ კონფერენციაზე აღმოჩნდა, რომ მე იგივე თემა ავირჩიე მოხსენებისთვის, რაც მას უნდა წარმოედგინა კონფერენციის გახსნაზე. ამიტომ მე, რა თქმა უნდა, უარი ვთქვი ჩემ მოხსენებაზე, მან კი თქვა, რომ მე მისი მოხსენების შემდეგ დისკუსიაში შემეძლო გამოვსულიყავი. ასეც გავაკეთე, მაგრამ, როგორც ჩანს, ეს სხვანაირად იყო ნაგულისხმევი, რადგან ის, რაც მე ვთქვი, მაშინვე უნესო შეკამათებად იქნა აღქმული. მე ახლაც კი მეღიშება, როდესაც იმაზე ვფიქრობ, თუ როგორ უარყო მაშინვე სხვა კოლეგამ ჩემი თვალსაზრისი და ჩემი სახელის ყოველ რუსულ ბრუნვის ფორმაზე – შულერა, შულერუ, და ა. შ. – მე ერთი სანტიმეტრით ვპატარავდებოდი. ეს კოლეგა დღეს ჩემთან ერთად იცინის ამაზე, მაგრამ მაშინ ოთარსა და ჩემს შორის მოკლე ხნის მანძილზე გარკვეული სიცივე სუფევდა.

მაგრამ ოთარი დიდსულოვანი და ბუნებით მადლიერი ადამიანი იყო. ის სიამოვნებით აკეთებდა სიკეთეს და დაუღალავი იყო სიკეთის კეთებაში; მად-

ლობა, რომელსაც ის ამისთვის იღებდა, ვერასოდეს შეედრებოდა per definiti-
onem იმის, რაც მისგან მოდიოდა. მაგრამ მაღლიერებაც მას ბუნებაში ჰქონ-
და. როდესაც მას ერთხელ დავურეკე და ვუთხარი, რომ მან ალექსანდერ ფონ
ჰუმბოლდტის სამეცნიერო პრემია მიიღო, მისი პირველი შეძახილი თითქმის
რეფლექსივით იყო: „ეს შენ გააკეთე!“ ის ხშირად არ ილიმებოდა. მისი ლიმი-
ლი ძალიან სწრაფად სიცილში გადაიზრდებოდა. ის სიამოვნებით იცინოდა
და იცინოდა ძალიან ხშირად. იშვიათად ან თითქმის არასდროს უხმოდ, და
ყოველთვის გადამდებდა. მისი სიცილი სიღრმიდან მოდიოდა, მისი პიროვნე-
ბისა და გულის სიღრმიდან. მე ის კიდევ ყურში მაქვს.

მომონება

სამოციანი წლების დასასრულიდან ოთარ ლორთქიფანიძემ თანდათა-
ნობით შემოგვიკრიბა ვანის ექსპედიციის ბაზაზე ახალგაზრდები, მომავა-
ლი არქეოლოგები, და აქედან ყოველი ჩვენგანის ცხოვრებაში დაიწყო ახალი
ერა. მასთან გატარებული ოცდაათზე მეტი წელი იყო საინტერესო ხანა სწავ-
ლებისა, არქეოლოგიის ხიბლის წვდომის ხანა, ხანა ხანგრძლივი ექსპედიცი-
ებისა და ჩვენთვის, მისი მოწაფეებისთვის, ეს იყო „ოქროს ხანა“, ნამდვილი
„ოქროს ხანა“ ისტორიული „ოქრომრავალი კოლხეთის“ შუაგულში.

ბატონ ოთართან ყოფნა ექსპედიციაში მუდმივი დღესასწაული იყო. მას
ჰქონდა სწავლების განსაკუთრებული უნარი შთაენერგა შენთვის, რომ „შენ
ამას შეძლებ“ – რა რთული საქმეც არ უნდა დაევალებინა. ის გმართავდა შე-
ნი შესაძლებლობის ფარგლებში, და თუ ვინმე აღზრდას ექვემდებარებოდა,
ის იზრდებოდა. მისი მოწაფეობა შენს წიგნიერებას გულისხმობდა, პირობა
იყო შენი წიგნიერება. მისი სწავლების მეთოდი გულისხმობდა იმას, რომ რაი-
მე არქეოლოგიურ თემაზე, თუნდაც ერთ არტეფაქტზე შეუზღუდავ კამათში
ოდნავ მაინც უნდა მისწვდომოდი მის აზროვნებას. არქეოლოგიური განათ-
ლება, აღზრდა მიმდინარეობდა მასთან დიალოგის გზით. მარტო ვანის კრე-
ბულებს რომ გადავხედოთ, ეს ავტორთა ნაკრებშიც ჩანს – აქ არის ნაშრო-
მები, შექმნილი ხელმძღვანელთან დიალოგის გზით. ეს იყო პროცესი შრო-
მატევადი და დაძაბული. მოწაფის ნაშრომის გაცნობა ბატონი ოთარისთვის
უპირველესი საზრუნავი იყო – გვეტყოდა ერთ კვირაში წავიკითხავო და უკვე
მეორე დღესვე გვინიშნავდა შეხვედრას განსახილველად და შესაფასებლად.
სწავლება ველზე, ვანის ნაქალაქარის უბნებზე – სრული ნდობა შენთვის ჩა-
ბარებულ უბანზე პლუს დელიკატური კონტროლი, სწავლება ექსპედიციის
ბაზის ვერანდაზე, საიდანაც იშლება ზღაპრული ხედი რიონის დაბლობზე,
სწავლება მის მიერ შექმნილი ცენტრის კაბინეტებში.

ბატონი ოთარი გვასწავლიდა ნივთის დანახვას და ნივთიდან მაქსიმალუ-

რი ინფორმაციის ამოღებას. გვიხსნიდა, რამდენის მთქმელია ყოველი უმცირესი დეტალიც კი, თუ მის დანახვას და გააზრებას შეძლებ და ამ „დანახვის“ გზაზე მიგვიძღვებოდა. ნანილიდან – მთელისკენ, ცენტრიდან – დიდისკენ, ეს იყო მისი მოწოდება. პირადი მაგალითით გვიბიძგებდა ერთი კონკრეტული ფორმის, ერთი ტიპის, ან სულაც ერთი არტეფაქტის კვლევისაკენ; აქედან სხივები რადიუსებად იშლებოდა სხვადასხვა მიმართულებით და გადიოდი დიდ სამყაროში დიდ პრობლემასთან.

ოთხმოცდაათიან წლებში, დაქცეული ქვეყნის პირობებში, დამსხვრეულ და ჩაბნელებულ თბილისში ბატონმა ოთარმა შეძლო განათებულ და მეტნაკლებად გამთბარ დანესებულებაში მუშაობის ატმოსფეროს შექმნა; მის მიერ დაარსებული არქეოლოგიური კვლევის ცენტრი დილიდან სალამომდე, ხშირად გვიან ღამემდეც, სავსე იყო თანამშრომლებით, მისი არაჩვეულებრივი უნარი ყველა პიროვნების საქმეში ჩართვისა, ყველასთვის ადგილის მიჩენისა, იმ წლებში განსაკუთრებით მძაფრად გამოვლინდა, და ეს ხდებოდა გაცემული ნაცნობ-მეგობრების მხრიდან განუწყვეტელი შეძახილების თანხლებით: „არავინ რომ აღარსად აღარ მუშაობს, თქვენ რაღას აკეთებთ?“ არ შეწყვეტილა ტრადიციული სესიები და კონფერენციები, არქეოლოგიური პერიოდული კრებულის გამოცემა, სიმპოზიუმები.... ეს იყო ოთარ ლორთქიფანიძის იმ რწმენის შედეგი, რომ არქეოლოგია ეროვნულ-კულტურულ პოტენციალს ქმნის და რა მდგომარეობაშიც არ უნდა იყოს ქვეყანა, ეს პროცესი არ უნდა შეწყდეს. ძნელბედობის ხანაში ასეთი „სამოთხის“ მოწყობა სასოწარკვეთილებამდე მისული კოლეგებისთვის პროფესიონალურ სარბიელზე განკურნების ყველაზე ერთგული საშუალება იყო.

ბატონი ოთარი განსაკუთრებულ ატმოსფეროს ქმნიდა. ჩვენ ვსუნთქავდით იმ ატმოსფეროთი, რომელსაც ის ქმნიდა. მისთვის არქეოლოგია “ზეიმის სამყარო“ იყო, ყოველდღიურობიდან ამოვარდნილი დღესასწაული. ის ზეიმობდა და შენც გაზეიმებდა. მას ყოფითი მომენტებიც შეეძლო ზეიმამდე აეყვანა, ბავშვური სიხარულით: უნიკალური ნივთის ან ნანატრი კედლის აღმოჩენაც და ამ აღმოჩენასთან დაკავშირებული ვახშამიც – მწირი, სხვების ვახშმებთან შედარებით და მდიდარი და უხვი ჩვენთვის.

ცხადია, ბატონი ოთარი არ იყო ცრუმორწმუნე, მაგრამ მას სჯეროდა ნიშნისა: სჯეროდა უეცრად ამოვარდნილი დიდი ქარისა, როგორც დიდი აღმოჩენის მაცნისა, რაც თითქმის ყოველთვის თან ახლდა ვანის უნიკალურ აღმოჩენებს; სჯეროდა ილბლიანი უჯრედებიანი პერანგისა, დიდი აღმოჩენის მოლოდინში ერთსა და იმავე ლურსმანზე რომ უნდა დაეკიდებინა ძილის წინ. იცოდა თქმა, ემოციური არა ვარო. . . როგორ არა, თუკი საქმე არქეოლოგიას ეხებოდა. იმდენად, რომ რეალობიდან მოწყვეტაც შეეძლო. 1985 წელია. აღმოჩნდა წარწერიანი ბრინჯაოს დაფა. ბატონი ოთარი თბილისშია სასწრაფო საქმეზე წასული. უნდა შევატყობინოთ. მოგეხსენებათ, ეს ის ხანაა, როცა ჩვენ ჯერ არ ვცხოვრობთ მუდმივი კავშირის სამყაროში და არც „მარშრუტკის“ ცნება არსებობს ჩვენთვის; ერთადერთი კავშირი თბილისთან - ეს არის ვანის ფოსტა და ფოთის მატარებელი სამტრედიიდან ღამის ათ საათზე. რის ვაი-ვაგლახით შევატყობინეთ. ღამის მეთორმეტე საათია. ფოთის მატარებელი სამტრედიიდან კარგა ხნის გასულია. ექსპედიციის სამზარეულოში

ჯაბახანა ტელეფონთან თავმოყრილები რიგრიგობით ვუყვებით აღმოჩენის დეტალებს, ბატონი ოთარი კი ითხოვს, რომ ახლავე შევფუთოთ დაფა სათანადოდ და ერთ-ერთმა თანამშრომელმა სასწრაფოდ წამოიღოს ის თბილისში, ლაბორატორიაში გასანმენდად და დასამუშავებლად. სადგურზე მე დაგხვდებითო, იმეორებს. ყურმილი ხელიდან ხელში გადადის, ვერც ერთი ვერ ვბედავთ შეპასუხებას, რომ ამ დამით ეს შეუძლებელია, ისეა ბატონი ოთარი მოცული მეორე დილითვე დაფის ნახვის სურვილით. და აი აქ გაისმა ხმა – „მომეცით ყურმილი“. ოცდაორი წლის დათო ლორთქიფანიძე იღებს ყურმილს და ამბობს – „მამა, შენ საათი გა-აქვს?“ ამ რამდენიმე სიტყვამ გვიხსნა ჩვენ, ბატონი ოთარი კი მიწაზე დაეშვა.

ბატონი ოთარი მუდამ ითხოვდა ჩვენგან ლაკონიურობას. პირდაპირ ებრძოდა სიტყვათა სიჭარბეს და გრძელსიტყვაობას გამოსვლებში და ნაწერებში, და ამის მაგალითს ხომ გამუდმებით გვაძლევდა. დავმორჩილდები მის სწავლებას და ამით დავასრულებ, თორემ სათქმელი ისე ბევრია... ამდენი დრო გავიდა, და არ განელეზულა შეგრძნება, რომ მისი წასვლა იმ საბედისწერო დამით ჩვენთვის, და არა მარტო ჩვენთვის, იყო „მშვენიერი ეპოქის დასასრული“.

მონათვეების სახელით — მარინე ფირცხალავა

დაკრძალვის წესები ვანის ნაქალაქარზე ძვ.წ. IV-III საუკუნეებში

2003 და 2004 წლებში, როდესაც საქართველოს ეროვნული მუზეუმის ოთარ ლორთქიფანიძის არქეოლოგიური კვლევის ცენტრის ვანის არქეოლოგიური ექსპედიცია მუშაობდა გერდა ჰენკელის ფონდის დაფინანსებით, ვანის ნაქალაქარის ზედა ტერასაზე 6 სამარხი (სამარხები №№ 21-24, 26 და 28) გაითხარა. ეს სამარხები ტერასის ქვედა, აღმოსავლეთ მონაკვეთზეა გამართული ერთ ჯგუფად გასულ წლებში იქვე გამოვლენილი სამლოცველოს (სამლოცველო № 4) და ქვაყუთის (სამარხი № 20) გვერდით და, როგორც ჩანს, მათთან ერთად შეადგენს ერთ კომპლექსს (ტაბ. I, 14; II, 9, 12-17). ამ ჯგუფის ტერიტორიაზე კლდეში ამოკვეთილი ორმოს (?) ნაკვალევი გამოიკვეთა, თუმცა მისი სამარხის ნაშთად განსაზღვრა ძნელია, რადგან მასში სამარხისთვის დამახასიათებელი არც ერთი არტეფაქტი არ დადასტურებულა.

კომპლექსის შემადგენელი შვიდი სამარხიდან ხუთი ძველადვე გაძარცვული აღმოჩნდა; ორი კი (სამარხები 22 და 24) უფრო მოგვიანო ხანის კლდეში ნაკვეთი კომპლექსის მშენებლობის დროს დაზიანდა. ერთი სამარხი (სამარხი № 20), როგორც ითქვა, ქვაყუთის ტიპისაა. ქვაყუთი კლდოვან დედაქანში ამოკვეთილ ოთხკუთხა ორმოში იდგა (ტაბ. II, 9; III, 1) [ლორთქიფანიძე ოთ. და სხვ. 1997: 10]. აქვე უნდა აღინიშნოს, რომ ეს არ არის ერთადერთი ქვაყუთი ვანში: სამარხი № 4, რომელიც ძვ.წ. III საუკუნით თარიღდება, ასევე ქვაყუთია (ცისტა) [Хоштария Н. 1979: 127-133, სურ. 204-206].

სამარხი № 21 ძლიერაა დაზიანებული. ის წარმოადგენს თირში ნაკვეთ ოთხკუთხა ორმოს (3,6X3,5 მ), რომლის სამხრეთ კედელში ბაქანია (1X3 მ) ამოკვეთილი (ტაბ. III, 2). ორმოს აღმოსავლეთი კედელი მონგრეულია. ორმოს შევსებაში აღმოჩენილი ვერცხლის

მონეტები (7 კოლხური ტრიობოლი), სამკაული (ოქროს, პასტის, მინისა და ქვის მძივები), რკინის იარაღი (მახვილი, ისრისპირი, დანები, აბჯრის ფრაგმენტები), რკინის რგოლები და ბრინჯაოს ზარაკები სამარხის ინვენტარის ნაშთად შეიძლება ჩაითვალოს. არც ერთი ნივთი არ არის დაფიქსირებული in situ. სამარხი 21 მისთვის მიკუთვნებული ნივთების საფუძველზე ადრეელინისტური ხანით შეიძლება დათარიღდეს. ოქროს მძივები, რომელთა ანალოგიური ნიმუშები სამარხი № 18-ში აღმოჩნდა [Лордкипანიძე О., Путуридзе Р., 1991: 73-74], თარიღის უფრო დაზუსტების (ძვ.წ. III საუკუნის პირველი ნახევარი) საშუალებას იძლევა.

განხილული სამარხიდან 1,5 მ-ის დაცილებით აღმოსავლეთით აღმოჩნდა სამარხი № 22 (ტაბ. II, 13; IV), რომელიც ოდნავ აქვს დაზიანებული გვიანდელ კლდეში ნაკვეთ კომპლექსს. სამარხი ორი ნაწილისაგან შედგებოდა: კლდოვან დედაქანში ამოკვეთილი ბაქანისა (1,20x1,30 მ) და მის ჩრდილოეთით ამოკვეთილი სამარხი ორმოსაგან (3,80x4 მ). ბაქანზე დასვენებული იყო ცხენი და ერთი ინდივიდი (მიცვალებული № 1). მიცვალებულს თავი აღმოსავლეთით ედო. მისი ინვენტარი შეიცავდა ოქროს საყურეებს; ვერცხლის, რკინისა და ბრინჯაოს საკისრე რგოლებს; რკინისა და ბრინჯაოს სამაჯურებს, მინის თვალედ მძივს. კუთხეებმომრგვალებული სამარხი ორმოს კედლების გაყოლებაზე თირის ბელტების ზოლი გამოიკვეთა. ბელტების ზოლს რიყის ქვების ზოლი გასდევდა. ორმო ამოვსებული იყო დიდი ზომის რიყის ქვებით. მათში ბელტების ზოლის გაყოლებაზე, ორმოს სამხრეთ და ჩრდილოეთ კედლებთან რკინის დიდი ზომის ლურსმნები და სამაგრები დაფიქსირდა, იმის მანიშნებელი, რომ ორმოში იდგახის რაღაც კონსტრუქცია. ორმო-სამარხში

ოთხი მიცვალებული აღმოჩნდა, რომელთა ჩონჩხები ძალიან დაზიანებულია, მაგრამ შემორჩენილი ძვლოვანი მასალა და ინვენტარის განლაგება მიცვალებულთა პოზისა და ორიენტაციის დადგენის საშუალებას იძლევა. ოთხივე დაკრძალულს თავი აღმოსავლეთით ედო. რაც შეეხება, პოზას, ის არაერთგვაროვანია: ერთი მიცვალებული გვერდზე იწვა; მეორეს თავი მარცხენა მხარეზე ედო, ერთი ხელი მას სახესთან ახლოს ჰქონდა, მეორე – ოდნავ ქვემოთ (მოკუნტული პოზა ჰქონდა?); მესამე მიცვალებული იწვა თავით აღმოსავლეთით, ზურგზე გამოტილი, გაშლილი ხელებით. მეოთხეს თავი სწორად (და არა გვერდზე) ედო. სამარხის დასავლეთ ნაწილში რამდენიმე ძვლის ფარგმენტი დადასტურდა. თუ ეს კიდევ ერთი ინდივიდის ნაშთებია, მას დანარჩენი მიცვალებულებისგან განსხვავებული ორიენტაცია უნდა ჰქონოდა, თანაც ძლიერ მოკუნტული უნდა ყოფილიყო, ისე მცირე ფართობი იყო დარჩენილი. დაკრძალულებს შედარებით ღარიბული პირადი სამკაული აქვთ ჩატანებული: № მე-2 მიცვალებულს - ოქროს სასაფეთქლე, ოქროს, მინის, სარდიონის და ქარვის მძივები, პასტის იოტები; 4 კოლხური ტრიობოლი და ვერცხლის ფიბულა; № მე-3 მიცვალებულს - ოქროს წყვილი სასაფეთქლე, ჭვირულბურთულიანი საყურე და ნახევარმთვარისებური საკიდები, რკინის საკისრე რგოლი, ვერცხლისა და რკინის სამაჯურები, ოქროს, ქარვის, სარდიონის და მინის მძივები, პასტის იოტები და საკიდი; № მე-4 მიცვალებულს - ოქროს წყვილი საყურე რგოლი, ვერცხლისა და რკინის საკისრე რგოლები, მინის მძივები; № მე-5 მიცვალებულს - ოქროს წყვილი საყურე რგოლი, ვერცხლისა და რკინის საკისრე რგოლები, მინის მძივები, ვერცხლის საკიდი და რგოლი, ბრინჯაოს გვერდშეჭრილი ზარაკი და პასტის იოტი. სამარხის მთელ ფართობზე მიმოფანტული იყო ინვენტარი: ადგილობრივი თიხის ორი დერგი და დოქი, მენდეს ორი და ქიოსის ორი ამფორა, ატიკური ნითელფიგურული ლეკითოსი, ვერცხლის ვაზა და მინის kohl-tube, ბრინჯაოს

ოინოხოა და ფიალა, ვერცხლის სარტყელი, ბრინჯაოსა და ვერცხლის ზარაკები, მინისა და პასტის მძივები, ოქროგადაკრული ბრინჯაოს ორი ბალთა, მინის მძივები, ვერცხლის მილაკები და პირამიდისებური სამკაული, რკინის ლაგამი, რკინისავე გაურკვეველი ნივთი; ოქროს სამკაულები: საკიდი, მძივები, ლილაკი, მილაკი, სასაფეთქლე, აგრეთვე ვერცხლის სამკაულების ერთი და მონეტების ორი გროვა (სულ 80 მონეტა – კოლხური ტრიობოლები). ერთ-ერთ დერგში 300-მდე ოქროს სამკაული (სასაფეთქლეები, ძენკვი, საბეჭდავი-ბეჭედი, მძივები, საკიდები, ლილაკები, დასაკერებელი ფირფიტები), ვერცხლის ფიალა და ვერცხლის ხუთი ტრიობოლი იყო ჩაყრილი. საყურადღებოა, რომ სამარხში აღმოჩენილი ოქროს ნივთების დიდი ნაწილი ატარებს ხმარების კვალს. ზოგიერთი სამკაული ხმარების შედეგად დამტვრეულიც კი არის ჩატანებული; სამარხში დაკრძალულნი ერთი და იგივე სტატუსის მქონე პირნი ჩანან: მათ საკმაოდ მოკრძალებული პირადი სამკაული აქვთ, მათ შორის სამს - ერთნაირი ვერცხლის საკისრე და ოქროს საყურე რგოლები. სამარხში აღმოჩნდა წყვილჩლიქოსნის (Bovidae, Carpa?) ფალანგი და კბილის ფარგმენტი. სამარხი № 22 მასში აღმოჩენილი ინვენტარის, კერძოდ, იმპორტული ამფორებისა და ნითელფიგურული არიბალური ლეკითოსის მიხედვით ძვ. წ. IV საუკუნის მეორე ნახევარს უნდა მიეკუთვნოს [Kacharava D., Kvirkvelia G. 2009: 246-257, figs. 7-18].

სამარხი № 23 (ტაბ. II, 14; V) ასევე ორი ნაწილისაგან შედგებოდა – სწორკუთხა ორმოსა (3,50x2,60 მ) და მისი სამხრეთი კედლის გაყოლებაზე გამართული ნაგრძელებული ბაქნისაგან (2x1 მ). ორივე ნაწილი კლდოვან დედაქანში არის ამოკვეთილი. ორმოს აღმოსავლეთი კედელი მოგვიანო ხანის კლდეში ნაკვეთი კომპლექსის მშენებლობის დროს ჩანს დაზიანებული, ისევე როგორც მთელი სამარხი. შემორჩა მხოლოდ ადამიანის თავის ქალის ნაშთები; ცხენის ჩონჩხის ნაწილი, თიხის ორი დოქი და ერთი ჯამი, ვერცხლის სა-

ყურეები, რკინისა და ბრინჯაოს სამაჯურები, რკინის საკისრე რგოლი, მინისა და მინისებური პასტის მძივები. ჩამოთვლილიდან დამათარილებელი მნიშვნელობა აქვს წითელი საღებავით მოხატულ თეთრანგობიან დოქს, რომლის მსგავსი ვანის № 9 სამარხიდან არის ცნობილი [ლორთქიფანიძე ოთ., ფუთურიძე რ., თოლორდავა ვ, ჭყონია ა. 1972: 208, სურ. 176], და ფირფიტოვანი ვერცხლისგან დამზადებულ ნახევარმთვარისებური მოყვანილობის საყურეებს, რომელთა მსგავსი ოქროს ცალები საირხეშია აღმოჩენილი ძვ.წ. IV საუკუნის პირველი ნახევრისა და მესამე მეოთხედის სამარხებში [მახარაძე, წერეთელი 2007: 59, 65, 69-70, სურ. 33, ფოტო 88 და 98]. ასე რომ სამარხი № 23 ძვ.წ. IV საუკუნის მეორე ნახევარს შეეძლება მიეკუთვნოს [Kacharava D., Kvirkvelia G. 2009: 263, fig. 20].

სამარხი № 24 ზემოთგანხილულისგან სამხრეთ-დასავლეთით 2 მ-ის დაცილებით და № 23-იდან სამხრეთით 1,20 მ-ის დაცილებით მდებარეობს (ტაბ. II, 15; VI). ისიც ორი ნაწილისაგან ორმოსა (3X4 მ) და ბაქნისაგან (0,50X1 მ) შედგება, ოღონდ ბაქანი თირის ბელტებითაა ნაგები. სამარხის ჩრდილო-აღმოსავლეთი კუთხე გვიანდელი კლდეში ნაკვეთი კომპლექსის მიერ არის დაზიანებული და არხის დასავლეთი კედელი ზედ დაზიანებული სამარხის ნაშთებზე არის ამოყვანილი; სამარხ ორმოში თავი იჩინა რიყის ქვების ყრილმა, რომელიც საკმაოდ მეჩხერი იყო. პლატფორმის ჩრდილოეთი კიდის გაყოლებაზე და ორმოს დასავლეთ კედელთან დაფიქსირდა რკინის ლურსმნების რიგი, რაც მიუთითებს იმაზე, რომ სამარხში იდგა ხის რაღაც კონსტრუქცია. პლატფორმაზე დასვენებული იყო ერთი ადამიანი (მიცვალებული № 1), რომლის ინვენტარში შედიოდა: ვერცხლის და ბრინჯაოს საკისრე რგოლები, ბრინჯაოს რგოლი, რკინის სამაჯური, ვერცხლის ბეჭედი, მინისა და სარდიონის მძივები და მინისებური პასტის იოტები. ინვენტარის განლაგება გვიჩვენებს, რომ მიცვალებული თავით აღმოსავლეთისაკენ იყო დაკრძალული. პლატფორმის

ქვეშ, სამარხის იატაკის დონეზე კიდევ ერთი მიცვალებული აღმოჩნდა. იქვე გაინმინდა ცხენის თავის ქალა. დაკრძალულს (მიცვალებული 5) ჩატანებული ჰქონდა ვერცხლის საკისრე რგოლი და წყვილი საყურე რგოლი, აგრეთვე რკინის რგოლები. ეს მიცვალებულიც ინვენტარის განლაგების მიხედვით თავით აღმოსავლეთისაკენ იყო დასვენებული. სამარხის ჩრდილო-დასავლეთ კუთხეში დაფიქსირებული ორი დაკრძალული თავით დასავლეთისაკენ იდო. ერთ მათგანს (მიცვალებული № 3) ჩატანებული ჰქონდა ვერცხლისა და რკინის საკისრე რგოლები, სარდიონის და მინის მძივები, მინისებური პასტის იოტები; მეორეს (მიცვალებული № 4) - ვერცხლის საკისრე რგოლი და წყვილი საყურე რგოლი, იოტები. მათ შორის არეზე აღმოჩნდა ინვენტარის ჯგუფი (ბრინჯაოს ზარაკის და რკინის გაურკვეველი ნივთის ფრაგმენტები, რკინის სამაჯურები, რკინის და ბრინჯაოს ბეჭედები), რომლის მიკუთვნება ამ თუ იმ დაკრძალულისთვის არ მოხერხდა. აღსანიშნავია, რომ ოთხივე თანდაკრძალულს ერთნაირი ვერცხლის საკისრე რგოლები აქვს, მსგავსი № 22 სამარხში აღმოჩენილებისა.

მთავარი მიცვალებული ადვილად გამოიკვეთა სამარხში მისი ცენტრალური ადგილმდებარეობისა და მდიდრული ინვენტარის გამო (ტაბ. VII). მისი ჩონჩხი ასევე არ შემორჩენილა, მაგრამ სამარხეული ინვენტარის განლაგება საშუალებას გვაძლევს, რომ აღვადგინოთ დაკრძალულის ორიენტაცია და პოზა. აშკარაა, რომ ის დასვენებული იყო თავით სამხრეთით; იწვა ზურგზე, გაშოტილი. რამდენადაც ჩონჩხი ფაქტობრივად არ შემორჩენილა, სქესის დადგენა შეუძლებელია. ამაში ვერც სამარხეული ინვენტარი გვეხმარება. საქმე ისაა, რომ დაკრძალულს, ერთის მხრივ, ჩატანებული აქვს სარკე, რაც ქალის ტუალეტის ელემენტად ითვლება, მეორეს მხრივ კი, შუბისპირი, რომელიც მამაკაცის ატრიბუტია.

ინვენტარის დიდი ნაწილი კონცენტრირებული იყო მთავარი მიცვალებულის თავის

მახლობლად, მისგან მარცხნივ: თიხის, ვერცხლისა და ბრინჯაოს ჭურჭელი, ბრინჯაოს სარკე და ვერცხლის სარტყელი. სამარხი ორმოს დასავლეთ კედელთან იდგა ატიკური ნითელფიგურული სკიფოსი და შავლაკიანი ჯამი. მთავარი მიცვალებულის აღმოსავლეთით ვერცხლის სამკაულის (მილაკები, მძივები, ნახევარსფეროებისებური და პირამიდისებური სამკაული) გროვა დაფიქსირდა. ერთი სიტყვით, ინვენტარი შედგება პირადი და ტანსაცმლის მოსართავი სამკაულის, ჭურჭლის, ტუალეტის ნივთების, იარაღის, მონეტის, ზოდისა და საბეჭდავებისაგან. როგორც ჩანს, მას გადაფარებული ჰქონდა სუდარა, რომლისგან მხოლოდ მინის, ეგვიპტური ფაიანსის, ქარვის, გიშრის, მარჯნისა და ნახევრად-ძვირფასი ქვების მძივები (17 000-მდე) შემორჩა. პირადი სამკაული წარმოდგენილია რთული თავსამკაულით, ყელსაბამებით, ბეჭდებითა (ოქროს ორი, ვერცხლის ხუთი საბეჭდავი-ბეჭედი და რკინის ერთი ბეჭედი; ოქროს ერთი და ვერცხლის სამი მოძრავთვლიანი ბეჭედი) და სამაჯურებით (ოქროსა და რკინის სამაჯურები; ოქროს მილაკებითა და მინის მძივებით შედგენილი). ინტერესს მოკლებული არაა ის გარემოება, რომ ოქროს ნივთების დიდი ნაწილი, სამარხ № 22-ის ოქროს სამკაულების მსგავსად, ხმარების კვალს ატარებს. მთავარი დაკრძალულის ტანსაცმელი უხვად იყო შემკული ოქროს დასაკერებელი ფირფიტებით: არწივებისა და იხვების ფორმის აპლიკაციებით; მკერდზე მიბნეული იყო ოქროს გულსაბნევი. ვერცხლის სარტყელი, რომელიც ვერცხლის და ბრინჯაოს ჭურჭლის გროვაში აღმოჩნდა, ასევე ტანსაცმლის მოსართავთა რიცხვს შეიძლება მივაკუთვნოთ.

სამარხში აღმოჩენილი ჭურჭელი სხვადასხვა მასალისაგან არის დამზადებული: თიხის (ქიოსური ამფორები, ატიკური ნითელფიგურული სკიფოსი, შავლაკიანი ჯამი და ბადისებურორნამენტური ლეკითოსები, ადგილობრივი წარმოების ჯამი და დოქები), ვერცხლისა (ფიალები, ჩამჩა, სიტულა, ვაზა

და სანელსაცხებლე) და ბრინჯაოსი (ფიალა, ლანგარი, ოინოხოა).

ტუალეტისთვის განკუთვნილი ნივთები წარმოდგენილია ბრინჯაოს სარკით, ხოლო რიტუალთან დაკავშირებული ნივთები – ბრინჯაოს ზარაკებით. აღსანიშნავია აგრეთვე ქალცედონის ნეო-ბაბილონური შესაკიდი ტვიფარ-საბეჭდავი [კაჭარავა 2008: 174-177] და ერთადერთი იარაღი, რკინის შუბისპირის სახით. დასტურდება მიცვალებულისთვის მონეტის, ე.წ. ქარონის ობოლის, ჩატანების ფაქტი. გარდა ამისა, დაკრძალულის თავის არეში აღმოჩნდა ოქროს ზოდი.

ერთი სიტყვით, სამარხი საკმაოდ მდიდრულია. ინვენტარი შეიცავს 1000-ზე მეტ ოქროს, ასობით ვერცხლის სამკაულს, თიხის 12 ჭურჭელს, ვერცხლის 8 და ბრინჯაოს 3 ჭურჭელს, ვერცხლის სარტყელს, ბრინჯაოს სარკეს, 17 000-ზე მეტ მინის, ეგვიპტური ფაიანსის, სარდიონის, ქარვისა და გიშრის მძივს. მთავარ მიცვალებულთან თანადაკრძალული იყო ოთხი ადამიანი და ერთი ცხენი. ყველაზე გვიანდელი ნივთების (პანტიკაპეიონის მონეტის და ბრინჯაოს ოინოხოსის) საფუძველზე სამარხის გამართვის თარიღად ძვ.წ. IV საუკუნის მეორე ნახევარი, უფრო დასასრული უნდა მივიჩნიოთ [Kacharava D., Kvirkvelia G. 2009: 263-305, figs. 21-62].

დანარჩენი ორი სამარხი (№№ 26 და 28 — ტაბ. II, 16-17) ისეა დაზიანებული და გაძარცვული, რომ დაკრძალულთა ორიენტაციასა და პოზაზე ვერაფერს ვამბობთ, ისევე როგორც სამარხეულ ინვენტარზე. ის კი უნდა აღინიშნოს, რომ სხვადასხვა სახეობის სამარხებთანა გვაქვს საქმე: № 26 - ორმოსამარხია (ტაბ. VIII, 1). ორმო, ამოკვეთილი კლდოვან დედაქანში, შედარებით მცირე ზომისაა (1.6X1 მ); კიდეების გაყოლებაზე გასდევდა თირის ბელტები (სამარხ № 22-ის მსგავსად). ორმოს ძირზე იდო ადგილობრივი წარმოების დოქი, ვერცხლის ფიბულის რკალი, ბრინჯაოს საბეჭდავი-ბეჭედი, მინის და სარდიონის მძივები, ქვის საკიდი, პასტის იოტები, რკინის სამაჯურის ფრაგმენტები. სამარხიდან

ამოყრილ მიწაში გამოავლინდა მინისებური პასტის იოტები და ერთი მინის მძივი. სამარხში აღმოჩენილი მძივები იმ ტიპისაა, რომლებმაც მრავლად იჩინა თავი სამარხ № 24-ში [Kacharava D., Kvirkvelia G. 2009: 305-307, fig. 63]. სამარხ № 28-ის ორმოს კონტურები არ გამოიკვეთება (ტაბ. VIII, 2); ჩვენამდე მოღწეული ინვენტარი მეტად ღარიბულია: მცირე ზომის ადგილობრივი ქვევრი, კოლხური თეთრი; ვერცხლის სამაჯურები, ოქროს ღილაკი და მძივები, ბრინჯაოსა და ვერცხლის საყურე-რგოლები, პასტის, სარდიონის და მინის მძივები [Kacharava D., Kvirkvelia G. 2009: 307]. სამარხები ზოგადად ძვ. წ. IV-III საუკუნეებით თარიღდება.

ამრიგად, განხილული სამარხების ჯგუფში ტიპოლოგიური არაერთგვაროვნება იჩენს თავს: 7 სამარხიდან ერთი ქვაყუთს წარმოადგენს, ხუთი გამართულია კლდეში ნაკვეთ ოთხკუთხა ორმოებში, ერთის ტიპი კი ვერ განისაზღვრა. მცირე ზომის სამარხ № 26-ის გარდა ყველა ორმოსამარხი ერთი კონსტრუქციისაა – ორმოს დასავლეთი კედლის გაყოლებაზე პლატფორმა (ბაქანი) გამართული, რომელიც ჩვეულებრივ კლდეშია გამოკვეთილი. მხოლოდ ერთ შემთხვევაში (სამარხი № 24) პლატფორმა თირის ფლეთილი ქვებით არის შედგენილი; ყველგან ივარაუდება ხის კონსტრუქციის არსებობა, თუმცა ხე არსად არ არის შემორჩენილი. ამგვარი ვარაუდის გამოთქმის საშუალებას იძლევა სამარხებში დადასტურებული რკინის ლურსმნები და სამაგრები. ხის კონსტრუქცია იდგა სამარხ ორმოში და არ მოიცავდა პლატფორმას. მეტ-ნაკლებად კარგად შემორჩენილი სამარხებიდან ჩანს, რომ სამარხზე ქვაყრილი კეთდებოდა. კარგად შემორჩენილი სამარხებში შეიძლება აგრეთვე დაკრძალულთა ორიენტაციასა და პოზაზე საუბარი. მკაცრი დაცვა ერთი რაიმე წესისა არ დასტურდება ერთ სამარხშიც კი. ასე, № 24 სამარხში მთავარი მიცვალებული ზურგზე გამოტილი იწვა თავით სამხრეთისაკენ; მასთან თანადაკრძალულებს კი სხვანაირი ორიენტაცია აქვთ; ზოგი

თავით დასავლეთისკენაა დაკრძალული, ზოგიც – აღმოსავლეთისაკენ. სამარხ № 22-ში ყველა გვერდზეა დაკრძალული, ოღონდ ხელების მდებარეობაა განსხვავებული.

განხილული ჯგუფის ჩრდილოეთ კიდეში მდებარე სამარხი № 20-დან 0.50 მეტრის დაცილებით გათხრილია კლდეში საგანგებოდ ამოკვეთილი მოედანი, სამი მხრიდან (აღმოსავლეთის გარდა) კედლის კედლებით შემორავული. კედლების ძირში არაღრმა ღარია, როგორც ჩანს, წვიმის წყლის დასაწრეტად. მოედანზე აღმართულია უსახურავო, დაბალკედლიანი (კედლების სიმაღლე მხოლოდ 0,95 მ-ა) ოთხკუთხა ნაგებობა (4X9,6 მ), რომლის ჩრდილოეთი კედლის აღმოსავლეთი კიდე და აღმოსავლეთი კედელი დაზიანებულია (ტაბ. IX, 2). ამ ნაგებობის საკულტო ხასიათზე მეტყველებს, კონსტრუქციასთან ერთად, მასში აღმოჩენილი ბრინჯაოს თიმიატერიონი და ვერცხლის ფიალა, აგრეთვე საგანგებოდ დაკრძალული მცირე ზომის ოთხი ქანდაკება. ქანდაკებებიდან ორი რკინისაა, ორიც – ბრინჯაოსი. რკინის ქანდაკებები შემკულია ოქროს სამკაულებით და კლდეში ამოკვეთილ ორმოში მოთავსებულ ორ ღარისებურ კრამიტს შორის ერთად დასვენებული. ბრინჯაოს ქანდაკებები ასევე შემკულია ოქროს სამკაულებით. ერთი მათგანი აღმოჩნდა ნაგებობის შიგნით, მისთვის იატაკში საგანგებოდ ამოღებულ არაღრმა ფოსოში, მეორე კი – ნაგებობის გარეთ, უფრო ადრეულ არხში, პირველ დამხობილი [კაჭარავა დ. 1983: 33-34; Kacharava D., Kvirkvelia G. 2008: 104].

ვანის ნაქალაქარის ზედა ტერასის აღმოსავლეთ კიდეში გათხრილი, ზემოთ განხილული სამარხების ჯგუფი ბევრი ნიშნით პოულობს მსგავსებას ნაქალაქარის სხვა უბნებზე გამოვლენილ თანადროულ სამარხებთან. 1947 წლიდან დღემდე ჩატარებული გათხრების შედეგად ვანში ოცდაცხრა სამარხია აღმოჩენილი. მათგან ოცდასამი ძვ.წ. IV საუკუნის მეორე ნახევრით-III საუკუნით თარიღდება. ეს სამარხები ნაქალაქარის ზედა და ცენტრალურ ტერასებზეა აღმოჩენილი;

ჯერჯერობით ამ პერიოდის არც ერთი სამარხი არ დადასტურებულა ქვედა ტერასაზე. ამ ოცდასამი სამარხიდან ცხრამეტი ზედა ტერასაზეა განლაგებული, თანაც, როგორც წესი, ჯგუფებად თუ ბუდეებად [კაჭარავა დ., ახვლედიანი დ., კვირკველია გ. 2007: 57-59].

ერთი ჯგუფი სამი სამარხისაგან შედგება (ტაბ. I, 7), რომელთაგან ორი (სამარხები №№ 2 და 3) ერთი ტიპისაა, წარმოადგენს დერგ-სამარხს, რომელიც კლდეში ამოკვეთილ ორმოშია ჩადგმული, მესამე (სამარხი № 4) კი – ქვაყუთია. დერგ-სამარხებში მეორადი დაკრძალვა დასტურდება, მამაკაცის სამარხთან ცეცხლის კვალი და ალაპის ნაშთები დაფიქსირდა; ქალის სამარხში ცხოველის ძვლები აღმოჩნდა. მამაკაცის სამარხი მასში საკმაო რაოდენობის იარაღის აღმოჩენის საფუძველზე მეომრის კუთვნილად მიჩნეული. ქალის სამარხი გამოირჩევა ბრინჯაოსა და ვერცხლის ჭურჭლის სიმრავლით, რომელთა შორისაა ვერცხლის ოთხი ფიალა. ქვაყუთში დაკრძალული ბავშვი ინჰუმირებული იყო, ესვენა მარჯვენა გვერდზე, ხელ-ფეხმოკეცილი, თავით აღმოსავლეთისაკენ. მას საკმაოდ მდიდრული ინვენტარი ჰქონდა ჩატანებული: ოქროს ვარდულებით შემკული თავსაბურავი, ოქროს საკისრე რგოლი, წყვილი საყურე და სამაჯური; ოქროს, მინის, მინისებური პასტის მძივები, ვერცხლის კანთაროსი; ტანისამოსი შემკული იყო წვრილი კილიტებითა და ოქრომკედით. დერგ-სამარხებს შორის ამოკვეთილ მცირე ზომის ორმოში რკინის ქანდაკება იდო ღარისებურ კრამიტზე და ზემოდან მეორე ღარისებური კრამიტი ჰქონდა გადაფარებული. ქანდაკება შემკულია ოქროს საკისრე რგოლითა და საყურეებით და საკიდებით; ფიგურა ტილოში უნდა ყოფილიყო გახვეული. ნ. ხოშტარიამ რკინის ფიგურის კომპლექსიც სამარხად მიიჩნია (სამარხი № 1); სამარხები №№ 1-3 ძვ.წ. III საუკუნით დაათარიდა, ხოლო № 4 სამარხი – ძვ.წ. IV საუკუნის დასასრულით [ხოშტარია ნ. 1972: 88-90, სურ. 2-11]. მოგვიანებით ეს სამარხიც ძვ.წ. III საუკუნეს მიეკუთვნა [მათიაშვილი ნ.

1977: 108-109].

სამარხების ამ ჯგუფთან ჩანს დაკავშირებული სამლოცველო № 1, გამართული კლდოვან დედაქანში საგანგებოდ ჩაჭრილ ბაქანზე სამარხების აღმოსავლეთით ორიოდე მეტრის დაცილებით. ბაქანი სამი მხრიდან დედაქანში შვეულად ჩაჭრილი კედლებით არის შემოსაზღვრული (დასავლეთი კედლის სიმაღლე 1,80 მეტრს აღწევს); მეოთხე – აღმოსავლეთი – მხრიდან ბაქანი ღიაა (ტაბ. II, 2; X, 1). სამხრეთი კედლის კიდის გაყოლებაზე დაფიქსირდა ღარი, რომლის სიგრძე 7 მ-მდე აღწევს, სიგანე 0,10-0,12 მ-ია, სიღრმე კი – 0,10-0,15 მ. ღარის დანიშნულება წვიმის წყლის შეკრება-გადაღვრა შეიძლება ყოფილიყო. ჩრდილოეთი კედლის ზედაპირი იმდენად დაზიანებულია, რომ ძნელი სათქმელია იყო თუ არა მის გაყოლებაზეც ღარი. ღარი (0,8 მ სიგანის) დაფიქსირდა ბაქანზეც დასავლეთი კედლის გასწვრივ. თვით სამლოცველოც U-ს ფორმისაა, აღმოსავლეთისაკენ ღია. შემორჩენილია ქვიშაქვის რუსტირებული ქვათლილებით ნაგები ცოკოლი. წყობა პერანგულია, განივასა და წოლანას მონაცვლეობის სისტემით. ცოკოლის თავზე ალაგ-ალაგ შემორჩენილია თიხის შრე. როგორც ჩანს, ქვის ცოკოლზე გამოუმწვარი ალიზის კედელი იყო ამოყვანილი (სამლოცველო № 4-ის მსგავსად), ან მასზე თიხის ფენა იყო გადალესილი. დასავლეთი კედლის სიგრძე 4,20 მ-ა, სამხრეთი კედლის – 3,10 მ, ხოლო დაზიანებული ჩრდილოეთი კედლის სიგრძე კლდოვან ზედაპირზე შემორჩენილი ქვათლილებისთვის განკუთვნილი ბუდეების მიხედვით 3 მეტრს აღწევდა. კედლების სისქე 1 მეტრია. სამლოცველოს შუაში ქვიშაქვის ბლოკებით გამოყვანილი საკურთხეველი თუ სამსხვერპლო მაგიდა დგას. მის გვერდით სვეტის ბაზისი აღმოჩნდა, რომლის ფუნქცია გაურკვეველია. სამლოცველოს გარეთ, მის დასავლეთ კედელთან, ბაქანზე დაფიქსირდა ოქროს სამკაულებით (თავსამკაული, საყურეები, საკისრე რგოლი, სამაჯურები) შემკული ბრინჯაოს ფიგურის (სიმაღლე 25 სმ) რიტუალური დაკრძალვის ფაქტი: კლდეში

ამოკვეთილ სწორკუთხა ორმოში (0,6x0,3 მ) ორ ღარისებურ კრამიტს შორის. ფიგურა, როგორც ჩანს, ან შემოსილი იყო, ან გახვეული იყო ქსოვილსა თუ ტყავში. ამის მანიშნებელია ქანდაკების მკერდის არეში აღმოჩენილი ოქროს საკერებლები. ფიგურის თავსამკაული, რომელიც ოქროს ვარდულებისაგან შედგება, იმეორებს სამარხ № 4-ში დაკრძალული ბავშვის თავსამკაულს. ოქროს სამკაულების ანალოგიების საფუძველზე ქანდაკება ძვ.წ. III საუკუნით შეიძლება დათარიღდეს [Kacharava D. 2004: 225-227; Kacharava D., Kvirkvelia G. 2008: 100-104].

ერთი სიტყვით, აღწერილი კომპლექსი შედგება თანადროული სამარხების ჯგუფის, მათთან ერთად დაკრძალული რკინის ფიგურისა და სამლოცველოსაგან, რომელშიც ბრინჯაოს ფიგურის რიტუალური დაკრძალვის ფაქტი ასევე დასტურდება. ჯგუფში სამარხების სხვადასხვა ტიპები (დერგ-სამარხები და ქვაყუთი) და სხვადასხვა დაკრძალვის წესია დადასტურებული, თუმცა სამივე სამარხი ინდივიდუალურია. ორ შემთხვევაში მეორად დაკრძალვასთანა გვაქვს საქმე; რიტუალში ცეცხლი არის გამოყენებული; დასტურდება ალაპის კვალიც.

განხილული კომპლექსის სამხრეთით, ათიოდე მეტრის დაცილებით მდებარეობდა მეორე კომპლექსი, რომელიც შედგება № 2 სამლოცველოსა და ერთი სამარხისაგან (სამარხი № 18) — ტაბ. II, 3-4; X, 2. გათხრებმა გვიჩვენა, რომ ეს სამლოცველოც ზემოთ განხილულთა ტიპისაა: გამართულია დედაქანში ჩაჭრილ ბაქანზე, რომელიც დედაქანშივე შვეულად ჩაჭრილი კედლებით (1 მ სიმაღლის) არის შემორჩენილი და სამხრეთ-აღმოსავლეთი მხრიდან ღიაა; სამლოცველო წარმოადგენს სწორკუთხა (2,5 მ x 9,1 მ) ნაგებობას, ასევე ღიას სამხრეთ-აღმოსავლეთი მხრიდან, ნაგებს პერანგული წყობით. აქაც დასტურდება წვიმის წყლის შემკრებ-გადასაღვრელი სისტემის არსებობა: კლდეში ჩაჭრილ კედლებს გასდევს 0,15 მ სიგანისა და 0,25 მ სიღრმის ღარები; 0,60-1 მ სიგანის ღარია ამოკვე-

თილი ქვაბულის დასავლეთი კედლის ძირში საკუთრივ ბაქანზე. სამარხი № 18 სხვებისგან ტიპოლოგიურადაც და ადგილმდებარეობითაც განსხვავდება. კერძოდ, ის წარმოადგენს ქვევრსამარხს, რომელიც საკულტო ნაგებობისთვის საგანგებოდ ამოკვეთილ ბაქანზე იყო გამართული - მის ჩრდილო-აღმოსავლეთ ნაწილში, საკურთხეველსა და მოედნის ჩრდილო-აღმოსავლეთ კედელს შორის ამოკვეთილ ოვალურ (1,30x1,10 მ) ორმოში. სამარხი ბავშვისაა. სამარხეული ინვენტარი შეიცავდა თიხის ჭურჭელს (დოქები, ჯამები, ამფორისკოსი), ოქროს სამკაულებს (წყვილი საყურე, მძივები), სარდიონის, გიშრის, სტეატიტის და მინის მძივებს, რკინისა და ბრინჯაოს სამაჯურებს, რკინის ბეჭედს, რკინის დანას, შუბისპირებს და სინოპურ ვერცხლის ჰემიდრაქმას. მონეტის საფუძველზე, რომელიც ძვ.წ. III საუკუნის დასაწყისით თარიღდება, სამარხი ძვ.წ. III საუკუნის პირველ ნახევარს მიეკუთვნა [Лордкипанидзе О., Пугуридзе Р. и др. 1991: 73-74].

სამლოცველოს ბაქანზე სამარხის გამართვა ამ სამლოცველოს დაკრძალვის რიტუალთან კავშირზე უნდა მიუთითებდეს. აღსანიშნავია, რომ ესაა ქვევრსამარხის აღმოჩენის ჯერჯერობით ერთადერთი შემთხვევა ვანის ნაქალაქარზე (გვაქვს ორი დერგსამარხი), თუმცა ვანის ქვეყანაში ქვევრსამარხები ამ ხანაში სამარხების წამყვანი სახეა [თოლორდავა ვ. 1976: 48-67; თოლორდავა ვ. 1980; Кигურაძე Н. 1976].

სამი სამარხისგან შედგენილი ჯგუფი აღმოჩენილია სამლოცველო № 2-ის სამხრეთ-დასავლეთით 18-იოდე მეტრის დაცილებით. სამივე სამარხი ორმოშია გამართული (სამარხები №№ 12-14) – ტაბ. I, 4. სამივე ორმოსამარხი ძველადგეა დაზიანებული. სამარხი № 12-დან შემორჩა ჩრდილოეთიდან სამხრეთისაკენ ნაგრძელებული სწორკუთხა ორმო (6,80 x 3,80 მ), რომელშიც შვიდი ადამიანი, ოთხი ცხენი და ერთი ძალი იყო დაკრძალული. ყველა დაკრძალული გვერდზე იყო დასვენებული, მუხლებში მოხრილ პო-

ზაში: ხუთი მათგანი თავით დასავლეთით, მარჯვენა გვერდზე; მათ დასავლეთით და აღმოსავლეთით თითო-თითო მიცვალებული იყო დასვენებული: ერთი მარჯვენა, მეორე კი მარცხენა გვერდზე. თითოეულ მიცვალებულს სამკაულები ეკეთა: ერთს – ბრინჯაოს საყურეები, რკინისა და ბრინჯაოს თითო სამაჯური, ვერცხლის მძივებისაგან შედგენილი სამკაული; მეორეს – ბრინჯაოს კისრის რკალი, ბრინჯაოს ოთხი და რკინის ერთი რგოლი, ბრინჯაოს, ვერცხლისა და რკინის თითო სამაჯური; ბრინჯაოსა და რკინის რაღაც დაშლილი ნივთები. მესამე მიცვალებულს ჩატანებული ჰქონდა ბრინჯაოს რგოლი და ღილი; მეოთხესა და მეხუთეს – ბრინჯაოს კისრის რკალები, მეექვსეს – ბრინჯაოს ზურგშედრეკილი სამაჯური, ხოლო მეშვიდეს – ვერცხლის კისრის რკალი. სამარხის დასავლეთ კედელთან თიხის შვიდი ერთნაირი ჭურჭელი იდო. ცხენები ერთ რიგში იყო ჩამარხული მარჯვენა გვერდზე. ინვენტარი სამარხს ძვ.წ. III საუკუნეს აკუთვნებს [კაჭარავა დ., ლორთქიფანიძე ოთ., ფუთურიძე რ., ყიფიანი გ 1979: 25-27]. სავარაუდოდ, ამ სამარხს უკავშირდება იქვე ახლოს აღმოჩენილი სირაკუზის ტირანის ჰიერონ II-ის (ძვ.წ. 275-216) სტატერი [დუნდუა გ., ლორთქიფანიძე გ. 1977: 132, № 31] და რქოსანი ლომის თავებით დაბოლოებული წნული ძეგლი, რომელიც ძვ.წ. III-II საუკუნეებში თარიღდება [ჭყონია ა. 1981: 72-73, 115, № 90].

სამარხი № 13, რომელიც სამარხი № 12-დან 7-ოდე მ-ის დაცილებით მდებარეობდა, გამართული იყო კლდეში ნაკვეთ ოვალურ ორმოში (3,10x2,60 მ). ორმო ხის ძელებით იყო გადახურული და თავზე თირის ქვების ყრილი ეფარა. სამარხში მიცვალებულთან ერთად ცხენიც იყო დაკრძალული. ეს სამარხიც გაძარცვულია. ინვენტარი შემორჩა ორმოს ჩრდილო-აღმოსავლეთ (ბრინჯაოს სიტულა და ფიალა, თიხის ჯამები, რკინის ბალთა და გაურკვეველი დანიშნულების ნივთები) და სამხრეთ-დასავლეთ (თიხის ჭურჭლის ფრაგმენტები, მინის მძივები) ნაწილებში. მიცვა-

ლებულის ჩონჩხი იმდენად დაზიანებულია, რომ ვერაფერს ვამბობთ ორიენტაციასა და პოზაზე. ამ სამარხის კუთვნილად მიიჩნევენ იქვე ახლოს აღმოჩენილ ვერცხლის ჟღარუნას, სასაფეთქლე რგოლსა და საკიდებს, ოქროს, აქატისა და სარდიონის მძივებს, აქატის საკიდს, ბრინჯაოს ჯავშნის ფრაგმენტსა და ისრისპირს. სამარხი ძვ.წ. III საუკუნით დათარიღდა [კაჭარავა დ., ლორთქიფანიძე ოთ., ფუთურიძე რ., ყიფიანი გ 1979: 27].

სამარხი № 14 იმდენად დაზიანებულია, რომ არც სამარხი ნაგებობის შესახებ შეიძლება მსჯელობა, არც მიცვალებულის პოზაზე და არც ინვენტარზე. თირის ქვების ამორფული მასა, რომელშიც აღმოჩნდა რკინის შუბისპირი, თიხის დოქი და ჯამი, გაუმჭვირვალე მინისა და სარდიონის მძივები, იმის მანიშნებელი შეიძლება იყოს, რომ სამარხი (ორმოსამარხი?) თირის ქვებისგან შედგენილი ყრილით იყო დაფარული. ეს სამარხიც ძვ.წ. III საუკუნით თარიღდება [კაჭარავა დ., ლორთქიფანიძე ოთ., ფუთურიძე რ., ყიფიანი გ. 1979: 27].

ერთი სიტყვით, სამარხები №№ 12-14 თანადროულია და მათში გარკვეული ერთგვაროვნება დასტურდება – სამარხის გამართვა თირში ჩაჭრილ ორმოში, ცხენების თანადაკრძალვა (სამიდან ორ შემთხვევაში), ორმოს თავზე თირის ქვყრილის არსებობა (ორ სამარხში), თუმცა სხვაობაც თვალში საცემია: ერთი სამარხის ორმო სწორკუთხაა, მეორის – ოვალური; ორი სამარხი ინდივიდუალური უნდა იყოს, ერთი კი – კოლექტიურია (ამ შემთხვევაში სამარხის არაძირითად ნაწილთან უნდა გვეკონდეს საქმე). სამარხი № 13-ში ივარაუდება ხის კონსტრუქციის არსებობა. მიცვალებულთა პოზაზე და ორიენტაციაზე საუბარი მხოლოდ ერთი სამარხის შემთხვევაში შეიძლება. ამ სამარხში (სამარხი 12), რომელშიც ერთი რანგის ადამიანები ჩანან დაკრძალული, რაღაც ერთი წესი ორიენტაციისა თუ პოზისა არ არის დაცული: მართალია, შვიდივე მიცვალებული გვერდზეა დასვენებული, მუხლებში მოხრილ პოზაში, მაგრამ მათ გან-

სხვაგვარი ორიენტაცია აქვთ.

სამარხი № 17 სხვებისგან განცალკევებით იყო გამართული (ტაბ. I, 10; II, 7) კლდოვან დედაქანში ამოკვეთილ სწორკუთხა ორმოში (6×2 მ). ეს სამარხიც ძალიან დაზიანებულია, ჩონჩხიდან არაფერი არ შემორჩენილა. რაც შეეხება ინვენტარს, ადგილობრივი წარმოების დერგი და ჯამი აღმოჩნდა ორმოს სამხრეთ-დასავლეთ კუთხეში, დანარჩენი ნივთები - სინოპური ამფორა, რკინის შუბისპირის ფრაგმენტები, ორი კოლხური ტრიობოლი, ბრინჯაოს ბეჭედი და ცილინდრული ზარაკები, მინის მძივები - კი ადგილიდან ჩანს დაძრული. ორმოში ხის კონსტრუქცია უნდა ყოფილიყო, რასაც მოწმობს რკინის ლურსმნების აღმოჩენის ფაქტი და იატაკის დამუშავება გრძივი ღარების სახით. სამარხი ძვ.წ. IV საუკუნის მეორე ნახევრით-III საუკუნის დასაწყისით თარიღდება [კაჭარავა დ., მჟავანაძე ზ. 1986: 25-26].

სამარხი № 16-ც (ტაბ. I, 11; II, 6) ოთხკუთხა მოყვანილობის ორმოსამარხია (2,5×1,80 მ). მისი ჩრდილო-აღმოსავლეთი კიდე დაზიანებული იყო და შემდეგ საგანგებოდ გამაგრებული, როგორც ჩანს, კლდოვან დედაქანში მოედნის ამოკვეთისა და მასზე სამლოცველოს (სამლოცველო № 3) აგების დროს. სამარხზე ზემოდან დაყრილი იყო თირის ფენა, რომლის ზედა შრე ძალიან დატკეპნილი იყო, და მასზე - რიყისა და თირის ქვების გროვა. ჩონჩხი არ შემორჩენილა; რამდენადაც სამკაული 8 გროვად იყო განლაგებული სამარხში, არაა გამოირიცხული, რომ აქ რამდენიმე მიცვალებული ყოფილიყო დაკრძალული. სამარხში რკინის დიდი ზომის ლურსმნებისა და კავების აღმოჩენის ფაქტი მიუთითებს ხის კონსტრუქციის არსებობაზე. ინვენტარი საკმაოდ მდიდრულია: სამკაული (ოქროს საყურეები, ელექტრუმის საკიდები, მძივები და მილაკები; ვერცხლისა და ბრინჯაოს საკისრე რგოლები, სერდოლიკის, გიშრის და მინის მძივები და საკიდები; ვერცხლის, ბრინჯაოსა და რკინის სამაჯურები და ბეჭდები), ტანსაცმლის მოსართავი (ოქროს დასაკერებელი

ფირფიტები და ღილაკი, ვერცხლის ფიბულა), ცხენის აკაზმულობა (ბრინჯაოს ლაგამი და საშუბლე ფირფიტა, ვერცხლის ნახევარ-მთვარისებური საკიდები, ბალთები, ღერო, ვერცხლისა და რკინის რგოლები), იარაღი (რკინის ისრისპირი, შუბისპირი, სატევარი, ქარქაშის ფრაგმენტი, დანები, ე.წ. ქერცლისებური ბექთარის ფრაგმენტი), მონეტები (80 კოლხური თეთრი), ჭურჭელი (ბრინჯაოს სიტულა, სინოპური ამფორა, ადგილობრივი თიხის დოქები), ოქროს ზოდი. აღსანიშნავია, რომ მიცვალებულისთვის ორი ძველადვე შეკეთებული ნივთი არის ჩატანებული - ოქროს საყურე და ვერცხლის საკიდი. სამარხი № 16 მიეკუთვნება ძვ.წ. IV საუკუნის დასასრულს-III საუკუნის დასაწყისს [კაჭარავა დ., მჟავანაძე ზ. 1986: 15-25]; ხოლო ვერცხლის საკისრე რგოლი ანალოგურია №№ 22 და 24 სამარხებში აღმოჩენილებისა. ამ სამარხს უნდა უკავშირდებოდეს სამლოცველო № 3 (ტაბ. II, 5), თუმცა არ გამოირიცხება მისი კავშირი სამლოცველო № 4-თან. ტიპოლოგიურად სამლოცველო № 3 იმეორებს ზემოთ განხილულებს - ე.ი. აღმოსავლეთისაკენ ღია ბაქანზე იდგა ქვიშაქვის ბლოკების საძირკველზე ალიზით ნაგები სამლოცველო, ასევე ღია აღმოსავლეთისაკენ. ალიზის მცირე ფრაგმენტები იყო მხოლოდ შემორჩენილი. აქაც დასტურდება წვიმის წყლის შემკრებ-გადასადგრელი სისტემის არსებობა.

დაბოლოს, კიდევ ერთი კომპლექსი გამოიკვეთება ზედა ტერასაზე, კერძოდ, მის ჩრდილო-დასავლეთ ნაწილში, შედგენილი სამარხისა (სამარხი № 27) და საკულტო ნაგებობისაგან. სამარხი (ბავშვის?) კლდეში ამოკვეთილ ორმოშია (0,90×0,60 მ) გამართული საკულტო ნაგებობის შიდა ფართობში. ის ძველადვე (გვიანელინისტურ ხანაში) გაძარცვული ჩანს. ორმოს შევსება შეიცავდა ოქროს წვრილ ნივთებს (ოქრომკედს, ღილაკებს, მილაკებს, მძივსაკიდებს) და მინისებური პასტის იოტებს. ნაგებობა, რომლის მხოლოდ ცოკოლია მოღწეული, საკულტოდაა მიჩნეული მასში საკურთხევლისა და რიტუალური ორმოს აღმოჩენის

საფუძველზე. ეს ნაგებობა ტიპოლოგიურად განსხვავდება ზემოთ განხილული სამლოცველოებისაგან - ყველა მხრიდანაა კედლებით შემოზღუდული და გადახურულიც იქნებოდა; ზომებითაც გამოირჩევა (9,85 x 6,90 მ; კედლის სიგანე 0.85 მ). კიდევ მეტი, ის განსხვავდება ვანის ნაქალაქარზე აქამდე ცნობილი ნაგებობისაგან დასავლეთი კედლის ნახევარსვეტებით შემკობით. უჩვეულოა სამარხის ნაგებობის შიგნით გამართვაც [Квирквелия Г. 2009: 107]. კომპლექსში კიდევ ერთი ელემენტი შედის, დამახასიათებელი სამარხების განხილული ჯგუფების ერთი ნაწილისთვის: ბრინჯაოს ფიგურა - სატირის, შემკული ოქროს სამკაულებით და გახვეული ქსოვილში, რომელიც პირაღმა იდო საკურთხეველთან დედაქანში ამოკვეთილ სწორკუთხა ღრუში (0.30X0,26 მ). განხილული კომპლექსი ძვ.წ. III საუკუნით, უფრო მისი პირველი ნახევრით თარიღდება [კვირკველია გ. 2005: 187-188; Квирквелия Г. 2009: 113]. საკულტო ნაგებობის ჩრდილო-დასავლეთი კუთხიდან 3 მეტრის დაცილებით აღმოჩნდა სამარხი № 25. ნაგებობასა და სამარხს შორის ელინისტური ხანის კიდევ ორი ნაგებობის ნაშთებია დადასტურებული. ძნელი სათქმელია, უკავშირდებოდა თუ არა ეს სამარხი რომელიმე ნაგებობას. ეს სამარხიც ორმოშია (1,70 X 0,74/0,85 მ) გამართული. ორმოს კედლების გასწვრივ თირის ბელტები დადასტურდა. სამარხი გვიანელინისტურ ხანაშია გაძარცვული. ინვენტარიდან შემორჩა მხოლოდ ოქროფენილი მინის მძივები, ოქროს ლილაკები და ოქრომკედის ფრაგმენტები. ივარაუდება, რომ სამარხის სიახლოვეს აღმოჩენილი ოქროს ნივთები (ოქრომკედი, კილიტები, ლილაკები) და ოქროფენილი მინის მძივები ამ გაძარცვული სამარხის კუთვნილი იყო [Квирквелия Г. 2009: 113].

ვანის ნაქალაქარის ცენტრალურ ტერასაზე ჩვენთვის საინტერესო ხანის ოთხი სამარხია აღმოჩენილი – სამარხები №№ 9-10, 15 და 19. ისინი ერთ მონაკვეთში, ერთმანეთთან ახლოს (რამდენიმე მეტრის დაცილებით) გამოვლინდა.

სამარხი № 9 თირში ამოკვეთილ სწორკუთხა ორმოში (4x2 მ) იყო გამართული, რომელიც ჩრდილოეთიდან სამხრეთისაკენ იყო ორიენტირებული. ორმო ამოვსებული იყო მინითა და ქვაყრილით. მასში ხის კონსტრუქცია უნდა ყოფილიყო გამართული, რასაც მოწმობს რკინის ლურსმნების არსებობა, თუმცა საკუთრივ ხის ნაშთები არც ამჯერად არის შემორჩენილი. სამარხში ორი ნაწილი გამოიყოფოდა: ცენტრალური და დამატებითი. ცენტრალურ ნაწილში დაკრძალული იყო ერთი (მთავარი) მიცვალებული – ზურგზე, გამოტილ პოზაში, თავით ჩრდილოეთით, მენჯის ძვალზე დანყობილი ხელებით. მას საკმაოდ მდიდრული ინვენტარი ჰქონდა ჩატანებული სამკაულის (ოქროს თავსამკაული, საყურე, ყელსაბამი, ოქროს და ვერცხლის სამაჯურები; ოქროს, ვერცხლის და რკინის ბეჭდები), ჭურჭლისა (ბრინჯაოს ლანგარი, თიხის ჭურჭელი: ადგილობრივი ჯამი, წითელი საღებავით მოხატული დოქი, ატიკური შავლაკიანი კანთაროსი, სოლოხა I ტიპის ამფორა) და იარაღის (მახვილი, შუბისპირები, ისრისპირები, ფარი) სახით. ლანგარი და მოხატული დოქი მიცვალებულის მარჯვნივ იდო, კანთაროსი და ჯამი – მის მარცხენა მხართან, ხოლო ამფორა – სამარხის სამხრეთ-დასავლეთ კუთხეში. მახვილები და შუბისპირები ჩრდილოეთიდან, სამხრეთიდან და დასავლეთიდან საზღვრავდა ცენტრალურ სამარხს. გარდა ამისა, მთელ სამარხში მიმოფანტული იყო ბრინჯაოსა და რკინის ისრისპირები. მიცვალებულის ფერხით იდო ფარი. მიცვალებულს ქვედა კიდურები დაფარული ჰქონდა ბრინჯაოს საწვივეებითა და საბარკულებით; ჩატანებული ჰქონდა ბრინჯაოს კისრის საფარიც. კისრის არეში დადასტურდა ფილიპე II მაკედონელის ოქროს სტატერი (პირში ედო?). დამატებითი სამარხი ცენტრალურ სამარხზე 10 სმ-ით უფრო მაღლა იყო თირში ამოკვეთილი (ბაქნის სახე ჰქონდა). აქ ქალის, მამაკაცისა და ძაღლის ჩონჩხები გაითხარა. მიცვალებულები ზურგზე იწვნენ გამოტილ პოზაში; თავით დასავლეთით, სახით ჩრდილოეთისაკენ. მათგან მხოლოდ ერთს

ჰქონდა ჩატანებული ინვენტარი მინისებური პასტის მძივების სახით. დამატებითი სამარხის სამხრეთ-აღმოსავლეთ ნაწილში აღმოჩნდა ხის ბორბლის ანაბეჭდი, ხოლო სამხრეთ-დასავლეთ კუთხეში იდგა ამფორები. სინოპური ამფორის დამლით, მონეტითა და ატიკური კანთაროსით სამარხი ძვ.წ. IV საუკუნის მესამე მეოთხედით დათარიღდა [ლორთქიფანიძე ოთ. 1972: 25-26; ლორთქიფანიძე ოთ., ფუთურიძე რ., თოლორდავა ვ., ჭყონია ა. 1972: 202-203].

სამარხი № 10 ზემოთ განხილული სამარხის სამხრეთით, მისგან რამდენიმე მეტრის დაცილებით მდებარეობდა. ის გამართული იყო თირში ამოკვეთილ მცირე ზომის (1,4×0,9 მ) ოვალურ ორმოში. მიცვალებულის ჩონჩხი არ შემორჩენილა. ორმოსა და ინვენტარის ნაწილის მცირე ზომების გამო სამარხი ბავშვის კუთვნილად არის მიჩნეული. ინვენტარი, წარმოდგენილი სამკაულით (ოქროს საყურე რგოლები; ოქროს, ვერცხლისა და ბრინჯაოს სამაჯურები; ვერცხლისა და ბრინჯაოს ბეჭდები; პასტისა და გიშრის მძივები), მონეტებით და თიხის ჭურჭლით (დოქები, სასმისი, სანელსაცხებლე და ქოთანი), ორმოს კიდეების გაყოლებაზე იყო განლაგებული. სამარხს ძვ.წ. IV საუკუნის მიწურულს აკუთვნებენ [ლორთქიფანიძე ოთ., ფუთურიძე რ., თოლორდავა ვ., ჭყონია ა. 1972: 211-213; თოლორდავა ვ. 1986: 89-92].

სამარხი № 15 კლდეში ნაკვეთ ორმოში (3 X 2,6 მ) იყო გამართული. ორმო აღმოსავლეთიდან დასავლეთისაკენ იყო დამხრობილი, შემორაგული თირნარევი თიხით შელესილი ხის წნულით. გადახურვაც წნულისა უნდა ყოფილიყო. წნულითვე იყო გამოყოფილი სამარხი ალაპის ნაშთისგან (თიხის ჭურჭელი და ცხოველთა დამწვარი ძვლები). სამარხში შემორჩენილი ძვლოვანი ნაშთებისა და ინვენტარის განლაგების მიხედვით მიცვალებული თავით ჩრდილო-დასავლეთისაკენ უნდა ყოფილიყო დამხრობილი. სამარხეული ინვენტარი შემდეგნაირად იყო განლაგებული: ცენტრალურ ნაწილში მიმობნეული

იყო ყელსაბამის ნაწილები (ოქროს, მინისა და სარდიონის მძივები, ოქროს საკიდი), ოქროს საავგაროზე, მონეტები, მთელ ფართობზე კი - „გნათიას სტილის“ ფიალის ფრაგმენტები; ორმოს სამხრეთ-დასავლეთ კუთხეში იდგა კოლხური ამფორა; დანარჩენი ინვენტარი (ბრინჯაოს სარკე, სტრიგილები, ლანგარი და ოინოხოა; თიხის იმპორტული და ადგილობრივი წარმოების ჭურჭელი; ვერცხლის კოვზი) აღმოსავლეთი და ჩრდილოეთი კედლების გაყოლებაზე იყო ჩამწყვირებული. სამარხი ძვ.წ. III საუკუნის დასაწყისს განეკუთვნება. დაკრძალვის რიტუალს უკავშირდება სამარხის გვერდით აღმოჩენილი ბათქაშით შელესილი ხის ოთხკუთხა (3 X 3 მ) ნაგებობა, რომელშიც ადრეელინისტური ხანის ექვსი ქვევრი აღმოჩნდა [თოლორდავა ვ. 1986: 83-88].

სამარხი № 19-იც გამართული იყო კლდოვან დედაქანში ამოკვეთილ ოთხკუთხა (2,5 X 1,7 მ) ორმოში, რომელიც შევსებული იყო თირის ბელტებითა და თიროვანი მასით. შემორჩენილი ძვლოვანი მასალის მიხედვით, მიცვალებული ინვა ზურგზე, თავით აღმოსავლეთით, ხელის მტევნებით თეძოებზე. პირთან ახლოს იდო კოლხური ტრიობოლები. სამკაული წარმოდგენილი იყო ოქროს სასაფეთქლეებით, თავსამკაულით, ვერცხლისა და რკინის სამაჯურებით და ვერცხლის საბეჭდავი-ბეჭდებით. ინვენტარი ორმოს ჩრდილოეთი კიდის გაყოლებაზე იდო: ბრინჯაოს ლანგარი, ბრინჯაოსა და რკინის გაურკვეველ ნივთები, თიხის ჭურჭელი (წითელი საღებავით მოხატული ჭურჭელი; ოინოხოა, დოქი, ქოთანი, ჯამი). ჭურჭელთან აღმოჩნდა საგზალი – ძროხის ძვლები. სამარხი ძვ.წ. IV საუკუნის მეორე ნახევრით თარიღდება [Лордкипаниძე О., Путьридзе Р., 1995: 95-97].

როგორც ვნახეთ, ნაქალაქარის ცენტრალური ტერასის ერთ მონაკვეთზე ჯგუფად განლაგებული ეს სამარხები ქრონოლოგიურად ახლოსაა ერთმანეთთან: ძვ.წ. IV საუკუნის მესამე მეოთხედი, ძვ.წ. IV საუკუნის მიწურული, ძვ.წ. III საუკუნის დასაწყისი, ძვ.წ. IV საუკუნის მეორე ნახევარი. ყველა სამარხი

ინჰუმაციურია, გამართულია ორმოში, თუმცა ოთხიდან ერთ შემთხვევაში (სამარხი № 10) ორმო ოვალური მოყვანილობისაა, ხოლო სამში (სამარხები №№ 9, 15 და 19) – ოთხკუთხა; თანაც სამარხ № 9-ის ორმო ორნაწილიანია, მასში გამოიყოფა ძირითადი ნაწილი და შემალღებული ბაქანი. სამარხები №№ 10, 5 და 19 ინდივიდუალურია, ხოლო სამარხ № 9-ში ადვილად ამოიცინობა მდიდრულინვენტარის მთავარი მიცვალებული და თანადაკრძალულები, რომელთათვის საგანგებო ბაქანია გამართული. სხვაობა სამარხებს შორის შეიმჩნევა მიცვალებულთა პოზის და ორიენტაციის თვალსაზრისითაც: სამარხ № 9-ის მთავარი მიცვალებული დასვენებულია ზურგზე გამოტილ პოზაში, თავით ჩრდილოეთით; სამარხ № 10-ის მიცვალებულის პოზა გაურკვეველია; სამარხ № 15-ში ივარაუდება მიცვალებულის თავით ჩრდილო-დასავლეთისაკენ დამხრობა; სამარხ № 19-ში მიცვალებული წევს ზურგზე, თავით აღმოსავლეთისკენ. კიდევ მეტი, სხვაობაა ერთ სამარხში დაკრძალულთა ორიენტაციაშიც: სამარხ № 9-ის თანადაკრძალულები, მართალია, მთავარი მიცვალებულივით ზურგზე იწვნენ გამოტილ პოზაში, მაგრამ თავი დასავლეთით ედოთ. სამარხ № 9-ში დაფიქსირდა ხის კონსტრუქციის არსებობა, ხოლო სამარხ № 15-ში ხის ნნულის სარკოფაგის. სამარხ № 15-ის გარშემო დადასტურებული თიხა-ნნულის ნაშთები აქ ამ ტიპის სხვა სამარხების არსებობას გვაფიქრებინებს. ამ უკანასკნელი სამარხის კიდევ ერთი თავისებურებაა საგანგებო ნაგებობა მიცვალებულისთვის შენირული საგზლისთვის. სხვა შემთხვევაში (სამარხი № 19) საგზალი სამარხულ ინვენტართან იდო. აღაპის ნაშთი მხოლოდ № 15 სამარხთან აღმოჩნდა. ეს სამარხი კიდევ ერთი თავისებურებით გამოირჩევა – დაკრძალვის რიტუალში დასტურდება თიხის ჭურჭლის საგანგებოდ დამტვრევა. მონეტები ოთხივე სამარხში აღმოჩნდა, მაგრამ მათი რაოდენობა და ტოპოგრაფია ასევე განსხვავებულია: სამარხ № 9-ში საქმე გვაქვს ე.წ. ქარონის ობოლთან (ერთი მონეტა პირის არეში); ასევე პირის

არეში დადასტურდა მონეტა, ოღონდ ორი ცალი, სამარხ № 19-ში; სამარხ № 10-ში მონეტების რაოდენობა 3-ს აღწევს (მათი ტოპოგრაფია არ არის დაზუსტებული პუბლიკაციებში); სამარხ № 15-ში კი ოთხი მონეტა იყო მიმობნეული ცენტრალურ ნაწილში. საყურადღებოა კიდევ ერთი მომენტი: სამარხ № 9-ის აღმოსავლეთით, 1,20 მ მანძილზე გათხრილია აღმოსავლეთისაკენ ღია ნაგებობა, რომელიც ძვ.წ. III საუკუნის პირველი ნახევრით თარიღდება [ლორთქიფანიძე ო., ფუთურიძე რ., თოლორდავა V., ჭყონია ა. 1972: 200-201]. ეს ის ნაგებობაა, რომლის თავზე მოგვიანებით (ძვ.წ. III საუკუნის მეორე ნახევარში) მრგვალი ტაძარი იქნა აღმართული. საფიქრებელია, რომ ამ აღმოსავლეთისაკენ ღია ნაგებობის სახით საქმე გვაქვს საკულტო ნაგებობასთან, რომელიც ზემოთ განხილულ სამარხებთან ერთად ერთ კომპლექსსა ქმნიდა.

ვანში გამოიკვეთა ძვ.წ. IV საუკუნის მეორე ნახევრისა და III საუკუნის პირველი ნახევრის სამარხები. როგორც წესი, ისინი განლაგებულია გროვებად თუ ბუდეებად და ხშირ შემთხვევაში ერთ კომპლექსს შეადგენენ საკულტო ნაგებობასთან ერთად. ამ ეტაპზე დაკრძალვის წესებში თანაარსებობენ ტრადიციული და ახალი ელემენტები. ტრადიციული ელემენტებია: სამარხების ბუდეებად განლაგება; სამარხის წამყვანი ტიპი - ორმო-სამარხი; ქვაყრილი სამარხის თავზე; ხის კონსტრუქცია სამარხ ორმოში; ოქროს ზოდის ჩატანების წესი; გარდაცვლილებისთვის ადამიანებისა და ცხოველების (ცხენების, ძაღლების) შენირვა. ამ უკანასკნელთან დაკავშირებით ყურადღებას იქცევს გარკვეული მომენტები: მთავარი მიცვალებული ორ შემთხვევაში გამოიკვეთა (სამარხები №№ 9 და 24). მათი ინვენტარის რაოდენობისა და ხარისხის, ისევე როგორც შედგენილობის საფუძველზე ისინი ადგილობრივი ელიტის წარმომადგენლებად არიან მიჩნეულნი. რაც შეეხება თანადაკრძალულებს, სამარხ № 24-ში დაკრძალულთა სამკაული იმაზე უნდა მეტყველებდეს, რომ ისინი საზოგადოების საკმაოდ დაწინაურებული ფენის

წარმომადგენლები არიან (და არა უქონელნი). როგორც ზემოთ აღინიშნა, სამარხ № 22-ში დაკრძალულებსა და № 24-ის თანადაკრძალულებს ერთნაირი ვერცხლის საკისრე რგოლები აქვთ; ასეთივე საკისრე რგოლი აღმოჩნდა სამარხ № 16-ში. ვანს გარდა, ამგვარი ვერცხლის საკისრე რგოლები ცნობილია ითხვისიდან [გაგოშიძე ი., გოგიბერიძე ნ., მახარაძე გ. 2006: 40, ფოტო 14], საირხიდან [მახარაძე, წერეთელი 2007: 70, ფოტო 108], მოდინახედან და შრომი-სუბნიდან [ნადირაძე 1975: 29, 34, ტაბ. XII, 1]. აღსანიშნავია, რომ საირხეში ასეთი საკისრე რგოლები თანადაკრძალულებს ამკობს. დგება საკითხი, ხომ არ არის ეს საკისრე რგოლები გარკვეული სოციალური სტატუსის მანიშნებელი? ასევე არ ჩანან უქონელნი № 12 სამარხში დაკრძალულები. საყურადღებოა, რომ სამარხი № 9-ის (წარჩინებული მეომრის) თანადაკრძალულთაგან ერთი კი უინვენტაროა.

ტრადიციული ელემენტების პარალელურად გარკვეული სიახლეც აღინიშნება: სამარხის ახალი ტიპები - ქვაყუთები და თიხის ჭურჭელში დაკრძალვა (ქვევრსამარხი და დერგსამარხი); თანადაკრძალულებისა და ცხოველებისთვის საგანგებო ბაქნის გამართვა სამარხი ორმოს სამხრეთი კედლის გაყოლებაზე. სიახლეებია სამარხეული ინვენტარის შედგენილობაშიც. მათგან პირველ რიგში აღსანიშნავია მონეტის და ამფორების ჩატანების წესი; სიახლეა აგრეთვე ბექთარისა და სარტყლის ჩატანება, თუმც იშვიათად; საკმაოდ ხშირად გვხვდება ინვენტარს შორის ზარაკები. ამ სიახლეებიდან ზოგი (მონეტების, ამფორების, ბექთარის ჩატანება გარდაცვლილისთვის) ბერძნული გავლენით შეიძლება აიხსნას. მათგან განსაკუთრებულ ინტერესს იწვევს მონეტების ჩატანების წესი. მონეტების ტოპოგრაფია და რაოდენობა სამარხებში განსხვავებულია. სამ შემთხვევაში (სამარხები №№ 9, 18, 24) მონეტა შეიძლება განისაზღვროს, როგორც ქარონის საფასური (ე.წ. ქარონის ობოლი). მაგრამ მონეტების გამოყენება დაკრძალვის რიტუალში მხოლოდ „ქარონის ობოლის“ სამარხში მოთავსებით არ

შემოიფარგლება. იმ შემთხვევებში, როდესაც მონეტების რაოდენობა ერთზე მეტია და თანაც ისინი არც გარდაცვლილის პირში და არც ხელში არაა მოთავსებული, რაც ქარონის ობოლის განმსაზღვრელია, მონეტებს სხვა ფუნქცია უნდა ჰქონოდათ – გარდაცვლილის მაღალი სოციალური მდგომარეობის ჩვენება. სამარხში ბექთარის ჩატანების წესი ვანს გარდა საირხეშიც გვხვდება ადრეელინის-ტურ ხანაში [მახარაძე გ., წერეთელი მ. 2007: 52]. რაც შეეხება სარტყლებს, სამარხში მათი ჩატანება იშვიათობაა არა მარტო კოლხეთისათვის, არამედ, რამდენადაც ჩვენთვის ცნობილია, მთელი ანტიკური სამყაროსათვის. ჩვენში სარტყლები დადასტურებულია ე.წ. ახალგორისა და ყაზბეგის განძებში [Смирнов Я. 1934 : 52, таб. V; წითლანაძე ლ. 1976: 89-90, ტაბ. XXXI]. ზარაკების სამარხში ჩატანების წესი დასავლეთ საქართველოს სამაროვნებზე დასტურდება ძვ.წ. VIII-VII საუკუნეებიდან და ფაქტობრივად მთელი ანტიკური ხანის მანძილზე გრძელდება [ჭანიშვილი თ. 2007: 97-119]. რამდენადაც საუბარია სამარხეულ ინვენტარზე, აქვე უნდა აღინიშნოს სამარხებში ძველადვე დაზიანებული და შეკეთებული ოქროს სამკაულის ჩატანების ფაქტები, რაც იმაზე უნდა მიუთითებდეს, რომ ოქროს სამკაული საგანგებოდ დაკრძალვის რიტუალისთვის კი არ მზადდებოდა, არამედ მას სიცოცხლეში ხმარობდნენ.

გამოიკვეთება კიდევ ერთი სიახლე: სამარხებთან საკულტო ნაგებობების გამართვის წესი. ეს სამლოცველოები იგება მათთვის საგანგებოდ კლდეში ამოკვეთილ მოედნებზე, რომლებიც, როგორც წესი, ღიაა აღმოსავლეთისკენ, სამი მხრიდან კი შემოზღუდულია კლდოვან დედაქანში ჩაჭრილი კედლებით. თვით ნაგებობებიც, როგორც წესი, ღიაა აღმოსავლეთისაკენ. უმრავლესობა ერთი ტიპისაა – ქვის დაბალ ცოკოლზე ამოყვანილი ალიზის დაბალი კედლებით; უსახურავო. აღსანიშნავია, რომ აღმოსავლეთისკენ ღია საკულტო ნაგებობები დამახასიათებელი ჩანს ძველი ვანის არქიტექტურისთვის

მისი ისტორიის დიდ მანძილზე: -ს ფორმისა და აღმოსავლეთისკენ ღია ადრენტიკური ხანის ხის ნაგებობა ზედა ტერასაზე, რომელიც ინტერპრეტირებულია, როგორც ტაძარ-სამლოცველო [კაჭარავა დ, ლორთქიფანიძე ოთ, ფუთურიძე რ., 1979: 28-34]; U -ს ფორმისაა, ოღონდ ჩრდილოეთის მხარეს ღია, ძვ.წ. IV-III საუკუნეების რიყის ქვებით ნაგები საკულტო კომპლექსი ცენტრალურ ტერასაზე [ჭყონია ა. 1986: 97-99]; აღმოსავლეთისაკენ ღია სამლოცველოების აგების ტრადიცია ელინისტურ ხანაშიც გრძელდება. ასეთია ძვ.წ. II-I საუკუნეების სამლოცველო, მიშენებული ვანის კარიბჭეზე [ხოშტარია ნ., ლორთქიფანიძე ოთ., ფუთურიძე რ., ლეჟავა გ. 1972: 150-155]. სამარხებთან სამლოცველოების გამართვასთან ერთად სიახლეა ლითონის მცირე ზომის ქანდაკებების დაკრძალვის რიტუალი, რომელსაც ანალოგია ჯერჯერობით არ ეძებნება.

ლიტერატურა:

გაგოშიძე ი., გოგიბერიძე ნ., მახარაძე გ. 2006: ითხვისის სამაროვანი, - აჟ., IV, თბ., გვ. 36-68.

დუნდუა გ, ლორთქიფანიძე გ. 1977: მონეტები ვანიდან, - ვანი III, თბილისი, გვ. 119-152.

თოლორდავა ვ. 1976: არქეოლოგიური გათხრები დაბლაგომში 1970-71 წლებში, - ვანი II, გვ. 48-67.

თოლორდავა ვ. 1976: მდიდრული სამარხი დაბლაგომიდან, - ვანი II, თბილისი, გვ. 68-78.

თოლორდავა ვ. 1980: დაკრძალვის წესები ელინისტური ხანის საქართველოში, თბ.

თოლორდავა ვ. 1986: ცენტრალური ტერასის ჩრდ.-აღმოსავლეთი ფერდი, - ვანი, VIII, თბ., გვ. 79-92.

კაჭარავა დ. 1983: ბრინჯაოს ქანდაკებები ვანიდან, - ძეგლის მეგობარი, 63, თბილისი, გვ. 33-34.

კაჭარავა დ. 2008: ტვიფარ-საბეჭდავი

ვანის № 24 სამარხიდან, - გამოჩენილი ქართველი ომანისტი (პრო. ნ. შენგელიას დაბადების 75 წ-სადმი მიძღვნილი კრებ.), თბ., გვ. 174-177.

კაჭარავა დ, ახვლედიანი დ., კვიციანი გ. 2007: ვანი ძვ.წ. IV საუკუნესა და III საუკუნის პირველ ნახევარში, — კრებ. იბერია-კოლხეთი, 3, თბილისი, გვ. 57-62.

კაჭარავა დ., ლორთქიფანიძე ოთ., ფუთურიძე რ., 1979: - არქეოლოგიური გათხრები ნაქალაქარის ზედა ტერასაზე (1970-1977 წწ.), - ვანი IV, თბილისი, გვ. 7-37.

კაჭარავა დ., მუჟაველია ზ. 1986: ნაქალაქარის ზედა ტერასაზე 1980 წელს ჩატარებული მუშაობის ანგარიში, - ვანი VIII, თბ., გვ. 9-33.

კვიციანი გ. 2005: ბრინჯაოს ქანდაკება ვანიდან, — კრებ. იბერია-კოლხეთი, №2, თბ., გვ. 187-188.

ლორთქიფანიძე ოთ. 1972: ვანის ნაქალაქარი (გათხრები, ისტორია, პრობლემები), - ვანი I, თბილისი, გვ. 7-42.

ლორთქიფანიძე ოთ. 2002: ქართული ცივილიზაციის სათავეებთან, თბილისი.

ლორთქიფანიძე ოთ., ფუთურიძე რ., თოლორდავა ვ., ჭყონია ა. 1972: არქეოლოგიური გათხრები ვანში 1969 წელს, - ვანი I, თბილისი, გვ. 198-242.

ლორთქიფანიძე ოთ. და სხვ. 1997: ვანის ექსპედიციის 1997 წ. მუშაობის ანგარიში, (ხელნაბეჭდი ინახება საქართველოს ეროვნული მუზეუმის ოთ. ლორთქიფანიძის არქეოლოგიის ცენტრში).

მათიაშვილი ნ. 1977: ლითონის ჭურჭლი, - ვანი III, თბილისი, გვ. 101-114.

მახარაძე გ., წერეთელი მ. 2007: საირხე, თბილისი.

ნადირაძე ჯ. 1975: ყვირილის ხეობის არქეოლოგიური ძეგლები, თბილისი.

ფუთურიძე რ., ხოშტარია ნ., ჭყონია ა. 1972: ვანის ნაქალაქარის ჩრდილო-აღმოსავლეთ ნაწილში 1961-1963 წლებში ჩატარებული არქეოლოგიური თხრის შედეგები, - ვანი I, თბილისი, გვ. 111-134.

ნითლანაძე ლ. 1976: ხევის არქეოლოგიური ძეგლები, თბილისი.

ჭანიშვილი თ. 2007: ზარაკების ტიპოლოგია-ქრონოლოგიის საკითხები დასავლეთ საქართველოს არქეოლოგიური მასალის მიხედვით, — კრებ. იბერია-კოლხეთი, 3, თბილისი, გვ. 97-119.

ჭყონია ა. 1981: ოქროს სამკაულები ვანის ნაქალაქარიდან, - ვანი VI, თბილისი.

ჭყონია ა. 1986: არქეოლოგიური გათხრები ვანის ცენტრალურ ტერასაზე, - ვანი VIII, თბ., გვ. 93-115.

ხოშტარია ნ. 1972: ვანის არქეოლოგიური შესწავლის ისტორია, - ვანი I, თბილისი, გვ. 81-95.

ხოშტარია ნ., ლორთქიფანიძე ოთ., ფუთურიძე რ., ლეჟავა გ. 1972: არქეოლოგიური გათხრები 1966 წელს, - ვანი I, თბ., გვ. 147-174.

Квирквелия Г. 2009: Новый эллинистический храм из Вани, - Международные отношения в бассейне Черного моря в скифо-сарматское время (отв. ред. В. Копылов), Ростов-на-Дону, сс. 107-114.

Кигურაძე Н. 1976: Дапнарский могильник, Тбилиси.

Лордкипანიძე О., Путуридзе Р., Маташвили Н., Толордава В., Пирцхალავა М., Чконია А., Квирквелия Г., 1991: Ванская археологическая эксп., - ПАИ в 1986 г., Тб., с. 70-74, табл. 169-178.

Лордкиპანიძე О., Путуридзе Р., Маташვილი Н., Кვირკველია Г., Чконია А., Пирцхალავა М., 1995: Археологические исследования Ванского городища, - ПАИ в 1987 году, Тбилиси, с. 93-100, табл. 180-185.

Смирнов Я. 1934: Ахалгорийский клад, Тифлис.

Хоштария Н. В. 1979: О раскопках на вершине холма в 1947-1959 гг., - ვანი IV, თბ., გვ. 115-134.

Kacharava D. 2004: A bronze figurine from Vani, - Journal of Georgian Archaeology, Tbilisi,

გვ. 225-227.

Kacharava D., Kvirkvelia G. 2008: Religious ritual: bronze and iron figurines from Vani, - J. Chi (ed.), Wine, Worship, and Sacrifice: the Golden Graves of Ancient Vani, New York, pp. 97-111.

Kacharava D., Kvirkvelia G. 2009: Recent archaeological finds on the upper terrace of the Vani site, - Ancient Civilizations from Scythia to Siberia, 14, pp. 237-315.

ილუსტრაციების აღწერილობა:

I. ზედა ტერასა, გეგმა: 1. ცერემონიალური საკურთხეველი; 2. საკულტო ნაგებობა; 3. თავდაცვითი კედელი; 4. სამარხები №№ 12-14; 5. ხის ტაძარ-სამლოცველო; 6. თავდაცვითი კედელი; 7. სამარხები №№ 1-4; 8. სამლოცველო № 1; 9. სამლოცველო № 2; 10. სამარხი № 17; 11. სამარხი № 16; 12. სამლოცველო № 3; 13. სამლოცველო № 4; 14. სამარხები №№ 20-24, 26, 28; 15. „სამჭედლო“. **II.** ზედა ტერასის აღმოსავლეთი მონაკვეთი, გეგმა: 1. სამარხები №№ 1-4; 2. სამლოცველო № 1; 3. სამლოცველო № 2; 4. სამარხი № 18; 5. სამლოცველო № 3; 6. სამარხი № 16; 7. სამარხი № 17; 8. სამლოცველო № 4; 9. სამარხი № 20; 10. ნასამარხალი (?); 11. „სამჭედლო“; 12. სამარხი № 21; 13. სამარხი № 22; 14. სამარხი № 23; 15. სამარხი № 24; 16. სამარხი № 26; 17. სამარხი № 28. **III.** 1. სამარხი № 20, გეგმა და ჭრილები; 2. სამარხი № 21, გეგმა და ჭრილები. **IV.** სამარხი № 22, გეგმა და ჭრილები. **V.** სამარხი № 23, გეგმა და ჭრილები. **VI.** სამარხი № 24, გეგმა და ჭრილები. **VII.** სამარხი № 24: მთავარი მიცვალებულის არე. **VIII.** 1. სამარხი № 26, გეგმა და ჭრილები; 2. სამარხი № 28, გეგმა და ჭრილები. **IX.** 1. სამლოცველო № 3, გეგმა; 2. სამლოცველო № 4, გეგმა. **X.** სამლოცველოები №№ 1-2, გეგმა.

I

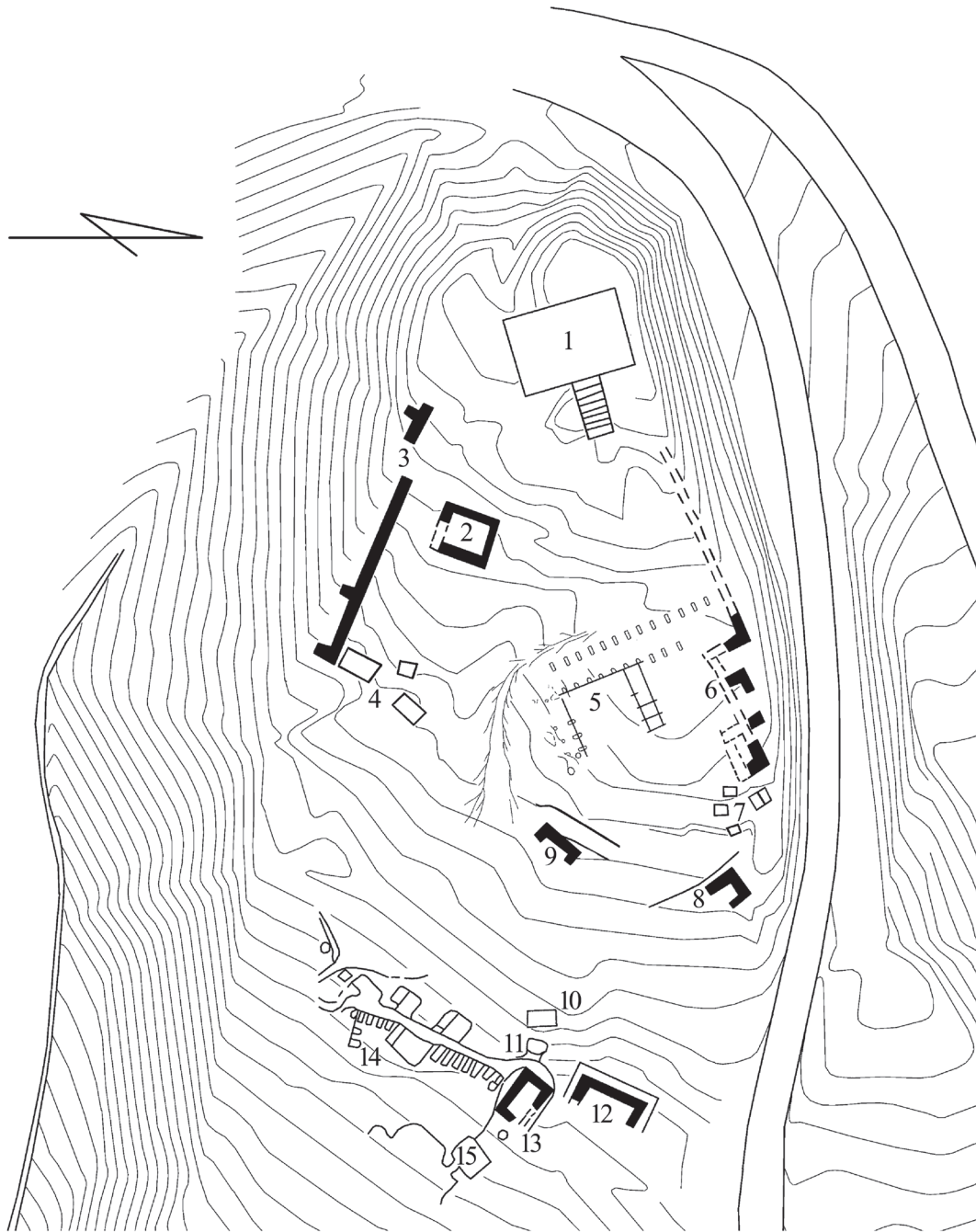

II

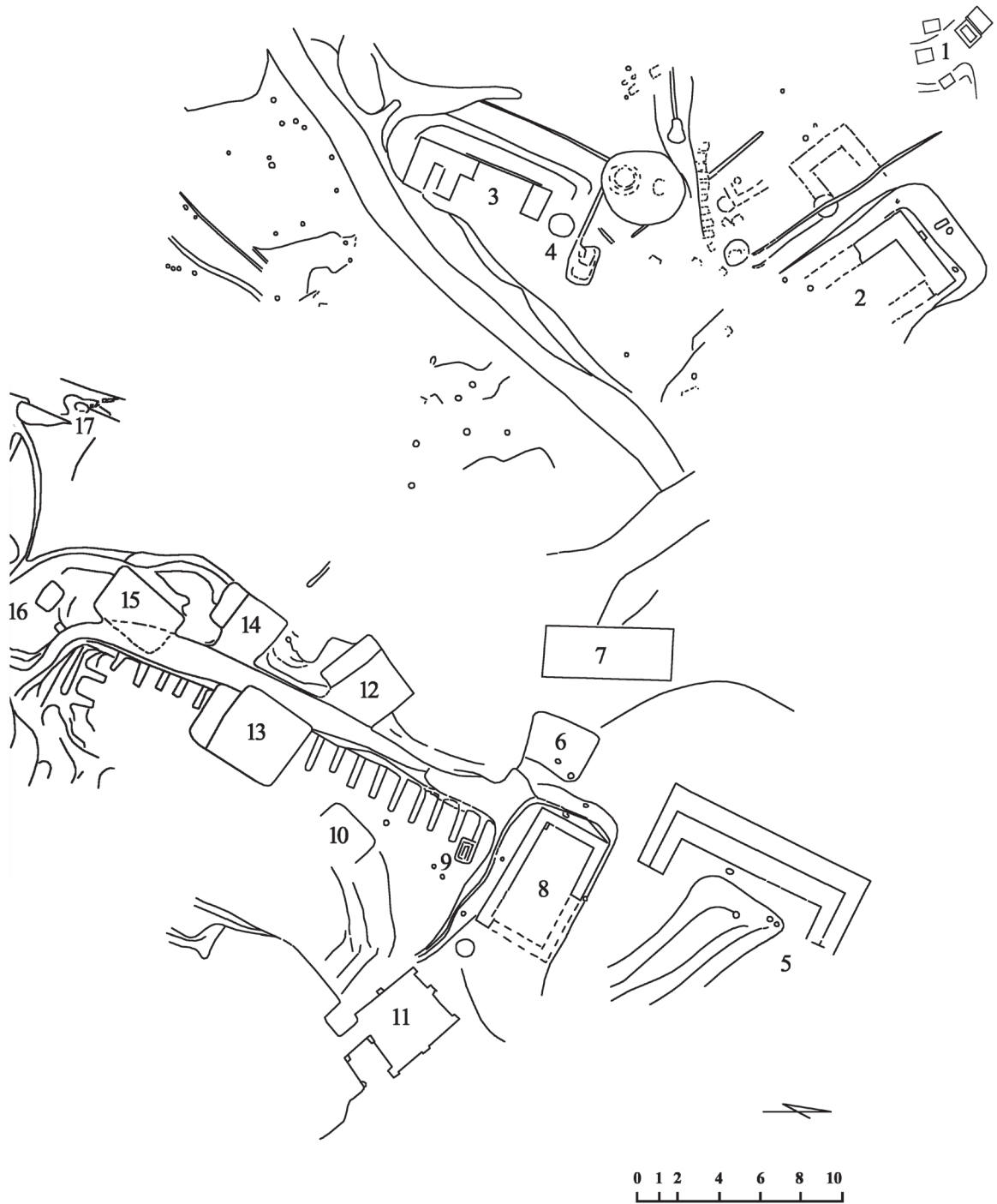

III

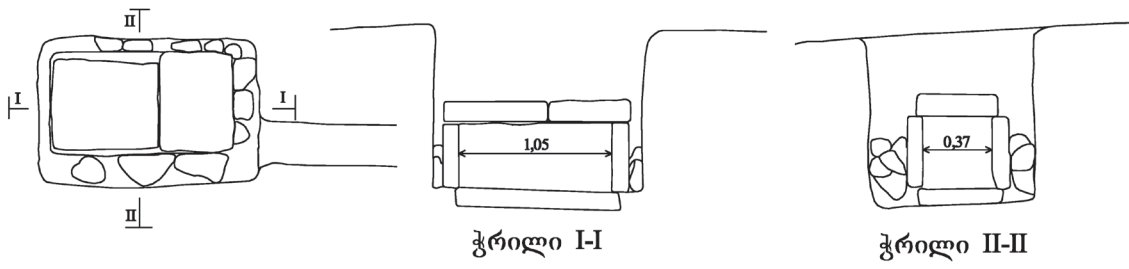

1

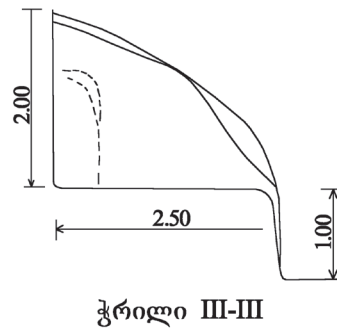
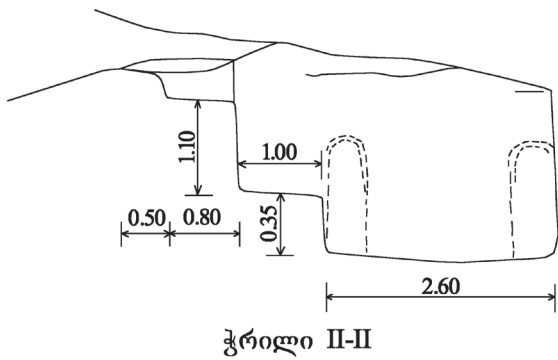
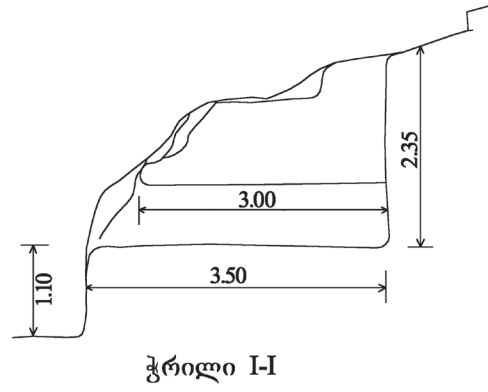
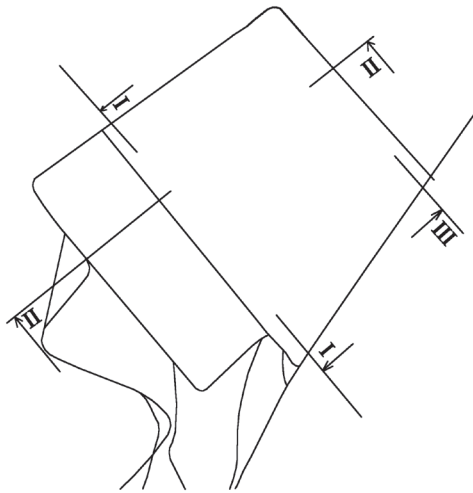

2

IV

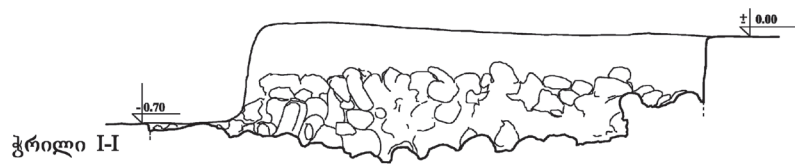
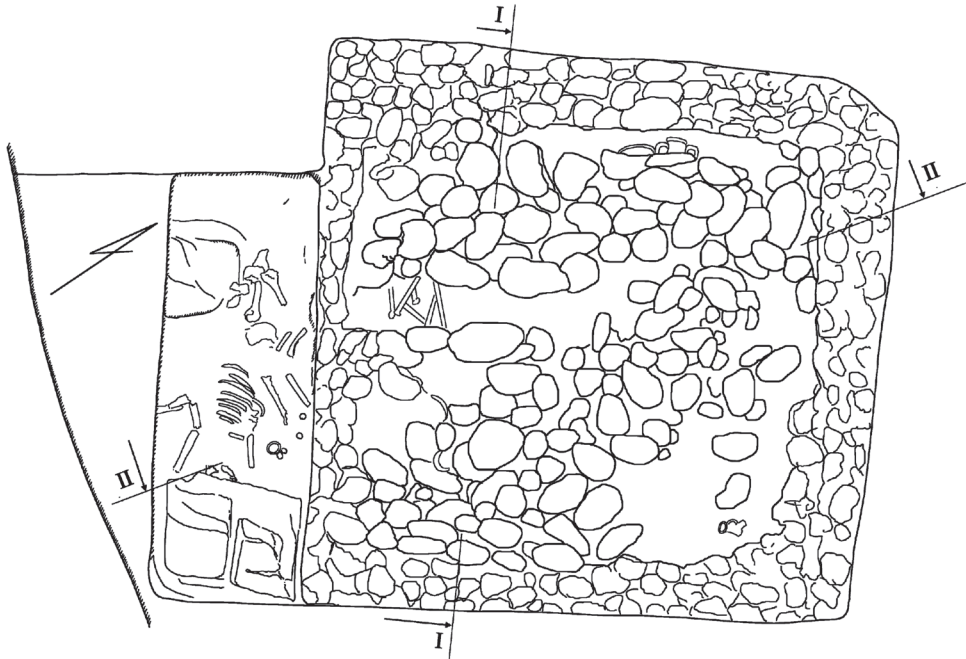

V

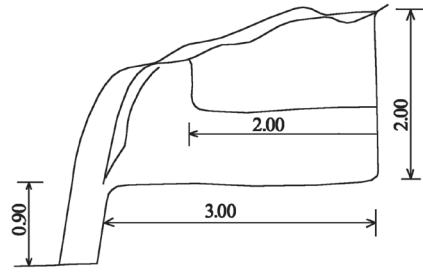
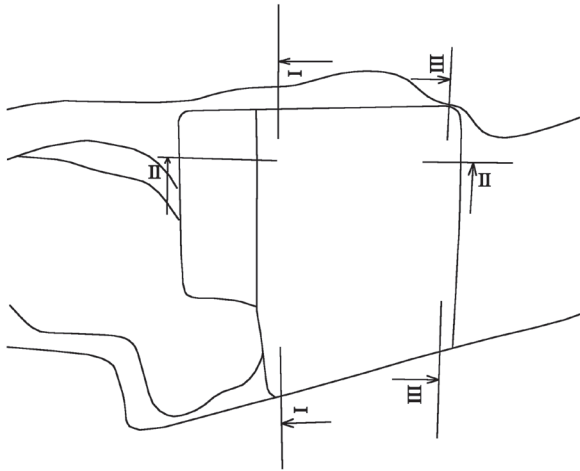

ჭრილი I-I

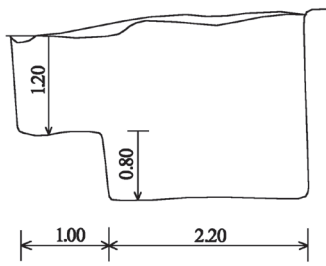

ჭრილი II-II

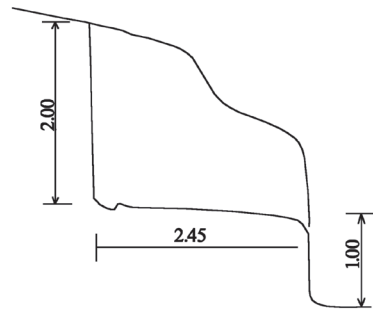

ჭრილი III-III

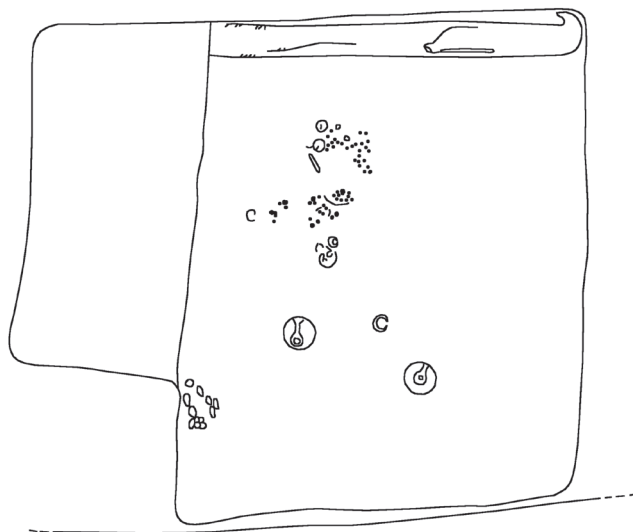

VI

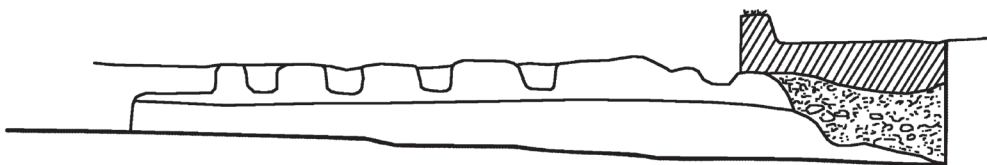
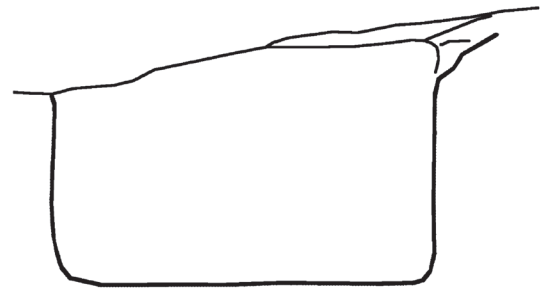
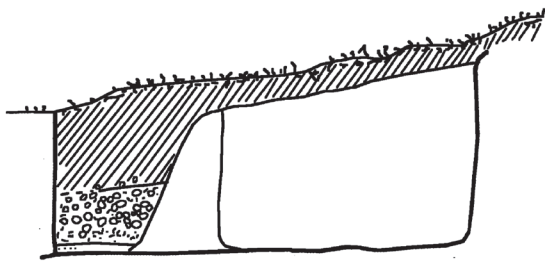
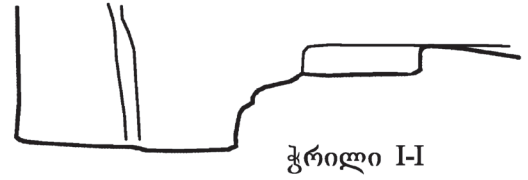
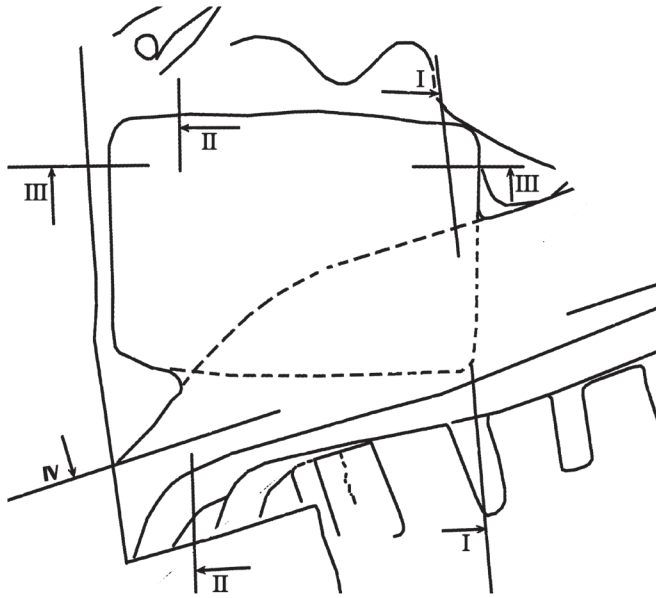

VIII

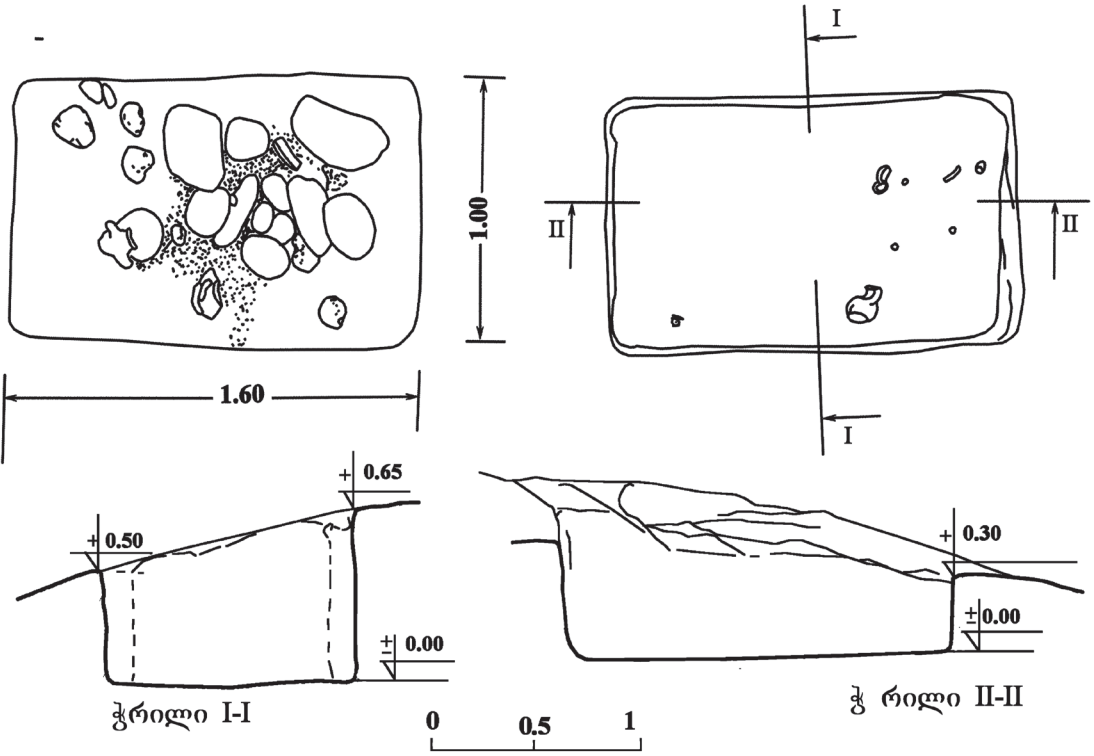

1

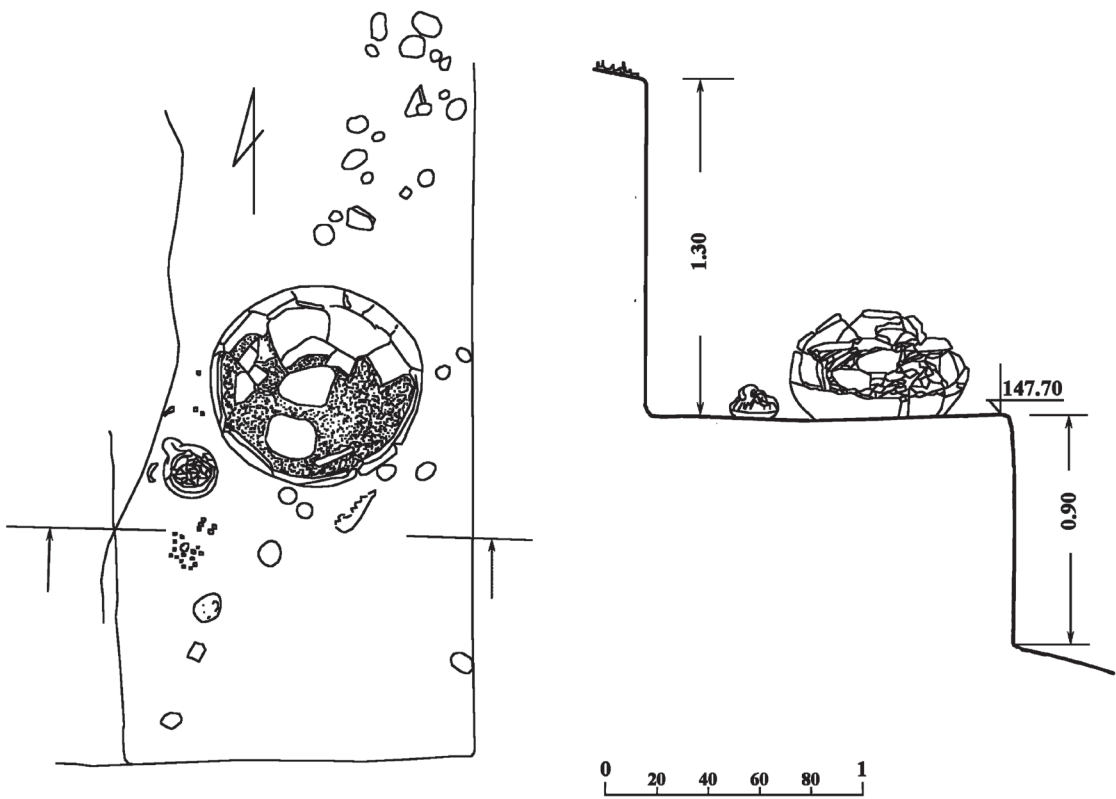

2

IX

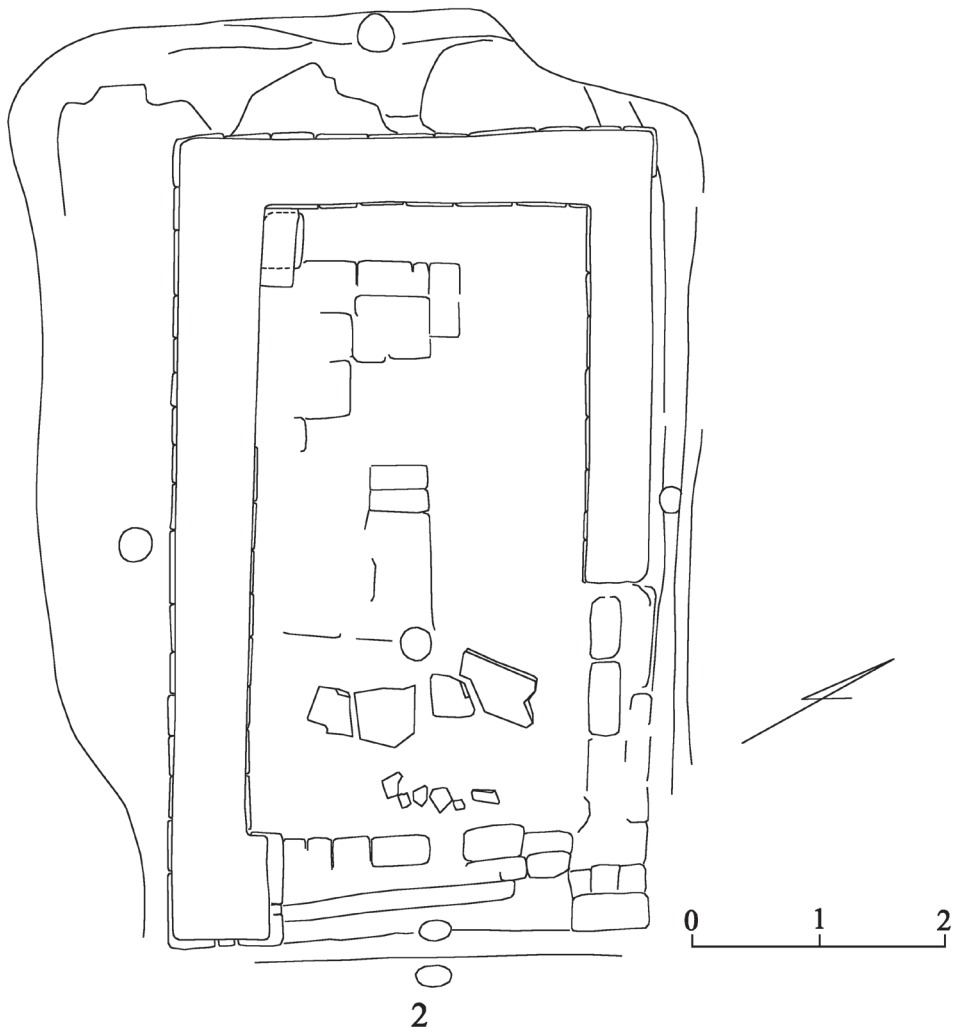
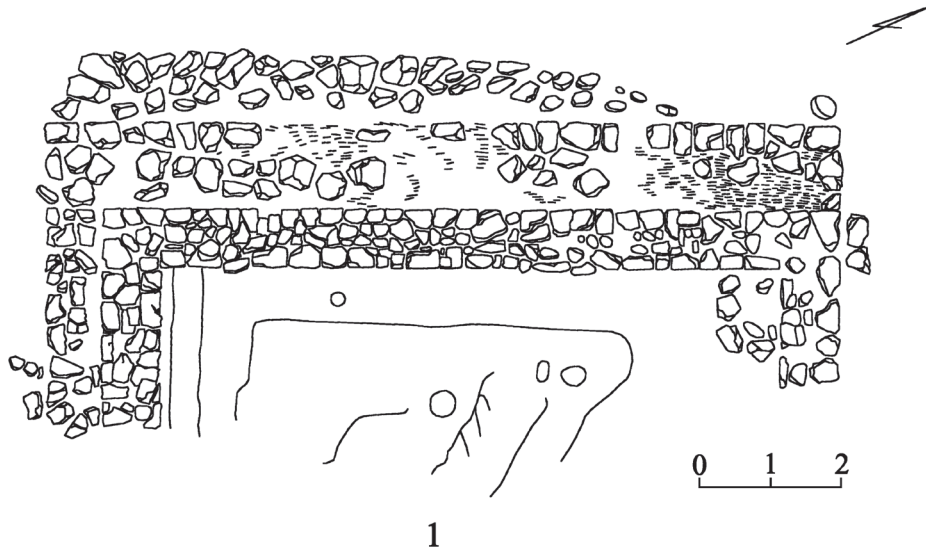

X

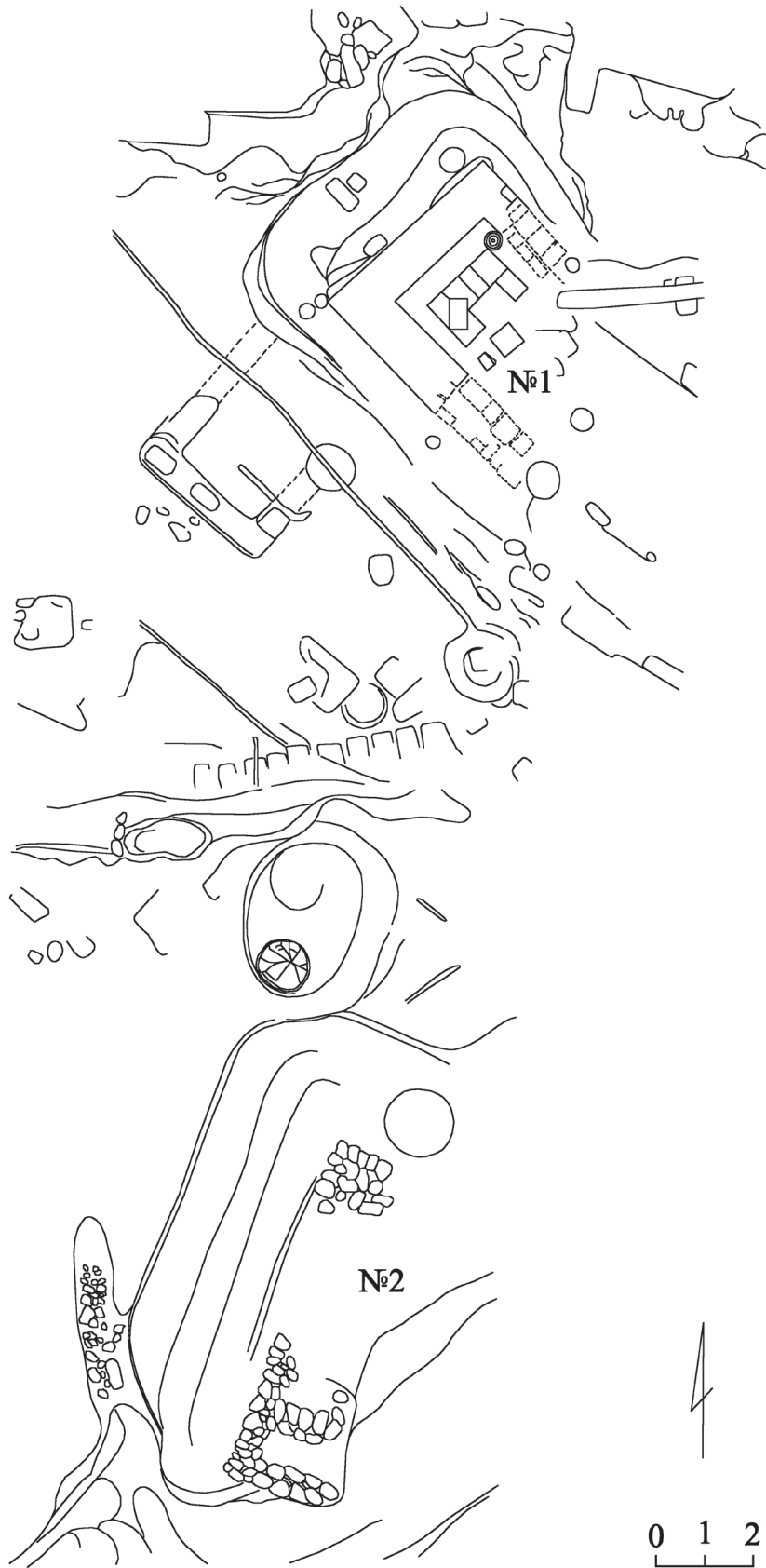

ბრინჯაოს ექვსპატრუქიანი ჭრაქი ვანიდან

2007 წელს ვანის ნაქალაქარის თავდაცვით კედელთან აღმოჩენილი განძის შემადგენელ ნივთებს შორის, რომლებიც, დიმიტრი ახვლედიანის აზრით, მოზაიკურიატაკიანი ტაძრის ინვენტარი უნდა ყოფილიყო [ახვლედიანი, დ. 2010: 11-12], იკონოგრაფიული თვალსაზრისით განსაკუთრებულ ყურადღებას იპყრობს ბრინჯაოს ექვსპატრუქიანი ჭრაქი (სიმაღლე 12 სმ, სიგრძე 41 სმ) (ტაბ. 1, 1). განძში შემავალი ორი, ასევე ორიგინალობით გამორჩეული ჭრაქისგან განსხვავებით, რომლებიც მიუხედავად იმისა, რომ ფართოდ გავრცელებულ მითოლოგიურ თემატიკას ასახავს (ერთ ჭრაქზე გამოსახულია არწივის სახით მოვლენილი ზევსის მიერ განიმედვის ზეცად წაყვანა, ხოლო მეორეზე - მოცეკვავე ეროტები) და ზუსტი პარალელი არ ეძებნება, ერთი შეხედვით შეუძლებელია ექვსპატრუქიან ჭრაქზე გამოსახული სამი პერსონაჟის რომელიმე მითოლოგიურ სიუჟეტთან დაკავშირება.

ჭრაქის რეზერვუარის გარშემო განლაგებულია სპილოს თავის სკულპტურული სამი გამოსახულება, რომელთა ხორთუმი ასრულებს საპატრუქე მილის ფუნქციას. სპილოს გამოსახულებებს შორის მოთავსებულია ორი მამაკაცის და ერთი ქალის სკულპტურული გამოსახულებები. გარდა იმისა, რომ სპილოს თავების გამოსახულებები და ანთროპომორფული გამოსახულებები ცალცალკეა დამზადებული, მათ შორის აშკარა სტილისტური სხვაობაა. ეს გარემოება კი, თავიდანვე აჩენს კითხვას: ჩამოსხმულია ისინი ერთსა და იმავე სახელოსნოში, ერთსა და იმავე გეოგრაფიულ არეალში, ან ერთსა და იმავე პერიოდში?

განსხვავებით ანთროპომორფული ფიგურებისგან, სპილოს გამოსახულებების ყველა დეტალი ზედმინუნებით არის დამუშავებული. ყურის სეგმენტისებურად გამო-

სახულ ნაოჭებს, სახის მთელ ზედაპირს და ხორთუმის ქვედა ნაწილს წვრილ-წვრილი ხაზები დაჰყვება, რითაც ხაზგამოულია სპილოს კანის სპეციფიკა. თვალები ნაგრძელებული ფორმისაა და გუგები არ არის მინიშნებული. თვალების გამომეტყველებით ხაზგასმულია სპილოს სიჭკვიანე და გარეგნული სხვა ნიშნების გარდა ამ დეტალის გამოც საქმე აზიურ სპილოს ანუ *Elephas Indicus*-ს უნდა ეხებოდეს, რომელიც ძველ სამყაროში უფრო დიდი პოპულარობით სარგებლობდა [Darembert et Saglio: 536-544; Scullard, H. H. 1974: 60-61].

ამ ჭრაქს, ანთროპომორფული გამოსახულებების გარეშე, ზუსტი პარალელი არ ეძებნება, არ ჩავთვლით „განძში“ მასთან ერთად აღმოჩენილ სამპატრუქიან სასაკმევლეს, რომელიც ასევე სამი სპილოს სკულპტურული გამოსახულებებით არის შემკული (ტაბ. 1, 2). ელინისტურ ხანაში, როცა ჩნდება ადამიანის, მცენარის ან ცხოველის ფორმის ბრინჯაოს ჭრაქები, დასტურდება სპილოს გამოსახულების დეკორად გამოყენებაც, როგორც მაგალითად, ბრიტანულ მუზეუმში დაცული ძვ. წ. III-II საუკუნეებით დათარიღებული ერთი ჭრაქის შემთხვევაში: სპილოს თავის ფორმის ჭრაქის სარქველად გამოყენებულია სამხედრო სამოსში გამოწყობილი მხედრის სკულპტურული გამოსახულება. მიჩნეულია, რომ ეს ჭრაქი აღმოჩენილია მემფისში და სავარაუდოდ დამზადებულია ეგვიპტეში [Barn, L. 2004: 113, სურ. 64]. უფრო ხშირად გვხვდება სპილოს ფორმის ბრინჯაოს ჭრაქები რომაულ ხანაში, მაგრამ ისინი გაცილებით უფრო მარტივი კონსტრუქციისა და მხოლოდ ერთპატრუქიანებია, როგორც, მაგალითად, დამასკოს სირიის ეროვნულ მუზეუმში დაცული სპილოს ფორმის ბრინჯაოს ჭრაქების ჯგუფი ხისფინიდან (Inv.-No. 3425/7285), სპილოს თავის ფორმის ბრინჯაოს ჭრაქი

სირიიდან (ბოსტონი, Museum of Fine Arts, Inv.-No.4365) [Weber, T.M. 2006: 66-67, ტაბ. 37].

უნდა აღინიშნოს, რომ სპილო საკმაოდ იშვიათი თემაა ბერძნულ ხელოვნებაში. იგი საერთოდ არ გვხვდება ბერძნულ კერამიკულ მხატვრობაში. სპილოს, კერძოდ *purgoforos* – ის ანუ კომპიანი სპილოს უძველესი გამოსახულება კერამიკულ ფერწერაში, რომელიც შესრულებულია ეტრუსკულ თეფშზე კაპენადან (რომი, Villa Giulia, Inv.-No 23949), თარიღდება ძვ. წ. III საუკუნით [Beazley, J. D. 1976: 211-215, ტაბ. XXXIX (1)].

სპილოს თემა ბერძნულ-რომაულ სამყაროში შემოდის მხოლოდ ალექსანდრიული ეპოქის შემდეგ, როცა ყალიბდება დიონისეს ინდოეთში ლაშქრობის თქმულება და იგი იქცევა ალექსანდრე დიდის ისტორიის მოდელად. მოგვიანებით, რომაულ ხელოვნებაში ძირითადად სარკოფაგებზე ძალიან ხშირად გამოისახება სპილოები სწორედ ბაკუსის ტრიუმფალურ კორტეჟში [Reinach, S. 1912: 443, სურ. 1, 447; სურ. 1; Sichterman, H. 1979: 352-355; Gasparri, C. 1986: NN 242-247; Wyler, S. 2009: 189, N add. 36]. თუმცა, უნდა აღინიშნოს, რომ ამ ცხოველს თავიდანვე ჰქონდა გარკვეული სიმბოლური დატვირთვა სხვადასხვა პერიოდებსა და კულტურებში და იგი იყო სინმინდის აურისა და რელიგიურობის მატარებელი. სწორედ სპილოს ასოციაციით სიცოცხლესა და სინათლესთან უნდა იყოს განპირობებული მისი გამოსახულებების გამოყენება ჭრაქებისა და შანდლების დეკორად [Scullard, H.H. 1974: 254-259; Belfiore, J.-C. 2010: 409-413; Lehmann-Hartleben, K.; Erling C. Olsen 1942: 28]. აქედან გამომდინარე, ხომ არ შეიძლება სპილოს გამოსახულებებს შორის ჭრაქის კორპუსზე გამოსახული ორნამენტი სოლარულ სიმბოლეს დაუკავშირდეს?

მიუხედავად იმისა, რომ ვანში აღმოჩენილი ექვსპატრუქიანი ჭრაქი ხელოვნების გამორჩეული ნიმუშია, ანთროპომორფული ფიგურები არ არის მაღალ დონეზე დამუშავებული. განსაკუთრებით ეს ეხება თითებს. სახის ნაკვეთებში შეინიშნება ასიმეტრიუ-

ლობა. ხელები სამივე შემთხვევაში არაპროპორციულად დიდია, რაც შეიძლება იმითაც აიხსნას, რომ მათ დიდი საგნები, კერძოდ ჩირაღდნები უჭირავთ. ქალის ქანდაკებას ჩირაღდანი აკლია, მაგრამ ხელების პოზიციით მისი აღდგენა არ არის ძნელი. სამივე ფიგურა თითქოს ამოზრდილია ყვავილის სკულპტურული გამოსახულებებიდან. ყვავილის ფურცლებს შორის ისეთივე ხაზებია, როგორც ამას ვხედავთ სპილოების ყურის ნაოჭებზე. ასეთივე ხაზებია გამოყვანილი ლომის ტყავზე, რომელიც ერთერთ ფიგურას აქვს შემოხვეული კისერზე. ასევე კომპოზიციური მთლიანობისკენ სწრაფვაზე უნდა მიანიშნებდეს დიაგონალური ხაზების არაფუნქციური გამოყენება ორივე მამაკაცის ხელის მაჯებზე, რომლებიც ზუსტად ეთანხმება ჩირაღდნების ორნამენტს.

გამომდინარე სწორედ სამივე ანთროპომორფული სკულპტურული გამოსახულების სტილისტური თავისებურებებისგან, რომლებსაც ზუსტი პარალელები ჯერჯერობით არ ეძებნება, რთული იქნებოდა ამ ფიგურების პერსონიფიკაცია ლომის ტყავის მოსახამიანი მამაკაცის გამოსახულების გარეშე: უწვერო, შიშველი ახალგაზრდა მამაკაცის გამოსახულება, რომელსაც ლომის ტყავის მოსახამი თავიდან მოჰყვება და კისერზე ბაფთის სახით აქვს შეკრული, ლომის კუდი კი, მარცხენა მკლავზე აქვს გადაკიდებული, კარგად ეთანხმება ლომის ტყავის მოსახამიანი ახალგაზრდა, უწვერო ჰერაკლეს იკონოგრაფიულ ტიპს. ჰერაკლეს ამ იკონოგრაფიული ტიპის ბრინჯაოს სკულპტურული გამოსახულებები ფართოდ იყო გავრცელებული ძვ. წ. IV საუკუნიდან მოყოლებული ახ. წ. I საუკუნემდე [Boardman, J. 1988: NN 559, 560, 614; Boardman, J. 1990: NN22-30, 62, 62e, 64, 65,]. აქვე განსაკუთრებით უნდა აღინიშნოს ლომის ტყავის გადმოცემის მანერა ფიგურის უკან მხარეს. ამ ნიშნით პარალელად გამოდგება ბულგარეთში, სოფელ პოდკოვაში აღმოჩენილი ჰერაკლეს ბრინჯაოს მცირე ზომის ქანდაკება, რომელიც ძვ. წ. V-IV საუკუნეე-

ბით თარიღდება (სოფიის ეროვნული არქეოლოგიური მუზეუმი, Inv.-No 23949) [Ognenova – Marinova, L. 1975: 94, სურ. 90]. გარდა ამისა, ჩირალდანი, როგორც ატრიბუტი, ეთანხმება ჭრაქზე გამოსახული ლომის ტყავიანი მამაკაცის, როგორც ჰერაკლეს ინტერპრეტაციას. ამ ატრიბუტით ჰერაკლე გამოსახულია დიონისეს ინდოელებზე ტრიუმფის ამსახველ ერთ-ერთ რომაულ სარკოფაგზე, ე. წ. კლაივდენის სარკოფაგზე [Reinach, S.1912: 447; სურ. 1] და ჯონ ბორდმანს LIMC-ში ჰერაკლეს გამოსახულებებს შორის ცალკე ჯგუფად აქვს გამოყოფილი „ჰერაკლე თიასოსში, ჩვეულებრივ დიონისესთან ერთად“, ხოლო ქვეჯგუფად სწორედ ეს გამოსახულება – „ჰერაკლე ლომის ტყავით და ჩირალდნით“ [Boardman, J. 1988: 60, N 3269].

გარდა იმისა, რომ ჰერაკლე ელინისტურ სამყაროში განსაკუთრებული პოპულარობით სარგებლობდა, რაზეც მისი გამოსახულებების ფართო გავრცელება მეტყველებს, ძვ. წ. III-I საუკუნეებში ვანის სატადრო ქალაქში აშკარად იკვეთება მისი კულტის დამადასტურებელი ნიშნები. ვანში და ზოგადად კოლხეთში ჰერაკლეს კულტის არსებობის შესახებ მოსაზერბა ოთარ ლორთქიფანიძეს ეკუთვნის, რითაც მან კოლხეთის რელიგიის ისტორიის ერთ-ერთი უმთავრესი ასპექტი გამოყო [Lordkipanidze, O. 1990: 277-288; ლორთქიფანიძე, ო. 2002: 232-233]. ბერძნული მითოლოგიური პერსონაჟების გამოსახულებებს შორის, რომლებიც ვანში და მის შემოგარენშია აღმოჩენილი, ყველაზე დიდი რაოდენობითა და მრავალფეროვნებით სწორედ ჰერაკლეს გამოსახულებები გამოირჩევა: შემთხვევით აღმოჩენილი ოქროს ბალთა ნემის ლომთან მებრძოლი გამოსახულებით, ბრინჯაოს ქანდაკების ფრაგმენტი ლომის ფაფარში ჩავლებული ხელით, მისი გამოსახულების დასამზადებელი თიხის ყალიბი საყანჩიდან, ჰესპერიდების ბალიდან დაბრუნებული ჰერაკლეს გამოსახულებიანი სატვიფრავი, ბრინჯაოს ჭურჭლის დეტალი, რომელზეც ჰერაკლე ასევე კომპლით ხელ-

შია გამოსახული. ოთარ ლორთქიფანიძემ ამ არქეოლოგიური მასალისა და პრომეთე - ამირანის ურთიერთმიმართების საფუძველზე რეალური ახსნა მოუძებნა ძვ. წ. IV-III საუკუნეების ბერძენი მწერლის დურისის ცნობას, რომელიც, 2007 წლის აღმოჩენის შემდეგ კიდევ უფრო გამყარდეს: ”კავკასიის მცხოვრებნი მხოლოდ ზევსსა და ათენას არ სწირავენ მსხვერპლს, ვინაიდან ისინი იყვნენ პრომეთეს დასჯის მიზეზი, ჰერაკლეს კი განსაკუთრებულად სცემდნენ თაყვანს იმის გამო, რომ ისრით განგმირა არწივი, პრომეთეს გულ-ღვიძლს რომ უკორტნიდა” [ურუშაძე, ა. 1964: 343]. ამდენად, სრულიად ლოგიკური ახსნა აქვს ჰერაკლეს, როგორც თემის არჩევანს – იქნება ეს ჰერაკლეს გამოსახულებიანი ჭრაქის უკვე ამ სახით შემოტანა ვანის ტერიტორიაზე, თუ მისი და დანარჩენი ორი სკულპტურული გამოსახულების ადგილზე დამატებით. სამი ანთროპომორფული ფიგურის ადგილობრივად დამზადება დასაშვებია ვანში ბრინჯაოს გამოსადნობი ქურისა და სახელოსნოს კვალის, ასევე ელინისტური ხანის ბრინჯაოს ქანდაკებების მრავალრიცხოვანი ფრაგმენტების აღმოჩენის ფონზე, რომელთა ნაწილი აშკარად ადგილობრივი ნაწარმია. მაგრამ ამგვარი დასკვნების გასაკეთებლად საჭიროა ტექნიკური კვლევების მონაცემები.

მართალია, ჩირალდნები, რომლებიც ხელში უჭირავთ სამივე ფიგურას, ფუნქციონალურად და კომპოზიციურადაც ზუსტად მიესადაგება ჭრაქს, მაგრამ აუცილებლად გასათვალისწინებელია მათი, როგორც ამ პერსონაჟების ატრიბუტების ფუნქცია და ამასთან ერთად, სპილოებთან მიმართებაში. ვანში აღმოჩენილი სპილოს გამოსახულებიანი სასაკმევლისა და ჭრაქის სრულიად უნიკალური ტიპებიდან გამომდინარე, ამ ცხოველს განსაკუთრებული დატვირთვა უნდა ჰქონოდა, სავარაუდოდ, მნიშვნელოვანი ტადრის ინვენტარში, რომელმაც ჩვენამდე გადამალული „განძის“ სახით მოაღწია. ძნელი წარმოსადგენია, რომ აშკარად მითოლოგიური პერსონაჟების გამოსახულებები,

რომლებიც ამ ქრაქის დამატებით ნაწილს წარმოადგენს (ამ შემთხვევაში არა აქვს ახლა მნიშვნელობა, ისინი დამზადდა კოლხეთში, კერძოდ ვანში, თუ იქ, სადაც ქრაქის მთავარი კორპუსი დამზადდა), პირდაპირ კავშირში არ იყოს სპილოსთან.

ერთადერთი მითოლოგიური სიუჟეტი, სადაც ჰერაკლე ჩირალდნით ხელში და სპილო ერთადაა გამოსახული, არის დიონისეს ტრიუმფალური სვლა ინდოეთში. როგორც ზემოთ აღინიშნა, ეს თემა განსაკუთრებული პოპულარობით სარგებლობს რომაული სარკოფაგების რელიეფურ ხელოვნებაში და რომაელებისთვის მას აქვს გარკვეული რელიგიურ-პოლიტიკური დატვირთვა [Turcan, R. 1966:442-472; Turcan, R. 1999: 108-110,163-165], ხოლო მოგვიანებით, ახ. წ. III-VI სს-ში, იგი ფართოდ ვრცელდება აღმოსავლეთში [Augé, Ch., Linant De Bellefonds, P. 1986: 530-531, NN 25-28].

ახალგაზრდა შიშველი ჭაბუკის ბიუსტი, რომელიც ჩირალდნით ხელშია გამოსახული, შეიძლება დიონისესთან იქნას იდენტიფიცირებული. ერთი შეხედვით, იგი 1. თავზე გაკრული სარტყლის, 2. თითქოს წანვეტებული ყურების და 3. შუბლის ცენტრში გამოსახული რქის მორჩების მსგავსი ელემენტის გამო თავად ვანში 2005 წელს აღმოჩენილ სატირის ბრინჯაოს ქანდაკებასაც კი მოგვაგონებს, რომელიც ძვ. წ. III საუკუნით თარიღდება [Kacharava, D., Kvirkvelia, G. 2008: 105,107]. თუ გავითვალისწინებთ, რომ ჰერაკლეს და ქალის გამოსახულებების მსგავსად, არც ეს ფიგურა გამოირჩევა შესრულების დახვეწილობით. ამაზე მიუთითებს არასიმეტრიული ტუჩები, უხეში ცხვირი, შეიძლება, რქის მორჩებისა და ყურების ნაცვლად საქმე თმის კულულულებსაც ეხებოდეს. ამ შემთხვევაშიც ქრაქზე გამოსახული შიშველი ჭაბუკი, რომელსაც კულულულებიანი მოკლე თმა ტენიათი აქვს შეკრული, ყველაზე მეტად ეთანხმება ახალგაზრდა, უწვერო, შიშველი დიონისეს ფართოდ გავრცელებულ იკონოგრაფიულ ტიპს: ჭაბუკი, უმეტესად გრძელთმიანი დიო-

ნისე შუბლზე ტენიათი ძალიან ხშირად გამოსახებოდა ჯერ კიდევ ძვ. წ. V საუკუნიდან მოყოლებული გვიანრომაულ ხანამდე [Gaspari, C. 1986: 511-513, NN 100-103, 119-122, 189-192] და რაც ჩვენთვის მნიშვნელოვანია, დიონისეს ინდოეთში ტრიუმფის ამსახველ რომაულ სარკოფაგებზე (იხ. ზემოთ) იგი სწორედ ტენიათი და ხელში ჩირალდნით არის გამოსახული, მაგრამ ჰიმატიონით შემოსილი. თუ მივიჩნევთ, რომ ვანის ქრაქის შემთხვევაში ჭაბუკს თავზე მართლაც რქის მორჩები აქვს გამოსახული, მაშინ საქმე ეხება დიონისე ტაურომორფოსს, რომელიც განსაკუთრებით პოპულარული იყო ელინისტურ ხანაში [Gaspari, C. 1986: NN 154-158]. აღსანიშნავია, რომ ლუკიანეს *Bacchus*2-ის მიხედვით, ინდოელებზე ტრიუმფში სწორედ დიონისე ტაურომორფოსი მონაწილეობს [Gaspari, C. 1986: 440]. არ არის გამორიცხული, რომ მოზაიკური იატაკიანი ტაძრის კომპლექსში აღმოჩენილი ბრინჯაოს სარიტუალო ნივთის აპლიკეებიდან, რომლებიც დიონისეს თანმხლებ პერსონაჟებს გამოსახავენ, ერთ-ერთი სწორედ რქებიანი დიონისე ე. ი. დიონისე ტაურომორფოსი იყოს. გარდა ამისა, ვანში დიონისეს თაყვანისცემას მონაწილეობს კარიბჭის კომპლექსში აღმოჩენილი წვერიანი დიონისეს თიხის ნილაბი, სილენის გამოსახულების დასამზადებელი ყალიბი [დანვრ. იხ. ლორთქიფანიძე, თ. 2002: 225-226; Kacharava, D., Kvirkvelia, G. 2008: 113-125].

დაბოლოს, ქრაქზე ყურადღებას იპყრობს დიონისეს კისერზე გამოსახული გახსნილი რკალი, რომელიც წინ ისრებით ბოლოვდება, ხოლო ზურგზე - ერთმანეთს ებმის წვრილად ამოტვიფრული რამდენიმე ისარი, ეს ისრები, თითქოს, რკალის კონტურს მიჰყვება. ძნელია, ამ დეტალის, როგორც ატრიბუტის ინტერპრეტაცია. ამიტომ, ხომ არ არის ეს დეტალი ტანისამოსზე მინიშნება, ან ერთგვარი კომპოზიციური მთლიანობის დასაცავდ (ჰერაკლეს კისერზე ლომის თათები, ხოლო ქალს - ორი კლაკნილი აქვს), მოქანდაკემ ამ ფიგურის კისერზეც რაიმე ნიშანი ხომ არ გა-

აკეთა? კვლევის ამ ეტაპზე ძნელი სათქმელია, შემთხვევითია თუ არა დამთხვევა: რომში, Villa Giulia-ში დაცულ ცნობილი ეტრუსკული ბრინჯაოს ურნის ე. წ. Cista Ficoroni-ს (Inv.-No.24787, ძვ. წ. 330-300 წწ.) სარქველის სახელურს წარმოადგენს დიონისესა და ორი სატირის სკულპტურული გამოსახულებები. ახალგაზრდა დიონისე, რომლის მოკლე თმებს ამკობს დიადემა და კისერს - საკიდიანი ყელსაბამი. უცნობია ამ ატრიბუტის გამოსახვის სხვა შემთხვევა. ორივე სატირს ლომის ტყავის აქვს ზურგზე წამოსხმული, რომელიც კისერზე ცხოველის თათებით ბაფთისებურად იკვრება [Cristofani, M. 1986: N 30].

ქალის ბიუსტიც სამოსის გარეშეა გამოსახული და ორი კლაკნილი, რომლებიც კისერზეა გამოსახული, არ გამოდგება სამოსის მინიშნებად. ნაკვთები მასაც ნაკლებად აქვს გამოყვანილი, თვალები, ისევე როგორც დანარჩენ ორ ფიგურას, ნუშისებურად წაგრძელებული აქვს და გუგები არ არის გამოსახული, მცირე ზომის ყურები გამოსახულია ჩაღრმავებული ოვალის სახით, თმები შუაზეა გაყოფილი და უკან ერთიანად ანეული, წინ ორივე მხარეს ეშვება ორი ნაწნავი და მარცხენა საგანგებოდ არის აპრეხილი, თანაც საკმაოდ არაზუნებრივად, შიგნით. თუ ხარვეზად მივიჩნევთ იმ გარემოებას, რომ კისერზე სიმეტრიულად ჩამოშვებულ არცერთ კლაკნილს (ისინი გველებს წააგავს, მაგრამ თავის მინიშნება არ ჩანს) და თავიდან ჩამოშლილ თითო ნაწნავს შორის გადაბმა არ არის, შეიძლება, ეს ორი კლაკნილიც ნაწნავებს აღნიშნავდეს. ისინი, თითქოს, ყელსაბამივით ამშვენებს კისერს. ქალი თავისი ვარცხნილობითა და ჩირაღდნით ეთანხმება არიადნეს, როგორც ის გამოსახულია რომაულ სარკოფაგებზე ტრიუმფალურ კორტიეში: ან დიონისეს გვერდით სპილოებიან ეტლზე მდგომი, ან მასთან ერთად ჩირაღდნით ხელში სპილოზე [Reinach, S. 1912: 443, სურ. 1]. უნდა აღინიშნოს, რომ მოზაიკურიატაკიანი ტაძრის კომპლექსში აღმოჩენილი სარიტუალო ბრინჯაოს ნივთის აპლიკებს შორის არიადნეც

დასტურდება. რომაული რელიეფური ქანდაკების ძალიან პოპულარული

ამდენად, არ არის გამორიცხული, რომ ვანის ექვსპატრუქიან ჭრაქზე, რომელიც თავად განძის აღმოჩენის კონტექსტის მიხედვით ყველაზე გვიან ძვ. წ. ის I ს-ით თარიღდება [ახვლედიანი, დ. 2010: 11], დიონისეს ინდოელებზე ტრიუმფი იყოს გამოსახული. ამ შემთხვევაში ვანში აღმოჩენილი ჭრაქის სახით საქმე გვაქვს დიონისეს ტრიუმფის ერთ-ერთ უძველეს გამოსახულებასთან. მოგვიანებით, რომაულ ეს თემა ძალიან მნიშვნელოვანი და პოპულარულია რომაული სარკოფაგების რელიეფური ქანდაკებაში. ამ ეპიზოდის მთავარი პერსონაჟების – დიონისეს, ჰერაკლესა და არიადნეს — არჩევა, იქნება ეს ნივთის საიდანმე შემოტანისას, თუ ჭრაქის ანთროპომორფული გამოსახულებების ადგილზე დამზადებისას, გასაკვირი არ არის: ერთის მხრივ, ეს არჩევანი ეთანხმება საერთო ელინისტურ მოდელს – ჰერაკლესა და დიონისეს განსაკუთრებულ პოპულარობას და მეორეს მხრივ, ეს არჩევანი აგრძელებს იმ საკმაოდ მკაცრ ხაზს, რომელიც ვანში დადასტურებული ბერძნული ღვთაებების გამოსახულებებით იკვეთება: ყველაზე ხშირად აქ სწორედ ჰერაკლე და დიონისეს წრის ღვთაებების გამოსახულებები დასტურდება.

ლიტერატურა:

ახვლედიანი დ. 2010: ახლად აღმოჩენილი განძი ვანიდან და მისი შესწავლის პერსპექტივები — არქეოლოგიური კონტექსტი დ. კაჭარავა, ნ. ლორთქიფანიძე და სხვ. (რედ.), საქართველოს არქეოლოგია საუკუნეთა მიჯნაზე: შედეგები და პერსპექტივები (აკადემიკოს ოთარ ლორთქიფანიძის დაბადებიდან 80 წლისთავისადმი მიძღვნილი საერთაშორისო კონფერენციის მოხსენებათა თეზისები), თბილისი. გვ. 11-12.

ლორთქიფანიძე ოთ. 2002: ძველი ქართული ცივილიზაციის სათავეებთან. თბილისი.

ურუშაძე აკ. 1964: ძველი კოლხეთი არგონავ-

ტების თქმულებაში, თბილისი.

Augé, Ch., Linant De Bellefonds, P. 1986: Dionysos (in peripheria orientali), LIMC III

Barn L. 2004: Hellenistic Art from Alexander the Great to Augustus, British Museum Press.

Beazley J. D. 1976: Etruscan vase painting, New York.

Belfiore, J.-C. 2010 : Dictionnaire des croyances et symboles de l'antiquité, Larousse.

Boardman J. 1988: Herakles, LIMC IV.

Boardman J. 1990: Herakles/Hercle, LIMC V.

Cristofani M. 1986: Dionisos/Fufluns, LIMC III

Daremberg Ch. et Saglio Edm. – Elephas, Dictionnaire des Antiquités Grecques et Romaines, Tome premier.

Gasparri C. 1986: Dionysos, Dionysos/Bacchus, LIMC III

Kacharava D., Kvirkvelia G. 2008: Religious Ritual: Bronze and Iron Figurines from Vani - Wine, Worship, and Sacrifice: The Golden Graves from Vani. New York, 96-112;

Kacharava D., Kvirkvelia G. 2008: Viticulture and Dionysos in Hellenistic Vani - D. Kacharava, G. Kvirkvelia (auth.), J. Y. Chi (edit.), Wine, Worship, and Sacrifice: The Golden Graves from Vani. New York, 113-125.

Lehmann-Hartleben K., Erling C. Olsen 1942: Dionysiac Sarcophagi in Baltimore, Baltimore.

Lordkipanidze O. 1990: On the cult of Heracles in Colchis – Mélanges P. Lévêque, 4, Religion, Paris, 277-288.

Ognenova – Marinova L. 1975 : Statuettes en bronze du Musée National Archéologique à Sofia (statuettes de culte), Sofia.

Reinach S. 1912: Répertoire de Reliefs Grecs et Romains, Tome deuxième, Afrique – Iles Britanniques, Paris.

Scullard, H. H. 1974: The elephant in the Greek and Roman world, Thames and Hudson, London.

Sichtermann, H. 1975: Göttlicher Enthusiasmus – Dionysisches und Apollinisches auf Römischen Sarkophagen des 3. nachchristlichen Jahrhunderts, RM, B. 86.

Turcan R. 1966 : Les Sarcophages Romains à représentations dionysiaques – Essai de chronologie et d'histoire religieuse, Paris.

Turcan R. 1999 : Messages d'outre-tombe – L'icographie des sarcophages romains, Paris.

Weber T. M. 2006: Sculptures from Roman Syria in the Syrian National Museum at Damascus, vol. I, Worms.

Wylar S. 2009: Dionisos/Bacchus, LIMC Supplementum.

I



1



2

მარინე ფირცხალავა

წყალმომარაგების სისტემის არსებობის არქეოლოგიური დადასტურება ვანის ნაქალაქარზე

სტატიაში მოცემულია ერთ-ერთი შესაძლებელი ახსნა იმ „კლდოვანი კომპლექსის“ რაობისა, რომელიც 2003-2004 წლებში გაითხარა ვანის ნაქალაქარის ცენტრალური ტერასის უკიდურეს, ჩრდილო-დასავლეთის შემალლებულ მონაკვეთზე – ეს ადგილი გახლავთ კლდოვანი მოვაკებული შემალება, რომელიც ჩრდილო-აღმოსავლეთის მხრიდან ნაქალაქარის ზედა ტერასას ესაზღვრება და ამდენად მისი საწყისი ცაა, ხოლო აღმოსავლეთით ის ე.წ. თორმეტსაფეხურიან საკურთხეველს გადმოჰყურებს.

„კლდოვან კომპლექსში“ მე ვგულისხმობ იმას, რომ აქ გამოვლენილი ძველი ძირითადად კლდეში ნაკვეთი ღრმულებისა და ფოსოების ერთობლიობაა, რაც, შესაძლოა, ოდესღაც ერთიან სამეურნეო სისტემას ქმნიდა. მისი ძირითადი ნაგებობა წყვილი ღრმულია – უსწორმასწორო კონტურისა და სხვადასხვა სიდიდისა (ტაბ. I, სურ. 1-6). ამ ორი ორმოდან ერთი საგრძნობლად დიდია მეორეზე – ის გეგმაში კვერცხისებური მოყვანილობისაა, სამხრეთ-დასავლეთიდან ჩრდილო-აღმოსავლეთისკენაა წაგრძელებული (ტაბ. I, სურ. 1). მისი პირის სიგრძე 4 მ-ია, სიგანე კი 3 მ და ის საკმაოდ თანაბარზომიერად, ძაბრისებურად ღრმავდება (ტაბ. I, სურ. 3-5). მისი სიღრმე 3,65 მ-ს აღწევს. თითქმის ნიველირებულია მისი ფსკერი, რომლის დიამეტრიც 1 მ-ის ტოლია (ტაბ. I, სურ. 3). ამ „დიდ ორმოს“ ჩრდილო-აღმოსავლეთიდან ებმის „მცირე ღრმული (ორმო)“, თითქოსდა კვადრატს მიახლოებული სწორკუთხედის ფორმისა, მაგრამ ძლიერ მომრგვალებული კუთხეებით (ტაბ. I, სურ. 1, 3, 6). „დიდი ღრმულისაგან“ მას 1 მ სიმაღლისა და 0,20 მ სისქის კლდოვანი ტიხარი მიჯნავს, რომელსაც თავზე რკალისებური ჩაღრმავება აქვს (ტაბ. I, სურ. 3, 6). „მცირე ორმოს“ სიღრმე 2,40 მ-ია, ასე რომ მისი ფსკერი ბევრად

მაღლა მდებარეობს „დიდი ორმოს“ ფსკერთან შედარებით. მისი პირის სიგანეა 1,80 მ, ხოლო თავისებურება ისაა, რომ „დიდისგან“ განსხვავებით, კლდოვანი კედლები ფსკერისკენ განზიდულია, არც თუ დიდად, მაგრამ მაინც შესამჩნევად, ისე, რომ სიგანე ძირთან 2 მ-ს აღწევს. ფსკერი კი, ზედაპირისგან განსხვავებით, წრეს უახლოვდება.

საინტერესო სურათს გვაძლევს თითოეული მათგანის სტრატეგრაფია: „დიდი ღრმულის“ ფსკერი მოგებული იყო ცეცხლში განითლებული თირის ნაგლეჯი ქვებით (ტაბ. II, სურ. 9); თვით ორმოს კედლებზე კი არ არის ცეცხლის კვალი, რაც იმას ნიშნავს, რომ ქვები სხვაგან იწვოდა და შემდეგ მოხვდა აქ. მათ ზემოდან ედო ნაშალი თირის ფხვიერი ფენით შექმნილი მასა (ტაბ. I, სურ. 2-2), რომელშიც დიდი რაოდენობით იყო შერეული ე.წ. წინარეანტიკური ხანის კერამიკის ფრაგმენტები (ტაბ. I, სურ. 2-3). ცენტრალურ არეში ამ მასის სიმძლავრე 2,20 მ-ს აღწევდა. ზემოდან კი მას ეფინა 1,30-1,40 მ-ის სიმძლავრის (ცენტრალურ არეში) რიყის მცირე ზომის ქვებისაგან შექმნილი ფენა, რომელიც არ არის შემთხვევით წარმოქმნილი მასა ქვებისა; აქ აშკარად ჩანს, რომ შერჩეულია დიდი რაოდენობის და შეძლებისდაგვარად სფერული ფორმის ქვები, საშუალოდ 0,04 მ დიამეტრისა (ტაბ. I, სურ. 2-1). იქმნება შთაბეჭდილება, რომ ეს მასა ფილტრაციის პროცესთან უნდა ყოფილიყო დაკავშირებული.

სრულიად განსხვავებულია „მცირე ღრმულის“ სტრატეგრაფია. მას ფარავდა კრამიტის მოზრდილი ფრაგმენტები, ბრტყეულიცა და ლარისებრიც; კრამიტები იყო ორმოს შიგნითაც – თითქმის მთელი ბრტყეული კრამიტები ჰორიზონტალურად იყო დაფენილი (ტაბ. II, სურ. 11), ხოლო ერთი მოზრდილი ფრაგმენტი ვერტიკალურად იდო,

ორმოს აღმოსავლეთ კედელზე მიკრული. განსაკუთრებით ბევრი იყო ისინი ორმოების გამმიჯნავი ტიხრის თავზე. „მცირე ორმოს“ ფსკერზე დაფიქსირდა სამეურნეო დანიშნულების ჭურჭელი – ოცდახუთამდე ერთი და იმავე ტიპის ქოთანნი, ექვსი ჯამი და ერთი ე.წ. ყავისფერკეციანი ამფორა, ხოლო ზედა შრეებში – გვიანელინისტური ხანის კერამიკის ფრაგმენტები, რომლებზედაც ზემოხსენებული კრამიტები იყო დავარდნილი. საყურადღებოა ისიც, რომ რიყის ქვებით შედგენილი მასის სიღრმეში გავრცელების საზღვარი უსწორდება ორმოთა გამმიჯნავი კლდოვანი ტიხრის სიმაღლეს. იბადება კითხვა: ხომ არ გროვდებოდა ამ „მცირე ღრმულში“ გაფილტრული სითხე „დიდი ღრმულიდან“ ტიხარში არსებული რკალისებური ჩაღრმავების მეშვეობით?

რამდენადმე მსგავსი მეთოდი წყლის გაფილტვრისა დადასტურებულია აჭარის მთიან ზონაში, შუა საუკუნეების (XI-XIII სს.) ძეგლის – ჭვანის შიდა ციხის თუ მისი ეზოს ტერიტორიაზე. აქ მიკვლეულია თირში გაჭრილი, წრიული და ოთხკუთხა წყლის რეზერვუარები, რომელთა ძირზე საგანგებოდ დაფენილი ქვიშნარი ფენა (ერთგან 0,30-0,40 მ, ხოლო მეორეგან 0,50-0,60 მ სისქისა), მსგავსი „დიდი ორმოს“ ძირზე ფიქსირებულისა, წყლის ფილტრაციას ემსახურებოდა [მამულაძე შ. 1991:97-99, ტაბ. XXVIII, XXXIV, XXXVI].

ჩვენ არ ვფლობთ ინფორმაციას იმის თაობაზე, თუ რა ვითარება იყო ამ „კლდოვანი კომპლექსის“ თავზე, ვინაიდან ამ მონაკვეთზე თირის ზედაპირი და მასზე დაფენილი შრეები ძლიერაა დაზიანებული გვიანდელი ქმედებებით; არაა მიკვლეული არც რეზერვუართა მკვებავი არტერიები, თუმცა დასაშვებია, რომ რეზერვუარებს ჩამონადენი და დანაწრტი წყლები ასაზრდოებდა; ხოლო როგორ ხდებოდა ამის გამართვა და ორგანიზება, კითხვა უპასუხოდ რჩება.

რომ ისეთ მნიშვნელოვან დასახლებას, როგორც ვანის ნაქალაქარია, უთუოდ ექნებოდა წყალმომარაგებისა და წყლის რეგუ-

ლირების გარკვეული სისტემა, ეჭვს არ უნდა იწვევდეს. ნაქალაქარზე სხვადასხვა დროს მიკვლეულია წყლით მომარაგებაზე ზრუნვის დამადასტურებელი ფრაგმენტული, მაგრამ მეტყველი მონაცემები:

ა. პირველ რიგში უნდა ვახსენოთ ბუნებრივი რესურსი – საქვებისა და ღელე ნაქალაქარის სამხრეთის საზღვარზე, სადაც წყაროს არსებობაც დასტურდება და სადაც, ღელის პირას, სხვადასხვა დროს ნაპოვნი იყო წყალსადენის მილის ფრაგმენტები, გვიანელინისტური ხანის ბერძნული ქალაქების წყალსადენის მილების ტიპისა [ლორთქიფანიძე ოთ., ... 1972:102-103, სურ. 25]. ერთი, შედარებით სრულად მოღწეული ნიმუში, წარმოადგენს ნახევარწრიული მოყვანილობის ღარისებურ მილს (60 სმ სიგრძისა და თავსა და ბოლოში 25 და 20 სმ დიამეტრისა; ტაბ. III, სურ. 14); მათი აღმოჩენა მოწმობს, რომ იყო წყალსადენიც, მიუხედავად იმისა, რომ ის ჯერ არ არის გამოვლენილი.

ბ. ამავე ხევის პირას კლდეში ამოკვეთილია ღრმა (გათხრილია მხოლოდ 22 მ სიღრმეზე) და განიერი (პირთან 6,5 x 6 მ, ხოლო ქვემოთკენ 2 x 2 მ სიგანის) ორმო (ტაბ. III, სურ. 13), რომელიც მის სიახლოვეს მდებარე ტაძრის თანადროულად ფუნქციონირებდა და მასთან ერთად განადგურდა ნაქალაქარის ბოლო სტადიაზე. დაახლოებით 20 მეტრის სიღრმეზე მასში დაფიქსირდა ხის ფენილი - შესაძლოა, მის თავზე არსებული მოწყობილობის ღრვევისას ჩავარდნილი; ამ დონიდან გრუნტული წყლების ძლიერი დინების გამო თხრა გართულდა და ბოლოს შეუძლებელი გახდა [Jordkipanidze O. и др. 1986:38]. ერთ-ერთი სავარაუდო ახსნით, ეს უზარმაზარი ორმო წყლის შესაგროვებელი ცისტერნა ან ჭა, ან სულაც სამსხვერპლო შეიძლებოდა ყოფილიყო [ლორთქიფანიძე ოთ. 1995(1996):26, ტაბ. 80,1, სურ. 10,7; 11]. მის დანიშნულებაზე არსებობს განსხვავებული, ანგარიშგასაწიფი მოსაზრებანიც, რომელთაგან ერთის თანახმად ეს ორმო მის უშუალო სიახლოვეს აღმართულ ტაძარში შესრულებულ რიტუალს

უკავშირდება [მათიაშვილი ნ. 2005:59], ხოლო ამ ორმოს თითქოსდა უჩვეულოდ დიდმა ზომებმა საფუძველი შეუქმნა ვარაუდს, რომ ის საკულტო დანიშნულებისაა და ჰეკატეს მისტიკურიების მიმდინარეობის ერთ-ერთი აუცილებელი ატრიბუტია [ლიჩელი ვ. 2001:40-42]. ანტიკურ სამყაროში დღემდე ცნობილი ჭები, რომლებიც სასმელი წყლით უზრუნველყოფდა საზოგადოებას, სხვადასხვა ზომისა იყო, მათი სიღრმე ერთნახევარი ან ორი მეტრიდან ოცდაჩვიდმეტ და კიდევ უფრო მეტ სიღრმემდემდე მერყეობდა [Lang M. 1968:7; Леви E. 1985:127, სურ. 130; Сергеевко М. 1949:55-56, სურ. 9]; კლდეში ჩაკვეთილი შთამბეჭდავი ზომის ჭა ცნობილია ელინისტური ხანის საქართველოშიც – ასეთები მიკვლეულია საირხესა (სიღრმე – 11 მ, ხოლო დიამეტრი – 2 მ) [ნადირაძე ჯ. 1990:85] და უფლისციხეში (სიღრმე – 12 მ, პირის დიამეტრი კი – 3,9 მ), და როგორც ფიქრობენ, ეს უკანასკნელი წყლითაც ამარაგებდა მოსახლეობას და ამავე დროს საკულტო მნიშვნელობასაც იძენდა [ყიფიანი გ. 2002:17, სურ. 8]. რაც შეეხება ვანის ორმოს ფუნქციას, აქ, ვფიქრობ, ყველა დასახელებული ვერსია ძალაშია (ვგულისხმობ დანიშნულებას, სხვა საკითხია კულტის ბუნება) – საკრალურობა წყლისა და ჭის უტილიტარული ფუნქცია ანტიკურ ხანაში ერთად იყრის თავს, რის მაგალითებსაც მრავლად ვხვდებით თუნდაც ანატოლიის ზეგანის მიცვალებულთა კლდოვან ქალაქებში: მაგალითისათვის შეიძლება მოვიყვანოთ დიდი ჭა მირაში (10 მ სიღრმისა და 7 მ დიამეტრისა), რომელიც, არიკანდასა და ლიმირას ჭებთან ერთად, მიჩნეულია ძვ.წ. IV საუკუნის ლიკიელი ოსტატების დიდი საინჟინრო ხელოვნების ნიმუშად, და რომელიც ყველა ნიშნის მიხედვით, სასმელი წყლით უზრუნველყოფის გარდა, საკულტო ფუნქციასაც ასრულებდა [Borchardt J. 1975: 48].

გ. ნაქალაქარის ცენტრალურ ტერასაზე 14 მ-ის სიგრძეზე შემორჩენილია გვიანელინისტური ხანის წყალსანრეტი არხების სისტემის მცირე მონაკვეთი – თირის ქვის ფი-

ლებით ნაგები და ფილებითვე გადახურული ორი ერთმანეთისკენ მიმართული არხი ნაქალაქარის ჩრდილო-აღმოსავლეთ, დაქანებულ ფერდობზე [Лордкипанидзе О. и др. 1986:39, табл. LXXI,2] (ტაბ. III, სურ. 15), მსგავსი ანტიკურ სამყაროში გავრცელებულ დრენაჟთა სისტემებისა [Thompson H. 1956:46-48, pl. 12b, 13a; Thompson H. 1968:67, pl. 12a,b]. მისი არსებობა მოწმობს, რომ იყო საჭიროება ზედმეტი წყლის დაგროვების თავიდან აცილებისა, რაც ანტიკური ხანის ქალაქებში წყალგაყვანილობის ერთ-ერთი ძირითადი ამოცანა იყო [Леви E. 1985:120].

დ. ნაქალაქარზე ნაპოვნია ბრინჯაოს მილის ფრაგმენტი (14,5 სმ სიგრძისა), რომელიც ანალოგიების მიხედვით წყლის ტუმბოს დგუმის ნაწილი შეიძლებოდა ყოფილიყო (ტაბ. III, სურ. 16); ესაა ბრინჯაოს ღრუ, ოთხკუთხაგანივკვეთიანი მილი (ნახნაგის სიგანეა 3სმ), რომელსაც ერთი ბოლო მოტეხილი აქვს, ხოლო მეორე ბოლო მკვეთრად გადადის ვიწრო, მრგვალგანივკვეთიან მასიურ ნაწილზე (2 სმ დიამეტრისა) და ეს ვიწრო მხარე გახვრეტილია. ამ ფრაგმენტს ანალოგიები ეძებნება რომაული ტიპის ტუმბოების დეტალებს შორის [Oleson J.P. 1984:192-193, fig. 44, 67, 70, 128; Los Bronces Romanos en España 1990:n.307].

ყურადღებას იპყრობს „მცირე ორმოს“ მოცულობითი ფორმა. როგორც ითქვა, ის ქვემოთკენ ფართოვდება და მისი ფსკერი წრეს უახლოვდება (ტაბ. I, სურ. 1, 6). მას შეიძლება ცისტერნა ვუნოდოთ ანტიკურ სამყაროში ცნობილი ცისტერნების მსგავსად, რომლებიც, ბუნებრივი წყაროებისა და ჭების პარალელურად, წყალმომარაგების აუცილებელ ელემენტს წარმოადგენდნენ. მათში, ჩვეულებრივ, სახურავებიდან ჩამონადენი წვიმის წყალი გროვდებოდა გარკვეული ეტაპების გავლით – საგანგებო არხებისა ან ღარების მეშვეობით ცისტერნების პირისაკენ მიედინებოდა და იფილტრებოდა წყალი. ნაპოვნია დიდი ტევადობისა და მცირე ზომის ცისტერნები [Максимова А. 1948:172-181; Карасев А. 1964:41-44; Lang M. 1968:10, fig.

14], რომელთა დიდი ნაწილი ქვემოთკენ ფართოვდება და ამ ნიშნით ვანის „მცირე ორმო“ მათ უახლოვდება. ითვლება, რომ კლდოვანი ფაქტურის არასანდო ბუნების გამო, ცისტერნისათვის მცირე ზომა და ქვემოთკენ გაფართოებული ფორმა აუცილებელია, რათა მარცხის რისკი მინიმალური იყოს [Lang M. 1968:10. Леви Е. 1985:120-121, рис. 121]. ხანდახან ორი ცისტერნა არხითაა დაკავშირებული, რომლის შუაში დაბალი ტიხარია [Максимова А. 1948:174, рис. 69. Lang M. 1968:fig. 14] (ტაბ. I, სურ.7) და ეს ტიხრით გამიჯნული წყვილი ღრმულის იდეა, როგორც ვნახეთ, ვანშიც დასტურდება (ტაბ. I, სურ. 3; II, სურ. 10, 11). კიდევ მეტი, საბერძნეთში, ათენის აგორაზე, ცისტერნებში ხშირად იყო ჩაცვენილი, ან, როგორც ფიქრობენ, შიგ ინახებოდა თიხის ჭურჭელი [Lang M. 1968:სურ. 15] (ტაბ. II, სურ. 12), სურათი, რომელიც „მცირე ორმოში“ დაგვხვდა (ტაბ. II, სურ. 11).

იმ სტრატეგრაფიულ სურათს, რომელიც კლდეში ნაკვეთ დიდ ღრმულში დაფიქსირდა, ძნელად ეძებნება ანალოგი. მის კედლებს ირგვლივ შემოუყვებოდა 60 სმ სიგანის, თიხაკირით შემტკიცებული რიყის მცირე ზომის მრგვალი და ოვალური ქვების მასა, რომელიც ორმოს დასავლეთ კიდეზე კლდოვანი ზედაპირიდან 30 სმ-ზე იყო ამოზიდული და ბორდიურის შთაბეჭდილებას ტოვებდა (ტაბ. II, სურ. 8). სწორედ მის თავზე იყო კრამიტები. განსხვავებით ამ შემტკიცებული მასისაგან, ორმოს შუა ნაწილში აღმოჩენილი მცირე ზომის რიყის ქვები ფხვიერ თირნარევე ფენაში იყო შერეული, თანაც, ორმოს კიდიდან 20 სმ-ით დაბლა. ამ თიხა-კირით შემტკიცებული მასის რამდენიმე მცირე და ერთი მოზრდილი ფრაგმენტი ჩავარდნილი იყო „მცირე ორმოში“ - ცისტერნაში, რაც, ალბათ, კომპლექსის განადგურებისას მოხდა ამაღლებული ბორდიურის მორღვევის შედეგად. ანალოგიების ძიებამ ვიტრუვიუსის ტრაქტატთან მიგვიყვანა, სადაც აღწერილია ცისტერნების გამართვის ხერხი, რომლის მიხედვით ცისტერნის კედლებისათვის და ფსკერის მო-

საგებად მზადდება წმინდა და მკვრივი ქვიშის (ჩვენს შემთხვევაში დაფშვნილი თირი), ბაზალტის ღორღისა (ჩვენთან რიყის წვრილი ქვები) და კირის საგანგებო თანაფარდობის ნარევი (Vitruv., VIII, VI,14) [Витрувий 1936 :168]. ვიტრუვიუსთანვე ეძებნება ახსნა წყვილი ღრმულის სისტემას – გამჭვირვალე და სუფთა წყლის მისაღებად ვიტრუვიუსი ორმაგი ან სამმაგი ცისტერნების გამართვის მომხრეა: წყალი ერთიდან მეორეში გადასვლისას იფილტრება, რადგან იქმნება პირობები ტალახის დალექვისათვის (Vitruv., VIII, VI, 15).

როგორც გათხრის პროცესში გამოჩნდა, ორივე ცისტერნა კრამიტით იყო გადახურული. ორივეგან კრამიტების ქვეშ თიხნარი ფენა იყო. ეს უნდა იყოს ქვიშაში შერეული თიხა, რომელზეც ანტიკურ ხანაში ეფინებოდა ნებისმიერი კონსტრუქციის კრამიტის საბურველი [Hodge A., ... 1960:65-67, fig. 14]. ამიტომაც, ალბათ, დავარდნილი კრამიტები ამ თიხოვან მასაზე. ამ ორმოთა ირგვლივ არაერთი წრიული ფოსო გამოვლინდა, სხვადასხვა დიამეტრისა (20-50 სმ შორის), ისინი ხის ბოძების ბუდეები უნდა ყოფილიყო, გადახურვის კონსტრუქციისათვის განკუთვნილი (ტაბ. I, სურ. 1). გათხრების დროს „დიდი ღრმულის“ თავზე გვხვდებოდა დამწვარი ხის ნამცეცები და გაინმინდა ხის დამწვარი ძელის ფრაგმენტი.

თუ მისაღებია არქეოლოგიური დოკუმენტაციის საფუძველზე აგებული ჩემი სიტყვიერი რეკონსტრუქციის ცდა, მაშინ ეს ორი ღრმული წარმოადგენდა ერთიან საინჟინრო-ჰიდროლოგიურ კომპლექსს, რომელიც ვანის ძველი ქალაქის წყალმომარაგების ერთ-ერთი (და არა ერთადერთი) სისტემა უნდა ყოფილიყო გვიანელინისტურ ხანაში.

უეჭველია, რომ ვინაიდან ნაქალაქარი საკულტო ხასიათისაა [ლორთქიფანიძე ოთ. 1995(1996):25-31], საკულტო ცერემონიებისთვის, ანტიკური საკულტო ადგილების მსგავსად, აუცილებელი იყო დიდი რაოდენობის წყალი: მსხვერპლშენიერვის დროს, ხელის

განზანვისთვის წმინდა ადგილზე მომსვლელთათვის და ა.შ. [Левин Е. 1985:120]. ბუნებრივი წყაროები ამას არ ეყოფოდა; წვიმის წყალს უსათუოდ აგროვებდნენ საგენგებო საცავებში, ამავე დროს, ზედმეტი წყლის გასაყვანად, როგორც ვნახეთ, გამართული იყო ქვის ფილებით შედგენილი წყალსაწრეტები. თავის მხრივ ეს წყალსაწრეტი არხები, შესაძლოა, მკვებავი იყო დიდი წყალსაცავისა, რომელიც ჯერ არ არის მიკვლეული.

ცისტერნების სტრატეგიაფიასთან დაკავშირებით თავი უნდა გაერთვას კიდევ ერთ გარემოებას: როგორც ითქვა, თითოეულ ორმოში ფიქსირებული მასალა სხვადასხვა ქრონოლოგიურ ეტაპს მიეკუთვნება: „დიდ ორმოში“ - წინარეანტიკური, ხოლო „მცირეში“ - გვიანელინისტური ხანის კერამიკა აღმოჩნდა. დანიშნულებითაც მათ განსხვავებული დატვირთვა აქვთ. ერთი ფილტრაციას ემსახურებოდა, ხოლო მეორეში გაფილტრული წყალი გროვდებოდა. რადგან დავუშვით, რომ ორივე ღრმული ერთიანი კომპლექსია, მაშინ „მცირე ორმოში“ ფიქსირებული მასალა მათი ფუნქციონირების ხანას უნდა მივაკუთვნოთ; ხოლო „დიდი ორმოს“ შევსებაში გამოვლენილი წინარეანტიკური ეპოქის კერამიკული მასალა უნდა მივიჩნიოთ იმ საგანგებო „შევსებად“, რომელიც ამ ორმოს გამართვისას მოჰყვა ფხვიერ თიროვან ფენას და განითლებულ თირის ქვებს.

რა თქმა უნდა, ასეთი ფრაგმენტული მონაცემებით ვერ აღდგება ჰიდრო-საინჟინრო სისტემის სრული სურათი ნაქალაქარზე, მაგრამ რომ იგი არსებობდა და მოქმედებდა, ამას გვიდასტურებს ნაქალაქარზე წარმოდგენილი ყველა იმ ძირითადი ელემენტის ფრაგმენტი, რომელიც წყალგაყვანილობის სისტემის ორ მთავარ ამოცანას – წყლით მორაგებასა და ჭარბი წყლის გაყვანას – ემსახურებოდა.

ლიტერატურა:

ლორთქიფანიძე ოთ., მიქელაძე თ. 1972: ვანის არქეოლოგიური ექსპედიციის IV უბანზე 1960-1961 წწ. ჩატარებული საველე მუშაობის შედეგები. - ვანი I. თბ., გვ. 95-110.

ლორთქიფანიძე ოთ. 1995 (1996): ვანი - „ოქრომრავალი“ კოლხეთის უძველესი რელიგიური ცენტრი. - Römisch-germanischen Zentralmuseums. 42. მაინცი 1995, გვ. 1-42.

ლიჩელი გ. 2001: კოლხეთისა და იბერიის კულტურის საკითხები, თბილისი.

მათიაშვილი ნ. 2005: ელინისტური ხანის კოლხეთის ისტორიის საკითხები. თბილისი.

მამულაძე შ. 1991: აჭარისწყლის საფორტიფიკაციო ნაგებობა (ჭვანი). - სდსდ, XIX, თბ., გვ. 88-166.

ნადირაძე ჯ. 1990: საირხე – საქართველოს უძველესი ქალაქი, წიგნი I, თბილისი.

ყიფიანი გ. 2002: უფლისციხე. თბილისი.

Витрувий 1936: Десять книг об архитектуре. Перевод Ф. Петровского. Москва.

Карасев А. 1964: Монументальные памятники ольвийского теменоса. – Ольвия. М.-Л., с. 27–130.

Левин Е. 1985: Ольвия. Город эпохи эллинизма. Ленинград.

Лордкиპანიძე ო., Пугуридзе Р., Качарава Д., Чконია А., Пирцхალავა М., Толорდავა В. 1986: Итоги работ Ванской Археологической Экспедиции. – ПАИ в 1983 году. Тбилиси, с. 37-40.

Максимова А. 1948: Водоснабжение и канализация. –Сб. Эллинистическая техника. М.- Л.

Сергеенко М. 1949: Помпеи. М.-Л.

Borchhardt J. 1975: Myra. Eine lykische Metropole in antiker und byzantinischer Zeit. Berlin.

Hodge A., Traver M. 1960: The woodwork of Greek roofs. Cambridge University Press. N.Y.

Lang M. 1968: Waterworks in the Athenian Agora. Excavations of the Athenian Agora. Picture Book No 11. Princeton, New Jersey.

Los Bronces Romanos en España 1990: Maio-Sulio. Placio de Velazquez. Parque del Retiro. Madrid.

Oleson J. 1984: Greek & Roman Mechanical Water-Lifting Devices: The History of Technology. Tor.-Buf.-London.

Thompson Homer A. 1956: Activities in the Athenian Agora: 1955. - Hesperia, v. XXV, N1. p.46-68.

Thompson Homer A. 1968: Activity in the Athenian Agora: 1966-1967. - Hesperia, v. XXXVII, N1. p. 36-72.

ილუსტრაციების აღწერილობა:

ტაბ. I –1. ვანის ნაქალაქარი. კლდეში ნაკვეთი ღრმულების – ორი შეწყვილებული ორმო – გეგმა; 2. დიდი ორმოს განაკვეთი – სტრატეგრაფიული სიტუაცია; 3. ტიხრით გამიჯნულ ორმოთა ერთობლიობა – ჭრილი; 4-5. დიდი ორმოს ჭრილები; 6. მცირე ორმო-ცისტერნა, ჭრილი; 7. ორი ცისტერნა, არხით დაკავშირებული, შუაში ტიხრით, ათენის აგორადან (M. Lang-ის მიხედვით).

ტაბ. II – 8. დიდი ღრმულის დასავლეთის კიდის ირგვლივ დაფიქსირებული რიყის ქვის მასა, უკანა პლანზე – კრამიტყრილი მცირე ორმოს (ცისტერნის) თავზე; 9. დიდი ორმოს ფსკერზე მოგებული თირის ქვები; 10. ორი შეწყვილებული ორმო შუაში რკალისებურჩარღმავებიანი ტიხრით; 11. ვანის მცირე ორმო-ცისტერნა მასში ჩაცვენილი კრამიტებითა და კერამიკით; 12. ცისტერნა შიგ ჩაწყობილი ამფორებით და გვერდითი გასასვლელით ათენის აგორადან (M. Lang-ის მიხედვით).

ტაბ. III –13. კლდეში გაჭრილი ჭა (ოთ. ლორთქიფანიძის მიხედვით); 14. წყალსადენის თიხის მილი; 15. თირის ფილებით ნაგები წყალსარინი არხების მონაკვეთი (ოთ. ლორთქიფანიძის მიხედვით); 16. წყლის ტუმბოს ბრინჯაოს დგუშის ნაწილი.

I

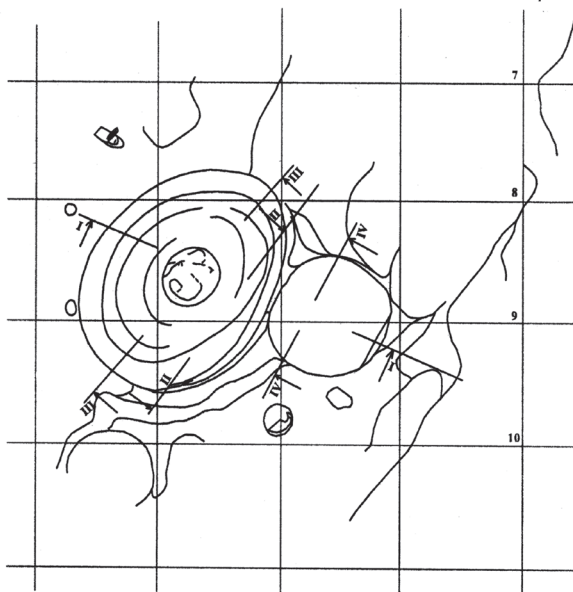

1

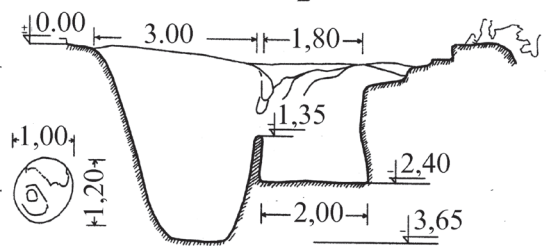
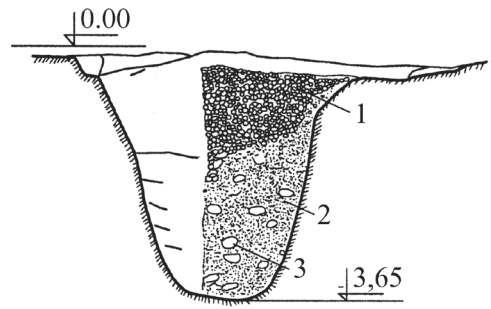

ჭრილი I - I

3

ჭრილი II - II

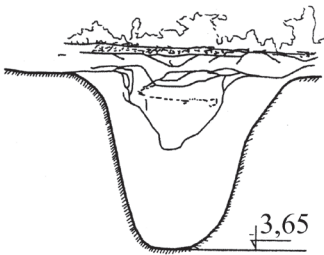

4

ჭრილი III - III

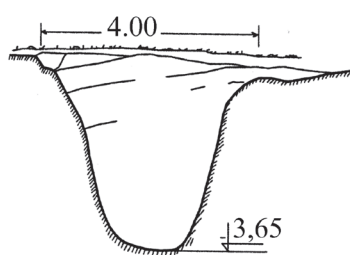

5

ჭრილი IV - IV

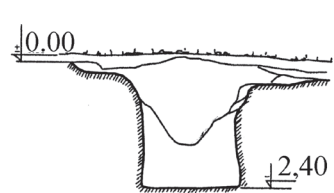

6

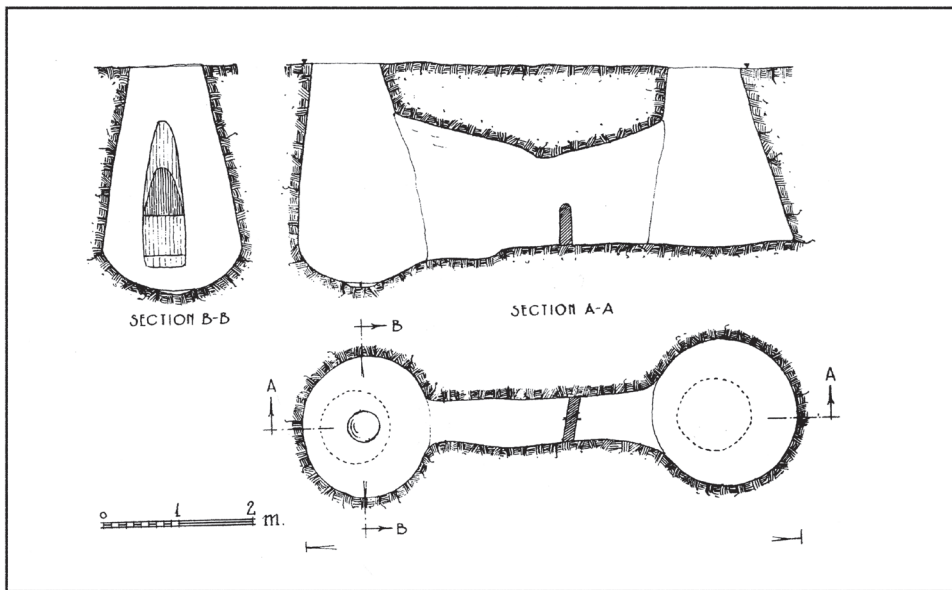

7

II



8

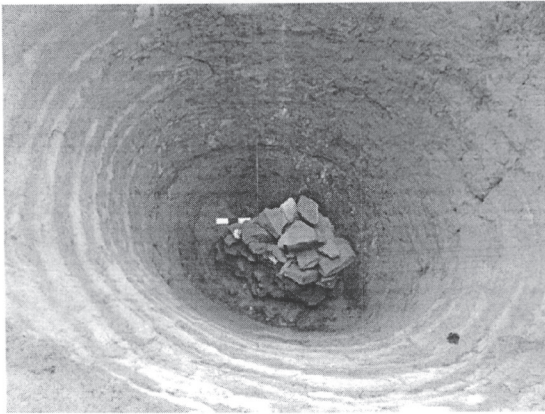

9



10



11



12

III

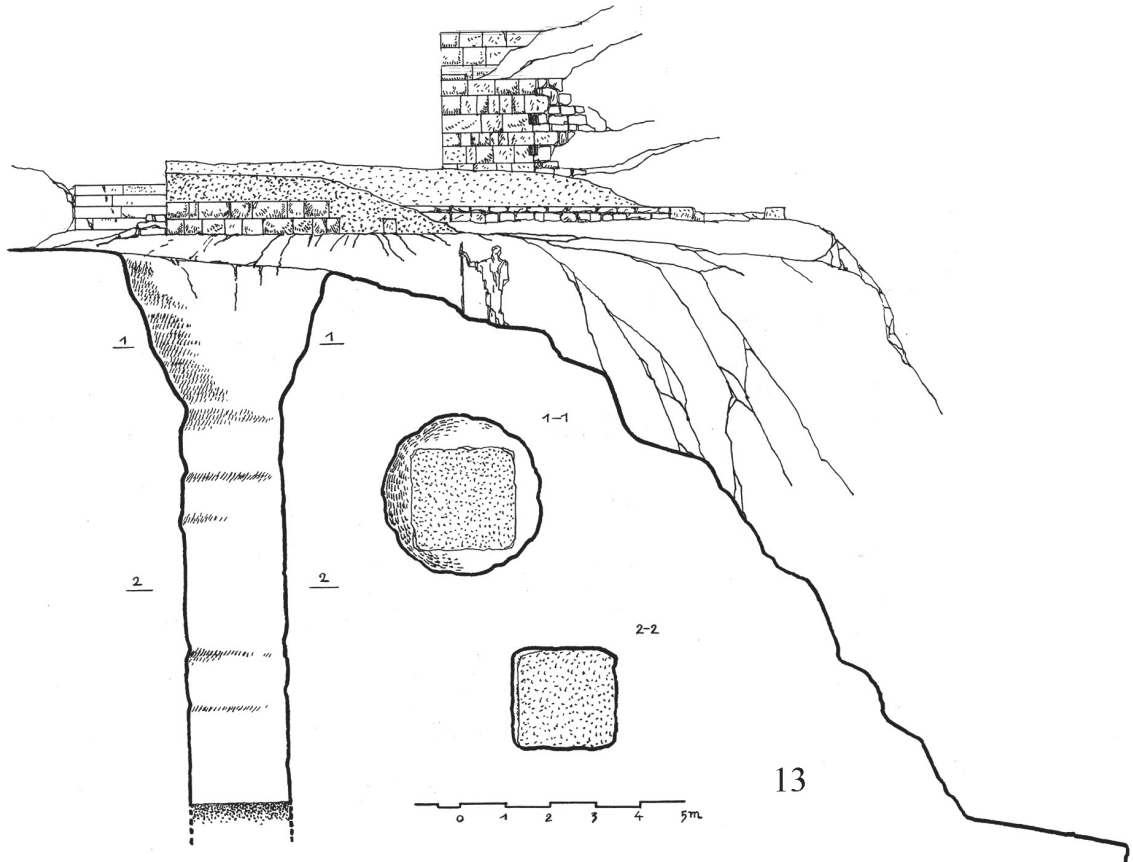

14



15



16

ელენე გიგოლაშვილი

საქართველოში აღმოჩენილი პატერები

პატერა (ლათ. - patera, ბერძნ. - φιάλη) ხმა-რებაში იყო ანტიკური ხანიდან და წარმოადგენდა დაბალ, არაღრმა ჭურჭელს, დღევანდელი ტაფის მაგვარს, მოგრძო სწორი ტარით. გამოიყენებოდა სითხის დასალევად, ძირითადად კი საკულტო რიტუალის ჩასატარებლად. უბრალო პატერები მზადდებოდა - თიხისგან, ძვირფასები - ბრინჯაოსა და ვერცხლისგან, ზოგჯერ ოქროსგანაც. ძირითადად ორნამენტირებული პატერები ინარმოებოდა, განსაკუთრებით მათი ტარები [Брокгауз Ф., Ефрон И. 1899: XXIII, 7]. პატერა იმპორტირებული ჭურჭლის ჯგუფს განეკუთვნება. გვხვდება როგორც დასავლეთ საქართველოს (ძველი კოლხეთის) ტერიტორიაზე, ისე აღმოსავლეთ საქართველოშიც.

დასავლეთ საქართველოში აღმოჩენილ პატერებში ყველაზე ძველია ვანის ნაქალაქარის ძვ.წ. V საუკუნის შუა წლებით დათარიღებულ №11 სამარხში მოპოვებული პატერა. იგი ორი ნაწილისგან შედგება — ჯამისა და ტარისგან. უკანასკნელი წარმოადგენს შიშველი ჭაბუკის სკულპტურულ გამოსახულებას, რომელიც გაჭიმული ტერფებით ცხვრის თავს ეყრდნობა. ჭაბუკის სხეული თითქმის არ არის მოდელირებული, მხოლოდ მუცლის კუნთებია ოდნავ მონიშნული. ჭიპი და ძუძუსთავები წრიული ნაჭდევიტაა აღნიშნული. თავი სწორად აქვს დასმული. ყელი მკერდთან შეერთების ადგილზე წვეტიან სამკუთხედს ქმნის. თმა შუბლსა და საფეთქლებზე ერთიან, მსხვილ რკალადაა გადმოფენილი, ხოლო უკან კი ჭაბუკის მხრებსა და ზურგს ფარავს და სწორი, ჰორიზონტალური ხაზით მთავრდება. სახე მრგვალია, ნიკაპისკენ ოდნავ წაგრძელებული. ნუშისებური მოყვანილობის დიდ თვალელებზე კაკლები ნაჭდევიტაა აღნიშნული. ცხვირი დიდი ზომისაა, პირი - მსხვილი. გრძელი, ერთმანეთთან მჭიდროდ მიჯრილი ფეხები, როგორც

აღვნიშნე, ცხვრის თავს ეხებიან. იდაყვში მოხრილი, განზე გაშლილი ხელებით ჭაბუკს თითქოს ფირფიტა უჭირავს, რომელიც მას პატერის ჯამთან აკავშირებს. თითებიდან მხოლოდ ცერია გამოყოფილი. დამაკავშირებელი ფირფიტა ორი რელიეფური ხვიისგან შედგება, რომელთა შორის ოვალური ყვავილია (შესაძლო კოკორი) მოთავსებული. ხვიები (ან ვოლუტები) ერთმანეთთან გრავირებული ზოლითაა შეერთებული. ხვიების აქეთ და იქით პლასტიკურად შესრულებული ნახევარპალმეტები ჩასმული. ეს ფირფიტა უერთდება მეორე მოხრილ ფირფიტას, რომელზედაც ხვიებიანი პალმეტია გამოსახული [ლორთქიფანიძე ოთ. 1972:23; ლორთქიფანიძე ოთ. 1983:89]. პატერის შემადგენელი ნაწილები — თვით ჯამი, დამაკავშირებელი ფირფიტა, ჭაბუკის ტანისა და ცხვრის თავის სკულპტურული გამოსახულებები ცალ-ცალკეა ჩამოსხმული და შემდეგ ერთი-მეორეზე მირჩილული.

ჭურჭლის საერთო სიგრძე - 46 სმ-ია, ჯამის კალთის სიმაღლე - 5 სმ, ტარის სიგრძე - 19 სმ, ჭაბუკის ტანის - 13,5 სმ, თავის - 2 სმ, ჯამის დიამეტრი - 28 სმ (ტაბ. I, სურ. 1).

ვანის პატერა - ბრინჯაოს ანტროპომორფულტარიანი ჭურჭელია და განსაკუთრებულ ჯგუფს ქმნის ანტიკურ ტორევეტიკაში [Gjødese M. 1944:101]. გარკვეულ ნაშრომებში, მათი ავტორების მიერ, ამ ჭურჭლის წარმომავლობა და გავრცელება იყო აღწერილი, თუმცა ერთიანი, სისტემური გამოკვლევა ამ საკითხის თაობაზე არ შექმნილა. ზოგი მკვლევარის აზრით, პატერის ტიპი შესაძლოა საბერძნეთში შეიქმნა, მაგრამ არსებული ნიმუშების უმრავლესობა, მათივე თქმით, სამხრეთ იტალიიდან და ეტრურიიდან მომდინარეობენ [Gjødese M. 1944:102]. ფურტვენგლერმა პირველმა გამოიყენა ბრინჯაოს ეს ჭურჭელი განსაკუთრებულ ჯგუფად და შედარებითი-

სტილისტური შესწავლის საფუძველზე შეეცადა მოეხდინა მისი კლასიფიკაცია. მაგრამ როგორც გიოდენი თვლის, იმის გამო, რომ მას ხელთ ჰქონდა ძალზე მცირე მასალა, ვერ შეძლო ყველა ნიუანსს ჩანვდომოდა, რის შედეგად, მისი დასკვნა, რომ ამ ჭურჭლებს შორის თითქმის არავითარი სტილისტური და არც ტიპოლოგიური სხვაობა არ არის, და რომ ყველა ისინი ერთი სახელოსნოს ნაწარმს წარმოადგენენ, მცდარი აღმოჩნდა. მოგვიანებით, ფურტვენგლერი უკვე დაუშვებს ბერძნული ორიგინალების იმპორტს იტალიაში და ამ გზით იქ ასლების დამზადებას, თუმცა თვითონვე აღნიშნავს, რომ ვერავითარ, ეტრუსკული ხელოვნებისთვის დამახასიათებელ ნიშნებს მათში ვერ ხედავს [Gjødese M. 1944:103].

ანტროპომორფულტარიანი პატერები ძვ.წ. VI საუკუნიდან მოყოლებული სწრაფად ვრცელდება მთელ ბერძნულ სამყაროში, სადაც მათი წარმოება დაახლოებით 100 წლის განმავლობაში ხდება. შემდგომ, მხატვრული სტილის ცვლასთან ერთად პატერებიც განიცდიან სახეცვლილებას. მათი მრავლად აღმოჩენა ძველ სატაძრო კომპლექსებში - ათენის აკროპოლისზე, სიცილიაში, დოდონასა და დელფოში - ალბათ იმის მოწმობაა, რომ პატერა სარიტუალო ჭურჭელი იყო და მსხვერპლშენიერვის რიტუალთან იყო დაკავშირებული [Билимович 3. 1966:117].

პირველი სისტემური ნაშრომი პატერის ანტროპომორფული ტარების შესახებ გიოდენს ეკუთვნის. გიოდენი შემაკავშირებელი ფირფიტის მიხედვით, რომელიც პატერის ჯამს ტართან აერთებს, ამ ჭურჭლის ორ მთავარ ტიპს გამოჰყოფს. პირველ ტიპში იგი აერთიანებს ჭურჭელს, რომლის შემაკავშირებელი ფირფიტა აკროტერიუმის სპირალებს (ვოლუტებს) წარმოადგენს, ხოლო მეორე ტიპის პატერის შემაკავშირებელი ფირფიტა - ცხვრების რელიეფური გამოსახულებებისგან შედგება. ასეთი კლასიფიკაცია არ არის დაყოფა სტილისტური და ქრონოლოგიური ნიშნების მიხედვით, რასაც თვით გიოდენიც აღნიშნავს, მაგრამ იგი ყველაზე უფრო

მოსახერხებელია და მის საფუძველზე ხდება პატერის ტარების განსაზღვრა-დამუშავება [Gjødese M. 1944: 106].

პირველი და მეორე მთავარი ტიპები თავის მხრივ, ქვეტიპებისგან შედგება. ზოგ შემთხვევაში ჭაბუკი ფეხებით პალმეტს ეყრდნობა, ზოგან ცხვრის თავს, ვოლუტები დაკავშირებულია ზოლით, რომელიც ხან გრავირებითაა შესრულებული, ხან მასზე სამკუთხედები და წერტილებია დატანილი, ხან კი მცენარეული ორნამენტის მაგიერ შემაერთებელ ფირფიტაზე ცხვრებია გამოსახული და სხვ. [Gjødese M. 1944:107, 114, 120-121]. ამის მიხედვით გიოდენს გამოყოფილი აქვს IA, IB, IC, II A, და ა.შ. ჯგუფები.

ჭაბუკის ტანისა და სახის დამუშავების თავისებური სტილისტური ნიშნებითა და შემაკავშირებელი ფირფიტის ხასიათით ვანის პატერის ანტროპომორფული ტარი განეკუთვნება გიოდენის მიერ გამოყოფილ I ტიპის ჯგუფს, რომელშიც გაერთიანებულია ატიკური, აკროპოლისის ჯგუფის პატერები [ლორთქიფანიძე ოთ. 1972:23; ლორთქიფანიძე ოთ. 1983:89; Gjødese M. 1944:110; Ridder A. 1896:252-258]. ამ ჯგუფის ფიგურებისთვის დამახასიათებელია ტანის მწყობრი კონტური, წაგრძელებული პროპორციები, კუნთების მოდელირება, მარცხენა ხელის ოდნავი ასიმეტრია და რაც მთავარია — ერთმანეთთან მჭიდროდ მიჯრილი ფეხები. ფეხები ისე მჭიდროდაა შეერთებული, რომ შიგნით შებრუნებული მუხლების შთაბეჭდილებას ტოვებენ [Gjødese M. 1944:110; Билимович 3. 1966:119]. ყველა ნიმუშზე ჭაბუკის სკულპტურის სიგრძე მერყეობს 13 სმ-დან 14 სმ-მდე. თავის ზომა ყველგან უცვლელია - 2 სმ; პატერების ეს ჯგუფი თარიღდება ძვ.წ. 500-480 წლებით.

ჩვენი პატერის ჭაბუკი სტილით აკროპოლისის სხვა ნიმუშების ანალოგიურია, განსხვავდება იგი მხოლოდ იმით, რომ აკროპოლისის ფიგურებს ფეხქვეშ პალმეტი აქვთ, ვანის პატერაზე კი ფიგურის ქვეშ ცხვრის თავია. აღსანიშნავია, რომ აკროპოლისზე აღმოჩენილ მასალაში გიოდენს ცალკე აქვს

გამოყოფილი I ტიპის E ჯგუფი, სადაც შემაკავშირებელი ფირფიტა ისეთივეა, როგორც I ჯგუფში, ხოლო ქაბუკის სკულპტურული გამოსახულების ფეხები ცხვრის თავს ეხებიან [Gjødese M. 1944:116; Ridder A. 1896:262]. მაგრამ ვანის პატერა ამ ჯგუფში ვერ მოთავსდება. იგი ამ ჯგუფის სკულპტურული გამოსახულებებისგან სტილისტური ნიშნებით განსხვავდება, რადგან აკროპოლისის ჯგუფის ანტროპომორფულგამოსახულებიანი ტარები სტანდარტულია, შესაძლოა ერთი ფორმიდან ან ერთი მოდელიდან განვითარდნენ. პატარა ფიგურები, გიოდეზენის აზრით, გვიანარქაული ხანის ანტიკური სკულპტურის ქაბუკებს ჰგვანან [Gjødese M. 1944:111]. ამ ნიმუშების კიდევ ერთი დამახასიათებელი ნიშანი ისაა, რომ ორნამენტი გრავირებით კი არ არის დატანილი, არამედ ფორმაშია მოდელირებული, მხოლოდ სადა, ბაფთისებური ზოლია გრავირებით მიღებული [Gjødese M. 1944:110]. ამიტომ შესაძლოა ყურადღების ღირსია ამანდრის მოსაზრება იმის შესახებ, რომ აკროპოლისის ჯგუფის ზოგი ეგზემპლარის წარმოება იტალიაში ხდებოდა საბერძნეთიდან გატანილი ფორმებისა და ნიმუშების მიხედვით, იქ მათი დამზადებისას გარკვეულ ცვლილებებს ჰქონდა ხოლმე ადგილი [Amandry P. 1953:55; Билимович З. 1966:119]. ასევე განსხვავებულია ფირფიტა, რომელსაც პატერის ჯამი ეყრდნობა ერმიტაჟის ნიმუშზეც. აქ იგი წარმოადგენს არა პალმეტს, როგორც სხვა დანარჩენ შემთხვევაში, არამედ ვოლუტებისა და მათ შორის მოთავსებული ყვავილის ფორმა აქვს [Билимович З. 1966:119]. თავად გიოდეზენი თვლის, რომ სხვადასხვა პატერის ტიპების წარმოების ცენტრები თანაბრად შეიძლება განაწილდეს საბერძნეთსა და სამხრეთ იტალიის სახელოსნოებს შორის [Gjødese M. 1944:143].

მეორე პატერა, რომელიც დასავლეთ საქართველოში აღმოჩნდა, დაბლაგომში, ნაცხვარას ბორცვზე მოპოვებული ბრინჯაოს პატერაა. იგი შედიოდა კრამიტებით გადახურული სამარხის ინვენტარში, ხოლო სამარხი სინოპური ამფორებით, ნაცრისფერი თიხის

უნგვენტარიუმებით დათარიღებულია ძვ.წ. III საუკუნის დასაწყისით [თოლორდავა ვ. 1976:76].

პატერა, როგორც აღინიშნა, ბრინჯაოსგან არის დამზადებული, და მისი ჯამი და ტარი ცალ-ცალკეა ჩამოსხმული. ჯამის პირს, გარშემო წყვილი რელიეფური ზოლი შემოუყვება. ტარი ჩამოსხმულია, ღრუ, ბოლოვდება ცხვრის თავის სკულპტურული გამოსახულებით. ცხვარს რქები ყურებზე აქვს შემოხვეული და მოკლე ირიბი ღარებით დაფარული. ჯამთან ტარის შემაერთებელი ფირფიტა ორნამენტირებულია, ოვალური ფორმისაა, გარშემო შემოუყვება ბორდიური, რომელიც ყურის ძირში ვოლუტებითაა გაფორმებული. ვოლუტები გადაჭერილია ბაფთით და შუა ნაწილიდან რელიეფური მცენარეული ორნამენტი იშლება (ფოთლისებურ გამონაშვებებს შორის კოკრისებური ფორმის რაღაც გამოსახულებაა მოთავსებული). ტარი მთელ სიგრძეზე შემკულია განივი რკალებით. ტარის სიგრძე - 17 სმ. [თოლორდავა ვ. 1976:75] (ტაბ. I, სურ. 2).

დაბლაგომის პატერა ძალზე ჰგავს გვიანდელი, რომაული ხანის პატერებს (მათზე ქვემოთ გვექნება ლაპარაკი), მაგრამ გვიანდელს ტარი გრძივი კანელურებით აქვთ შემკული, დაბლაგომის პატერას კი განივი რკალები გასდევს — ეს არის არსებითი დეტალი, რომელიც ამ პატერის ადრეულობაზე მიუთითებს. ძეგლის გამთხრელი თვლის, რომ დაბლაგომის პატერის ანალოგიური ჭურჭელი ძველი თრაკიის ტერიტორიაზეა აღმოჩენილი, ბულგარეთში, კერძოდ, ვერბიცას და ფერნიანდოვის სამარხებში, რომლებიც ძვ.წ. IV-III სს-ის მიჯნით თარიღდება [თოლორდავა ვ. 1976:76], თუმც არაფერს აღნიშნავს პატერის ტარის გაფორმებაზე; ვ. თოლორდავას გამოკვლევას დაუმატებ, რომ სწორედ ასეთი, განივი რკალებით შემკული და ცხვრის თავის სკულპტურული გამოსახულებით დაბოლოებული ტარი აქვს ვერცხლის პატერას, რომელიც ინახება ამჟამად საბერძნეთში, თესალონიკის მუზეუმში და ნაპოვნია ვერჯინაში,

მეფის მდიდრულ სამარხში. დათარიღებულია ძვ.წ. IV საუკუნის ბოლო წლებით [Guide... 1996:180; Андроникос М. 1990:124].

ვ. თოლორდავა მიიჩნევს, რომ დაბლაგომის პატერის დამზადების ცენტრის ლოკალიზაციას ართულებს მისი ყურის შემაერთებული ფირფიტის მეტად თავისებური ორნამენტაცია, რომელსაც, მისი აზრით, ანალოგია ვერ მოეძებნა [თოლორდავა ვ. 1976:76].

შემდეგი პატერა დასავლეთ საქართველოდან უკვე რომაული ხანისაა. ეს არის ზესტაფონის რაიონის სოფ. კლდეეთში აღმოჩენილი პატერა. იგი გამოვლინდა №3 სამარხში (რომელიც ძეგლის გამთხრელის, გ. ლომთათიძის აზრით №4 სამარხის შემადგენელი ნაწილია). ეს სამარხი თარიღდება მის ინვენტარში შემავალი ნივთებით და მონეტებით ახ.წ. I საუკუნის ბოლოთი და II საუკუნის დასაწყისით. დამათარიღებელია მაგ.: გემა ვერცხლის ბალთაზე, ასევე ვერცხლის მონეტები - ნერვას კესარიული დიდრაქმა - 96-98 წწ., ადრიანეს კესარიული დიდრაქმა - 117-138 წწ. [ლომთათიძე გ. 1957:134, 151-152].

პატერა, გ. ლომთათიძის აღწერით, დაფარულია დაბინდული და ხორკლიანი პატინით, რაც მას აფიქრებინებს, რომ იგი სხვადასხვაგვარი ლითონისგანაა დამზადებული (ვერცხლი და ბრინჯაო). ჭურჭლის ჯამი მწვანეა, ტარი - მოცისფრო. [ლომთათიძე გ. 1957:125]. თუმცა, შემდგომ, სახ. მუზეუმის სარესტავრაციო-ქიმიურ ლაბორატორიაში ჩატარებული ანალიზის შედეგად აღმოჩნდა, რომ პატერა ბრინჯაოსგან არის გაკეთებული [Лордкипаниძე О. 1964:213].

კლდეეთის პატერა შედგება ჯამისა და ტარისგან. პირის კიდე შემსხვილებულია და ოდნავ გარეთ გადაწეული. ჭურჭელი ქუსლიანია. ტარი ჩამოსხმულია, ღრუ, შემკულია გრძივი ღარებით — კანელურებით. ტარის ბოლოს ლითონში ჩამაგრებულია ქვისგან (ქვიშაქვა) გამოთლილი ცხვრის თავის სკულპტურული გამოსახულება. ქუსლი ქვემოდან დაფარულია კონცენტრული, რელიეფური წრეებით. ტარის ამგვარად გაფორმება (გრძი-

ვი ღარები, ცხოველის სკულპტურული გამოსახულება, აგრეთვე ჭურჭლის ძირზე რელიეფური წრეები) რომაული ხანის ლითონის ჭურჭლისთვის არის დამახასიათებელი. ჯამისა და ტარის შემაერთებული ფირფიტა შემკულია მცენარეული ორნამენტით, ამჟამად მისი ნაწილი დაზიანებულია. ფირფიტის შუა ნაწილში მოთავსებულია ყანჩის რელიეფური გამოსახულება - მას ყელი მოუღუნავს და ნისკარტით თავის ფეხს ეხება. პატერის ჯამის დიამეტრი - 21,5 სმ, ქუსლის დიამეტრი - 9,5 სმ, ტარის სიგრძე - 14 სმ. ვერძის თავის სისქე - 3,5 სმ. [ლომთათიძე გ. 1957:125-128] (ტაბ. II, სურ. 3).

რომაული ხანის კიდევ ორი პატერის ტარი გვაქვს ციხისძირის განძიდან. ერთი ბრინჯაოსი, შემკულია გრძივი ღარებით, ბოლოვდება ვერძის თავის სქემატურად შესრულებული სკულპტურული გამოსახულებით. ტარის სიგრძე - 16,6 სმ, ხანგრძლივი ხმარებისგან ზედაპირი გაცვეთილია. ნ. ინაიშვილი, რომელმაც ციხისძირის მასალები შეისწავლა, მიიჩნევს, რომ პატერის ეს ტარი, გამოსახულების შესრულების ხარისხით, ახლოს დგას ახ.წ. II-III სს-ის პროვინციულ ნიმუშებთან [ინაიშვილი ნ. 1993:37-38, ტაბ. IX₃].

მეორე ტარიც ბრინჯაოსგან არის დამზადებული, მასიურია, ბოლოვდება გაურკვეველი ცხოველის თავის გამოსახულებით. ტართან ერთად ჩამოსხმულია ჭურჭლის პირიც. ტარის სიგრძე - 11,2 სმ-ია, იგი განსხვავდება სხვა პატერის ტარებისგან, რაც აფიქრებინებს ნ. ინაიშვილს, რომ იგი ადგილობრივ სახელოსნოშია დამზადებული, გატეხილი სახელურის შესაცვლელად [ინაიშვილი ნ. 1993:38, ტაბ. IX₂].

რაც შეეხება აღმოსავლეთ საქართველოს, პატერები აქ მხოლოდ რომაული ხანიდან ჩნდება, უფრო ადრეული პატერა აღმოსავლეთ საქართველოს არქეოლოგიური ძეგლებიდან ცნობილი არ არის. ჭურჭლის ეს ჯგუფი რამდენიმე ტიპითაა წარმოდგენილი. პირველ რიგში უნდა დავასახელო პატერა, ნაპოვნი მცხეთაში, სამთავროს სამაროვნის გათხრი-

სას. აქ ეს ჭურჭელი ორ სამარხშია აღმოჩენილი №159 კრამიტსამარხში 1939 წელს და №212 ქვაყუთში 1940 წელს. №159 სამარხში აღმოჩენილი პატერა ბრინჯაოსგან არის დამზადებული. მისი ჯამი კალთამომრგვალებულია, პირის კიდე შესქელებული და გარეთ გადაშლილი, აქვს დაბალი ქუსლი, რომელიც ქვემოდან დაფარულია რელიეფური, კონცენტრული წრეებით. ტარი ბრტყელია, შუა ნაწილში შევიწროებულია, თავდება პატარა ბურთულით, რომლის ქვეშ სწორკუთხა არეა ამოჭრილი, ალბათ პატერის ჩამოსაკიდებლად. ჭურჭლის მთლიანი სიგრძე - 30,5 სმ, ჯამის დიამეტრი - 17,5 სმ, ქუსლის დიამეტრი - 7 სმ, ტარის სიგრძე - 13,5 სმ. [Лордкипანიძე О. 1964:212; ლორთქიფანიძე ო. 1968:93; Иващенко М. 1980:112] (ტაბ. II, სურ. 4).

ასეთი პატერა იტალიკური ნაწარმის ფართოდ გავრცელებულ ტიპს ეკუთვნის. ბევრ მათგანზე კაპუანელი ოსტატის დამლა დასმული, შესაძლებელია სწორედ ამიტომ ზოგი მკვლევარის მიერ ისინი კაპუანურ პატერებად არიან მიჩნეული. ამ დამლებსა და აგრეთვე ზოგიერთი კარგად დათარიღებული კომპლექსის საფუძველზე პატერის ამ ტიპს ახ.წ. I საუკუნის შუა ხანითა და II საუკუნის დასაწყისით ათარიღებენ. II საუკუნის შუა პერიოდიდან ჭურჭლის ეს ტიპი, როგორც წესი აღარ გვხვდება [Лордкипანიძე О. 1964:212-213]. ასეთივე პატერა, ბრტყელტარიანი, ნაპოვნია ვესელოვსკის მიერ ტანაისის (უმცროსი) სამაროვნის გათხრისას, №5 სამარხის თავზე მინისგან გაკეთებულ ყუთში, სხვა ბრინჯაოს ჭურჭელთან ერთად [Веселовский Н. 1912:124]. აგრეთვე კრასნოდარის რაიონის ს. ვორონეჟსკაიას სამაროვანზე [Кропоткин В. 1970:88, სურ. 66].

მცხეთის პატერა ანალოგიებითა და განსაკუთრებით თანმხლები ინვენტარით (მინის ჭურჭელი, ბრინჯაოს ოინოხოია) ახ.წ. I საუკუნის მეორე ნახევრით არის დათარიღებული [ლორთქიფანიძე ოთ. 1968:94].

ადრე განხილული პატერისგან არსებითად განსხვავდება მეორე ჯგუფი ამ ჭურჭლისა,

რომელიც უფრო მრავალრიცხოვანია და მრავალფეროვანი ნიმუშებით გამოირჩევა. ერთ-ერთი ასეთი ჭურჭელია - პატერა ბორიდან. იგი შედგება ორი ძირითადი ნაწილისგან - რომელთაგან თითოეული ცალ-ცალკეა ჩამოსხმული და შემდეგ ერთმანეთზე მირჩილული. პატერის ჯამს კალთა მომრგვალებული აქვს, კიდე შესქელებულია და გარეთ კალთაზე გადმოკეცილი. ქუსლი დაბალია, გარედან დაფარულია სხვადასხვა განივკვეთის კონცენტრული, რელიეფური წრეებით, როგორც რომაული ხანაში წარმოებული ჭურჭლისთვის არის დამახასიათებელი. ჯამი, ჩანს, ჩამოსხმის შემდეგ ჩარხზე არის დამუშავებული და გაპრიალებული. პატერის ტარი დაფარულია გრძივი კანელურებით და ბოლოვდება ვერძის თავის სკულპტურული გამოსახულებით, რქები დაჭდეული აქვს. მატყლი რელიეფური კოპებითაა გადმოცემული. ჯამისა და ტარის შემაერთებელი ფირფიტა შემკულია მცენარეული ორნამენტით. პატერის სიგრძე - 33,5 სმ, სიმაღლე - 6,5 სმ, ჯამის დიამეტრი - 22,5 სმ. ვერძის თავის სიგრძე - 4 სმ. ტარის სიგრძე - 11,5 სმ. ახ.წ. I-II საუკუნეებს განეკუთვნება [ლორთქიფანიძე ოთ. 1968:94; Лордкипანიძე О. 1964:213-214].

ერთი პატერა, ბრინჯაოსი, აღმოჩნდა ქარელის რაიონის სოფელ ზღუდერში გათხრილ №3 სამარხში. პატერის ტარი შემკულია გრძივი კანელურებით და ბოლოვდება ვერძის თავის სკულპტურული გამოსახულებით. მისი ჯამი ომფალოსიანია. ომფალოსი თავის დროზე მოვერცხლილი იყო, დღეს კი მოვერცხლის კვალია შემორჩენილი. მოვერცხლილი უნდა ყოფილიყო ასევე ვერძის თვალეები და რქებიც. პატერა იმითაც არის საინტერესო, რომ სამარხში ჩატანებამდე იგი სქელი ბრინჯაოს მავთულით შეუკეთებიათ ტარის ჯამთან შეერთების ადგილას. პატერის ჯამის დიამეტრი - 22 სმ, ტარის სიგრძე - 14 სმ, ძირის დიამეტრი - 11 სმ. თარიღდება ახ.წ. II საუკუნის დასასრულით [ბრაუნდი დ., ... 2009:88, 89].

ბრინჯაოს პატერა, რომლის ტარი ასევეა გაფორმებული - ცხვრის თავის სკულპტურუ-

ლი გამოსახულებით და გრძივი კანელურებით, აღმოჩენილია თბილისში, ს. ეულის ქუჩაზე გათხრილ ერთ-ერთ სამარხში და მასში ნაპოვნი მონეტებით (არტაბან II თუ გოტარზე II) თარიღდება ახ.წ. I საუკუნით [Abramishvili M., და სხვ. 2008:442, სურ. 3].

ტიპოლოგიურად სავსებით ემსგავსება პატერების ამ ჯგუფს, რომელთა ტარი ბოლოვდება ცხვრის თავის სკულპტურული გამოსახულებით, მეორე სახეობა ამ ჭურჭლისა - მათი ტარი მთავრდება ძალის თავის (თუ მგლის?) გამოსახულებით. ასეთი პატერები აღმოჩენილია ბორში - 2 ც. [Придик Е. 1914:103, №8-9; Лордкипანიძე О. 1964:215, სურ. 2-3]. ერთი ასეთი პატერა აღმოჩნდა მცხეთაში, №212 ქვის ყუთში, [Иващенко М. 1980:118, 191]. ბორის პატერის ზომებია: საერთო სიგრძე - 30,5 სმ, სიმაღლე - 4 სმ, ჯამის დიამეტრი - 19 სმ, ტარის სიგრძე - 11 სმ, ძალის თავი - 3 სმ. ორივე პატერა ამჟამად პეტერბურგში, სახ. ერმიტაჟში ინახება [ლორთქიფანიძე ოთ. 1968:95]. ყველა ეს პატერა დათარიღებულია ახ.წ. I-II საუკუნეებით.

ცოტა უფრო გვიანდელი ხანით არის დათარიღებული ბრინჯაოს პატერა, ნაპოვნი 1985 წელს მცხეთაში, №905 აკლდამაში. უფრო ზუსტად, სამარხია უფრო გვიანდელი პერიოდით დათარიღებული - ახ.წ. III საუკუნით [აფაქიძე ან., ... 1996:20-21].

პატერა შედგება ორი ნაწილისგან, ჯამისა და ტარისგან. ჯამი დაზიანებულია და დაშლილი, პირის კიდე შესქელებული ჰქონდა და ღარით გამოყოფილი, ძირი ომფალოსიანია, რომელსაც გარშემო ორი კონცენტრული ქედი შემოუყვება. ქუსლი დაბალია (ამჟამად ამძვრალია). ტარი ჩამოსხმულია, ღრუ, შემკულია გრძივი კანელურებით. ბოლოვდება ძალის (თუ მგლის?) თავის სკულპტურული გამოსახულებით. ტარი და ჯამი შეერთებულია ფირფიტით, რომელიც შემკულია მცენარეული ორნამენტით, მოვერცხლილია. პირის (ჯამის) დიამეტრი - 21 სმ-ია, ტარის სიგრძე - 15 სმ, ქუსლის დიამეტრი - 11,7 სმ. [აფაქიძე ან., ... 1996:10-11] (ტაბ. II, სურ. 5).

და ბოლოს, აღსანიშნავია კიდევ ერთი პატერა, განსხვავებით ზემოთ აღწერილებისგან ვერცხლისგან დამზადებული. იგი ნაპოვნი არმაზისხევში №6 სამარხში, რომელიც სამარხეული ინვენტარით დათარიღებულია ახ.წ. II საუკუნის მინურულით [აფაქიძე ან., და სხვ. 1955: 82].

პატერა, როგორც აღინიშნა, ვერცხლისაა, ჩვეულებრივ ორი ნაწილისგან შედგება - ჯამისა და ტარისგან. ჯამის პირის კიდე დაბრტყელებულია და ფართოდ გადაშლილი. გვერდები მომრგვალებული, ძირზე ომფალოსი აქვს, რომელსაც გარშემო ორი კონცენტრული ღარი შემოუყვება. მათკენ ომფალოსის ცენტრიდან რადიალურად ჩამოშვებულია სამ-სამი ფართო ღარი. პატერის გვერდები გეომეტრიული ორნამენტით ოთხ ნაწილად არის გაყოფილი. თითოეული ნაწილი დაფარულია ფიგურული გამოსახულებით. სამზე-ფარშევანგია გრაფიკულად გამოსახული, მეოთხეზე კი, ტარის მხარეზე - ვაზის ფოთოლი. შუაში ფარშევანგი გამოსახულია ფრონტალურად, მის მარჯვნივ და მარცხნივ კი ფრინველი პროფილშია მოცემული. ჭურჭლის ტარი გრძივი, ვერტიკალური ღარებითაა დაფარული და ბოლოვდება ვერძის თავის სკულპტურული გამოსახულებით. ჯამისა და ტარის შეერთების ადგილზე ვაზის ფოთოლია დარჩილული. პატერას ძალზე დაბალი ქუსლი აქვს. ჯამის დიამეტრი - 22,5 სმ, სიმაღლე - 4,5 სმ, ქუსლის დიამეტრი - 8,5 სმ, ტარის სიგრძე - 14 სმ [აფაქიძე ან., და სხვ. 1955:75-76; Мачаძელი К. 1976:33-36]. კ. მაჩაბელი, პატერის მხატვრული ანალიზისას მას ზოგადად ახ.წ. II საუკუნით ათარიღებს და ელინისტურ-რომაულ ნაწარმად მიიჩნევს [Мачаძელი К. 1976:37; მაჩაბელი კ. 1983:103] (ტაბ. II, სურ. 6).

აღმოსავლეთ საქართველოს ტერიტორიაზე აღმოჩენილი პატერები ეკუთვნის ერთ-ერთ ყველაზე გავრცელებულ და ალბათ საკმაოდ მრავალრიცხოვან, რომაული ნაწარმის ჯგუფს. დიდი რაოდენობითაა ისინი გამოვლენილი იტალიის ქალაქებში, ასევე რომაული იმპერიის დასავლეთ პროვინციებში, და

თითქმის ყველგან — დასავლეთ ევროპის ტერიტორიაზე. არაერთგზის მოპოვებულია ეს პატერები ჩრდილოეთ შავიზღვისპირეთისა და ჩრდილოეთ კავკასიის არქეოლოგიურ ძეგლებზეც [Кропоткин В. 1970:88, 96, სურ. 65-66; ლორთქიფანიძე ოთ. 1968:94].

სამეცნიერო ლიტერატურაში დიდი ხანია დამკვიდრდა მოსაზრება, რომ ბრინჯაოს პატერები, რომელთა ტარებიც ბოლოვდება ცხვრის ან ძაღლის თუ მგლის თავების სკულპტურული გამოსახულებით, იტალიკურ წარმოებაში ავგუსტუსის ხანიდან გავრცელდა გვიანელინისტური პერიოდის ალექსანდრიული პატერების მიბაძვით. ისინი დიდი რაოდენობით გვხვდება ახ.წ. I საუკუნეში და II საუკუნის დასაწყისში, საყურადღებოა ის ფაქტიც, რომ სამარხებში ბრინჯაოს პატერები გვხვდება იმ სურებთან ერთად, რომელთაც ახ.წ. I საუკუნის შუა ხანებითა ან მეორე ნახევრით ათარიღებენ. ასეთი შემთხვევები ნამოსახლარებზეც არის დადასტურებული, მაგ.: ბოსკორეალის მახლობლად. ვეზუვის ამოფრქვევის დროს დაღუპულ ქალაქებში ბრინჯაოს პატერების ხშირი აღმოჩენებიც მოწმობენ მათ ფართო გავრცელებას, ყოველ შემთხვევაში, ახ.წ. I საუკუნის მესამე მეოთხედშიც [Лордкипаниძე О. 1964:215-217; ლორთქიფანიძე ოთ. 1968:95-97].

ძალზე საინტერესოა საკითხი პატერების დანიშნულების შესახებ. ითვლებოდა, რომ ეს ჭურჭელი იყო უბრალო სამზარეულო ჭურჭელი [Gjødese M. 1944:170], თუმცა, შემდგომ გამოითქვა მოსაზრება, რომ პატერა სამსხვერპლო ჭურჭელია. მკვლევარების უმრავლესობამ მიაქცია ყურადღება იმ ფაქტს, რომ მთელ რიგ ძეგლებზე კულტის მსახურნი გამოსახული არიან პატერითა და სურით ხელში [ლორთქიფანიძე ოთ. 1968: 97; Gjødese M. 1944:174]. კიდევ ერთი არგუმენტი იმისა, რომ პატერა სამსხვერპლო ჭურჭელია - მისი ხშირი აღმოჩენებია სამარხებში. გარდა ამისა, არქაული პატერების დიდი რაოდენობა (პატერის ტარების) ნაპოვნია ტაძრებში - მათ საგანძურებში. როგორც ფიქრობენ, ბრინჯაოს პატე-

რებს ხმარობდნენ სამსხვერპლო ჭურჭლად, შემდგომ კი მათი შენახვა ხდებოდა ტაძრებში - ალტექმის სახით (იგივე ცნობილი იყო ფი-ალების შემთხვევაშიც). ამიტომ ყველაზე მისაღები ახსნა პატერის დანიშნულებისა არის ის, რომ იგი წარმოადგენდა სამსხვერპლოდ ხმარებულ რეკვიზიტს - შესაწირად გამოყენებულ ჭურჭელს, განწმენდის რიტუალის ჩასატარებლად (ზედაში). მათი არსებობა სამარხებში, საკრალურობასთან ერთად, უჩვენებს დაკრძალვის წესებთან მათ კავშირს. ტაძრებში მათ უძღვნიდნენ რიტუალურ მსახურებას და შესაძლოა ღვთაებასაც. სამარხებში მათ ხმარობდნენ რიტუალის ჩასატარებლად (ზედაშეს შესაწირად), რომელიც მიცვალებულის კულტთან იყო დაკავშირებული. შესაძლოა მას სამარხში ატანდნენ მიცვალებულს, როგორც სიმბოლურ საჩუქარს გარდაცვლილისთვის [Gjødese M. 1944:173-174].

ზემოთ აღინიშნა, რომ პატერა სამარხებში ჩნდება სურასთან ერთად. არქეოლოგიურმა კვლევებმა ეს ფაქტიც დაადასტურა. ვანში, №11 სამარხში პატერასთან ერთად სხვა ლითონის ჭურჭელს შორის ბრინჯაოს ოინოხოიაც აღმოჩნდა. დაბლაგომსა და კლდეეთში პატერის გვერდით, სამარხებში ოინოხოიებიც დაფიქსირდა. იგივე ვითარებაა რომაულ ხანაში. ოინოხოიები გამოვლინდა ყველგან, თითქმის ყველა სამარხში, სადაც პატერა იყო (ბორი, ზღუდერი, მცხეთა, არმაზისხევი).

და ბოლოს, მინდა დაუმატო, რომ აღმოსავლეთ საქართველოში არქეოლოგიური გათხრების შედეგად ნაპოვნია კიდევ ერთი, ბრინჯაოსგან დამზადებული პატერა - ტახტიძირში, დაზიანებულ სამარხში, გამოქვეყნებული ჯერ-ჯერობით არ არის (ცნობა აღმოჩენის შესახებ მომანოდა ნ. გოგიბერიძემ, რისთვისაც დიდ მადლობას ვუხდით). პატერის ტარი შემკულია გრძივი კანელურებით და ბოლოვდება ცხვრის თავის სკულპტურული გამოსახულებით, ტარის მოპირდაპირე მხარეს მიმაგრებულია მარყუჟისებური ყური, რომელიც ალბათ პატერის ჩამოსაკიდებლად იყო განკუთვნილი.

ლიტერატურა:

აფაქიძე ან., გობეჯიშვილი გ., კალანდაძე ალ., ლომთათიძე გ. 1955: არმაზისხევის არქეოლოგიური ძეგლები 1937- 1946 წწ. განათხარის მიხედვით, - მცხეთა I, თბილისი.

აფაქიძე ან., ნიკოლაიშვილი ვ. 1996: მცხეთის წარჩინებულთა განსასვენებელი ახ.წ. III საუკუნისა - აკლდამა 905. - მცხეთა XI, თბილისი, გვ. 7-79.

ბრაუნდი დ., ჯავახიშვილი ქ., ნემსაძე გ., 2009: საგანძური ზღუდერიდან (საქართველო), თბილისი.

თოლორდავა ვ. 1976: მდიდრული სამარხი დაბლაგომიდან. - ვანი II, თბილისი, გვ. 68-78.

ინაიშვილი ნ. 1993: ციხისძირის ახ.წ. I- VI სს. არქეოლოგიური ძეგლები, თბილისი.

ლომთათიძე გ. 1957: კლდეეთის სამაროვანი, თბილისი.

ლორთქიფანიძე ოთ. 1968: ანტიკური სამყარო და ქართლის სამეფო (იბერია), თბილისი.

ლორთქიფანიძე ოთ. 1972: ვანის ნაქალაქარი, II. - ვანი I, თბილისი, გვ. 7-42.

ლორთქიფანიძე ოთ. 1983: ტორევეტიკა. - ვანი VII, თბილისი, გვ. 89-91.

მაჩაბელი კ. 1983: ძველი საქართველოს ვერცხლი, თბილისი.

Андроникос М. 1990: Царские гробницы в Вергине. – ВДИ, №1, с.107-129.

Билимович З. 1966: Антропоморфные ручки бронзовых патер из Эрмитажа. -СА,4, с.116-124.

Брокгауз Ф., Ефрон И. 1898: Энциклопедический словарь, т. 45 (XXIII), С- Петербург.

Веселовский Н. 1912: Донская область. – ОАК за 1908 год, С-Петербург.

Дворецкий И. 1976: Латинско-Русский словарь, Москва.

Иващенко М. 1980: Самтаврские погребения первых трех веков н. э. - Мцхета III, Тбилиси.

Кропоткин В. 1970: Римские импортные изделия в Восточной Европе. - САИ Д 1-27, Москва.

Лордкипანიძე О. 1964: Итальянские бронзовые изделия на территор. древ. Грузии. –СА,1,с.199-220.

Мачабели К. 1976: Позднеантичная торевтика Грузии, Тбилиси.

Придик Е. 1914: Новые кавказские клады. - МАР, №34, Петроград, с. 94-110.

Abramishvili M., Bolkvadze G., Gagoshidze I., Nemsadze G., Kadagishvili G. 2008: Roman Aristocracy in Tbilisi? – Ancient Near Eastern Studies, Supple-

ment 19, Ed. By Antonio Sagona, Mikheil Abramishvili, Peeters, p. 441-448.

Amandry P. 1953: Manches de Patere et de Miroir Grecs – Monuments et Memoires, 47, p. 47-70.

Gjødese M. 1944: Bronze paterae with antropomorphous Handles. - Acta Archaeologica, XV, Budapest; p. 101-187.

Guide to the Archaeological Museum of Thessalonike, 1996: Karon Editions.

Ridder A. 1896: Catalogue de Bronzes sur l'Acropole d'Athenes, Paris.

ილუსტრაციების აღწერილობა:

ტაბ. I. სურ. 1 - პატერის ტარი ვანიდან, ძვ.წ. 500-480 წწ. ბრინჯაო; სურ. 2 - პატერის ტარი და ჯამთან შემაერთებული ფირფიტა დაბლაგომიდან ძვ.წ. III საუკუნე, ბრინჯაო.

ტაბ. II. სურ. 3 - პატერა კლდეეთიდან, ახ.წ. I-II სს. ბრინჯაო; სურ. 4 - მცხეთის № 159 კრამიტსამარხში აღმოჩენილი პატერა, ახ.წ. I საუკუნის მეორე ნახევარი, ბრინჯაო; სურ. 5 - მცხეთის № 905 აკლდამის პატერა, ახ.წ. III საუკუნე, ბრინჯაო; სურ. 6 - არმაზისხევის № 6 სამარხში ნაპოვნი პატერა, ახ.წ. II საუკუნის დასასრული, ვერცხლი.

I

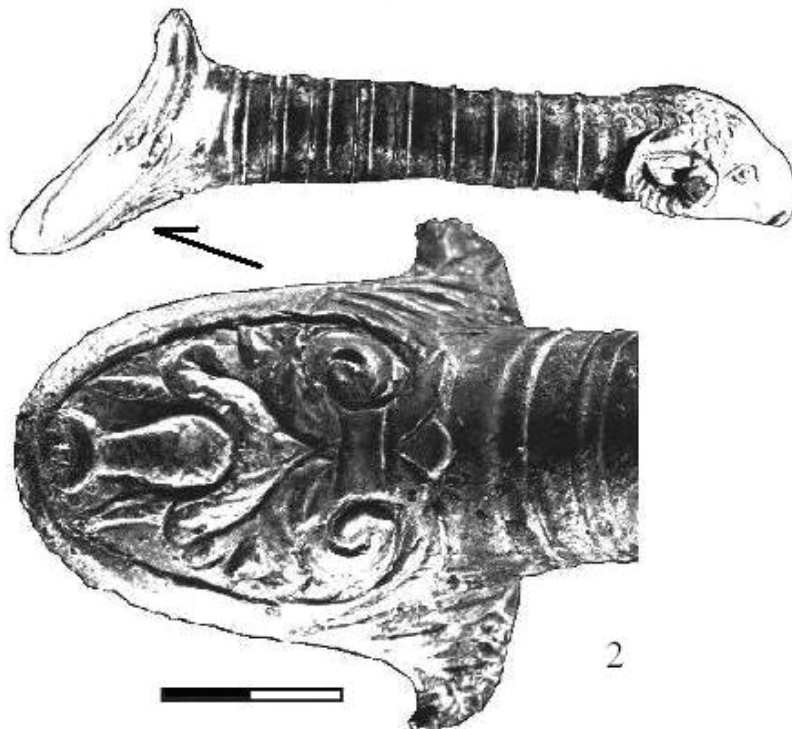
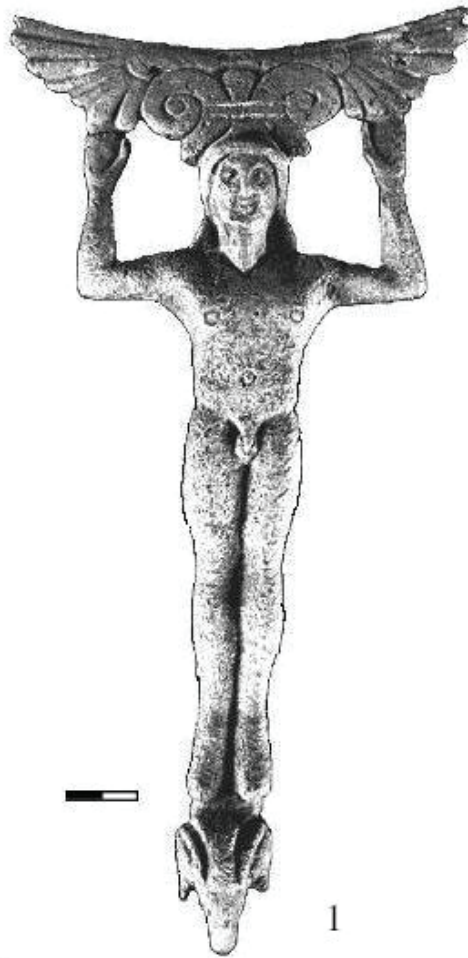

II

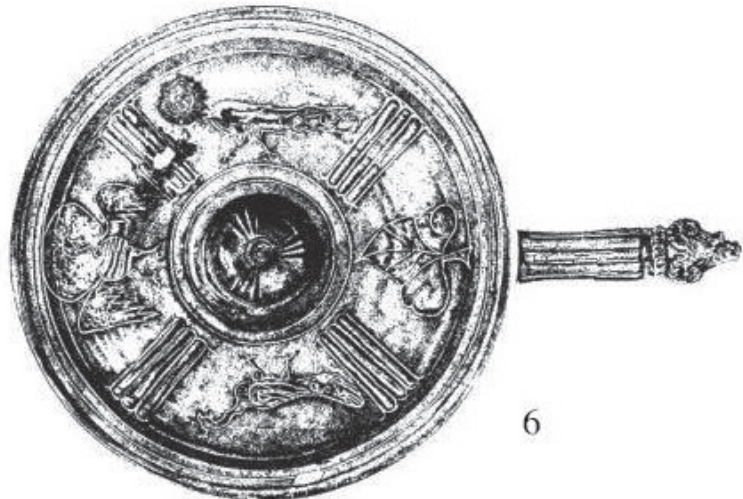
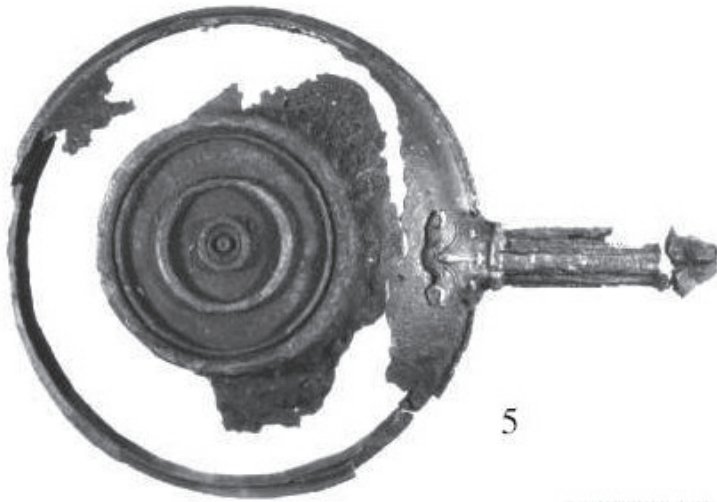
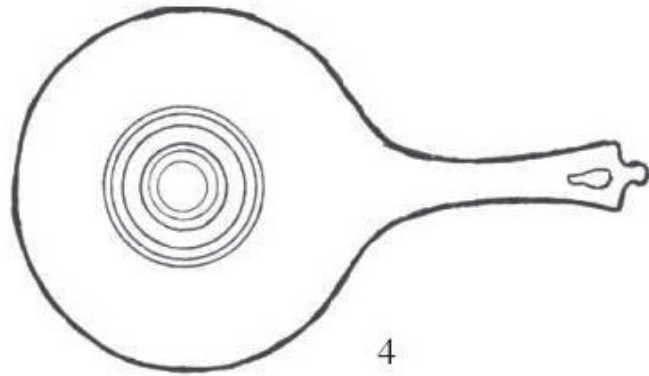
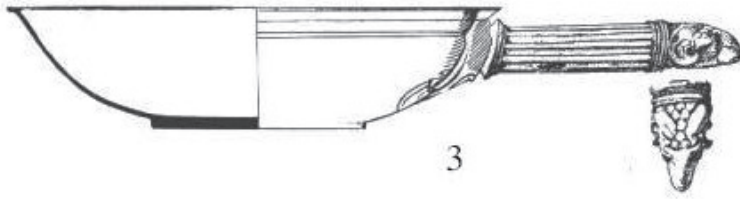

პერგამონი და შავიზღვისპირეთი

ძვ.წ. III ს-ის მიწურულიდან, მას შემდეგ რაც პერგამონი მახლობელი აღმოსავლეთის ერთერთ უმნიშვნელოვანეს სანარმოო და სავაჭრო ცენტრად გადაიქცა, მისმა ნანარმმა აღიარება მოიპოვა შავიზღვისპირეთის ცენტრებშიც. მრავალფეროვანი პერგამონული წარმომავლობის ნანარმიდან არქეოლოგიურად ძირითადად თიხისა და ლითონის ნაკეთობათა ფიქსაცია ხერხდება. ლითონის მხატვრული ნანარმი შედარებით მცირერიცხოვანია და ყოველთვის არაა შესაძლებელი მისი წარმომავლობის დადგენა. კერამიკა კი, როგორც საყოველთაო მოხმარების საგანი და ამდენად, ფართოდ გავრცელებული სახეობა, ეკონომიკური ურთიერთობის ხასიათის შესწავლის მყარ საფუძველს იძლევა.

პერგამონული კერამიკა, რომელიც მთლიანობაში ელინისტურ სამყაროში გავრცელებული ფორმებითაა წარმოდგენილი, ამავე დროს გარკვეული ტექნოლოგიური და მოყვანილობისათვის დამახასიათებელი თავისებურებებით გამოირჩევა. აღნიშნული თავისებურებების შესწავლის საქმეში მნიშვნელოვანი წვლილი აქვს შეტანილი ტ. კნიპოვიჩს. მან ჩრდილოეთ შავიზღვისპირეთის ქალაქებიდან მომდინარე მხატვრულ კერამიკაში მოყვანილობის, შემკულობის, კეცისა და ლაკის, აგრეთვე უშუალოდ პერგამონში აღმოჩენილი მასალის გათვალისწინების საფუძველზე, გამოყო ატიკურისაგან განსხვავებული პერგამონული ჯგუფი [Книпович Т. 1949:274, 275].

პერგამონული წარმომავლობის კერამიკის კვლევის საქმეში მნიშვნელოვანი წვლილი აქვს შეტანილი J. Schäffer-ს. მის სახელს უკავშირდება პერგამონული წითელლაკიანი სუფრის ჭურჭლის დამახასიათებელი ნიშნების გამოვლენა [Schäffer J. 1962]. ფუნდამენტალური გამოკვლევა კი კერამიკის აღნიშნულ ჯგუფს C. Meyer-Schlichtman-მა მიუძღვნა. მის გამოკ-

ვლევაში აღწერილია პერგამონული ნანარმისათვის დამახასიათებელი ტექნოლოგიური თავისებურებები, ფორმები და შემკულობის ელემენტები, გამოყოფილია ვიწრო ქრონოლოგიური ჯგუფები [Meyer-Schlichtman C. 1988].

აღნიშნული გამოკვლევების გათვალისწინება შესაძლებლობას იძლევა ლაკის, კეცის, აგრეთვე ქუსლებისა და პირების მოყვანილობისათვის დამახასიათებელი თავისებურებების საფუძველზე აღმოსავლეთ შავიზღვისპირეთის სხვადასხვა პუნქტებში აღმოჩენილი იმპორტული კერამიკის საერთო მასიდან გამოიყოს პერგამონული წარმომავლობის ნანარმი, რომელიც ზოგადად ქრონოლოგიური მნიშვნელობის ორ: ადრეელინისტურ და გვიანელინისტურ ხანის ჯგუფებად შეიძლება დაიყოს.

ადრეელინისტური ხანით დათარიღებული ჯგუფი აერთიანებს დეკორატიულ ამფორებს, სხვადასხვა ტიპის კანთაროსებს, თასებს, ჯამებს, თევშებს, რომლებიც საერთო იერით ატიკურ კერამიკასთან ავლენენ სიახლოვეს, მაგრამ გამოირჩევიან მხოლოდ მათთვის დამახასიათებელი მინარევების შემცველი მოვარდისფრო, ან მოიასამნისფრო შეფერილობის მკვრივი კეცით, შედარებით მარტივი ორნამენტაციითა და ქედებით პროფილირებული მასიური პირებითა და ქუსლებით.

გვიანელინისტური ხანის ჯგუფი კი, რომლის ადგილობრივი წარმოების შესაძლებლობა პერგამონის ნაქალაქარზე ბოლო ხანებში აღმოჩენილი გაუქმებული ცისტერნებისა და ჭების მასალის შემდეგ იქნა აღიარებული, ძირითადად წითელლაკიანი კერამიკითაა წარმოდგენილი [Meyer-Schlichtman C. 1988].

პერგამონული წითელლაკიანი კერამიკა აღმოსავლეთ ხმალთაშუაზღვისპირული ე.წ. "ჩალისფერკეციანი" გვიანელინისტური ნანარმისაგან კეცისა და ლაკის ხარისხით, აგრეთვე, მოყვანილობისათვის დამახასიათებელი ცალ-

კეული დეტალებით განსხვავდება. კერძოდ, პერგამონული ნითელლაკიანი კერამიკის კეცი მინარევებიანია, მოყავისფროდ, ხშირად უთანაბროდაა გამომწვარი, დაფარულია ღია ფერის ანგობის ფონზე დატანილი მოყავისფრო შეფერილობის ლაკით, რომელიც ქუსლის შიდა არეს, ზოგჯერ კი ჭურჭლის გარეთა ზედაპირს ნაწილობრივ ჰფარავს და ლაკით დაუფარავ არეზეა ჩამოღვენილი. მოყვანილობის თვალსაზრისით აღსანიშნავია შედარებით დიდი ზომები, შედრეკილი ძირები, დაბალი ქუსლები. აღნიშნული ნიშნები განსაკუთრებით თვალშისაცემი ძვ.წ. I ს-იდან ხდება, როდესაც პერგამონული კერამიკული წარმოება გარკვეულ დამოუკიდებლობას იძენს და მხოლოდ მისთვის დამახასიათებელი თავისებურებების მქონე ნაწარმის წარმოებას იწყებს. აღნიშნული ხანიდან პერგამონში ჩნდება რამდენადმე განსხვავებული მოყვანილობის ორფერი ლაკით დაფარულ და რელიეფური აპლიკაციებით შემკული კანთაროსები, აღმოსავლური ფიალების ფორმის დიონისური, ან თავისუფლად განლაგებული მცენარეული მოტივებით შემკული „მეგარული“ თასები.

შავი ზღვის აღმოსავლეთ და ჩრდილოეთ სანაპიროს ცენტრებში პერგამონული კერამიკის აღმოჩენის შემთხვევები დამონმებულია სამეცნიერო ლიტერატურაში, მაგრამ ცალკეულ პუნქტებთან ურთიერთობის ინტენსივობა, ურთიერთობის ხასიათი, ისევე როგორც მათი ცვლებადობა დროის სხვადასხვა მონაკვეთში ჯერ-ჯერობით შესწავლილი არაა.

წარმოდგენილი ნაშრომი მიზნად ისახავს შავი ზღვისპირეთში პერგამონული იმპორტის გავრცელების არეალის, ცალკეული ცენტრების პერგამონთან ურთიერთობის თავისებურების გამოვლენასა და ამ თავისებურებების გამომწვევი მიზეზების შესწავლას. იგი დამყარებულია ძირითადად კოლხეთში აღმოჩენილი პერგამონული ნაწარმის შესწავლის შედეგებზე და ჩრდილოეთ შავი ზღვისპირეთის მნიშვნელოვანი სავაჭრო-სახელოსნო ცენტრებიდან: ოლბიისა და ქერსონესის პოლისებიდან და ბოსფორის სამეფოს ქალაქებიდან მომდ-

ნარე გამოქვეყნებული მასალის მონაცემებზე.

კოლხეთი. პერგამონული კერამიკა პირველად ვანის ნაქალაქარზე იქნა დაფიქსირებული. მოგვიანებით ანალოგიური კერამიკა ოჩამჩირეში, სოხუმსა და მის მიმდებარე ტერიტორიაზე და ეშერის ნაქალაქარზე აღმოჩენილ მანამდე ზოგადად მცირეაზიურად განსაზღვრულ მასალაშიც გამოიყო. პერგამონული კერამიკის რამდენიმე ნიმუში ქვევრ-სამარხებშიცაა დადასტურებული. ამგვარად, იმპორტული კერამიკის აღნიშნული ჯგუფი კოლხეთის ამჟამად გათხრილ ყველა ძეგლზეა გამოვლენილი [მათიაშვილი ნ. 1976:99-101].

კოლხეთში აღმოჩენილი პერგამონული კერამიკის ძირითადი ნაწილი ძვ.წ. II ს-ის მეორე ნახევრითა და ძვ.წ. I-ახ.წ. I ს-ის დასაწყისით თარიღდება. ძვ.წ. III ს-ის დასასრულისა და ძვ.წ. II ს-ის პირველი ნახევრის ნაწარმი შედარებით მცირერიცხოვანია, უმთავრესად სადა შავლაკიანი სუფრის ჭურჭლითაა წარმოდგენილი. მოხატული, ე.წ. „West slope“ სტილისა და სიგრძივი კანელურებით შემკული კერამიკიდან კი მხოლოდ რამდენიმე კანთაროსის ფრაგმენტებია გამოვლენილი. აღნიშნული ნაწარმისათვის დამახასიათებელია საფეხურებად შემადგენილი, კონუსური ან რგოლისებური, მასიური ქუსლები, რელიეფური დანაქერნებით შემკული ყურები და მცენარეული ორნამენტაცია, რომელშიც უხვადაა გამოყენებული ამოკანრული სახეები (ტაბ. I).

ამგვარი ნაწარმი ვანს გარდა აღმოჩენილია: საყანჩიაში [ლიჩელი ვ. 1991:50, ტაბ. XXXIV, 3, 4, 5, 7, 9, 10], ოჩამჩირეში [მათიაშვილი ნ. 1977:80; Воронцов Ю. 1976:рис. 4-6, 29, 33]; სოხუმში, სასტუმრო „რიცასთან“ [მათიაშვილი ნ. 1977:90] და, თუ ილუსტრაციების მიხედვით ვიმსჯელებთ, ეშერაში [Шамба Г. 1980:XII,2, XIII,7].

სადა შავლაკიანი სუფრის ჭურჭლი აერთიანებს ბრტყელძირიან თეფშებს, სათევზე ლანგრებსა და ქუსლიან თასებს. მათ აქვთ სნორკუთხა, დაბალი და მასიური ქუსლი, შედარებით უხეშად შესრულებული ფსკერის შემკულობა, მინარევებიანი, მონითალო ან

მოვარდისფრო შეფერილობის კეცი და ოდნავ დაბინდული ლაკი, რომელიც ქუსლის შიდა არეში აჭრელებულია და შერჩენილი აქვს მექოთნის თითების ანაბეჭდები. უმეტესობა გრაფიტიოანია (ტაბ. II).

აღნიშნული კერამიკა, ისევე როგორც მობატული კერამიკა, დამონმებულია ვანში [მათიაშვილი ნ. 1983:61-63], საყანჩიაში [ლიჩელი ვ. 1991:58, 60, ტაბ. XXXI, 21, 4; ტაბ. XXIX], ოჩამჩირეში, სოხუმში [მათიაშვილი ნ. 1977:79; Воронов Ю. 1976:рис. 4, № 11, 13] და ეშერაში [Шамба Г. 1980:35, 39-41, таб. XIV,5, XIX,1, 11, 12, 14, XXXI,13].

ძვ.წ. II ს-ის დასრულითა და ძვ.წ. I ს-ით დათარიღებული ჯგუფი წარმოდგენილია დაყალიბებული და რელიეფური აპლიკაციებით შემკული თასებით, ყავისფერლაკიანი და წითელლაკიანი სუფრის ჭურჭლით. ეს ჯგუფი მხოლოდ ვანშია აღმოჩენილი, რაც, როგორც ჩანს, აღნიშნულ ხანაში მითრიდატე ევპატორის რომთან წარმოებული ომების გამო ქვეყანაში შექმნილი ეკონომიკური და პოლიტიკური კრიზისის შედეგად ზღვის სანაპირო ქალაქების გაუდაბურებას უკავშირდება.

ცალკე ყალიბში დამზადებული აპლიკაციებით შემკული კერამიკა შიგნიდან წითელი, გარედან შავი ლაკით დაფარულ თას-კანთაროსებს აერთიანებს. აპლიკაციებზე სუროს ყლორტები ან დიონისეს კულტთან დაკავშირებული სცენებია გამოსახული. ამ უკანასკნელთაგან ორზე ვირზე უკუღმა მჯდომი ბავშვი-დიონისე, ერთზე კი ხელში გარდაცვლილი გმირის მუზარადითა და ფარით მარცხნივ მიმავალი ნიკეა გამოსახული (ტაბ. III).

დაყალიბებული კერამიკა, ე.წ. "მეგარული" თასები წითელი ლაკითაა დაფარული. მათი უმეტესობა მცენარეული, უმთავრესად სუროს ყლორტების გამოსახულებებითაა შემკული. მხოლოდ ერთ, ფრაგმენტულად მოღწეული წითელლაკიანი ჭურჭელზეა გამოსახული დიონისეს ღვთაებრივი ქორნილის სცენები (ტაბ. III).

სადა წითელლაკიანი სუფრის ჭურჭელი, რომელიც ამგვარი კერამიკის თავდაპირველი

საწარმოო ცენტრიდან მომდინარე ე.წ. "ჩალის-ფერკეციანი" კერამიკის მიბაძვითაა დამზადებული - თევზებს, ნახევარსფერულ თასებსა და ორყურა ჯამებს აერთიანებს და ძვ.წ. I ს-ით თარიღდება. აღნიშნული ნაწარმის კეცი მოყავისფრო შეფერილობისაა, უმნიშვნელო რაოდენობით შეიცავს მინარევებს, ზოგჯერ არათანაბრადაა გამომწვარი. ლაკი მოყავისფროა და ხშირად ნაწილობრივ ჰფარავს ჭურჭელს: ქუსლის შიდა, ზოგჯერ კი ქუსლის ირგვლივ არსებული არეც კი ლაკით დაუფარავია და ლაკის ნალვენთებითაა დაფარული (ტაბ. IV).

პერგამონული წითელლაკიანი თევზები ორი ვარიანტითაა წარმოდგენილი. ერთისთვის დამახასიათებელია დაბალი, ძირისგან ღარიტ გაშიჯნული ტრაპეციოიდური ჭრის მქონე ქუსლი, ფართო, შიგნით შედრეკილი ბრტყელი ძირი და დაბალი შვეული პირი. ამგვარ თევზებს მხოლოდ ქუსლის შიდა არე აქვთ ლაკით დაუფარავი. თევზების აღნიშნული ვარიანტი ვანის სტრტიგრაფიული მონაცემებითა და პარალელური მასალით, ძვ.წ. I ს-ის პირველი ნახევრით თარიღდება.

მეორე ვარიანტი გამოირჩევა შედარებით მცირე ზომებით, ღრმა მომრგვალებული კორპუსითა და თხელი, სწორკუთხა ჭრის მქონე თხელი ქუსლებით. ამგვარ თევზებს ქუსლის შიდა და მის ირგვლივ არსებული არე ლაკით დაუფარავი და ჩამონალვენთილი აქვთ. თევზების ეს ვარიანტი ჩრდილოეთ სირიის მასალების მიხედვით, ძვ.წ. I ს-ის დასასრულით თარიღდება [Waage O. 1954:20-23].

ვანის ნაქალაქარზე თევზების ორივე ვარიანტი დიდი რაოდენობითაა აღმოჩენილი. შედარებით მცირერიცხოვანია ნახევარსფერული თასები. კონუსურ ძირიანი, შვეულპირიანი ჰორიზონტალურად მიძერნილი, სწორი ან ჩადრეკილი ყურების მქონე ჯამები კი საკმაოდ მრავალრიცხოვანია. მათი უმეტესობა ნაქალაქარის ფუნქციონირების ბოლო ეტაპის შესაბამის ფენებში დადასტურებული, რის საფუძველზეც კოლხეთში მათი გამოჩენა ძვ.წ. I ს-ის შუა ხანების შემდეგაა სავარაუდო [მათიაშვილი ნ. 1976:91 და შმდ.]. აღსანიშნავია, რომ

ამ ფორმის დამკვიდრებას პერგამონის წარმოებაში ძვ.წ. I ს-ის გვიანდელ ეტაპზე ვარაუდობენ [Meyer-Schlichtman C. 1988:14-16].

ამგვარად, წარმოდგენილი მასალის მიხედვით, აშკარაა, რომ კოლხეთსა და პერგამონს შორის ძვ.წ. III ს-ის მიწურულიდან დაწყებული, ურთიერთობა მთელი ელინისტური ხანის მანძილზე გრძელდებოდა. განსაკუთრებული აღმავლობისთვის კი მას ძვ.წ. II ს-ის მეორე ნახევარში, მითრიდატე ევპატორის ზეობის ხანაში უნდა მიეღწია. ამ ვარაუდის საფუძველს პერგამონული იმპორტის გამრავალფეროვნება, მათ შორის ბრინჯაოს მხატვრული ნაწარმის შემოტანაც იძლევა. ამ სახის ნაწარმიდან აღსანიშნავია ფრაგმენტულად მოღწეული დიონისეს წრის ღვთაებების გამოსახულებებით შემკული სარიტუალო ჭურჭელი (ტაბ. V).

ურთიერთობა პერგამონთან მითრიდატე ევპატორის შემდგომ ხანაშიც არ შეწყვეტილა. ამაზე ვანის ნაქალაქარზე აღმოჩენილი ნითელაკიანი კერამიკა და ძვ.წ. 47 წლით დათარიღებული კისტოფოროსი მეტყველებს.

ოლბიის პოლისი (ქალაქი და მისი შემოგარენი). პერგამონული კერამიკის ძირითადი ნაწილი უშუალოდ ნაქალაქარის ტერიტორიას უკავშირდება, აღმოჩენილია ნეკროპოლზე, აგორასა და ტემენოსზე.

ნეკროპოლზე უმთავრესად „West slope“ სტილის კანთაროსებია აღმოჩენილი. დამონმებულია შეზნექილკორპუსიანი, თასისებური და ქოთნისებური კანელურებიანი კანთაროსები. მათი ბრტყელი ყურები შემკულია სუროს ფოთლის რელიეფური გამოსახულებით, ან უნაგირისებური დანაძერნით, კორპუსის ზედა ნაწილზე კი თეთრი საღებავით შესრულებული სუროს გირლანდი, ან მძივსაკიდები შემოუყვებათ [Парович-Пешикан М. 1974:75, 78-80, 85, 95].

უშუალოდ ნაქალაქარზე ყველაზე მრავალფეროვანი მასალა გაუქმებული წყალსაცავიდან მომდინარეობს. კომპლექსი ე. ლევის მიერ ძვ.წ. III ს-ის უკანასკნელი მეოთხედითა და ძვ.წ. II ს-ის პირველი ნახევრითაა დათარიღებული [Леви Е. 1964:259, 260]. ამ კომპლექსში

აღმოჩენილი პერგამონული კერამიკა წარმოდგენილია შავლაკიანი და ყავისფერლაკიანი სუფრის ჭურჭლით: დატვიფრული პალმეტებით შემკული ბრტყელძირიანი თეფშებითა და პირგადაშლილი ჯამებით, მეგარული და რელიეფური აპლიკაციებით შემკული თასებით, მოხატული კანთაროსებით, დეკორატიული ამფორებით [Леви Е. 1964:рис. 4, 5_{1,2,3} 6, 13]. მომდევნო ხანის იმპორტული კერამიკა, გამოქვეყნებული მასალის მიხედვით, ნაქალაქარზე დამონმებული არაა.

ხორაზე იმპორტული კერამიკა, კოზირსკოეს ნაქალაქარის და ზაკისოვა გორკას გათხრების მიხედვით, უმნიშვნელო რაოდენობითაა აღმოჩენილი [Бураков А. 1976]. მისი ერთი ნაწილი, რომელიც განსაზღვრულია როგორც მცირეაზიური, შეიძლება პერგამონული იყოს. აღნიშნული ჯგუფი, რომელიც წარმოდგენილია შავლაკიანი კანთაროსების საფეხურებად შემადგენელი ქუსლებითა და ნახევარსფერული თასების ნატეხებით, ძვ.წ. III-ის დასასრულითა და ძვ.წ. II ს-ის პირველი ნახევრით თარიღდება. ამ დასახლებებზე ძვ.წ. II ს-ის მეორე ნახევრის და ძვ.წ. I ს-ის არც ერთი ნატეხი დამონმებული არაა. ამ მოვლენას მკვლევარები აღნიშნულ რეგიონში შექმნილ იმ მწვავე პოლიტიკურ და ეკოლოგიურ კრიზისს უკავშირებენ, რომელმაც ბუგის ჯერ მარჯვენა, შემდგომ კი მარცხენა სანაპიროზე სასოფლო-სამეურნეო დასახლებების გაქრობა გამოიწვია. ვარაუდობენ, რომ ძვ.წ. II ს-ის მეორე ნახევრიდან ძვ.წ. I ს-ის დასასრულამდე ოლბიის მოსახლეობა მხოლოდ უშუალოდ სასიმაგრო კედლების სიახლოვეს მდებარე ტერიტორიას ამუშავებდა [Крыжицкий С., .. 1989:99, 101, 132]. როგორც ჩანს, შექმნილმა ვითარებამ განაპირობა ნაქალაქარზე ძვ.წ. I ს-ის იმპორტის არარსებობაც. აღსანიშნავია, რომ იური ვინოგრადოვი ოლბიაში ეკონომიკური კრიზისის განსაკუთრებულ გამწვავებას სწორედ მითრიდატეს ხანაში ვარაუდობს [Виногадов Ю. 1989:261].

ამგვარად, გამოქვეყნებული მასალის მიხედვით, ძვ.წ. II ს-ის მეორე ნახევრიდან პერ-

გამონთან ოლბიას ეკონომიკური კავშირები განყვეტილი აქვს.

ქერსონესი. ოლბიის ანალოგიური ვითარება დასტურდება ქერსონესის პოლისზეც. აქაც სკვიტების სამეფოსთან წარმოებულმა ომებმა გამოიწვია ადრეელინისტურ ხანაში დანიანურებული მიწათმოქმედების სისტემის მოშლა [Стржелецкий С. 1959:78] და ქალაქის მიმდებარე დასახლებების გაუკაცრიელება. არქეოლოგიური მონაცემებით ჩაიკა, პესჩანკა უკვე ძვ.წ. II ს-ის დასაწყისში წყვეტენ არსებობას, კალოს ლიმენი და კერკინიტიდა კი ძვ.წ. II ს-ის შუა ხანებამდე განაგრძობენ არსებობას [Кутайсов В., ... 1994: 70; Ланцов С. 1994: 71-104].

აღნიშნული შიდა ეკონომიკური კრიზისის გამო, ძვ.წ. II ს-ის მიწურულიდან სუსტდება ურთიერთობები გარე სამყაროსთანაც, ყოველ შემთხვევაში დღეისათვის არსებულ პუბლიკაციებში გვიანელინისტური ხანის იმპორტული ნაწარმი წარმოდგენილი არაა.

რაც შეეხება ადრეელინისტურ ხანას, ამ დროს მკვლევარები გაცხოველებული სავაჭრო ურთიერთობების არსებობას ვარაუდობენ, მაგრამ არაფერს ამბობენ პერგამონთან ურთიერთობაზე. ლაპარაკია მხოლოდ მცირეაზიური ნაწარმის იმპორტზე. სავარაუდოა, რომ ამ უკანასკნელის ნაწილი პერგამონულია. ილუსტრაციების მიხედვით, პერგამონული შეიძლება იყოს ელინისტური ხანის სახლში აღმოჩენილი ნაკანრი ორნამენტით შემკული მცირე ზომის შავლაკიანი ლაგინოსი, ქუსლიანი თასებისა და ბრტყელძირიანი თეფშების ერთი ნაწილი [Белов Г. 1962: рис. 28в, 25г,е, 26а].

ელინისტური ხანის სამაროვანზეც ანალოგიური სიტუაცია დასტურდება. აქაც მიუთითებენ მცირეაზიური კერამიკის აღმოჩენაზე, მაგრამ იმის გამო, რომ სტატიას არ ახლავს ილუსტრაციები, მხოლოდ ა პრიორი შეიძლება იმის თქმა, რომ სამაროვანზე აღმოჩენილი კერამიკის ნაწილი შეიძლება პერგამონული იყოს [Белов Г. 1948:155-163].

ბოსფორის სამეფო. ბოსფორის სამეფოში, მიუხედავად იმისა, რომ მკვლევარები შავიზღვისპირეთის ამ რეგიონშიც ელინის-

ტური ხანიდან ეკონომიკურ და პოლიტიკურ კრიზისს ვარაუდობენ, შავიზღვისპირეთის ამ ნაწილში ოლბიისა და ქერსონესისაგან განსხვავებული სიტუაცია დასტურდება. როგორ ჩანს, სკვიტების შემოსევები, გარესამყაროსთან ურთიერთობების შესუსტება, შიდაპოლიტიკური არეულებები და პონტოს სამეფოში გაერთიანება ბოსფორის სამეფოსათვის ოლბიისა და ქერსონესთან შედარებით ნაკლებად დამანგრეველი აღმოჩნდა. ყოველ შემთხვევაში, დღეისათვის არსებული მასალის მიხედვით ბოსფორის ცენტრების გარკვეული ნაწილის დაქვეითება, ან სულაც სრული გაუდაბურება მხოლოდ ძვ.წ. I ს-ის დასასრულს უკავშირდება [Жебелев С. 1938:51; Гайдукевич В. 1949:289; Блаватский В. 1963:10; Кастанаян Е. 1959: 219].

აღნიშნულით უნდა იყოს გაპირობებული ის გარემოება, რომ ოლბიისა და ქერსონესისაგან განსხვავებით, ბოსფორში პერგამონული კერამიკის იმპორტი მთელი ელინისტური ხანის მანძილზე დასტურდება.

ადრეელინისტური ხანით დათარიღებული მოხატული კერამიკა, რომელიც უმთავრესად მაღალფეხიანი და მრგვალქუსლიანი კანთაროსებით და დეკორატიული ამფორებით, აგრეთვე სადა შავლაკიანი სუფრის ჭურჭლითაა წარმოდგენილი, აღმოჩენილია პანტიკაპეონში, მირმეკიონში, ფანაგორიაში, ტანაისში [Забелина В. 1984: 134-136, таб. I, II, III; 83; Арсеньева, Т. 1977:12, таб. XXVI-XXVII; Книпович Т. 1955: 371-380; Коровина А. 1983:83, рис. 12].

გვიანელინისტური ხანის პერგამონული იმპორტი: წითელლაკიანი სუფრის ჭურჭელი და რელიეფური კერამიკა აღმოჩენილია: პანტიკაპეონში [Забелина В. 1984:125, таб. I; 140, таб. I^(1,2,5,9,10,19), II^(2,5); Блаватский В. 1959:74]; მირმეკიონში [Юсева Н. 1962:204; Гайдукевич В. 1959:78; Шургая И. 1963:107-111; Michalowski K. 1956:Ха; Szteteylo Z. 1976:Т 82], ფანაგორიაში [Коровина А. 1983:82, рис.10,11], ტანაისში [Арсеньева Т. 1977:92, таб. XXVI, XXVII], პორთიასა და ტირიტაკაში [Кастанаян Е. 1959:217-219].

გვიანელინისტური პერგამონული კერამიკა სკვიტების ნეაპოლშიც არის დადასტურებული [Зайцев Ю., ... 1994:219, рис. 37]. სავარაუდოა, რომ შავიზღვისპირეთის ამ ნაწილში პერგამონული იმპორტი ბოსფორის გავლით და მისი მონაწილეობით აღწევდა.

ამგვარად, ბოსფორის პერგამონთან ურთიერთობა, ოლბიისა და ქერსონესისაგან განსხვავებით, კოლხეთის მსგავსად, მთელი ელინისტური ხანის მანძილზე დასტურდება.

ამგვარად, წარმოდგენილი მასალის მიხედვით, პერგამონსა და შავი ზღვის მარჯვენა სანაპიროს ცენტრებს შორის სავაჭრო ურთიერთობის დაწყება ძვ.წ. III ს-ის შუა ხანებს უკავშირდება, ამ ურთიერთობის განსაკუთრებული აღმავლობა ძვ.წ. III-II სს-ის მიჯნიდან შეინიშნება (ჩრდილოეთ შავიზღვისპირეთის ცენტრებიდან მომდინარე ცალკეული ნიმუშები, რომლებიც ტ. კნიპოვიჩის მიერ ძვ.წ. III ს-ის დასაწყისითაა დათარიღებული, ამ რეგიონში პერგამონული იმპორტის დაწყებას ძვ.წ. III ს-ის დასაწყისთან დაკავშირების საფუძვლს იძლევა, მაგრამ საერთაშორისო სიტუაციის გათვალისწინებით, ადრეული ნიმუშების არსებობა, შეიძლება, მათი მოგვიანებით იმპორტის შესაძლებლობით აიხსნას). ძვ.წ. I ს-დან კი ამ ურთიერთობის დაქვეითებითა და პერგამონული იმპორტის არეალის შემცირებით ხასიათდება, როგორც გაირკვა, ამ პერიოდის პერგამონული ნაწარმი მხოლოდ ბოსფორისა და კოლხეთის ცალკეულ პუნქტებშია აღმოჩენილი.

ამგვარი ვითარება, განპირობებული უნდა იყოს ოლბიისა და ქერსონესში შიდა ეკონომიკური და პოლიტიკური კრიზისით, რომელმაც, წარმოდგენილი ანგარიშების მიხედვით, ძვ.წ. II შუა ხანებში პიკს მიაღწია. ბოსფორისა და კოლხეთის ცენტრებმა კი, როგორც ჩანს, ქერსონესისა და ოლბიისაგან განსხვავებით, შეძლეს კრიზისის დაძლევა და მითრიდატესა და რომს შორის წარმოებული ომებამდე გარკვეული სტაბილიზაციაც კი შეინარჩუნეს. შავიზღვისპირეთის ამ რეგიონებში ვითარების გამწვავება რომთან ომების შემდგომ ხანას

უკავშირდება, რაც არა მარტო შიდა ეკონომიკური კრიზისით, არამედ საერთაშორისო სიტუაციითაც, კერძოდ, მითრიდატეს ომების პერიოდში საზღვაო ვაჭრობის შეფერხებითაც უნდა იყოს გამოწვეული. თუმცა, გამოქვეყნებული მასალის მიხედვით, აღნიშნული ცენტრების პერგამონთან ურთიერთობა ძვ.წ. I ს-ის დასასრულამდე არ შეწყვეტილა: ძვ.წ. I ს-ის მეორე ნახევრის პერგამონული კერამიკა აღმოჩენილია როგორც ვანში, ისე ბოსფორის ქალაქებში.

ზემოთქმულის გათვალისწინებით, სავარაუდოა, რომ შავი ზღვის აღნიშნულ რეგიონებსა და პერგამონს შორის ურთიერთობა სხვა, ალტერნატიული გზით, შესაძლოა, იმ სახმელეთო გზით ხორციელდებოდა, რომელიც პერგამონის კონტროლის ქვეშ სელევკიდების მაგნეზიასთან დამარცხების შემდეგ მოექცა და რომლის ერთერთი განშტოება, როგორც ჩანს, პონტოს სამეფოს გავლით კოლხეთისა და ბოსფორის სამეფომდე აღწევდა.

ლიტერატურა:

- მათიაშვილი ნ. 1976:** წითელლაკიანი კერამიკა. - ვანი II, გვ. 91-102, თბილისი.
- მათიაშვილი ნ. 1977:** ძვ.წ. III-I სს. კოლხეთის ქალაქების ეკონომიური ისტორიიდან, თბილისი.
- მათიაშვილი ნ. 1983:** მოხატული და სადა შავ-ლაკიანი კერამიკა. - ვანი VII, გვ. 51-74, თბილისი.
- ლიჩელი გ. 1991:** ძველი ვანი (სამეურნეო უბანი), თბილისი.
- Арсеньева Т. 1977:** Некрополь Танаиса, Москва.
- Белов Г. 1948:** Некрополь Херсонеса классической и эллинистической эпохи. - ВДИ, №1, с. 155-163.
- Белов Г. 1962:** Эллинистический дом в Херсонесе. - ТГЭ, VII, Ленинград, с.143-183.
- Блаватский В. 1959:** О производстве „мегарских“ чаш в Пантикапее. - КСИИМК, 79.
- Блаватский В. 1963:** Земледелие в античных государствах Северного Причерноморья, Москва.
- Бураков А. 1976:** Козырское городище, Киев.
- Виногадов Ю. 1989:** Политическая история оль-

вийского полиса, Москва.

Воронов Ю. 1976: К изучению керамического производства Диоскуриады. – ВДИ, №2, с.162-171.

Гайдукевич В. 1949: Боспорское царство, Москва-Ленинград.

Гайдукевич В. 1959: Мирмекия, Варшава.

Жебелев С. 1938: Последний ерсиад и скифское восстание на Боспоре. – ВДИ, №3, с. 38-72.

Забелина В. 1984: Эллинистическая импортная керамика из Пантикапея. – Сообщения государственного музея изобразительных искусств им. А.С. Пушкина, №7, с.133-152.

Зайцев Ю., Пуздровский А. 1994: Неаполь Скифский в эпоху до диофантовых войн. – Северо-Западный Крым в античную эпоху, Киев, с. 217-237.

Кастанаян Е. 1959: Период позднего эллинизма в истории городов Боспора. – Проблемы истории Северного Причерноморья в античную эпоху, Москва, с.205-219.

Книпович Т. 1949: К вопросу о торговых сношениях античных колоний северного Причерноморья в эпоху эллинизма. – СА, № 11, М.-Л., с. 271-284.

Книпович Т. 1955: Художественная керамика в городах северного Причерноморья. – Античные города северного Причерноморья, М.-Л., с. 371-386.

Коровина А. 1983: Некрополь Фанагории (раскопки 1964-1965 гг.). – Сообщения гос. музея изобразительных искусств им. А.С. Пушкина, 8, Москва, с. 71-109.

Крыжицкий С., Буйских С., Бураков А., Отрешко В. 1989: Сельская округа Ольвии, Киев.

Кутайсов В., Уженцов В. 1994: Восточные ворота Калоса Лимена в античную эпоху. – Северо-Западный Крым в античную эпоху, Киев, с. 44-70.

Ланцов С. 1994: Античное поселение Ново-Федоровки и некоторые вопросы истории херсонесской хоры. – Северо-Западный Крым в античную эпоху, с. 71-104.

Леви Е. 1964: Керамический комплекс III-II вв. до н.э. из ольвийской агоры. – Ольвия, с. 225-281.

Лосева Н. 1962: Импорт и местное производство «мегарских» чаш на Боспоре. – МИА, 103.

Парович-Пешикан М. 1974: Некрополь Ольвии эллинистического времени, Киев.

Стржелецкий С. 1959: Основные этапы экономического развития и периодизация истории Херсонеса Таврического в античную эпоху. – Проблемы истории северного Причерноморья в античную эпоху, М.

Шамба Г.1980: Эшерское городище, Тбилиси.

Шургая И. 1963: Позднеэллинистические рельефные кубки из Мирмекии. – КСИА, 95, с. 107-111.

Meyer-Schlichtman C. 1988: Die Pergamonische Sigillata aus der Stadtgrabung von Pergamon. – Pergamonische Forschungen, Band XI.

Michalowski K. 1956: Mirmeki, Warshawa.

Schäffer J. 1962: Terra sigillata aus Pergamon.

Szteteylo Z. 1976: Mirmeki, Warshawa.

Waage O. 1954: Hellenistic and Roman Tableware of North Syria. – Antiochos-on-Orontos, IV.

ილუსტრაციების აღწერილობა:

ტაბ. I - მხატვრული კერამიკა; **ტაბ. II** - შავლაკიანი კერამიკა; **ტაბ. III** - რელიეფური კერამიკა;

ტაბ. IV - ნითელლაკიანი კერამიკა; **ტაბ. V** - ბრინჯაოს რიტუალური ჭურჭლის ფრაგმენტები.

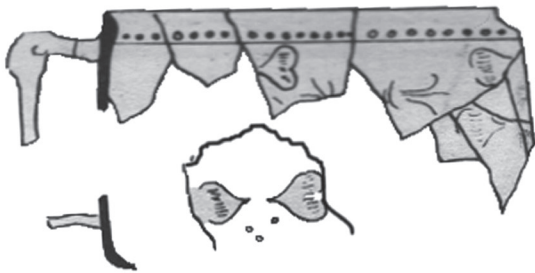
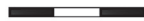
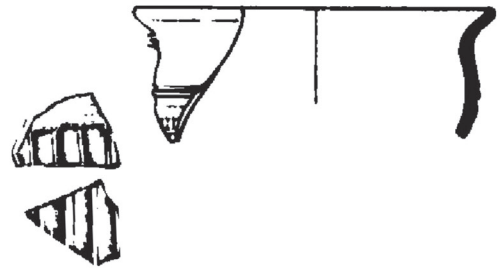
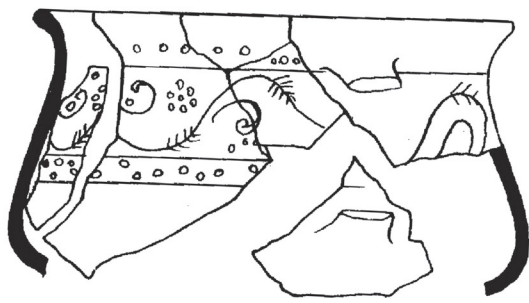

II

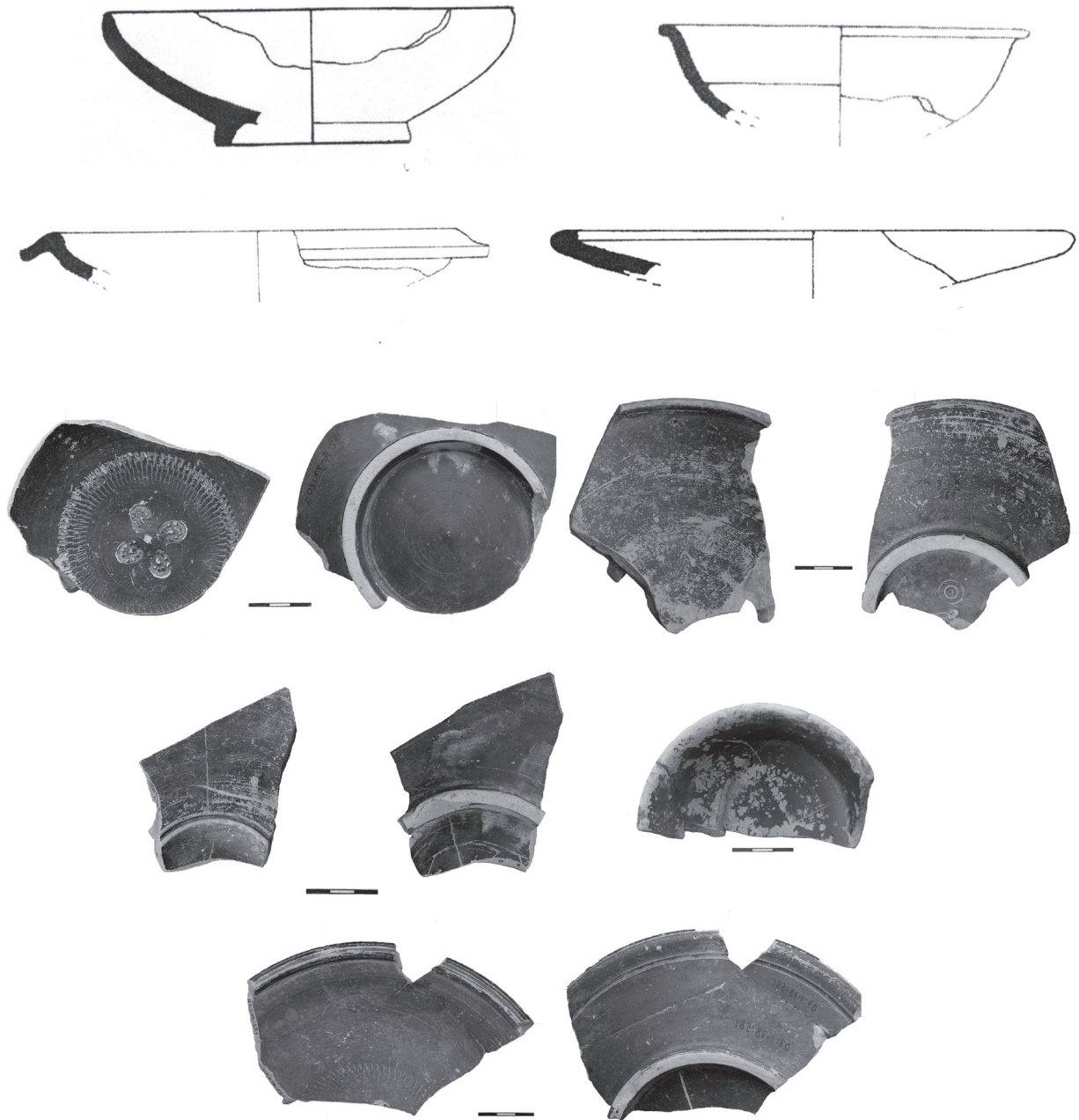

III

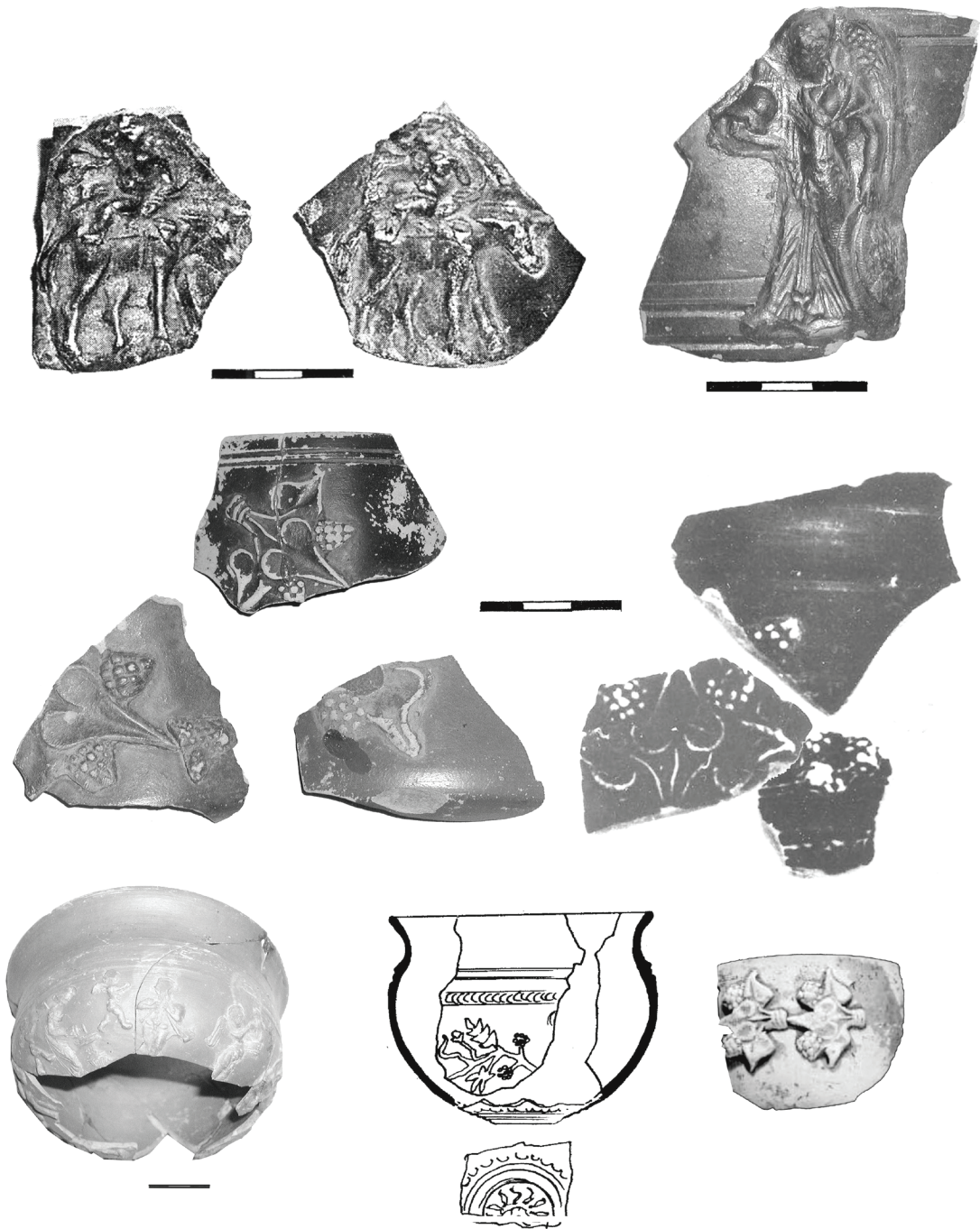

IV

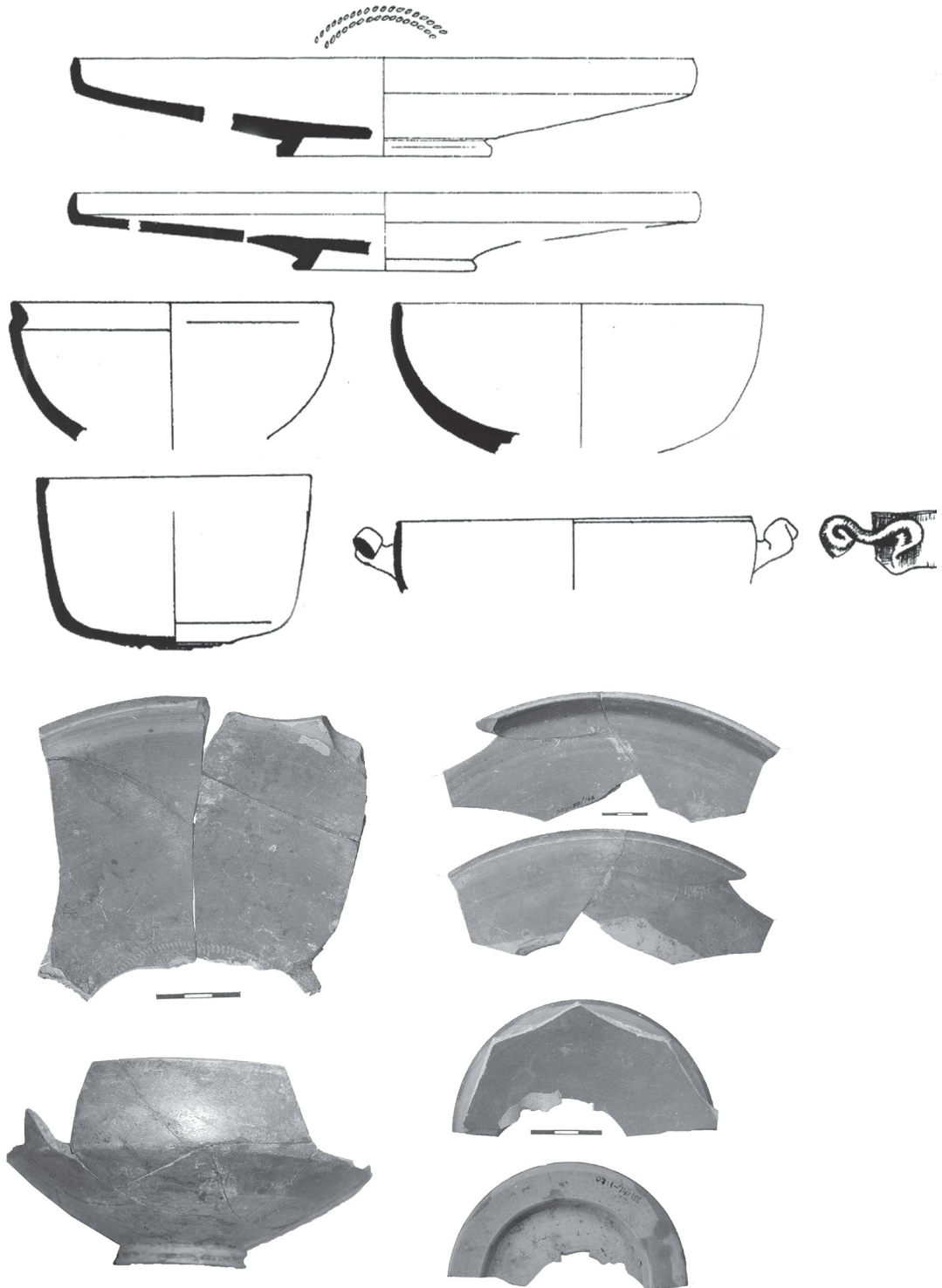

VI

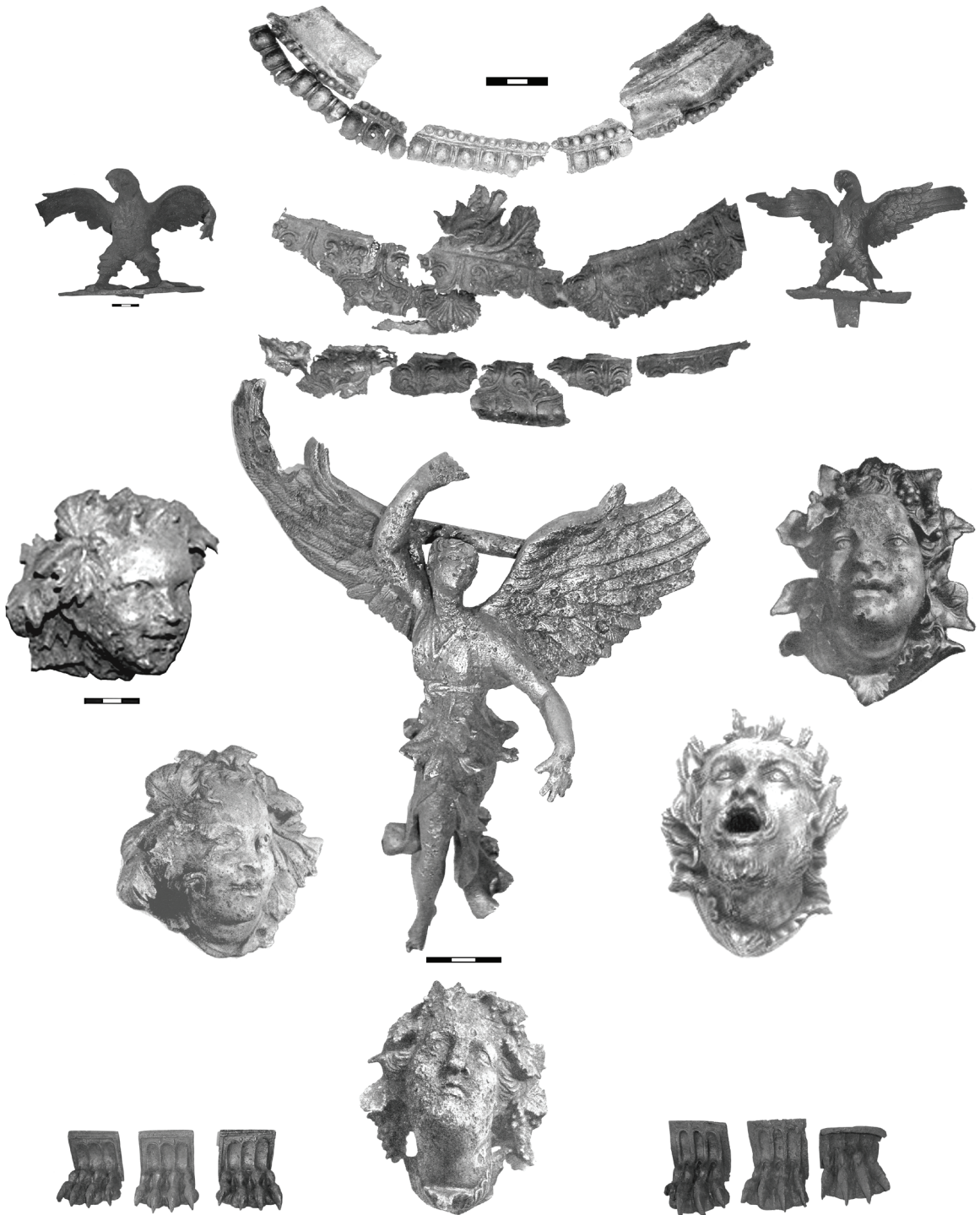

კოლხურ-სკვითური პარალელები ოქრომჭედლობაში

საქართველოს ანტიკური ხანის მხატვრული ხელოსნობის, კერძოდ, ოქრომჭედლობის კვლევა დიდ ადგილს იკავებს აკადემიკოს ოთარ ლორთქიფანიძის მეცნიერულ მემკვიდრეობაში. ოთარ ლორთქიფანიძემ - პირველად მომჩინა, მკვლევარმა და გამოქვეყნებელმა ოქრომჭედლობის არაერთი ძეგლისა - მნიშვნელოვანი კვალი დატოვა როგორც ქართულ, ისე მსოფლიო არქეოლოგიაში. დღეს უკვე ნათელი გახდა კოლხური ოქროს ფენომენის არსი, მისი განვითარების ტენდენციები: „ადგილობრივი ტრადიციები და მათ პრიზმაში გადაშუქებული ინოვაციები, რომელნიც გზას იკვლევენ გარე სამყაროსთან კონტაქტებით, მსოფლიო კულტურულ-ისტორიულ პროცესში აქტიური მონაწილეობით“ [ლორთქიფანიძე ოთ. 2002: 208-209]. ამ რეალობის გათვალისწინებით, გარკვეულ ინტერესს იმსახურებს ვანის ნაქალაქარზე აღმოჩენილი ოქროს გამოსახულებიანი ფირფიტების ერთი ჯგუფი, მართალია, მცირერიცხოვანი, მაგრამ მრავალმხრივი ინფორმაციის შემცველი ძველი კოლხების მხატვრული და რელიგიური აზროვნებისა თუ კულტურული კონტაქტების შესახებ.

ოქროს ფირფიტები წარმოადგენს ფანტასტიკური ნახევარანთროპომორფული არსების გამოსახულებას, რომლის კიდურები დაღარული რკალების სახითაა გაფორმებული (სურ.1-7). მსგავსი გამოსახულებიანი ფირფიტები, ვანის ნაქალაქარის გარდა, საქართველოს ტერიტორიაზე ჯერჯერობით არ აღმოჩენილა. ცნობილია სულ ექვსი ფირფიტა; ექვსივე ნაპოვნია შემთხვევით ადგილობრივი მცხოვრებლების მიერ სხვადასხვა დროს, მათი მითითებით, ნაქალაქარის ზედა ტერასაზე - ე.წ. პირველი უბნის მიდამოებში. სავარაუდოდ, ეს უნდა იყოს ძვ.წ. IV ს-ის მეორე ნახევრისა და ძვ.წ. III ს-ის პირველი ნა-

ხევრის სამარხების ზონა, სადაც სამარხთა ნაწილია გადარჩენილი, უმეტესი კი დაზიანებულია ძველადვე, ძვ.წ. II-I საუკუნეებში [კაჭარავა დ., ... 1979: 20, 25-28; Lordkipanidze O. 1996:380,383; Kacharava D., ... 2008: სურ.9].

ვანის ოქროს ფირფიტები გამოტვიფრულია; გამოსახულების ირგვლივ დატოვებულია 1,5-2 მმ სიგანის სადა ზოლი - კიდე, ჩაკეცილი ქვემოთკენ. ფანტასტიკური არსება ადამიანის თავით, წინვისებურორნამენტის ტანით, ზედა და ქვედა კიდურების ნაცვლად - ნახევარწრიული დაღარული რკალებით - წარმოდგენილია სრულად, en face (ზოგჯერ სახე მცირედ შებრუნებულია ჩვენგან მარცხნივ, როგორც ჩანს, ტვიფრის არაზუსტად გამოყენების გამო. სურ.1 და 7). სახეზე მრგვალი ჩაღრმავებებით აღინიშნება თვალები, მკრთალი თარაზული ღარით — პირი. ტანი სიმაღლეზე მთლიანად დაფარულია წინვისებური ორნამენტით („კუთხით“ შემოთქენ), რომელიც მიღებულია ურთიერთსაწინააღმდეგოდ მიმართული ირიბი ღარების ორი რიგით. თითოეულ რიგში ექვსი ღარია (დეფორმირებულ ნიმუშებზე ხუთი ღარი ჩანს ან საერთოდ არ იკითხება). ირიბი ღარების რიგი შემოსაზღვრულია შვეული ღარებით (სამი შვეული ღარია). „კიდურები“ თანაბრად მორკალულია, მოხაზულობით უახლოვდება ნახევარწრეს. რკალებზე ღარები განლაგებულია რადიალურად. ქვედა კიდურებზე, ერთიანად, 14-მდე ღარია გამოყვანილი; ზედა კიდურებზე, ცალ-ცალკე, — 7-8 ღარი, რომლებიც დაუდევრადაა შესრულებული. ქვედა კიდურებსა და ტანს შორის დატოვებული ფირფიტა სადაა, მცირედ ჩაღრმავებული. ზედა კიდურებსა და თავს შორის ფირფიტა ჩაჭრილია (გახვრეტილია ზემოდან ქვემოთ; კიდე უსწორმასწოროა - თანაბრად შემოჭრილი არ არის). ზედა კი-

დურები (რკალები) შეერთებულია თავსაბურავთან იმგვარად (თანდათანობით), რომ არ ირღვევა რკალის ნახევარწრიული მოხაზულობა. თავსაბურავი ორივე მხარეს რკალიდან გამოყოფილია ღარებით; მალალია (2-2,5 მმ), ზემოთ გაფართოებული, ემსგავსება ე.წ. კალათოსს. თავსაბურავზე ორ რიგად განლაგებულია მცირე ზომის ბურცობები (ერთ რიგში 4-6 ბურცობი). დეფორმირებულ ნიმუშებზე ბურცობების გამორჩევა და მათი რაოდენობის დადგენა ვერ ხერხდება.

ფირფიტების უკანა მხარეს, ორ ადგილას - ზემოთ, თავის არეში და ქვემოთ, რკალის შუა ნაწილში შემორჩენილია მუქი ფერის (მორუხო-მოყავისფრო) „დანალექი“. ყუნწებისა და ნახვრეტების არარსებობის პირობებში ამ დეტალს განსაკუთრებული მნიშვნელობა ენიჭება ფირფიტების გამოყენების (რაიმე საფუძველზე - ქსოვილზე, ტყავზე, ხეზე მათი დამაგრების) წესის გარკვევაში (სარჩილის, წებოს ნაშთები?), მაგრამ ქიმიური ანალიზის გარეშე მისი ზუსტი განსაზღვრა შეუძლებელია.

აღმოჩენის შემთხვევითი ხასიათი გამოირიცხავს ოქროს ფირფიტების შესახებ დამატებითი ცნობების - სტრატოგრაფიული მონაცემის, არქეოლოგიური კონტექსტის მოძიებას; აგრეთვე, ფირფიტების ფუნქციის გამოვლენასა და რეკონსტრუქციის მცდელობას, რაც, ჩვეულებრივ, არქეოლოგიური გათხრებისას საგნის ზუსტი ფიქსაციის შედეგია. დაუდგენელი რჩება მათი ერთმანეთთან მიმართების საკითხიც (ერთი კომპლექსის შემადგენელი ნაწილებია?). დანამდვილებით ცნობილია მხოლოდ მუზეუმებში ფირფიტების მოხვედრის ქრონოლოგია.

პირველი ნიმუში ს. ჯანაშიას სახელობის საქართველოს სახელმწიფო მუზეუმში (ამჟამად საქართველოს სახელმწიფო ეროვნული მუზეუმი) შევიდა 1947 წელს: ვანში არქეოლოგიური გათხრების დაწყების პირველივე წელს ექსპედიციამ ადგილობრივი მოსახლისგან — ივანე ახვლედიანისგან ჩაიბარა და მუზეუმს გადასცა ოქროს ნივთების მცირე

კოლექცია, რომლის შემადგენლობაშიც, სხვა ნიმუშებთან ერთად, იყო ძლიერ დეფორმირებული, რამდენჯერმე ჩაკეცილ-ჩახვეული ფირფიტა (სავ. №09:1-47:470₃; ინვ. №14-57:21 - ამ ნომრის ქვეშ გაერთიანებულია სხვადასხვა დასახელების 23 ერთეული ოქროს ნივთი). დეფორმაციის გამო თავდაპირველად ფირფიტის განსაზღვრა ვერ მოხერხდა. მოგვიანებით, გასული საუკუნის 70-იანი წლების დასაწყისში, ვანის მონაპოვარში ოქროს მხატვრული დამუშავების ნაშთების ძიებისას, კერძოდ, ოქროს ფირფიტების, როგორც ნამზადის, ჩამონაჭერის ან მეორადი გამოყენებისთვის განკუთვნილი მასალის აღნუსხვის დროს [ჭყონია ან. 1976:212-214], შესწავლილი იყო ეს „დეფორმირებული ნიმუშიც“. საქართველოს სახელმწიფო მუზეუმის ქიმიურ-სარესტავრაციო ლაბორატორიის იმდროინდელი ხელმძღვანელის ქალბატონ რუსუდან ბახტაძის მიერ ჩატარებული სამუშაოს შედეგად - მცირე თერმული და მექანიკური დამუშავების შემდეგ ფირფიტა გასწორდა, მიიღო თითქმის პირვანდელი სახე. ამჟამად მისი დეფორმაცია ძირითადად გამოვლენილია დაბრტყელებაში - „ნაშლილია“ ღარები, დაკარგულია რელიეფურობა. ფირფიტის სიმაღლე 15 მმ-ია, უდ. სიგანე - 12 მმ (სურ. 2).

მეორე ნიმუში 1950-1985 წლებში ინახებოდა ვანის მხარეთმცოდნეობის მუზეუმში (მუზეუმს ჩააბარა ივანე ახვლედიანმა). 1985 წელს ოქროს ნივთების მცირე კოლექცია (14 ერთეული), მათ შორის ოქროს ფირფიტაც, ვანის მხარეთმცოდნეობის მუზეუმიდან გადავიდა ახლადგახსნილ ვანის არქეოლოგიურ მუზეუმში (ინვ. №1:985-979). ფირფიტა მცირედ დეფორმირებულია (მარჯვენა ნაწილი); სიმაღლე 16,5 მმ-ია, უდ. სიგანე — 12,5 მმ (სურ. 3).

მესამე ფირფიტა საქართველოს სახელმწიფო მუზეუმში შესულია 1966 წელს ვანის არქეოლოგიური ექსპედიციის მეშვეობით. ექსპედიციას ეს ნივთი გადასცა ივანე ახვლედიანის ოჯახმა (სავ. №07:1-66:1; ინვ. №10-975:179). ფირფიტაზე დეფორმაციის ნიშნები

არ შეიმჩნევა; სიმაღლე - 18 მმ-ია, უდ. სიგანე - 13 მმ (სურ.1 და 7).

ზემომოთხრობული სამივე ფირფიტა გამოქვეყნებულია 1980 წლამდე ვანში აღმოჩენილი ოქროს სამკაულებისადმი მიძღვნილ ნაშრომში [ჭყონია ან. 1981:83-84, 124-125, კატ.№№182-184, სურ.58].

დანარჩენი სამი ნიმუში ოთარ ლორთქიფანიძის სახელობის ვანის არქეოლოგიურ მუზეუმში შევიდა 1989, 2000 და 2001 წლებში. ოქროს ფირფიტები მუზეუმს გადასცეს ოლეგ გაბუნიაშვილი და თეიმურაზ კალაძემ. აქედან ერთი ფირფიტა (ინვ.№1:989-1) დეფორმირებულია - ქვემოთ ჩაკეცილი კიდე დაბრტყელებულია, ერთ ადგილას (ჩვენგან მარჯვნივ) ჩახეულია და ნაკლული. მისი სიმაღლე 19 მმ-ია, უდ. სიგანე - 14მმ (სურ.4). მეორე ფირფიტაზე (ინვ.№1:2000-1) დეფორმაციის კვალი არ არის. მისი სიმაღლე 18 მმ-ია, უდ. სიგანე - 13მმ (სურ.5). მესამე ფირფიტა (ინვ.№1:01-742) მცირედ დეფორმირებულია, მარცხნივ - ჩახეულია. მისი სიმაღლე 17-19 მმ-ს შორის მერყეობს (დეფორმაციის გამო); უდ. სიგანე 13 მმ-ია (სურ.6).

არსებითი განსხვავებანი ვანის ფირფიტებს შორის არ დასტურდება. მცირე ცთომილება ზომებში დეფორმაციის შედეგი უნდა იყოს. ნიშანდობლივია, რომ კარგად დაცული ნიმუშების ზომები ზუსტად ემთხვევა ერთმანეთს (სიმაღლე - 18 მმ, უდ. სიგანე - 13 მმ); გარდა ამისა, იდენტურია მათი მოხაზულობა; ღარების, ბურცოების განლაგება და რაოდენობა (სურ.1 და 5). ამდენად, სავარაუდოა ამ შემთხვევაში მაინც, გამოსახულების მისაღებად ერთი ტვიფრის გამოყენება. ვიზუალურად მსგავსებაა ოქროს ფერში (მუქი ყვითელი), გარდა ერთი ნიმუშისა (ინვ. №14-57:21 - ღია ყვითელია). სხვაობა არ არის წონაშიც (თითოეული ფირფიტის წონა 0,3 გრამია; განსხვავება ფიქსირდება გრამის მეასედებში).

ვანის ფირფიტებზე გამოსახულება შესრულებულია სქემატურად, დაბალ რელიეფში - უფრო ზუსტად, ბრტყელი ფირფიტა ძირითადად „დასერილია“ არაღრმა ღარე-

ბით; მრგვალი დაბალი ბურცოები მხოლოდ თავსაბურავზეა, ჩაღრმავებები დადასტურებულია სახეზე, აგრეთვე, ტანსა და ქვედა კიდურებს შორის. სხეულის ნაწილები გადმოცემულია სუბარულად, კონკრეტული დეტალიზაციისა და მოდელირების გარეშე. დამახასიათებელი ნიშნებია მკაცრი სიმეტრიულობა და გეომეტრიზმი: მთლიანი, პირობითად, რვიანისებური მოხაზულობის ფიგურა დანაწევრებულია ასევე გეომეტრიულ ფორმებად (ნახევარწრიული კიდურები, ოთხკუთხედს მიახლოებული კორპუსი, მცირე ზომის დეკორატიული ელემენტები). გამოსახულების სქესზე პირდაპირი მითითება არ არის. ერთგვარი აქცენტები გაკეთებულია დაღარულ „კიდურებზე“, წინვისებური ორნამენტით დაფარულ ტანსა და მაღალ, დეკორირებულ თავსაბურავზე. მიუხედავად ამ მინიშნებებისა, ვანის ნახევარანთროპომორფული არსების შინაარსის ამოცნობა - მისი ატრიბუცია შესაძლებელი გახდა მხოლოდ სათანადო პარალელური მასალების მოშველიებით, კერძოდ, სკვითური თუ ბერძნულ-სკვითური ხელოვნების ნიმუშებთან - სკვითური გველისფეხებიანი ღვთაების გამოსახულებებთან შედარებითი ანალიზის საფუძველზე.

გველისფეხებიანი არსებები - ღვთაებები თუ სხვა პერსონაჟები, როგორც მამრობითი, ისე მდედრობითი სქესისა - ცნობილია ძველალმოსავლური [Иванова А. 1951:198, შენიშვნა 1] და ბერძნულ-რომაული ხელოვნების ნიმუშების მიხედვით [Иванова А. 1951:197, Ельницкий Л. 1983:129-131; Копейкина Л. 1986:54-55]. მათი გამოსახულებები დასტურდება ლითონის ნაწარმზე, მათ შორის ოქროს დიადემებზე, მოხატულ (წითელფიგურულ) კერამიკაზე, არქიტექტურულ დეტალებსა და რელიეფებზე, მოზაიკებზე, ფრესკებზე... ძვ.წ. IV საუკუნის ბოლოს საბერძნეთში ჩამოყალიბდა გველისფეხებიანი გიგანტების იკონოგრაფიული ტიპი [Харко Л. 1941:90] და ივარაუდება, რომ ამ პროცესში გარკვეული როლი ითამაშა სკვითურმა გველისფეხებიანმა ღვთაებამ [Пятышева Н. 1947:214-215].

სკვითურ სამყაროში, განსაკუთრებით ბოსფორში, გველისფეხებიანი ღვთაების კულტს მნიშვნელოვანი ადგილი ეკავა; მას არსად მიუღწევია გავრცელების ისეთი მასშტაბისთვის, როგორც ჩრდილო შავიზღვისპირეთში [Ростовцев М. 1925:233; Артамонов М. 1961:66]. ლეგენდის თანახმად (Herod. IV, 9-10), გველისფეხებიანი ღვთაება — „ორმაგი ბუნების ქმნილება, ქალწულისა და იქედნეს ნარევი, რომელსაც საჯდომს ზემოთ ნაწილები ქალისა ჰქონდა, ხოლო ქვემოთ — გველისა“, ჰერაკლესთან ერთად (პონტოელი ელინების ვერსიით), იყო სკვითების წინაპარი. ჰერაკლეს, რომელიც მიერეკებოდა გერიონესის ხარებს, მოხვდა პონტოს სანაპიროზე (იგულისხმება ჩრდილო შავიზღვისპირეთი), შეხვდა ამ „ქმნილებას“ და მათი კავშირის შედეგად გაჩნდა სამი ვაჟი; უმცროსს - სკვითესს, ჰერაკლეს რჩევით, დედამ მოუწყო გამოცდა. სკვითესმა გაიმარჯვა, დარჩა ქვეყანაში და მისგან „წარმოიშვენ ისინი, ვინც მუდამ სკვითების მეფეები არიან“ [ჰეროდოტე. 1975:253-254]. ლეგენდაში არეკლილი სკვითების ეთნოგენეზისა და სხვა საინტერესო საკითხების - მათ შორის „მამის“ წარმომავლობისა და სახელის დაზუსტების გვერდის ავლით („მამა“ ჰერაკლეს გაიგივებულია ასევე ადგილობრივ მითოლოგიურ გმირთან ტარგიტაოსთან [Граков Б. 1950:9 შმდ.; Толстой И. 1966:234; Раевский Д. 1977:56,77; Бессонова С. 1983:14, 44-45], თუმცა ზოგიერთი მკვლევარი ამას არ ეთანხმება [Русяева А. 1991:100]), ამჟამად ყურადღებას ვამახვილებთ მხოლოდ აშკარად გამოკვეთილ „დედის“ წამყვან როლზე. ნიშანდობლივია, რომ გამოცდის ჩატარება და ძალაუფლების სიმბოლოების გადაცემა უმცროსი ვაჟისთვის ხორციელდება დედის მიერ, რაც ლეგენდის სიძველესა [Раевский Д. 1970:95] და უნივერსალურ ხასიათზე მეტყველებს (სკვითების გენეალოგიური ლეგენდის შესახებ დანვრილებით იხ.: [Петров В., ... 1963:20-23, 28-31]). ირკვევა, რომ ჰეროდოტეს მიერ ჩანერილი ლეგენდა არსებობდა ძვ.წ. V საუკუნემდე დიდი ხნით ადრე, ხოლო ლეგენდის

სტრუქტურა - მოქმედნი პირნი და მათ შორის პრიორიტეტების გადანაწილება საყოველთაოდ ცნობილ სქემაშია მოქცეული.

სკვითური გველისფეხებიანი ღვთაების ფუნქცია და გენეზისი ზუსტად დადგენილი არ არის. უპირველეს ყოვლისა, ის მოიაზრება როგორც სკვითების წინაპარი და ამავე დროს სკვითური ღვთაება აპის - მინისა და წყლის საწყისის - განსახიერება [Артамонов М. 1961:69-71; Раевский Д. 1977:47, 53; Бессонова С. 1989:120-121]; გაიგივებულია უნივერსალური ღვთაების დიდი დედის კულტთან [Шелов Д. 1950:65; Онайко Н. 1970:32] - მას ბევრი საერთო ნიშანი აქვს მცირეაზიულ ქალღვთაება კიბელასთან [Артамонов М. 1961:72-73]; გამოვლენილია ღვთაების ქტონიური ხასიათი და ბუნების (დედამინის) სტიქიურ ძალასთან კავშირი [Бессонова С. 1991:92]. ამგვარად, გველისფეხებიან ღვთაებაში გაერთიანებულია რამდენიმე ასპექტი (ა. ივანოვას მითითებით - სამი [Иванова А. 1951:198]), რაც სკვითური ანთროპომორფული ღვთაებების ჯერ კიდევ სუსტი დიფერენცირების მაჩვენებელია [Артамонов М. 1961:77].

გველისფეხებიანი ღვთაების გამოსახულებები წარმოდგენილია ოქროს ფირფიტების სახით, აგრეთვე გემებზე, ცხენის აკაზმულობაში, ქვის რელიეფებსა და ხის სარკოფაგების თაბაშირის მინაძერწებზე და სხვ. მათი აღმოჩენები დადასტურებულია დნეპრისპირეთსა და ბოსფორში, სამხრეთ-აღმოსავლეთსა და დასავლეთ ყირიმში, აზოვისპირეთის სინდო-მეოტურ სამყაროში [Иванова А. 1953:85-87; Прушевская Е. 1955:344, სურ.28; Артамонов М. 1961:65-69; Петров В., ... 1963:23-28; Артамонов М. 1966:47, 54, 55, 65, 70, 71, ტაბ.178, 186, 189, 230, 308; Хазанов А. 1975:95-100; Онайко Н. 1976:177; Копейкина Л. 1986:53-55, №24; Анфимов Н. 1987:127-129; Manzewitsch A. 1932:11, ტაბ.1,4; Gold... 1984:100-101, 144-145, კატ.№№52, 89; Gold... 1989:119, სურ.35, კატ.№87]. ეს გამოსახულებები, ზოგიერთი მეცნიერის აზრით [Rostovtzeff M. 1922:107-108, 130; Пятшышева Н.

1947:215; Иванова А. 1951:198], ზედმინვენით შეესაბამება ჰეროდოტეს მიერ გადმოცემულ სკვითურ ლეგენდას და ღვთაების აღწერას (Herod. IV, 9-10). ითვლება, რომ სკვითური ანთროპომორფული, ამ შემთხვევაში - ნახევარანთროპომორფული გამოსახულებები ჰეროდოტეს შემდეგ, ძვ.წ. IV საუკუნეში ჩნდება. ამის ახსნა ისევ ჰეროდოტეს ცნობაზე (Herod. IV, 59) დაყრდნობით ხდება, რომლის მიხედვით „სკვითები გამოსახულებებს, საკურთხევლებსა და ტაძრებს ჩვეულებრივ არ აგებენ“ [ჰეროდოტე. 1975:268]. ანთროპომორფული გამოსახულებების გავრცელება მიეწინააღმდეგება ანტიკური (ბერძნული) კულტურის გავლენას; დადასტურებულია, რომ ხელოვნების მრავალი საინტერესო ნიმუში შექმნილია სკვითური თემის ბერძნული გაფორმების შედეგად და უმეტეს შემთხვევაში ტერმინი „ბერძნულ-სკვითური“ ზუსტად გამოხატავს მათ შინაარსს ([Ельницкий Л. 1960:52; Артамонов М. 1961:59, 82; Блаватский В. 1964:27-28; Членова Н. 1967:129]. აღნიშნულ მოსაზრებებში გარკვეული კორექტივი შეიტანა დიმიტრი რაევსკიმ [Раевский Д. 1985:88 და შმდ.]. სკვითური ღვთაებების ანთროპომორფიზაცია, როგორც ჩანს, რთულ პროცესს წარმოადგენდა და ამ მხრივ დღესაც ბევრი რჩება გამოსაკვლევ-დასაზუსტებელი).

ოქროს ფირფიტები („ბალთები“), გველისფეხებიანი ღვთაების სხვადასხვაგვარად გაფორმებული გამოსახულებებით, ცნობილია ლაბინსკოეს, ელიზავეტინსკოეს, ივანოვსკოეს, ბოლშაია ბლიზნიცას, კულ-ობას, ქერსონესის სამარხებიდან. ისინი თარიღდება დროის ერთი მონაკვეთით (ძვ.წ. IV საუკუნე - ძვ.წ. III საუკუნის დასაწყისი). სახეზეა გამოსახულებათა ფართო სპექტრი (ერთმანეთს ემსგავსება მხოლოდ კულ-ობასა და ივანოვსკოეში აღმოჩენილი ნიმუშები [Копейкина Л. 1986:54, №24; Анфимов Н. 1987:127, 129]), მაგრამ მათ შესრულებაში იკონოგრაფიული ნიშნების მკაცრად დაცვა არ აღინიშნება. შეზღუდული არ არის გამოსახულების ცალკეული დეტალის თავისე-

ბური გააზრება: ზოგჯერ გველისებური თუ დრაკონისებური ქვედა კიდურების ორი რიგია მოცემული; ან ქვედა კიდურები, გველების ნაცვლად, წარმოდგენილია მცენარეული ორნამენტის სახით, რაც კანონზომიერადაა მიჩნეული, ღვთაების ერთ-ერთი ასპექტიდან გამომდინარე (მცენარეთა და ნაყოფიერების მფარველი ღვთაება. იხ.: [Иванова А. 1951:188-189; Иванова А. 1953:87]). არის შემთხვევები ზედა და ქვედა კიდურების გაფორმებისა ფრთების (ხვიების) მსგავსად (აღსანიშნავია, რომ ბოლშაია ბლიზნიცას ოქროს ფირფიტები ამ „ფრთების“ გამო შედარებულია, მართალია, ფორმალურად, აქემენიდურ სამყაროში გავრცელებული ფრთოსანი მამაკაცის გამოსახულებასთან [Rehm E. 1992:209, სურ.181-182]). არსებული მონაცემების მიხედვით, გამონაკლისის გარეშე, ყველაზე მყარი ნიშნებია ქალის მკერდი და ე.წ. კალათოსი - თავსაბურავი, ნაყოფიერების ქალღმერთის ატრიბუტი, რომელსაც, ჩვეულებრივ, ატარებდნენ ქურუმები და ქალწულები ნაყოფიერებასთან დაკავშირებული ღვთაებების პატივსაცემად რიტუალის შესრულებისას (კალათოსის შესახებ დაწვრილებით იხ.: [Ростовцев М.,... 1917:72-73; Мирошина Т. 1980:30-45; Мирошина Т. 1983:15-16]).

ამგვარად, სკვითურ ნიმუშებში საერთო სტილისტური თუ იკონოგრაფიული ნიშნების გამოყოფა საკმაოდ რთულია. ისინი შექმნილია სხვადასხვა მხატვრული მიმართულებით და ტრადიციების მქონე საწარმოო ცენტრებში, მაგრამ ძირითადი არსით სკვითური რელიგიური აზროვნების - სკვითური კულტურის კუთვნილებაა.

ვანის ნაქალაქარზე აღმოჩენილი ოქროს ფირფიტების შედარება სკვითურ ნიმუშებთან საინტერესო სურათს იძლევა (სურ. 7-18). თავიდანვე აღსანიშნავია, რომ მათი ზუსტი ანალოგი სკვითურ მასალებში ვერ მოიძებნა. სკვითურ და კოლხურ ნიმუშებს ძირითადად აერთიანებს გამოსახულების საერთო მოტივი. ზოგადად ერთნაირია კომპოზიციური სქემა-გამოსახვა en face, სიმეტრიუ-

ლობის დაცვა. ამასთან, ვანის ფირფიტების სტრუქტურა შედარებით მარტივია; სკვითურ „ბალთებზე“ კომპოზიცია გართულებულია დამატებითი ელემენტების არსებობის გამო. ვანის ნიმუშები, სკვითურ ბალთებთან შედარებით, მკაცრი გეომეტრიზმით გამოირჩევა. სქემატურობა, რაც ასევე დამახასიათებელია ძვ.წ. IV-III საუკუნეების სკვითური ხელოვნებისთვის (ე.წ. გრაფიკული სქემატიზაცია [Артамонов М. 1966:81-82]), ვანის ფირფიტებზე გაცილებით მაღალ ხარისხშია აყვანილი: გამოსახულების ძირითადი ნაწილები - ზედა და ქვედა კიდურები, აგრეთვე, ტორსი გრაფიკულ ორნამენტს ემსგავსება. სკვითური გველისფეხებიანი ღვთაების დომინანტი - ქვედა კიდურები, ვანის ნიმუშებზე წარმოდგენილი დაღარული სიმეტრიული რკალების სახით (გველის სტილიზებული გამოსახვა), მხოლოდ შორეული (მექანიკური) გამოძახილია სკვითური პროტოტიპისა. თავისებურად გამოიყურება მსგავსი რკალებით გამოყვანილი ზედა კიდურებიც - ზეანეული, თავსაბურავთან შეერთებული (გაერთიანებული) „ხელები“. ზედა კიდურების ასეთი მდგომარეობა სკვითურ ნიმუშებზე არ დასტურდება - ჩვეულებრივ, გველისფეხებიან ღვთაებას „ხელებით“ უჭირავს გველის თუ დრაკონის თავები და სხვა საგნები (სურ. 8, 12-18); გამოწკნისა მხოლოდ ჩერტომლიკის ყორღანში აღმოჩენილ ვერცხლის ჭურჭელზე გველისფეხებიანი ღვთაების გამოსახულება [Петров В., ... 1963:28; Артамонов М. 1966:47, ტაბ. 178] - ღვთაება ზეანეული ხელებით ეხება კალათოსის კიდეს. მსგავსი პოზა ცნობილია აგრეთვე კიბელას გამოსახულებების მიხედვით (ტოლსტოი მოგილას, კახოვკის და სხვა სამარხებში აღმოჩენილი ოქროს საკიდები [Онайко Н. 1976: 167-168, სურ. 2; Мозолевский В. 1979: 135-136, სურ. 117-118]).

ვანის ფირფიტების თავისებურება ვლინდება ზედა და ქვედა კიდურების შეფარდებაშიც. ვიზუალურად ზედა კიდურები შედარებით გამოკვეთილია, წამოწეულია წინა პლანზე, რაც დასტურდება კიდურების შეერთების

ადგილას ღარების განლაგებითა და ზომებით (არადეფორმირებული ნიმუშების მიხედვით, ზედა კიდურების უდიდესი „გაშლა“ 13-14 მმ-ია, ქვედა კიდურების - არ აღემატება 12 მმ-ს. მცირე ზომის საგნებზე ასეთი განსხვავება თვალში საცემია). სკვითურ ძეგლებში ამ ფაქტს ახსნა და პარალელი არ ეძებნება.

ვანის ფირფიტების მნიშვნელოვანი დეტალია წინვისებური ორნამენტი, რომელიც მთლიანად ფარავს გამოსახულების კორპუსს, მკერდის ჩათვლით. ეს დეტალი უცხოა სკვითური ნიმუშებისთვის. მართალია, მცენარეული ორნამენტის სახით ქვედა კიდურების გაფორმება თავისი არსით ეხმიანება ვანის გამოსახულებებს, მაგრამ ტოლობის ნიშნის დასმა მაინც მიზანშეწონილი არ არის. ნიშანდობლივია ისიც, რომ სკვითური გველისფეხებიანი ღვთაების გამოსახულებებზე ყოველთვის ხაზგასმით გამოკვეთილია მკერდი, შემოსილი ან, უფრო ხშირად, გაშიშვლებული. ვანის ფირფიტები ამ მხრივაც თავისებურებას ამჟღავნებს.

წინვისებური ორნამენტი - განსახიერება „სიცოცხლის ხისა“, ერთგვარი „კოდი“ ქალის სანყისისა [Бессонова С. 1991:92], სიმბოლო ნაყოფიერებისა და ბუნების აღორძინებისა - უნივერსალური მოვლენაა; დაკავშირებულია დიდი დედის კულტთან (ქართული ეთნოგრაფიული პარალელები. იხ.: [Бардавелидзе В. 1957:10-12, 162-163]). წინვისებურ ორნამენტს ანუ „სიცოცხლის ხის“ გამოსახულებას გარკვეული დატვირთვა აქვს მინიჭებული საკულტო დანიშნულების საგნებზე [გვასალია ჯ. 1972: 46, ტაბ. V; ფირცხალავა მ. 2003: 92, ტაბ. II]. საერთოდ, ქალღვთაების კორპუსის დაფარვას წინვისებური გამოსახულებით დიდი ხნის ისტორია აქვს, რაც დასტურდება საქართველოს ტერიტორიაზე, ადრესამინათმოქმედო კულტურის ძეგლებზე აღმოჩენილი თიხის მცირე ზომის ქანდაკებებით [კიკვიძე იაზ. 1976: 157-158; ჯაფარიძე ოთ. 2003: 79, სურ. 59]. ამდენად, წინვისებური ორნამენტის არსებობა ვანის ოქროს ფირფიტებზე მოულოდნელი არ არის და მისი წარმოშობის

ფესვები ადგილზევეა საძებნელი. მოცემულ კონტექსტში წინვისებური ორნამენტი ვანის ნიმუშების დამახასიათებელი ნიშანია და მისი თვითმყოფადობის მაჩვენებელი.

ვანის ფირფიტებზე წარმოდგენილია კიდევ ერთი დეტალი - კალათოსი - სკვითური გველისფეხებიანი ღვთაების აუცილებელი ატრიბუტი. ის გამოსახულია შედარებით მკაფიოდ; შემკულია მცირე ზომის ბურცოვებით (ვარდულებისა თუ ღილაკების სტილიზებული გამოსახვა?). თავსაბურავის ეს ტიპი უცხოა კოლხეთისთვის და ალბათ შემოტანილია გველისფეხებიანი ღვთაების მოტივთან ერთად.

ამგვარად, ვანის ოქროს ფირფიტები ადასტურებს სკვითური კულტურის იმპულსების არსებობას კოლხეთში (იგულისხმება გველისფეხებიანი ღვთაება და მისი ატრიბუტი - კალათოსი, როგორც მოტივი). სკვითური პარალელებისა და კოლხური ოქრომჭედლობის განვითარების საერთო სურათის გათვალისწინებით ვანის ნიმუშები თარიღდება ძვ.წ. IV საუკუნის მეორე ნახევარი - ძვ.წ. III საუკუნის პირველი ნახევრით. სწორედ ამ პერიოდს ემთხვევა კოლხეთსა და სკვითურ სამყაროს შორის კონტაქტების გააქტიურება, რისი შედეგიცაა კოლხეთში სკვითური მოტივების გავრცელება. ძვ.წ. IV-III საუკუნეებით დათარიღებული ოქრომჭედლობის ნიმუშების ნაწილი სკვითურ სამყაროსთან ურთიერთობის კვალს ამჟღავნებს: გამოსახულებათა რეპერტუარში გამოიყოფა სკვითური (უფრო ზუსტად, სკვითურ-ირანული) მოტივები - ფრთოსანი ურჩხულის, გრიფონის, ტახის გამოსახულებები... დასტურდება ცხოველთა ნაწილების (მაგალითად, რქების) გამოსახვა ან *pars pro toto*-ს პრინციპით შესრულებული ნიმუშები (მდრ.: [Артамонов М. 1966:65; Хазанов А. 1975:45-46; Кузьмина Е. 1977:99; Островерхов А., ... 1989:55]. თითოეული მათგანი სათანადო განხილვას მოითხოვს. ამჟამად მხოლოდ ერთი მოტივით - გველისფეხებიანი ღვთაებით შემოვიფარგლეთ).

აღსანიშნავია, რომ ოქრომჭედლობის

გარდა სკვითურ-ირანულ სამყაროსთან კონტაქტები ჩანს სხვა მონაცემებითაც. აკად. ოთარ ლორთქიფანიძის მითითებით, სკვითურ-ირანულ სამყაროში პოულობს ანალოგებს ვანის ნაქალაქარზე ძვ.წ. IV საუკუნის მეორე ნახევრისა - ძვ.წ. III საუკუნის პირველი ნახევრის სამარხებში დადასტურებული მსახურთა ჩატანების ფაქტი, დასაკრძალავი ეტლის ნაშთები [ლორთქიფანიძე ოთ. 1972: 27; ლორთქიფანიძე ოთ. 1977: 20; Лордкипанидзе О. 1979: 184].

ძვ.წ. IV-III საუკუნეებში - კოლხეთისთვის მნიშვნელოვანი გარდაქმნების ხანაში - გარე სამყაროსთან კონტაქტების შედეგად შემოსულმა ინოვაციებმა გარკვეული კვალი დატოვა კოლხური კულტურის, კერძოდ, ოქრომჭედლობის განვითარებაში. ადგილობრივი ძლიერი ტრადიციების მქონე გარემოში ამ სიახლეებმა თავისებური იერსახე მიიღო, გახდა მისივე ნაწილი. ცხადია, ახალი მხატვრული სახე, ახალი მოტივი მხოლოდ იმ შემთხვევაში დაიმკვიდრებდა ადგილს, თუ თავისი არსით მისაღები იქნებოდა კოლხეთის საზოგადოებისთვის და გარკვეულწილად დააკმაყოფილებდა მის რელიგიურ თუ ესთეტიკურ მოთხოვნებს. სკვითური გველისფეხებიანი ღვთაება, როგორც ჩანს, უცხო არ იყო კოლხეთისთვის. ის ეხმიანებოდა ბუნების დიდი დედის კულტს, რომელსაც კოლხეთში საყოველთაო, ოფიციალური ხასიათი ჰქონდა მიცემული და რომლის არსებობა აისახა მატერიალური კულტურის ძეგლებში, მათ შორის ოქრომჭედლობაში [Čkonía A. 1999: 115-128; ჭყონია ან. 2001: 97-105]. ვანის ოქროს ფირფიტებზე გველისფეხებიანი ღვთაების გამოსახულება იყო კოლხების რელიგიური წარმოდგენების გამოძახილი. საფიქრებელია, ამ სახემ ტრანსფორმაცია განიცადა არა მხოლოდ მხატვრული შესრულების, არამედ ადგილობრივი რელიგიის თვალსაზრისითაც. კოლხურ ნიმუშებზე, ალბათ, დიდი დედის კულტიდან გამომდინარე იყო გააზრებული და გადმოღებული სკვითური გველისფეხებიანი ღვთაებისთვის დამახასიათებელი ნიშ-

ნები. აღსანიშნავია, რომ დიდი დედის ზომ-
მორფულ სახეს, სხვა ცხოველებთან ერთად,
წარმოადგენდა გველი; ღვთაების მფარვე-
ლობის ქვეშ მყოფი არსება უმეტეს შემთხვე-
ვაში თვითონ განასახიერებდა ამ ღვთაებას
[ხიდაშელი მ. 1972: 67, 72]. გამორიცხული არ
არის, რომ ვანის ფირფიტებზე, ნაწილობრივ
მაინც, სწორედ ეს ვითარება იყოს არეკლილი.
საერთოდ, ადგილობრივი ღვთაების უცხო
ფორმით გამოსახვა გავრცელებული ხერხია
[მათიაშვილი ნ. 2004: 230-231] და ამ მხრივ
ვანის ნიმუშები გამონაკლისი არ არის. ვანის
ფირფიტებზე წარმოდგენილი სკვითური გვე-
ლისფეხებიანი ღვთაების მოდიფიცირებული
გამოსახულება თავისი შინაარსით კოლხურ-
რია - გველისფეხებიანი ღვთაების კოლხური
ინტერპრეტაცია ნათლად აჩვენებს, რომ ვა-
ნის ოქროს ფირფიტები, სკვითური კულტურის
იმპულსების გავლენით, ადგილობრივ
წიაღშია შექმნილი და ადგილობრივი კულ-
ტურის კუთვნილებაა.

და ბოლოს, პარალელების ძიება სხვა-
დასხვა ხალხის მატერიალური კულტურის
ძეგლებსა თუ რელიგიურ-მითოლოგიურ სის-
ტემებში, მიუხედავად მათი „სემანტიკური
ანტაგონიზმისა“ (შდრ.: [Раевский Д. 1971:269
და შმდ.]), მუდამ აქტუალურია და მრავალი
საკითხის ახსნასა თუ დაზუსტებას ემსახუ-
რება. ოქრომჭედლობაში სკვითურ-კოლხურ
პარალელების ძიება და, კონკრეტულად,
გველისფეხებიანი ღვთაების გამოსახულებე-
ბის შესწავლა სწორედ ამით იყო განპირობე-
ბული.

ლიტერატურა:

გვასალია ჯ. 1972: ელინისტური ხანის საკულ-
ტო ხასიათის არქეოლოგიური მასალა სოფ. ხოვ-
ლედან. - მასალები საქართველოს ეთნოგრაფი-
ისათვის. XVI-XVII. თბილისი, გვ. 42-50.

**კაჭარავა დ., ლორთქიფანიძე ოთ., ფუთურ-
იძე რ., ყიფიანი გ. 1979:** არქეოლოგიური გათხრე-
ბი ვანის ნაქალაქარის ზედა ტერასაზე (1970-1977
წწ.) — ვანი IV. თბილისი, გვ. 7-37.

კიკვიძე იაზ. 1976: მიწათმოქმედება და სამი-
წათმოქმედო კულტი ძველ საქართველოში.
თბილისი.

ლორთქიფანიძე ოთ. 1972: ვანის ნაქალაქარი.
- ვანი I. არქეოლოგიური გათხრები. თბ., გვ. 7-42.

ლორთქიფანიძე ოთ. 1977: ვანის ნაქალაქარი.
(წერილი II). - ვანი III. თბ., გვ. 13-27.

ლორთქიფანიძე ოთ. 2002: ძველი ქართული
ცივილიზაციის სათავეებთან. თბილისი.

მათიაშვილი ნ. 2004: კოლხეთის წარმართული
პანთეონის იკონოგრაფიისათვის. - კავკასიურ-
ახლოაღმოსავლური კრებული. XI. თბილისი, გვ.
226-235.

ფირცხალავა მ. 2003: საკრალური ინვენტ.
ერთი ჯგუფი ვანიდან. - იბერია-კოლხეთი №1.
თბ., გვ. 86-97.

ჭყონია ან. 1976: ოქროს მხატვრული და-
მუშავება ძველ ვანში. - ვანი. II. თბ., გვ. 205-214.

ჭყონია ან. 1981: ოქროს სამკაულები ვანის
ნაქალაქარიდან. - ვანი VI. თბილისი.

ჭყონია ან. 2001: რელიგიური ასპექტი კოლხურ
ოქრომჭედლობაში. - ანტიკური ხანის კოლხეთის
არქეოლოგიის საკითხები. ძიებანი. დამატებანი.
IV. თბ., გვ. 97-105.

ხიდაშელი მ. 1972: ბრინჯაოს მხატვრული და-
მუშავების ისტ. ანტიკურ საქართველოში. თბ.

ჯაფარიძე ოთ. 2003: საქართველოს ისტორიის
სათავეებთან. პირველყოფილი ეპოქა. თბილისი.

ჰეროდოტე, 1975: ისტორია, ბერძნულიდან
თარგმნა, თ. ყაუხჩიშვილმა. ტომი I. თბილისი.

Анфимов Н. 1987: Древнее золото Кубани. Крас-
нодар.

Артамонов М. 1961: Антропоморфные божества
в религии скифов. – Арх. сб. Вып. 2. Ленинград, с.57-
87.

Артамонов М. 1966: Сокровища скифских курга-
нов в собрании Государственного Эрмитажа. Прага.

Бардавелидзе В. 1957: Древнейшие религиозные
верования и обрядовое графическое искусство гру-
зинских племен. Тб.

Бессонова С. 1983: Религиозные представления
скифов. Киев.

Бессонова С. 1989: Религиозные представления.
– Степи европейской части СССР Мос., с.120-122.

Бессонова С. 1991: «Мужское» и «женское» в со-
кральной сфере у скифов. – Духовная культура древ-
них обществ на территории Украины, Киев. с.84–96.

Блаватский В. 1964: Воздействие античной
культ. на страны Северного Причерноморья – СА. 4.
с.25-35.

- Граков Б. 1950:** Скифский Геракл. – Краткие сообщения Института ист.... 34. Москва-Лен., с.7-18.
- Ельницкий Л. 1960:** Из истории древнескифских культов. – Советская археология. №4. Москва, с.46-55.
- Ельницкий Л. 1983:** Интерес к скифам, скифская тема в искусстве и скифское культурное влияние в Греции. – *Klio*. Heft I. Band 65. Berlin, S.107-132.
- Иванова А. 1951:** Местные мотивы в декоративной скульптуре Боспора. – СА. XV. Мос.-Лен., с.188-203.
- Иванова А. 1953:** Искусство античных городов Северного Причерноморья. Ленинград.
- Копейкина Л. 1986:** Золотые бляшки из кургана Куль-Оба. – Античная торевтика. Лен-град, с.28-63.
- Кузьмина Е. 1977:** Конь в религии и искусстве саков и скифов. – Скифы и сарматы. Киев, с.96-119.
- Лордкипанидзе О. 1979:** Древняя Колхида. Миф и археология. Тбилиси.
- Мирошина Т. 1980:** Скифские калафы. – Советская археология. №1. Москва, с.30-45.
- Мирошина Т. 1983:** Греческие головные украшения Северного Причерноморья. – Краткие сообщения Института археологии. Вып. 174. Москва, с.10-17.
- Мозолевский Б. 1979:** Товста могила. Київ.
- Онайко Н. 1970:** Античный импорт в Приднепровье ... V-II вв. до н.э. – Свод арх.источников. ВД1-27.
- Онайко Н. 1976:** Антропоморфные изображения в меото-скифской торевтике. – Художественная культура и археология античного мира. Сборник памяти Б.В. Фармаковского. Москва, с.166-179.
- Островерхов А., Охотников С. 1989:** О некоторых мотивах звериного стиля на памятниках из собрания Одесского археологического музея. – Вестник древней истории. №2(189). Москва, с.50-67.
- Петров В., Макаревич М. 1963:** Скифская генеалогическая легенда. – СА, 1. Мос., с.20-31.
- Прушевская Е. 1955:** Художественная обработка металла. – Античные города Северного Причерноморья. I. Мос.-Лен., с.325-355.
- Пятышева Н. 1947:** Культ греко-тавро-скифского божества в Херсонесе. – ВДИ. №3. с.213-218.
- Раевский Д. 1970:** Скифский мифологический сюжет в искусстве царства Атея. – СА. №3. с.90-101.
- Раевский Д. 1971:** Скифо-авестийские мифологические параллели и некоторые сюжеты скифского искусства. – Искусство и археология Ирана. конференция (1969 г.). Доклады. Москва, с.268-284.
- Раевский Д. 1977:** Очерки идеологии скифо-сакских племен. Москва.
- Раевский Д. 1985:** Модель мира скифской культуры. Москва.
- Ростовцев М. 1925:** Скифия и Боспор. Ленинград.
- Ростовцев М., Степанов П. 1917:** Эллино-скифский головной убор. – Известия Императорской археологической комиссии. Вып. 63. Петроград, с.69-101.
- Русяева А. 1991:** Понтийская легенда о Геракле: Вымысел и реальность. – Духовная культура древних обществ на территории Украины. Киев, с.96-116.
- Толстой И. 1966:** Черноморская легенда о Геракле. – Статьи о фольклоре. Мос.-Лен., с.232-248.
- Хазанов А. 1975:** Золото скифов. Москва.
- Харко Л. 1941:** Фрагменты фриза с изображением гигантов из станицы Таманской. – VII. с.81-93.
- Членова Н. 1967:** Происхождение и ранняя история племен тагарской культуры. Москва.
- Шелов Д. 1950:** К вопросу о взаимодействии греческих и местных культов в Северном Причерноморье. – Краткие сообщения Института истории материальной культуры. Вып. 34. Москва-Ленинград, с.62-69.
- Ѓkonia A. 1999:** Le Culte de la Grande Déesse dans l'orfèvrerie colchidienne. – Religions du Pont-Euxin. Actes du VIII^e Symposium de Vani. Paris, p.115-128
- Gold... 1984:** Gold der Skythen aus der Leningrader Eremitage. München.
- Gold... 1989:** Gold und Kunsthandwerk vom Antiken Kuban. Neue archäologische Entdeckungen aus der Sowjetunion. Städtisches Reiß-Museum Mannheim. Archäologische Sammlungen. Stuttgart.
- Kacharava D., Kvirkvelia G. 2008:** The Archaeology of Vani. – Wine, Worship, and Sacrifice: The Golden Graves of Ancient Vani. New York, p.51-79
- Lordkipanidse O. 1996:** Vani – Ein antikes religiöses Zentrum im Lande des Goldenen Vlieses (Kolchis). – Jahrbuch des Römisch-Germanischen Zentralmuseums Mainz. 42. Jahrgang 1995, S.353-401.
- Manzewitsch A. 1932:** Ein Grabfund aus Chersones. Leningrad.
- Rehm E. 1992:** Der Schmuck der Achämeniden. Münster.
- Rostovtzeff M. 1922:** Iranians and Greeks in South Russia, Oxford.

ილუსტრაციების აღწერილობა:

გველისფეხებიანი ღვთაების გამოსახულებები: სურ. 1. ა) ვანი. ოქრო. სიმაღლე - 18 მმ, გადიდებულია ხუთჯერ. საქართველოს სახელმწიფო ეროვნული მუზეუმი - ს. ჯანაშიას სახ. მუზეუმი. ინვ. №10-975:179. ფოტო ვ. თულაშვილისა. ბ) იგივე; სურ. 2. ვანი. ოქრო. სიმაღლე - 15 მმ. საქართველოს სახელმწიფო ეროვნული მუზეუმი - ს. ჯანაშიას სახ. მუზეუმი. ინვ. №14-57:21. ფოტო ვ. თულაშვილისა; სურ. 3. ვანი. ოქრო. სიმაღლე - 16,5 მმ. საქართველოს სახელმწიფო ეროვნული მუზეუმი - ოთ. ლორთქიფანიძის სახ. ვანის არქეოლოგიური მუზეუმი. ინვ. №1:985-979. ფოტო გ. სალნიკერისა; სურ. 4. ვანი. ოქრო. სიმაღლე - 19 მმ. საქართველოს სახელმწიფო ეროვნული მუზეუმი - ოთ. ლორთქიფანიძის სახ. ვანის არქეოლოგიური მუზეუმი. ინვ. №1:989-1. ფოტო გ. სალნიკერისა; სურ. 5. ვანი. ოქრო. სიმაღლე - 18 მმ. საქართველოს სახელმწიფო ეროვნული მუზეუმი - ოთ. ლორთქიფანიძის სახ. ვანის არქეოლოგიური მუზეუმი. ინვ. №1:2000-1. ფოტო გ. სალნიკერისა; სურ. 6. ა) ვანი. ოქრო. სიმაღლე 17-19 მმ-ს შორის მერყეობს დეფორმაციის გამო. საქართველოს სახელმწიფო ეროვნული მუზეუმი - ოთ. ლორთქიფანიძის სახ. ვანის არქეოლოგიური მუზეუმი. ინვ. №1:01-742. ფოტო გ. სალნიკერისა. ბ) იგივე, უკანა მხარე; სურ. 7. იგივე, რაც სურ. 1. ნახატი ნ. თოფურაძისა; სურ. 8-18. ვ. პეტროვისა და მ. მაკარევიჩის მიხედვით [Петров В., ...1963: სურ. 1]; სურ. 8. ლაბინსკოე, ოქრო; სურ. 9. ელიზავეტინსკოე, ოქრო; სურ. 10-12. ბოლშაია ბლიზნიცა, ოქრო; სურ. 13-14. კულ-ობა, ოქრო; სურ. 15. ქერჩი. თაბაშირი; სურ. 16. ქერსონესი. ოქრო; სურ. 17. ქერსონესი. ქვა; სურ. 18. ქერსონესი. თიხა.

I

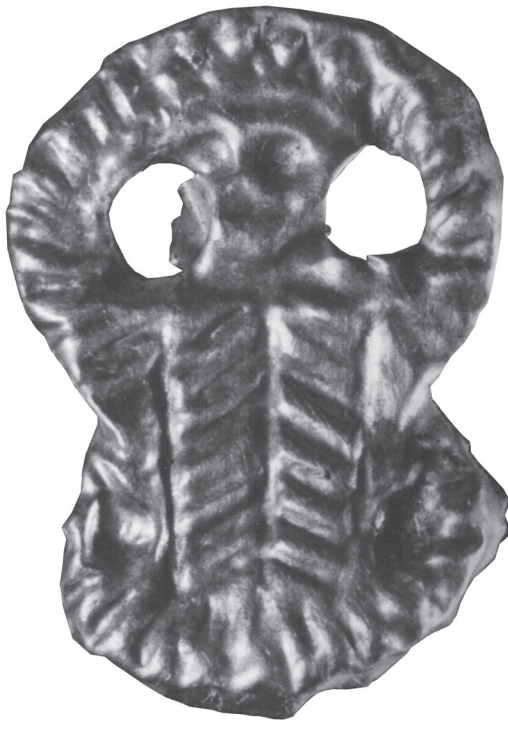

a



b

1

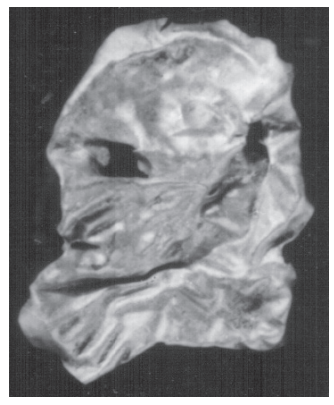

2



3



4



5



a



b

6

II



7

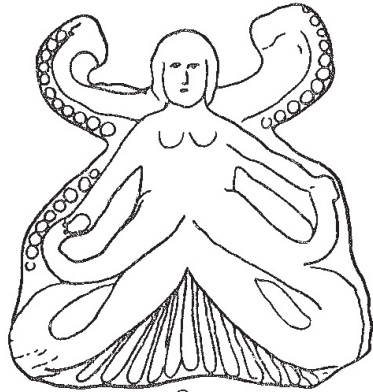

8

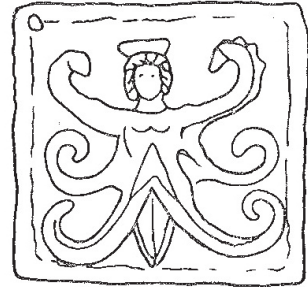

9

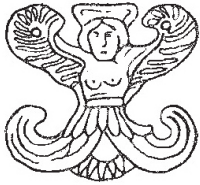

10



11



12



13

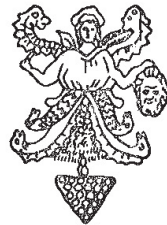

14

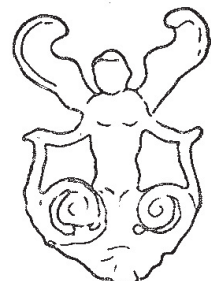

15



16



17

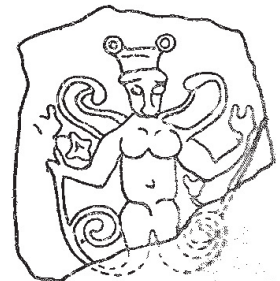

18

დიმიტრი ახვლედიანი

კოლხეთ-პონტოს სამეფოს ურთიერთობის საკითხისათვის

ნაშრომის მიზანია იმ სიტუაციის განხილვა, რომელიც შეიქმნა კოლხეთში ძვ.წ. II საუკუნეში. ახალმა მონაცემებმა საჭირო გახადა გადასინჯულიყო ზოგიერთი დებულება, რომელიც არსებობს სამეცნიერო ლიტერატურაში. კერძოდ, ჩვენ მხედველობაში გვაქვს მოსაზრება, რომლის თანახმადაც მითრიდატე VI-ის პონტოს სამეფოს წარმოქმნა განპირობებული იყო არა მხოლოდ წარმატებული სამხედრო და დიპლომატიური ოპერაციებით, არამედ იყო შედეგი შავიზღვისპირეთის ქვეყნების ისტორიული განვითარებისა, რაც მათ შორის სულ უფრო და უფრო მჭიდრო სავაჭრო ურთიერთობათა დამყარებაში გამოიხატებოდა, და რომელმაც კულმინაციას ძვ.წ. II ს-ში მიაღწია და წარმოადგენდა წინაპირობას მითრიდატე VI-ის პონტოს სამეფოს შექმნისათვის. რაც შეეხება კოლხეთს, დ. შელოვის აზრით, იგი ძვ.წ. II ს-ში განსაკუთრებით მჭიდრო ეკონომიკურ ურთიერთობას ამყარებს შავიზღვისპირეთის სანარმოო ცენტრებთან, პირველ რიგში სამხრეთ სინოპესთან [Шелов Д. 1980:28-34]. ამ მოსაზრებას ჰყავს როგორც მომხრეები, ასევე მონინალმდეგეებიც [იხ. კრებ. Античные полисы и местное население Причерноморья, 1995]. ჩვენ არ ვისახავთ მიზნად, განვიხილოთ შავიზღვისპირეთის ყველა ქვეყნის ისტორია. კვლევის ამ ეტაპზე წარმოვაჩინოთ მხოლოდ კოლხეთს და მის ურთიერთობებს გარე სამყაროსთან ჩვენთვის საინტერესო ეპოქაში.

ზემოთაღნიშნული საკითხის შესასწავლად ორი ასპექტი უნდა განვიხილოთ: I. კოლხეთ-სინოპეს ურთიერთობა, როგორც ცნობილია ეს უკანასკნელი ძვ.წ. 182 წლიდან პონტოს სამეფოს დედაქალაქად იქცა, მანამდე იგი კოლხეთის ერთერთი მსხვილი კონტრაგენტი იყო; II. კოლხეთი ძვ.წ. II საუკუნეში, ანუ მითრიდატე VI ოკუპაციამდე.

კოლხეთ-სინოპეს ურთიერთობა ძვ.წ. VI-II საუკუნეებში შეიძლება დაიყოს სამ პერიოდად:

I პერიოდი იწყება ძვ.წ. VI ს-ის ბოლოს და გრძელდება ძვ.წ. IV ს-ის შუა წლებამდე. ამ დროს სინოპური მონეტები ვრცელდება მხოლოდ კოლხეთის სამხრეთ-დასავლეთ სანაპირო ზოლში.

II პერიოდი მიეკუთვნება ძვ.წ. IV ს-ის შუა წლებსა და III ს-ის დასაწყისს. ამ დროს კოლხეთ-სინოპეს ურთიერთობა პიკს აღწევს. სინოპური მონეტები მიმოქცევაშია კოლხეთის როგორც მთელ სანაპირო ზოლში, ასევე შიდა რაიონებში. დამლებით აღჭურვილი სინოპური პროდუქცია ვრცელდება კოლხეთის მთელ ტერიტორიაზე. კოლხური ამფორები და კრამიტი მზადდება სინოპურის მიბაძვით.

III პერიოდი – ძვ.წ. III ს-ის მეორე ნახევარი. ძვ.წ. III ს-ის პირველ ნახევარში სინოპური დამლიანი კრამიტისა და ამფორების შემოტანა შეწყდა 25-30 წლით და აღდგა ძვ.წ. III ს-ის შუა ხანებიდან, ოღონდ შედარებით მცირე მასშტაბებით და მხოლოდ ძველ ვანში. სინოპური მონეტების შემოსვლა წყდება ძვ.წ. III ს-ის დასაწყისში და აღარ განახლებულა.

ჩვენს ხელთ არსებული მონაცემებით, შეიძლება გამოვიტანოთ დასკვნა, რომ ძვ.წ. II საუკუნეში კოლხეთ-სინოპეს ურთიერთობანი წყდება. სრულიად ქრება სინოპური იმპორტი. ასევე აღარ იწარმოება კოლხური ამფორები სინოპურის მიბაძვით [Ахвледиани Д. 2004:91-97].

ძვ.წ. II ს-ში კოლხეთში ჩამოყალიბებული სიტუაცია ხასიათდება შემდეგი ნიშნებით:

- ძვ.წ. III ს-ის პირველ ნახევარში დაშლილი ქვეყანა განაგრძობს არსებობას იგივე მდგომარეობაში მის დაპყრობამდე მითრიდატე VI-ის მიერ [ახვლედიანი დ. 2003:72-79].

- ძვ.წ. III ს-ის მეორე ნახევრიდან იცვლება დემოგრაფიული სიტუაცია. კოლხეთის სამხრეთ-დასავლეთ ნაწილში გამოვლენილი არაა ძვ.წ. II ს-ის ძეგლები. უნდა აღინიშნოს, რომ ქვეყნის ეს რეგიონი, ცენტრით – ფიჭვნარი, მდებარეობს სინოპესთან ყველაზე ახლოს;

თითქმის არ შეინიშნება ცხოვრების კვალი ამ პერიოდში ცენტრალურ სანაპირო ზოლში (ფასისის მიდამოები); დიოსკურიის გარშემოც მცირდება სამოსახლოთა რაოდენობა წინამორბედ პერიოდთან შედარებით; ძველი ვანი ძვ.წ. II ს-ში შემოზღუდულია ქალაქის დამცავი კედლით, ხოლო მოსახლეობა, რომელიც მანამდე ცხოვრობდა ქალაქის გარშემო გაბნეულ სოფლებში კონცენტრირდება საყანჩიაში, ვანიდან 1-1,5 კმ-ის დაშორებით. ეს მიუთითებს იმაზე, რომ საყანჩიის მოსახლეობა ცხოვრობს მუდმივი ხიფათის წინაშე და საშიშროების შემთხვევაში პოულობს თავშესაფარს ქალაქის კედლებში; აღინიშნება აგრეთვე ცხოვრების დონის დაქვეითება კოლხეთის ჩრდილო-აღმოსავლეთ ნაწილში [ახვლედიანი დ. 2004].

- ძვ.წ. II ს-ში მნიშვნელოვნად მცირდება იმპორტის რაოდენობა. თუ ძვ.წ. V ს. - III ს-ის დასაწყისში შემოტანილი ნაწარმი ვრცელდებოდა კოლხეთის მთელ ტერიტორიაზე, ძვ.წ. II ს-ის იმპორტი გამოვლენილია მხოლოდ ჩრდილო-დასავლეთ სანაპირო ზოლსა და ასევე, ვანსა და მის შემოგარენში. იმპორტული კერამიკული ტარა მიეკუთვნება მხოლოდ ხმელთაშუაზღვისპირეთის სანარმოო ცენტრებს, ამათგან ყველაზე უფრო მრავალრიცხოვანია როდოსული ამფორები. რაც შეეხება უცხოურ მონეტებს, ისინი მიეკუთვნებიან ჩრდილოეთ შავიზღვისპირეთისა და ხმელთაშუაზღვისპირეთის ზარაფხანებს.

ჩვენს მიერ გამოთქმული იყო მოსაზრება, რომ კოლხეთში ხმელთაშუაზღვისპირეთის პროდუქცია ხვდებოდა ჩრდილოეთ შავიზღვისპირეთის გავლით [ახვლედიანი დ. 2005: 65-71].

ზემოთმოყვანილი მონაცემების საფუძველზე, შეიძლება აღინიშნოს, რომ ძვ.წ. II ს-ში კოლხეთი არ უახლოვდება არც სინოპსა და არც პონტოს სამეფოს, არამედ პირიქით – წყვეტს მათთან ყოველგვარ კავშირს და აგრძელებს ურთიერთობას ჩრდილოეთ შავიზღვისპირეთთან და ამყარებს კავშირს როდოსთან. ეს ხდება ქვეყნის მოსახლეობის შემცირებისა და დაშლის ფონზე. ამდენად, ჩვენთვის უფრო მისაღებია ი. დომანსკისა და

ე. ფროლოვის შეხედულება, რომლის თანახმადაც შავიზღვისპირეთის ქვეყნების (მათ შორის კოლხეთის) გაერთიანება მითრიდატე პონტოელის სამეფოში მოხდა არა მათი საერთო განვითარების, არამედ პირიქით, მათი დასუსტების შედეგად, რის გამოც ისინი იოლად გადავიდნენ პონტოს მეფის ხელში [Доманский Я., Фролов Э. 1995:78-99].

ამდენად, ჩვენ მიგვაჩნია, რომ კოლხეთის შესვლა მითრიდატე VI-ის სამეფოს შემადგენლობაში მოხდა არა პონტოსა და კოლხეთის დაახლოების მიზეზით, არამედ ამ უკანასკნელის დასუსტებით, როდესაც იგი იქცა იოლ ნადავლად მითრიდატე პონტოელისათვის.

ლიტერატურა:

ახვლედიანი დ. 2003: ძვ.წ. IV-III სს-ის კოლხეთის ისტორია კერამიკული დამღების მიხედვით. – ძიებანი, № 11, თბილისი, გვ. 72-79.

ახვლედიანი დ. 2004: კოლხეთის სოციალ-ეკონომიკური და პოლიტიკური ისტორიის საკითხები ძვ.წ. V-III სს-ში. ი.მ.დ. სამეცნიერო ხარისხის მოსაპოვებლად წარდგენილი ავტორეფერატი, თბილისი.

ახვლედიანი დ. 2005: უცხოური ნაწარმის გავრცელება კოლხეთის ტერიტორიაზე ძვ.წ. V-II სს-ში. — კრებ. იბერია-კოლხეთი, № 2, თბილისი, გვ. 65-71.

Античные полисы и местное население Причерноморья 1995: - Материалы международной научной конференции, Севастополь.

Ахвледиани Д. 2004: Взаимоотношения Колхиды и Синопы в VI-III вв. до н.э. - Кавказоведение, № 5, Москва, с. 91-97.

Доманский Я., Фролов Э. 1995: Основные этапы развития межполисных отношений в Причерноморье в до римскую эпоху (VIII-I вв. до н.э.). - сб., Античные полисы и местное население Причерноморья. Материалы международной конференции, Севастополь, с. 78-99.

Шелов Д. 1980: Колхида в системе Понтийской державы Митридата VI. - ВДИ, № 3, Москва, с. 28-43.

ვანის ნაქალაქარზე გამოკვლეული ახალი ტაქარი

2003-2006 წლებში ჩატარდა არქეოლოგიური გათხრები ვანის ნაქალაქარის ახალ მონაკვეთზე, რომელიც მდებარეობს ზედა ტერასის ჩრდილო-აღმოსავლეთ კალთაზე.

აქ დაფიქსირებული, გვიანანტიკური მასალების შემცველი კრამიტიკის ქვეშ, სამი ნაგებობის ნაშთი აღმოჩნდა (ტაბ. I). ყველა ეს ნაგებობა გამართული იყო კლდოვან თირში საგანგებოდ ამოკვეთილ მოედანზე. პირველი ნაგებობა (ტაბ. I₁) აღმოჩნდა თხრილის ჩრდილოეთ ნაწილში. მისგან შემორჩენილია 6,20 მ სიგრძის ერთრიგის, ნაცრისფერი ტუფის კვადრებით შედგენილი კედელი, დამხრობილი ჩრდილო-აღმოსავლეთიდან სამხრეთ-დასავლეთისაკენ. ამ კედლის ბოლოებში გაიწმინდა თირის კლდეში ამოკვეთილი ბუდეები, რამაც შესაძლებელი გახადა დაფიქსირებულიყო ნაგებობის კუთხეები. ნაგებობის შემორჩენილი კედელი შედგებოდა 0,30 მ სიმაღლის, 0,60-0,70 მ სიგრძისა და 0,40-0,50 მ სიგანის ქვიშაქვის კვადრებისაგან; სულ 15 ასეთი კვადრია დაფიქსირებული. მომიჯნავე ქვები ტყვიანია ჩასმული რკინის სამაგრებით იყო გადაბმული. ისინი გათხრების დროისათვის მხოლოდ სამ ადგილას იყო შემორჩენილი. ჩანს, რომ კედლის დაშლისას, ეს სამაგრებიც, უმეტეს შემთხვევაში, შემოუძარცავთ.

თხრილის დასავლეთ კიდედან აღმოჩნდა კიდევ ერთი ნაგებობის ნაშთი (ტაბ. I₂). ეს შენობა, როგორც ჩანს, პირველი ნაგებობის მსგავსად, დამხრობილი იყო ჩრდილო-აღმოსავლეთიდან სამხრეთ-დასავლეთისაკენ. მისგან შემორჩენილია მხოლოდ სამხრეთ-დასავლეთი კუთხე. ნაგებობის სამხრეთ-დასავლეთი კედელი, სიგანით 1,6 მ, შემონახულია 1,8 მ სიგრძეზე. მის კიდეებზე შედარებით კარგად დამუშავებული ტუფის ფილებია, ხოლო შიდა სივრცე შევსებულია შედარებით უფრო უხეში ქვებით. ნაგებობის

ჩრდილო-დასავლეთი კედლისგან დარჩენილია მხოლოდ რამდენიმე ფილა და კლდოვან თირში ამოჭრილი ბუდეების რიგი, რომელიც ჩრდილო-აღმოსავლეთის მიმართულებით გრძელდება 6 მ სიგრძეზე.

განსაკუთრებით საინტერესო აღმოჩნდა ნაგებობა № 3, რომლის სიგრძე 9,38 მ-ს, ხოლო სიგანე – 6,90 მ-ს შეადგენს (ტაბ. I₃).

ნაგებობისგან შემორჩენილია ძირითადად გარეთა ორსაფეხურებიანი ცოკოლი. საკუთრივ ძირითადი მზიდი კედლებისაგან ადგილზე დარჩა მხოლოდ ერთი კუთხის ქვა შენობის სამხრეთ-დასავლეთ კუთხეში. ეს არის საკმაოდ დიდი ზომის ქვის ბლოკი, ზომებით 0,60მ, 0,34მ, 0,37 მ.

ცოკოლი აგებულია ნაცრისფერი ტუფის კარგად გათლილი კვადრებისგან. მათი სიმაღლე 0,27-0,32 მ-ს შორის მერყეობს, სიგანე – 0,45-0,50 მ, სიგრძე – 0,50-0,60 მ შორის. შიდა მხრიდან მათ შემოუყვება ცერად დადგმული მცირე ზომის ტუფის ფილები, 0,18 მ სიგანის. ამ ფილებზე და გარეთა პირის კვადრების თავზე მთელ რიგ შემთხვევაში დაფიქსირებულია მეორე რიგის, 0,22 მ სიმაღლის კვადრები, უფრო მცირე ზომის (ტაბ. II). მეორე რიგის ქვების გარეთა პირი პროფილირებულია – გარკვეული მომრგვალება გააჩნიათ ქვედა ნაწილში.

ნაგებობის ძირითადი კედელი იკითხება კლდოვანი თირში ამოჭრილი ბუდეების მიხედვით (ტაბ. I-II). ამ მონაცემების მიხედვით კედლის სიგანე 0,85 მ-ს შეადგენდა.

ჩრდილოეთი ცოკოლის კედლისაგან შემორჩენილია ერთ რიგად 8 კვადრი დაახლოებით 4 მ სიგრძეზე. აღმოსავლეთისკენ ის წყდება, მაგრამ დაფიქსირებული ბუდეების მიხედვით ჩანს, რომ კედელი გრძელდებოდა აღმოსავლეთის მიმართულებით და კუთხეს კრავდა ნაგებობის აღმოსავლეთ კედელთან.

დასავლეთი ცოკოლი შედგება 13 კვადრისაგან და მისი სიგრძე 6,90 მ-ია. ჩრდილო-დასავლეთ კუთხეში ცოკოლის მეორე რიგის ქვაა შემორჩენილი. მის ზედა სიბრტყეზე ჩანს ამოკვეთილი, ნახევარწრიული შემალღება – ნახევარსვეტის ბაზისი, რომლის შუაგულში T-ს მაგვარი ფოსოა ამოჭრილი ნახევარსვეტის ჩასამაგრებლად (ტაბ. II_ა). ასეთივე ნახევარსვეტის ბაზისი შესაბამისი ფოსოთი დაფიქსირდა ცოკოლის მეორე რიგის ქვაზე, პირველისგან 3,90 მ დაშორებით (ტაბ. II_ბ). კიდევ ერთი, რიგით მესამე ნახევარსვეტის ბაზისი, ასეთივე T-სებური ფოსოთი აღმოჩნდა ნაგებობის სამხრეთ-დასავლეთ კუთხეში, მეორისგან 1,95 მ დაცილებით (ტაბ. II_გ). სამივე შემთხვევაში მანძილები ნახევარსვეტების ბაზისებს შორის აითვლება მათი ცენტრების მიხედვით, რომლებიც სწორედ ფოსოებზე მოდის. ამ მონაცემებზე დაყრდნობით, სვეტების ცენტრებს შორის მანძილი 1,95 მ-ს შეადგენდა და ამდენად კიდევ ერთი ნახევარსვეტის ადგილი დასავლეთ კედელზე A და B ნახევარსვეტებს შორის ადვილად გამოსაანგარიშებელია, თუმცა აქ ცოკოლის მეორე რიგის ქვები არ შემორჩენილა. სამივე შემთხვევაში ნახევარსვეტების ბაზისების დიამეტრი 0,36 მ-ს შეადგენს.

სამხრეთი ცოკოლი 17 კვადრისგან შედგება და მისი სიგრძე 9,85 მ შეადგენს. შიდა პირზე ალაგ-ალაგ შემორჩენილი აქვს ცერად დაყენებული, მცირე ზომის ფილები და მეორე რიგის ქვები. აქ ნახევარსვეტების ბაზისები შემორჩენილი არ არის.

აღმოსავლეთი კედლის ორი კვადრი იქნა დაფიქსირებული, რომელთაც შიდა მხრიდან მიდგმული ჰქონდათ ცერად დადგმული ორი ფილა (ტაბ. I). არც ერთ მათგანზე არ შემორჩენილა ცოკოლის ზედა რიგის პროფილირებული ქვები და არც ნახევარსვეტების არსებობის რაიმე ნიშანი. მთლიანად აღმოსავლეთი კედელი, მისი შესაბამისი გარეთა ცოკოლი, ისევე, როგორც ნაგებობის ჩრდილო-აღმოსავლეთი კუთხე, იკითხება მხოლოდ კლდოვან დედაქანში ამოჭრილი ბუდეების მიხედვით.

ასევე კლდოვან თირში ამოჭრილი ბუდეების მიხედვით ირკვევა 0,85 მ სიგანის კედლის არსებობა, რომელიც ნაგებობას ტიხრავდა ორ, აღმოსავლეთ და დასავლეთ ნაწილად (ტაბ. II).

ნაგებობის დასავლეთ ნაწილში, ასევე კლდოვან თირში ამოჭრილი ბუდეების მიხედვით, იკითხება მართკუთხა პლატფორმის კონტური (2,80×1,95 მ) (ტაბ. II). ამ კონტურში, მის სამხრეთ ნაწილში, დაფიქსირდა ორი კვადრისგან შემდგარი წყობის ფრაგმენტი. დიდი ალბათობით შეიძლება ვივარაუდოთ, რომ საქმე გვაქვს საკულტო ნაგებობის დასავლეთ ნაწილში განლაგებულ მონუმენტურ საკურთხევლის ნაშთებთან. ასევე სავსებით შესაძლებელია, რომ ადგილიდან დაძრული დიდი ზომის ქვის ბლოკი, მომრგვალებული ცალი კიდით, ამ „საკურთხევლის“ საფეხურს წარმოადგენდა (ტაბ. I). მისი ზომებიც (1,20×0,80×30 მ) ასეთ შესაძლებლობას არ გამორიცხავს.

ნაგებობის შიდა სივრცის დასავლეთ ნაწილში, „საკურთხეველსა“ და შენობის დასავლეთ კედელს შორის, აღმოჩნდა წაგრძელებული მოყვანილობის კლდოვან თირში ნაკვეთი ორმო (ტაბ. I). ორმოს ზომებია (ზედა დონეზე) 2,20×1,00 მ. ორმოს შუა ნაწილი გადაფარებული იყო ტუფის ქვის კარგად გამოთლილი ფილებით (ზომები – 0,90×0,70×0,14 მ; 0,91×0,55×0,15 მ). ორმოს შევსების ზედა შრე წარმოადგენდა წვრილად დანანეგრებული ძვლებისა და ნახშირის ნაწილაკების შავი შეფერილობის ფენას, რომლის სისქე მერყეობდა აღმოსავლეთ კიდედან დასავლეთისკენ 0,07-დან 0,10 მ-მდე. ამ შრეში დადასტურდა ოქრომკედის რამდენიმე ფრაგმენტი. მის ქვემოთ, ორმოს ფსკერამდე (0,80 მ აღმოსავლეთ და 0,95 მ – დასავლეთ კიდეში) დაფიქსირდა სრულებით სტერილური, ნაშალი თირის ფენა. ორმოს კედლები საფეხურისებურად ვიწროვებოდა ფსკერისკენ და ძირში ორმოს სიგანე უკვე 0,70 მ-ს შეადგენდა. ორმოს ჩრდილო-აღმოსავლეთ კიდეში უერთდება ვიწრო, 0,6 მ სიგრძისა და 0,3 მ სიგა-

ნის ღარი, ასევე სტერილური თირით ამოვსებული. ამ ორმოს ფუნქციისა და დანიშნულების შესახებ გარკვევით ვერაფერს ვამბობთ, თუმცა მისი მდებარეობა საკულტო ნაგებობის შიგნით, „საკურთხეველის“ უკან, მის რაღაც სამსხვერპლო ფუნქციის სასარგებლოდ უნდა მეტყველებდეს.

„საკურთხეველის“ სამხრეთით აღმოჩნდა კლდოვან თირში ამოკვეთილი მცირე ორმო, ზომებით 0,30×0,26 მ, რომელშიც მოთავსებული იყო ადამიანის ბრინჯაოს ქანდაკება (ტაბ. III1). ის დასვენებული იყო ზურგზე, თავით სამხრეთ-აღმოსავლეთისკენ. კისერზე ეკეთა ოქროს ხატისუდელი, მაჯებზე – ოქროსავე სამაჯურები. ქანდაკების მარცხნივ აღმოჩნდა სუროს ფოთლის ფორმის, ოქროს ფირფიტები, სამ-სამი ყუნწით უკანა მხარეს, 3 ცალი (ტაბ. I₃) და კონუსისებრი მოყვანილობის საკიდი (ტაბ. I₁₁); თავის არეში – ოთხი მრგვალი მოყვანილობის ოქროს ღილაკი (ტაბ. I₅); სამკუთხა მოყვანილობის ოქროს ფირფიტა, რომელსაც კიდებზე და ბისექტრისაზე გასდევს დაკეჭნილი მავთული, სამი ყუნწით უკანა მხარეს (ტაბ. I₄); კიდევ ერთი, ფოთლისებრი ფორმის, ოქროს ფირფიტა ვოლუტისებრი ხვიებით წვერზე, კიდებზე და სიგრძივ ღერძზე გასდევს ბურცობები, ვოლუტისებრი ხვიებით შემკულია ფუძეც, ოთხი ყუნწით უკანა მხარეს (ტაბ. III6). მრგვალი მოყვანილობის ღილაკები ანალოგიებს პოულობენ ვანის ძვ.წ. III ს-ის მონაპოვარს შორის; ასევე თარიღდება კონუსისებური საკიდი მძივისებრი შესხვილებით ქვედა ნაწილში და სამი ყუნწით ზედაში [ჭყონია ან.1981:74-86]. შესაძლოა თავდაპირველად ქანდაკება გახვეული იყო რაღაც ქსოვილში, რომელზედაც ეს ოქროს ნივთები იყო მიკერილი.

თვითონ ქანდაკება გამოსახავს ათლექტური აღნაგობის, ტანშიშველ, თავისუფლად მდგომ ახალგაზრდა კაცს (სატირს) (ტაბ. III17); მარცხენა ხელი იდაყვში მოხრილი და წინ გაშვერილია, მარჯვენა – ზეაპყრობილი; მარცხენა ხელის თითები ჩამოტეხილია, ოდნავ დაზიანებულია მარჯვენა ხელის თითებიც;

თავი ოდნავ მარჯვნივ და მაღლაა მიტრიალებული; ცხვირი ოდნავ განიერი, ტუჩები შესქელებული; თვალის გუგები ღრმულებითაა გადმოცემული; ყურები ნაწვეტებული; ხშირი და ტალღოვანი თმები; თავი შემკულია ვაზისა თუ სუროს ფოთლებიანი გვირგვინით, რომელიც კეფის მხარეს ზონარითაა შეკრული; შუბლზემოდ, თითქმის კეფაზე, წყვილი კოპია მოთავსებული, როგორც ჩანს, სუროს ნაყოფის იმიტაცია; ტანის კუნთები, როგორც მკერდის, ასევე ზურგის მხრიდან, კარგად მოდელირებულია და ხაზს უსვამენ პერსონაჟის ფიზიკურ სიძლიერეს. გენიტალიები დეტალურად და ნატურალისტურადაა გამოხატული; ზურგის მხარეს, დუნდულებს ზემოდ, ჩანს რაღაც მრგვალი მოყვანილობის ჩამონატეხი (საყრდენი? კუდი?). ფეხის გულებზე შემორჩენილია ამონაშვერები, რომლებითაც ეს ქანდაკება თავის დროზე, როგორც ჩანს, კვარცხლბეკში იყო ჩამაგრებული; სიმაღლე – 21 სმ; კისერზე უკეთია ოქროს ხატისუდელი, მრგვალგანიკვეთიანი მავთულის, გახსნილი თავები ოდნავ შესქელებული და ნაწვეტებულია; ღერო გლუვი, ბოლოებთან -ირგვლივად დაღარული; დმ – 20 მმ, ღეროს დმ – 1 მმ; ორივე მტევანზე უკეთია ოქროს სამაჯურები, ფორმით ხატისუდლის მსგავსი, ოვალური მოყვანილობის; დმ – 13x11 მმ, ღეროს დმ – 1 მმ. ქანდაკება გამოსახავს დიონისური წრის ერთ-ერთ ღვთაებას, კერძოდ, ახალგაზრდა სატირს და ადრეელინისტური ხანით თარიღდება [კვირკველია გ. 2005:187-188; Качаравა Д., ... 2006:179-182; ახვლედიანი დ., ... 2007:57-62; Kacharava D., ... 2008a:243-245; Квириквелия Г. 2009:79-96].

სატირები (Σάτιροι) – დაბალი რანგის ნაყოფიერების ღვთაებებია, რომლებიც სილენებთან ერთად შეადგენდნენ დიონისეს ამაღას. ისინი დიონისესთან კავშირში პირველად ჩნდება ე.წ. „ფრანსუას ვაზაზე“ და შემდგომში, სახვით ხელოვნებაში, სატირები და ნიმფები განუყრელადაა დაკავშირებულნი დიონისეს კულტთან [Padjett J. 2003:30-31].

სატირები გამოისახებოდნენ ნახევრად

ცხოველებად, ცხენის კუდით, ნანვეტებული ყურებით, აპრეხილი პაჭუა ცხვირით, უკან გადაწეული თმებით და დაძაბული ფალოსით. ჩვეულებრივ მათ გააჩნდათ პატარა რქები ან რქისმაგვარი წამონაზარდები, ზურგის ქვედა ნაწილში – მცირე ზომის ცხენის ან თხის კუდი.

ხელოვნების ნიმუშებში გამოისახებოდნენ სხვადასხვა ასაკისა, ფლეიტებით, ტირსებით, სასმისებით ხელში, ტანზე ცხოველების ტყვავგადაცმულები, თავზე ვაზის ან სუროს გვირგვინით. ხანში შესულ სატირებს, რომლებსაც ზოგჯერ სილენებს ეძახდნენ, ჩვეულებრივ მელოტი თავი და წვერი აქვთ; ახალგაზრდა სატირებს სატირისკებს ეძახდნენ. სატირების ყველა სახეობა დიონისეს ამალაში შედიოდა და გამოირჩეოდა ღვინის სიყვარულით და ყველა სახის ხორციელი სიამოვნების ტრფიალით. ცეკვა, მუსიკალური ინსტრუმენტებზე დაკვრა, ნიმფებისა და მენადების დევნა - მათი საყვარელი საქმიანობა იყო. ყველა, ტყის სხვა ღვთაებების მსგავსად, შიშის ზარს სცემდნენ უბრალო მოკვდავთ. გვიანდელი მწერლები, განსაკუთრებით ლათინები, სატირებს პანებთან და რომაულ ფავნებთან აიგივებდნენ და, შესაბამისად, მათ დიდი რქებითა და თხის ფეხებით წარმოაჩენდნენ.

სატირებად გადაცმული კაცები ჩვეულებრივ შეადგენდნენ გუნდს (*chorus*) ე.წ. „სატირულ წარმოდგენებში“, რომლებიც დიონისიური დღესასწაულების განუყრელი ნაწილი იყო.

დროთა განმავლობაში სატირების გამოსახვის მანერამ ბერძნულ სახვით ხელოვნებაში დიდი ევოლუცია განიცადა. თუ ადრეულ ბერძნულ ხელოვნების ნიმუშებში სატირებს გამოსახავდნენ ველურ და მახინჯ არსებებებად, ნახევრად ადამიანებად და ნახევრად ცხოველებად, დიდი, ბრტყელსახიანი, მრგვალი თავებით და ფართო ცხვირებით [Hauser C. 1979:15; Padjett J. 2003:27]. შემდგომ, მაგ., ატიკურ შავფიგურულ ვაზებზე, რომლებზედაც საკმაოდ ხშირია მათი გამოსახულებანი,

სატირები ზოგადად ტანშიშველ მამაკაცებს წარმოადგენენ, მაგრამ წაგრძელებული ყურებით და ცხენის კუდით, ღია პირით, განიერი და მომრგვალებული ცხვირით [Padjett J. 2003:27]. ჩვეულებრივ მათ უკვე ადამიანის ფეხები აქვთ, მაგრამ ზოგჯერ კიდევ გვხვდება ცხენისფეხებიანი და ჩლიქიანი სატირები. ზოგიერთ რეგიონში, მაგ. ლაკონიაში, სადაც ძვ.წ. VI ს-ში დამზადებული იყო სატირების მთელი რიგი ბრინჯაოს ქანდაკებები, ისინი ცხენის ფეხებით, მაგრამ კუდის გარეშე იყვნენ გამოსახულნი [Padjett J. 2003:28-29].

თანდათან, ძვ.წ. V ს-ის განმავლობაში, ჩნდება ყმანვილი, უწვერო სატირების გამოსახულებები. ელინისტურ ხანაში სატირები უკვე არ განსხვავდებიან ჩვეულებრივი ადამიანებისაგან, თუმცა ხშირად საკმაოდ დაუხვეწავი ნაკვთები და აჩეჩილი თმა გააჩნიათ, რითაც ბარბაროსებს, მაგალითად, გალებს ემსგავსებიან [Hauser C. 1979:15; დაწვრილებით ელინისტური ხანის სატირების სკულპტურულ გამოსახულებებზე, მათ შორის პრაქსიტელეს შემდგომი ხანისა – იხ. Smith R. 1996:128-133, figs. 148-153; Bieber M. 1955:17-18, 139-148, figs. 15-16, 84-86, 95-96, 447-451, 559-562, 568-576].

ქანდაკების მოსათავსებლად განკუთვნილი ორმოს სამხრეთ კიდეზე აღმოჩნდა კლდოვან თირში ნაკვეთი ღარი. ეს ღარიც, როგორც მთლიანად ნაგებობა და ქანდაკების დასაკრძალავად განკუთვნილი ორმო, დამხრობილია NW-SE ღერძზე (ტაბ. I). მისი სიგრძეა 1,6 მ, სიგანე – 0,35 მ, ხოლო სიღრმე – 0,40 მ. მის ჩრდილო-დასავლეთ კიდეში დაფიქსირდა ორი, ერთმანეთის მსგავსი, თხელკედლიანი, ნაცრისფერკეციანი, თითისტარისებური უნგენტარიუმი (ტაბ. III2). როგორც ჩანს, ისინი რაღაც შეწირულობის ნაწილს უნდა წარმოადგენდნენ.

უშუალოდ დედაქანის ზედაპირზე განფენილი იყო ტუფის წვრილი ანატკეცების თხელი შრე. ეს შრე განსაკუთრებით ინტენსიური იყო თხრილის დასავლეთ ნაწილში და № 3 ნაგებობის შიგნით. ამ შრეში რეგუ-

ლარულად თავს იჩენდა სხვადასხვა წვრილი ოქროს ნივთები: მიძივები, მილაკები, მისაკერებელი ფირფიტები, საკიდები, ოქრომკედის ფრაგმენტები; ამათგან საინტერესოა ცრუ ცვარათი შემკული რვაფურცლიანი ვარდულა, რომელთანაც მოძრავად არის მიერთებული ე.წ. მარცვლისებრი საკიდი (ტაბ. III7); სამკუთხა მოყვანილობის ღილაკები მოკაუჭებულია ზედა კუთხით, რომლის კიდეები შემოვლებულია დაკეჭნილი მავთულით (ტაბ. III9); მრგვალი, ნახევარსფეროსებურად ამოზურცული, ცალყუნნიანი ღილაკები; რვაფურცლიანი და ათფურცლიანი, ოთხყუნნიანი ვარდულები; ქსოვილზე დასაკერებელი, ოვალური მოყვანილობის ფირფიტა, კიდეებზე დაკეჭნილი წვრილი მავთულით, ხოლო სამი მხრიდან ფოთლისებრი გამოსახულებებით შემკული (ტაბ. III10); ფოთლის გამოსახულებიანი, მისაკერებელი ფირფიტა; სხვადასხვა სახის ყუნნიანი ღილაკები; მიძივები; მილაკები. ცალკე აღნიშვნის ღირსია ორი მიძისაკიდი, შედგენილი ერთმანეთთან ყუნნებით მოძრავად დაკავშირებული მილაკისაგან და ე.წ. „სამფრთიანი ისრისპირისებრი“ საკიდისაგან, რომლის ბოლოზე ბურთულაა მიმაგრებული (ტაბ. III8). ამგვარი სამფრთიანი საკიდები ადრეც იყო ვანში აღმოჩენილი [ჭყონია ან. 1981:76-77, სურ. 50₁₀₁₋₁₀₄]. მსგავსი სამფრთიანისპირისებური თუ „ნიფლის თხილის“ ტიპის საკიდები (beech-nut pendants) [Williams D., ... 1994:42, figs. 30, 36, 49, 53, 106, 123] მეტად პოპულარული იყო ანტიკურ სამყაროში და ხშირად შედიოდა ე.წ. „ზონარისებური“ ყელსაბამების შემადგენლობაში. ამგვარი ყელსაბამები ნაპოვნია სამხრეთ იტალიაში, მცირე აზიაში, ჩრდილო შავიზღვისპირეთში და ადრეელისტიური ხანით თარიღდება.

ეს აღმოჩენები იმ თვალსაზრისითაცაა საინტერესო, რომ დანგრეული, მცირე ზომის სამარხი აღმოჩენდა № 3 ნაგებობის შიდა ფართობში.

ნაგებობის აღმოსავლეთ ნაწილში კლდოვან დედაქანში გამოიკვეთა მასში ჩაჭრილი

ორმოს კონტურები. სამარხი ორმოს ზომებია 0,90მ³,60 მ. ის ორიენტირებულია ჩრდილო-აღმოსავლეთიდან სამხრეთ-დასავლეთისაკენ და თითქმის ნაგებობის სიგრძივ ჩრდილო-დასავლეთ-სამხრეთ-აღმოსავლეთ ღერძზეა განლაგებული (ტაბ. I₇). მისი სიღრმეა 0,5 მ. სამარხი ორმოს შევსებაში, მთელ სიღრმეზე, გვხვდებოდა კრამიტის ფრაგმენტები, ტუფის ანატკეცები. სამარხი გაძარცვულია. 0,2-0,3 მ სიღრმეზე ჩნდებოდა ცალკეული, ძალიან მცირე ზომის, წვრილი, ოქროს ნივთები – ოქრომკედის ფრაგმენტები, ღილაკები, მილაკები, დისკოსებრი მიძისაკიდები (ტაბ. III₁₂₋₁₆). სამარხის სამხრეთ კიდეში დაფიქსირდა ბრინჯაოს გაურკვეველი ნივთის ნარჩენები, ფაქტიურად ნაფშვენის სახით და მისი გადარჩენა ვერ მოხერხდა. რაიმე სხვა სახის სამარხეული მასალა (მაგალითად, კერამიკა) არ აღმოჩენილა.

ამდენად, 2003-2006 წლებში ვანის ნაქალაქარის ზედა ტერასის ჩრდილო-აღმოსავლეთ კალთაზე არქეოლოგიური გათხრების შედეგად გამოვლიდა საინტერესო არქეოლოგიური კომპლექსი. ნაქალაქარის ამ მონაკვეთზე ალბათ უკვე ადრეელისტიურ ხანაში თირის კლდეში საგანგებოდ იყო ამოკვეთილი გარკვეული მოედანი, რომლის შესწავლა, მხოლოდ ნაწილობრივ გახდა შესაძლებელი. ამ მოედანზე დაფიქსირდა მინიმუმ სამი ნაგებობის ნაშთი, რომელთა შორის ურთიერთმიმართება მთლად ნათელი არ არის. ყოველ შემთხვევაში ნაგებობა № 2, როგორც ჩანს, უქმდება № 3 ნაგებობის გამართვის დროს. არ არის გამორიცხული, რომ ნაგებობა № 1, რომლისგან მხოლოდ რკინის სამაგრებიანი კედელია შემორჩენილი, № 3 ნაგებობის თანადროულია. ეს უკანასკნელი წარმოადგენდა მართკუთხა მოყვანილობის, შუაში გადატიხრულ შენობას, რომლის ცენტრალურ ღერძზე განლაგებულია „სამსხვერპლო ორმო“, „საკურთხეველი“ და მცირე ზომის სამარხი. ეს უკანასკნელი ორიენტირებულია არა მარტო ნაგებობის ცენტრალურ ღერძზე, არამედ ამავე დროს

დროს „ზღურბლის“ ხაზზეც, რაც უნდა მონ-
მობდეს, რომ ამ სამარხის გამართვისას ნა-
გებობა უკვე ფუნქციონირებდა. „საკურ-
თხვევლსა“ და საკულტო ნაგებობის სამ-
ხრეთ კედელს შორის აღმოჩნდა საგანგებოდ
დამარხული ბრინჯაოს ქანდაკება. ამდე-
ნად, სამარხისა და ქანდაკების თანმხლები
ოქროს სამკაულის მიხედვით, შეიძლება და-
ვასკვნათ, რომ ნაგებობა № 3, როგორც ჩანს,
ძვ.წ. III ს-ის დასაწყისისთვის უკვე არსებობ-
და.

დასასრულს, კიდევ ერთხელ მოკლედ
უნდა შევეხოთ სატირის ქანდაკებას. მისი
სახით საქმე გვაქვს ვანში აღმოჩენილ კიდევ
ერთ საგანგებოდ დამარხულ, რიგით მეშ-
ვიდე, ლითონის ქანდაკებასთან. ადრე აღმო-
ჩენილებისაგან ის განსხვავდება იმით, რომ
ამ შემთხვევაში ელინისტური ხანის ბერძნუ-
ლი მცირე პლასტიკის ნიმუში, მეორადად გა-
მოყენებულია გარკვეული სახის ადგილობ-
რივ რელიგიურ რიტუალში.

არსებობს სხვადასხვა მოსაზრება ამ რი-
ტუალთან დაკავშირებით. გ. ლორთქიფა-
ნიძე 1947 წელს აღმოჩენილ რკინის ითიფა-
ლურ ქანდაკებას უკავშირებდა ღმერთების
სიკვდილ-აღდგომისასთან დაკავშირებულ
დატირების რიტუალთან [Лордкипანიძე Г.
1970:123]. ოთ. ლორთქიფანიძე არ უარყოფ-
და რა ამ მოსაზრებას, ზოგიერთ ქანდაკე-
ბას მიიჩნევდა ქურუმების გამოსახულებად,
რომლებიც მიწის ღვთაებას ევედრებოდ-
ნენ მდიდარ მოსავალს [ლორთქიფანიძე ოთ.
2002:212]. ნ. მათიაშვილი თვლის, რომ ადრე-
ელინისტურ ხანაში რეალური ქურუმების
მსხვერპლშენიერვა შეიცვალა მათი ფიგურ-
ული გამოსახულებების დამარხვით [მათი-
აშვილი ნ. 2005:39]. აღსანიშნავია, რომ არც
ერთ ამ ვერსიას სათანადო არგუმენტაცია არ
ახლავს.

უნდა აღინიშნოს, ვანის ნაქალაქარზე
აღმოჩენილი შეიდივე ქანდაკება დაკავში-
რებულია სამლოცველოებთან, რომლებიც,
თავის მხრივ, შეადგენენ ერთიან კომპლექსს
სამარხების ცალკეულ ჯგუფებთან ერთად.

ამდენად, ჩვენი აზრით, ვანის ნაქალაქარზე
დადასტურებულია მეტად თავისებური და
თავისი ბუნებით უნიკალური დასაკრძალავი
კულტი, რომლის ერთ-ერთ შემადგენელ ელე-
მენტს წარმოადგენს სპეციალური სამლოც-
ველოების გამართვა და იქ ანტროპომორფუ-
ლი რიტუალური ქანდაკებების დამარხვა. ამ
სანესო პრაქტიკის სემანტიკა ჩვენთვის სრუ-
ლიად ბუნდოვანია და, ზოგადი მოსაზრებე-
ბის გარდა, ჯერ-ჯერობით არ ექვემდებარე-
ბა დამაკმაყოფილებელ ახსნას [Kacharava G.,
... 2008b:97-112].

ლიტერატურა:

ახვლედიანი დ., კაჭარავა დ., კვირკველია გ. 2007: ვანი ძვ.წ. IV საუკუნესა და III საუკუნის პირველ ნახევარში. – კრებ. იბერია-კოლხეთი, № 3, თბ., გვ. 57-62.

კვირკველია გ. 2005: ბრინჯაოს ახალი ქანდა-
კება ვანიდან. – კრებ. იბერია-კოლხეთი, № 2, გვ. 187-188.

ლორთქიფანიძე ოთ. 2002: ქართული ცივილი-
ზაციის სათავეებთან. თბ.

მათიაშვილი ნ. 2005: ელინისტური ხანის
კოლხეთის ისტორიის საკითხები. თბ.

ჭყონია ან. 1981: ოქროს სამკაულები ვანის
ნაქალაქარიდან, ვანი, VI, თბ.

Качарова Д., Квирквелия Г. 2006: Новые архе-
ологические открытия на верхней террасе Ванского
городища, Археология Кавказа, I, с. 179-182. Тбили-
си.

Квирквелия Г. 2009: Новый эллинистический
храм из Вани, - Сборник статей по материалам XII
конференции, с.107-114. Ростов-на-Дону.

Лордкипანიძე Г. 1970: К истории древней Кол-
хиды. Тбилиси.

Bieber M. 1955: The sculpture of the Hellenistic
Age. New York.

Hauser C. 1979: Dionysos and his circle. Ancient
through modern. Harvard.

Kacharava D., Kvirkvelia G. 2008a: Recent ar-
chaeological finds on the upper terrace of the Vani site. –
Ancient Civilizations..., Journal of Comparative Studies
in History and Archaeology, № 3-4, pp. 237-315.

Kacharava D., Kvirkvelia G. 2008b: Religious rit-
ual: bronze and iron figurines from Vani, Wine, worship

and sacrifice: the golden graves of ancient Vani, pp. 97-112. New York.

Padgett J. M. 2003: Horcse men: centaurs and satyrs in early Greek art. – J. Michael Padgett (ed.). The centaur's smile: the human animal in early Greek art, pp. 3-46. New Haven, Yale University Press.

Smith R. R. R. 1996: La sculpture hellénistique. Thames and Hadson.

Williams D., Ogden J. 1994: Greek gold jewellery of the Classical World. London.

ილუსტრაციების აღწერილობა:

ტაბ. I – ვანის ნაქალაქარის ზედა ტერასის ჩრდილო-აღმოსავლეთ კალთა. გათხრების გეგმა და ჭრილები: **1.** სამარხი № 25; **2.** ნაგებობა № 1; **3.** ნაგებობა № 2; **4.** ნაგებობა № 3; **5.** ფილებით გადახურული ორმო; **6.** „საკურთხეველი“; **7.** სამარხი № 27; **8-9.** კლდოვან დედაქანში ნაკვეთი ორმოები. **ტაბ. II** – ნაგებობა № 3. გეგმა და ჭრილები. **ტაბ. III** – **1.** № 3 ნაგებობაში აღმოჩენილი სატირის ქანდაკება *in situ*; **2.** ნაგებობაში აღმოჩენილი უნგენტარიუმები; **3-6, 11.** სატირის ქანდაკებასთან ერთად აღმოჩენილი ოქროს ნივთები; **7-10.** კლდოვანი დედაქანის ზედაპირზე აღმოჩენილი ოქროს ნივთები; **12-16.** № 27 სამარხში აღმოჩენილი ოქროს ნივთები; **17.** სატირის ქანდაკება.

I

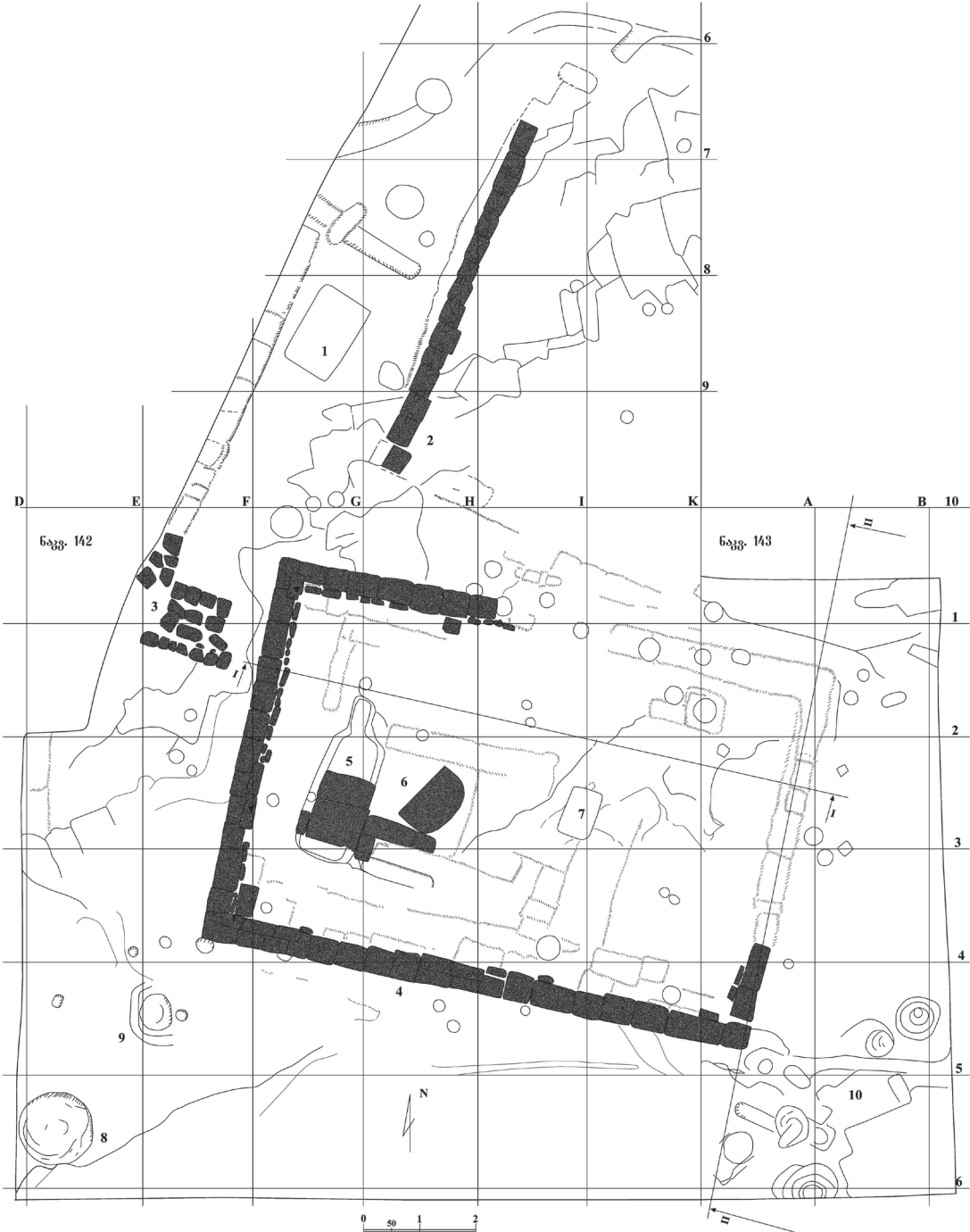

I - I



II - II

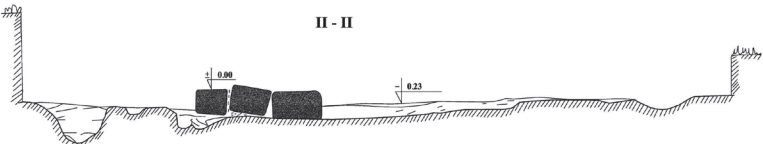

II

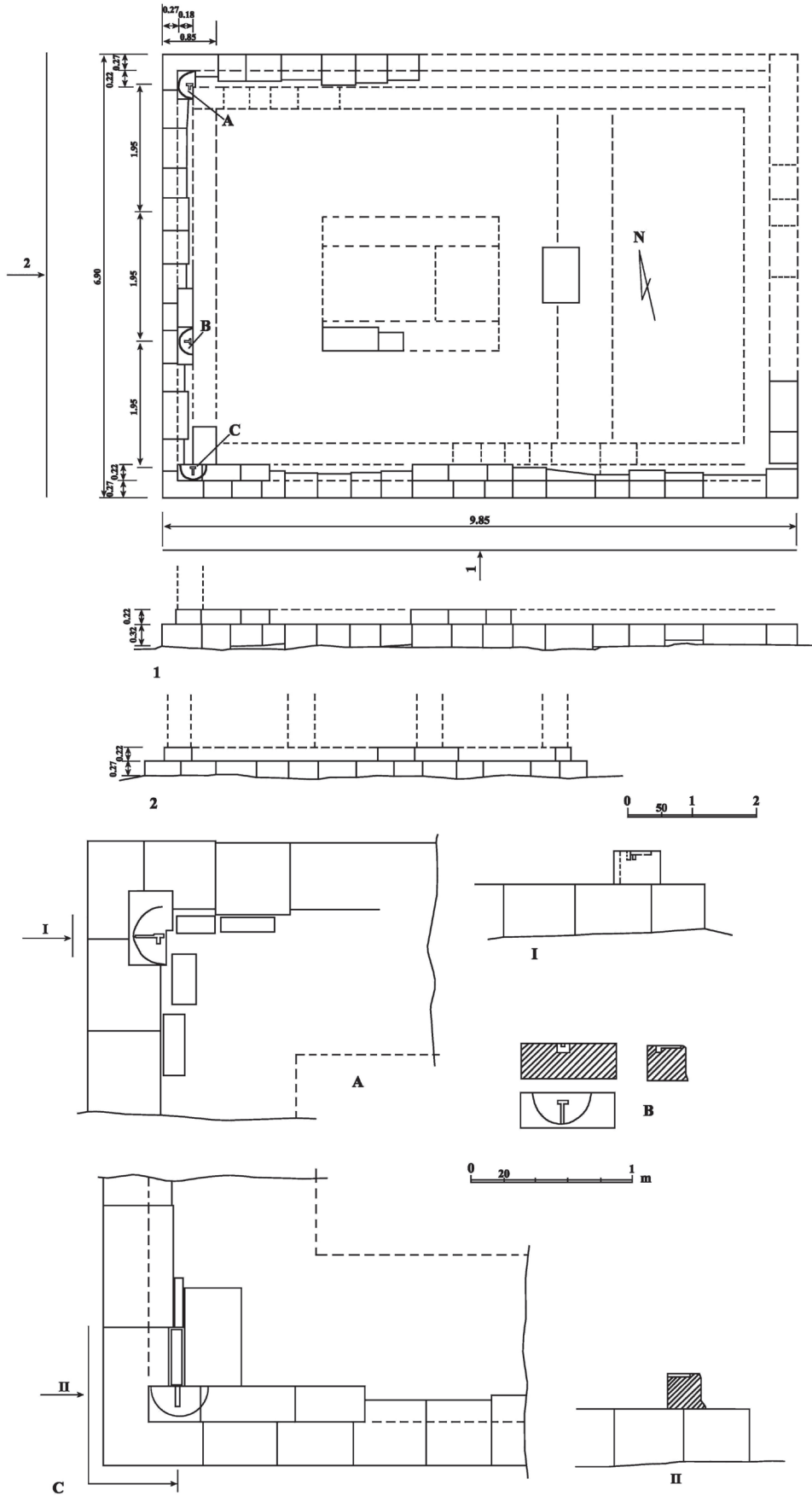

III



1

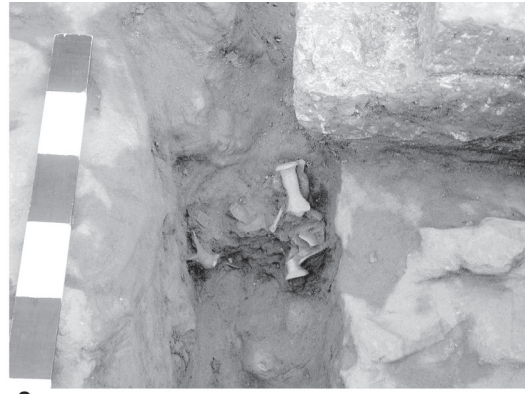

2

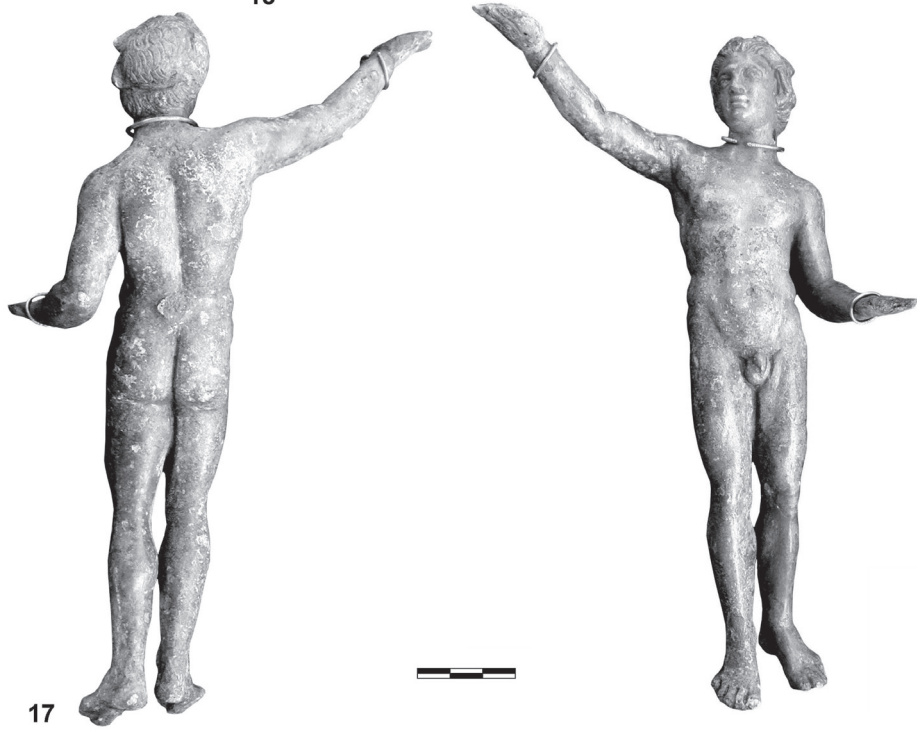
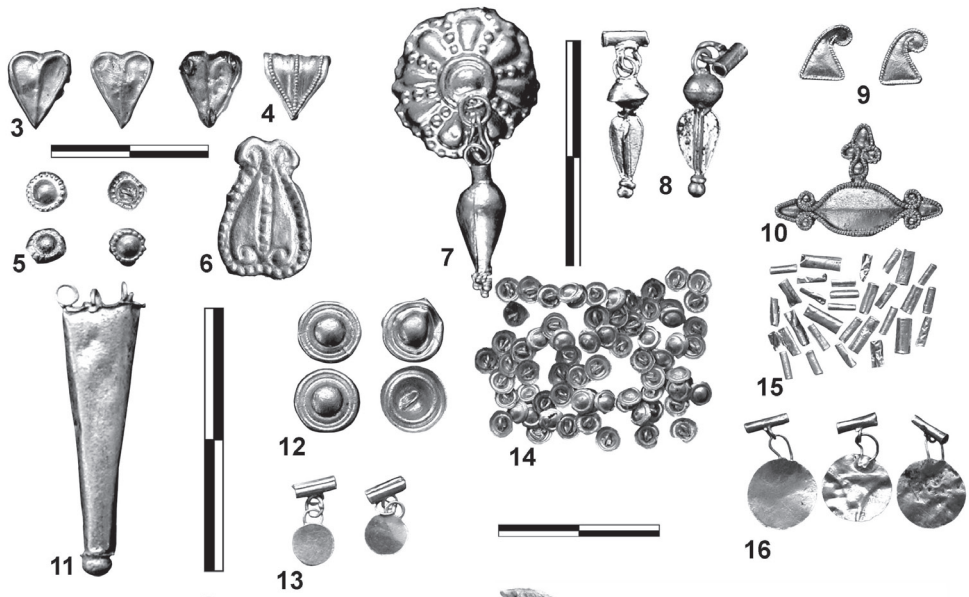

17

ბრაკლიანი გორის სამაროვნის პალინოლოგია (ჯამეზი)

გრაკლიანი გორის ნამოსახლარი და სამაროვანი მდებარეობს ცენტრალურ ამიერკავკასიაში, საქართველოში, კასპის რაიონის სოფ. იგოეთისა და სამთავისის ტერიტორიაზე, მდ. ლეხურას მარჯვენა ნაპირზე ნამომართულ გორაზე. აქ გამოვლენილია როგორც მრავალფენიანი ნამოსახლარი, ისე სხვადასხვა პერიოდის სამარხები. ნამოსახლარისა და სამაროვნის ტერიტორიაზე მიკვლეული ძეგლები სხვადასხვა პერიოდს განეკუთვნება. სამაროვნის ტერიტორიაზე ამჟამად არსებული მასალა შემდეგ ქრონოლოგიურ სურათს იძლევა: ადრე ბრინჯაოს ხანა; ძვ.წ. XIII – XII სს – ბი; ძვ.წ. XI – X სს-ბი; ძვ.წ. VIII – VII სს-ბი; ძვ.წ. 470-450 წწ.; ძვ.წ. V ს-ის შუახანები; ძვ.წ. V-IV სს-ბი; ძვ.წ. IV ს; ძვ.წ. IV – III სს-ბი. ძვ.წ. III ს. საანალიზო მასალა მოპოვებულია 2008 და 2009 წლებში ჩატარებული არქეოლოგიური გათხრების დროს. 2009 წლის ოქტომბერში საქართველოს ეროვნული მუზეუმის პალეობიოლოგიის ინსტიტუტის პალინოლოგიურ ლაბორატორიაში დამუშავდა გრაკლიანი გორის სამარხებიდან (მათ შორის, ჯამეზიდან) აღებული 62 ნიმუში.

სამარხთა ნაწილში, რომლებიც ზოგადად ძვ.წ. V-IV სს-ბს განეკუთვნება, აღმოჩნდა ადგილობრივი წარმოების ჯამეზი და ამ ქურჭლიდან აღებული პალინოლოგიური მასალა დამუშავებულია. კონკრეტულ შემთხვევაში განხილულია მხოლოდ ეს სამარხები (№№ 31, 33, 148, 194, 205, 242). ყველა აქ განხილული სამარხი აღმოჩნდა გრაკლიანი გორის უკიდურეს სამხრეთ, ქვემო ტერასაზე, სამაროვნის ტერიტორიაზე, თბილისი-სენაკი-ლესელიძის საგზაო მაგისტრალის 57 კმ 500 -700 მ ნიშნულზე.

სამარხეული კომპლექსები და პალინოლოგიური შიგთავსი:

სამარხი № 31. მთლიანად განადგურე-

ბული აღმოჩნდა. კერამიკა:1. ჯამი, მოშავო – მორუხოდ გამომწვარი, ქვიშანარევი. შიდაპირი შედარებით ღიაა. ზედაპირი რუხი, სუსტად ნაპრიალები. ჯამი ასიმეტრიულია, უხეშად ნაძერწი. კეცის სისქე: 0,5სმ. სიმაღლე: 6,5სმ. პირის დმ: 16,5სმ. მაქსიმალური დმ: 16,5სმ. ძირის დმ: 10სმ. შიდაპირი გლუვი, მუცელნიბოიანი, პირს ქვემოთ ოდნავ შეზნექილია.

პალინოლოგიური ნაშთები: პალინოლოგიური მასალის ხემცენარეთა სპექტრში დომინირებს კაკლის (*Juglans regia*) მტვრის რაოდენობა, სადაც დათვლილია მისი 25 მტვრის მარცვალი. მეორე დომინანტი რცხილას (*Carpinus caucasica*) მტვერია. მცირე რაოდენობით აღინიშნება მუხის, ფიჭვის, წიფლის, ცაცხვის, ჯაგრცხილას და ველური ვაზის მტვრის მარცვლები. რაც შეეხება ბალახოვნებს, მათი შემადგენლობა უფრო კარგადაა წარმოდგენილი. ბევრია ადამიანის სახლთან არსებული ეზოს, ბილიკების და სანაგვეების სარეველები. ესენია ვარდკაჭაჭა, ფარსმანდუკი, მრავაძარღვა, ღორის ბირკა, ავშანი და სხვა. სუსტად, მაგრამ მაინც აისახა ხორბლის ყანების სარეველა მცენარეულობის ელემენტები. ნაპოვნია ხორბლის, ნარის, წინიბურას და ნაცარქათამას მტვრის მარცვლები. საძოვრების სარეველების მონაწილეობა პალინოლოგიურ სპექტრში უფრო ნაკლებია. რაც შეეხება არაპალინოლოგიური ხასიათის ნაშთებს, მათი კომპლექსი უამრავი ტაქსონებისგან შედგება. ბევრია სხვადასხვა სოკოს სპორები, სადაც ჭარბობს სოკო გლომუსის სპორების რაოდენობა. ეს სოკო იზრდება მხოლოდ ფხვიერ, დამუშავებულ ნიადაგში და მიწათმოქმედების არსებობის კარგი ინდიკატორია (Geel 1996). არის აგრეთვე ნაკელის სოკო სორდარიას სპორები. აღინიშნება ობის სოკო და ჰაეტომიუმი, რომელიც ცელუ-

ლოზის უჯრედებზე სახლდება და შლის მას (Geel, Artroot 2006). კარგადაა წარმოდგენილი აგრეთვე ხის მერქნის და მცენარეთა ეპიდერმისის მიკროსკოპიული უჯრედები. არის ფიტოლიტიცი. აღმოჩენილია წყალმცენარეთა ნაშთები (ფსევდოშიზა და ზიგნემა). ბევრია სელის ტექსტილის ბოჭკო. ბამბის ბოჭკო კი ცოტაა. საკმაოდ კარგადაა წარმოდგენილი ზოოლოგიური მასალა. ჭარბობს ტკიპების მიკრონაშთები (მათი ბუსუსები, კლანჭი და მარწუხები). ნაპოვნია აგრეთვე მთლიანი, დაუშლელი ტკიპები. საინტერესოა ის ფაქტიც, რომ ჯამების მხოლოდ განხილულ ნიმუშში აღმოჩენილია ფრინველის ბუმბულის ნაშთი.

თარიღი: ძვ.წ V-IV სს-ბი.

სამარხი : № 33. გრუნტის სიმაგრის გამოვერ ხერხდება სამარხის ზუსტი კონტურების დადგენა, თუმცა მისი გეგმაში ოვალური ფორმა ექვს არ ინვესს.. სამარხის მიახლოებითი ზომა: სიგრძე EW მიმართულებით 1.5 მ, სიგანე SN მიმართულებით - 0.95 მ. სამარხის ტიპი - ორმოსამარხი. მიცვალებული დაკრძალულია მარჯვენა გვერდზე, ემბრიონალურ მდგომარეობაში, თავით აღმოსავლეთისაკენ. თავის ქალა დაზიანებულია, ჩონჩხის სხვა ძვლები კარგად არის შემონახული. ხელის ფალანგები ყბისკენ არის მიმართული. ფეხები ძლიერ მოკეცილია. ინვენტარის განლაგება: **1.** თავის ქალიდან ჩრდილო-დასავლეთით, 15 სანტიმეტრის მოშორებით აღმოჩნდა საქონლის ძვალი, სიგრძე - 16 სმ. **2.** საქონლის ძვალზე იდო თიხის ორი ჯამი. ერთი მათგანი შემორჩენილია ფრაგმენტების სახით. **3.** სამარხში ჩონჩხის ყელისა და მკერდის არეალში აღმოჩნდა ბრინჯაოს ძეწკვი, რომელსაც ბოლოები რკინის დეტალებით (ფრაგმენტირებული) აქვს დაბოლოებული. **4.** სამარხის დასავლეთ ნაწილში, მიცვალებულის ყურის არეში აღმოჩნდა ვერცხლის საყურე. **5.** ჩონჩხს მარცხენა ხელზე ჰქონდა ვერცხლის სამაჯური. **6.** სამარხის აღმოსავლეთ ნაწილში, ფეხებთან აღმოჩნდა 20 სანტიმეტრი სიგრძის ცხოველის ძვალი (ცხვრის?). **7.** ცხვრის ძვლიდან აღმოსავლეთით, 15 სანტიმეტრის

მოშორებით აღმოჩნდა ნაცრისფრად გამომწვარი თიხის ცალყურა ქოთანი. **8.** სამარხის ალაგებისას ჩონჩხის მკერდის ძვალთან, კერძოდ, ნეკნების შიგნით აღმოჩნდა 1.8 სანტიმეტრის, მოგრძო ფორმის ხის ფრაგმენტი (ისრის ფრაგმენტი?)

კერამიკა : 1.ქოთანის, შავად გამომწვარი, გლუვი, კეცი სილანარევი, სისქე 0,5 სმ. ყელის ძირზე და მხარზე გარშემოუყვება ამოღარული კონცენტრული ხაზები. ჭურჭელი ფრაგმენტებად არის წარმოდგენილი. **2.** ჯამი, შავად გამომწვარი, პრიალა, კეცი უხეში, სილის და წვრილი თეთრი მინარევით, სისქე 0,6 სმ. პირი ფართო, ოდნავ გადაშლილი, შემადლებული, მხარნიბოიანი, კალთა ძირისკენ ოდნავ დაქანებული, ძირი განიერი და ბრტყელი. სიმაღლე - 4,5 სმ, პირის დმ - 13,9 სმ, მუცლის დმ - 13,8 სმ, ძირის დმ - 9,3 სმ. **3.** ჯამი, შავად გამომწვარი. ჭურჭელი ფრაგმენტებად არის წარმოდგენილი.

სხვა ნივთები: 4.სამაჯური ვერცხლის, მრგვალგანივკვეთიანი ლერო, ბოლოებ-გახსნილი, წელშეზნექილი. სამაჯურის ბოლოებს გარსემოუყვება ამოღარული წერტილები. დმ -6,8 სმ, ლეროს დმ - 0,4 სმ. **5.** საყურე ვერცხლის (2ც.), დაზიანებული, შემორჩენილია რკალის ფრაგმენტები, მრგვალგანივკვეთიანი. ბოლოები ბრტყელი აქვთ წვრილი ხვრელით. რკალის შუა ადგილას მიჩრჩილია დაღარული ლერო ბოლოში ხუთი კოპით. ერთი საყურის დიდი ნაწილი და ბოლო არ შემორჩენილა. სიმაღლე - 3,7 სმ, რკალის სიმაღლე - 2,1 სმ, დმ - 1,7 სმ. **6.** ვერცხლის მძივი (2ც.), დაშლილი, ორი ნახევარსფეროსაგან შედგენილი. **7.** მძივები 5 ცალი სარდიონის, მოყავისფრო, მრგვალ-ბრტყელი, დმ - 0,7-0,8 სმ, სიმაღლე - 0,1 სმ. ერთი მცირე ზომისაა, დმ - 0,5 სმ; ვერცხლის მძივი 3ც., ორი ნახევარსფეროსაგან შემდგარი; სარდიონის მძივი 23 ც., 7 ცალი მრგვალი, 9 ც. მრგვალ-ბრტყელი, 4 ც. ბიკონუსური, 3 ც. ნახნაგოვანი. **8.** რკინის ისრის პირი, დაშლილი. **9.** ისრის წვერის ფორმის ხის ფრაგმენტი. **10.** ალაპის ნაშთი - წვრილფეხა და მსხვილფეხა პირუტყვის ძვლები.

პალინოლოგიური ნაშთები: ჯამის შიგთავსის პალინოლოგიური სპექტრი ემსგავსება ზემოთ განხილულ №31 სამარხის სპექტრებს. მაგრამ აქ გაცილებით უფრო მეტია კაკლის მტვრის შემადგენლობა, სადაც დათვლილია მისი 93 მტვრის მარცვალი. მეორე დომინანტი მუხა და ნიფელია. მცირე რაოდენობით აღინიშნება მურყნის, ფიჭვის და ველური ვაზის მტვერი. ბალახოვნების შემადგენლობა თითქმის იგივეა, როგორც №31 სამარხში. აქაც ბევრია ეზოს სარეველები. არაპალინოლოგიურ ნაშთების ჯგუფში კარგადაა წარმოდგენილი სოკო გლომუსის სპორები. ნაკელის სოკოს სპორები ამ ნიმუშში არ არის ნაპოვნი. არის წყალმეცარე დინოფლაგელატას ცისტები და ფსევდოშიაზაეს ნაშთები. №33 სამარხის მასალაში კარგადაა წარმოდგენილი სელის ბოჭკო. ბამბის ბოჭკო ცოტაა. დიდი როლი არა აქვს აგრეთვე ხის მერქნის ტრაქეალურ უჯრედებს. სხვა მცენარეთა ეპიდერმისის ნაშთები ბევრია. ზოოლოგიური მასალა და განსაკუთრებით კიტკიპების ნაშთები ცოტაა.

თარიღი: ვერცხლის საყურე რგოლების მიხედვით ძვ.წ. IV ს.

სამარხი № 148. სამარხი ორიენირებულია ჭ ღერძზე და გაჭრილია ქვა-ლორდიან გრუნტში, თუმცა იატაკი მოტკეპნილია და მასზე რბილი მიწაა დაყრილი. სამარხი ორმო ოვალურია, სამხრეთ და დასავლეთ კედლებთან ქვის წყობა მიუყვება. შემორჩენილია ხის ნაშთები, როგორც ჩანს, სამარხი გადახურული იყო ფიცრით. დაკრძალულია 20-25 წლის მამაკაცი, კიდურებმოხრილი, მარცხენა გვერდზე, თავით აღმოსავლეთით. ქვედა კიდურები ამოტანილი აქვს მარჯვენა მხრის და წინამხრის ძვლებთან. ხერხემალი მკერდის არეში ძლიერ მოღუნულია. ძვლებიც და თავის ქალაც დაზიანებულია.

ინვენტარის განლაგება: 1. საყურე ვერცხლის, ქვედა ყბასთან, მხრის ძვლის თავზე. 2. მძივები, კისრის არეში. 3. სამაჯურები რკინის, დაშლილი; ორივე ზედა კიდურის წინა მხრის ძვლებზე. 4. დოქი, ფართოპირიანი,

ნითელკეციანი. სამარხის სამხრეთ-დასავლეთ კუთხეში. 5. ჯამი, მოვარდისფრო, პირგადაშლილი, დევს დოქის გვერდით. ბაკოზე და გვერდებზე შემოსდევს ნახვრეტები. 6. ქოთანის, შავკეციანი, დევს ჯამის ქვეშ. 7. კოჭობი. მიცვალებულის სახის წინ, სამხრეთ კედელთან. 8. რკინის ღერო. ქვედა ყბასთან. 9. საკინძი, მკერდის არეში. 10. ალაპის ნაშთი (მსხვილფეხა და წვრილფეხა პირუტყვის ძვლები), სამარხის დასავლეთ კუთხეში, ჭურჭლებთან.

კერამიკა: 1. დოქი, უხეშად ნაძერწი, არათანაბრად გამომწვარი, ზედაპირი მოყავისფრო-მორუხო, სუსტად ნაპრიალები, შიდაპირი ხაოიანი, კეცი უხეში, სილის და წვრილი თეთრი მინარევით, სისქე 0,7 სმ. პირი გადაშლილი, ყელი დაბალი, მუცელი სუსტად გამობერილი, ძირი ბრტყელი. პირზე და მხარზე ბრტყელი ყურია მიძერწილი. ჭურჭელი ფრაგმენტებად არის წარმოდგენილი. 2. ქოთანი თიხის, მორუხო-მოყავისფრო, ზედაპირი სუსტად ნაპრიალები, შიდაპირი გლუვი, კეცი მკვრივი, წვრილი თეთრი მინარევით, სისქე 0,4 სმ. პირი თხელი, ფართო, შემადგენი. მხარზე და მუცელზე მიძერწილია ბრტყელგანივკვეთიანი ყური, რომელსაც შუა ადგილზე რარი აქვს. ქოთანს ეტყობა ცეცხლის კვალი. სიმაღლე – 14,5 სმ, პირის დმ – 11,6 სმ, მუცლის დმ – 15 სმ, ძირის დმ – 9,3 სმ. 3. კოჭობი, ჩალისფრად გამომწვარი. ზედაპირის დიდი ნაწილი ატკეცილია, ზედაპირი გლუვი, შიდაპირი ხორკლიანი. კეცი მკვრივი, სილანარევი, სისქე პირთან – 0,3 სმ. ჭურჭლის ზედაპირი და პირის შიდა მხარე შინდისფერი საღებავით არის შეღებილი. პირი ვიწრო, გადაშლილი, ტანი ბიკონუსური, ძირი ვიწრო და ბრტყელი. პირს მცირე ნაწილი აქვს ჩამოტეხილი. სიმაღლე – 7 სმ, პირის დმ – 4,6 სმ, მუცლის დმ – 8,2 სმ, ძირის დმ – 4,8 სმ. 4. ჯამი, მონითალო ჩალისფრად გამომწვარი, გლუვი, კეცი მკვრივი, კარგად განლექილი, სისქე 0,3 სმ. პირი ფართო, გადაშლილი, ბაკო ბრტყელი, მხარნიბოიანი, კალთა ძირისკენ დაქანებული, ძირი განიერი და ბრტყელი.

ჭურჭლის ცალ მხარეს, ბაკოზე ორი ხვრელია დატანილი. მათგან ცოტა მოშორებით კიდევ ორი ხვრელია დატანილი. ამავე მხარეს კალთაზე ერთმანეთს ქვემოთ კიდევ ორი ხვრელია. ხვრელის დმ – 0,4 სმ, ჭურჭელი ფრაგმენტირებულია. სიმაღლე – 4,2 სმ, პირის დმ – 19 სმ, ძირის დმ – 10,7 სმ. **5.**ფიალა, შავად გამომწვარი, ზედაპირი სუსტად ნაპრიალები, შიდაპირი გლუვი, კეცი თხელი, კარგად განლექილი, სისქე – 0,2 სმ. პირი ფართო, გადაშლილი, მხარნიბოიანი, ძირი განიერი და ბრტყელი. სიმაღლე – 4,1 სმ, პირის დმ – 11 სმ, მუცლის დმ – 9,8 სმ, ძირის დმ – 6,3 სმ.

სხვა ნივთები: 6. სამაჯური რკინის (3ც), კოროზირებული, დაშლილი, ზედაპირზე ბურთულეებით. ზოგიერთ ფრაგმენტზე შემორჩენილია ხის და ქსოვილის ანაბეჭდი. ღეროს დმ – 0,4 სმ. **7.**საკინძი რკინის, კოროზირებული, მრგვალგანივკვეთიანი, თავი მოტეხილი აქვს. წვერისკენ ოდნავ ვიწროვდება. მასზე შემორჩენილია ქსოვილის ანაბეჭდი. შემორჩენილი სიგრძე – 8 სმ, ღეროს დმ – 0,6 სმ. **8.**საყურე ბრინჯაოსი (2ც), მრგვალგანივკვეთიანი, ერთი რკალი გატეხილია, ბოლოებიც მოტეხილი აქვს. მეორე რკალს ერთი ბოლო აქვს შერჩენილი, იგი ბრტყელია და ზემოდან წვრილი ხვრელი აქვს დატანილი. დმ – 1,8 სმ. **9.**მძივები (3ც), მოთეთრო, მრგვალ-ბრტყელი იოტები. **10.** ალაპის ნაშთი – მსხვილფეხა და წვრილფეხა პირუტყვის.

პალინოლოგიური ნაშთები: სამარხში მოპოვებულ ჯამის შიგთავსის სპექტრები ხასიათდება სულ სხვა ნიშნებით. აქ კაკლის მტვერი საერთოდ არ დაფიქსირდა. ხე-მცენარეთა ჯგუფში ბევრია ფიჭვის და ხეჭრელის მტვრის მარცვლები. ცოტაა მუხის, ნიფლის და ველური ვაზის მტვერი. ბალახოვანთა ჯგუფში ბევრია კულტურული მარცვლოვნების და მათთან არსებული სარვეელათა მტვერი. ესენია მათიტელა, ლილილო, ხვართელა და სხვა. ბევრია აგრეთვე ტყის გვიმრების სპორები. არაპალინოლოგიური ხასიათის ნაშთებიდან დომინირებენ განუსაზღვრელი სოკოს სპორები. აღინიშნება აგრეთვე სოკო

გლომუსი. არის წყალმცენარეთა ნაშთები. მცირე რაოდენობით ნაპოვნია სელის და ბამბის ტექსტილის ბოჭკო. სელი მეტია ვიდრე ბამბა. კარგადაა წარმოდგენილი ზოომასალა და განსაკუთრებით კი ტკიპების ნაშთები.

თარიღი: ბურთულეებიანი სამაჯურისა (ნარიმანიშვილი გ., მახარაძე ზ., 2010: 108-109) და ვერცხლის საყურის მიხედვით ძვ.წ. IV ს.

სამარხი № 194. ოვალურ ორმოში, რომელიც ღორღიან გრუნტშია ჩაჭრილი და ორიენტირებულია EW ღერძზე, დაკრძალულია 45-50 წლის მამაკაცი, მარჯვენა გვერდზე, კიდურებმოხრილი, თავით დასავლეთით. ჩონჩხიც და თავის ქალაც ძლიერ დაზიანებულია.

ინვენტარის განლაგება: 1. ქოთანის, ნაცრისფერკეციანი, აღმოსავლეთ ნაწილში. მიცვალებულის ტერფებთან. **2.** ჯამი, მცირე ზომის, ვარდისფერკეციანი. აღმოსავლეთ ნაწილში, მიცვალებულის ტერფებთან. **3.** დოქი, ვარდისფერი, აღმოსავლეთ ნაწილში. **4.** ხატის უღელი, რკინის, დაშლილი; კისრის მალეებთან. **5.** ბრინჯაოს რგოლი, მარჯვენა საფეთქლის ძვალზე. **6.** ალაპის ძვალი (მსხვილფეხა პირუტყვის). დევს ჯამზე.

კერამიკა: 1. დოქი, ხაოიანი, ზედაპირი მოვარდისფრო, შიდაპირი და კეცი ვარდისფერი, კეცი მკვრივი, წვრილი თეთრი მინარევით, სისქე – 0,4 სმ. პირი თხელი, ოდნავ გადაშლილი, ტანი მსხლის ფორმის, ძირი ბრტყელი. ჭურჭელი ფრაგმენტირებულია, შემორჩენილია აგრეთვე მრგვალგანივკვეთიანი ყურის ფრაგმენტი და მხარზე მისი მიძერწვის ადგილი. მუცლის დმ – 17,5 სმ, ძირის დმ – 10 სმ. **2.** ქოთანის, მორუხო-მოყავისფრო, გლუვი, კეცი თხელი, მოყავისფრო აგურისფერი, სილის და წვრილი თეთრი მინარევით, სისქე 0,2 სმ. პირი მაღალი, გადაშლილი, მუცელი ზედა ნაწილში გამობერილი, ძირისკენ ვიწროვდება, ძირი განიერი და ბრტყელი. სიმაღლე – 10,8 სმ, პირის დმ – 10,3 სმ, მუცლის დმ – 15,5 სმ, ძირის დმ – 9,5 სმ. **3.** ჯამი, მთელი, ზედაპირი ჩალისფერი, გლუვი, შიდაპირი და კეცი ვარდისფერი, შიდაპირი ხაოიანი, კეცი

მკვრივი, კარგად განლექილი. პირი ფართო, გადაშლილი, მხარწიბოიანი, კალთიდან ძირზე გარდასვლის ადგილი მომრგვალებული, ძირი ბრტყელი. ფიალის პირზე შიდა მხრიდან შემორჩენილია მოწითალო ფერის საღებავით შესრულებული, წვერით ქვევით მიმართული, კიდეებით ერთმანეთზე მიერთებული, ერთმანეთში ჩახაზული სამკუთხედები. სიმაღლე – 2,8 სმ, პირის დმ – 12,9 სმ, მუცლის დმ – 9,7 სმ, ძირის დმ – 5,7 სმ.

სხვა ნივთები: 4. ხატისუღელი რკინის, კოროზირებული, ფრაგმენტირებული, მგვალგანივკვეთიანი ღეროსი, რკალის დმ – 0,4 სმ. **5.** საყურე ბრინჯაოსი (2ც), მრგვალგანივკვეთიანი, ერთი რკალი გატეხილია, ბოლოებიც მოტეხილია, მეორე რკალს ერთი ბოლო აქვს შერჩენილი. იგი ბრტყელია და ზემოდან წვრილი ხვრელი აქვს დატანილი. დმ – 1,8 სმ. **6.** ალაპის ძვალი (მსხვილფეხა პირუტყვის).

პალინოლოგიური ნაშთები: სამარხიდან მოპოვებულ ფიალაში ქარბობს წყალმცენარე დინიფლაგელატას ცისტების რაოდენობა, სადაც დათვლილია 78 მისი ნაშთი. პალინოლოგიის სპექტრის სხვა კომპონენტებიდან ნაპოვანია ფიჭვის მხოლოდ ერთი მტვრის მარცვალი. ბალახოვნები თითქმის მთლიანად წარმოდგენილი ეზოების და გზისპირა სარეველების მტვრით. ესენია ვარდკაჭაჭა, რომლის მტვრის შემადგენლობა ამ ჯგუფში ქარბობს. აღინიშნება მრავალძარღვა, მჟაუნა, ნაცარქათამა და სხვა. ცოტა, მაგრამ მაინც არის მინათმოქმედების ინდიკატორები. ამის მაგალითია ნარის, მათიტელას და ლილილოს მტვრის მარცვლები. არაპალინოლოგიურ ჯგუფში გარდა მტკნარი წყალმცენარე დინოფლაგელატას ცისტებისა და წყალმცენარე ფსევდოშიზაეს ნაშთებისა, ბევრია სხვადასხვა სოკოს სპორები. აღინიშნება სოკო გლომუსის სპორებიც. მცირე რაოდენობითაა წარმოდგენილი სელის და ბამბის ბოჭკო. ცოტაა ხის მერქნის უჯრედები. ზოოლოგიური მასალის ნამარხები თითქმის არ აღინიშნება

თარიღი: საყურე რგოლის მიხედვით ძვ.წ.

IV ს.

სამარხი №242. ქვიან გრუნტში გაჭრილი იყო ოთხკუთხა ორმო, რომელსაც სამხრეთით და დასავლეთით ქვის წყობა შემოუყვება. დაკრძალულია 50-55 წლის მამაკაცი, კიდურებმოხრილი, მარჯვენა გვერდზე, თავით დასავლეთით, თავის ქალაც და ჩონჩხიც ძლიერ დაზიანებულია.

ინვენტარის განლაგება: 1. დოქი, უშუალოდ სამარხის დასავლეთ კედელთან. **2.** ხელადა, სამხრეთ – მ დასავლეთ კუთხეში. **3.** ქოთანის, სამარხის ჩრდილო კუთხეში. **4.** ჯამი, სამარხის ჩრდილო კედელთან. **5.** ხატისუღელი, მკედრთან. **6.** სამაჯურები, წინამხრის ძვალთან. **7.** რკინის შუბისპირი, იდო ჯამზე. **8.** საყურე, ქვედა ყბასთან. **9.** მძივები, მკერდის არეში. **10.** რკინის დანის ფრაგმენტი, მიცვალებულის წინ, მკერდთან. **11.** ალაპის ნაშთი, მიცვალებულის სახის წინ.

კერამიკა: 1. დოქი, ზედა და შიდა პირი ჩალისფერი, ზედაპირი ხაოიანი, შიდაპირი გლუვი, კეცი მოწითალო-ჩალისფერი, მტკიცე, კარგად განლექილი, სისქე 0,7 სმ. პირი გადაშლილი, ყელი შევიწროებული, ძირი ბრტყელი. პირის ქვემოთ და შიგნიდან წითელი საღებავით არის შეღებილი, ასეთივე საღებავით მხარზე დატანილია, წვერით ზემოთ მიმართული, ერთმანეთში ჩახაზული სამკუთხედები, ფუძით მუცლის შუა ნაწილზე დატანილ ირგვლივ ზოლს ეყრდნობა. მუცლის ქვედა ნაწილზე კიდევ ორი ამგვარი ირგვლივი, კონცენტრული ზოლია დატანილი, პირის დმ – 8,5 სმ. ჭურჭელი ფრაგმენტებად არის წარმოდგენილი. **2.** ხელადა, მოწითალოდ გამომწვარი, გლუვი, კეცი კვრივი, წვრილი თეთრი მინარევით, სისქე – 0,4 სმ. პირი გადაშლილი, ყელი ვიწრო, ტანი სხლის ფორმის, ძირი ბრტყელი. პირზე და გვერდზე მრგვალგანივკვეთიანი ყური აქვს მიძერწილი. ჭურჭელი მოწითალო ფერის საღებავით არის მოხატული. პირის შიდა მხარეს მოკლე, შვეული ხაზები აქვს, რომელსაც ძირში კონცენტრული ხაზი აქვს. გარედან ყელს ოთხი კონცენტრული ხაზი გარშემოუყვება,

რომლსაც წვერით უერთდება რომბებით შევსებული სამკუთხედები, ხოლო ფუძით ებჯინება კონცენტრულ ხაზს. მუცლის ქვედა ნაწილს ამ ხაზის გარდა კიდევ ორი ხაზი გარშემოუყვება. ყურზე ზემოდან შეეული ხაზებია დაშვებული. სიმაღლე – 16,5 სმ, პირის დმ – 7 სმ, მუცლის დმ – 13,5 სმ, ძირის დმ – 8,6 სმ. **3.** ქოთანი, მოშავო-მოყავისფრო, ზედაპირი სუსტად ნაპრიალები, შიდაპირი ხაოიანი. კეცი მკვრივი, წვრილი თეთრი მინარევებით. სისქე: 0,5სმ, პირი ფართო, გადაშლილი. მხარზე და მუცელზე დაძვნილია ბრტყელი, ზემოდან ღარიანი ყური. სიმაღლე - 14,5 სმ, პირის დმ. – 12,7 სმ, მუცლის დმ. – 15,5 სმ, ძირის დმ. – 10 სმ. **4.** ჯამი, სამფეხა, ჩალისფერკეციანი, მონითალოდ გამომწვარი, დაფარულია შინდისფერი საღებავით. პირი სწორია, კალთა ნიბოიანი. აქვს სამი განზე გაზიდული ფეხი. სიმაღლე – 5,5 სმ, პირის დმ – 14,8 სმ; ფეხის სიმაღლე – 3,3 სმ.

სხვა ნივთები: 5. რკინის სამაჯურის ფრაგმენტები, ზურგშეზნექილი წარმოდგენილია ორი ფრაგმენტის სახით. რკალის სისქე: 0,4სმ. რკალის დმ: 8სმ. შემორჩენილი ორივე ბოლო. ბოლოები ოდნავ განსხვავებულია; სამაჯური, რკინის (2ც). დაშლილი. ზედაპირზე ბურცობებით. ღეროს დმ: 0,4სმ. **6.** რკინის სამაჯურის ფრაგმენტები (6ც). ძლიერ კოროზირებული, გრეხილრკალიანი. **7.** მძივები (2ც) თვალადი პასტის. მუქლურჯ ფონზე დატანილია თეთრი რგოლები; მძივები, 30ც. 25 ლურჯი მინის, ბიკონუსური 24ც. ქალცედონის, ნაცრისფერი, ნახნაგოვანი (1ც). ნაცრისფერი მცირე ზომის პასტის ნახნაგოვანი მძივი. სარდიონის ორი მძივისაკიდი. **8.** შუბისპირი, რკინის, შემორჩენილია ორი ფრაგმენტის სახით. შემორჩენილი სიგრძე: 23,5სმ. წინა ნაწილის შემორჩენილი სიგრძე: 13,3სმ, ხვრელის დმ: 2,3სმ. **9.** დანის ფრაგმენტები, რკინის, ძლიერ დაშლილი, შემორჩენილია მანჭვალეები, მხოლოდ ერთ მხარეს. **10.** ხატისუღელის ფრაგმენტები (2ც), ბრინჯაოსი, მრგვალგანივკვეთიანი. ღეროს სისქე: 0,2სმ, შემორჩენილია ხატისუღელის რკალის დაბო-

ლოება – გადაკეცილი. ხატისუღელი, რკინის, მრგვალგანივკვეთიანი ღეროსი, დაშლილი, ორ ფრაგმენტზე შემორჩენილია მოკაუჭებული ბოლოებით. ღეროს დმ: 0,2სმ. **11.** საყურე, ვერცხლის (2ც), ბოლოებგახსნილი, მრგვალგანივკვეთიანი. შემორჩენილია ერთი ბრტყელი ბოლო, დმ. 2სმ, და 1,7სმ.

პალინოლოგიური ნაშთები: სამარხში აღმოჩენილი ჯამის შიგთავსში კი უხვადაა წარმოდგენილი ხორბლის და სხვა სათესი მარცვლოვნების მტვერი, რომლის გვარამდე ან სახეობამდე განსაზღვრა ვერ მოხერხდა მათი ცუდი დაცულობის გამო. ხე-მცენარეთა შორის ცოტაა ფიჭვის, თხილის, ჯაგრცხილას და მუხის მტვრის მარცვლები. გარდა ხორბლეულობის, ბალახოვნებში ბევრია სათესების სარეველების მტვრის მარცვლების რაოდენობა. არის აგრეთვე ეზოს და ბილიკები პირას გავრცელებული სარეველათა მტვერი. საერთოდ არ აღინიშნება ტყის გვიმრების სპორები. არაპალინოლოგიურ ნაშთების ჯგუფში დომინირებს ხის მერქნის ტრაქეალური და პარენქიმული უჯრედები. არის ფიჭვის უჯრედებიც. ბევრია მარცვლოვნების ფიტოლიტები და მცენარეთა ეპიდერმისი ნაშთები. კარგადაა წარმოდგენილი სელის ქსოვილის ბოჭკო. ბამბის ბოჭკო ცოტაა. მცირე რაოდენითაა წარმოდგენილი სოკოების სპორები, წყალმცენარეები და ზოომასალაც.

თარიღი: სამფეხა ჯამი განეკუთვნება ქართლის კერამიკის I ქრონოლოგიურ ჯგუფს, რომლის თარიღი განსაზღვრულია ძვ.წ. V-IV სს-ბით(ნარიმანიშვილი გ., 1991; გვ. 51-54). ამავე თარიღს უჭერს მხარს ხატისუღელების ანალიზიც (ჭანუშვილი თ. 2010: 125-144). თუმცა ამავე სამარხის ბურცობებით შემკული სამაჯურები ძვ.წ. IV საუკუნის „დაჭრილების“ სამაროვნიდანაა ცნობილი (ნარიმანიშვილი გ., მახარაძე ზ., 2010: 108-109). ამდენად, სამარხის თარიღად შესაძლოა განისაზღვროს ძვ.წ. IV საუკუნის შუახანები.

დასკვნა:

გრაკლიან გორაზე აღმოჩენილი ჭურჭლის, მათ შორის ჯამების, შიგთავსის პა-

ლინოლოგიურმა გამოკვლევამ აჩვენა ასეთი კვლევის პერსპექტიულობა, რადგან ვლინდება როგორც ადგილობრივი მოსახლეობის ტრადიციები და დიეტა, ასევე ნარსული დროის სამკურნალო მცენარეთა სია, პალეოდაავადებები, პალეოეკოლოგიური პირობები, ადამიანის სამეურნეო მოქმედების ტიპი და სხვა მრავალი საკითხი. ზოგადად, გამოკვლეული მასალა ღარიბი აღმოჩნდა, რადგან საკვლევი მასალის თითქმის ნახევარში მცენარეთა მტვრის მარცვლები და სხვა სახის პალინომორფები ცოტა იყო. მიუხედავად ამისა, 32 ნიმუშში, რომელიც 25 სამარხიდანაა აღებული, მაინც აღმოჩნდა ანალიზისთვის საკმარისი რაოდენობის მიკრონაშთი. ეს, ძირითადად, ჭურჭლის შიგთავსია, სადაც, როგორც ჩანს, მათი კონსერვაციისთვის უკეთესი პირობები არსებობს. საინტერესოა ის ფაქტიც, რომ სხვადასხვა ტიპის ჭურჭლის შიგთავსის პალინოლოგიური სპექტრი განსხვავებული აღმოჩნდა. ამ პრინციპის მიხედვით გამოყოფილია: 1) ჯამების შიგთავსის სპექტრები; 2) ქოთნების შიგთავსის სპექტრები; 3) დოქების შიგთავსის სპექტრები;

მაშასადამე, პალინოლოგიური სპექტრების შემადგენლობიდან გამომდინარე ირკვევა, რომ №31 და №33 სამარხების ჯამებში კაკალი უნდა ყოფილიყო მოთავსებული. კაკლის უმეტესი ნაწილი ახლომდებარე ტყეში იყო მოგროვილი. სხვანაირად ძნელი ასახსნელი იქნებოდა კაკლიან ჯამებში არსებული ტყის მცენარეულობის უამრავი მტვერი. ესენია მუხა, ნიფელი, რცხილა, ცაცხვი, მურყანი, ველური ვაზი და სხვა. განხილული სამარხების ჯამების შიგთავსში ნაპოვნია აგრეთვე ტყის გვიმრები სპორებიც. მაგალითად, გვიმრა მარგალიტა, რომელიც ფიჭვის ტყეში ტენიან და დაჩრდილულ ადგილებზე იზრდება.

№148 სამარხის ჯამში კი, შესაძლოა, ხეჭრელის ნაყოფები (ან მისი მერქანი) და გვიმრების ფოთლები იყო. ეს მცენარეები დღესაც გამოიყენება სხვადასხვა დაავადებების სამკურნალოდ.

ჯამში, რომელიც აღმოჩენილია №242 სა-

მარხში, ხორბალი ან მისგან დამზადებული საჭმელი უნდა ყოფილიყო მოთავსებული. ამის არგუმენტი ის არის, რომ ზოგიერთ ხორბლის მტვრის მარცვალს მუქი ფერი, ანუ ხარშვის კვალი აქვს შემორჩენილი. გარდა ამისა, შიგთავსის პალინოლოგიურ სპექტრში ბევრია ხის მერქნის მუქი ფერის დამწვარი უჯრედები, რომელიც საჭმლის მომზადებისას ღია ცეცხლიდან ადვილად მოხვდება იმ ჭურჭელში, რაშიც იხარშებოდა საჭმელი - იგულისხმება ნაცრის, კვამლის და ხის მიკრონაშთები.

სამარხ №194-ში მიცვალებულს ჯამით წყალი ჩაატანეს, ან ეს ჭურჭელი იქამდე წყლისთვის იყო განკუთვნილი. ამაზე მეტყველებს დიდი რაოდენობის მტკნარი წყლის წყალმცენარეების ნაშთები.

პალინოლოგიურ სპექტრებში მდიდარია ზოომასალა და განსაკუთრებით კი, ტკიპების ნაშთები. მათი დიდი რაოდენობა სამარხში მიუთითებს იმაზე, რომ მიცვალებულის დაკრძალვა მოხდა შუა ზაფხულში. სწორედ ამ დროს ხდება ტკიპების და სხვა უხერხემლოთა აქტიურ ფაზაში გადასვლა (Kvavadze et al. 2008; Kvavadze 2008). წლის თბილ პერიოდში დაიკრძალა №148 და №205 სამარხების მიცვალებულები, რადგან აღნიშნულ სამარხებშიც საკმაოდ ბევრია ტკიპების და სხვა უხერხემლოთა ნაშთები.

ტექსტილის ბოჭკოს არსებობა ყველა ჯამის პალინოლოგიურ სპექტრში აიხსნება იმით, რომ ქსოვილის მიკრონაშთები (მათი ბუსუსი) ჭურჭელში ხვდება მისი განმენდისას ან გაშრობისას. ცნობილია ასევე, რომ საჭმლიან ჯამს ზემოდან ტილოს აფარებენ. ისიც დასაშვებია, რომ სამარხში ჯამები სელის ტილოში იყო შეფუთული. აქ წარმოდგენილ პალინოლოგიურ კონტექტში ყურადღებას იქცევს გვიმრა მარგალიტა, რომელიც ფიჭვის ტყეში ტენიან და დაჩრდილულ ადგილებზე იზრდება. ეს პალეოკლიმატური სურათი მკვეთრად განსხვავდება იმისაგან, რაც დღეს დასტურდება გრაკლიანი გორის მიდამოებში და მიუთითებს გაცილებით ტენიანი

და რბილი კლიმატის არსებობაზე.

სამარხების არქეოლოგიური კონტექსტი, სოციალური სტატუსის მიხედვით, ძირითადად ერთგავაროვანია, თუმცა გარკვეული სხვაობა მაინც ჩანს: ამ სამაროვნის სამარხებს შორის ყველაზე ღარიბული ჩანს სამარხი № 205. ამ სამარხში აღმოჩენილი ქოთნის შიგთავსისათვის დამახასიათებელია სულ სხვა ტიპის პალინოლოგიური სპექტრები (აქ, ხე-მცენარეთა ჯგუფში ღვიას მტვერია უხვად წარმოდგენილი და რომელიც სამკურნალო მცენარეა. დათვლილია მისი 100 მტვრის მარცვალი. მცირე რაოდენობით აღმოჩენილია აგრეთვე ფიჭვის, რცხილას, მუხის და კაკლის მტვრის მარცვლები. ბალახოვნებში კარგადაა წარმოდგენილი ეზოს სარეველები. არის ხორბლის მტვერი და მისი ნათესებისთვის დამახასიათებელი სარეველები. ნაპოვანია ტყის გვიმრების სპორებიც. არაპალინოლოგიურ ფოსილიებში ქარბობს სოკო ჰაეტომიუმის და გლომუსის სპორები. კარგადაა წარმოდგენილი ხის მერქნის ტრაქეალური და პარენქიმული უჯრედები. მცე-

ნარეთა ეპიდერმისის უჯრედებიც ბევრია, ფიტოლიტები კი ცოტაა. სელის ტექსტილის ბოჭკო აქაც ქარბობს. ბამბის ბოჭკო ცოტაა. ზოოლოგიური ნაშთები ბევრია. არის ტკიპების ბუსუსები, კლანჭები და მარწუხები) ვიდრე, მაგალითად, სამარხი № 33 – სათვის, რომელშიც სხვა ინვენტართან ერთად, ვერცხლის სამკაულია აღმოჩენილი. თუმცა აქ ისიც მნიშვნელოვანია, რომ №205 სამარხის ქოთნის, როგორც ფუნქციონალურად განსხვავებული ჭურჭლის პალინოლოგიური შიგთავსია განსვავებული, რაც შესაძლოა, თვით თავდაპირველი შიგთავსის სპეციფიკითაა გამოწვეული. კერამიკული ფორმების ასეთი ფუნქციონალური სხვაობები, ისევე როგორც ის, თუ რამდენად აისახა ქონებრივი და სოციალური ფაქტორი ძვ.წ. V-IV სს-ბის მოსახლეობის ყოველდღიურ ყოფასა (მათ შორის კვების რეჟიმზეც) და რიტუალზე, დადგინდება სამაროვნის სრული არქეოლოგიური და პალინოლოგიური ანალიზის შედეგად.

ცხრილი № 1.

გრაკლიანი გორა	ჯამებიდან აღებული ორგანული მასალა					
ნიმუშის ნომერი	1	2	3	4	5	6
სამარხის ნომერი	31	33	148	205	242	194
Pinus - ფიჭვი	1	2	7	15	2	1
Juniperus - ღვია				100		
Juglans regia - კაკალი	25	93		2		
Fagus orientalis - წიფელი	2	3	2			
Carpinus caucasica - რცხილა	6			1		
Carpinus orientalis - ჯაგრცხილა					2	
Quercus - მუხა	1	3	1	2	1	
Tilia - ცაცხვი	2					
Alnus - მურყანი		1				
Corylus - თხილი					2	
Rhamnus - ხეჭრელი			6			
Vitis silvestris - ველური ვაზი	2	1	1			
Cerealia - სათესი მარცვლოვნები	1		5		25	
Triticum - ხორბალი				1	13	
Poaceae - ველური მარცვლოვნები	12	6	6	3	3	7
Cichorioidea - ვარდკაჭაჭა	98	30	8	9	16	32

Artemisia - ავეშანი	1			1		
Aster type - ასტრა	7	3	2	2	3	
Centaurea - ლილილო		5	4	4		4
Achillea - ფარსმანდუკი	8		2			
Xanthium - ღორის ბირკა	2					
Carduus - ნარშავი	8	3			1	2
Cirsium - ნარი	1					
Fagopyrum - წინიბურა	14	2		2	8	4
Chenopodiaceae - ნაცარქათამასებრნი	8	3	2	2	2	1
Caryophyllaceae - მიხაკისებრნი	2		3	1		
Polygonum type - მათიტელა		7	10	3	7	1
Polygonum aviculare - ჩვეულებრივი მათიტელა			2		1	
Urtica - ჯინჭარი		2				
Convolvulus - ხვართელა			1			
Plantago m/m type - მრავალძარღვა					2	1
Plantago lanceolata type - ლანცეტა მრავალძარღვა	2	1	1			
Apiaceae - ქოლგოსნები	6	8	6	1		2
Boraginaceae - ჭარხლისებრნი						3
Ranunculus - ბაია	5			4		
Rumex - მჟაუნა					1	1
Lamiaceae - ტუჩოსნები						2
Dipsacus - გოქში				1		
Undiff. NAP - განუსაზღვ. ბალახოვნები	12	7	3		4	3
Polypodiaceae undiff.-გვიმრანაირები		2	11	4		4
Adiantum - ვენერას თმა				1		
Bothrychium lunaria - მარგალიტა		1				
Undiff. Ascospores - განუსაზღვრელი სოკოს სპორები	35	40	82	7	5	21
Mycoraceae - სოკოსებრნი	5	3		3		
Sordaria - სორდარია	8					
Chaetomium - ხაეტომიუმი	2			40		
Glomus - გლომუსი	18	16	9	11		20
Pseudoschizaeae - ფსევდოშიზეა	10	3	7	1	2	2
Zygnema - ზიგნემა	2					
Dinoflagellata - დინოფლაგელატები		2				78
Fibres of flax - სელის ბოჭკოები	22	16	7	16	9	6
Fibres of cotton - ბამბის ბოჭკოები	2	3	3	6	3	2
Tracheal cells of Pinus - ფიჭვის ტრაქეალური უჯრედები	3				10	
Tracheal cells of undiff. wood - განუსაზღვრელი მერქნის ტრაქეალური უჯრედები	30	6		31	42	11
Woodvessel-მერქნის გამტარი ჭურჭლები				24	14	8

Phytoliths of Poaceae - მარცვლოვნების ფიტოლიტები	16			3	11	3
Epidermis of plants - მცენარის ეპიდერმისი	13	24		15	8	
Undiff.zoomaterial - განუსაზღვრელი ზოომასალა	2	5	11	20	5	
Zooepidermis - ზოოეპიდერმისი	12					
Feather of bird - ფრინველის ბუმბული	2					
Hairs of insecta - მწერების ბუსუსები	2					
Acari remains - ტკიპას ნაშთები	5	8	12	3		
Acari - ტკიპა	2					
Hairs of Acari - ტკიპას ბუსუსები	14	1	9	4	4	
Claw of Acari - ტკიპას კლანჭები	11	1	5	2		2
Chella of Acari - ტკიპას მარნუხები	8			2		
Total AP- ხემცენარეთა მტვრის ჯამი	39	103	17	120	7	1
Total NAP- ბალახების მტვ.ჯამი	187	80	66	39	86	67
Total pollen -მტვრის საერთო ჯამი	226	183	83	159	93	68
Total NPP-არაპალინოლოგიური ნაშთების ჯამი	224	128	145	188	113	153
Total palynomorphs - პალინომორფების საერთო ჯამი	450	311	228	347	206	221

ლიტერატურა:

ილუსტრაციების აღწერილობა:

ნარიმანიშვილი გ, მახარაძე ზ. 2010: ახალი მონაცემები „ციხიაგორას“ ძვ.წ. VI-IV სს-ბის შესახებ, — ჟურ. იბერია-კოლხეთი, №6, თბილისი.

ჭანიშვილი თ. 2010: სამკაული (კისრის რკალი) საქართველოს არქეოლოგიური ძეგლებიდან, — ჟურ. იბერია-კოლხეთი, №6 №№№, თბილისი.

Kvavadze E., Rukhadze I., Nikolaishvili V., Mumladze L. 2008: Botanical and zoological remains from an early medieval grave at Tsitsamuri, Georgia. Vegetation History & Archaeobotany, 17(suppl.1):217-224.

Kvavadze E. 2008: Non pollen Palynomorphs as an important object for solution of archaeological problems. Proceedings of 3-th International Workshop on Quaternary Non-Pollen Palynomorphs, Pavoda, pp. 34-37.

Van Geel B. 1998: A study of non-pollen objects in pollen slides (edd. M.L. van Hove and M. Henndrikse). Utrecht.

Van Geel B., Aptroot A., 2006: Fossil ascomycetes in quaternary deposits. Nova Hedwigia, 82: 313-329.

ტაბ. I. გრაკლიანი გორა და არქეოლოგიურად შესწავლილი ტერიტორია 2008-09 წლები. **ტაბ. II.** გრაკლიანი გორა. სამაროვანი. ცენტრალური ნაწილი. **ტაბ. III - IV.** გრაკლიანი გორა. ა) სამარხი № 31 პალინოლოგიური შიგთავსი; ბ) სელისა და ბამბის ქსოვილების ბოჭკოები. **ტაბ. V.** გრაკლიანი გორა. სამფეხა თასები №№ 242 და 217 სამარხებიდან.

I.

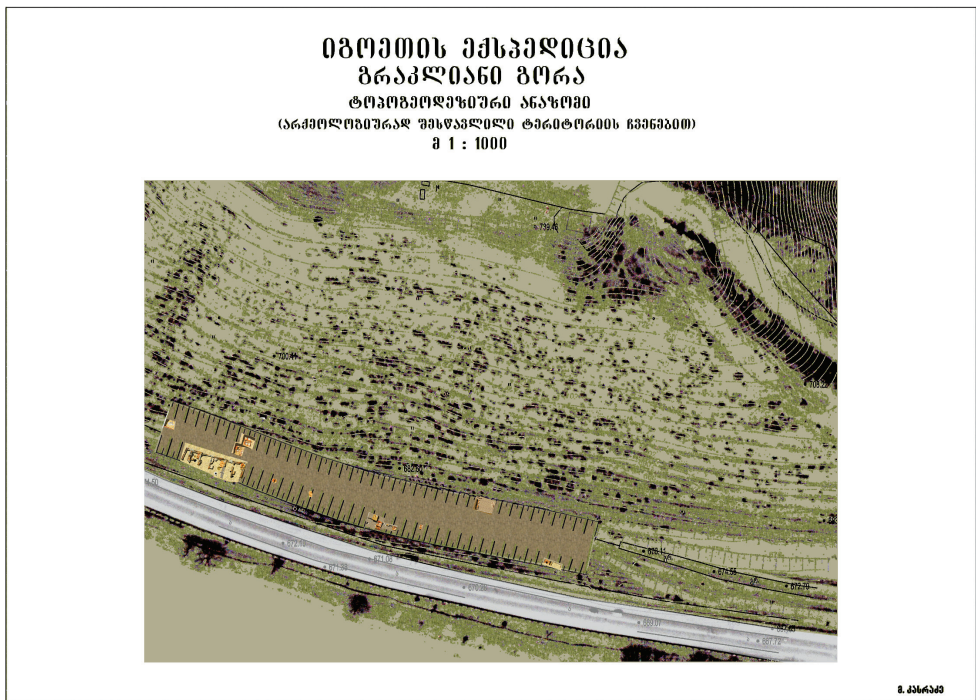

II

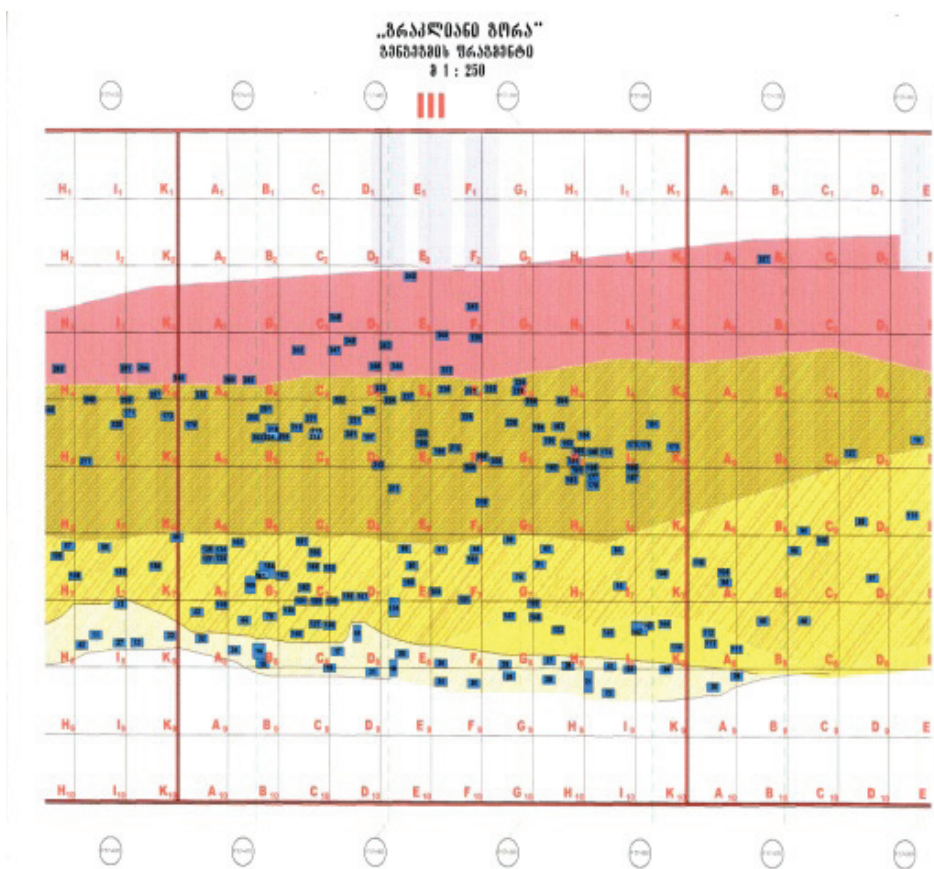

III - IV

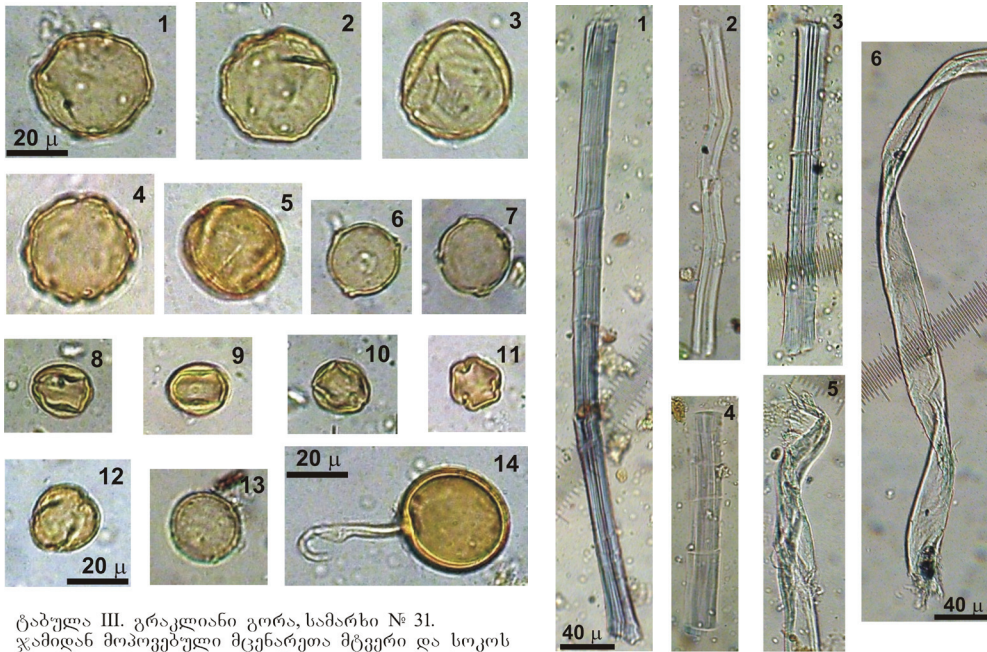

ტაბულა III. გრაკლიანი გორა, სამარხი № 31.
 ჯამიდან მოპოვებული მცენარეთა მტვერი და სოკოს
 სპორები: 1-4 - კაკალი; 5 - წიფელი; 6 - ჯაგრცხილა;
 7 - რცხილა; 8-10 - ველური ვახვი; 12- მუხა;
 13 - მრავალძარღვა; 14 - სოკო გლომუსის სპორა.

ტაბულა IV. გრაკლიანი გორა, სამარხების ჭურჭელში
 აღმოჩენილი სეღისა (1-4) და ბამბის (5,6) ტექსტილის
 ბოჭკოები.

V.

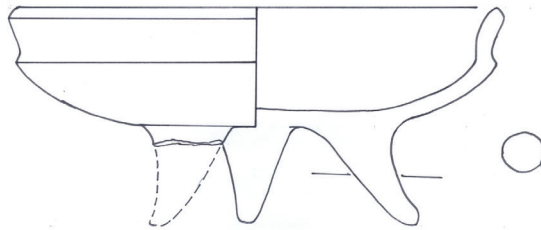

აქ242

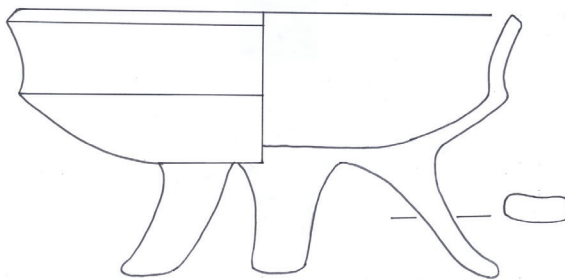

აქ217

ქეთევან ჯავახიშვილი

ვანის ნაქალაქარზე 2003-2005 წლებში აღმოჩენილი გლიპტიკური ქაგლები

ნაშრომში განხილულია ვანის ნაქალაქარზე 2003-2005 წლებში აღმოჩენილი გლიპტიკური ქაგლები. მასალის აბსოლუტურ უმრავლესობას წარმოადგენს თითზე სატარებელი, ლითონის (ოქრო, ვერცხლი, ბრინჯაო) ფარაკიანი ბეჭდები. საერთოდ ადრეანტიკურ ხანაში ანტიკურ სამყაროსა და მახლობელ აღმოსავლეთში გავრცელებულია ძირითადად მთლიანი ქვისაგან გამოთლილი სხვადასხვა ფორმის (სკარაბეოიდი, მრავალნახნაგა და ცილინდრული ფორმის) საბეჭდავები. ამ დროის საქართველოში კი როგორც ადგილობრივი, ისე იმპორტული გლიპტიკური ქაგლების უმრავლესობას თითზე სატარებელი, ფარაკიანი ბეჭდები შეადგენდნენ [ლორთქიფანიძე მარგ. 1975:110]. საქართველოში, სადაც ლითონის დამუშავების უძველესი ტრადიციები არსებობდა, ადგილობრივმა ოსტატებმა, როგორც ჩანს, ადვილად აითვისეს ლითონის ფარაკიანი ბეჭდების დამზადების ხელოვნება. ქვისგან საბეჭდავების ამოჭრის ტექნოლოგია კი, რომლის გამოცდილება საქართველოში არ არსებობდა, უფრო ძნელი ასათვისებელი აღმოჩნდა. იბერიული და კოლხური მცირე რაოდენობით აღმოჩენილი ადგილობრივი ქვის საბეჭდავები სქემატური და რიგ შემთხვევაში სავსებით უსახური გამოსახულებებით [ლორთქიფანიძე მარგ. 1969:119-121, №104-107, სურ. 50, 512, 51,] ამის ნათელი დასტურია. როგორც ჩანს, არც იმპორტული ქვის საბეჭდავები სარგებლობს ადგილობრივ მოსახლეობაში დიდი მოწონებით.

ჩვენს მიერ განხილული ბეჭდების გამოსახულებათა სიუჟეტები, კლასიკური ხანის ანტიკური გლიპტიკის ქაგლებში საყოველთაოდ გავრცელებული ტიპიური სიუჟეტებია (ტახტზე მჯდომი მანდილოსანი, ფრინველები, ცხოველები და სხვ.). გამოსახულებ

ბები შესრულებულია რეალისტურად, ზოგი უფრო წმინდად და გულმოდგინეთ (№№ 2, 4, 8), სხვები უფრო დაუდევრად და უხეშად (№№ 10, 11). რაც შეეხება გამოსახულებათა სტილს. ჩვენ შევეცადეთ სტილის საშუალებით დაგვედგინა ბეჭდების დამზადების ლოკალური ცენტრები, მაგრამ ეს საკმაოდ რთულია და ყოველთვის ვერ ხერხდება [Bordman J. 1970:212]. ჩვენი აზრით, აღწერილობით №№ 1, 3 ბეჭდები რომელიმე დასავლეთ ბერძნული ცენტრის ნახელავი უნდა იყოს, №№ 5-8 კი აღმოსავლურ ბერძნულისა, ხოლო №№ 8-10 ადგილობრივი, კოლხურია. ვანის ნაქალაქარზე გათხრილი №№ 22, 24 და 26 სამარხები, რომლებშიც გლიპტიკური ქაგლები აღმოჩნდა, ძვ.წ. IV საუკუნით არის დათარიღებული [კაჭარავა დ. 2005; Kacharava D., ... 2008:175].

წინამდებარე ნაშრომში განხილული ყველა ბეჭედიც ძვ.წ. IV საუკუნით თარიღდება.

1. გ.ფ. № 1607 07:1-5/12, ვანი 2005 წ. სამარხი № 26.

საბეჭდავი-ბეჭედი ბრინჯაოსი, ფარაკიანი [კაჭარავა დ. 2005]. ვინრო, ოვალური ფორმის მომრგვალებულბოლოებიანი ფარაკის ბრტყელ პირზე გამოსახულია დაბალ, უზურგო ტახტზე მჯდომი მანდილოსანი, რომელსაც წინ განვდილ ხელში გვირგვინი უჭირავს; დახრილ თავზე სქემატურად რამდენიმე მოკლე ხაზით გადმოცემულია სახის ნაკვთები, საქორხრეზე შეიმჩნევა ზევით აშვერილი თმის პატარა, შეკრული ბლუჯა; ღრმა, სწორი ღარებით გამოსახული სამოსის ნაოჭებქვეშ ფეხის წვერი მოსჩანს; დაბალი ტახტის მხოლოდ ორი უკანა ფეხი და დასაჯდომი ნაწილი არის გადმოცემული; ბეჭედი გატეხილია, შემორჩენილია დაზიანებული ფარაკი და რკალის მცირე ნაწილი (სურ. 1). ზომები: ფარაკის – 11X8 მმ.

სტილისტურად ბეჭდის გამოსახულება

მსგავსია დასავლეთ ბერძნული ძვ.წ. IV საუკუნის ფარაკიანი ბეჭდების გამოსახულებებისა [Bordman J. 1970:301, №№ 778, 779]. სიუჟეტის შესახებ იხ. ქვემოთ № 2-თან.

ბეჭდის ფარაკისა და რკალის შერჩენილი ნაწილის მიხედვით შესაძლებელია ვანის ბეჭდის ფორმის დადგენა. ამ ფორმის ბეჭდები ეკუთვნის ჯ. ბორდმანისეული კლასიფიკაციის VIII ჯგუფს, რომელიც ძვ.წ. IV ს-ის შუა ან ბოლო წლებით თარიღდება [Bordman J. 1970:214-215; Bordman J., ... 1978:32, სურ. 6, № 141, ტაბ. XVI,141]. ამ თარიღს მანდილოსნის თმისვარცხნილობაც ამაგრებს. გლიპტიკურ ძეგლებს, რომლებზედაც ამგვარი თმისვარცხნილობის მატარებელი მანდილოსნები არიან გამოსახულნი, მკვლევარები სავარაუდოდ ძვ.წ. V-IV საუკუნეებით [Richter G. 1968:89, № 280, 91, № 292, 95-99, №№ 314-315] ან ადრე ან გვიან კლასიკური ხანით [Bordman J. 1970:287, №447-448, 294, №632] ათარიღებენ.

ბეჭედი აღმოჩენილია ვანის ნაქალაქარის ზედა ტერასაზე, სამარხში, რომელიც ძვ.წ. IV ს-ის მეორე ნახევრით არის დათარიღებული [კაჭარავა დ. 2005]. ვფიქრობთ, ეს ბეჭედი ძვ.წ. IV ს-ის დასავლეთ ბერძნული ნახელავი უნდა იყოს.

2. გ.ფ. № 1608 07:1-05/3. ვანი, 2005 წ. სამარხი № 26.

საბეჭდავი-ბეჭედი ბრინჯაოსი, ფარაკიანი [კაჭარავა დ. 2005]. ვინრო, მომრგვალებულბოლოებიანი ოვალური ფორმის ოდნავ ამობურცული ფარაკის პირზე გამოსახულია დაბალ, უზურგო ტახტზე მჯდომი მანდილოსანი, რომელსაც ერთ ხელზე უდგას ეროტი პალმის ტოტით ხელში, მეორე – ძირს აქვს დაშვებული; მიუხედავად იმისა, რომ ბეჭედი კეთილშობილი პატივის სქელი ფენით არის დაფარული, დეტალების გარჩევა მაინც შესაძლებელი ხდება. მანდილოსნის ტალღოვანი თმა, რომელიც ბაფთით თუ დიადემით აქვს გადაჭერილი, კეფაზე დიდი ზომის შინიონით მთავრდება; მკრთალად მოსჩანს გრძელი კისერი, ოდნავ წინ წახრილი, ლამაზი თავი, რბილი ახალგაზრდული პროფილით; მანდი-

ლოსანი შემოსილია ქიტონითა და მანტიით; მანტიის ნაოჭების ქვეშ მკაფიოდ შეინიშნება მანდილოსნის მკერდი; წელს ქვემოთ შემოხვეული მანტია გადაჯვარედინებულ ფეხებიდან ერთს ფარავს, მეორე ფეხი შიშველია; მოსჩანს დაბალი ტახტის მხოლოდ ორი უკანა ფეხი, გადმოცემული მოხრილი ღარებით; ძალიან მკრთალად აღნიშნულია ნიადაგის ზოლი; მანდილოსნისაკენ მიმართული ეროტის პატარა ფიგურა საკმაოდ მოხდენილად არის გამოსახული; გემა მაღალმხატვრული ოსტატობით არ გამოირჩევა, მაგრამ პლასტიკური ფორმები და რბილი კონტურები ერთგვარ მომხიბლველობას ანიჭებს გამოსახულებას (სურ. 2).

ბეჭდის რკალი შიგნიდან ბრტყელია, გარედან – ამობურცული, მხრებისაკენ ოდნავ ფართოვდება და უშუალოდ ფარაკში გადადის. რკალის ნაწილი აკლია. ზომები: ფარაკის – 18×11 მმ, ბეჭდის დიამეტრი – 24 მმ.

მსგავსი სიუჟეტი იხ. ფარაკიან ბეჭდებზე [Bordman J. 1970:298, №717; Bordman J., ... 1978:32, №140, ტაბ. XXVI,140], რომლებიც ძვ.წ. IV საუკუნით არის დათარიღებული.

დაბალ სკამზე მჯდომი მანდილოსანი, საერთოდ ერთ-ერთი ყველაზე გავრცელებული სიუჟეტი ძვ.წ. V-IV საუკუნეების ბერძნულ გლიპტიკურ ძეგლებზე [Richter G. 1968:76; Vollenweider M. 1967:161, №218]. მანდილოსანი წერს [Walters H. 1926:65, № 533, tab. IX], უჭირავს ჯარა, ყვავილი [Vollenweider M. 1967:160, №218, ტაბ. 84,1-3, 161, № 219, ტაბ. 84,4,7], თუთიყუში, სარკე [Bordman J. 1970:301, №№ 778, 779; Bordman J., ... 1978:34, № 146, ტაბ. XXVI,140], ეროტი [Bordman J. 1970:298, №№ 717; Bordman J., ... 1978:32, № 140, ტაბ. XXVI] და სხვ. მსგავსი სიუჟეტი გვხვდება საქართველოშიც, ვანში აღმოჩენილ ოქროს, კიდევ ორ ფარაკიან ბეჭედზე [ლორთქიფანიძე მარგ. 1975:88, № 6, სურ. 23, ტაბ. VI,25, ტაბ. IX, 44; 100-101, სურ.27, ტაბ. II,29; ბარნაველი ს. 1959:68-69].

რაც შეეხება ბეჭდის ფორმას, საერთოდ ბერძნული ბეჭდების უმეტესობას ფარაკის

პირი ბრტყელი აქვს, მაგრამ არსებობს ამობურცულზედაპირიანი ფარაკები [Bordman J. 1970:223]. ჩვენს მიერ განხილული ბეჭედი ფორმით ეკუთვნის ბორდმანისეული კლასიფიკაციის VII ჯგუფს, რომელიც ძვ.წ. IV საუკუნით თარიღდება [Bordman J. 1970:214-215; Bordman J., ... 1978:36, № 147, სურ. 7, ტაბ. XXVIII, 147; Marschall F. 1926:16, №77, ტაბ. IV,77]. სამარხი № 26, რომელშიც ბეჭედი აღმოჩენილი ძვ.წ. IV ს-ის მეორე ნახევრით არის დათარიღებული [კაჭარავა დ. 2005].

3. 31-2006/27 ვანი, სამარხი № 22.

საბეჭდავი-ბეჭედი ოქროსი, ფარაკიანი [კაჭარავა დ. 2005]. ვიწრო, ოვალური ფორმის მომრგვალებულბოლოებიანი ფარაკის ბრტყელ პირზე გამოსახულია დაბალ ტახტზე მჯდომი მამაკაცი, რომელსაც მუხლებზე მანდილოსანი უზის. მამაკაცი შეუმოსავია, მისი დაკუნთული მკერდი პირდაპირ არის წარმოდგენილი, თავი მობრუნებული აქვს მანდილოსნისაკენ; ძირს დაშვებული ხელის მკაფიოდ გამოსახული თითებით ტახტის კიდეს ეხება; წვრილი, მოკლე შტრიხებით გამოსახული თმა კისრამდე ჩამოსდის; მანდილოსანი ზის ფეხებგადაჯვარედინებული, მკერდი პირდაპირ არის წარმოდგენილი, თავი მობრუნებული აქვს მამაკაცისაკენ; უკან გადავარცხნილი თმა კისერთან გრძლად აქვს ჩახვეული; მარცხენა მხრიდან ვიწრო სამოსის კიდე ირიბად ეშვება მკერდს ქვემოთ, ისე რომ მკერდის მხოლოდ მარჯვენა ნაწილს ფარავს, მკაფიოდ ჩანს მკერდის მარცხენა, შეუმოსავი ნაწილი; მკერდის ქვემოთ სხეულზე და ფეხების ზედა ნაწილზე წვრილი ვერტიკალური და დამრეცი ხაზებით სამოსის ნაოჭებია გადმოცემული, ფეხების ქვედა შეუმოსავ ნაწილზე გველია შემოხვეული. გამოსახულება საკმაოდ ღრმა არის და მკაფიო, მაგრამ დახვეწილობით არ გამოირჩევა. ოსტატი შეეცადა გადმოეცა გამოსახულების დეტალები, პერსონაჟთა ვარცხნილობა, სხეულის კუნთები, თითები და სხვა, მაგრამ ეს ყველაფერი და განსაკუთრებით პერსონაჟთა სახის ნაკვთები, გადმოცემულია დაუდევრად და ძა-

ლიან უხეშად (სურ. 3).

ბეჭედს მრგვალგანივკვეთიანი რკალი აქვს, რომელიც ზევით ოდნავ ფართოვდება და უშუალოდ ფარაკში გადადის.

ზომები: ფარაკის – 14×20 მმ, ბეჭდის – 24×23 მმ.

ვანის ბეჭდის მსგავსი გამოსახულება არის ბრიტანეთის მუზეუმში დაცულ ვერცხლის ერთ ფარაკიან ბეჭედზე, რომელიც ძვ.წ. IV საუკუნით არის დათარიღებული [Marschall F. 1926:174, №1092, სურ. 134, ტაბ. XXVII, 1092; Bordman J. 1970:230, 285, სურ. 247]. აგრეთვე ურში, ძვ.წ. V საუკუნის სამარხში აღმოჩენილ თიხის ბულაზე [Bordman J. 1970:234, 286, № 276, სურ. 276]. თუმცა, უნდა აღინიშნოს რომ არც ერთ ამ გამოსახულებაზე მანდილოსნის ფეხებზე შემოხვეული გველი არ არის გამოსახული.

ანტიკურობის ცნობილი მკვლევარი ჯ. ბორდმანი აღნიშნავს, რომ ეს გამოსახულებები გვხვდება ძვ.წ. V ს-ის თიხის ვაზებზე და ეტრუსკულ რელიეფებზე და, რაც საკვირველია, მისი კარგი გამოსახულებები არის თიხის სანაფებზეც. ჯ. ბორდმანი აღნიშნავს, რომ ეს იშვიათი მითოლოგიური სცენა თხოულობს სპეციალურ შესწავლას და კომენტარებს [Bordman J. 1970:190, 230]. ვფიქრობთ, რადგან არსებობს თიხის ბულა ამგვარი ბეჭდის გამოსახულებით, როგორც ჩანს, მათ დასაბეჭდათაც იყენებდნენ.

ცნობილია, რომ გამოსახულების სტილი და ჭრის ტექნიკა ყოველთვის არ იძლევა საშუალებას ნივთი რომელიმე ლოკალურ სკოლას მივაკუთვნოთ [Bordman J. 1970:212], მაგრამ ვფიქრობთ ვანის ბეჭდის გამოსახულება ახლოს არის დასავლეთ ბერძნული უხეში სტილის, ძვ.წ. IV ს-ით დათარიღებული ბეჭდების გამოსახულებებთან [Bordman J. 1970:228, № 771, 772].

ბეჭდის ფორმა შეესატყვისება ჯ. ბორდმანისეული კლასიფიკაციის VII ჯგუფის ბეჭედებს, რომლებიც ძვ.წ. IV ს. ადრე ან შუა წლებით თარიღდებიან [Bordman J. 1970: 223, 214, ტაბ. 213 გვერდზე]. ძვ.წ. IV ს. დასავლეთ

ბერძნული.

ნაშრომში განხილული შემდეგი ფარაკიანი ბეჭდები აღმოჩენილია ვანის ნაქალაქარზე, ზედა ტერასაზე 2004 წელს გათხრილ № 24 სამარხში [Kacharava D., ... 2008:178, ტაბ. 41,6]. ამ სამარხის მრავალრიცხოვან ოქრომჭედლობისა და ტორევიტიკის მაღალმხატვრულ ნივთებს შორის არის ძვ.წ. VII-VI და V-IV საუკუნეების ნივთებიც, მაგრამ ძირითადი ინვენტარისა და სამარხში აღმოჩენილი ძვ.წ. 340-330 წწ. პანტიკაპეიონის ვერცხლის ობოლის საფუძველზე სამარხის გამართვის თარიღად ძვ.წ. IV საუკუნის მესამე მეოთხედია მიჩნეული [Kacharava D., ... 2008:175]. ამ თარიღს ემთხვევა ფარაკიანი ბეჭდების ხნოვანებაც.

უძველესი დროიდან ადამიანის წარმოდგენაში ფრინველები უშუალოდ დაკავშირებული იყვნენ ზეციურ სამყაროსთან. ისინი სხვა ყველა ცოცხალ არსებებზე მეტად წარმოადგენდნენ ღმერთების მაუნყებლებს დედამიწაზე [Никулина Н. 1994:19]. სხვადასხვა ფრინველის გამოსახულება ძალიან პოპულარული იყო ბერძნული კლასიკური ხანის გლიპტიკური ძეგლების გამოსახულებებში. ძვ.წ. V ს-ის მეორე ნახევრის გლიპტიკური ხელოვნების გამოჩენილი ოსტატის, დექსამენე ქიოსელის შემოქმედებაში ფრინველების გამოსახულებებს დიდი ადგილი ეჭირა. საყოველთაოდ ცნობილია ამ სახელოვანი ოსტატის ხელმოწერილი გემები – ძვ.წ. V საუკუნის გლიპტიკური ხელოვნების შედეგრი, ცისფერი ქალცედონის სკარაბეოიდი, რომელზედაც გამოსახულია მფრინავი ყანჩა, და იასპის სკარაბეოიდი მდგომარე ყანჩას გამოსახულებით [Максимова М. 1926:39, ტაბ. II,3; Неверов О. 1973:59, სურ. 55 გვერდზე №№5, 6]. როგორც გლიპტიკური მეცნიერების ცნობილი მკვლევარი ოლ. ნევეროვი აღნიშნავს, დექსამენე ქიოსელი, რომელიც გრძნობდა ცხოველთა სამყაროს მშვენიერებას, სჩანს სწავლობდა მას და ქმნიდა საყვარელი თემის ვარიანტებს [Неверов О. 1973:53]. ამ გენიალურ შემოქმედს ბევრი მიმბაძველი გაუჩნდა

და დიდი ხნის განმავლობაში ძვ.წ. V-IV საუკუნეებში ხდებოდა მისი ქმნილებების კოპირება და გადამუშავება [Максимова М. 1926:39-40; Неверов О. 1973:59]. ცნობილია დექსამენე ქიოსელის ნახელავის გავლენით შექმნილი მეტად თუ ნაკლებად წარმატებული გლიპტიკური ძეგლები [Неверов О. 1973:39; Максимова М. 1926:59, სურ. 58 გვერდზე №№ 1-6]. ჩვენს მიერ ვანის ნაქალაქარზე 2004 წელს გათხრილ № 24 სამარხში აღმოჩენილ საბეჭდავი-ბეჭდებიდან სამზე ფრინველებია გამოსახული. ამ გამოსახულებებში დექსამენე ქიოსელის ქმნილებების უშუალო გავლენა არ იგრძნობა, მაგრამ სიუჟეტები ამ დიდი ხელოვანის შემოქმედებით შექმნილი საერთო ტენდენციების გამოხატვა უნდა იყოს.

4. 24-2006/19, ვანი, სამარხი № 24.

საბეჭდავი-ბეჭედი ვერცხლისა, ფარაკიანი [Kacharava, D., ... 2008:178]. მომრგვალებულბოლოებიანი ოვალური ფარაკის ბრტყელ პირზე გამოსახულია ფრინველი. მის წინ პატარა ჯვარია ამოკანრული. ბეჭედს მრგვალგანივკვეთიანი რკალი აქვს, რომელიც ფარაკთან ოდნავ ფართოვდება და უშუალოდ უერთდება მას.

ფრინველის ფეხების მიხედვით თუ ვიმსჯელებთ ბეჭედზე გამოსახული უნდა იყოს წყლის ფრინველი, სავარაუდოდ იხვი. რეალისტურად, საკმაოდ წმინდად შესრულებული ნახელავია; გამოსახულება რამდენადმე ზედაპირულია, მაგრამ დეტალები კარგად ჩანს: დიდი ზომის თვალს ოვალური ფოსო გამოხატავს, ნაკრტენები ფრთებზე და ბოლოზე და ბუმბული მკერდზე გამოსახულია პატარა, გრძელი სიბრტყეებით. მკაფიოდ გამოსახულია სახსრები წყლის ფრინველისათვის დამახასიათებელ აპკიან ფეხებზე (სურ. 4). იხვის გამოსახულებები იხ. [Неверов О. 1973:58, №№ 3-5; Bordman J. 1975:90, № 41].

ბეჭდის ფორმა ჯ. ბორდმანისეული კლასიფიკაციის მიხედვით VII ჯგუფს ეკუთვნის და ძვ.წ. IV ს-ის შუა წლებზე გვიანდელი არ უნდა იყოს [Bordman J. 1970:213-214, 223, სურ. 217].

5. 24-2006/22, ვანი, სამარხი № 24.

საბეჭდავი-ბეჭედი ვერცხლისა, ფარაკიანი [Kacharava, D., ... 2008:178]. ბოლოებმომრგვალებული ფარაკის ბრტყელ პირზე გამოსახულია გრძელფეხება ფრინველი – ყანჩა; გამოსახულება რეალისტურია, საკმაოდ მოხდენილი; პლასტიკურად მკაფიო ოვალური ფოსოთი გამოსახულია ფრინველის პატარა თვალი; წვრილი ღარებით გადმოცემულია დიდი ზომის ოდნავ გაშლილი ფრთა და ორი მსხვილი ღარით – ფრინველის ბოლო; გულმოდგინედ, წმინდად არის გადმოცემული ფრინველის ფეხები; გამოსახულებას გარს უვლის ზეთისხილის წვრილი ფოთლების ნაზი ჩარჩო (სურ. 5).

ბეჭდის მრგვალგანივკვეთიანი რკალი ფარაკთან ოდნავ ფართოვდება და პირდაპირ უერთდება მას. რკალი გატეხილია, ნაწილი აკლია; ბეჭდის ზედაპირი რამდენადმე დაზიანებულია. ზომები: ფარაკის – 13×16 მმ.

ყანჩა – ძლიერი ფრინველი, ლამაზი სილუეტითა და მოხდენილი პროპორციებით უძველესი დროიდან იპყრობდა ბერძენ ხელოვანთა ყურადღებას (გავიხსენოთ თუნდაც დექსამენე ქიოსელი). ის განსაკუთრებით პოპულარული იყო იონიის გემებს შორის [Никулина Н. 1994:19]. ამ ფრინველის გამოსახულებები ხშირად გვხვდება ძვ.წ. V-IV სს. ბერძნულ გლიპტიკურ ძეგლებზე [Richter G. 1968:120-121, №№ 459-469; Никулина Н. 1994:სურ. 231-235, 237, 238]. ფრთებისა და ბოლოს დამუშავებისა და საერთოდ, სტილის მიხედვით ვანის ბეჭდის გამოსახულება ძალიან ახლოს არის ერთი სკარაბეოიდის გამოსახულებასთან, რომელიც აღმოსავლურ ბერძნული წრის ნახელავად არის მიჩნეული და ძვ.წ. IV ს-ის პირველი ნახევრით თარიღდება [Никулина Н. 1994:სურ. 238]. ვანის ბეჭდის გამოსახულების გარშემო შემოვლებული ზეთისხილის ფოთლების ჩარჩოს მსგავსი არის ბრიტანეთის მუზეუმში დაცულ ოქროს ერთ ფარაკიან ბეჭედზე, რომელიც ზოგადად ძვ.წ. V-IV სს. არის დათარიღებული [Marschall F. 1926:ტაბ. III, 78].

ბეჭედი ფორმის მიხედვით ჯ. ბორდმანისეული კლასიფიკაციის მიხედვით VII ტიპს ეკუთვნის [Bordman J. 1970:213, სურ. 217], რომელიც ძვ.წ. IV ს-ით თარიღდება. აღმოსავლურ ბერძნული. ძვ.წ. IV ს.

6. 1-2005/53, ვანი, სამარხი № 24.

საბეჭდავი-ბეჭედი ოქროსი, ფარაკიანი. მომრგვალებულბოლოებიანი ოვალური ფარაკის ბრტყელ პირზე გამოსახულია მტრედი [Kacharava D., ... 2008:178, სურ. 41c]. გამოსახულება მინიატურულია, რეალისტური, საკმაოდ მკაფიო. შესრულებული ძალიან წმინდად; გულმოდგინედ არის დამუშავებული ყველა დეტალი. ოვალური ფოსო გამოხატავს დიდი ზომის თვალს, პატარა რელიეფური ბურცობები – ბუმბულს კისერზე, ფრთაზე და ბოლოზე. მიუხედავად იმისა, რომ გამოსახულება მაღალი ხელოვნების ნიმუშად არ ჩაითვლება, ის მთლიანად მაინც ძალიან მოხდენილია (სურ. 6).

ბეჭედს თანაბარი სისქის მრგვალგანივკვეთიანი რკალი აქვს, რომელიც ფარაკს უერთდება გვერდიდან.

ბერძნულ მითოლოგიაში მტრედი აფროდიტეს ერთ-ერთი ატრიბუტია. ძვ.წ. V-IV სს. ბერძნულ გლიპტიკურ ძეგლებზე მტრედის გამოსახულება საკმაოდ ხშირად გვხვდება. მაგ. მაღალმხატვრული გამოსახულება ბრიტანეთის მუზეუმში დაცულ სარდიონის გემაზე [Walters H. 1926:68, ტაბ. X, 560]. მიუნჰენის მონეტების სახელმწიფო საცავში ინახება ორი სკარაბეოიდი მტრედის გამოსახულებით. ერთი დათარიღებულია ძვ.წ. V ს-ის მესამე მეოთხედით, მეორე – V ს-ის მეორე ნახევრით [Brandt E. 1968:62, ტაბ. 35, 300, 301]. მტრედის გამოსახულებები გვხვდება კვიპროსზე ქ. პითოსის IV ს-ის დასაწყისის მონეტების რევერსებზე [Richter G. 1968:119, №454; Уильямс Д., ... 1995:252, №193], გარდა ამისა მტრედის გამოსახულება ხშირად გვხვდება აფროდიტესთან ერთად ძვ.წ. V-IV სს. გლიპტიკურ ძეგლებზე [Richter G. 1968:83-84, №245, 251; Bordman J., ... 1978:95, №74; Уильямс Д., ... 1995:220, №158].

ბეჭედი ფორმის მიხედვით ჯ. ბორდმან-

ნის კლასიფიკაციის VII ტიპს მიეკუთვნება [Bordman J. 1970:213, სურ. 217], რომელიც ძვ.წ. IV ს-ით თარიღდება.

7. 24-2006/20. ვანი, სამარხი № 24.

საბეჭდავი-ბეჭედი ვერცხლისა, ფარაკიანი. მომრგვალებულბოლოებიანი, ოვალური ფორმის ფარაკის ბრტყელ პირზე გამოსახულია ხახადაღებული ლომი, რომელიც თითქოს ნახტომს აკეთებს; ცხოველის გრძელი, S-ის მაგვარად აგრეხილი კუდი პატარა, მრგვალი „ფუნჯით“ ბოლოვდება. ბეჭდის დაზიანების მიუხედავად საკმაოდ კარგად ჩანს ყელზე წვრილი ნაჭდევეებით გამოსახული ფაფარი, კუნთი მკერდზე და სახსრები მძლავრ თათებზე, რომლებიც ბრტყალებით ბოლოვდება. გამოსახულება რეალისტური, პლასტიკური და საკმაოდ კარგი უნდა ყოფილიყო (სურ. 7).

ბეჭდის თანაბარი სისქის მრგვალგანივკვეთიანი რკალი ფარაკს მირჩილული აქვს ქვევიდან. ლითონი რეკრისტალიზებულია, გამოსახულება დაზიანებული. ზომები: ფარაკის – 12×18 მმ; ბეჭდის – 24×22 მმ.

ცნობილია, რომ კლასიკური ხანის საბერძნეთის ხელოვნებაში საერთოდ ცხოველების გამოსახულებებს დიდი ადგილი უჭირავს [Richter G. 1968:76, 107]. ლომების გამოსახულებები უდიდესი პოპულარობით სარგებლობდა ჯერ კიდევ არქაული ხანის ბერძნულ გლიპტიკურ ძეგლებში [Bordman J. 1968:121]. ამ ცხოველის გამოსახულებები მრავლად გვხვდება ძვ.წ. V-IV სს-ის სკარაბეოიდებზე [Richter G. 1968:108-109, №№ 373-378; Brandt E. 1968:60-61, ტაბ. 33, 288-290, ტაბ. 34, 291; Bordman J. 1970:292, №№575, 576 და სხვ.].

არქაულ გლიპტიკურ ძეგლებზე გამოსახული ლომების ტიპი კლასიკური ხანის გემების სერიაშიც გადადის. ამ სერიის ერთ-ერთ სკარაბეოიდზე გამოსახული ხახადაღებული ლომის გამოსახულება, რომელიც ჯ. ბორდმანს კლასიკური ხანის რეალისტურად შესრულებულ ნიმუშად მიაჩნია [Bordman J. 1968:133, ტაბ. XXXI,449], სტილისტურად რამდენადმე ახლოს არის ვანის ბეჭედზე გამოსა-

ხულ ლომთან. უფრო დიდი მსგავსება სტილისა და დეტალების (ცხოველის პოზა, ფაფარის გადმოცემის ხერხი, ბრტყალები თათებზე) დამუშავების მხრივ ვანის ბეჭდის გამოსახულებას აქვს მიუნჰენის მონეტების სახელმწიფო საცავში დაცულ ერთი სკარაბეოიდის გამოსახულებასთან. სკარაბეოიდი ძვ.წ. IV ს-ის შუა წლებით თარიღდება [Brandt E. 1968:60-61, ტაბ.33, №289].

ვანის ბეჭდის ფორმა შეესატყვისება ჯ. ბორდმანისეული კლასიფიკაციის IX ტიპს, რომელიც ძვ.წ. IV ს-ის შუა ან გვიანი წლებით თარიღდება [Bordman J. 1970:213, სურ. 217]. ვფიქრობთ, ვანის ბეჭედიც ამ ხანით უნდა დათარიღდეს.

8. 24-206/123, ვანი, სამარხი № 24.

საბეჭდავი-ბეჭედი ვერცხლისა, ფარაკიანი. ფართე ბოლოებმომრგვალებული, ოვალური ფარაკის ბრტყელ პირზე გამოსახულია ხარი. მიუხედავად იმისა, რომ ბეჭედი დაზიანებულია, გამოსახულების დეტალები საკმაოდ კარგად ჩანს. ხარი გამოსახულია რეალისტურად, ძალიან პლასტიკურად; კარგად ჩანს ხარის პატარა ვინრო თვალი, რქა და ყური, წვრილი ნაჭდევეებით, გადმოცემული ბალანი კისერზე, და ფეხების სახსრები და ჩლიქები. გრძელი, ძირს დაშვებული კუდი პატარა „ფუნჯით“ მთავრდება (სურ. 8).

ბეჭდის მრგვალგანივკვეთიანი რკალი ფარაკთან ოდნავ ფართოვდება და უშუალოდ უერთდება მას. ლითონი რეკრისტალიზებულია, დაზიანებული, ბეჭედს რკალის ნაწილი აკლია. ზომები: ფარაკის – 19×14 მმ; ბეჭდის – 22×18 მმ.

უძველესი დროიდან ადამიანის შემოქმედებაში ბალახის მჭამელი ცხოველების (ხარი, ძროხა, ირემი და სხვ.) გამოსახულებები მნიშვნელოვან თემას წარმოადგენდა. ცხოველებს, რომლებსაც მოჰქონდათ ადამიანისათვის კეთილდღეობა და დოვლათი, კანონზომიერია, რომ ჰქონდათ კავშირი ნაყოფიერების კულტთან, ამავე დროს ზეციურ სამყაროსთანაც [Никиulina H. 1994:18, 35]. კ. კრეტაზე შემოინახა უძველესი სიმბოლოე-

ბი კრეტული ზევსის თაყვანისცემისა, რომლის ზოომორფული განსახიერება იყო ხარის [Мифы ... 1980:263-264]. ძვ.წ. V ს-ის მეორე ნახევრის ერთ სკარაბეოიდზე გამოსახულია ხარი შენუსებული მავნე მწერი-ხარაბუხათი [Bordman J. 1968:148, 151, ტაბ. XXXV,524]. ჯ. ბორდმანის აზრით, რთულია ამ ხარის გამოსახულებაში არ მოვიპოვოთ ზევსი, რომელსაც მომაბეზრებელი მწერი გამოუგზავნა მისმა მეუღლემ ჰერამ, ზევსის სატროფების მიმართ ექვიანობის გამო [Bordman J. 1968:151]. ცნობილია ბერძნული მითი იმის შესახებ, რომ შეყვარებული ზევსი გადაიქცა ხარად (თუ გააგზავნა ხარი) და მოიტაცა თავისი სატროფო ევროპა, რომელმაც ამ მშვენიერი თეთრი ხარის ზურგზე გადაცურა ზღვა და მიაღწია კ. კრეტამდე [Мифы ... 1980:97]. ხარი ზევსის ერთ-ერთი ატრიბუტია. კლასიკური ხანის ძვ.წ. V-IV სს. ბერძნულ გლიპტიკაში ხარებისა და ძროხების გამოსახულებები ძალიან პოპულარული იყო [Richter G. 1968:107]. ისინი მრავლად გვხვდება ამ ხანის სკარაბეოიდებზე [Walters H.B. 1926:66, ტაბ. X, 543, 544; Brandt E. 1968:62-63, ტაბ. 35-36, №№ 302-312; Richter G.M.A. 1968:109-112, №№387-403; Никулина Н. 1994:გამ. 182-192]. გარდა ამისა ხარის გამოსახულება გვხვდება ტურინის მონეტებზე [Richter G. 1968:110, № 387].

ვანის ბეჭდის გამოსახულება სტილითა და შესრულების მანერით ძალიან ახლოს არის აღმოსავლეთ ბერძნული წრის ერთი სკარაბეოიდის გამოსახულებასთან, რომელიც ძვ.წ. IV ს-ის პირველი ნახევრით თარიღდება [Никулина Н. 1994:გამ. 185].

ვანის ბეჭდის ფორმა ჯ. ბორდმანისეული კლასიფიკაციის VII ტიპს ეკუთვნის. ამდენად, ბეჭედი ძვ.წ. IV ს. აღმოსავლურ ბერძნულ ნახელავს უნდა წარმოადგენდეს.

9. 24-2006/21, ვანი, სამარხი № 24.

ბეჭედი ვერცხლისა, ფარაკიანი. წრიული ფორმის, მასიური ფარაკის ბრტყელ პირზე გამოსახულია ხარის თავი პროფილში. გამოსახულება არ არის ღრმა, მაგრამ მკაფიოა, შესრულებული საკმაოდ რეალისტურად.

ხარს მრგვალი ფოსოთი აღნიშნული დიდი თვალი, ოდნავ მოხრილი რქა და დიდი ზომის ყური აქვს; კისერი ირიბად დაღარულია და თითოეული ღარი მოზრდილი მრგვალი ბურთულით მთავრდება. გამოსახულებას გარს უვლის ხაზოვანი რკალი (სურ. 9).

ბეჭდის ფარაკს ზურგის მხრიდან შუა ადგილას მირჩილული აქვს თანაბარი სისქის მრგვალგანივკვეთიანი რკალი. ზომები: ფარაკის დიამ. – 12 მმ, ბეჭდის – 21-25 მმ.

ხარის თავის გამოსახულებას გლიპტიკურ ძეგლებზე ვერ მივაკვლიეთ. არის მხოლოდ ხარის პროტომის გამოსახულებანი [Richter G. 1968:111, №395, ძვ.წ. V ს-ის ბოლო მეოთხედი, №396, ძვ.წ. V ს-ის მეორე ნახევარი]. ხარის (ბოჩოლას) თავის გამოსახულებები გვხვდება ბრუტიუმში ქ. რეგიუმის ძვ.წ. 494-480 წწ. დრაქიმების რევერსებზე [Grose S. 1929:219, ტაბ. 59,1] და აგრეთვე სიცილიაში, ქ. მესენას ძვ.წ. 490-480 წწ. ტეტრადრაქიმების რევერსებზე [Grose S. 1929:280, ტაბ. 78,8]. ეს გამოსახულებები თავისი ხასიათით სავსებით განსხვავდებიან ვანის ბეჭდის გამოსახულებებისაგან. ვანის ბეჭედზე გამოსახული ხარის თავი დიდ მსგავსებას იჩენს II ტიპის კოლხური ნახევარდრაქიმების რევერსზე გამოსახულ ხარის თავთან. II ტიპის კოლხური ნახევარდრაქიმები წარმოადგენენ კოლხური მონეტების ყველაზე გავრცელებულ სახეობას. იჭრებოდა ამ მონეტის მრავალი ვარიანტი. ისინი ათასობით არის აღმოჩენილი დასავლეთ საქართველოს ტერიტორიაზე [დუნდუა გ. 2003:39, ტაბ. II,8]. მათი თარიღის შესახებ სხვადასხვა მოსაზრება არსებობს უკანასკნელი გამოკვლევების მიხედვით ამ მონეტების ემისია დაიწყო ძვ.წ. V ს-ის მეორე ნახევარში და შეწყდა კოლხეთში ალექსანდრე მაკედონელის (ძვ.წ. 336-325 წწ.) სახელით მოჭრილი სტატერების მასობრივი გავრცელების შემდეგ [დუნდუა გ. 2003:42]. ვფიქრობთ, შესაძლოა ვანის ბეჭედი დამზადებული იყოს იმავე ზარაფხანაში, სადაც კოლხური II ტიპის მონეტები იჭრებოდა, სავარაუდოდ, სადღაც ძვ.წ. V ს-ის მეორე ნახევარსა და IV ს-ის მეო-

რე ნახევარს შორის.

მრგვალფარაკიანი ბეჭდის ფორმა არ არის ტიპიური ადრეანტიკური ხანისათვის, მაგრამ იშვიათად მაინც გვხვდება. რამდენადმე განსხვავებული მრგვალფარაკიანი ბეჭდების XIV ტიპს. ჯ. ბორდმანი ძვ.წ. IV ს. და უფრო გვიანი ხანით ათარილებს [Bordman J. 1970:214, სურ. 217]. კოლხური, ძვ.წ. IV ს.

10. 24-2005:24, ვანი, სამარხი № 24.

ბეჭდის ფარაკი ვერცხლისა; ძალიან თხელი ფირფიტისა, ოვალური ფორმისა. ბრტყელ პირზე ძალიან ზედაპირულად ამოჭრილია (ამოკანრულია) თევზი. თევზს აქვს მკაფიოდ აღნიშნული თვალი, ორი ზედა და ერთი ქვედა ფარფლი, მოკლე განიერი ბოლო; სხეული გაყოფილია სიგრძივი ხაზით, რომლის ორივე მხარეს მოკლე ირიბი ხაზების მწკრივით ფხებია აღნიშნული, ასეთივე ხაზებით დაფარულია თევზის ბოლოც. ძალიან სქემატური გამოსახულებაა. ამავე დროს რაღაც ნაივური ხელოვნების ხიბლი აქვს. ადრეანტიკური ხანის გლიპტიკურ ძეგლებზე თევზის გამოსახულებას ვერ მივაგენით. სტილისტურადაც ძალიან თავისებურია (სურ. 10).

ფარაკი რამდენადმე დაზიანებულია, თან ახლავს ბეჭდის რკალის ორი ნატეხი. ზომები: ფარაკის – 10×12 მმ. ადრეანტიკური ხანა. სავარაუდოდ ადგილობრივი ნახელავი. ვფიქრობთ, ის საბეჭდავად არ იყო გამოყენებული.

11. 24-3006/20, ვანი, სამარხი № 24.

საბეჭდავი-ბეჭედი ოქროსი, ფარაკიანი, ოვალური ფორმის ბოლოებმომრგვალეული ფარაკის ბრტყელ პირზე გამოსახულია ბერძენი მეომრის თავდაცვითი საომარი აღჭურვილობა [Kacharava D., ... 2008:178, სურ. 41c]; მარცხნივ დიდი ზომის მრგვალი ფარია, რომლის ცენტრში გამოსახულია ფრთაგაშლილი არწივი; ფარის ნაპირს გარშემო წერტილოვანი ჩარჩო შემოუყვება; ფარისაგან მარჯვნივ ზევით გამოსახულია მუზარადი, ქვევით სანვივები; გამოსახულება ძალიან ზედაპირულია, სიმკვეთრე აკლია, ოსტატობით არ გამოირჩევა (სურ. 11).

ბეჭდის მრგვალგანივკვეთიანი რკალი

მხრებთან ოდნავ ფართოვდება და უშუალოდ ფარაკს უერთდება. რკალი რამდენადმე დეფორმირებულია. ზომები: ფარაკის – 13×18 მმ, ბეჭდის – 25×22 მმ.

ამ ბეჭდის გამოსახულების მსგავს გამოსახულებას ვერ მივაკვლიეთ, მაგრამ 2007-2008 წწ. ათენში, აგორაზე წარმოებული გათხრების შედეგად აღმოჩენილი 900-მდე ტყვიისა და თიხის ბულების გამოსახულებები, ვფიქრობთ ერთგვარად ეხმიანება ვანის ბეჭდის გამოსახულებას. ათენის ბულებზე ცალ-ცალკე გამოსახულია თავდაცვითი იარაღი: ფარი [Morgan C. 2008:სურ.2], მუზარადი, სანვივები, აბჯარი. ვარაუდობენ, რომ ბულებით შესაძლოა დაბეჭდილი იყო ბერძენთა არსენალი ძვ.წ. 274-270 წლებში გალებისა და კელტების წინააღმდეგ ბერძენების მიერ წარმოებული საომარი მოქმედებების დროს. ბეჭდები, რომელთა ანაბეჭდები ბულებზე აღიბეჭდა ბერძენ მეომრებს ეკუთვნოდათ [Morgan C. 2008:4-5]. შესაძლოა, ვანის ბეჭედიც რომელიმე მეომრის (ბერძენის ან კოლხის) კუთვნილება იყო.

ბეჭედი ჯ. ბორდმანისეული კლასიფიკაციის VII ტიპს ეკუთვნის [Bordman J. 1970:13-14, სურ. 217], რომელიც ძვ.წ. IV საუკუნით თარიღდება. ვფიქრობთ, ბეჭედი ადგილობრივი კოლხური ნახელავი უნდა იყოს.

ლიტერატურა:

ბარნაველი ს. 1959: გემა საჩინოდან (ვანი). – *Ars Georgica*, 5, თბილისი.

დუნდუა გ. 2003: კოლხური თეთრი (ზოგადი მიმოხილვა). – *სურ. იბერია-კოლხეთი* № 1, (რედ. გ.გამყრელიძე), გვ. 33-49.

კაჭარავა დ. 2005: არქ. გათხრები ვანის ზედა ტერასაზე 2002-2005 წლებში. ხელნაწერი.

ლორთქიფანიძე მარგ. 1969: ძველი საქართველოს გლიპტიკური ძეგლების კორპუსი, თბილისი.

ლორთქიფანიძე მარგ. 1975: კოლხეთის ძვ.წ. V-III სს. საბეჭდავი-ბეჭდები, თბილისი.

Максимова М. 1926: Резные камни Эрмитажа, Ленинград.

Мифы народов мира 1980: т. 1, Москва.

Неверов О. 1973: Дексамен хиосский и его мастерская. – Сб. Памятники античного прикладного искусства, Лен., с. 51-61.

Никулина Н. 1994: Искусство Ионии и Ахеменидского Ирана, Москва.

Уильямс Д., Огден Д. 1995: Греческое золото, С.-Петербург.

Bordman J. 1968: Archaic Greek Gems, London.

Bordman J. 1970: Greek Gems and Finger Rings Early Bronze Age to Lat Classical, London.

Bordman J. 1975: Intaglios and Rings Greek, Etruscan and Eastern. From A Private Collection, London.

Bordman J., Vollenweider M.L. 1978: Catalogue of the Engraved Gems and Finger Rings, Oxford.

Brandt E. 1968: Staatlich Münzsammlung München Antike Gemmen in Deutschen Sammlungen. Band I, Teile 1, München.

Grose S.M. 1929: Catalogue of the McClean Collection of Greek Coins. Volum I, Cambridge.

Kacharava D., Kvirkvelia G. 2008: Wine, Worship and Sacrifice: The Golden Graves of Ancient Vani. With essays by Anna Chqonia, Nino Lordkipanidze and Michael Vichers, New York.

Marschall F. 1926: Catalogue of the Finger Rings Greek, Etruscan and Roman. In the British Museum, London.

Morgan C. 2008: Archaeology in Greece 2007-2008. – Archaeological Reports for 2007-2008, Athen.

Richter G.M.A. 1968: Engraved Gems of the Greeks and the Etruscans, London.

Vollenweider M.L. 1967: Catalogue Raisonné Des Sceaux, Cylindres et Intalles, Vol. I, Genève.

Walters H.B. 1926: Catalogue of the Engraved Gems and Cameos Greek, Etruscan and Roman in the British museum, London.

ილუსტრაციების აღწერილობა:

ბეჭდების ფარაკები გამოსახულებებით:

1. ტახტზე მჯდომი მანდილოსანი გვირგვინით ხელში; **2.** ტახტზე მჯდომი მანდილოსანი ხელზე ეროტი; **3.** ტახტზე მჯდომი მანდილოსანი და მამაკაცი; **4.** იხვი; **5.** ყანჩა; **6.** მტრედი; **7.** ლომი; **8.** ხარი; **9.** ხარის თავი; **10.** თევზი; **11.** საომარი აღჭურვილობა.

I

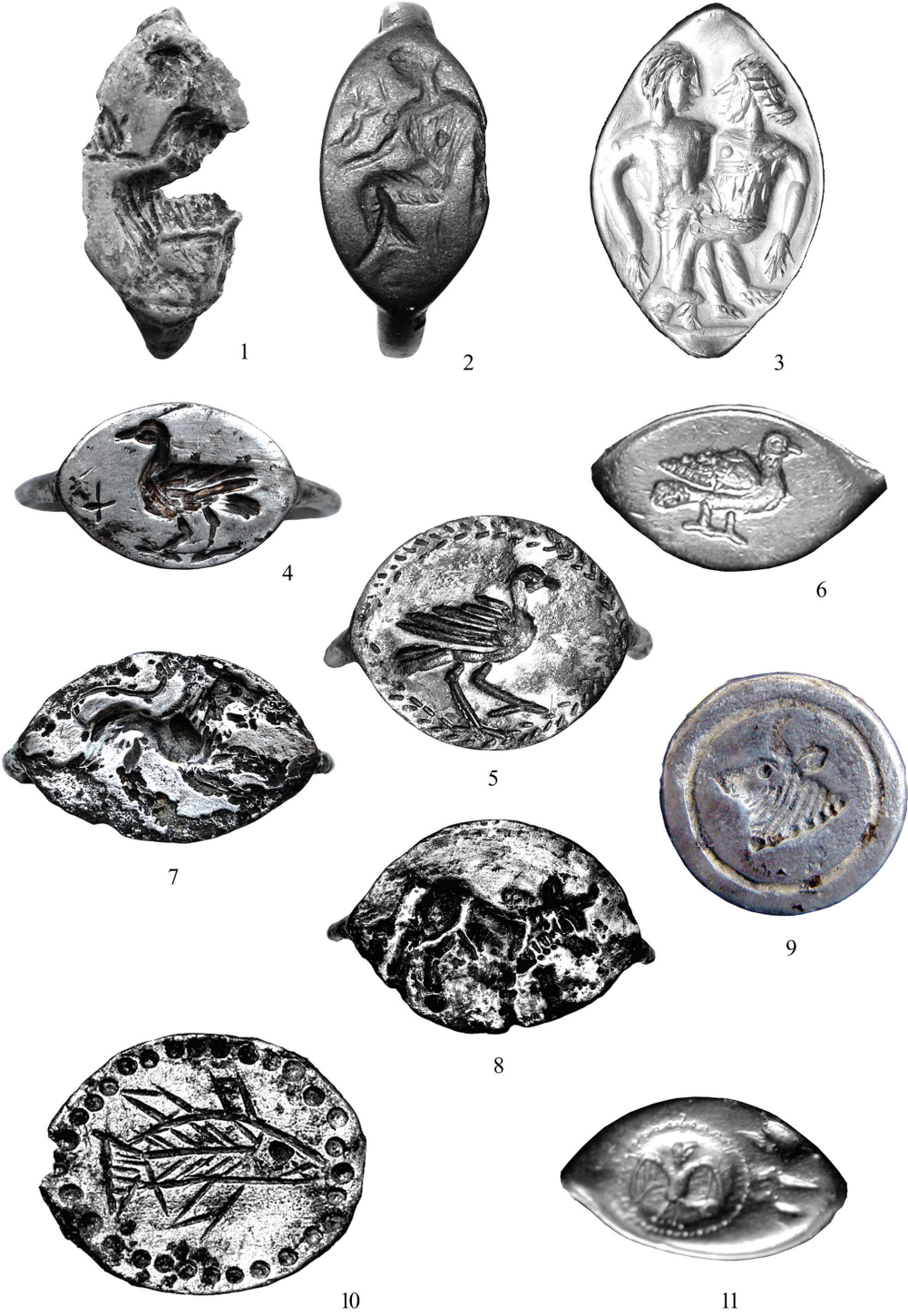

**კოლხურ-ყოხანური ბრინჯაოს ნანარმზე „ფანტასტიკური“
ცხოველის გამოსახულების ქრონოლოგიისათვის**

საქართველოში გავრცელებული კოლხურ-ყოხანური ბრინჯაოს ყველა ის ნაკეთობა (ცულები, შუბისპირები, აბზინდები, ფიბულები, კვერთხისთავები, ქინძისთავები, მცირე პლასტიკა და სხვ.), რომლებზეც გრავირებითა თუ სკულპტურულად გამოსახულია ე.წ. „ფანტასტიკური“ ცხოველი უკანასკნელი გამოკვლევების შედეგად ფუნდამენტურად იქნა შესწავლილი ხელოვნებათმცოდნეობითი თვალსაზრისით, განისაზღვრა და ჩამოყალიბდა ის ტიპოლოგიური ნიშნები, რაც ახასიათებს „ფანტასტიკურ“ ცხოველს, და რამაც მოგვცა მათი სტილურ-ტიპოლოგიურად გამიჯვნის საშუალება. ბრინჯაოს ნანარმზე „ფანტასტიკური“ ცხოველის გამოსახულების ტიპოლოგიური კვლევისას შედარებითი ქრონოლოგიის საფუძველზე დალაგებულ ამ გამოსახულებებში გამოვლინდა მათი ტიპოლოგიის საფუძველი და წარმოჩნდა ამ გამოსახულების განვითარების დინამიკა და განვითარების სქემა: ნატურალისტურიდან სტილიზებულ-სქემატურ-გეომეტრიზირებულ ფიგურებამდე. შესრულების განსხვავებული მანერის მიხედვით „ფანტასტიკური“ ცხოველის გამოსახულებები (გრავირებული, მცირე პლასტიკა), იმისდა მიუხედავად ნივთის რომელ ნაწილზეა განთავსებული (განსხვავებით ქ-ნ ლ. ფანცხავასაგან, რომელსაც ცულებზე მოთავსებული გამოსახულებები დაყოფილი აქვს სამ ჯგუფად, სადაც I და II ჯგუფის გამოყოფის საფუძველია სტილური ნიშნები, ხოლო III ჯგუფისა – ცულზე გამოსახულების კომპოზიციური განთავსება [ფანცხავა ლ. 1988: 69-71, 85, 86]), ორ ჯგუფად დავყავით: **I ჯგუფში** უფრო ნატურალისტური გამოსახულებები გავაერთიანეთ, ხოლო **II ჯგუფში** – სტილიზებულ-სქემატურ-გეომეტრიზირებული ფიგურები მოვათავსეთ. თითოეული ჯგუფის შიგნით გაერთიანებულ გამოსახუ-

ლებათა შორის გარკვეული განსხვავებები შეინიშნება მოდელირების თვალსაზრისით; ამიტომ **I ჯგუფში** გამოვყავით ორი ქვეჯგუფი, ხოლო **II ჯგუფში ოთხი** ქვეჯგუფი [რამიშვილი ქ. 2010] (ტაბ. 1).

„ფანტასტიკური“ ცხოველების გამოსახულებების **ქრონოლოგიის** დასაზუსტებლად ჩატარებული სამუშაოების შედეგად გამოვლინდა, რომ:

კავკასიის გვიანბრინჯაო-რკინის ხანის სამაროვნებიდან (ყოხანის სამაროვნის გარდა, სადაც კომპლექსების გამოყოფა და დალაგება დღემდე პრობლემატურია, და ამიტომ საყრდენად ვერ გამოვიყენებთ), რომელთა კომპლექსებიც ჩვენთვის საინტერესო გამოსახულებებიანი ბრინჯაოს ნანარმის შემცველია, **თლიას სამაროვანია**. სამაროვნის ქრონოლოგია სრულად მოცემული აქვს ძეგლის გამთხრელს ბ. ტეხოვს, რომლის თანახმადაც თლიას სამარხები თარიღდება – ძვ.წ. XII-X, X-IX და VII-VI საუკუნეებით [Техов Б. 1980, 1981, 1985]. ჩვენთვის მისაღებია ლ. ფანცხავას მიერ შემოთავაზებული გაახალგაზრდავებული თარიღები [ფანცხავა ლ. 1988], თუმცა ვფიქრობთ, რომ ზოგიერთი თარიღის დაკონკრეტება შეიძლება.

კავკასიის ფიბულების კვლევასთან დაკავშირებით ჩვენც (ნ. სულავა) მოგვიხდა თლიას ქრონოლოგიასთან შეხება, რადგან თლია კავკასიაში ერთადერთი სამაროვანია, რომლის კომპლექსებშიც ყველაზე მეტი რაოდენობითაა წარმოდგენილი ფიბულები და შესაძლებელია როგორც მათი ტიპოლოგიური კვლევა, ასევე ქრონოლოგიური ჩარჩოების დადგენა. შეგახსენებთ, რომ ჩატარებული კვლევის საფუძველი იყო სამარხების რეტროსპექტულად დალაგების მეთოდი (რაც თავის დროზე ბ-მა რ. აბრამიშვილმა სამთავროს სამაროვნის კვლევისას გამოი-

ყენა [აბრამიშვილი რ. 1957]), რის შედეგადაც თლიას სამაროვანზე გამოვლინდა **კანონზომიერება** [სულავა ნ. 2006. სულავა ნ. 2006ა], რაც იარაღის ტიპებისა თუ სახეობების და მასალის (ბრინჯაო, რკინა) მონაცვლეობაში გამოიხატა, და რის საფუძველზეც ოთხი ქრონოლოგიური ჯგუფი გამოვყავით, რაც რეტროსპექტულად ასე გამოიყურება: **I ქრონოლოგიური ჯგუფი** – ძვ.წ. VI საუკუნე ან მისი პირველი ნახევარი, **II ქრონოლოგიური ჯგუფი** – ძვ.წ. VII ს-ის მეორე ნახევარი და VI ს-ის დასაწყისი, **III ქრონოლოგიური ჯგუფი** – ძვ.წ. VIII ს-ის მეორე ნახევარი - ძვ.წ. VII ს-ის პირველი ნახევარი, **IV ქრონოლოგიური ჯგუფი** – ძვ.წ. IX-VIII სს-ის მიჯნა ან VIII ს-ის პირველი ნახევარი. ჩატარებული კვლევის შედეგად ფიზულებიანი სამარხების ქრონოლოგიური არეალი თლიას სამაროვანზე **ძვ.წ. IX-VIII სს-ის მიჯნიდან (ან უფრო სწორად, ძვ.წ. VIII ს-დან) – ძვ.წ. VI ს-ის პირველი ნახევრის ჩათვლით** განისაზღვრა [სულავა ნ. 2006:12-18].

იგივე მეთოდი გამოვიყენეთ თლიას სამაროვანზე „ფანტასტიკური“ ცხოველების ქრონოლოგიური არეალის დასადგენადაც.

ამ ქრონოლოგიურ ჯგუფებში „ფანტასტიკური“ ცხოველების გამოსახულებების არსებობის სქემა რეტროსპექტულად ასე გამოიყურება:

თლიას სამაროვნის **I ქრონოლოგიური ჯგუფის** (ძვ.წ. VI ს. ან მისი პირველი ნახევარი [სულავა ნ. 2006:13]) სამარხებში, რომლებიც შეიცავენ **მხოლოდ რკინის** იარაღს (ცულები, სატევრები, დანები) და რომლებიც პარალელურად პოულობენ ბრინჯაოს სამაროვნის აკინაკებისა და სხივანა საყურეების შემცველ სამარხებთან, „ფანტასტიკური“ ცხოველების გამოსახულებები (არც გრავირებული და არც პლასტიკური) **არ დასტურდება**.

თლიას **II ქრონოლოგიური ჯგუფის** (ძვ.წ. VII ს-ის მეორე ნახევარი და VI ს-ის დასაწყისი [სულავა ნ. 2006:13]) სამარხებში, რომლებიც შეიცავენ ბრინჯაოსა (კოლხური ცული) და რკინის იარაღებს (აკინაკები, სხვა

ტიპის სატევრები, ცულები), გვაქვს როგორც **I**, ასევე **II ჯგუფის** „ფანტასტიკური“ ცხოველების გამოსახულებები.

I ტიპოლოგიური ჯგუფის I ქვეჯგუფში გაერთიანებული „ფანტასტიკური“ ცხოველები გვაქვს თლიას **II ქრონოლოგიური ჯგუფის 3** სამარხში (№№ 140, 223 [Texov B. 1981], № 342/1 [Texov B. 2002]. გამოსახულებები მოცემულია მხოლოდ **II** (№№ 140, 342/1) და **IV** (№ 223) ტიპის ცულის ლოყაზე (ცულების ტიპოლოგიასთან დაკავშირებით უპირატესობას ვანიჭებთ და ვიყენებთ ლ. სახაროვას მიერ შემოთავაზებული სქემას [სახაროვა ლ. 1998:35, ტაბ. IV]).

ბ. ტეხოვი ამ სამარხებს ათარიღებს ძვ.წ. X-IX ს-ის დასაწყისით [Texov B. 1981:9-10, ტაბ. 59/1; Texov B. 1981:6, 12, 13, ტაბ. 66/1] ან ძვ.წ. IX ს-ით [Texov B. 2002:12, 188, ტაბ. 8/1]; ლ. ფანცხავა ძვ.წ. VIII-VII სს-ით [ფანცხავა ლ. 1988:69], ხოლო ნ. სულავა ძვ.წ. VII ს-ის მეორე ნახევრითა და VI ს-ის დასაწყისით [სულავა ნ. 2006:12, 13].

თლიას გარდა, მსგავსი, ნატურალისტურად შესრულებული და **I ჯგუფის I ქვეჯგუფში** გაერთიანებული გამოსახულებები გვაქვს: **სამთავროს** ძვ.წ. VIII-VII სს-ით დათარიღებულ **№ 121 სამარხში** აღმოჩენილ **IV** ტიპის ცულზე [აბრამიშვილი რ. 1957:132; აბრამიშვილი რ. 1961:ტაბ. XIV/1], **ნარეკვავის** ძვ.წ. VII-VI სს-ით დათარიღებულ **№ 53** სამარხში აღმოჩენილ **I** ტიპის ცულზე [აფაქიძე ან., ... 2000:5, 32, ტაბ. XV/597], **ნაცარგორას** ძვ.წ. VIII-VII სს-ით დათარიღებულ **№ 319** სამარხში აღმოჩენილ **IV** ტიპის ცულზე [რამიშვილი ალ. 2003:43, ტაბ. I/12] და ძვ.წ. VIII ს-ით დათარიღებულ **№ 435 სამარხში** აღმოჩენილ მართკუთხა აბზინდაზე [რამიშვილი ალ. 2001:158, ტაბ. VIII], ძვ.წ. VII-VI სს-ით დათარიღებულ **ერგეტა III № 4 ორმოსამარხში** და **დღვაბას № 2 სამარხში** აღმოჩენილ მართკუთხა აბზინდებზე [Mikeladse T. 1995:14-18, ტაბ. 17]. მსგავსი ფორმისა და შემკულობის 2 აბზინდა გვაქვს **უდის განძშიც**, რომელიც ძვ.წ. XI-X საუკუნეებითაა დათარიღებული

[ჯავახიშვილი ალ., ... 1959:60-61]; იგივე განძი რ. აბრამიშვილმა ძვ.ნ. XIII-XII სს-ით განსაზღვრა [აბრამიშვილი რ. 1961: 326], ხოლო ლ. ფანცხავამ - ძვ.ნ. IX ს-ის დასასრულითა და VIII ს-ის დასაწყისით [ფანცხავა ლ. 1988: 73, 74].

ამგვარად, II ქრონოლოგიურ ჯგუფში I ტიპოლოგიური ჯგუფის I ქვეჯგუფის გამოსახულებები მოცემულია **10 ნივთზე**.

I ტიპოლოგიური ჯგუფის II ქვეჯგუფში გაერთიანებული „ფანტასტიკური“ ცხოველები, გვაქვს თლიას **II ქრონოლოგიური ჯგუფის 7** სამარხში (№№ 109, 233, 263, 308 [Texov B. 1981], 372/2, 414, 469 [Texov B. 2002]). გამოსახულებები დატანილია **IV** ტიპის ცულებზე, მთლიანი ცხოველის ან გამოსახულების გადაბმული თავების სახით.

ბ. ტეხოვი ამ სამარხებს ათარიღებს ძვ.ნ. X-XI სს. [Texov B. 1981:13, ტაბ. 67/1; Texov B. 1981:6, ტაბ. 74/1], ძვ.ნ. X ს-ის ბოლოთი და IX ს-ის დასაწყისით [Texov B. 1981:6, ტაბ. 55, ნახ. 5], ძვ.ნ. IX-VII სს. [Texov B. 1981:6, 22, ტაბ. 87/1], ძვ.ნ. VIII ს-ით [Texov B. 2002: 63, 64, ტაბ. 131/8], ძვ.ნ. VII ს. [Texov B. 2002:15, ტაბ. 15/1]. იგივე სამარხებს ლ. ფანცხავა ათარიღებს ძვ.ნ. VIII ს-ის დასასრულითა და VII საუკუნით [ფანცხავა ლ. 1988:70, 71], ძვ.ნ. VII-VI სს. [ფანცხავა ლ. 1988:55], ძვ.ნ. VII ს-ის ბოლოთი და VI ს-ის დასაწყისით [ფანცხავა ლ. 1988:64], ძვ.ნ. VIII-VII სს. [ფანცხავა ლ. 1988:68]; ხოლო ნ. სულავა - ძვ. ნ. VII ს-ის მეორე ნახ. და VI ს-ის დასაწყისით [სულავა ნ. 2006:12, 13].

თლიას გარდა მსგავსი გამოსახულებები გვაქვს **ერგეტა IV № 2** ძვ.ნ. VII-VI სს-ით დათარიღებულ **სამარხში**, სადაც გამოსახულების გადაბმული თავები დატანილია **IV** ტიპის ცულზე [Mikeladse T. 1995:14-18, ტაბ. 8/6].

აქვე ვაერთიანებთ **ეცერში** აღმოჩენილ **I ტიპის ცულის**, რომელიც ზოგადად გვიანბრინჯაოს ხანითაა დათარიღებული, **ყუაზე** წარმოდგენილი გადაბმული თავების გამოსახულებასაც [ჩართოლანი შ. 1977:51, № 66, ტაბ. XXV/1].

ამგვარად, II ქრონოლოგიურ ჯგუფში I

ტიპოლოგიური ჯგუფის II ქვეჯგუფში გაერთიანებული „ფანტასტიკური“ ცხოველის გამოსახულებები გვაქვს **9 ნივთზე**.

II ტიპოლოგიური ჯგუფის „ფანტასტიკური“ ცხოველები, რომლებიც მკვეთრადაა სტილიზებული, გვაქვს თლიას ამავე **II ქრონოლოგიური ჯგუფის 36** სამარხში (№№ 49, 127, 130, 233, 239, 248 252, 269, 271, 277, 297 [Texov B. 1981], №№ 41, 69, 87, 121, 129, 275, 316 [Texov B. 1985], №№ 341, 343, 345, 362/1, 374, 391, 407, 417, 425, 428, 432, 448, 452, 462, 469, 471, 472, 395 სამარხებში [Texov B. 2002]).

II ტიპოლოგიური ჯგუფის I ქვეჯგუფის გამოსახულებები გვაქვს თლიას **II ქრონოლოგიური ჯგუფის 4** სამარხში (№№ 233, 252, 271, 432). გამოსახულებები დატანილია **II** და **IV** ტიპის ცულების ლოყაზე და მხოლოდ თავებია გამოსახული მართკუთხა აბზინდაზე.

ბ. ტეხოვი ამ სამარხებს ათარიღებს ძვ.ნ. X-XI სს. [Texov B. 1981:6/14, 15, ტაბ. 72/1], ძვ.ნ. X-IX სს. [Texov B. 1981:6, ტაბ. 77/1], ძვ.ნ. VII ს. [Texov B. 2002:50, ტაბ. 104/1]; ლ. ფანცხავა - ძვ.ნ. VII ს. [ფანცხავა ლ. 1988:69], ძვ.ნ. VIII ს-ის ბოლო და VII ს-ის დასაწყისი [ფანცხავა ლ. 1988:70, 71], ხოლო ნ. სულავა - ძვ. ნ. VII ს-ის მეორე ნახ. და VI ს-ის დასაწყისით [სულავა ნ. 2006:12, 13].

აქვე ვაერთიანებთ „ფანტასტიკური“ ცხოველის მსგავს გამოსახულებებს, რომლებიც დატანილია **II ტიპის ცულებზე: მზეთამზეს** ძვ.ნ. VII-VI სს. სამაროვნიდან [ნასიძე გ. 1990:2, ტაბ. IV/1], ზოგადად გვიანბრინჯაოს ხანით დათარიღებულია **ცხინვალის განძიდან** [ჯაფარიძე ო. 1950:106, სურ. 2c], რომელსაც ძვ.ნ. XI-X სს-ით [ქორიძე დ. 1965:29, ტაბ. XIV/10] და ძვ. ნ. VII-VI საუკუნეების მიჯნითაც ათარიღებენ [ფანცხავა ლ. 1988:67]; **IV ტიპის ცულებზე: ცხეთადან**, შემთხვევითი მონაპოვარი, ძვ.ნ. X-VIII სს. [ქორიძე დ. 1965:33, 34, ტაბ. XIV/6], **ოჯოლას** ძვ.ნ. X-VIII სს-ითა [ქორიძე დ. 1965:38, სურ. 31] და ძვ.ნ. VIII-VI სს. დათარიღებული **განძიდან** [ფანცხავა ლ. 1988:70].

ამგვარად, II ქრონოლოგიურ ჯგუფში

გაერთიანებული II ტიპოლოგიური ჯგუფის I ქვეჯგუფის გამოსახულებები სულ **8 ნივთზეა** დატანილი.

II ტიპოლოგიური ჯგუფის II ქვეჯგუფის გამოსახულებები გვაქვს თლიას **II ქრონოლოგიური ჯგუფის** 21 სამარხში (№№ 41, 49, 87, 121, 127, 129, 130, 239, 248, 269, 277, 297, 316, 341, 343, 345, 395, 452, 469, 471, 472). ყველა გამოსახულებას თავი უკან აქვს მოტრიალებული, ხოლო კიდურები - ჩაკეცილი. გამოსახულებები გრავირებულია II ტიპის ცულის ლოყაზე და III ტიპის ფიბულების ბუდეზე, ე.ი. II ქრონოლოგიური ჯგუფის II ტიპოლოგიური ჯგუფის II ქვეჯგუფში „მთავრდება“ ფიბულის ბუდეზე „ფანტასტიკური“ ცხოველის გამოსახულების დატანის ტრადიცია (ფიბულების ტიპოლოგიის შესახებ იხ.: სულავა ნ. 2006:20, 26, 27), ხოლო I ტიპის ცულის ყუაზე (სამარხი № 41) გადმოცემულია ორთავიანი ქანდაკების სახით (ე.ი. „ფანტასტიკურცხოველიანი“ ქანდაკებები ამ ქრონოლოგიურ ჯგუფში „ამთავრებს“ არსებობას).

ამ სამარხებს ბ. ტეხოვი ათარიღებს - დვ.ნ. X ს-ის ბოლოთი და IX ს-ით [Техов Б. 1981:6, 18, 19, ტაბ. 80/4]; დვ.ნ. VIII-VII ს-ის დასაწყისითა თუ პირველი ნახევრით [Техов Б. 1981:28, 48, 49, ტაბ. 133/1; Техов Б. 1981:30, 31, ტაბ. 97/1; Техов Б. 1981:35, 36, ტაბ. 106/1; Техов Б. 1981:35, ტაბ. 105/1]; დვ.ნ. VII ს-ის მეორე ნახევრითა და VI ს-ის დასაწყისით ან VI ს-ით [Техов Б. 1985:5, 18-20, ტაბ. 131/1; Техов Б. 1985:5, 17, ტაბ. 128/1; Техов Б. 1985:5, 51, ტაბ. 200/1; Техов Б. 1985:5, 7, 8, ტაბ. 104/1]; ლ. ფანცხავა - დვ.ნ. VII – VI სს., დვ.ნ. VII ს., დვ.ნ. VII-VI საუკუნეების მიჯნით [ფანცხავა ლ. 1988:79], დვ.ნ. VI ს-ის დასაწყისით [ფანცხავა ლ. 1988:70]; ხოლო ნ. სულავა - დვ.ნ. VII ს-ის მეორე ნახ. და VI ს-ის დასაწყისით [სულავა ნ. 2006:12, 13].

აქვე გაერთიანებთ მსგავსი გამოსახულებებით შემკულ ფიბულებს დვ.ნ. VII-VI სს-ით დათარიღებული **მზეთამზეს** სამაროვნიდან (3 ცალი) [ნასიძე გ. 1990:2, ტაბ. 5] და **შუბისპირის მასრაზე** დატანილ გამოსახულებას

ცაგერას განძიდან, რომელსაც დ. ქორიძე და ლ. სახაროვა დვ.ნ. X-VIII სს-ით ათარიღებენ [სახაროვა ლ. 1976:8-10; ქორიძე დ. 1965:31, სურ. 22], ხოლო ლ. ფანცხავა - დვ.ნ. VIII-VII სს. ან VII-VI ს-ის მიჯნით [ფანცხავა ლ. 1988: 67].

ამგვარად, II ქრონოლოგიურ ჯგუფში გაერთიანებული II ტიპოლოგიური ჯგუფის II ქვეჯგუფის გამოსახულებები სულ **25 ნივთზეა** დატანილი.

II ტიპოლოგიური ჯგუფის III ქვეჯგუფში „ფანტასტიკური“ ცხოველის გამოსახულებები გვაქვს თლიას **II ქრონოლოგიური ჯგუფის** 5 სამარხში (№№ 69, 362/1, 374, 425, 462). გამოსახულება I და IV ტიპის ცულზეა შესრულებული.

ამ სამარხებს ბ. ტეხოვი ათარიღებს დვ.ნ. VII ს-ის მეორე ნახ. და VI ს-ით [Техов Б. 1985:5, 10, ტაბ. 109/1], თარიღდება დვ.ნ. VII ს-ით [Техов Б. 2002:22, 192, 193, ტაბ. 501; Техов Б. В. 2002: 47, ტაბ. 100/1], დვ.ნ. VI ს-ით [Техов Б. 2002:22, 192, 193, ტაბ. 32/1; Техов Б. 2002:61, 193, ტაბ. 127/6]; ლ. ფანცხავა ათარიღებს დვ.ნ. VI ს-ის დასაწყისით [ფანცხავა ლ. 1988:70]; ხოლო ნ. სულავა - დვ.ნ. VII ს-ის მეორე ნახ. და VI ს-ის დასაწყისით [სულავა ნ. 2006:12, 13].

აქვე გაერთიანებთ მსგავს გამოსახულებებს: **II ტიპის ცულზე**, ზოგადად გვიანბრინჯაოს ხანით დათარიღებული **ცხინვალის განძიდან** [ჯაფარიძე ო. 1950:106, სურ 2ბ], რომელსაც დვ.ნ. XI-X სს-ითა [ქორიძე დ. 1965:29, ტაბ. XIV/11] და დვ.ნ. VII-VI საუკუნეების მიჯნითაც ათარიღებენ [ფანცხავა ლ. 1988:67]; **I ტიპის ცულზე: ფუმრუკაულიდან**, დვ.ნ. VII-VI სს. [კახიძე ამ., ... 1993:37, 38, ტაბ. IX], **ხევის განძიდან**, დვ.ნ. X-VIII სს. [ქორიძე დ. 1965:35, ტაბ. XXXVI/8], დვ.ნ. VII ს. [ფანცხავა ლ. 1988:70], **ეშერადან**, დვ.ნ. VII ს-ის ბოლო და VI ს-ის დასაწყისი [Воронов Ю., ... 1978:263-264, ნახ. 6/2], **ახალი ათონიდან** [Лукин А. 1941:43, ტაბ. VIII/5].

ამგვარად, II ქრონოლოგიურ ჯგუფში გაერთიანებული II ტიპოლოგიური ჯგუფის III ქვეჯგუფის გამოსახულებები სულ **10 ნივ**

თბეა და ყველა მათგანი ცულზეა დატანილი.

II ტიპოლოგიური ჯგუფის IV ქვეჯგუფის ფანტასტიკური“ ცხოველის გამოსახულებები გვაქვს თლიას **II ქრონოლოგიური ჯგუფის 8** სამარხში №№ 275, 345, 391 407, 417, 428, 448, 452. გამოსახულება I, II და IV ტიპის ცულზეა შესრულებული.

ამ სამარხებს ბ. ტეხოვი ათარიღებს ძვ.წ VIII ს-ით [Техов Б. 2002:44, ტაბ. 90/1; Техов Б. 2002:55, ტაბ. 118/2], ძვ.წ VII ს-ით [Техов Б. 2002:57, ტაბ. 123/1; Техов Б. 2002:34, ტაბ. 65/1; Техов Б. 2002:48, 49, 187, ტაბ. 102/1; Техов Б. 2002:40, 41, ტაბ. 80/2]; ძვ.წ VII ს-ის მეორე ნახ. და VI ს-ით [Техов Б. 1985:5, 41, ტაბ. 177/10]; ლ. ფანცხავა ათარიღებს ძვ.წ VI ს-ით [ფანცხავა ლ. 1988:79]; ხოლო ნ. სულავა - ძვ.წ VII ს-ის მეორე ნახ. და VI ს-ის დასაწყისით [სულავა ნ. 2006:12, 13].

აქვე ვაერთიანებთ მსგავს გამოსახულებებს: **დღვაბას** ძვ.წ VII-VI სს-ით დათარიღებულ **№ 2 სამარხში** აღმოჩენილ **პეპლისებურ აბზინდებზე** [Mikeladse T. 1995:14-18, ტაბ. 3/62]; **IV ტიპის** ცულზე ზოგადად გვიანბრინჯაოს ხანით დათარიღებული **ცხინვალის განძიდან** [ჯაფარიძე ო. 1950:106, სურ 2a], რომელსაც ძვ.წ XI-X სს-ითა [ქორიძე დ. 1965:29, ტაბ. XIV/9] და ძვ.წ VII-VI საუკუნეების მიჯნითაც ათარიღებენ [ფანცხავა ლ. 1988:67]; **I ტიპის ცულზე** ძვ.წ X-VIII სს-ით დათარიღებული **მეხჩის-ციხის განძიდან** [ქორიძე დ. 1965:37, 38, სურ. 30], რომლის ზედა ქრონოლოგიური ზღვარი, ლ. ფანცხავას აზრით, ძვ.წ VI ს-ზე გადის [ფანცხავა ლ. 1988:70].

ამგვარად, II ქრონოლოგიურ ჯგუფში გაერთიანებული II ტიპოლოგიური ჯგუფის IV ქვეჯგუფის გამოსახულებები სულ **11 ნივთზეა**.

ე.ი. II ქრონოლოგიურ ჯგუფში (ძვ.წ VII ს-ის მეორე ნახ. და VI ს-ის დასაწყ.), ანუ „ფანტასტიკური“ ცხოველის გამოსახულების არსებობის ბოლო ეტაპზე, თანაარსებობს ორივე ტიპოლოგიური ჯგუფის ყველა ექვსივე ქვეჯგუფი. აქედან ყველაზე მეტია

II/II ტიპოლოგიური ჯგუფის გამოსახულება (25 ნივთი), ყველაზე ნაკლებია I/I და I/II ტიპის გამოსახულებები (10 და 9 ნივთი), ხოლო II ტიპის ყველა ქვეჯგუფი 54 ერთეულითაა წარმოდგენილი.

თლიას **III ქრონოლოგიური ჯგუფის** (ძვ.წ VIII ს-ის მეორე ნახევარი - ძვ.წ VII ს-ის პირველი ნახევარი [სულავა ნ. 2006:14]) სამარხებში, სადაც გვაქვს I და II ტიპოლოგიური ჯგუფის „ფანტასტიკური“ ცხოველები, თითქმის საერთოდ არაა რკინის ნივთები. სამარხეული ინვენტარი ბრინჯაოსია და წარმოდგენილია კოლხური ცულებით და სხვადასხვა ტიპის სატევრებით. III ჯგუფის ზოგიერთი ტიპის სატევრის ანალოგები ცნობილია ძვ.წ VIII-VII სს-ის ძეგლებიდან (ერგეტა, ურეკი, ნიგვზიანი, პალური, მუხურჩა, ბომბორა, პრიმორსკოე).

I ტიპოლოგიური ჯგუფის I ქვეჯგუფის „ფანტასტიკური“ ცხოველები თლიას **III ქრონოლოგიური ჯგუფის** მხოლოდ ორ სამარხში გვაქვს - № 63, რომელსაც ბ. ტეხოვი ათარიღებს ძვ.წ XII-X სს. [Техов Б. 1980:14, 21, ტაბ. 48, ნახ. II/1], ლ. ფანცხავა - ძვ.წ VIII-VII სს. [ფანცხავა ლ. 1988:69], ხოლო ნ. სულავა - ძვ.წ VIII ს-ის მეორე ნახ. და VII ს-ის პირველი ნახ. [სულავა ნ. 2006:14] და № 39 სამარხი, სადაც გამოსახულებები წრიულადაა მოცემულია ორ მასიურ რგოლზე. სამარხს ბ. ტეხოვი ათარიღებს ძვ.წ XII-X სს. [Техов Б. 1980:14, 19, ტაბ. 44/23, 24, 25], ხოლო ლ. ფანცხავა - ძვ.წ VIII-VII სს. [ფანცხავა ლ. 1988:79].

თლიას გარდა ანალოგიური გამოსახულებები გვაქვს: **ფევრების** გვიანი ბრინჯაოს II ეტაპით დათარიღებულ № 109 სამარხში აღმოჩენილ მახვილზე [Пицхелаური К., ... 1987:38, ტაბ. XV/1], **ბორნილელს** ძვ.წ I ათასწლეულის პირველი ნახევრით დათარიღებულ № 8 სამარხში აღმოჩენილ შუბისპირის მასრაზე [Гамბაшидзе О., ... 1986:21-27, ტაბ. XIX/26], **წითელი შუქურას** ძვ.წ VIII სს-ით დათარიღებულ № 94 სამარხში აღმოჩენილ I ტიპის ცულზე [Трапш М. 1969:144, 145, ტაბ. XV/2], რომელსაც გ. კვირკველია

ძვ.წ. VIII-VII სს-ით ათარილებს [Квирквелия Г. 1981:6]. ასევე, **I ტიპის ცულებზე: ეშერას № 4** ქვევრსამარხიდან, რომელსაც ათარილებენ გვიანბრინჯაოს ხანით [Куфтин Б. 1949: ნახ. 37] ან ძვ.წ. VIII-VII სს [ფანცხავა ლ. 1988: 69]; **აბგარხუკიდან**, ძვ.წ. VIII-VII სს. [Воронов Ю., ... 1975:272, 273, ნახ. 4]; **აჭანდარადან**, ძვ.წ. IX-VIII სს. [Воронов Ю. 1969:23, № 94]; **ოთხარადან**, ძვ.წ. IX-VIII სს. [Воронов Ю. 1969:19, № 48, ტაბ. XXXV/5]; **ხიხაძირის განძიდან**, ძვ.წ. VIII—VII სს. [კახიძე ამ., ... 1993:28-34, ტაბ. VII]; **IV ტიპის ცულზე დღვაბას № 2 სამარხიდან**, ძვ.წ. VII ს. [Микеладзе Т., ... 1995:43, ტაბ. 54.]; **ძაღლის ქანდაკება II ტიპის ცულზე ყულანურხვას № 1** სამარხიდან, ძვ.წ. VIII-VII ს. [Трапш М. 1970:123, ტაბ. 1/5]; ცხოველის გრაფიკული გამოსახულებაა შუბისპირის მასრაზე **ურეკიდან**, ძვ.წ. XIII-XII სს. [რამიშვილი ალ. 1974:78, სურ. 38/3, 4] და ბრინჯაოს რგოლზე **ჩაისუბნის განძიდან**, ძვ.წ. XIII-XII სს. [რამიშვილი ალ. 1974: 99, ტაბ. VI/8].

ამგვარად, III ქრონოლოგიურ ჯგუფში გაერთიანებული I ტიპოლოგიური ჯგუფის I ქვეჯგუფის გამოსახულებები სულ **15 ნივთზეა** მოცემული.

I ტიპოლოგიური ჯგუფის II ქვეჯგუფის „ფანტასტიკური“ ცხოველები გვაქვს თლიას **III ქრონოლოგიური ჯგუფის 8** სამარხში (№№ 80, 82, 88a, 160, 217, 234 [Техов Б. 1980], №№ 227, 282 [Техов Б. 1981]). გამოსახულება შესრულებულია IV ტიპის ცულზე, კვერთხის-თავზე და გვაქვს ქანდაკებების სახით.

ამ სამარხებს ბ. ტეხოვი ათარილებს ძვ.წ. XII-X სს. [Техов Б. 1980:14, 32, ტაბ. 83/1], ძვ.წ. XI ს-ით [Техов Б. 1980:36, 37, ტაბ. 94, ნახ. III/14]. ძვ.წ. X-IX სს. [Техов Б. 1981:6, 19-20, ტაბ. 82/1]; ლ. ფანცხავა - ძვ.წ. VIII-VII სს. [ფანცხავა 1988: 69], ძვ.წ. VIII ს-ის დასასრულითა და VII ს-ით [ფანცხავა 1988: 69]; ძვ.წ. VII-VI სს. [ფანცხავა 1988: 69], ხოლო ნ. სულავა - ძვ.წ. VIII ს-ის მეორე ნახევარი და VII ს-ის პირველი ნახევარი [სულავა 2006: 14].

თლიას გარდა მსგავსი ქანდაკებები გვაქვს: **აბზინდაზე - ციხედიდისხევის ძვ.წ. II**

ათასწლეულის მეორე ნახევრის **№ 13 სამარხიდან** [Апакидзе А., и др... 1987:49, ტაბ. LXXVII], **ცულის ყუაზე - რენედან**, ძვ.წ. VIII-VII სს. [ირემაშვილი შ. 1975:65, 66]; **კონუსურ 2 ბალთაზე - ააგსტიდან**, ძვ.წ. II-I ათასწ. მიჯნა [Лукин 1941:24]; **ბრილიდან**, გვიან ბრინჯაოს ხანა [გობეჯიშვილი გ., ... 1959:129-155]; **მარტაზიდან**, ძვ.წ. I ათასწ. I ნახ. [საქართველოს ... 2009:26], ხოლო მსგავსი გრაფიკული გამოსახულებები გვაქვს **I ტიპის ცულებზე: ვერემჩაგინის ბორცვიდან**, ძვ.წ. IX-VII სს. [Шамба Г. 1984:51, ნახ. 15/2]; **ანუხვადან**, ძვ.წ. VIII-VII სს. [Доманский Я. 1984:11, სურ. 3]; **პრიმორსკოდან**, ძვ.წ. VIII-VII სს. [Воронов Ю. 1969:24, № 106]; **თასრაცყადან** ძვ.წ. IX-VIII სს. [Воронов Ю. 1969: 22, 23, ტაბ. XXXV/1]; **სატევრისმაგვარ საკიდზე - ნითელი შუქურას № 58 სამარხიდან**, ძვ.წ. VIII-VI სს. [Трапш М. 1969:175, ტაბ. XX/7]; **სამ შუბისპირზე, პინცეტსა და საკინძზე - უდის განძიდან**, ძვ.წ. XI-X სს. [ჯავახიშვილი ალ., ... 1959:60, 61], ძვ.წ. XIII-XII სს. [აბრამიშვილი რ. 1961:326], ძვ.წ. IX ს-ის დასასრული და VIII ს-ის დასაწყისი [ფანცხავა ლ. 1988:73, 74]; **ერთ შუბისპირზე აბანოდან**, ძვ.წ. XIII-XI სს. [ქორიძე დ. 1965:45, სურ. 12], ძვ.წ. VIII-VII სს. [ფანცხავა ლ. 1988:73-75]. ამგვარად, III ქრონოლოგიურ ჯგუფში გაერთიანებული I ტიპოლოგიური ჯგუფის II ქვეჯგუფის გამოსახულებები **სულ 25 ნივთზეა** მოცემული.

II ტიპოლოგიური ჯგუფის I ქვეჯგუფის „ფანტასტიკური“ ცხოველები გვაქვს თლიას **III ქრონოლოგიური ჯგუფის 4** სამარხში (№№ 161, 165, 287, 358). გამოსახულებები მოცემულია II და IV ტიპის ცულზე და მართკუთხა აბზინდაზე (ცხოველის სამი თავი).

ამ სამარხებს ბ. ტეხოვი ათარილებს ძვ.წ. XII-X სს. [Техов Б. 1980:14, 32, 33, ტაბ. 84/1, 2; Техов Б. 1980:14, 46, ტაბ. 117/1]; ძვ.წ. VIII ს-ით [Техов Б. 2002:20, ტაბ. 28/4], ძვ.წ. VIII-VII ს-ის დასაწყისი [Техов Б. 1981:38, 39, ტაბ. 111/1]; ლ. ფანცხავა - ძვ.წ. VIII-VII სს. [ფანცხავა ლ. 1988:71]; ხოლო ნ. სულავა - ძვ.წ. VIII ს-ის მეორე ნახ. და VII ს-ის პირველი ნახ. [სულავა ნ. 2006:14].

თლიას გარდა მსგავსი გამოსახულებები გვაქვს: I ტიპის ცულზე ძვ.ნ. VIII ს-ის მეორე ნახევრითა და ძვ.ნ. VII ს-ის პირველი ნახევრით დათარიღებული **ერგეტა II № 4** სამარხიდან [პაპუაშვილი რ. 1999:9, ტაბ. 3, 4]; შუბისპირებზე **ბოგვიდან**, ძვ.ნ. IX-VIII სს. [ქორიძე დ. 1972:38-39, 46, სურ. 10], ძვ.ნ. VIII ს. [ფანცხავა ლ. 1988:74] და **ნალვლიდან**, ძვ.ნ. IX-VIII სს. [ქორიძე დ. 1972:39, 46, სურ. 11], ძვ.ნ. VII ს-ის დასასრული [ფანცხავა ლ. 1988:73, 74].

ამგვარად, III ქრონოლოგიურ ჯგუფში გაერთიანებული II ტიპოლოგიური ჯგუფის I ქვეჯგუფის გამოსახულებები სულ **7 ნივთზეა** მოცემული.

II ტიპოლოგიური ჯგუფის II ქვეჯგუფის „ფანტასტიკური“ ცხოველები გვაქვს თლიას **III ქრონოლოგიური ჯგუფის** 17 სამარხში (№№ 98, 160, 165, 221, 228, 229, 234, 249, 259, 262, 287, 264, 254, [Техов Б. 1980], 51, 317 [Техов Б. 1981], 358, 385 [Техов Б. 2002]). გამოსახულებები მოცემულია **ფიბულებზე** (ე.ი. III ქრონოლოგიური ჯგუფის (ძვ.ნ. VIII ს-ის მეორე ნახ. - ძვ.ნ. VII ს-ის პირველი ნახ.) II/II ტიპში იწყებენ არსებობას „ბუდეშემკული“ ფიბულები). I და II ტიპის ცულზე, კვერთხზე, რომლის თავიც შემკულია ცხოველის ქანდაკებით.

ეს სამარხები ბ. ტეხოვს დათარიღებული აქვს ძვ.ნ. XII-X სს. [Техов Б. 1980:51, 52, ტაბ. 64/11], ძვ.ნ. X-IX სს. [Техов Б. 1981: 6, ტაბ. 53/2], ძვ.ნ. IX-VIII ს-ით [Техов Б. 2002:32, 229 ტაბ. 60/3], ძვ.ნ. VIII ს-ით [Техов Б. 2002: 20, ტაბ. 28/7], ძვ.ნ. VIII ს-ის ბოლოთი და ძვ.ნ. VII ს-ის პირველი ნახევრით [Техов Б. 1981: 28, ტაბ. 135/3]; ლ. ფანცხავას - ძვ.ნ. VIII-VII სს. [ფანცხავა ლ. 1988:69, 79], ძვ.ნ. VII ს. [ფანცხავა ლ. 1988:67], ძვ.ნ. VII ს-ის დასასრულით [ფანცხავა ლ. 1988:79]; ძვ.ნ. VII ს-ის დასასრულითა და VI ს-ით [ფანცხავა ლ. 1988:80]; ძვ.ნ. VII-VI სს [ფანცხავა ლ. 1988:79]; ხოლო ნ. სულავას - ძვ.ნ. VIII ს-ის მეორე ნახ. და VII ს-ის პირველი ნახ. [სულავა ნ. 2006:14].

თლიას გარდა მსგავსი გამოსახულებები გვაქვს: **ორი ქანდაკება** I ტიპის ცულე-

ბის ყუაზე **პერევის განძიდან**, ძვ.ნ. X-VIII სს. [ქორიძე დ. 1965: 34-35, სურ. 26], ძვ.ნ. VII ს. [ფანცხავა 1988: 66] და **ნალვლიდან**, ძვ.ნ. VII ს. [ფანცხავა ლ. 1988: 65-66, ტაბ. XII, 3]; ცხოველის თავის ქანდაკებებია სატევრის-მაგვარ საკიდებზე - **ერგეტა II № 6** ძვ.ნ. VIII ს-ის I ნახევრის სამარხიდან, [პაპუაშვილი რ. 2003: 207, ტაბ. V/1], **ერგეტა III № 2** ძვ.ნ. VII-VI სს-ის სამარხიდან, [Mikeladse T. 1995: 14-18, ტაბ. 7/9, 10, 11, 12], **დღვაბას № 2** ძვ.ნ. VII ს-ის სამარხიდან, [Микеладзе Т., ... 1995: 43, ტაბ. 56/7], ასევე **ურეკიდან** და **ყულევიდან** - სულ 30 ცალია (ცნობა მოგვანოდა ისტ. მეც. კანდ. რ. პაპუაშვილმა, რისთვისაც მადლობას ვუხდით).

ამგვარად, III ქრონოლოგიურ ჯგუფში გაერთიანებული II ტიპოლოგიური ჯგუფის II ქვეჯგუფის გამოსახულებები სულ **50 ნივთზეა** მოცემული.

როგორც ვხედავთ, **III ქრონოლოგიური ჯგუფში** „ფანტასტიკური ცხოველის“ გამოსახულებები წარმოდგენილია **I ტიპოლოგიური ჯგუფის I** (15 ერთეული) და **II** (25 ერთეული) **ქვეჯგუფებით** და **II ტიპოლოგიური ჯგუფის მხოლოდ I** (7 ერთეული) და **II ქვეჯგუფებით** (50 ერთეული), ხოლო **III და IV ქვეჯგუფის** გამოსახულებები არ დასტურდება, რაც სავსებით ლოგიკურია.

თლიას **IV ქრონოლოგიური ჯგუფის** სამარხებში (ძვ.ნ. IX-VIII სს-ის მიჯნით ან ძვ.ნ. VIII ს-ის პირველი ნახევრით თარიღდება [სულავა ნ. 2006:16-18]), სადაც გვაქვს **I და II ტიპოლოგიური ჯგუფის** „ფანტასტიკური“ ცხოველების გამოსახულებები, არის ისეთი ტიპის სატევრები, რომლებიც საერთოდ არ გვხვდება III ქრონოლოგიურ ჯგუფში. ესენია სამი სახის განიერქედანი და პირგამოყვანილი („აღისებური“) სატევრები.

I ტიპოლოგიური ჯგუფის I ქვეჯგუფის „ფანტასტიკური“ ცხოველები გვაქვს თლიას **IV ქრონოლოგიური ჯგუფის** 4 სამარხში (№№ 50, 52, 101 [Техов Б. 1980], №8 [Техов Б. 1957]). გამოსახულება მოთავსებულია I ტიპის ცულის ლოყაზე და ყუაზე და IV ტიპის

ცულის შუბლზე და ქანდაკების სახით საკინდის თავზე.

ეს სამარხები ბ. ტეხოვს დათარიღებული აქვს ძვ.წ. XII-X სს. [Техов Б. 1980:14, 20, ტაბ. 45, სურ. II,4; Техов Б. 1980:14, 20, ტაბ. 46/6; Техов Б. 1980:14, 26, 27, ტაბ. 66/1], ძვ.წ. II – I ათასწ. მიჯნით [Техов Б. 1957:105, ტაბ. X/16]; ლ. ფანცხავა - ძვ.წ. VIII ს-ის მეორე ნახევართა და ძვ. წ. VII ს-ის დასაწყისით [ფანცხავა ლ. 1988:80], ძვ.წ. VIII-VII სს. ან ძვ. წ. VIII ს-ის ბოლო და VII ს-ის დასაწყისით [ფანცხავა ლ. 1988:76, 80], ძვ.წ. VII ს-ის დასაწყისითა და VI ს-ის დასაწყისით [ფანცხავა ლ. 1988:64]; ხოლო ნ. სულავა - ძვ.წ. IX-VIII სს-ის მიჯნა ან VIII ს-ის პირველი ნახ. [სულავა ნ. 2006:15, 16].

თლიას გარდა მსგავსი გამოსახულებები გვაქვს **I ტიპის ცულებზე: ხიხაძირის** ძვ.წ. VIII-VII სს-ით დათარიღებული განძიდან (2 ცალი) [კახიძე ამ., მამულაძე შ. 1993:27, 28, 34, ტაბ. V, VI], **ონიდან** (2 ცალი, შემთხვევითი მონაპოვარი), ძვ.წ. VIII-VI სს. [Unterwegs 1995:108], **ქუთაისიდან** (შემთხვევითი მონაპოვარი), ძვ.წ. VIII ს. [ფანცხავა ლ. 1988:71], **ლუხვანოს** ძვ.წ. II-I ათასწლეულების მიჯნით [სახაროვა ლ. 1976:23] ან ძვ.წ. VIII-VII სს-ით დათარიღებული განძიდან [ფანცხავა ლ. 1988:64], **ოყურეშის** ძვ.წ. X-VIII სს-ით [ქორიძე დ. 1965:34, სახაროვა ლ. 1976:23, სახაროვა ლ. 2000:53] ან ძვ.წ. VIII-VI სს-ის განძიდან [ფანცხავა ლ. 1988:58]; **IV ტიპის ცულებზე: ლაილაშის** ძვ.წ. XII-X სს. განძიდან [ქორიძე დ. 1965:24], რომელსაც ძვ.წ. XIII ს-ის დასაწყისით [სახაროვა ლ. 1976:20] ან ძვ.წ. IX-VII სს-თაც ათარიღებენ [Доманский Я. 1984:სურ. 15]; **სვანეთიდან** (შემთხვევითი მონაპოვარი), ზოგადად გვიანბრინჯაოს ხანისა [ჩართოლანი შ. 1977:50], **ზაქაანიდან** (შემთხვევითი მონაპოვარი), რომელიც დაუთარიღებელია; **სურმუშის** ძვ.წ. XIV-XIII სს-ის მიჯნით [სახაროვა ლ. 1976:20] ან ძვ.წ. VIII-VII სს-ით დათარიღებული განძიდან [ფანცხავა ლ. 1988:69], **V ტიპის ცულზე ნიკორწმინდის (სინათლის)** ძვ.წ. VIII-VII სს-ის განძიდან [ფანცხავა ლ. 1988:69]. აქვე ვაერთიანებთ ძვ. წ. I ათასწ.

პირველი ნახევრის **გამდლიწყაროს** სარიტუალო ნივთზე მოცემულ ქანდაკებებს [ლორთქიფანიძე ოთ. 2002:111].

ამგვარად, **IV ქრონოლოგიურ ჯგუფში** გაერთიანებული I ტიპოლოგიური ჯგუფის I ქვეჯგუფის გამოსახულებები სულ **17 ნივთზეა** მოცემული.

I ტიპოლოგიური ჯგუფის II ქვეჯგუფის „ფანტასტიკური“ ცხოველები გვაქვს თლიას **IV ქრონოლოგიურ ჯგუფში**, № 6 სამარხში, რომელიც დათარიღებულია ძვ.წ. II – I ათასწ. მიჯნით [Техов Б. 1957:105, ტაბ. VIII/1] და № 23a სამარხში, რომელიც ბ. ტეხოვის მიერ დათარიღებულია ძვ.წ. XII-X სს. [Техов Б. 1980:17, 51, ტაბ. 39/5], ლ. ფანცხავას მიერ - ძვ.წ. VII ს. [ფანცხავა ლ. 1988:67], ხოლო ნ. სულავას მიერ - ძვ.წ. IX-VIII სს-ის მიჯნით ან VIII ს-ის პირველი ნახ. [სულავა ნ. 2006:15, 16]); სულ **2** გამოსახულება გვაქვს და ორივე ქანდაკებაა, ერთი – თავისუფლად მდგომია (თლიას № 6 სამარხიდან), ხოლო მეორე - ხელის ფორმის აბზინდაზეა განოლილი (თლიას № 23a სამარხიდან).

IV ქრონოლოგიური ჯგუფში II ტიპოლოგიური ჯგუფის „ფანტასტიკური“ ცხოველები მხოლოდ **III ქვეჯგუფისაა** და გვაქვს **თლიას 3** სამარხში (№№ 37, 208, 217 [Техов Б. 1980], რომელთაც ბ. ტეხოვი ათარიღებს ძვ.წ. XII-X სს. [Техов Б. 1980:51, ტაბ. 43/7; Техов Б. 1980:51, ტაბ. 90/4], ძვ.წ. XI ს-ით [Техов Б. 1981:36-37, ტაბ. 94, სურ. III/15]; ლ. ფანცხავა - ძვ.წ. VIII ს. [ფანცხავა ლ. 1988:68]; ხოლო ნ. სულავა - ძვ.წ. IX-VIII სს-ის მიჯნა ან VIII ს-ის პირველი ნახ. [სულავა ნ. 2006:15, 16]. ყველა გამოსახულება ქანდაკებების სახითაა გადმოცემული და საკინძების თავს წარმოადგენს; ანალოგიურია საკინძის თავი **ჩითახევის** № 37 სამარხიდან, რომელიც დათარიღებულია ძვ.წ. XIII ს-ით [Georgien, ... 2001: 303, სურ. 153].

როგორც ვხედავთ, **IV ქრონოლოგიურ ჯგუფში** „ფანტასტიკური“ ცხოველის გამოსახულებები წარმოდგენილია **I ჯგუფის I და II ქვეჯგუფების** გამოსახულებებით და II

ტიპოლოგიური ჯგუფის მხოლოდ III ქვეჯგუფით; I, II და IV ქვეჯგუფები არ დასტურდება.

ამგვარად, როგორც ქრონოლოგიურ-ტიპოლოგიურმა კვლევამ გვიჩვენა გრავირებით შესრულებული გამოსახულებების (ტაბ. 2) გავრცელების თარიღები ასეთია:

I ჯგუფის I და II ქვეჯგუფის გამოსახულებები გავრცელებულია – ძვ.წ. VIII – VII სს-ში, II ჯგუფის I და II ქვეჯგუფის გამოსახულებები – ძვ.წ. VIII ს-ის მეორე ნახ. – VII სს-ში, II ჯგუფის III და IV ქვეჯგუფის გამოსახულებები – VII ს-ის მეორე ნახ. ან VI ს-ის დასაწყისში.

ამგვარად, **I ჯგუფის** ორივე ქვეჯგუფის „ფანტასტიკურცხოველებიანი“ არტეფაქტები თანაარსებობენ; ძვ.წ. VIII ს-ის მეორე ნახევრიდან მათ უერთდებიან **II ჯგუფის I და II ქვეჯგუფის** გამოსახულებები, ხოლო VII ს-ის მეორე ნახევრიდან **II ჯგუფის III და IV ქვეჯგუფის** გამოსახულებები.

„ფანტასტიკურცხოველებიანი“ პლასტიკური არტეფაქტების (ტაბ. 3) არსებობის ხანა თლიას სამაროვანზე უფრო ხანმოკლეა: **I ჯგუფის I ქვეჯგუფის** გამოსახულებები მხოლოდ ძვ.წ. VIII ს-ის პირველ ნახევარშია, **I ჯგუფის II ქვეჯგუფის** გამოსახულებები – ძვ.წ. VIII ს. - VII ს-ის პირველ ნახევარში; **II ჯგუფის II ქვეჯგუფის** გამოსახულებები – ძვ.წ. VIII ს. მეორე ნახ. – VII ს, ხოლო - **II ჯგუფის III ქვეჯგუფის** გამოსახულებები – ძვ.წ. VIII ს. პირველი ნახ.

თუ „ფანტასტიკურცხოველიანი“ ბრინჯაოს ნაწარმის საქართველოში (და კავკასიაში) გავრცელების ჩვენს მიერ წარმოდგენილი ქრონოლოგია საფუძვლიანია, მაშინ იგი ევროპული აღმოჩენებიდან ცნობილი არტეფაქტების (გამოსახულებები ფიბულებსა, დისკოებსა და ფარებზე იტალიიდან და ფიბულებზე ყოფილი იუგოსლავიის ტერიტორიიდან [სულავა ნ. 2010]) თარიღებს ემთხვევა, რაც მნიშვნელოვან საფუძველს გვაძლევს შემდგომი განსჯისათვის.

ლიტერატურა:

აბრამიშვილი რ. 1957: სამთავროს სამაროვანზე აღმოჩენილი გვიანი ბრინჯაოს ხანისა და რკინის ფართო ათვისების ხანის ძეგლების დათარიღებისათვის. – სსმმ, ტ. XIX-A, XXI-B, თბ., გვ. 115-140.

აბრამიშვილი რ. 1961: რკინის ათვისების საკითხისათვის აღმოსავლეთ საქართველოს ტერიტორიაზე (ძვ.წ. XIV-VI სს.). - სსმმ, ტ. XXII- B, გვ. 291-383.

აფაქიძე ან., ნიკოლაიშვილი ვ., გიუნაშვილი გ., გავაშელი ედ., ლლონტი ნ., კაპანაძე მ. 2000: ნარეკვავის სამაროვანი. - ან. აფაქიძე (რედ.), მცხეთა 1999, ნარეკვავი II, თბ., გვ. 3-105.

გობეჯიშვილი გ., ჯაფარიძე ოთ. 1959: ბრინჯაოსა და რკინის ხანის არქეოლოგიური ძეგლები. - საქართველოს არქეოლოგია (თავი III), თბ., გვ. 89-222.

ირემაშვილი შ. 1975: პირველად არქეოლოგიაში, ძმ, № 33, თბილისი, გვ. 64-66.

კახიძე ამ., მამულაძე შ. 1993: აჭარისწყლის ხეობის უძველესი არქეოლოგიური ძეგლები, ბათუმი.

ლორთქიფანიძე ო. 2002: ქართული ცივილიზაციის სათავეებთან, თბ.

ნასიძე გ. 1990: კოლხური კულტურის ახალი კერა, თბილისი.

პაპუაშვილი რ. 1999: ერგეტის II სამაროვანი (სამარხი № 4), ძმ, № 3 (106), თბ., გვ. 3-9.

პაპუაშვილი რ. 2003: ერგეტის II სამაროვნის № 6 სამარხი – მილსადენის არქ., II, თბ., გვ. 203-213.

რამიშვილი ალ. 1974: კოლხეთის მატერიალური კულტურის ისტორიიდან. ბათუმი.

რამიშვილი ალ. 2001: კოლხური და შიდა ქართლური კულტურების ურთიერთობის საკითხები ნაცარგორის სამაროვნის მიხედვით, ძიებანი, დამატებანი VI, თბ., გვ. 156-170.

რამიშვილი ალ. 2003: გრავირებული კოლხურ-ცულებიანი სამარხი ნაცარგორიდან - ძიებანი, № 12, 2003, გვ. 41-48.

რამიშვილი ქ. 2010: კოლხურ ცულებზე გრავირებული „ფანტასტიკური ცხოველის“ გამოსახულებათა ტიპოლოგიისათვის იბერია-კოლხეთი, № 6, თბილისი, გვ. 81-95.

საქართველოს ეროვნული მუზეუმის საგანძურიდან 2009: ზ. სხირტლაძე (რედ.), თბილისი.

სახაროვა ლ. 1976: ბრინჯაოს განძები ლეჩხუმიდან. თბილისი.

- სახაროვა ლ. 1998:** კიდევ ერთხელ კოლხური ცულების შესახებ - ძიებანი, № 1, 1998, გვ. 34-42.
- სახაროვა ლ. 2000:** ოყურემის ბრინჯაოს განძის შესახებ. - ძიებანი, № 5, 2010, გვ. 52-53.
- სულავა ნ. 2006:** კავკასიის ფიბულები (ტიპოლოგია, ქრონოლოგია, გენეზისი), ისტ. მეც. დოქტორის ავტორეფერატი, თბილისი.
- სულავა ნ. 2006ა:** კავკასიის ფიბულები (ტიპოლოგია, ქრონოლოგია, გენეზისი), ისტ. მეც. დოქტორის ხარისხის მოსაპოვებელი დისერტაცია, თბილისი.
- სულავა ნ. 2010:** ბრინჯაოს ნივთებზე „ფანტასტიკური“ ცხოველების გამოსახულებების გავრცელების შესახებ - ძიებანი, № 19, თბ., გვ. 154-159.
- ფანცხავა ლ. 1988:** კოლხური კულტურის მხატვრული ხელოსნობის ძეგლები. თბილისი.
- ქორიძე დ. 1965:** კოლხური კულტურის ისტორიისათვის. თბილისი.
- ქორიძე დ. 1972:** ალისებურ პირიანი შუბებისა და ხელშუბების გავრცელებისა არეალისა და გენეზისის საკითხისათვის. - სსმმ, XXIX-В, თბილისი, გვ. 34-50.
- ჩართოლანი შ. 1977:** სვანეთის ბრინჯაოს ხანის არქეოლოგიური ძეგლები. თბილისი.
- ჯავახიშვილი ალ., ჩუბინაშვილი ტ. 1959:** უდის განძი - „საბჭ. ხელოვნება“, № 4, თბ., გვ. 59-64.
- ჯაფარიძე ო. 1950:** ცხინვალის განძი. - სსმმ, XVI-В, თბილისი, გვ. 99-107.
- Апакидзе А., ... 1987:** Археологические раскопки в Мцхета и её округе – ПАИ в 1984-1985, Тб. с. 47-51.
- Воронов Ю. 1969:** Археологическая карта Абхазии, Сухуми.
- Воронов Ю., Вознюк А. 1975:** Новые археологические находки в Гудаутском районе. –СА, № 2. с. 268-274.
- Воронов Ю., Гунба М. 1978:** Новые памятники Колхидской культуры в Абхазии. –СА, № 2. с. 257-264.
- Гамбашидзе О., 1986:** Работы Месхет-Джавахетской экспедиции. - ПАИ в 1983. Тб. с. 21-27.
- Доманский Я. 1984:** Древняя художественная бронза в собрании Государственного Эрмитажа. Москва.
- Квирквелия Г. 1981:** Материальная культура северо-западной Колхиды в VIII-V вв. до н.э.(автореф. диссерт. на соиск. уч. степ. к.и.н.).
- Куфтин Б. 1949:** Материалы к археологии Колхиды I, Тб.
- Лукин А. 1941:** Материалы по Археологии Бзипской Абхазии, ТОИПКЭ, I, Ленинград. 17-97.
- Микеладзе Т., Мигдисова Н., Папуашвили Р., Чубинишвили Н. 1995:** Колхидская экспедиция - Т. Микеладзе (ред.), ПАИ в 1987 году. Тбилиси. с. 39-43.
- Пицхелаური К., Варазашвили В., Кинцурашвили М., Менабде Ц., Квавадзе Д. 1987:** Археологические исследования в Кахети, ПАИ в 1984-85 г., Тбилиси. с. 36-38.
- Техов Б. В. 1957:** Позднебронзовая культура Лиавского бассейна, Сталинир.
- Техов Б. 1977:** Центральный Кавказ в XVI-X вв. до н.э. Москва.
- Техов Б. 1980:** Тлийский могильник, I. Тбилиси.
- Техов Б. 1981:** Тлийский могильник, II. Тбилиси.
- Техов Б. 1985 :** Тлийский могильник, III. Тбилиси.
- Техов Б. 2002:** Тайны древних погребений. Владикавказ.
- Трапш М. 1969:** Древний Сухуми. Труды, т. II. Сухуми.
- Трапш М. 1970:** Памятники эпохи бронзы и раннего железа в Абхазии. Сухуми.
- Шамба Г. 1984:** Раскопки древних памятников Абхазии. Сухуми.
- Georgien, Schätze aus dem Land des goldenen Vlies 2001.** Bohum.
- Mikeladse T. 1995:** Grosse kollektive Grabgruben der frühen Eisenzeit in Kolchis. - AA, Berlin, New-York. p. 1-22.
- Unterwegs zum goldenen Vlies 1995.** Saarbrücken.

ილუსტრაციების აღწერილობა:

ტაბ. 1 – „ფანტასტიკური“ ცხოველების გამოსახულებების ტიპოლოგიური ჯგუფები: **I ჯგუფი** (ხინძიძე [კახიძე ამ., ... 1993:28-34, ტაბ. VII]), I/I – **I ჯგუფის I ქვეჯგუფი** (თლია, № 52 სამარხი [Техов Б. 1980:14, 20, ტაბ. 46/6]), I/II – **I ჯგუფის II ქვეჯგუფი** (ანუხვა [Доманский Я. 1984:11, სურ. 3]), II – **II ჯგუფი** (ცხინვალის განძი [ჯაფარიძე ო. 1950:101-106, სურ. 2c]), II/I – **II ჯგუფის I ქვეჯგუფი** (თლია, № 252 [Техов Б. 1981:14, 15, ტაბ. 72/1]), II/II – **II ჯგუფის II ქვეჯგუფი** (თლია, № 316 [Техов Б. 1985:5, 51, ტაბ. 200/1]), II/III – **II ჯგუფის III ქვეჯგუფი** (თლია, № 374 [Техов Б. 2002:27, 28, 186, 187]), II/IV – **II ჯგუფის IV ქვეჯგუფი** (ცხინვალის განძი [ჯაფარიძე ო. 1950:106, სურ. 2a]).

ტაბ. 2 – თლიას სამაროვანზე გრავირებული „ფანტასტიკური“ ცხოველების გამოსახულებების ქრონოლოგიურ-ტიპოლოგიური ტაბულა: **A** - ტიპოლოგიური ჯგუფები და ქვეჯგუფები, **B** – არტეფაქტები, **C** - თარიღები, **D-IV** - IV ქრონოლოგიური ჯგუფი, **E-III** – III ქრონოლოგიური ჯგუფი, **F-II** – II ქრონოლოგიური ჯგუფი, **G-I** – I ქრონოლოგიური ჯგუფი. 1 – თლია, სამარხი № 52 [Техов Б. 1980], 2 – თლია, სამარხი № 227 [Техов Б. 1980:14, 38, 39, ტაბ. 99/1], 3 – თლია, სამარხი № 271 [Техов Б. 1981:17, 18, ტაბ. 77/1], 4 – თლია, სამარხი № 49 [Техов Б. 1981:30, 31, ტაბ. 97/1], 5 – თლია, სამარხი № 374 [Техов Б. 2002:27, 28, 186, 187, ტაბ. 50/1], 6 – თლია, სამარხი № 452 [Техов Б. 2002: 57, ტაბ. 123/1].

ტაბ. 3 - თლიას სამაროვანზე პლასტიკური „ფანტასტიკური“ ცხოველების გამოსახულებების ქრონოლოგიურ-ტიპოლოგიური ტაბულა: **A** - ტიპოლოგიური ჯგუფები და ქვეჯგუფები, **B** – არტეფაქტები, **C** – თარიღები, **D-IV** – IV ქრონოლოგიური ჯგუფი, **E-III** – III ქრონოლოგიური ჯგუფი, **F-II** – II ქრონოლოგიური ჯგუფი, **G-I** – I ქრონოლოგიური ჯგუფი. 1 – თლია, სამარხი № 8 [Техов Б. 1957], 2 – თლია, სამარხი № 88a [Техов Б. 1980:25, ტაბ. 62/6] 3 – თლია, სამარხი № 254 [Техов Б. 1980:42, ტაბ. 108/8]. 4 – თლია, სამარხი № 37 [Техов Б. 1980:19, ტაბ. 43, სურ. I/7].



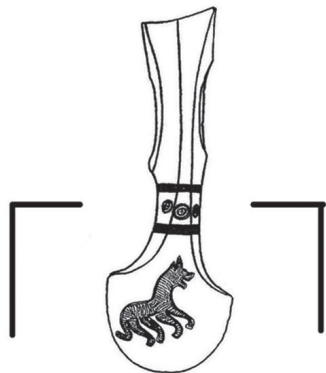

I

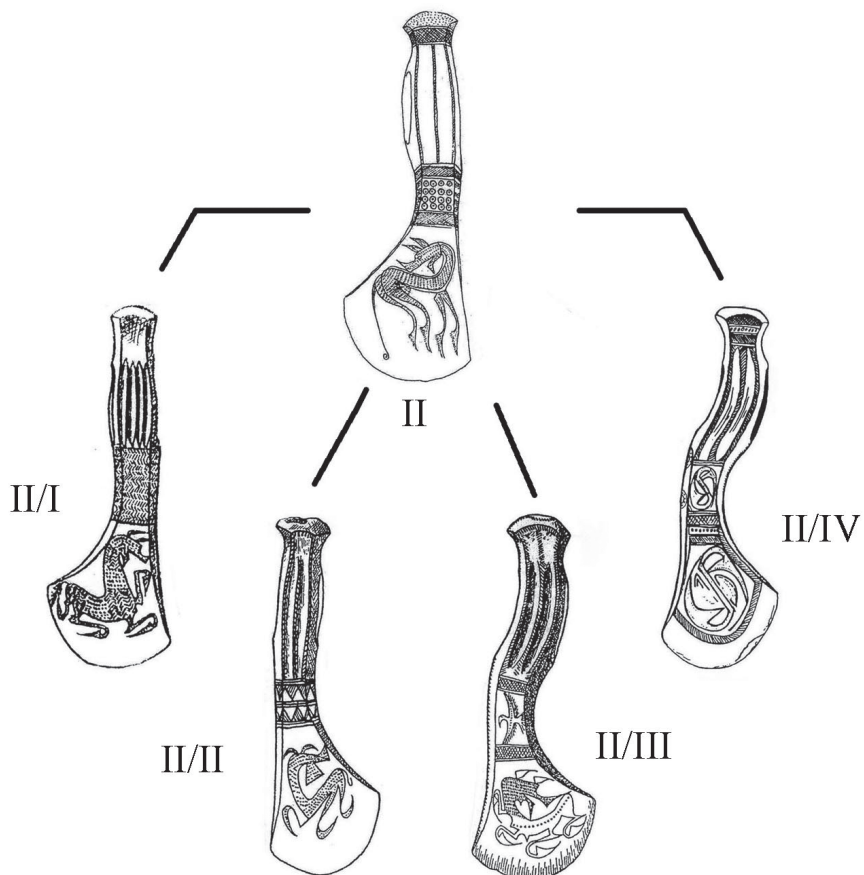



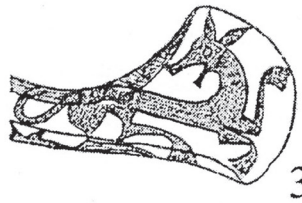

I

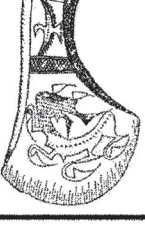
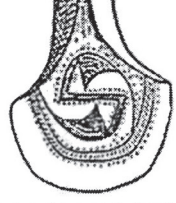

II

A		B	C				
			D-IV	E-III	F-II	G-I	
			VIII BC		VII BC		VI BC
I	II	 1					
	II	 2					
II	I	 3					
	II	 4					
	III	 5					
	IV	 6					

III

A		B	C				
			D-IV	E-III	F-II	G-I	
			VIII BC		VII BC		VI BC
I	II	 1					
	II	 2					
II	I						
	II	 3					
	III	 4					
	IV						

კოლხური კულტურა და მოღინახეს აღმოჩენები

კოლხურ კულტურას ხშირად უწოდებენ ბრინჯაოს კოლხური ცულის კულტურას, რადგან იგი მისი სახის განმსაზღვრელი ძირითადი იარაღია [მიქელაძე თ. 1974:36-98]. უადრესი ნიმუშები - კოლხური ცულის პროტოტიპები აღმოჩენილია ურეკის, მახუნცეთის, ერგეს, ჭოროხის, ქობულეთის, ბიჭვინთის, გაგრის, პილენკოვოს განძების შემადგენლობაში [ქორიძე დ. 1965:14]. ყველა მათგანი კონცენტრირებულია შავი ზღვის სანაპირო ზოლის სიახლოვეს. გამოთქმულია ერზრუმის სამარხეულ კომპლექსში აღმოჩენილი ნიმუში, რომელიც მონყვეტილია აღნიშნული რეგიონისგან [Мартиросян А. 1964:76]. კოლხური ცულების პროტოტიპების შემცველ ძეგლებს ძვ.წ. XVI-XV ან XV-XIV სს-ით ათარიღებენ [რამიშვილი აღ. 1974:93].

დასავლეთ საქართველოს ნამოსახლარების ფარდობითი და აბსოლუტური ქრონოლოგიური შკალის დადგენის პროცესში ეტალონური მნიშვნელობა შეიძინა ფიჩორის ნამოსახლარმა. მის ცენტრალურ ბორცვზე აღმოჩნდა ერთიან სტრატეგრაფიულ ჭრილში განფენილი რვა კულტურული ფენა. მათი შესწავლის საფუძველზე გამოიკვეთა დასავლეთ საქართველოს ტერიტორიაზე გავრცელებული არქეოლოგიური კულტურის თანმიმდევრული განვითარების სურათი ძვ.წ. III ათასწლეულის მეორე ნახევრიდან ძვ.წ. IV ს-მდე. ფიჩორის ცენტრალურ ბორცვზე გვიანბრინჯაოს ხანისთვის დამახასიათებელი თიხის ჭურჭელი პირველად იჩენს თავს IV კულტურული ფენის არსებობის პერიოდში [ბარამიძე მ. 1997:10]. ამ აღმოჩენის შედეგად მოხერხდა ე.წ. გარდამავალი ტიპის ძეგლების გამოყოფა, რომელთა რიცხვს ამჟამად მიაკუთვნებენ: ფიჩორის IV, ნაკარღალის II-III, ნაჭყედურის VI, ანაკლია პირველის III და ერგეტის ნამოსახლარის IV-V ფენებს [ჯიბლაძე ლ. 2000:21]. ჩამოთვლილი

ნამოსახლარები კონცენტრირებულია ზღვის სანაპირო ზოლში და სპეციალურ ლიტერატურაში მათ თარიღს ძვ.წ. XVI-XV ან ძვ.წ. XV-XIV სს-ით განსაზღვრავენ [ჯიბლაძე ლ. 1997:110; სახაროვა 1976:17], ე.ი. ისინი სინქრონულია ბრინჯაოს კოლხური ცულების პროტოტიპების შემცველი განძებისა. როგორც წესი, ამ ნამოსახლარებზე ვლინდება წინამორბედი პერიოდის 2-3 მ-ის სიმძლავრის კულტურული პლასტები. ნათლად ჩანს, რომ გვიანბრინჯაოს ხანის კოლხური კულტურა ეფუძნება დასავლეთ საქართველოს ბარში ცხოვრების მრავალსაუკუნოვანი გამოცდილების მქონე მოსახლეობის მიერ შექმნილ არქეოლოგიურ კულტურას. ანალიზებს რა „გარდამავალი“ ტიპის ნამოსახლარების არქეოლოგიურ მასალას, მ. ბარამიძე აღნიშნავს: „სამხრეთული (კოლხური) ნაკადი ხვდება ადგილობრივ პროტოკოლხურ მოსახლეობას და ერწყმის მას. სურათი იმგვარია, რომ ეს შერწყმა მშვიდობიან ხასიათს ატარებს და ერთის მიერ მეორის ასიმილაცია ან მთლიანად მოსპობა არ ჩანს. ამგვარი რამ კი მხოლოდ მონათესავე კულტურების შეხვედრის დროს არის შესაძლებელი“ [ბარამიძე მ. 1997:10].

„გარდამავალი“ ნამოსახლარების გავრცელების არეალი მოიცავს კოლხური ცულების პროტოტიპების შემცველი განძების მხოლოდ სამხრეთ ჯგუფს, რომელთაგან ყველაზე ჩრდილოეთით მდებარეობს უძველესი - ურეკის განძი. ამ ცულებისათვის დამახასიათებელია ოვალური სატარე ხვრელი, რითაც ისინი განსხვავდება აფხაზეთის ტერიტორიაზე აღმოჩენილი ნიმუშებისაგან. „გარდამავალი“ ხანის ნამოსახლარები აქ აღმოჩენილი არ არის, მაგრამ კოლხური ცულების პროტოტიპების გავრცელებას აფხაზეთში თან სდევს დოლმენებში მიცვალებულის დაკრძალვის რიტუალის მივინყება, რაც მიუთითებს, რომ

ეთნიკური ჯგუფების სამხრეთიდან ჩრდილოეთისაკენ გადანაცვლება ამ რეგიონშიც მიმდინარეობს.

ზღვისპირეთში განლაგებული ნამოსახლარების აღმოსავლეთით, კოლხეთის დაბლობზე, შესწავლილ ძეგლებზე არ დასტურდება წინამორბედი პერიოდის კულტურული ფენები, ე.ი. მათი წარმოქმნა-განვითარება მთლიანად უკავშირდება გვიანბრინჯაოს ხანის კოლხურ კულტურას. ბოლოდროინდელი გამოკვლევების თანახმად ნოსირის I, საელიაოს კურზიას II, წყემის ქვედა ფენებს აღარ მიაკუთვნებენ გარდამავალ საფეხურს [ჯიბლაძე ლ. 2000:21]. აღნიშნული ნამოსახლარების უძველეს ფენებში წინამორბედი პერიოდისათვის დამახასიათებელი თიხის მცირერიცხოვანი ჭურჭლის არსებობა იმის სასარგებლოდ მეტყველებს, რომ ისინი გარდამავალი ტიპის ძეგლებზე ოდნავ გვიანდელია და ქრონოლოგიურად უსწრებს კიდევ უფრო აღმოსავლეთით, კერძოდ, ვაკე იმერეთში განლაგებულ ყველაზე ადრეულ - დაბლაგომისა და პატრიკეთის ნამოსახლარებს. თ. მიქელაძე კოლხური კულტურის მატარებელი ტომების მიერ მდ. რიონის შუა წელის ათვისებას ძვ.წ. II ათასწლეულის ბოლოს ვარაუდობდა [მიქელაძე თ. 1974:71-72]. ეს თარიღი მხოლოდ დაბლაგომისა და პატრიკეთის აღმოჩენებმა დააძველა [რამიშვილი ალ. 1974:78; Джапаридзе B., ... 1976:261], მაგრამ მდგომარეობა არსებითად არ შეიცვალა. შუა და გვიანბრინჯაოს ხანის დამაკავშირებელი ძეგლები რეგიონში არ ჩანს, ისევე, როგორც კოლხური ცულების პროტოტიპები. ვაკე იმერეთისა და ლეჩხუმის - ფარცხანაყანევისა და ლაილაშის განძებში წარმოდგენილია სავსებით ფორმირებული კოლხური ცულები და მათი თარიღი ძვ.წ. XIV ს-ის მიწურულითა და ძვ.წ. XIII ს-ით არის განსაზღვრული [ქორიძე ლ. 1965:105-106; სახაროვა ლ. 1976:19-20]. რაც შეეხება რაჭასა და ზემო იმერეთს, გვიანბრინჯაოს ხანის კოლხური კულტურის ძეგლები აქ აღმოჩენილი არ არის.

დასავლეთ საქართველოს არქეოლოგიური ძეგლებისათვის შემუშავებული პერიო-

დიზაციით „გარდამავალ“ ეტაპს შეესაბამება მოდინახეს სამაროვნის I და II ქრონოლოგიურ ჯგუფებში გაერთიანებული კომპლექსები (ძვ.წ. XVI და XV-XIV სს.). სამაროვანი ფუნქციონირებას იწყებს ძვ.წ. XVI ს-დან. ამ ადრეულ ეტაპზე თანაარსებობს ინდივიდუალური, ინჰუმაციური და კოლექტიური სამარხი ორმოები მეორეული დაკრძალვის წესით. ასეთი ორმოების მთელ ფართობზე უსისტემოდაა გაფანტული ადამიანის ძვლები, ხოლო თავის ქალები ერთ ადგილასაა კონცენტრირებული. სიახლეა ვოტივური თიხის ჭურჭელიც. შეიძლება ითქვას, რომ მთელი არქეოლოგიური მასალა - შავპრიალა ქუსლიანი სასმისები, ღრმა, პირმოყრილი ბადიები, ჭურჭელი ზემოდან დაშვებული ე.წ. მინიური ყურებით, მასრაგახსნილი შუბისპირები, ყუნწიანი სატევრები, პირამიდულთავიანი, დისკოსებურთავიანი, ადრეული ტიპის თავხვია საკინძები და სხვა [ლომთაძე გ. 2000:3,7] დამახასიათებელია აღმოსავლეთ საქართველოს, განსაკუთრებით, შიდა ქართლის (ნული, ქვასათალი) შუა ბრინჯაოს ხანის ფინალური ეტაპის ძეგლებისათვის. ძვ.წ. XVI ს. ამ კომპლექსებისათვის შემუშავებული ყველაზე გვიანდელი თარიღია [აბრამიშვილი რ., ... 1978:65]. არქეოლოგიური მასალა, რომელიც მიგვანიშნებდა პროტოკოლხური კულტურის მატარებელი ტომების ცხოვრებაზე რეგიონში, არ ჩანს. ეს კი ნიშნავს, რომ ძვ.წ. II ათასწლეულის შუა ხანებში, როცა დასავლეთ საქართველოს ბარში იწყება კოლხური კულტურის ფორმირება, ზემო იმერეთი მთლიანად მოქცეულია იმ არქეოლოგიური კულტურის არეალში, რომელიც სათანადო საფეხურზე გავრცელებულია შიდა ქართლში.

მოდინახეს შუა ბრინჯაოს ხანის ფინალური ეტაპის სამარხებში აღმოჩენილი მრავალრიცხოვანი და მრავალფეროვანი ლითონის ინვენტარი მიუთითებს, რომ საჩხერის ქვეყანა მეტალურგიული წარმოების მძლავრი კერაა. განვითარების ამ საფეხურზე შეიძლება მას დაკარგული აქვს საერთოკავკასიური მნიშვნელობა, მაგრამ გავლენათა გავრცელება დასავლეთ საქართველოსა და ცენტრალური

კავკასიონის რაიონისაკენ ზემო იმერეთიდან უფროა მოსალოდნელი, ვიდრე პირიქით. მოდინახეს სამარხების აღნიშნული ჯგუფი ქრონოლოგიურად უსწრებს ბრილის, ზემო რუთხის, ფასკაოს ყველაზე ადრეულ კომპლექსებს და კოლხური კულტურის უძველეს განძებს, ე.ი. ჯერ არ დაუწყიათ მოქმედება გვიანბრინჯაოს ხანის ქოროხისა და რაჭა-ლეჩხუმის მეტალურგიული წარმოების ცენტრებს. ძალზე ახლოს დგას მოდინახეს მასალასთან ფიჩორის ნამოსახლართან აღმოჩენილი „გარდამავალი“ საფეხურის დანგრეული სამარხების შუბისპირები, სატევრები და დისკოსებრთავიანი საკინძები [ბარამიძე მ. 2001:124-128]. ერგეტის სამაროვნის უძველეს - I ქრონოლოგიურ ჯგუფში გაერთიანებული სამარხი ორმოების თიხის ქურჭელი, რ. პაპუაშვილის განმარტებით, არატიპურია კოლხეთისათვის და მსგავსებას პოულობს ცენტრალური კავკასიონის რაიონში გამოვლენილ ძეგლებთან (ზმეისკაია პოსელენიე, ვერხნაია რუთხა) [პაპუაშვილი რ. 1998:44, ტაბ. 5-12].

ერგეტის კომპლექსების აბსოლუტური თარიღი დადგენილი არ არის. თუ ქრონოლოგიურად ისინი უშუალოდ მოსდევენ მოდინახეს შუა ბრინჯაოს ხანის ფინალური ეტაპის კოლექტიურ სამარხებს, მივიღებთ მეტად საყურადღებო სურათს: მეორეული დაკრძალვის მეტად თავისებური წესი აღარ გვხვდება მოდინახეს სამაროვნის ფუნქციონირების შემდეგ (II ქრონოლოგიური ჯგუფის სამარხები) საფეხურზე და მოულოდნელად თავს იჩენს კოლხეთის დაბლობზე. თავის მხრივ, მოდინახეს II ქრონოლოგიური ჯგუფის სამარხების არქეოლოგიური მასალა ნათლად მიუთითებს ზოგიერთ ინოვაციაზე. შავპრიალა კერამიკასთან თანაარსებობას იწყებს ჩარხზე დამზადებული ნაცრისფერკეციანი თიხის ქურჭელი ნაფოტისებური იარაღით შემკული ზედაპირით, აგრეთვე ხელით ნაძერწი, საკმაოდ მდარე ხარისხის თუნის ნაწარმი, რომელიც მხოლოდ დაკრძალვის რიტუალისთვის უნდა იყოს განკუთვნილი. ჩნდება ალისებურპირიანი სატევრები და მსუბუქი (სატყორცნი) შუ-

ბისპირები, რომლებიც მოგვიანებით კოლხური კულტურის ერთ-ერთი ძირითადი დამახასიათებელი იარაღი ხდება. ყოველივე ზემოთ თქმული გვაძლევს საფუძველს დასკვნებისათვის: 1 – ძვ. წ. II ათასწლეულის შუა ხანებში ზემო იმერეთში მიმდინარეობს ეთნიკური ჯგუფების გადაადგილება აღმოსავლეთიდან დასავლეთის მიმართულებით; 2. დასავლეთ საქართველოს ბარი „გარდამავალი“ ეტაპის განმავლობაში განიცდის ქვეყნის შიდა რაიონებში გავრცელებული კულტურის გავლენას.

ამრიგად, „გარდამავალ“ ეტაპზე დასავლეთ საქართველოში სამხრეთიდან და აღმოსავლეთიდან იჭრება საკმაოდ ძლიერი ეთნოკულტურული ნაკადი. ამასთანავე, ორივე ჯგუფს თან მოაქვს მკაფიოდ გამოხატული ნინაზიური კულტურული იმპულსი [მიქელაძე თ. 1974:38-43; აბრამიშვილი რ., ... 1978:71-72]. შედეგად, მოქმედებას იწყებს ქოროხის, რაჭა-ლეჩხუმის, ზემო იმერეთის მეტალურგიული წარმოების ცენტრები, რომლებმაც ძვ.წ. II ათასწლეულის შუა ხანებში განაპირობეს დასავლეთ საქართველოში მცხოვრები ტომების შემდგომი დაწინაურება. განსხვავებით აღმოსავლეთ საქართველოსგან, სადაც თრიალეთური კულტურის „ჩაქრობის“ შემდეგ აღინიშნება ერთგვარი „ჩავარდნა“ (უპირველეს ყოვლისა, სოციალური თვალსაზრისით).

ზღვისპირეთისაგან განსხვავებით ზემო იმერეთში კულტურათა შერწყმის სურათი არ ჩანს. ეთნიკური ჯგუფების შემოღწევას თან სდევს ცხოვრების შეწყვეტა ჯიეთის შუა ბრინჯაოს ხანის ნამოსახლარზე. მოდინახეს სამაროვნის ფუნქციონირების მანძილზე აქ დასტურდება თითქმის ექვსასწლიანი ლაკუნა. როგორც ჩანს, საკონტაქტო ზონა ამ დროისათვის დასავლეთ საქართველოს ბარის რაიონებისაკენ ინაცვლებს. ასეთ შემთხვევაში უნდა დავუშვათ, რომ კოლხური კულტურისა და ზანური ეთნიკური ელემენტის ფორმირება მიმდინარეობდა არა ორი, არამედ სამი და, შესაძლოა, ოთხი მონათესავე კულტურისა და ეთნიკური ჯგუფის შერწყმის საფუძველზე.

ძვ.წ. XIII ს-თვის დღეს არსებული ყველა

ქრონოლოგიით კოლხური კულტურის ფორმირება დასრულებულია და იგი კლასიკური სახით არის ჩამოყალიბებული [ჯიბლაძე ლ. 2000:111; ჩიგოშვილი თ. 1996:17]. კულტურის ძირითად ბირთვს მკვლევართა უმრავლესობა სამხრეთ-დასავლეთ საქართველოში ათავსებს, სადაც ჭოროხის ხეობაში ფუნქციონირებს ბრინჯაოს მეტალურგიის მძლავრი კერა. ამ დროისათვის უკვე დასრულებულია დასავლეთ საქართველოს ბარის ათვისება, მაგრამ ეს რეგიონი კოლხური კულტურის ჩრდილოეთი პერიფერიაა, რადგან იგი არ ვრცელდება სვანეთში, რაჭაში, ზემო იმერეთში, აფხაზეთში მდ. ლალიძგის ჩრდილოეთით [ჩიგოშვილი თ. 1996:18-22].

ძვ.წ. XIII-XII სს-ს განეკუთვნება მოდინახეს სამაროვნის მესამე ქრონოლოგიური ჯგუფის სამარხები. ამ საფეხურზე ჭურჭლის ნამყვანი სახეობა ხდება ნაცრისფრად გამომწვარი ჭიქისებური მოყვანილობის ყურიანი თუ უყურო სასმისები. ისინი ხელით ნაძერწია და საკმაოდ უხეში ნახელავი. შემკულობაში გამოიყენება მხოლოდ ჭდეული ორნამენტი. ყველაზე გავრცელებული დეკორია ვერტიკალური ღარები, რომლებიც დატანილია ჭურჭლის კორპუსსა და ყურების ზურგზე (წინამორბედი პერიოდისათვის დამახასიათებელი შავად ნაპრიალები და ჩარხზე დამზადებული ნაცრისფერკეციანი, დაბალი პროპორციების მქონე ქოთნები იშვიათობაა). ყოველივე ეს შეიძლება განვიხილოთ როგორც კოლხეთის დაბლობიდან მომდინარე იმპულსი. ამასთანავე, რაც უფრო „ახალგაზრდაა“ კომპლექსი, მით უფრო ძლიერია გავლენა. მიუხედავად ამისა, ზემო იმერეთს ვერ შევიყვანთ კოლხური კულტურის გავრცელების არეალში, თუნდაც იმიტომ, რომ მოდინახეს სამაროვანზე არ არის აღმოჩენილი ბრინჯაოს კოლხური ცული. ბრინჯაოს ნივთების განძებიც ყვირილის ხეობიდან მოგვიანო პერიოდს განეკუთვნება და არ უნდა იყოს ძვ.წ. XI-IX სს-ზე ძველი [მახარაძე გ., ... 1996:14]. ვფიქრობთ, რომ მოდინახეს სამაროვნის არქეოლოგიური მასალა ამაგრებს კ. ფიცხელაურის მოსაზრებას,

რომ გვიანბრინჯაოს ხანაში შიდა ქართლში წარმოდგენილია კოლხური კულტურის მხოლოდ ერთეული ნიმუშები [Гонеджишвили Г., ... 1989:176-177] (ასეთ ცალკეულ აღმოჩენებს მომავალში ვერ გამოვრიცხავთ ზემო იმერეთშიც). ამასთან, ამაგრებს ლ. ჯიბლაძის ვარაუდს, რომ ამ ადრეულ ეტაპზე კოლხური კულტურის ელემენტების შემოღწევა ქართლში სამხრეთიდან, მესხეთის გავლით ხორციელდება [ჯიბლაძე ლ. 1997:114].

ძვ.წ. II ათასწლეულის ბოლოს მოდინახეს სამაროვანი წყვეტს ფუნქციონირებას. საფიქრებელია, რომ ცხოვრება ჩაქრა სინქრონულ ნამოსახლარზეც, რომელიც დიდად არ უნდა იყოს დაცილებული სამაროვანს. სტრატეგრაფიულ ჭრილში მოდინახეს სამაროვნის ქვედა იარუსი გადაფარულია ძვ.წ. I ათასწლეულის ნამოსახლარით. ჯ. ნადირაძემ აქ ორი კულტურული ფენა გამოჰყო: №2 ძვ.წ. XII-VII სს-ით, ხოლო №3 ძვ.წ. VI-IV სს-ით დაათარილა [ნადირაძე ჯ. 1975:80-88]. XX ს-ის 90-იან წლებში ადრეობრინჯაოს ხანის №41 სამარხის გათხრის პარალელურად ექსპედიციამ თოთხმეტი სადაზვერვო თხრილი გაავლო მოდინახეს სამივე ტერასაზე, რამაც რამდენადმე დააზუსტა ძველის სტრატეგრაფია და ქრონოლოგია. გაირკვა, რომ ნამოსახლარის პერიფერიაზე კულტურული ფენის სისქე 1,5-1,8 მ-ს არ აღემატება, ხოლო მის ცენტრალურ ნაწილში, იმ მონაკვეთზე, სადაც მდებარეობდა ადრეობრინჯაოს ხანის დასახლება, მისი სიმძლავრე 2,4 მ-ს აღწევდა [ნადირაძე ჯ. 1975:87-88]. სწორედ აქ, 70-90 სმ სისქის შრეში, გამოვლინდა ძვ.წ. I ათასწლეულის ნამოსახლარის ყველაზე არქაული არქეოლოგიური მასალა.

კერამიკული კომპლექსი მთლიანად დამახასიათებელია კოლხური კულტურისთვის. ფენაში თანაარსებობს ე.წ. ლაყუჩისებური, აგრეთვე ნერტილოვანი დეკორით, ვერტიკალური ღარებითა და ვიწრო კანელურებით შემკული ჭურჭელი. ანალოგიური ვითარება ყვირილის ხეობაში დასტურდება ჯიეთის III ფენაში [მახარაძე გ., ... 1996:14, ტაბ. IV, V]. შესაბამისად, ორივე ნამოსახლარის წარმოქმნა

სავარაუდოა იმ პერიოდში, როცა ჯერ კიდევ იხმარება გვიანბრინჯაოს ხანის კერამიკა და დაწყებულია ვინრო კანელურებიანი ქურჭლის წარმოება. ოდნავ გვიანდელია ითხვისის IV ფენა, სადაც მხოლოდ ეს უკანასკნელი ჯგუფია წარმოდგენილი [გაგოშიძე იულ., ... 2004:39-43]. ზემო იმერეთის ნამოსახლართა მონაცემები ამაგრებს ელ. გოგაძის მოსაზრებას, რომ ვინროკანელურებიანი კერამიკა ქრონოლოგიურად უსწრებს ფართოკანელურებიან ნაწარმს [Гордце Э. 1984:40]. დავასახელებთ მხოლოდ ეტალონურ ძეგლებს რეგიონების მიხედვით: ნოსირი - ცენტრალურ, ფიჩორი - ჩრდილო-დასავლეთ, ნამჭედური -სამხრეთ-დასავლეთ კოლხეთში. მოდინახეს შესაბამის ფენებს აქ ძვ.წ. XI-IX სს-ს მიაკუთვნებენ, თუმცა მკვლევრები დასაშვებად მიიჩნევენ ქვედა ქრონოლოგიური მიჯნის კორექტირებას, გამომდინარე იქიდან, როგორ ათარილებენ წინამორბედი პერიოდის ნამოსახლარებს – ძვ.წ. XIV-XII თუ XIII-XI სს-ით [Хахутаишвили Д., ... 1985:39-40; ბარამიძე მ. 1997:10].

ჯიეთის III ფენა სტერილური შრითაა გამიჯნული შუა ბრინჯაოს ხანის ნამოსახლარისგან (ლაკუნა თითქმის ექვსასი წელი). ითხვისის ქვედა ფენა ადრებრინჯაოს ხანას განეკუთვნება. მიუხედავად იმისა, რომ მოდინახეს ნამოსახლარის უადრესი და სამაროვნის გვიანდელი არქეოლოგიური მასალა ძალიან ახლოს დგას ერთმანეთთან (რაც მიუთითებს ხანმოკლე ქრონოლოგიურ წყვეტილზე), სამაროვნის ტერიტორიაზე დასახლების გაჩენის ფაქტი ადასტურებს ჯიეთსა და ითხვისში შემჩნეულ ტენდენციას. გვიანბრინჯაოს ხანის მინურულსა და ადრერკინის ხანის დასაწყისში იწყება კოლხური კულტურის მატარებელი ტომების შემოღწევა ზემო იმერეთში, რომელიც გრძელდება მთელი ძვ.წ. XI-IX სს-ის განმავლობაში.

ყვირილის ხეობაში აღმოჩენილი ბრინჯაოს ნივთების განძების ძვ.წ. XI-IX სს-ით დათარილება ამ მოსაზრების სასარგებლოდ მეტყველებს. ოთ. ლორთქიფანიძემ ერთ-ერთ უკანასკნელ ნაშრომში დამაჯერებლად

აჩვენა, რომ განძის დაფლვის ტრადიცია არ არის მხოლოდ სოციალური მოვლენა და დაკავშირებული ჩანს ტომების გარკვეული ჯგუფის, მოცემულ შემთხვევაში, ზანური ეთნიკური ელემენტის რელიგიურ რწმენა-წარმოდგენებთან. სწორედ ამგვარად განიხილავენ განძის ფენომენს ევროპაში, სადაც მკაფიოდ არის გამოყოფილი ცალკეული რეგიონები სოციალ-ეკონომიკური განვითარების თვალსაზრისით შედარებით დაბალი დონის მოსახლეობით, საზოგადოებით, სადაც ჯერ კიდევ არ არის ფორმირებული სატაძრო ორგანიზაციები [ლორთქიფანიძე ოთ. 2001:185].

ძვ.წ. I ათასწლეულის დასაწყისში კოლხური კულტურის მატარებელი ტომების შეჭრას რაჭაში ვარაუდობდა თ. მიქელაძე [მიქელაძე თ. 1974:71-72]. ამდენად, მკვლევარს მისაღებად მიაჩნდა ბრილის კოლხური კულტურის ძეგლებისათვის შემოთავაზებული გ. გობეჯიშვილისეული თარიღი – ძვ.წ. I ათასწლეულის დამდეგი [გობეჯიშვილი გ. 1970:291]. მისაღებია იგი დღესაც, თუ მას განვიხილავთ ამ კომპლექსების ქვედა ქრონოლოგიურ მიჯნად. ეს თავისთავად გულისხმობს ქრონოლოგიური წყვეტილის არსებობას სამაროვანზე, რადგან ბრილის ქვედა იარუსის სამარხებს მკვლევართა უმრავლესობა შუა ბრინჯაოს ხანის მინურულს ან გვიანბრინჯაოს ხანის ადრეულ ეტაპს მიაკუთვნებს [ჯაფარიძე ოთ. 1970:233; გოგაძე ელ. 1972:69]. ვფიქრობთ, რომ ზემო იმერეთში, რაჭასა და შიდა ქართლის მთიანეთში მატერიალური კულტურის განვითარებაში მომხდარი გარდატეხა ერთმანეთთან უნდა იყოს დაკავშირებული და ქრონოლოგიურად დაახლოებით ერთ პერიოდს მოიცავს. ჯერ კიდევ ალ. იესენმა შენიშნა, რომ, თუ დასავლეთ ამიერკავკასიაში ძვ.წ. XI-IX სს-ის ძეგლები წინამორბედის ლოგიკური გაგრძელება-განვითარებაა, ცენტრალური კავკასიონის რაიონში „ლითონის წარმოების განვითარებაში საქმე გვაქვს აშკარა წყვეტილთან და ახალი, ადრე უცნობი ფორმებისა და ტექნიკური ხერხების შემოჭრასთან გარედან, უპირატესად, დასავლეთ ამიერკავკასიიდან“ [Иесен А. 1951:80]. თ.

მიქელაძე ხაზგასმით მიუთითებს, რომ თლიას სამაროვანზე გამოვლენილი მატერიალური კულტურის ძეგლების მსგავსება კოლხურთან იმდენად დიდია, რომ მხოლოდ ტომთა შორის ურთიერთობებით ამის ახსნა შეუძლებელია და ადგილი ჰქონდა ზანური ეთნიკური ელემენტის შეღწევას შიდა ქართლის მთიანეთში [Микеладзе Т. 1990:80-81]. რაც შეეხება დათარიღებას, ალ. იესენი და ევ. კრუპნოვი ყობანური კულტურის ძეგლების ქვედა ქრონოლოგიურ ზღვარს ძვ.წ. XI ს-ით ან ძვ.წ. II-I ათასწლეულების მიჯნით შემოფარგლავდნენ, რაც სავსებით მიესადაგება დასავლეთ საქართველოს ძეგლებისთვის შემუშავებულ ქრონოლოგიას [Иессен А. 1951:138; Крупнов Е. 1946:158]. მხოლოდ ბ. ტეხოვი ათარიღებს თლიას სამაროვნის შესაბამის კომპლექსებს ძვ.წ. XII-X სს-ით. მკვლევარი იძულებულია ასე მოიქცეს, წინააღმდეგ შემთხვევაში, გამოიკვეთება ქრონოლოგიური წყვეტილი წინამორბედი პერიოდის სამარხებთან მიმართებით, რაც დამატებით არგუმენტებს შესძენდა ალ. იესენისა და თ. მიქელაძის მოსაზრებებს [Техов Б. 1972:35-36].

ამრიგად, გვიანბრინჯაოს ხანის მიწურულსა და ადრერკინის ხანის დასაწყისში დაიწყო კოლხური კულტურისა და ზანური ეთნიკური ელემენტის ექსპანსია აღმოსავლეთისკენ. ეთნოკულტურული ნაკადი ზემო იმერეთისა და რაჭის გავლით მიემართება შიდა ქართლის მთიანეთისა და ცენტრალური კავკასიონისკენ. სწორედ ამ ეტაპზე ყალიბდება ყვირილის ხეობა აღმოსავლეთ და დასავლეთ საქართველოს დამაკავშირებელ ძირითად არტერიად. ცხადია, რომ ამავე საფეხურზე მოსალოდნელია კოლხური კულტურის გავლენის მკვეთრი ზრდა ქართლის ბარის რაიონებზეც. იქმნება შთაბეჭდილება, რომ ზემო იმერეთში გავრცელებული გვიანბრინჯაოს ხანის არქეოლოგიური კულტურის კრიზისმა შექმნა ხელსაყრელი პირობები ზანური ეთნიკური ელემენტის შემოდინებისათვის რეგიონში. ახალი დასახლებების წარმოქმნა ხდება დაუსახლებელ ადგილებში ან წამოსახლარებზე, სადაც ცხოვრება დიდი ხანია შეწყვეტი-

ლია, რაც გვაფიქრებინებს, რომ ექსპანსია არ არის ძალდატანებითი. გამომდინარე იქიდან, რომ ზემო იმერეთის გვიანბრინჯაოს ხანის კულტურა ორგანულად არის დაკავშირებული ქართლთან, კრიზისის მიზეზები ამ რეგიონშია საძიებელი.

ყვირილის ხეობის არქეოლოგიურმა ექსპედიციამ ჯ. ნადირაძის ხელმძღვანელობით ალის ნაქალაქარის ტერიტორიაზე შეისწავლა გვიანბრინჯაოს ხანის ნამოსახლარი. იგი ძლიერი ხანძრით არის განადგურებული, რის შედეგად ცხოვრება აქ მხოლოდ ძვ.წ. VIII-VII სს-ში განახლდა. თიხის ჭურჭელში გამოირჩევა ე.წ. ტვიფრული სოლებით შემკული ნაწარმი. ამასთანავე, გვხვდება როგორც ვინრო და ღრმა, ასევე ფართო და ნაკლები დანოლით დაჭდეული სოლები [დავითაშვილი ამ. 1989:29-31, ტაბ.III]. დ. ქორიძის დაკვირვებით პირველი სახეობა უფრო ძველია, ხოლო ის ძეგლები, სადაც თანაარსებობს ორივე დეკორი, შედარებით გვიანდელი [ქორიძე დ. 1955:65, ტაბ. XV]. სწორედ ამ საფეხურზე ნადგურდება ალის გვიანბრინჯაოს ხანის ნამოსახლარი, რომელიც მდებარეობდა გვიანი შუა საუკუნეების ციხესთან, სტრატეგიულად მნიშვნელოვან ადგილზე და, ფაქტობრივად, „კეტავდა“ აღმოსავლეთ და დასავლეთ საქართველოს დამაკავშირებელ მაგისტრალს.

ანალოგიური ვითარება დასტურდება უფლისციხეში – ყათლანიხევის ბორცვზე. II კულტურულ ფენაში მკაფიოდ გამოიყოფა თიხის ჭურჭლის ორი ჯგუფი: I – ტვიფრული სოლებით შემკული ნაწარმი და მსხვილი სილანარევი თიხისგან ნაძერწი უხეში კერამიკა, რომელიც არ არის აღმოჩენილი უფლისციხის კლდეში ნაკვეთი ქალაქის ტერიტორიაზე [ხახუტაიშვილი დ. 1964:45-46; მახარაძე გ., ... 2006:9 და შემდ.]. II ჯგუფი იდენტურია „შიდა ქალაქში“ გამოვლენილი თიხის ჭურჭლისა და დ. ხახუტაიშვილის აზრით, ერთ სახელოსნო ცენტრში უნდა იყოს დამზადებული (ხახუტაიშვილი დ. 1964:45). ამგვარი კერამიკული კომპლექსი წარმოდგენილია ალის ნაქალაქარის, ტახტიძირის, დედოფლის გორის (იულ.

გაგოშიძის გათხრები), საირხის, მოდინახეს, ჯიეთის, ითხვისის, გორაძირის ძვ.წ. VIII-VII სს-ის ნამოსახლარ ფენებსა და სამარხეულ კომპლექსებში [მახარაძე გ. 2000:17-32]. ამ საფეხურზე ზემო იმერეთი შიდა ქართლის მომიჯნავე რაიონებთან ერთად ქმნის შერეული კულტურის ზონას, რაც აადვილებს აღმოსავლეთ და დასავლეთ საქართველოს არქეოლოგიური ძეგლების სინქრონიზაციას [გოგაძე ელ., ... 1981:32].

ამრიგად, ყათლანისხევის ნამოსახლარი გადამწვარია ტვიფრული სოლებით შემკული კერამიკის გავრცელების პერიოდში, ძვ.წ. II ათასწლეულის ბოლოს, როცა ცხოვრება უფლისციხის კლდეში ნაკვეთი ქალაქის ტერიტორიაზე ჩასახული არ იყო. აღსანიშნავია, რომ ტვიფრული სოლებით შემკული კერამიკის გავრცელების პერიოდში ნადგურდება ნაცრიგორის III ფენაც, რის შედეგად ცხოვრება აქ საერთოდ „ჩაქრა“ [გობეჯიშვილი გ. 1956:251]. ამიტომ ვფიქრობთ, რომ გვიანბრინჯაოს ხანის მიწურულს შიდა ქართლში ადგილი ჰქონდა გაცილებით უფრო მასშტაბურ კრიზისს, ვიდრე ეს არის ორ სასოფლო თემს შორის ბრძოლა პირველობისათვის. დ. ხახუტაიშვილი ხაზგასმით მიუთითებს, რომ ქართლის აღმოსავლეთ ნაწილში განსხვავებული ვითარებაა. სოლებით შემკული და სილანარევი თიხისგან დამზადებული უხეში კერამიკა აქ ერთეული ფრაგმენტებით არის წარმოდგენილი და შეიძლება იმპორტირებულიც კი იყოს. ხოვლეს ნამოსახლარის სინქრონული ფენები, მართალია, გადამწვარია, მაგრამ ქრონოლოგიური ნყვეტილი აქ არ დასტურდება [მუსხელიშვილი დ. 1978:84]. იგივე შეიძლება ითქვას მთლიანად ქართლის აღმოსავლეთ ნაწილზე, მაგალითად, „დიდი მცხეთისა“ და თბილისის ტერიტორიებზე. ეს არ ნიშნავს, რომ ნადგურდება შიდა ქართლის ყველა ნამოსახლარი, მაგრამ ამ სამ მნიშვნელოვან ძეგლზე დადასტურებული სიტუაცია გვაფიქრებინებს, რომ ადგილი ჰქონდა შეჯახებას ქართლში არსებულ ორ დაჯგუფებას შორის.

შიდა ქართლი, განსაკუთრებით, მისი მთი-

ანი ნაწილი ზემო იმერეთთან ერთად უკვე შუა ბრინჯაოს ხანის ფინალურ სტადიაზე ყალიბდება როგორც კულტურის ლოკალური ვარიანტი, რომლის უმთავრესი დამახასიათებელი ნიშანია კოლექტიური სამარხი ორმოები (მეორეული დაკრძალვის წესით?). სწორედ ამიტომ ფიქრობდა რ. აბრამიშვილი, რომ ქართლის აღმოსავლეთი სოციალურ-ეკონომიკური განვითარების თვალსაზრისით უფრო მაღალ საფეხურზე იდგა [აბრამიშვილი რ., ... 1978:75]. განსხვავება მონათესავე ტომების რწმენა-წარმოდგენებსა და სოციალურ განვითარებაში შეიძლება დაპირისპირების საბაზი გამხდარიყო და არა მიზეზი. ნ. ბერძენიშვილის აზრით, რკინის ფართო ათვისების პირველ საფეხურზე დაიწყო ბრძოლა ქართველური ტომების ცალკეულ დაჯგუფებებს შორის (და მათ შიგნით) პირველობისათვის, რომელიც ერთიანი ქართული სახელმწიფოს ჩამოყალიბებით დასრულდა [ბერძენიშვილი ნ. 1975:76]. ამ ბრძოლის პერიპეტეები წყაროებში დაცული არ არის, მაგრამ თვით მოვლენა შეიძლება აღბეჭდილიყო ზეპირსიტყვიერებაში და ამ გზით დალექილიყო „ქართლის ცხოვრებაში“: „ხოლო ვითარცა მოკუყვდა მცხეთოს, ძე ქართლოსისი, შთავარდა შური შორის შვილთა ქართლოსისა: იწყეს ბრძოლად და ხდომად ურთიერთას. რამეთუ უფლოსს, ძესა მცხეთოსისასა, არა ერჩდეს, არცა სადოდეს უფლად...“ [“ქართლის ცხოვრება“ 1955:10-11]. შეიძლება ეს ბრძოლა მართლაც ქართლში დაპირისპირებით დაიწყო, რის შედეგადაც მოხდა ძალეობის არსებითი გადაჯგუფება. ზემო იმერეთი და შიდა ქართლის მთიანეთი კოლხური კულტურის არეალში მოექცა. ამავე დროს, ქართლის დანარჩენ ნაწილში კახური კულტურის გავლენა იმდენად გაიზარდა, რომ კ. ფიცხელაური ამ რეგიონს განიხილავს, როგორც კახეთში გავრცელებული არქეოლოგიური კულტურის ლოკალურ ვარიანტს [ფიცხელაური კ. 1973:123-207]. შეიძლება ითქვას, რომ ძვ.წ. IX ს-ში, როცა ამიერკავკასიის სამხრეთ მისადგომებთან საგარეო პოლიტიკური ვითარება მკვეთრად შეიცვალა, საქართველოს ტერი-

ტორიაზე ეს ორი არქეოლოგიური კულტურა დომინირებდა.

ძვ.წ. IX ს-ის მეორე ნახევარში ვანის ტბასთან ყალიბდება მახლობელი აღმოსავლეთის ერთ-ერთი უძლიერესი სახელმწიფო ურარტუ. ძვ.წ. VIII ს-ის პირველ მეოთხედში მეფე არგიშტი I-მა შეტევა განახორციელა ცენტრალური ამიერკავკასიის მიმართულებით. იგი მყარად ითვისებს სევანის ტბის სამხრეთსა და დასავლეთ სანაპიროებს, აგრეთვე არარატის ველს, სადაც აშენებს საყრდენ ციხეებს მათში განლაგებული გარნიზონებითა და ოლქის მმართველებით. ძვ.წ. VIII ს-ის მეორე მეოთხედში სარდურ II-ს საომარი მოქმედებები კიდევ უფრო ჩრდილოეთით გადააქვს. გააფთრებული ბრძოლები ერიახის (ლორე-დებდის ხეობა) ტერიტორიაზე მიმდინარეობს. ამავე დროს, ორჯერ ხდება შეჯახება კოლხას სამეფოსთან. გ. მელიქიშვილი ფიქრობს, რომ ამ წარმატებული შეტევის პროცესში მიმდინარეობს ზოგიერთი ქართველური ტომის (ლუშას, ბიზერის, ვიტერუხის, ქათარზას, იგანისა და სხვ.) გადაადგილება ჩრდილო-დასავლეთი და ჩრდილოეთი მიმართულებებით, მათ შორის, შიდა ქართლისა და ზემო იმერეთისაკენ [Меликишвили Г. 1959:223]. ამ პერიოდში მოდინახეს ნამოსახლარის ფართობი თითქმის სამჯერ იზრდება და სტრატეგრაფიულ ჭრილში II კულტურული ფენა მთლიანად ფარავს სამაროვნის ქვედა იარუსს. მოდინახეს ზედა და ცენტრალური ტერასების საცხოვრებლად ათვისების შედეგად წინარეანტიკური ხანის სამაროვანი ინაცვლებს ქვედა ტერასაზე. მოდინახეს ნამოსახლარის ასეთი ზრდა იმ პირობებში, როცა საჩხერის „ქვეყანაში“ ფუძნდება დასავლეთ საქართველოს ერთ-ერთი დიდი დასახლება – საირხე, იმის სასარგებლოდ მეტყველებს, რომ რკინის ფართო ათვისების მეორე საფეხურზე ადგილი ჰქონდა აღმოსავლეთიდან ეთნიკური ჯგუფების შემოდინებას ზემო იმერეთში, რამაც განაპირობა მატერიალური კულტურის ტრანსფორმაცია [მახარაძე გ., ... 2007:24-25]. პროცესი მშვიდობიან ხასიათს ატარებს, მიმდინარეობს მონათესა-

ვე კულტურების შერწყმა, რაც ელ. გოგაძეს აძლევს საფუძველს ყვირილის ხეობისა და მომიჯნავე შიდა ქართლის ძეგლები განიხილოს შერეული კულტურის ზონად [გოგაძე ელ., ... 1981:28 და შემდეგ].

ძვ.წ. VIII ს-ში ზემო იმერეთში და შიდა ქართლში მიმდინარე პროცესებმა საბოლოოდ დემოგრაფიული აფეთქება და მთლიანად რეგიონის შემდგომი დანიშნაობა განაპირობა. ძვ.წ. VII ს-ში ამიერკავკასიაში შემოჭრილმა სკვითებმა უმძიმესი დარტყმა მიაყენეს ცენტრალურსა და აღმოსავლეთ ამიერკავკასიაში მცხოვრებ ხალხებს, განსაკუთრებით, მინათმოქმედ ტომებს, მაგრამ ზემო იმერეთის ნამოსახლარებზე შემოსევებისა და განადგურების კვალი არ შეიმჩნევა. ძვ.წ. VIII-VII სს-ის ყველა ძეგლზე წარმოდგენილია ადრეანტიკური ხანის ფენები. ანალოგიური ვითარებაა მოდინახეზეც. როგორც ჩანს, ტყიანი და ჭაობიანი დასავლეთი საქართველო მომთაბარეთა ინტერესებს მიღმა დარჩა და ნაკლებად დაზარალდა. ამიტომ, ძვ.წ. VII ს-ის ბოლოს, როცა სკვითებმა დატოვეს ამიერკავკასია, დასავლეთ საქართველოში განვითარებისათვის ყველაზე ხელსაყრელი სასტარტო პირობები აღმოჩნდა, რასაც დაერთო რეგულარული კონტაქტების დამყარება ელინურ სამყაროსთან. ცვლილებები შეიმჩნევა მოდინახეს ნამოსახლარზეც.

ძვ.წ. VI-II სს-ის სამარხები გაფანტულია მოდინახეს ცენტრალურსა და ზედა ტერასაზე და არ ქმნის ერთიან სამაროვანს. ყველა სამარხი ინჰუმაციურია, მიცვალებულები დაკრძალულია მოხრილ მდგომარეობაში მარჯვენა ან მარცხენა გვერდზე. ინვენტარი უმეტეს წილად ღარიბულია, არც ერთ კომპლექსში არ გვხვდება საბრძოლო ან შრომის იარაღი. ცვლილებები დაკრძალვის რიტუალში დასაშვებად ხდის ეთნიკური ჯგუფების შემოღწევას დასავლეთ საქართველოს ბარის რაიონებიდან. ყვირილის ხეობის ძვ.წ. VI-IV სს-ის ნამოსახლარებზე კერამიკული კომპლექსი „მკვეთრად“ კოლხური ხდება. აღმოსავლეთიდან მომდინარე იმპულსები არ შეიმჩნევა.

აღსანიშნავია, რომ ძვ.წ. VII ს-ის ბოლოს დიუნურ სადგომებზე მოულოდნელად წყდება ყოველგვარი საქმიანობა. არ არის გამოცხადებული, რომ ამ დროს დაიწყო მეტალურგიკომების გადანაცვლება ყვირილის ხეობაში, სადაც ზღვისპირა სადგომებისგან განსხვავებით რკინის წარმოება თავიდანვე სამთომადრო საქმიანობაზე იყო დაფუძნებული.

ძვ.წ. III-II სს-ის კულტურული ფენა ყველაზე უკეთ მოდინახეს ქვედა ტერასაზე იყო დაცული. ზედა ტერასაზე გაითხარა აღნიშნული პერიოდის სანაგვე ორმოები. იქმნება შთაბეჭდილება, რომ ნამოსახლარმა ოდნავ სამხრეთისაკენ გადაინაცვლა, მაგრამ კრიზისის ნიშნები არ ჩანს. კერამიკა ნითლად არის გამომწვარი, ხშირად ნითლად ანგობირებულია, იშვიათად გვხვდება მოხატული ნიმუშები. უახლოესი პარალელები ამ მასალას აღმოსავლეთ საქართველოში ეძებნება და შეიძლება მიენეროს ქართლის სამეფოს გავლენას. ანალოგიური ვითარება დასტურდება საირხეში, ითხვისში, იცქისსა და სხვ. [გაგოშიძე იულ., ... 2006:71 და შემდ.; გაგოშიძე იულ., ... 2004:37; მახარაძე გ., ... 1997:38; მახარაძე გ., ... 2005:29 და შემდ.]. მდგომარეობა მკვეთრად იცვლება ძვ.წ. II ს-ში, როცა ნადგურდება ყვირილის ხეობის თითქმის ყველა ცნობილი ნამოსახლარი, მათ შორის, მოდინახე. ელინისტურ ხანაში მომხდარი კატასტროფის შემდეგ ცხოვრება მოდინახეზე მხოლოდ გვიანანტიკურ ხანაში განახლდა, როცა ახ.წ. IV ს-ში დაიწყო ფუნქციონირება სამაროვანმა (ზედა იარუსი).

ლიტერატურა:

აბრამიშვილი რ., გოცირიძე დ. 1978: თრელის შუა და გვიანბრინჯაოს ხანის სამაროვანი. - თბილისი I, გვ. 93, თბილისი.

ბარამიძე მ. 1997: ფიჩორის ნამოსახლარი და კავკასიის არქეოლოგიის ზოგიერთი საკითხი. - კა. სსს. მშ., გვ.10, თბილისი.

ბარამიძე მ. 2001: ახალი არქეოლოგიური მონაპოვარი გალის რაიონში. - კავკასია. ნეოლით-ბრინჯაოს ხანის არქეოლოგიის საკითხები. სესია,

მიძღვნილი ოთ. ჯაფარიძის 80 წ-დმი. გვ. 44, თბ.

ბერძენიშვილი ნ. 1975: საქართველოს ისტორიის საკითხები. წ. XIII. თბილისი.

გაგოშიძე იულ., მახარაძე გ., ქორიძე ერ., გოგბერიძე ნ. 2004: ითხვისის ნამოსახლარი. - აჟ. III. თბ., გვ. 72, სურ. 39-43.

გაგოშიძე იულ., გოგბერიძე ნ., მახარაძე გ. 2006: ითხვისის სამაროვანი. - აჟ IV. თბილისი.

გოგაძე ელ. 1972: თრიალეთის ყორღანული კულტურის პერიოდიზაცია და გენეზისი. თბილისი.

გოგაძე ელ., დავლიანიძე ც. 1981: გორაძირი. თბილისი.

გობეჯიშვილი გ. 1956: სტალინირის ნაცარგორა. - ჟურ. „მიმომხილველი“ II. თბილისი.

გობეჯიშვილი გ. 1970: გვიანი ბრინჯაოსა და ადრეული რკინის ხანა საქართველოში. - სინ. ტ. I., გვ. 291, თბილისი.

დავითაშვილი ამ. 1989: ყვირილის ხეობის არქეოლოგიური ექსპედიციის მცხეთიჯვრის რაზმის 1988 წელს ჩატარებული მუშაობის ანგარიში. - სხსმ სს, XII, გვ. 29, თბილისი.

თლორდავა ვ. 1977: არქეოლოგიური გათხრები დაბლაგომში. - ვანი. III. გვ. 71-80 თბილისი.

ლომთაძე გ. 2000: მოდინახეს შუა ბრინჯაოს ხანის სამარხები. - აჟ I. გვ. 5.

ლორთქიფანიძე ოთ. 2001: „განძები“ კოლხური ბრინჯაოს კულტურაში. - კავკასია. ნეოლით-ბრინჯაოს ხანის არქეოლოგიის საკითხები. გვ. 185, თბილისი.

მახარაძე გ., ლომთაძე გ. 1996: კოლხური კულტურის გავრცელება ყვირილის ხეობაში. - ნარკვევები. I, გვ. 14, თბილისი.

მახარაძე გ., ლაშხი ლ. 1997: საირხის ელინისტური ხანის კერამიკა. - ნარკვევები. III. თბილისი.

მახარაძე გ. 2000: ყვირილის ხეობის ნამოსახლარების ქრონოლოგია (ძვ.წ. I ათასწლეულის პირველი ნახევარი). - ხელოვნების მუზეუმის ნარკვევები III, თბილისი.

მახარაძე გ., გაგოშიძე გ., ლომთაძე გ., ბერიკაშვილი დ., კაპანაძე ნ. 2005: არქეოლოგიური გათხრები იცქისის ციხეზე. - ნარკვევები. X. თბილისი.

მახარაძე გ., ხუნდაძე ნ. 2006: უფლისციხის წინანტიკური ხანის ნამოსახლარი. - აჟ. IV. თბილისი.

მახარაძე გ., წერეთელი მ. 2007: საირხე. თბილისი.

მიქელაძე თ. 1974: ძიებანი კოლხეთისა და სამხრეთ-აღმოსავლეთი შავიზღვისპირეთის

უძველესი მოსახლეობის ისტორიიდან. თბილისი.

მუსხელიშვილი დ. 1978: ხოვლეს ნამოსახლარის არქეოლოგიური მასალა. თბილისი.

ნადირაძე ჯ. 1975: ყვირილის ხეობის არქეოლოგიური ძეგლები. თბილისი.

პაპუაშვილი რ. 1998: გვიანბრინჯაო-ადრერკინის ხანის კოლხურ სამარხ ორმოთა ფართობითი ქრონოლოგიისათვის. – ძიებანი, №1, გვ. 44, ტაბ. 5-12.

რამიშვილი ალ. 1974: კოლხეთის მატერიალური კულტურის ისტორიიდან. თბილისი.

სახაროვა ლ. 1976: ბრინჯაოს ცულები ლეჩხუმში. თბილისი.

ფიცხელაური კ. 1973: აღმოსავლეთ საქართველოს ტომთა ისტორიის ძირითადი პრობლემები (ძვ.წ. XV-VII სს.), თბილისი.

„ქართლის ცხოვრება“. 1955: ტ. I. თბილისი.

ქორიძე დ. 1955: თბილისის არქეოლოგიური ძეგლები. ნაწ. I. თბილისი.

ქორიძე დ. 1965: კოლხური კულტურის ისტორიისათვის. თბილისი.

ჩიგოშვილი თ. 1996: ენგურ-კოდორის აუზის გვიანბრინჯაო-ადრერკინის ხანის ნამოსახლარები. ავტორეფერატი ისტ. მეცნ. კანდიდატის ხარისხის მოსაპოვებლად. თბილისი.

ხახუტაიშვილი დ. 1964: უფლისციხე I. თბილისი.

ჯაფარიძე ოთ. 1970: შუა ბრინჯაოს ხანა საქართველოში. – სინ I. გვ. 233, თბილისი.

ჯიბლაძე ლ. 2000: პროტო და ძველკოლხური კულტურების ზოგიერთი პრობლემური საკითხისათვის. – ძიებანი, № 6, გვ. 21, თბილისი.

ჯიბლაძე ლ. 1997: კოლხეთის დაბლობის ბრინჯაოს ხანის ნამოსახლართა სტრატეგრაფია, ქრონოლოგია და პერიოდიზაცია. თბილისი.

Гобеджишвили Г., Пицхелаури К. 1989: Восточная Грузия в эпоху поздней бронзы и раннего железа. - ОИГ. т.I. Тб. с. 14.

Гогодзе Э. 1984: К вопросу о хронологии и периодизации памятников колхидской культуры. ССММ. XXXV-V. თბილისი.

Джапаридзе В., Барамидзе М., Цкитишвили Г. 1979: Археологическая разведка и раскопки в зоне строительства Вардцихской ГЭС. - ПАИ в 1976. Тб., с.261.

Иессен А. 1951: Прикубанский очаг металлургии и металлообработки в конце медно-бронзового века. - МИА. №23. с. 80.

Крупнов Е. 1946: К вопросу о хронологии кобанской культуры. - Уч. зап. КНИИ I. Нальчик. с. 158.

Мартirosян А. 1964: Армения в эпоху бронзы и раннего железа. Ереван.

Меликишвили Г. 1959: К истории древней Грузии. Тб.

Микеладзе Т. 1990: К Археологии Колхиды. Тб.

Техов Б. 1972: Тлийский могилник и проблема хронологии культуры поздней бронзы-раннего железа Центрального Кавказа. - СА. № 3. с. 35.

Хахутаишвили Д., Микеладзе Т. 1985: Древнеколхское поселение Намчедური. Тб.

კლასიკური ხანის კოლხური სასაფეთქლები (სპირალური ხვრელები)

კლასიკური ხანის კოლხეთის ტერიტორიაზე გამოვლენილი საიუველირო ნაწარმის მხატვრული სტილი, დეკორაციული შემკულობის მრავალფეროვნება, თავისთავადი ხასიათი მნიშვნელოვანწილად განპირობებულია მათი კავშირით ლითონმქანდაკელობის მრავალსაუკუნოვან ტრადიციასთან. ეს მომენტი განსაკუთრებით თვალსაჩინოა თავსამკაულთან მიმართებაში. სწორედ თავსამკაულის შემადგენელი ელემენტები (დიადემა და საყურე-სასაფეთქლეები) როგორც ფორმით, ისე სემანტიკური შინაარსით განეკუთვნებიან არტეფაქტების იმ რიგს, რომელთა მაგალითზე თვალსაჩინოდ წარმოჩინდება ზოგადად ლითონმქანდაკელობის ევოლუციური პროცესის დამახასიათებელი თავისებურებანი. აქედან გამომდინარე მნიშვნელოვნად მიგვაჩნია განხილული იქნეს სამკაულის, ყოველი კონკრეტული სახეობა, მათი შექმნის წინაპირობები და შემდგომი ტრანსფორმაციის ხასიათი. ძვ.წ. V საუკუნიდან მკაფიოდ გამოიკვეთა საყურე-სასაფეთქლეების შემდეგი ჯგუფები: ბურთულიანი (ტაბ. I, სურ. 1-4), სხივანა (ტაბ. I, სურ. 5-7) და ნახევარმთვარისებური (ტაბ. I, სურ. 8-10). ამ სამკაულების გავრცელების არეალი, შემადგენელი ელემენტების თავისებურება და კავშირი წინარეანტიკური ხანის ძეგლებთან საშუალებას იძლევა მივიჩნიოთ ადგილობრივად აღმოცენებულ სამკაულად. გამონაკლისს წარმოადგენს ნახევარმთვარისებური საყურე-სასაფეთქლეები. ამ ფორმის საყურეები ფართოდაა გავრცელებული ძველ აღმოსავლეთსა და ხმელთაშუაზღვისპირეთში [Maxwell-Hyslop K. 1971:203,204.208]. კ. ჰადაჩეკი ამ ტიპის საყურეების წარმოშობას იონიას უკავშირებდა [Hadaczek K. 1903:10]. მათ საკმაო რაოდენობით ვხვდებით ჩრდილო შავიზღვისპირეთსა [Силантьева Л. 1959:74]

და დნეპრისპირეთში [Онайко Н. 1966:32], ხოლო არსებობის ქრონოლოგიური დიაპაზონი მოიცავს ძვ.წ. VIII-VI სს-ს.

ან. ჭყონია ვანის ნაქალაქარზე მოპოვებული საიუველირო ნაწარმის განხილვისას, ნახევარმთვარისებური ფორმის საკიდებთან დაკავშირებით მიუთითებს, რომ კოლხეთის ტერიტორიაზე დამონმებული ცალები ზოგადად იმეორებენ ასე ფართოდ გავრცელებულ ფორმას, მაგრამ ამავედროულად გარკვეულ თავისებურებსაც ამჟღავნებენ: საყურის ბოლო გახვრეტილია და ნახვრეტებთან ღერო ოდნავ გამსხვილებულია, ყურსაკიდი რგოლი შემკულია ორნამენტული სარტყლით და ვარდულით [ჭყონია ან.1981:27]. ახსნას მოითხოვს გარედან შემოტანილი სამკაულის ფართო გავრცელების მიზეზები კოლხეთში და ის კონკრეტული სახეცვლილება რაც განიცადა ადგილობრივად ამ საყოველთაოდ ცნობილმა საყურეებმა.

სამკაულთა ამავე ჯგუფში ჩვენ განვიხილავთ, მთვარისებრი მოყვანილობის, ფირფიტოვან საყურეს [ნადირაძე ჯ. 1990:47, 64]. საყურის ორივე ტიპი ზოგადად ერთი ფორმისაა და იმეორებს ნახევარმთვარისებურ მოყვანილობას, მხოლოდ ერთ შემთხვევაში იგი მოცულობითია, ხოლო მეორეში კი - სიბრტყობრივი. ფირფიტოვანი ცალების მხატვრული და ტექნიკური დამუშავება მარტივია და საკმაოდ დაუდევარიც. საირხული ფირფიტოვანი, ნახევარმთვარისებური სამკაულის /10 ერთ./ ჩვენთვის ცნობილი ერთადერთი ანალოგი, აგრეთვე ძვ.წ. IV ს-ით დათარიღებული, ითხვისის მეორე მდიდრული სამარხის ვერცხლის საყურეა [ნადირაძე ჯ. 1990:64]. ზოგადად ამ საყურეებთან მსგავსებას ავლენენ წრიული, გახსნილი, ბოლოებგახვრეტილი რგოლები. მათი და საირხული ცალების გააზრება სრულიად იდენტურია, სიბრტყობ-

რივი საყურეების ფირფიტოვანი ნაწილი აღიქმება, როგორც მრგვალგანივკვეთიანი ღეროს შემდგომი დამუშავების შედეგი. გამომდინარე იქიდან, რომ მსგავსი საყურეები თანადროულ არქოლოგიურ მასალაში გამო-ნაკლისის სახით გვხვდება, შესაძლებელია გამოვთქვით ვარაუდი წრიული რგოლების მეორადი დამუშავების შესახებ, რაც გამონ-ვეული უნდა იყოს, რაიმე კონკრეტული მიზე-ზით. ასეთად გვესახება მისწრაფება მარტივი ტექნიკური საშუალებებით აისახოს ნახევარ-მთვარისებური ფორმა. ამ სამკაულის კავ-შირი მთვარის ასტრალურ კულტთან უფრო დამაჯერებლად მოგვეჩვენება, თუ გავითვა-ლისწინებთ ბ. კუფტინის მოსაზრებას, რომე-ლიც შესაძლებლად მიიჩნევდა შესქელებულ, გახვრეტილ ბოლოებში დაენახა ფრინველის თავის სტილიზებული გამოსახულება, ხოლო ფრინველი მთვარის ერთ-ერთ სიმბოლურ ნიშანს წარმოადგენს [Куфтин Б.1946:46]. ამ შემთხვევაში გასათვალისწინებელია მსგავსი ტიპის, ჩიტების სკულპტურული ფიგურებით შემკული, ეგზემპლარი კახეთიდან (ინახება შ. ამირანაშვილის სახ. ხელოვნების მუზეუმის საგანძურის ფონდში. საინვენტარო №152). ნიშანდობლივია ისიც, რომ საყოველთაოდ გავრცელებული მოცულობითი ნახევარ-მთვარისებური საყურეები ცალკეულ შემ-თხვევაში შემკულია ასევე ფრინველის სკულ-პტურული ფიგურებით. აქვე შევნიშნავთ, რომ კონკრეტულად დასაკრძალავი რიტუა-ლისთვის განკუთვნილი სამკაულის დამზა-დების ფაქტი გამონაკლისს არ წარმოადგენს. ამ მოვლენასთან ზოგად მსგავსებას ავლენს გვიანანტიკური ხანის ჩრდილო შავიზღვის-პირეთში დამონმებული ე.წ. ცრუ საყურეების დამზადების წესი.

ამგვარად, ჩვენ განვიხილეთ ნახევარ-მთვარისებური მოყვანილობის საკიდების ორი ტიპი (მოცულობითი და სიბრტყობრივი). ამ სამკაულების ერთ ჯგუფში გაერთიანება, გარდა ვიზუალური მსგავსებისა, განპირო-ბებულია შემდეგი ფაქტითაც - საირხის №5 სამარხის ჩრდილო კამერის მიცვალებულ-

თა კუთვნილი ნახევარმთვარისებური ფორ-მის საყურეები, ქრონოლოგიურად დაცილე-ბულ დაკრძალვის რიტუალში შეცვლილია იგივე ფორმის სიბრტყობრივი საკიდებით (სამარხი №8) [ნადირაძე ჯ. 1990:47]. აქედან გამომდინარე შეიძლება ვივარაუდოთ, რომ ორივე დასახელებულ შემთხვევაში განსხვა-ვებული ტექნიკური საშუალებებით ასა-ხულია ერთი სიმბოლური შინაარსი. ორივე სამარხი (№ 5 - ძვ.წ. V ს-ის შუა წლები და № 8 - ძვ.წ. IV ს-ის პირველი ნახევარი) [მახარა-ძე გ., ... 2007:59,72] ერთი ტიპისაა, განკუთ-ვნილია მაღალი სიციალურ-ეკონომიკური მდგომარეობის პირთათვის, რაზეც მიუთი-თებს თვით სამარხის აგებულება. ორკამერი-ანი აკლდამა გადაფარული იყო ქვყარილით. პირველი განკუთვნილი იყო მთავარი მიცვა-ლებულისთვის, ხოლო მეორე მხლებლები-სა და ცხენებისთვის. მთავარი კამერა ორი-ვე შემთხვევაში ნაწილობრივ გაძარცვულია, მაგრამ დაუზიანებლად არის გადარჩენილი სამხრეთით მდებარე სათავსოები. აქ წარ-მოდგენილი ინვენტარი მსგავსია. სამარხი №5 - სამი დიადემა, ხუთი ცალი ნახევარმთვა-რისებური საყურე (დაბალი ხარისხის ოქრო), ორი წყვილი ჭვირულბურთულიანი საყურე, ყელსაბამი, ორი საკიდი. სამარხი №8 - სამი საკისრე რკალი, ექვსი ცალი მთვარისებუ-რი მოყვანილობის ფირფიტოვანი საყურე. ორივე შემთხვევაში სამ-სამი ვერცხლის დი-ადემა და საკისრე რკალი, რომლებიც ფაქტი-ურად მსგავსი მხატვრული დონის ნივთებს წარმოადგენენ (ტიპური კოლხური), თუმცა აქვე უნდა შევნიშნოთ, რომ დიადემაები ტექ-ნიკურად უფრო რთული შემადგენლობისაა. სამივე მიცვალებულისთვის დიადემაების ჩა-ტანების წესი დაკრძალულთა მაღალ უფლებ-რივ მდგომარეობაზე უნდა მეტყველებდეს. მსგავსი სიტუაცია დადასტურებულია ვანის №11 სამარხში [ლორთქიფანიძე ოთ. 1977:16]. დაკრძალულთა სოციალურ მდგომარეობაზე გამოთქმულია განსხვავებული მოსაზრებები. პირველი, რომ მთავარ მიცვალებულთან დაკ-რძლული ქალები იყვნენ პირადი მოახლეები,

ამ შემთხვევაში ისინი სოციალურად უფლებ-
ბო პირებს წარმოადგენენ [Лордкипანიძე Г.
1978:77]. განსხვავებული შეხედულებით - ის
გარემოება, რომ მათაც, ისევე როგორც მთა-
ვარ მიცვალებულს ჩატანებული აქვთ დი-
ადემები, უნდა მიანიშნებდეს, რომ ისინიც
ეკონომიკურად და სოციალურად საკმაოდ
დანიშნულ ფენის წარმომადგენლებია
[ინაძე მ.1986:43]. დაკრძალვის რიტუალის
შესრულების დროს ყველაფერი უზენაესი
ღვთაების სახელით ხდება და მის შემდგომ
განახლება-აღორძინებას ემსახურება. სა-
ირხის მეხუთე სამარხში დაკრძალული მიც-
ვალებულების სახით საქმე უნდა გვექონდეს
წარჩინებული გვარის წარმომადგენლებთან,
რომლებიც ქალღვთაების სამსახურისთვის
იყვნენ შეწირულნი. ამ მოსაზრებას მხარს
უჭერს სტრაბონის ცნობა ანატიდის ტაძ-
რებში ქალწულთა შეწირვის შესახებ, რაც ამ
ღვთაებისადმი სამსახურს ისახავდა მიზნად
[ყაუხჩიშვილი თ.1957:198].

ჩვენ სრულიად ვეთანხმებით ზემოთ გა-
მოთქმულ მოსაზრებას, დაკრძალულთა
მდგომარეობისა და წარმომავლობის შესა-
ხებ, მაგრამ შედარებით განსხვავებულად
აღვიქვავთ ამის დამადასტურებელ ატრი-
ბუტებს. დიადმა, ჩვენი აზრით, ერთ-ერთი
და არა ერთადერთი ნიშანია, თავისი არსით
იგი უფრო ზოგადი შინაარსის სიმბოლოა.
ამის დასტურია ითხვისში აღმოჩენილი, ძვ.წ.
V ს-ის II ნახევრით დათარიღებული სამარხი
[გაგოშიძე იულ.1968:32-34]. ამ შემთხვევა-
ში მიცვალებული სრულიად განსხვავებული
სოციალური ფენის წარმომადგენელია. ვერ-
ცხლის დიადემასთან ერთად მიცვალებულს
ჩაყოლებული ჰქონდა საბრძოლო იარაღი –
საომარი ცული, რკინის და ბრინჯაოს ისრის-
პირები. ამგვარად ორივე დასახელებულ შემ-
თხვევაში (ითხვისი, საირხე) თანადროულ,
მსგავსი აგებულების სამარხებში წარმოდ-
გენილი დიადემები უნდა მიანიშნებდნენ
დაკრძალულთა მაღალ (მსგავს) უფლებრივ
მდგომარეობას. სამეცნიერო ლიტერატურა-
ში გამოთქმული აზრის თანახმად, საირხის

დიდებულები მიეკუთვნებოდნენ კოლხეთის
უზენაეს მმართველ ზედა ფენას [ნადირაძე
ჯ.1990:54]. სწორედ ამ უკანასკნელის აღმნიშ-
ვნელ ინსიგნიად მივიჩნით დიადემები, ხო-
ლო მეხუთე სამარხში დაკრძალულ თანმხლებ
ქალთა კუთვნილი ნახევარმთვარისებური სა-
ყურეები - მათი რელიგიური მდგომარეობის
მიმანიშნებელ სამკაულებად.

ამგვარად, ჩვენს მიერ გამოითქვა ვარა-
უდი, რომ ძვ.წ. V ს-ის შუა წლებით დათარი-
ღებულ № 5 სამარხში მთავარი მიცვალებუ-
ლის თანმხლები ქალების დანიშნულება და
ადგილი საკულტო რიტუალში განსაზღვრუ-
ლია დიადემისა და წყვილი ნახევარმთვა-
რისებური საყურის ერთობლიობით (ტაბ. II,
სურ. 11, 12). ეს ორი სამკაული დაკრძალულ-
თა აუცილებელ ატრიბუტს წარმოადგენს.
ამასთანვე განსაკუთრებული მნიშვნელო-
ბა სწორედ ნახევარმთვარისებურ საკიდებს
ენიჭებათ და ამ შემთხვევაში ინფორმაცია
მიმდინარე საკრალური რიტუალის ხასიათზე
და აქ დაკრძალულ მხლებელთა ფუნქციებზე
სწორედ მათშია ჩადებული. ამით უნდა იყოს
განპირობებული ყველა მათგანის იდენტური
ფორმა და ერთნაირი მხატვრული შემკულო-
ბა [წერეთელი მ. 2008:119]. თანმხლებ ქალთა
ინვენტარი არ იფარგლება დასახელებული
სამკაულებით, რომლებიც ჩვენ სოციალურ-
რელიგიურ ინსიგნიად მივიჩნით (დიადმა,
ნახევარმთვარისებური საკიდი). მათთან და-
ფიქსირებული დანარჩენი ნივთები გამოირ-
ჩევიან შესრულების მაღალი მხატვრული
დონით და მრავალფეროვნებით (ორი წყვილი
განსხვავებული ფორმის და ზომის ჭვირულ-
ბურთულიანი საკიდი, ვერძის თავის გამოსა-
ხულებიანი საკიდებისგან შედგენილი ყელ-
საბამი, ფრინველის თავის გამოსახულებიანი
ორი საკიდი, ვერცხლის სამაჯურები, ლეკი-
თოსი). ეს კიდევ ერთხელ მიუთითებს დაკ-
რძალულთა მაღალ სოციალურ-ეკონომიკურ
მდგომარეობაზე. უფრო მეტიც, აქ აშკარად
იკვეთება წარჩინებულთა წრეში არსებული
ქონებრივი დიფერენციაც. მსგავსი მდგომა-
რეობა დაფიქსირდა, ქრონოლოგიურად და-

ცილებულ (ძვ.წ. IV ს-ის პირველი ნახევარი) № 8 სამარხში. ანალოგიურია სამარხის მონ-
ყობის წესი (ქვაყრილი, აკლდამა ორი კამე-
რით, სამი თანმხლები მიცვალებული, ხუთი
ცხენის ჩონჩხი). ამასთან ერთად შესამჩნევია
ცვლილებებიც. უპირველეს ყოვლისა, რაც
ჩვენთვის განსაკუთრებით მნიშვნელოვანია,
უცვლელი დარჩა ჩვენს მიერ ინსიგნიად მიჩ-
ნეული შემადგენლობა - დიადემას ჩაენაც-
ვლა საკისრე რკალი, მთვარისებური ფორმის
მოცულობითი საყურე კი შეცვლილია იგივე
ფორმის ფირფიტოვანი საკიდებით (ტაბ. II,
სურ. 13, 14). მაგრამ განსხვავებით ადრე გან-
ხილული სამარხისგან სრულიად წაშლილია
ქონებრივი დიფერენციაციის ნიშნები. სამივე
ქალის კუთვნილი ნივთები სრულიად ერთნა-
ირია, არ არის პირადი სამკაულები.

ძვ. წ. V-IV სს-ში კოლხეთის სამეფოში
ძირეული ძვრები ხდება: სახელმწიფოს ჩა-
მოყალიბებასთან ერთად ვითარდებიან და
საზოგადოებაში გაბატონებულ მდგომარე-
ობას იკავებენ ნაყოფიერი მიწებით გარშე-
მორტყმული სატაძრო თემები, რომლებიც
თავის ირგვლივ აერთიანებულ გარკვეულ
მიწა-წყალს და ამით მტკიცე სოციალურ და
ეკონომიკურ ბაზისს იქმნიან ქვეყნის მარ-
თვა-გამგეობაში ჰეგემონიის მისაღწევად.
ამავე დროს კოლხეთის სამეფოს შინაგანი
სტრუქტურის განვითარებასთან ერთად, კი-
დევე უფრო ღრმავდება სხვადასხვა საზო-
გადოებრივი ფენის წარმოქმნის პროცესი,
ღრმავდება ქონებრივი დიფერენციაცია.
სწორედ ამ სურათის სახიერ გამოვლენად
გვესახება საირხის სამაროვანი. ძვ.წ. V ს-ში
ეს პროცესი აქტიურად მიმდინარეობს, ძვ.წ.
IV ს-ში, თუ ვიმსჯელებთ № 8 სამარხის მა-
გალითზე, იგი ძირითადად დასრულებული
უნდა იყოს. ამის დამადასტურებელ ფაქტად
მიგვაჩნია მეორე კამერაში დაკრძალულ პირ-
თა მწირი ინვენტარი. ამის საფუძველზე, ჩვე-
ნი ვარაუდით, № 5 და № 8 სამარხებში დაკ-
რძალულ ქალთა, როგორც ეკონომიკური,
ისე სოციალური მდგომარეობა მნიშვნელოვ-
ნად განსხვავდება. უკვე აღვნიშნეთ, რომ სა-

მეცნიერო ლიტერატურაში მთავარი მიცვა-
ლებულის თანმხლები ქალების შესახებ გა-
მოთქმულია განსხვავებული მოსაზრებები:
1. წარმოადგენდნენ მთავარი მიცვალებულის
პირად მოახლებებს და ამ შემთხვევაში ისინი
სოციალურად უუფლებონი იყვნენ; 2. საქმე
გვაქვს წარჩინებული გვარის წარმომადგენ-
ლებთან, რომლებიც ქალღვთაების სამსახუ-
რისთვის იყვნენ შეწირულნი. ჩვენი აზრით,
ორივე შემთხვევაში საქმე გვაქვს ღვთაების
სამსახურისთვის შეწირულ ქალებთან, მაგ-
რამ № 5 სამარხში ისინი არიან მაღალი სოცი-
ალური ფენის წარმომადგენლები, რომლის
შიგნით შესამჩნევია მნიშვნელოვანი დიფე-
რენციაცია. ძვ.წ. IV ს-ის შუა წლებისთვის ეს
პროცესი დამთავრებულია. იგივე ფუნქციას
ასრულებენ იერარქიული კიბის შედარებით
დაბალ საფეხურზე მდგომი პირები, პარა-
ლელურად გამოიყო წარჩინებულ არისტოკ-
რატთა ფენა, რომლებიც აგრეთვე უზენაე-
სი ღვთაების მსახურნი არიან, გარკვეული
ადგილი და ფუნქცია ეკისრებათ საკულტო
რიტუალებსა და საზეიმო ცერემონიალებში
(სამარხი №10), მაგრამ მსხვერპლშენივრის-
თვის უკვე სხვა პირები გამოიყენებიან (შე-
საძლებელია მონები).

საქართველოს ტერიტორიაზე ნახევარ-
მთვარისებური ფორმის სამკაულები დამონ-
მებულია, როგორც ტექნიკური, ისე დეკო-
რაციული შემკულობის თვალსაზრისით შე-
დარებით მარტივად და რთულად ნაკეთები
ნიმუშების სახით. წარმოდგენილია დაბალი
ხარისხის ოქროსა და ბრინჯაოს ცალები. ყო-
ველივე ეს უნდა მიუთითებდეს ამ სახის სა-
ყურეების საყოველთაო პოპულარობაზე გა-
ნურჩევლად მომხმარებლის სიციალურ-ეკო-
ნომიური მდგომარეობისა. ამის საფუძველზე
შესაძლებელი ხდება წინამორბედ ეტაპზე
ვივარაუდოთ გარკვეული წინამძღვრების
არსებობა, რომლებმაც ხელსაყრელი პირო-
ბები შექმნეს ამ ტიპის სამკაულის ორგანული
გათავისებასა და საყოველთაო გავრცელე-
ბისთვის. გარედან შემოტანილი ფორმა შე-
საძლებელია მივიჩნიოთ ისეთი საკრალური

შინაარსის ოპტიმალურ გამოხატულებად, რომლის განსაკუთრებულმა პოპულარობამ ადგილობრივი რწმენა-წარმოდგენების კომპლექსში, განსაზღვრა მისი ფართო გავრცელება. ამავე დროს თუ ნახევარმთვარისებური ფორმის საკიდებში აისახა უკვე არსებული ტრადიციული იდეა, მას ახალი ფორმის გაჩენამდე ექნებოდა, ადგილობრივ კულტურაში დამონებული პლასტიური შესატყვისი. ამ მიზნით ჩვენს მიერ განხილული იყო ძვ.წ. VIII-VII სს არქეოლოგიური მასალა. უპირველეს ყოვლისა ესენია ნიგვზიანის, ურეკის, ერგეტის I-IV, დღვაბას და ცაიშის სამაროვნებზე გამოვლენილი არტეფაქტები, ნოსირის, ფარცხანაყანევის, ჭუბურხინჯის, ცხინვალის განძები. დასახელებული კომპლექსებისათვის დამახასიათებელია ინვენტარის სიმრავლე, მრავალფეროვნება და განსაკუთრებული სიმდიდრე; დიდი რაოდენობით ჩნდება განსხვავებული ხასიათის და ფორმის სამკაული, ან მისი შემადგენელი ცალკეული დეტალები. ამ ერთობლიობაში მკაფიოდ გამოიკვეთა არტეფაქტების რამდენიმე ჯგუფი. კონკრეტულ შემთხვევაში ჩვენი განხილვის საგანია სპირალური ხვიები და რგოლები.

ზოგადად ხვიები გამოჩენას იწყებენ გვიანნეოლითში და მომდევნო მტკვარ-არაქსის კულტურისთვის დამახასიათებელი ელემენტი ხდება. მორფოლოგიური თვალსაზრისით დიდად არ განსხვავდებიან ერთმანეთისგან. ხვიების ძირითადი ნაწილი წრენახევრიანია, გვხვდება ორი და სამწევრიანებიც. დამზადებულია სპილენძის, ოქროსა და ვერცხლის მრგვალგანიკვეთიანი ღეროსგან. მათ უმეტესობას ბოლოები განვრილებული და წანვეტებულია, ხოლო ერთეულ შემთხვევაში კი გაბრტყელებულიც აქვთ. ნაწილი დამზადებულია ოვალური და ოთხკუთხაგანიკვეთიანი მავთულისგან. ოქროს ხვიები დამზადების ტექნოლოგიის მიხედვით გამოირჩევა სხვა დანარჩენი ხვიებისგან. მათი ღერო შედარებით უფრო სქელი და ბოლოებმომრგვალებულია. ზოგიერთი ეგზემპლარი მასიურია, ან გადაკრულია სხვა ლითონზე (მაგ. სპილენძი).

უმეტესობა მათგანი ფუყეა. [დამბაშიძე ირ., და სხვ. 2010:208. სურ.8]. ხვიები გავრცელებულია სამხრეთ და ჩრდილოეთ კავკასიაში [Мунчаев М.1975:42], დასავლეთ კავკასიის დოლმენებში [Марковин В.1994:294]. დიდი რაოდენობით ხვიები და რგოლები აღმოჩენილია ურის სამეფო სამარხებში [Hauptmann H., ... 2004:77-79.]. სპირალური ხვიები, უმნიშვნელო სახეცვლილებით ძვ.წ. VI საუკუნემდე განაგრძობენ არსებობას. სპირალური ხვიები მოცემულია განსახილველი პერიოდის (ძვ.წ. VIII-VI სს.) თითქმის ყველა კომპლექსში. დამზადებულია განსხვავებული მასალისგან (ოქრო, ვერცხლი, ბრინჯაო), ნაწილობრივ განსხვავებულია ხვიების ფორმაც. უმეტესწილად მათი ბოლოები და შუა ნაწილი ოვალურადაა გაბრტყელებული, ცალკეულ ეგზემპლარებზე გაბრტყელებულ ნაწილზე, უკანა მხრიდან ბურცობია ამოყვანილი, გვხვდება ერთნახევარსპირალური ხვია, რომლის ბოლოებია გაბრტყელებული, ზოგიერთ ამ ჯგუფის ხვიებზე ცალ ბოლოზე რთული ყულუფია გაკეთებული: შეცვლილია ხვიის მიმართულება, ყველა გაბრტყელებული ნაწილი, რომ წინა მხარეს მოხვდეს. ზოგ საკიდს ეს დამატებითი ხვია მარჯვნივ აქვს, ზოგს მარცხნივ. აშკარაა რომ ამგვარი საკიდები წყვილ-წყვილად კეთდებოდა. მიმდინარეობს საუკუნეების მანძილზე ჩამოყალიბებული ფორმების და შეცვლილი ფუნქციური მოთხოვნების შესაბამისობაში მოყვანის პროცესი. ნივთების ეს ჯგუფი სამკაულების კატეგორიას განეკუთვნება და ძირითადად თავსაბურავის სამკაულად უნდა ყოფილიყო გამოყენებული. აღ. ჯავახიშვილი ქართული მხატვრული ხელოსნობის ძეგლების ანალიზის პროცესში გამოთქვამს ჩვენთვის განსაკუთრებით მნიშვნელოვან ვარაუდს, იგი ნოსირის განძში შემავალ გავარსით შემკულ ცილინდრულ რგოლს განიხილავს, როგორც გარდამავალ ფორმას სპირალურ ხვიებსა და ახალგორის მარცვლოვანი ორნამენტით შემკულ საყურებს შორის [ჯავახიშვილი აღ.1956:27-28]. ამ ორ სამკაულს ერთ ტიპს აკუთვნებს იულ. გა-

გოშიძეც [გაგოშიძე იულ.1976:18-19].

ნიშანდობლივია, რომ სამკაულის ეს სახეობა, რომელიც სხვასთან შედარებით არქაულია, საუკუნეების მანძილზე მხოლოდ უმნიშვნელო ცვლილებას განიცდის. ზევით დასახელებულ კომპლექსებში სპირალური ხვები გვხვდება განსხვავებული სახის საკიდებთან, ლითონის ქვირულ და სარდიონის მძივებთან ერთად. ძვ.წ. VI-V სს-ის ზღვარზე ისინი წყვეტენ არსებობას, შემდგომ ეტაპზე დამონმებული ნიმუშები გვხვდება მხოლოდ გამონაკლისის სახით. პარალელურად ძვ.წ. V საუკუნიდან სამარხებში ჩნდება განსხვავებული მასალით დამზადებული ნახევარმთვარისებური საკიდები. თუ გავითვალისწინებთ ამ ორი პლასტიური ფორმის ვიზუალურ მსგავსებას, ორივე შემთხვევაში მთვარის ასტრალურ კულტთან სავარაუდო კავშირს, უნდა ვიგულისხმოთ რომ მოხდა ერთი ფორმის მექანიკური ჩანაცვლება მეორეთი; ამავე დროს გასათვალისწინებელია ამ ფორმის გავრცელების პირობებიც, ნახევარმთვარისებური საყურეები საქართველოს ტერიტორიაზე გვხვდება არა გამონაკლისის სახით, როგორც ცალკეული ეგზემპლარი, რომელიც განკუთვნილი იქნებოდა გაკვეთილი პიროვნებისთვის. მათ გავრცელებას უფრო ფართო ხასიათი ჰქონდა.

ამგვარად, ქართული ოქრომჭედლობის ისტორიის კვლევის ერთ-ერთ ეტაპზე გამოიკვეთა მოსაზრება - ძვ.წ. VIII-VI სს-ით დათარიღებულ, ოქროს ნივთების შემცველ კომპლექსებში გამოიყოფა არქაული სამკაულების ჯგუფი. ისინი საქართველოს ტერიტორიაზე ფართოდ გავრცელებული და უძველესი ტრადიციების მქონე ცარიელტანიანი სპირალური ხვების შემდგომი განვითარების შედეგს წარმოადგენენ, ხოლო ადრეანტიკურ ხანაში გვევლინებიან ახალგორის განძის ცნობილი გავარსიანი საკიდის სახით [Смирнов Я. 1934:22, 23].

განვლილი რამდენიმე ათწლეულის განმავლობაში მოპოვებულმა მასალამ და უკვე ცნობილი კომპლექსების თარიღების კორექ-

ტირებამ ნათელჰყო მკვლევართა ვარაუდის სამართლიანობა და ამავე დროს გამოავლინა ამ ზოგადი მოვლენის დამახასიათებელი კონკრეტული ნიშნები. უპირველეს ყოვლისა ახალმა აღმოჩენებმა ცხადყო, რომ ნოსირის განძის ცილინდრული რგოლი (ძვ.წ. VII ს.) და ახალგორის განძის გავარსიანი სასაფეთქლე (ძვ.წ. IV ს-ის ბოლო) ერთი რიგის ნივთებია და მიუხედავად ქრონოლოგიური დაცილებისა ასახავენ ანტიკური ხანის სამკაულის ერთ-ერთი ტიპის განვითარების საკვანძო მომენტებს. ზოგადად ამ ჯგუფს განეკუთვნება, სკულპტურული გამოსახულებებით და ცვარათი შემკული სასაფეთქლეები ურეკიდან (ძვ.წ. VII ს.), ნიგვზიანის სამაროვანზე აღმოჩენილი ვერცხლის ბოლოებგახსნილი რგოლი, რომლის ბოლოები მტაცებლის თავის იმიტაციას წარმოადგენენ [მიქელაძე თ. 1985:56-84], ოქროს სასაფეთქლეები ერგეტის სამაროვნიდან [Микеладзе Т., ... 1982:38], ადრეანტიკური ხანის წყვილი საყურე ციხისძირიდან [ინაიშვილი ნ.1988:24], ციხია-გორაზე მიკვლეული სამკაულები [ცქიტიშვილი გ.1987:7]. ამავე პერიოდის უნდა იყოს ცვარათი შემკული მთვარისებრი საკიდი კახეთიდან (ინახება საქართველოს ხელოვნების მუზეუმის საგანძურში. №152—153).

ამგვარად, განვითარების გარკვეულ ეტაპზე ძვ.წ. VII-IV სს-ში გამოიყოფა სამკაულების ერთი ჯგუფი, რომელიც ერთ მხრივ მჭიდროდ უკავშირდება წინამორბედ ადგილობრივ ტრადიციებს, ხოლო მეორე მხრივ თავისი კომპოზიციური გადაწყვეტით მნიშვნელოვნად განსხვავდება თანადროული საიუველირო ნაწარმისგან. მნიშვნელოვანია ისიც, რომ მათ შემკულობაში თავს არ იჩენს, ადრეანტიკური ხანის საქართველოში აღმოჩენილი საყურეების გამაერთიანებელი დეკორაციული მოტივი (სარტყელი, ვარდული). თუ გავითვალისწინებთ ჩამოთვლილი ნიმუშების დათარიღებას, ეს მოვლენა სრულიად ლოგიკურია. დასახელებული მოტივი ჩნდება თითქმის ერთდროულად სხვადასხვა სამარხებში (ძვ.წ. V ს-ის შუა წლები), ხოლო განსა-

ხილველი ჯგუფის სამკაულები ერთი ნაწილი აღმოჩნდა ძვ.წ. VIII-VI სს-ით დათარიღებულ კომპლექსებში, ხოლო მეორე ნაწილი თავს იჩენს ადრეელინისტურ ხანაში და მათ ხასიათში მნიშვნელოვანწილად გამოვლენილია აღმოსავლურ კულტურასთან კონტაქტის კვალი. ადრეული ეგზემპლარები ერთიანდება ერთი კომპოზიციური სქემით – მდიდრულად შემკული ცილინდრული რგოლი, რაც, როგორც ეთნოგრაფიული მასალები მიგვითითებენ კონკრეტულად მთვარის გამოსახულებას უკავშირდება. ასევე ცის სამყაროსთან უნდა იყოს დაკავშირებული მათი ბოლოების შემკობა მტაცებელთა სკულპტურული გამოსახულებებით. შემდგომ ეტაპზე შესაძლებელი ხდება განვასხვავოთ ორი ტენდენცია, ერთის მხრივ ტრადიციული ცილინდრული რგოლი ივსება ნახევარმთვარისებური ელემენტებით (ახალგორის განძი, ციხია-გორა), ხოლო მეორე შემთხვევაში ცილინდრული რგოლის მარტივი ფორმა რთულდება რადიალურად გაშლილი სხივებით (ახალგორის განძი, საირხე), რაც მზესთან უნდა იყოს დაკავშირებული. ნიშანდობლივია, რომ ციხისძირის ეგზემპლარები ამ ორი მომენტის შეთავსების ცდად გვესახება.

ცნობილია, რომ ადრეანტიკური ხანის საქართველოში ნაყოფიერების კულტის პარალელურად დასტურდება ციურ მნათობთა თაყვანისცემაც. ნარჩინებულთა ინვენტარში მათი ამსახველი სიმბოლოების არსებობა მაუწყებელია ასტრალური პანთეონის მყარი რელიგიური სისტემის არსებობის. ამ მოვლენას ძველი კოლხეთის სატაძრო ცენტრების კვლევისას ეხება მ. ინაძე. იგი შენიშნავს, რომ სამარხში ჩასატანებელი ნივთების შერჩევას შემთხვევითი ხასიათი არ ჰქონია. დაკრძალულებს ნებისმიერ მდიდრულ სამკაულს კი არ ატანდნენ, არამედ ნაყოფიერებისა და ასტრალურ ღვთაებათა თაყვანისცემასთან დაკავშირებულ საკულტო-რიტუალურ ნივთებს. ავტორი ამ მომენტის ერთ-ერთ გამოხატულებად მიიჩნევს საკიდების მასიური ვარდულებით შემკობას და მათ ნახევარ-

მთვარისებურ ფორმას. ამგვარად, ადრეანტიკურ-ელინისტური ხანის სამკაულების ერთი ჯგუფი, მიუხედავად დიდი მხატვრული ღირსებისა, არ გვესახება იმ მხატვრული პროცესის უშუალო ნაწილად, რომელიც წარმოდგენილია ადრეანტიკური ხანის ტიპური საყურეების სახით (ბურთულიანი, სხივანა). ამ სამკაულების დეკორატიული შემკულობის სიმბოლიკის ტრადიციულობა განპირობებულია კავშირით შედარებით ადრეულ ძვ.წ. VIII-VII სს-ით დათარიღებულ ნივთებთან და აქედან გამომდინარე უფრო არქაულ ტრადიციასთან.

ცხადია, რომ ის ზოგადი განვითარების ხაზი რომელიც დამახასიათებელია ანტიკური ხანის ოქრომჭედლობისთვის, ამ ჯგუფთან მიმართებაში დარღვეულია, სწორედ ამიტომ ძლიერი ადგილობრივი ტრადიციის პირობებში ახალი ეტაპის შესაბამისი ელემენტების შეთვისება არ შეიძლება იქნეს „ჩამონაკეთული და სრულყოფილი“ [ჯავახიშვილი ალ.1956:29] სტილის ნიმუში. ამ მოვლენას აღნიშნავდა ალ. ჯავახიშვილი ახალგორის განძთან დაკავშირებით, როდესაც წერდა: „განაფული თვალი უთუოდ შენიშნავს ახალგორის ოქროს ნაწარმში ფორმების და დეტალების ერთგვარ სიჭრელეს და სიმრავლეს. თითქმის ყოველ მათგანში ჩანს განსხვავებული ფორმების და განსხვავებული სტილის შერწყმის ცდა, ადგილობრივი ტრადიციის საფუძველზე“ [ჯავახიშვილი ალ.1956:29].

ჩვენ შევეცადეთ გამოგვეყო კლასიკური ხანის სამკაულების ერთი ჯგუფი და აგვეხსნა მათთვის დამახასიათებელი ორი მოვლენის მიზეზი. პირველი გარედან შემოტანილი ნახევარმთვარისებური ფორმის საყურეების ფართო გავრცელება და ადგილობრივ მასალასთან ორგანული შერწყმა; მეორე, ადგილობრივი სამკაულების ერთი ჯგუფისთვის დამახასიათებელი ნიშნები, რომლებიც მნიშვნელოვნად განსხვავდება თანადროული და, იგივე ფუნქციური დანიშნულების ნივთებისთვის დამახასიათებელი თავისებურებებისგან. ჩვენი ვარაუდით ორივე მოვლენა განპი-

რობებულია ერთი მიზეზით. შევეცდებით დავაკონკრეტოთ იგი. ზემოთ უკვე შევნიშნეთ, რომ ძვ.წ. VI ს-ის ბოლოს უკვე ჩამოყალიბდა საყურეების ორი ტიპი, ბურთულიანი და სხივანა. ადრეანტიკურ ხანაში დასახელებულ სამკაულებს ემატება ნახევარმთვარისებური ფორმის საყურეები. ამ პერიოდის სიახლე ისაზღვრება დეკორატიული შემკულობის მრავალფეროვნებით (თვით დეკორატიული შემკულობის მოტივები აგრეთვე ძირითადად წინა ეტაპზე ჩამოყალიბდა).

ძვ.წ. V-IV სს-ში ხდება ახალი ფორმების და დეკორატიული მოტივების ორგანული შერწყმა, მათი მთლიანობაში გააზრება. მთელი კოლხეთის ტერიტორიაზე იქმნება დეკორატიული მოტივების და ხერხების ერთიანი სისტემა. ყოველივე ამის საფუძველზე ადრეანტიკური ხანის საქართველოს ტერიტორიაზე დამონმებული სამკაულები ხასიათდებიან მკვეთრად გამოვლენილი თავისთავადობით, გამოყენებული ფორმების და დეკორატიული მოტივების სტაბილურობით. ყალიბდება საყურეების რამდენიმე ორგინალური, დასრულებული ტიპი, ამავე დროს ყოველი ტიპი ერთი კომპოზიციის საფუძველზე შეიცავს მრავალფეროვანი დეკორატიული გადანწყვეტის შესაძლებლობას. ყოველივე ამან მნიშვნელოვანი გავლენა იქონია მთელი ანტიკური ხანის ადგილობრივი საიუველირო ნაწარმის ხასიათზე. იმ დროს, როცა ყალიბდება დასახელებული სამკაულების ფორმა და დეკორის ხასიათი ძვ.წ. VIII-VII სს-ს კომპლექსებში გამოიყოფა სამკაულების მნიშვნელოვანი ჯგუფი სრულიად ჩამოყალიბებული ფორმით და შესატყვისი მდიდრული დეკორით, რომელიც გენეტიკურად უკავშირდება თრიალეთურ ცარიელტანიან ხვებს. თუ მდიდრულად შემკული ცალები იშვიათი გამონაკლისის სახით გვხვდება, სპირალური ხვები მოცემულია ამ პერიოდის თითქმის ყველა კომპლექსში. ძვ.წ. VI-V სს. საზღვარზე სპირალური ხვები ნყვეტენ არსებობას და იცვლებიან ნახევარმთვარისებური ფორმის საყურეებით.

ზემოთ თქმულიდან გამომდინარე ნახე-

ვარმთვარისებური საყურეები პირობითად უნდა მივიჩნიოთ ოქროს სპირალური ხვიების სიმბოლური სახის შემდგომი განვითარების მემკვიდრედ. ამ შემთხვევაში სრულიად ლოგიკურია სამკაულის ამ ტიპის ორგანული შერწყმა ადრეანტიკური ხანის საქართველოს ტერიტორიაზე მოპოვებულ საყურეებთან.

ლიტერატურა:

გაგოშიძე იულ. 1968: ითხვისის სამარხი. - სსმმ, ტ. XXV, თბილისი, გვ. 30-45.

გაგოშიძე იულ. 1976: მასალები ქართული ოქრომჭედლობისთვის. - სსმმ XXXII-B. თბ., გვ. 5-18

ინაძე მ. 1986: სატაძრო ცენტრები ძველ კოლხეთში. - მაცნე (ისტორიის სერია), №4. თბილისი.

ინაიშვილი ნ. 1988: სამხრეთ-დასავლეთ საქ. ექს. ციხისძირის რაზმის ანგარიში. სამარხი №27.

ლორთქიფანიძე ოთ. 1977: ვანის ნაქალაქარი. - ვანი III. თბილისი, გვ. 13-27

მახარაძე გ., წერეთელი მ. 2007: საირხე, თბილისი.

მიქელაძე თ. 1985: კოლხეთის ადრერკინის ხანის სამაროვნები. თბილისი.

ნადირაძე ჯ. 1990: საირხე საქართველოს უძველესი ქალაქი. თბილისი.

დამბაშიძე ირ., და სხვ. 2010: უძველესი მეტალურგია და სამთო საქმე საქართველოში, თბ.

ყაუხჩიშვილი თ. 1957: სტრაბონის გეოგრაფია. თბილისი.

ცქიტიშვილი გ. 1987: კავთისხევის არქ. ექსპედიციის 1987წ. ჩატარებული სამუშაოს ანგარიში.

წერეთელი მ. 2008: სტილი და მხატვრული კანონი კოლხურ ხელოვნებაში, საიტზე www.gtu.ge

ჭყონია ან. 1981: ოქროს სამკაულები ვანის ნაქალაქარიდან. - ვანი VI, თბილისი.

ჯავახიშვილი ალ. 1956: ქართული ხელოსნობის ისტორიიდან. - საბჭ. ხელოვნება. №6, თბ., გვ. 26-29.

Куптин Б. 1946: Материалы к археологии Колхиды, т. I, Тбилиси.

Лордкипанидзе Г. 1978: Колхида в VII-V вв. до н. э. Тбилиси.

Марковин В. 1994: Северовосточный Кавказ в эпоху бронзы. - Ранняя и средняя бронза Кавказа. Мос.

Мунчаев Р. 1975: Кавказ на заре бронзового века. Москва.

Микеладзе Т., 1982: Основные итоги исследований колхидской экспедиции. - ПАИ. Тб., с. 37-44.

Силантьева Л. 1959: Некрополь Нимфея. - МИА. № 69. Москва.

Смирнов Я. 1934: Ахалгорийский клад. Тифлис.

Онайко Н. 1966: Античный импорт в Приднепровье и Побужье VI-V вв до н.э. - САИ. в. ДІ-27. Мос.

Hadaczek K. 1903: Der Ohrschmuck der Griechen und Etrusker, Wien.

Hauptmann H., Pernicka E. 2004: Die Metallindustrie Mesopotamiens von Anfangen bis zum 2. Jahrtausend v. Chr. Orient-Archdologie Band 3.

Maxwell-Hyslop K.R. 1971: Western Asiatic jewelry, c. 3000-612 B.C., London

ილუსტრაციების აღწერილობა:

ტაბ. I. სურ. 1, 2, 3, 4 - ბურთულიანი საყურეები; სურ. 5, 6, 7 - სხივანა საყურეები; სურ. 8,9,10 - ნახევარმთვარისებური საყურეები; **ტაბ. II.** სურ. 11,12 - დიადემა და ნახევარმთვარისებური საყურეები. საირხე, სამარხი № 5; სურ. 13,14 - საკისრე რკალი და სიბრტყობრივი მთვარისებური საყურეები. საირხე, სამარხი №8.

I



1



2



3



4



5



6



7



8



9

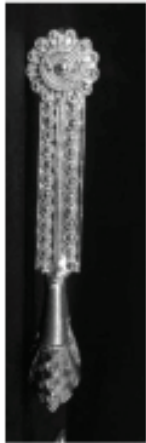

10

II



11



12



13



14

მირანდა თურმანიძე

ფიჭვნარის ახ.ნ. IV-V საუკუნეების სამარხებში აღმოჩენილი მძივები

1998 წლის ფიჭვნარის არქეოლოგიურმა კამპანიამ დიდი სიახლე მოიტანა – ძვ.წ. V საუკუნის ბერძნული ნეკროპოლის ტერიტორიაზე პირველად აღმოჩნდა ახ.ნ. IV-V საუკუნეების სამარხები [კახიძე ამ., ... 2004:123-130]. აღმოჩენილი ახ.ნ. IV-V საუკუნეების 8 სამარხიდან მძივები მხოლოდ ერთ სამარხში არ დადასტურებულა. მძივების უმრავლესობა მინისგანაა დამზადებული; როგორც პოლიქრომიული, ასევე მონოქრომიული. სხვა მასალად მხოლოდ გიშერია გამოყენებული.

სადა მონოქრომიული მინის მძივების უმრავლესობა № 175 სამარხში აღმოჩნდა. მათი რაოდენობა 60-ს აღწევს (ტაბ. I/12). მათგან ყველაზე დიდ ჯგუფს ე.წ. იოტები შეადგენენ. ისინი რგოლისებური და ცილინდრულია. 27 ცალი ცისფერი გაუმჭვირვალეა, რგოლისებური (0,3×0,4 სმ); 33 ცალი ასევე ცისფერია, ოღონდ ცილინდრული ფორმის (0,2×0,3 სმ); 7 იოტი ნახევრად გამჭვირვალე მწვანე მინისაა, ხოლო 19 ცალი ნახევრად გამჭვირვალე ყავისფერი მინისგანაა დამზადებული (0,3×0,2 სმ).

მსგავსი მონოქრომიული წვრილი მძივების დამზადება ძვ.წ. VI საუკუნიდან იწყება და მთელი ანტიკური ხანის განმავლობაში გრძელდება. ე. ალექსეევა აღნიშნავს, რომ ადრეანტიკურ ხანაში იოტების მიღება ხდებოდა მილის გადაჭრის გზით. მას წელავდნენ, ამასთან შიგნით არსებული ჰაერის საშუალებით ხდებოდა ნახვრეტის შენარჩუნება. გაჭიმულ მინას ჭრიდნენ სასურველ სიგრძეზე. ასეთი ხერხით დამუშავებულ მინის მძივებს ყოველთვის აქვს გრძივი სტრუქტურა [Алексеева Е. 1978:54-55]. ფიჭვნარში და საერთოდ კოლხეთში მსგავსი მძივები გვხვდება ძვ.წ. V საუკუნის სამარხებიდან დაწყებული ახ.ნ. IV საუკუნით დამთავრებული. ისინი დამახასიათებელია ანტიკური ხანის თითქმის ყველა

პერიოდის სამარხებისათვის.

მონოქრომიული მძივების შემდეგ ჯგუფში გაერთიანებულია ნახევრად გამჭვირვალე მწვანე მინის 7 მძივი, აღმოჩენილი №184 სამარხში (ტაბ. I/11). ისინი ცილინდრული ფორმისაა (0,7-0,6×0,2×0,5 სმ), გვერდები დანახვრეტული აქვთ. მსგავსი ცალები ცნობილია პაშკოვისა და ბორისოვსკის IV-V საუკუნეების სამარხებიდან [Деопик В. 1961:55]; ასევე ბურგასის (ბულგარეთი) ახ.წ. IV საუკუნის სამარხიდან [Лазаров М. 1967:50, სურ. 5]. მ. ლაზაროვის ცნობით, ამ ტიპის მძივები ცნობილია რუმინეთიდან; ისინი ამავე პერიოდით თარიღდება [Лазаров М. 1967:50].

ცალკე ჯგუფს ქმნის 4 ცალი თეთრი და შავი მინის, 2 წყლისფერი და 2 შავი მინის მძივი (№172 და №179 სამარხები). ისინი რგოლისებურია, ოდნავ დაბრტყელებული, სიმეტრიული (0,8×0,2×15 სმ) (ტაბ. I/7). როგორც ჩანს, ეს მძივები დამზადებულია რკინის მილაკზე დახვევის გზით. ამას მოწმობს ის გარემოება, რომ არხის ერთი მხარე დაბრტყელებულია. ეს კი მხოლოდ მილაკიდან განთავისუფლების დროს შეიძლებოდა მომხდარიყო. მძივები დამუშავებულია იმავე მეთოდით, რაც დამახასიათებელია ძვ.წ. VI-IV საუკუნეების მონოქრომიული მძივებისათვის. განსხვავება ისაა, რომ ადრეული ნიმუშები მზადდებოდა მინის გუნდის დახვევით კერამიკულ მილაკზე, რის შედეგადაც ნახვრეტის თავში რჩებოდა კერამიკის კვალი; ჩვენს ნიმუშზე რკინის მილაკი ჩანს გამოყენებული. მსგავსი ცალები გვხვდება როგორც ჩრდილოეთ შავიზღვისპირეთის, ასევე ჩრდილოეთ კავკასიის რომაული ხანის ძეგლებზე [Деопик В. 1961:54, ტიპი ა; Алексеева Е. 1978:59-62].

მონოქრომიული მძივების შემდეგ სახეობას გოფირებული მძივები ქმნიან. მათ შორის ცალკე გამოიყოფა მწვანე, გამჭვირვალე

მინის მძივი, რომელიც საკმაოდ მოზრდილია (2×0,6×2,5 სმ). დანარჩენი სამი მძივი (ორი გამჭვირვალე მწვანე და ერთი შავი ფერის) მცირე ზომისაა და ასიმეტრიული (0,9×0,3×0,7 სმ) (ტაბ. I/2-4). გოფირებული ფორმის მძივები გვხვდება ადრეანტიკური ხანიდან, როგორც გამჭვირვალე, ასე გაუმჭვირვალე ცალები. რომაული ხანის ნიმუშებისაგან ისინი ზომებით განსხვავდება. ამ მძივების ანალოგიური ცალები აღმოჩენილია ოლბიაში (1 ცალი) და ქერსონესში (7 ცალი). ისინი II-IV საუკუნეებით თარიღდება [Алексеева Е. 1978:71-71, ტიპი 153]. ბულგარეთში, როდომირთან ახლოს, არქეოლოგიური გათხრების შედეგად აღმოჩნდა სავაჭრო ცენტრი, სადაც სხვადასხვა კერამიკულ ნივთებთან ერთად დადასტურდა მსგავსი, მინის გოფირებული მძივები. ისინი ზოგადად ძვ.წ. IV საუკუნითა და ახ.წ. III საუკუნით თარიღდება [Люденова В. 1985:33, სურ. 19].

მონოქრომიული მინის საკიდების მხოლოდ ერთი სახეობაა აღმოჩენილი ახ.წ. IV-V საუკუნეების სამარხებში. ესაა გამჭვირვალე ლურჯი მინისაგან დამზადებული ერთი პირამიდული ფორმის ნიმუში (ტაბ. I/14). ის ანალოგიურია ფიჭვნარის ძვ.წ. V საუკუნის სამაროვნებიდან მომდინარე სხვადასხვა მასალისაგან დამზადებული პირამიდული მძივებისა.

რაც შეეხება პოლიქრომიულ მძივებს, მათზე მხოლოდ ორი სახის დეკორია დადასტურებული - ხაზოვანი და ლაქებიანი.

ახ.წ. IV-V საუკუნეების სამარხებიდან მომდინარე ყველა პოლიქრომიული მძივის ბირთვი, ერთის გამოკლებით, შავი ფერისაა და მათზე ერთნაირი დეკორია დატანილი.

4 ცალი რგოლისებური, ოდნავ ასიმეტრიული მძივია (0,9×0,2×0,7 სმ), რომლებსაც არხის ბოლოებში შემოვლებული აქვთ ცისფერი მინის სარტყელი, ხოლო მძივის ძირითად ზედაპირზე კი ყვითელი მინის ძაფისაგან ზიგზაგისებური სამკუთხედებით შექმნილი ორნამენტი აქვთ დასმული (ტაბ. I/8,13).

ანალოგიური ორნამენტი დატანილი №179 და №184 სამარხებიდან მომდინარე მძი-

ვებზე (ტაბ. I/8-9). ისინი ფორმით კასრისებურია, მკვეთრად ასიმეტრიული, დამზადებულია მინისებური პასტისაგან. არხის ბოლოებზე შემოვლებულია ცისფერი და ყვითელი მინის სარტყლები, ხოლო ბირთვის ძირითად დიამეტრზე გამოყვანილია ასევე ცისფერი და ყვითელი მინისებური პასტის ზიგზაგისებური დეკორი, რომელიც სამკუთხედისებურ ორნამენტს ქმნის. სამკუთხედების წვერში წერტილებია დასმული.

განივი ტალღისებური (ზიგზაგისებური) ორნამენტი შედგება ერთი ან რამდენიმე ფერის მინის ძაფების დადებით ბირთვის ზედაპირზე განივი მიმართულებით. ორნამენტი ძირითადად არარელიეფურია, თუმცა არის შემთხვევები, როდესაც მძივის დეკორი ოდნავ რელიეფურია (ამ სახის მძივები გვხვდება ჩრდილოეთ შავიზღვისპირეთში). დეკორი მძივის ბირთვის ზედაპირზე მაშინ იდებოდა, როცა ბირთვის მინა და ორნამენტის მინა თანაბარი სირბილისა იყო, რომ ისინი კარგად შერწყმულიყო ერთმანეთთან. ამ სახის მძივის დეკორი დამახასიათებელია რომაული ხანისათვის. მსგავსი ცალები არ გვხვდება ადრეანტიკური და ელინისტური პერიოდის სამაროვნებზე. ანალოგიური მძივები აღმოჩენილია აღმოსავლეთ საქართველოს რომაული ხანის სამაროვანზე სამთავროში. სამარხს, რომელიც მსგავს მძივებს შეიცავს, ნ. აფხაზავა ახ.წ. IV საუკუნის პირველი ნახევრით თარიღებს [აფხაზავა ნ. 1979:100-101]. ჩრდილოეთ შავიზღვისპირეთში მსგავსი მძივები აღმოჩნდა სევასტოპოლის საბჭოთა მეურნეობის №10 სამაროვანზე და ამავე პერიოდით თარიღდება [Алексеева Е. 1978:39, ტაბ. 31, 37-59]. ანალოგიური ფორმისა და ორნამენტის მძივების ასხმა ჩრდილოეთ კავკასიაში, ე.წ. ლერმონტოვის კლდეზე დადასტურდა ძვ.წ. IV საუკუნის სამაროვანზე. ავტორები მათ დასავლეთ ევროპის ნაწარმად მიიჩნევენ და ჩრდილოეთ კავკასიაში მათ შემოტანას გერმანელებს უკავშირებენ [Казанский М., ... 1998:117, სურ. 14/14].

ორი ნიმუშითაა წარმოდგენილი შავბირ-

თვიანი მძივი, რგოლისებური, მკვეთრად ასიმეტრიული. მძივის ზედაპირზე ყვითელი, ცისფერი და თეთრი მინის ლაქებით მიღებული ორნამენტი გამოყვანილი (ტაბ. I/5-6). მსგავსი ცალები ცნობილია ქერსონესში (49 ცალი), პანტიკაპეიონში (2 ცალი), სადაც ისინი II-IV საუკუნეების კომპლექსებში დასტურდება. ანალოგიური ფორმისაა, ოღონდ თეთრი და ყვითელი ლაქებით ორნამენტირებული, ფანაგორიაში აღმოჩენილი მძივები. ისინი ახ.წ. II საუკუნითაა დათარიღებული [Алексеева Е. 1975:50-51].

საინტერესო მძივია აღმოჩენილი №180 სამარხში. ის მინისებური პასტისაგანაა დამზადებული (ტაბ. I/1); რგოლისებურია, მკვეთრად ასიმეტრიული. ბორდოსფერ ზედაპირზე დასმულია რთული შედგენილი ორნამენტი. ყვითელ მინის დისკოში ჩასმულია რვასხივიანი მზის მსგავსი ორნამენტი. ასეთი ორნამენტი არხის შიგნითაა დასმული, მხოლოდ იმ განსხვავებით, რომ მზის გამოსახულებიანი დეკორი ორია; მათ შორის კი ჩასმულია ნახევარმთვარის გამოსახულებიანი ორნამენტი. როგორც ჩანს, ჯერ მძივის არხის შიდა მხარის შემკობა მოხდა, შემდეგ ის შეაერთეს და გამზადებული გამოსახულებები ჩასვეს; ჩასმის ადგილას ბირთვისა და ორნამენტს შორის მცირე ბზარია წარმოშობილი. ამ სახის მძივი დადასტურებულია ჩრდილოეთ გერმანიის ტერიტორიაზე. ის კომპლექსის მიხედვით I-V საუკუნეებით თარიღდება [Erdrich M., ... 1997:9-12, ტაბ. 2/6]. ეს მძივი, მისი ორნამენტის მიხედვით თუ ვიმსჯელებთ, მხოლოდ დეკორატიული დანიშნულებით არ უნდა ყოფილიყო გამოყენებული. ალბათ, მას მაგიური მნიშვნელობაც ჰქონდა. თუმცა მ. ერდრიხის მის რაიმე ავგაროზულ დანიშნულებაზე არ საუბრობს.

№184 სამარხში აღმოჩნდა „ოქროფენილი“ მინის 4 მძივი. აქედან 2 ცალი რგოლისებურია (0,4×0,1×0,4 სმ), 2 ცალი კი – კოჭისებური (0,6×0,1×0,4 სმ) (ტაბ. I/10). მსგავსი ცალები დადასტურებულია კამარახევის III-IV საუკუნეების ქვევრსამარხებში [ლუკაშვილი

დ. 2006:182]. ვანში ამგვარი მძივები ელინისტური ხანის კომპლექსებს უკავშირდება [გიგოლაშვილი ელ. 1983:103]. ჩრდილოეთ შავიზღვისპირეთში დადასტურებული კოჭისებური მძივები ძვ.წ. I საუკუნით თარიღდება. მაგრამ იქვე აღნიშნავს ე. ალექსეევა, რომ ამ ტიპის ცალები დამახასიათებელია ელინისტური ხანისათვის [Алексеева Е. 1978:31, ტიპი 7]. კოჭისებური მძივები ასევე ცნობილია ჩრდილოეთ კავკასიიდან - პაშკოვის სამაროვნიდან, რომელიც IV-V საუკუნეებით თარიღდება. ვ. დეოპიკი აღნიშნავს, რომ „ოქროფენილი“ მინის მძივები IV-V საუკუნეების სამაროვანზე აღმოჩენილი მძივების 6%-ს შეადგენს, ხოლო VIII-IX საუკუნეების სამაროვნებზე მათი რაოდენობა 40%-მდე იზრდება [Деопик В. 1961:55-56].

2005 წლის არქეოლოგიური გათხრების ერთ-ერთი მნიშვნელოვანი შედეგია ძვ.წ. V საუკუნის კოლხურ სამაროვანზე ადრე შუასაუკუნეების სამარხის აღმოჩენა (№139), რომელშიც წარმოდგენილი იყო საინტერესო ინვენტარი. პირველ რიგში ყურადღებას იქცევს საიუველირო ხელოვნების ნიმუშები, როგორცაა: ოქროს ბეჭედი და საყურეები, რომლებიც ძონის თვლებით არის შემკული; ვერცხლის სამკაულის დეტალი, რომელიც ასევე წითელი ფერის თვალითაა დამშვენებული; ვერცხლის ილარი, გიშრისა და მონოქრომიული მინის მძივები. სამარხის ინვენტარის შესწავლის საფუძველზე პროფ. ამ. კახიძე სამარხს ახ.წ. IV საუკუნით ათარიღებს [კახიძე ამ., ... 2005 წლის ფიჭვნარის არქეოლოგიური ექსპედიციის ანგარიში, ხელნაბეჭდი, გვ. 30-31].

ნახევრად ძვირფასი ქვებისაგან დამზადებული მძივები მხოლოდ გიშრის ნიმუშებითაა წარმოდგენილი (სულ 40 ცალი). ფორმით ისინი ცილინდრულია, მრგვალგანივკვეთიანი. მძივის ერთი მხარე დაბრტყელებულია, რაც გახეხვა-გაპრიალების გზითაა მიღებული (ტაბ. I/17). მძივებზე ორი პარალელური, განივი არხია დატანილი. მსგავსი მძივები ხშირად გამოიყენებოდა როგორც გამანაწი-

ლებელი მძივები, მაგრამ ჩვენს შემთხვევაში ისინი, როგორც ჩანს, მძივების მთელ ასხმას ქმნიდნენ. განსხვავებული ფორმის, მაგრამ ორ არხიანი გიშრის მძივები აღმოჩნდა ვანში №24 სამარხში, სადაც ისინი მძივების გამანანილებლის ფუნქციით იყო გამოყენებული. სამარხი ძვ.წ. IV საუკუნის მეორე ნახევრით თარიღდება [Kacharava D. 2005:291-309]. მსგავსი ცალები ცნობილია ჩრდილოეთ შავიზღვისპირეთიდანაც, ოღონდ დეპასპორტიზირებული. დამუშავების ტექნიკის მიხედვით ე. ალექსეევა მათ III-IV საუკუნეებით თარიღებს [Алексеева Е. 1978:10-13].

ამავე სამარხში აღმოჩენილი მძივების საკმაოდ გრძელ ასხმას (ტაბ. I/16, 18) ქმნის ნახევრად გამჭვირვალე ლურჯი მინის ბიკონუსური ცალები (13 ცალი; 0,5×0,1×0,7 სმ). მსგავსი ფორმის მძივები გვხვდება ძვ.წ. V საუკუნის კოლხურ, ძვ.წ. V-IV საუკუნეების ბერძნულ და ელინისტურ სამაროვნებზე. ახ.წ. IV საუკუნის ბიკონუსური მძივები გამოირჩევა თავისი სიმეტრიულობით და, რაც მთავარია, ამ ნიმუშებზე არხთან ახლოს არ გვხვდება მძიმის მსგავსი კვალი, რაც ასე დამახასიათებელია ელინისტური ხანის მძივებისათვის, და არც არხის ბოლოები განსხვავდება ერთმანეთისაგან, რაც ასევე ჩვეული მომენტია ელინისტური ხანისთვის. ანალოგიური მძივების ასხმა ცნობილია პომპეიდან. ისინი ოქროს ცილინდრულ მძივებთან ერთად მთელ ყელსაბამის ასხმას ქმნიან. ეს ყელსაბამი, რომელიც ინახება მაინცის რომაულ-გერმანულ მუზეუმში, ახ.წ. I-III სს-ით თარიღდება [Deppert-Lippitz B. 1985:11, კატ. 2, ტაბ. 2].

1 ცალი ეგვიპტური ფაიანსის ცილინდრული მძივი დადასტურდა სამაროვანზე (ტაბ. I/15). ის დახვევის გზითაა მიღებული და შემდეგ მასზე გადავლებულია ცისფერი ფერის მინა. ეს მძივი ანალოგიურია ძვ.წ. V საუკუნის კოლხურ სამაროვანზე დადასტურებული ნიმუშისა და აშკარად ადრეულ იერს ატარებს.

რომაული ხანის სამარხებში დადასტურდა გამჭვირვალე მინის პირამიდული საკიდე-

ბი (2 ცალი). ერთი მათგანი თეთრი ფერისაა, მეორე კი – ლურჯი (ტაბ. I/14). ისინი სიმეტრიულებია (სიმაღლე 0,8-0,7 სმ, ფუძე 0,4×0,4 სმ). როგორც ზემოთ ამ სახის საკიდებზე საუბრისას აღვნიშნეთ, ისინი ფიჭვნარის ყველა პერიოდის სამაროვნებზე გვხვდება, როგორც მინის, ასევე ე.წ. ეგვიპტური ფაიანსისა და ქარვისაგან დამზადებული. ასე რომ, მათი გავრცელების ქრონოლოგიური ჩარჩოები საკმაოდ დიდია. ისინი სამარხებში ხშირ შემთხვევაში ერთი ან ორი ცალია დადასტურებული, თუმცა ზოგჯერ მათი რაოდენობა მეტსაც აღწევს. IV-V საუკუნეების სამარხებში აღმოჩენილი პირამიდული საკიდები ადრეული იერის მატარებელია.

ამრიგად, ფიჭვნარის ახ.წ. IV-V საუკუნეების სამარხებში აღმოჩენილი მძივების ძირითადი ნაწილი დამზადებულია ახ.წ. II-IV საუკუნეებში, თუმცა არსებობს უფრო ადრეული ცალებიც.

ლიტერატურა:

აფხაზავა ნ. 1979: ადრეული შუა საუკუნეების აღმოსავლეთ საქართველოს ნივთიერი კულტურა. თბილისი.

გიგოლაშვილი ელ. 1983: მძივსამკაული. - ვანი, VII, თბილისი, გვ. 96-104.

კახიძე ამ., ვიკერსი მ. 2004: კოლხები და ბერძნები აღმოსავლეთ შავიზღვისპირეთში. - ფიჭვნარი, I, ბათუმი-ოქსფორდი.

კახიძე ამ., ვიკერსი მ., თავამაიშვილი გ. 2006: ფიჭვნარში 2005 წელს ჩატარებული არქეოლოგიური ექსპედიციის ანგარიში (ნაბეჭდი. ინახება ბათუმის არქეოლოგიურ მუზეუმში).

ლეკაშვილი დ. 2006: ოქროფენილი და ვერცხლითფენილი მინის მძივები მცხეთის ანტიკური ხანის სამარხებში. - ძიებანი, №15-16, თბილისი, გვ. 181-185.

Алексеева Е. 1975: Античные бусы Северного Причерноморья. - САИ, вып. Г1-12, Москва.

Алексеева Е. 1978: Античные бусы Северного Причерноморья. - САИ, вып. Г1 -12, Москва.

Деоник В. 1961: Классификация бус Северного Кавказа IV-V вв. - СА, №3, Москва, с. 48-64.

Казанский М., Мاستикова А. 1998: Германские

элементы в культуре населения Северного Кавказа в эпоху великого переселения народов. - ИАА, Москва, с. 102-135.

Лазаров М. 1967: Некропол от IV в. н.э. в Бургас. - Археология, № 4, София, с. 48-53.

Любенова В. 1985: Античен прозводствн и тървовски центр край Родомур. - Археология,3, София, с.26-37.

Deppert-Lippitz B. 1985: Goldshmuck der Römerzeit, Römisch-Germanischen Zetralmuseum, Bonn.

Erdrich M. und Vof H.-U. 1997: Die Perlen der Germanen des 1.-5. Jahrhunderts in Mecklenburg-Vorpommern, Schleswing-Holstein und Niedersachsen, Das Deutschen Archäologischen Institut, S.77-93.

Kacharava D. 2005: Recent finds at Vani. - Dialogues d'histoire ancienne - Supplement 1, p. 291-309. Paris.

ილუსტრაციების აღწერილობა:

ტაბ. I – 1. მინის მზისებური ორნამენტით შემკული მძივი; **2-4.** სხვადასხვა ფერის მინის გოფირებული მძივები; **5-6.** შავი მინის ლაქებიანი მძივი; **7.** წყლისფერი მინის რგოლისებური ფორმის მძივი; **8-9, 13.** შავი მინის სამკუთხედისებური ორნამენტით შემკული მძივები; **10.** მინის „ოქროფენილი“ მძივები; **11.** მწვანე მინის გვერდებდაკუთხული ცილინდრული ფორმის მძივები; **12.** შავი მინის იოტები; **14.** ლურჯი მინის პირამიდული ფორმის საკიდი; **15.** ეგვიპტური ფაიანსის მძივი; **16.** ლურჯი მინის ბიკონუსური ფორმის მძივი; **17.** გიშრის ცილინდრული ფორმის ორარხიანი მძივები; **18.** ლურჯი მინის ბიკონუსური ფორმის მძივები.

I



1

2

3

4

5

6



7



8

9



10



11



12



13

14



15



16



17

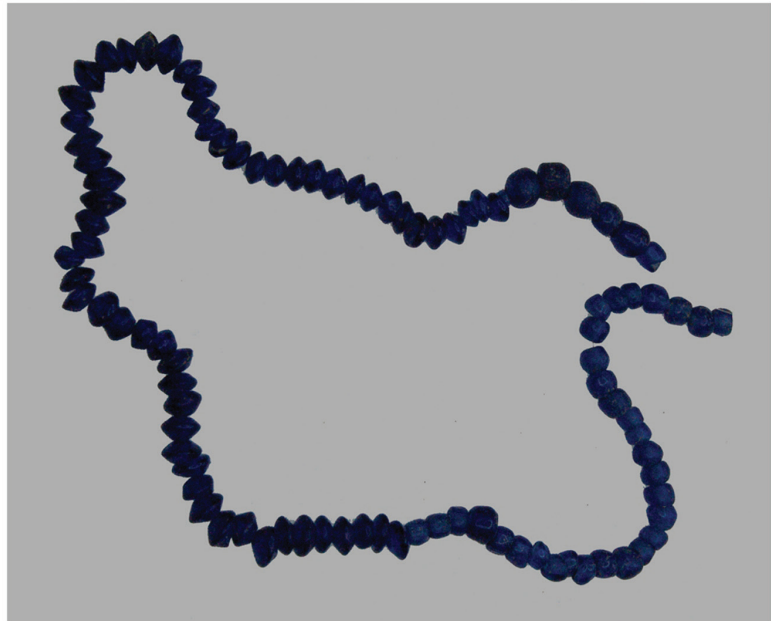

18

საქართველოს ტერიტორიაზე გამომვლენილ ბერძნულ-რომაულ ღვთაებათა და მითოლოგიურ პერსონაჟთა გამოსახულებების ნუსხა

საქართველოს ტერიტორიაზე წარმოებული არქეოლოგიური გათხრების შედეგად საკმაოდ რაოდენობით დაგროვდა ძვ.წ. V-ახ.წ. IV საუკუნეებით დათარიღებული მატერიალური კულტურის ძეგლები, რომლებზეც ძველი, წარმართული სამყაროს ღვთაებები და მითოლოგიური პერსონაჟებია გამოსახული.

კვლევის ამ ეტაპზე ჩვენი მიზანია ბერძნულ-რომაულ ღვთაებათა და მითოლოგიურ პერსონაჟთა გამოსახულებების აღნუსხვა, იდენტიფიცირება, მათი დაჯგუფება არტეფაქტთა სახეობის, მასალის, აღმოჩენის ადგილისა და ქრონოლოგიური პრინციპის მიხედვით. გარდა ამისა საჭიროდ მივიჩნით იმ ეპიგრაფიკული მონაცემების შეგროვება, რომლებშიც ეს ღვთაებები არიან მოხსენებული. რაც შეეხება ამ მასალის ექსპლიკაციას, ის მომავალი კვლევის საგანია.

ბერძნულ-რომაულ ღვთაებათა და მითოლოგიურ პერსონაჟთა გამოსახულებები:

ათენა. გლიპტიკა - თეთრი მინის ინტალიოზე, სოფ. ბორი, სამ. № 1, ძვ.წ. II-I სს. [ლორთქიფანიძე მ. 1961:14, ტაბ. I,5]; მწვანე მინის ინტალიოზე, უფლისციხე, ახ.წ. I ს. [ჯავახიშვილი ქ. 2001:64-67]; ოქროს ბეჭდის გრანატის ინტალიოზე, სოფ. მაგრანეთი, ქუშანანთგორის II სამაროვანი, სამ. № 10, ახ.წ. I-II სს. [რამიშვილი რ. 1979:50, 96-98, ტაბ. II, ჯავახიშვილი ქ. 2002:52-56]; რკინის ბეჭდის სამფენიან მინის ინტალიოზე, ურბნისის სამაროვანი, სამ. № 193, ახ.წ. I-II ს. [ჯავახიშვილი ქ. 1972:43, ტაბ. III,47]; რკინის ბეჭდის თეთრი მინის ინტალიოზე, ურბნისის სამაროვანი, სამ. № 54, ახ.წ. I-II სს. [ჯავახიშვილი ქ. 1972:47, ტაბ. IV,54]; ბრინჯაოს ბეჭდის თეთრი მინის ინტალიოზე, ურბნისის სამაროვანი, სამ. № 256, ახ.წ. I-II სს. [ჯავახიშვილი ქ. 1972:30, ტაბ. II,18]; რკინის ბეჭდის სარდიონის ინტალიოზე, ურბნისის სამაროვანი, სამ. № 230, ახ.წ. I-II სს.

[ჯავახიშვილი ქ. 1972:34, ტაბ. II,27]; ვერცხლის ბეჭდის გრანატის ინტალიოზე, ურბნისის სამაროვანი, შემთხვევითი მონაპოვარი, ახ.წ. I-II სს. [ჯავახიშვილი ქ. 1972:36, ტაბ. II,32]; ოქროს ბეჭდის პიროპის ინტალიოზე, მცხეთა, სამთავროს სამაროვანი, სამ. № 212, ახ.წ. I-II სს. [ლორთქიფანიძე მ. 1954:13-14, ტაბ. I,6]; სარდიონის ინტალიოზე, დიდი ლილო, შემთხვევითი მონაპოვარი, ახ.წ. II ს. [ლორთქიფანიძე მ. 1961:11-12, ტაბ. I,2]; რკინის ბეჭდის სარდიონის ინტალიოზე, კლდეეთი, სამ. № 3, ახ.წ. II ს. [ლორთქიფანიძე მ. 1961:21-22, ტაბ. II,14]; სარდიონის ინტალიოზე, სოფ. როქი (გორის რ-ნი), შემთხვევითი მონაპოვარი, ახ.წ. II ს. [ლორთქიფანიძე მ. 1961:22, ტაბ. II,15]; ოქროს სამაჯურის მწვანე პრაზემის ინტალიოზე, არმაზისხევის სამაროვანი, აკლდამა № 2, ახ.წ. II საუკუნე [ლორთქიფანიძე მ. 1958:61-64, ტაბ. IV, 19; ლორთქიფანიძე მ. 1969:133-134, ტაბ. X, 123]; რკინის ბეჭდის სარდიონის ინტალიოზე, ურბნისის სამაროვანი, სამ. № 170, ახ.წ. II ს. [ჯავახიშვილი ქ. 1972:38, ტაბ. III,38]; ბრინჯაოს ბეჭდის სარდიონის ინტალიოზე, ურბნისის სამაროვანი, სამ. № 51, ახ.წ. II ს. [ჯავახიშვილი ქ. 1972:39-40, ტაბ. III,39]; ბრინჯაოს ბეჭდის სარდიონის ინტალიოზე, ურბნისის სამაროვანი, სამ. № 7, ახ.წ. II ს. [ჯავახიშვილი ქ. 1972:45-46, ტაბ. IV,52]; რკინის ბეჭდის მომწვანო მინის ინტალიოზე, ურბნისის სამაროვანი, სამ. № 55, ახ.წ. II ს. [ჯავახიშვილი ქ. 1972:52, ტაბ. IV,66]; რკინის ბეჭდის სარდიონის ინტალიოზე, ურბნისის სამაროვანი, სამ. № 35, ახ.წ. II-III სს. [ჯავახიშვილი ქ. 1972:60, ტაბ. V,87]; ბრინჯაოს ბეჭდის მინის ინტალიოზე, ურბნისის სამაროვანი, სამ. № 164, ახ.წ. II-III სს. [ჯავახიშვილი ქ. 1972:66]; რკინის ბეჭდის სარდიონის ინტალიოზე, მცხეთა, სამთავროს სამაროვანი, სამ. №55, ახ.წ. III ს. [Максимова М. 1950:255, ტაბ. I,39]; ვერცხლის ბეჭდის სარდიონის ინტალი-

ოზე, მცხეთა, სამთავროს სამაროვანი, ქვაყუთი № 83, ახ.წ. III ს. [Максимова М. 1950:256, ტაბ. II,43]; ოქროს ბეჭდის გემა-ინტალიოზე, მცხეთა, სამთავროს სამაროვანი, სამარხი-აკლდამა №905, ახ.წ. III ს. [აფაქიძე ან., ... 1996:10-11, ტაბ. XXXII,4, I,4]; რკინის ბეჭდის სარდიონის ინტალიოზე, მცხეთა, სამთავროს სამაროვანი, სამ. № 89, ახ.წ. III ს. [Максимова М. 1950:260, ტაბ. II,56]. **ნუმიზმატიკა** – აკის ოქროს მონეტის ზურგი (2 ცალი), ერთი ცალი სოფ. კინჩხია (ხონის რ-ნი), ძვ.წ. II ს-ის 70-იანი წლები [დუნდუა გ., ... 2006:67-69, ტაბ. II,16].

აპოლონი. ქანდაკება – ვეცხლის, 2 ცალი, ვანის ნაქალაქარი, ცენტრალური ტერასა, თორმეტსაფეხურიან საკურთხეველთან, ძვ.წ. II-I სს. [ფირცხალავა მ. 1980:57; ფირცხალავა მ., ... 1986:34-51; ლორთქიფანიძე ოთ. 1995-1996:26, ტაბ. 84,1; ლორთქიფანიძე ოთ. 2002:229-230]. **გლიპტიკა** - ცისფერი მინის ინტალიოზე, სოფ. ბორი, სამ. № 2, ძვ.წ. II-I სს. [ლორთქიფანიძე მ. 1961:13-14, ტაბ. I,4]; ბრინჯაოს ბეჭდის თეთრი მინის ინტალიოზე, ურბნისის სამაროვანი, სამ. № 51, ახ.წ. II ს. [ჯავახიშვილი ქ. 1972:40, ტაბ. III,42]. **ნუმიზმატიკა** – კოლხური დიდრაქმის II ტიპი [ლორთქიფანიძე ოთ. 1999:45-49; Лордкипаниძე О. 1997:15-34; ლორთქიფანიძე ოთ. 2002:196]. **ეპიგრაფიკა** – ბერძნული წარწერა ვერცხლის ფიალაზე „აპოლონ წინამძღოლისა ვარ, (რომელიც) ფასისშია“, ყუბანისპირეთი, ძვ.წ. V ს. [ყაუხჩიშვილი თ. 2009:10; Лордкипаниძე О. 1997:15-34; ლორთქიფანიძე ოთ. 2002:196].

არქსი-მარსი. გლიპტიკა - რკინის ბეჭდის სარდერის ინტალიოზე, კლდეეთი, სამ. № 2, ახ.წ. II ს. [ლორთქიფანიძე მ. 1961:19, ტაბ. II,10]; რკინის ბეჭდის სარდიონის ინტალიოზე, კლდეეთი, სამ. № 3, ახ.წ. II ს. [ლორთქიფანიძე მ. 1961:20, ტაბ. II,12]; რკინის ბეჭდის სარდიონის ინტალიოზე, მცხეთა, სამთავროს სამაროვანი, კრამიტსამარხი №148, ახ.წ. II ს. [Максимова М. 1950:249, ტაბ. I,20]; რკინის ბეჭდის სარდიონის ინტალიოზე, მცხეთა, სამთავროს სამაროვანი, კრამიტსამარხი №116, ახ.წ. II ს. [Максимова М. 1950:253, ტაბ. I,33];

ვერცხლის ბეჭდის სარდიონის ინტალიოზე, მცხეთა, სამთავროს სამაროვანი, ქვაყუთი №144, ახ.წ. II ს. [Максимова М. 1950:254, ტაბ. I,37]; ოქროს ბეჭდის ალმანდინის ინტალიოზე, რგანის სამაროვანი, სამ. № 15, ახ.წ. III-IV სს. [ბრაგვაძე ზ. 2000:110, სურ. 87-88].

არიადნე. ქანდაკება – თიხის, სარკინეს ნაქალაქარი, ცენტრალური ტერასიდან, ძვ.წ. II-I სს. [ბოხოჩაძე ალ. 1973:38-43; Бохоцаძე А. 1977:95-97, სურ. 4, 2]. **კერამიკა** – ნითელფი-გურულ კრატერზე, საირხის ნაქალაქარი, წყაროსთავის გორის ჩრ. ფერდობზე, ძვ.წ. V ს. [ყიფიანი ნ. 2004:114-119]. **ტორევიტიკა** – ბრინჯაოს სარიტუალო ჭურჭლის შემკულობა, ვანის ნაქალაქარი, „მოზაიკიანი“ ტაძრიდან, ძვ.წ. II ს-ის მეორე ნახევარი [ხოშტარია ნ., ... 1972:177-178, სურ. 139; ლორთქიფანიძე ოთ. 1995-1996:26, ტაბ. 81,1; ლორთქიფანიძე ოთ. 2002:223-226]; ვერცხლის სარკეზე, მცხეთა, სამთავროს სამაროვანი, სამარხი-აკლდამა №905, ახ.წ. III ს. [აფაქიძე ან., ... 1996:10-11, ტაბ. XV-XVI, XV,2]. **მოზაიკა** - ტრიკლინიუმის მოზაიკურ იატაკზე, ძალისას ნაქალაქარი, სასახლე-ტაძარში, ახ.წ. II-III სს. [Бохоцаძე А. 1977:97-102; ბოხოჩაძე ალ. 1981:73, ტაბ. XIV, 1-2; მიზანდარი მ. 1987:113-114, სურ. 1-2; Odisheli M. 1995:12, ტაბ. 1, 1-2; 2, 3]. **გლიპტიკა** - ოქროს ბალთის სარდიონის კამეოზე, მცხეთა, არმაზისხევის სამაროვანი, აკლდამა № 1, ახ.წ. II საუკუნე [ლორთქიფანიძე მ. 1958:33-35, ტაბ. I,3]; ოქროს მედალიონის ამეთვისტოს ინტალიოზე, წილკანი, კრამიტსამარხი, ახ.წ. III-IV სს. [ლორთქიფანიძე მ. 1961:26-29, ტაბ. III,20]. **ეპიგრაფიკა** – ბერძნული წარწერა „არიადნე“ ტრიკლინიუმის მოზაიკურ იატაკზე, ძალისას ნაქალაქარი, სასახლე-ტაძარში, ახ.წ. II-III სს. [ყაუხჩიშვილი თ. 2009:215].

არტიმისი. ტორევიტიკა – ვეცხლის მედალიონი, ვანის ნაქალაქარი, ცენტრალური ტერასა, თორმეტსაფეხურიან საკურთხეველთან, ძვ.წ. II-I სს. [ფირცხალავა მ., ... 1986:34-51; ლორთქიფანიძე ოთ. 1995-1996:26, ტაბ. 83, 4; ლორთქიფანიძე ოთ. 2002:230; ლორთქიფანიძე ნ. 2005:37-38].

გლიპტიკა – ბრინჯაოს ბექდის თეთრი მინის ინტალიოზე, ურბნისის სამაროვანი, სამ. № 189, ახ.ნ. I-II სს. [ჯავახიშვილი ქ. 1972:25, ტაბ. I,7].

ასკლეპიოსი. გლიპტიკა - ბრინჯაოს ბექდის თეთრი მინის ინტალიოზე, ურბნისის სამაროვანი, სამ. № 253, ახ.ნ. I-II სს. [ჯავახიშვილი ქ. 1972:53, ტაბ. IV,68]; რკინის ბექდის შავი მინის ინტალიოზე, ურბნისის სამაროვანი, სამ. № 243, ახ.ნ. II ს. [ჯავახიშვილი ქ. 1972:58, ტაბ. V,82]; ბრინჯაოს ბექდის სარდიონის ინტალიოზე, ურბნისის სამაროვანი, სამ. № 14, ახ.ნ. II-III სს. [ჯავახიშვილი ქ. 1972:64, ტაბ. VI,97].

აფროდიტი. ქანდაკება – თიხის, ქობულეთ-ფიჭვნარის ბერძნული სამაროვანი, სამ. № 244, ძვ.ნ. V ს-ის შუახანები [ძნელაძე ნ. 2005:40-44, ტაბ. I,1-4]. **კერამიკა** – ნითელფიგურულ ჰიდრიაზე, ფიჭვნარის სამაროვანი, სამ. № 36, ძვ.ნ. 425-410 წწ. [სიხარულიძე თ. 1987:67-68, ტაბ. XII; კახიძე ამ. 2007:83, სურ. 70/5]. **გლიპტიკა** - ოქროს ბექდის ფარაკზე, ვანის ნაქალაქარი, სამ. № 11, ძვ.ნ. V ს-ის მეორე ნახევარი [ლორთქიფანიძე მ. 1975:100-101, ტაბ. II,29]; ელექტრუმის ბექდის ფარაკზე, ფიჭვნარის ბერძნული სამაროვანი, სამ. № 6, ძვ.ნ. V ს-ის მეორე ნახევარი [ლორთქიფანიძე მ. 1975:16-21, ტაბ. II,1; კახიძე ამ. 2007:144-145, სურ. 41/4]; ვერცხლის ბექდის გრანატის ინტალიოზე, ურბნისის სამაროვანი, სამ. № 189, ძვ.ნ. I ს. [ჯავახიშვილი ქ. 1972:22, ტაბ. I,3]; ბრინჯაოს ბექდის მოცისფრო მინის ინტალიოზე, კლდეეთი, სამ. № 2, ახ.ნ. II ს. [ლორთქიფანიძე მ. 1961:25-26, ტაბ. II,19]; რკინის ბექდის სარდიონის ინტალიოზე, ურბნისის სამაროვანი, სამ. № 168, ახ.ნ. III ს. [ჯავახიშვილი ქ. 1972:72, ტაბ. VI,108]; რკინის ბექდის თეთრი ფერის მინის ინტალიოზე, ბიჭვინთის სამაროვანი, სამ. № 266, ახ.ნ. III ს. [მშვილდაძე მ. 2010:69, სურ. 3].

აქტიონი. გლიპტიკა - ოქროს ბექდის იასამნისფერი ამეთვისტოს ინტალიოზე, არმაზისხევის სამაროვანი, აკლდამა № 7, ახ.ნ. II საუკუნე [ლორთქიფანიძე მ. 1958:48-51, ტაბ. III,

13; ლორთქიფანიძე მ. 1969:125, ტაბ. VII,111].

პალეოროზონტი. მინა - მოხატულ სურათზე, სოფ. ხოვლე (კასპის რ-ნი), აკლდამა № 1, ახ.ნ. III ს-ის ბოლო [მატბერაშვილი ვ. 2007:94-95, ტაბ. IV,2, V,2].

ბანიმედიანი. ტორეტიკა – ბრინჯაოს ქრაქზე, ვანის ნაქალაქარი, განძი, ძვ.ნ. I ს-ის შუა წლები [ახვლედიანი დ. 2008:129].

ბპა. ეპიგრაფიკა – ბერძნული წარწერა ბრინჯაოს ფილაზე, ვანის ნაქალაქარი, ძვ.ნ. III ს. [ყაუხჩიშვილი თ. 2009: 28].

ღამეპტრი. ქანდაკება – თიხის ფიგურა, ქობულეთ-ფიჭვნარი, ბერძნული სამაროვანი, სამ. № 195, ძვ.ნ. V ს. [კახიძე ამ., ... 2004:74, სურ. 136; ძნელაძე ნ. 2006:151-152, სურ.1-2]; თიხის ფიგურა, ქობულეთ-ფიჭვნარი, ბერძნული სამაროვანი, ჰუმუსოვან ფენაში, ძვ.ნ. V ს. [ძნელაძე ნ. 2000:26, ტაბ. I, 1; კახიძე ამ., ... 2004:74, სურ. 167; ძნელაძე ნ. 2006:151-152, სურ.3]; თიხის ფიგურა, ქობულეთ-ფიჭვნარი, ბერძნულ საალაპო-სარიტუალო მოედანზე, ძვ.ნ. IV ს. [ძნელაძე ნ. 2000:26, ტაბ. I, 2; ძნელაძე ნ. 2006:151-152]; ტერაკოტული ქანდაკების თავი, ვანი, I უბნის კვადრატ № 36-ის აღმოსავლეთ ნაწილში, ძვ.ნ. III-II სს. [რამიშვილი ქ. 1976:191-193, სურ.145]; თიხის მჯდომარე ფიგურა, უფლისციხის ნაქალაქარი, ცენტრალურ უბანზე, განძში [სანიკიძე თ. 1987:6-7; სანიკიძე თ. 1994:3-61]; (გ. ყიფიანი მუზად მიიჩნევს [ყიფიანი გ. 2000:74-75, სურ.1]). **ტერაკოტა** – ნილბის ნატეხი, სარკინეს ნაქალაქარი, ცენტრალური ტერასიდან, ძვ.ნ. II-I სს. [ბოხოჩაძე ალ. 1973:40-41; Бохоцадзе А. 1977:95-97]. **კერამიკა** – ნითელფიგურულ კრატერზე, ფიჭვნარის სამაროვანი, სამარხი № 1, ძვ.ნ. 450 წ. [სიხარულიძე თ. 1987:61, ტაბ. XXXIX; კახიძე ამ. 2007:80, სურ. 23-24]. **გლიპტიკა** - რკინის ბექდის სარდიონის ინტალიოზე, მცხეთა, სამთავროს სამაროვანი, სამ. №140, ახ.ნ. I-II სს. [Макимова М. 1950:246, ტაბ. I,13]; რკინის ბექდის სარდიონის ინტალიოზე, ურბნისის სამაროვანი, სამ. № 258, ახ.ნ. II ს. [ჯავახიშვილი ქ. 1972:53, ტაბ. IV,69]; რკინის ბექდის სარდიონის ინტალიოზე, ურბნისის სამაროვანი,

სამ. № 191, ახ.ნ. II ს. [ჯავახიშვილი ქ. 1972:54, ტაბ. IV,71]; რკინის ბეჭდის სარდიონის ინტალიოზე, სოფ. მაგრანეთი, ქუშანანთგორის II სამაროვანი, სამ. № 5, ახ.ნ. II ს. [რამიშვილი რ. 1979:46, 96, ტაბ. 43,2]; ვერცხლის ბეჭდის შინდისფერი იასპის ინტალიოზე, ბიჭვინთის სამაროვანი, სამ. № 442, ახ.ნ. III ს. [მშვილდაძე მ. 2010:6970, სურ. 4]. **ნუმიზმატიკა** – ანტიონი-ნუს პიუსის ბრინჯაოს მედალზე, ბიჭვინთის ნაქალაქარი, II ს-ის მეორე ნახევარი [დუნდუა გ., ... 2006:100].

ლიონისა. არქიტექტურა – ტაძარი-სასახლე, ძალისას ნაქალაქარი, ახ.ნ. II-III სს. [Bochoradze A. 1977:97-102; ბოხოჩაძე ალ. 1981:64-84, სურ. 6, ტაბ. X, 1-2; ბოხოჩაძე ალ. 1987:25-30]. **ქანდაკება** – ბრინჯაოს, კასპი, სოფ. კოდინყარო, შემთხვევითი აღმოჩენა, ძვ.წ. III-II სს. [მიზანდარი მ. 1988:111-116; შატ-ბერაშვილი ვ. 2003]; თიხის, ვანის ნაქალაქარი, ქვედა ტერასიდან, ძვ.წ. II-I სს. [გამყრელიძე გ. 2001:135-138]; თიხის, სარკინეს ნაქალაქარი, ცენტრალური ტერასიდან, ძვ.წ. II-I სს. [ბოხოჩაძე ალ. 1973:38-43; Bochoradze A. 1977:95-97, სურ. 4, 1]. **ტერაკოტა** – ნიღბის ფრაგმენტი, ვანის ნაქალაქარი, I უბანი, ძვ.წ. II-I სს. [რამიშვილი ქ. 1976:194-196, სურ. 149]; ნიღაბი, ვანის ნაქალაქარი, კარიბჭის ჩრდილოეთით, ძვ.წ. II-I სს. [რამიშვილი ქ. 1976:196-204, სურ. 150]; დეკორატიული ფირფიტის ფრაგმენტზე, ვანი, საყანჩიის ნამოსახლარი, ძვ.წ. II ს. [ლიჩელი ვ. 1991:81]; ნიღაბი, სარკინეს ნაქალაქარი, ცენტრალური ტერასიდან, ძვ.წ. II-I სს. [ბოხოჩაძე ალ. 1973:38-43; Bochoradze A. 1977:95-97]. **კერამიკა** – ნითელფიგურულ კრატერზე, საირხის ნაქალაქარი, წყაროსთავის გორის ჩრ. ფერდობზე, ძვ.წ. V ს. [ყიფიანი ნ. 2004:114-119]. **ტორევიტიკა** – ბრინჯაოს ოინობოიას ყურზე, ვანი, სოფ. დაბლაგომი, კრამიტით გადახურული სამარხი, ძვ.წ. III ს-ის დასაწყისი [თოლორდავა ვ. 1976:75, ტაბ. 18,1; ლორთქიფანიძე ოთ. 1995-1996:26, ტაბ. 75,2]; ვერცხლის სარკეზე, მცხეთა, სამთავროს სამაროვანი, სამარხი-აკლდამა №905, ახ.ნ. III ს. [აფაქიძე ან., ... 1996:10-11, ტაბ. XV-XVI, XV,2].

მოზაიკა – ტრიკლინიუმის მოზაიკურ იატაკზე, ძალისას ნაქალაქარი, სასახლე-ტაძარში, ახ.ნ. II-III სს. [Bochoradze A. 1977:97-102; ბოხოჩაძე ალ. 1981:70-72, ტაბ. XIV, 1-2; მიზანდარი მ. 1987:113-114, სურ. 1-2; Odisheli M. 1995:12, ტაბ. 1, 1-2; 2, 3]. **გლიპტიკა** – რკინის ბეჭდის ამეთვისტოს ინტალიოზე, ურბნისის სამაროვანი, სამ. № 234, ახ.ნ. II ს. [ჯავახიშვილი ქ. 1972:50-51, ტაბ. IV,63]; ვერცხლის ბეჭდის სარდიონის ინტალიოზე, სოფ. მაგრანეთი, ქუშანანთგორის II სამაროვანი, სამ. № 3, ახ.ნ. III ს. [რამიშვილი რ. 1979:40, 95, ტაბ. 43,3]. **მინა** – მოხატულ სურაზე, სოფ. ხოვლე (კასპის რ-ნი), აკლდამა № 1, ახ.ნ. III ს-ის ბოლო [შატბერაშვილი ვ. 2007:92-93, ტაბ. VI,1, V,1]. **ეპიგრაფიკა** – ბერძნული წარწერა „ლიონისე“ ტრიკლინიუმის მოზაიკურ იატაკზე, ძალისას ნაქალაქარი, სასახლე-ტაძარში, ახ.ნ. II-III სს. [ყაუხჩიშვილი თ. 2009:215].

ლიოსკური. ქანდაკება – ოქროს, გონიოს განძი, ახ.ნ. II-III სს. [ლორთქიფანიძე ოთ. ...1980:11,24-25, ტაბ. VII-X]; ბრინჯაოს, ზუგდიდის მიდამოები, შემთხვევითი მონაპოვარი, ახ.ნ. II-III სს. [ლორთქიფანიძე ოთ. ... 1980:11,24-25, ტაბ. XI-XII].

ილენი. კერამიკა – ნითელფიგურულ კრატერზე, ფიჭვნარის სამაროვანი, სამ. № 1, ძვ.წ. 450 წ. [სიხარულიძე თ. 1987:61, ტაბ. XXXIX; კახიძე ამ. 2007:80, სურ. 23-24].

იოსი. კერამიკა – ნითელფიგურულ კრატერზე, ფიჭვნარის სამაროვანი, სამ. № 1, ძვ.წ. 450 წ. [სიხარულიძე თ. 1987:61, ტაბ. X; კახიძე ამ. 2007:80, სურ. 26]; ნითელფიგურულ კრატერზე, ფიჭვნარის სამაროვანი, სამ. № 22, ძვ.წ. 440 წ. [სიხარულიძე თ. 1987:66, ტაბ. XI; კახიძე ამ. 2007:82, სურ. 63].

პროსი. ტერაკოტა – თიხის ფიგურა, ქობულეთ-ფიჭვნარი, ნაქალაქარის მეორე უბანზე, ძვ.წ. IV-III სს. [ძნელაძე ნ. 2000:28-30, ტაბ. I,3]; ფიგურის ფრაგმენტი, ვანი, საყანჩიის ნამოსახლარი, ძვ.წ. III-II სს. [ლიჩელი ვ. 1991:79].

კერამიკა – ნითელფიგურულ ჰიდრიაზე, ფიჭვნარის სამაროვანი, სამარხი № 36, ძვ.წ. 425-410 წწ. [სიხარულიძე თ. 1987:67-68, ტაბ.

XII; კახიძე ამ. 2007:83, სურ. 70/5]; წითელფიგურულ არიბალისებრ ლეკითოსზე, ფიჭვნარის სამაროვანი, სამ. № 96, ძვ.წ. V ს-ის მეოთხე მეოთხედი [სიხარულიძე თ. 1987:82, ტაბ. XVII,1; კახიძე ამ. 2007:86]; წითელფიგურულ არიბალისებრ ლეკითოსზე, ფიჭვნარის სამაროვანი, სამ. № 40, ძვ.წ. V ს-ის მეოთხე მეოთხედი [სიხარულიძე თ. 1987:83, ტაბ. XVII,2; კახიძე ამ. 2007:86]; წითელფიგურულ კრატერზე, საირხის ნაქალაქარი, წყაროსთავის გორის ჩრ. ფერდობზე, ძვ.წ. V ს. [ციფიანი ნ. 2004:114-119]; თიხის ჭრაქზე, გონიოს ციხე, კარიბჭესთან, ახ.წ. I-II სს. [ებრალიძე ტ. 2005:62-63, სურ. 44; ებრალიძე ტ., ... 2008:32-39, ტაბ. II, 4].

ტორევიტიკა – ბრინჯაოს სარიტუალო ჭურჭელზე, ვანის ნაქალაქარი, „მოზაიკიანი“ ტაძრიდან, ძვ.წ. II ს-ის მეორე ნახევარი [ხოშტარია ნ., ... 1972:177-178, სურ. 132]; ბრინჯაოს 4 ფიგურა, ბრინჯაოს სამპატრუქიანი ჭრაქის შემკულობა, ვანის ნაქალაქარი, განძი, ძვ.წ. I ს-ის შუა წლები [ახვლედიანი დ. 2008:129]; ვერცხლის სარკეზე, მცხეთა, სამთავროს სამაროვანი, სამარხი-აკლდამა №905, ახ.წ. III ს. [აფაქიძე ან., ... 1996:10-11, ტაბ. XV-XVI, XV,2].

გლიპტიკა – ოქროს ბეჭდის ფარაკზე, ვანის ნაქალაქარი, სამ. № 11, ძვ.წ. V ს-ის მეორე ნახევარი [ლორთქიფანიძე მ. 1975:100-101, ტაბ. II,29]; ელექტრუმის ბეჭდის ფარაკზე, ფიჭვნარის ბერძნული სამაროვანი, სამ. № 6, ძვ.წ. V ს-ის მეორე ნახევარი [ლორთქიფანიძე მ. 1975:16-21, ტაბ. II,1; კახიძე ამ. 2007:144-145, სურ. 41/4]; ბრინჯაოს საბეჭდავ-ბეჭედზე, გუადიხუს სამაროვანი, სამ. № 21, ძვ.წ. V-IV სს. [ლორთქიფანიძე მ. 1975:42-43, ტაბ. IV,9]; რკინის ბეჭდის თეთრი მინის ინტალიოზე, მცხეთა, სამთავროს სამაროვანი, კრამიტსამარხი №63, ახ.წ. I ს. [Максимова М. 1950:243-244]; ვერცხლის ბეჭდის ყვითელი მინის ინტალიოზე, ურბნისის სამაროვანი, სამ. № 51, ახ.წ. I-II სს. [ჯავახიშვილი ქ. 1972:39-40, ტაბ. III,41]; რკინის ბეჭდის მომწვანო მინის ინტალიოზე, მცხეთა, სამთავროს სამაროვანი, სამ. № 322, ახ.წ. I-II სს. [ლორთქიფანიძე მ. 1954:13, ტაბ. I, 5]; ბრინჯაოს ბეჭდის მოცისფრო მინის ინტალიოზე,

კლდეეთი, სამ. № 2, ახ.წ. II ს. [ლორთქიფანიძე მ. 1961:25-26, ტაბ. II,19]; რკინის ბეჭდის სარდიონის ინტალიოზე, ურბნისის სამაროვანი, სამ. № 234, ახ.წ. II ს. [ჯავახიშვილი ქ. 1972:49, ტაბ. IV,60]; ვერცხლის ბეჭდის სარდიონის ინტალიოზე, ურბნისის სამაროვანი, სამ. № 167, ახ.წ. III ს. [ჯავახიშვილი ქ. 1972:69-70, ტაბ. VI,103]; სარდიონის ინტალიოზე, ზაჰესი, შემთხვევითი მონაპოვარი ახ.წ. III ს. [ლორთქიფანიძე მ. 1961:35-36, ტაბ. IV,29]; ბრინჯაოს ბეჭდის ფარაკზე, ბიჭვინთის სამაროვანი, სამ. № 445, ახ.წ. III ს. [მშვილდაძე მ. 2010:70]; ბრინჯაოს ბეჭდის ფარაკზე, ბიჭვინთის სამაროვანი, სამ. № 446, ახ.წ. III ს. [მშვილდაძე მ. 2010:71].

ზეპსი. კერამიკა – წითელფიგურულ კრატერზე, ფიჭვნარის სამაროვანი, სამ. № 1, ძვ.წ. 450 წ. [სიხარულიძე თ. 1987:61, ტაბ. XXXIX; კახიძე ამ. 2007:80, სურ. 23-24].

ტორევიტიკა – ბრინჯაოს ჭრაქზე არნივის სახით, ვანის ნაქალაქარი, განძი, ძვ.წ. I ს-ის შუა წლები [ახვლედიანი დ. 2008:129].

გლიპტიკა – ვერცხლის ბეჭდის სარდიონის ინტალიოზე, მცხეთა, სამთავროს სამაროვანი, სამ. № 290, ახ.წ. II ს. [ლორთქიფანიძე მ. 1954:17-18, ტაბ. I, 10]; ოქროს ბეჭდის ალმანდინის ინტალიოზე, მცხეთა, არმაზისხევის სამაროვანი, აკლდამა № 6, ახ.წ. II ს. [ლორთქიფანიძე მ. 1958:30-31, ტაბ. I,1]; რკინის ბეჭდის ქალცედონის ინტალიოზე, მცხეთა, სამთავროს სამაროვანი, სამ. №140, ახ.წ. II ს. [Максимова М. 1950:247, ტაბ. I,15]; რკინის ბეჭდის სარდიონის ინტალიოზე, მცხეთა, სამთავროს სამაროვანი, კრამიტსამარხი №148, ახ.წ. II ს. [Максимова М. 1950:248-249, ტაბ. I,19]; ცისფერი მინის ინტალიოზე, მცხეთა, სამთავროს სამაროვანი, კრამიტსამარხი №135, ახ.წ. II ს. [Максимова М. 1950:252, ტაბ. I,29]; ოქროს საკიდის სამფენიანი აქატის ინტალიოზე, მცხეთა, სვეტიცხოვლის ეზო, ქვაყუთი № 14, ახ.წ. II-III სს. [აფაქიძე ან., ... 2003:88, ტაბ. IX]; ოქროს ბეჭდის საფირონის ინტალიოზე, სოფ. მაგრანეთი, ქუშანანთგორის II სამაროვანი, სამ. № 1, ახ.წ. II-III სს. [რამიშვილი რ. 1979:36, 94-95, ტაბ. 43,1]; ოქროს ბეჭდის მონითალო სარდიონის ინტალიოზე,

სოფ. სალოლაშენი, შემთხვევითი მონაპოვარი, ახ.წ. III-IV სს. [ლორთქიფანიძე მ. 1969:141-142, ტაბ. X,133].

თანატოსი. გლიპტიკა - ოქროს ბეჭდის სარდიონის კამეოზე, ურეკის „განძი“, შემთხვევითი მონაპოვარი, ახ.წ. III ს. [ლორთქიფანიძე მ. 1961:32, ტაბ. V,25].

თეაქსი. კერამიკა – ნითელფიგურულ კრატერზე, ფიჭვნარის სამაროვანი, სამ. № 1, ძვ.წ. 450 წ. [სიხარულიძე თ. 1987:61, ტაბ. XXXIX; კახიძე ამ. 2007:79-80, სურ. 23-24].

თეზიდა. გლიპტიკა - ვერცხლის ბეჭდის სარდიონის ინტალიოზე, მცხეთა, სამთავროს სამაროვანი, სამ. №38, ახ.წ. III ს. [Максимова М. 1950:255, ტაბ. I,40].

კეფალოსი. კერამიკა – ნითელფიგურულ კრატერზე, ფიჭვნარის სამაროვანი, სამ. № 1, ძვ.წ. 450 წ. [სიხარულიძე თ. 1987:61, ტაბ. X; კახიძე ამ. 2007:80, სურ. 26]; ნითელფიგურულ კრატერზე, ფიჭვნარის სამაროვანი, სამ. № 22, ძვ.წ. 440 წ. [სიხარულიძე თ. 1987:66, ტაბ. XI; კახიძე ამ. 2007:82, სურ. 63].

მედაა. არქიტექტურა – მარმარილოს სტელის ბარელიეფზე, სოხუმის ყურის ფსკერიდან, შემთხვევითი მონაპოვარი, ძვ.წ. V ს-ის ბოლო [გამყრელიძე გ. 2001:122-134, სურ. 1].

მეღუზა გორგონა. არქიტექტურა – ანტიფიქსებზე, 6 ცალი, ვანის ნაქალაქარი, ცენტრალურ ტერასაზე, ძვ.წ. IV ს-ის მეორე ნახევარი [ფირცხალავა მ. 1980:57; კაჭარავა დ., ... 2007:57, სურ. 1-2; Akhvlediani D., ... 2008:413, ტაბ. 10,1, 11,2]. **ტორევიკა** – ბრინჯაოს დიდი ზომის ჭურჭლის ყურზე მიმაგრებული აპლიკაცია, ვანის ნაქალაქარი, განძი, ძვ.წ. I ს-ის შუა წლები [ახვლედიანი დ. 2008:129]; ბრინჯაოს სურის ყურზე, სოფ. ბორი, შემთხვევითი მონაპოვარი, ახ.წ. I ს. [Лордкипанидзе О. 1964:205, სურ. 3,1; ლორთქიფანიძე ოთ. 2002:281-282]; ბრინჯაოს სურის ყურზე, სოფ. ბორი, ახ.წ. I ს. [Лордкипанидзе О. 1964:208, სურ. 5,1]; ბრინჯაოს სურის ყურზე, სოფ. ნიჩბისი, შემთხვევითი მონაპოვარი, ახ.წ. I ს. [Лордкипанидзе О. 1964:200:204, სურ.1; ლორთქიფანიძე ოთ. 2002:281-282]; ბრინჯაოს სურის ყურზე, სოფ.

ნიჩბისი, შემთხვევითი მონაპოვარი, ახ.წ. I ს. [Лордкипанидзе О. 1964:200:204, სურ. 2; ლორთქიფანიძე ოთ. 2002:281-282]; ვერცხლის კოლოფის სახურავზე, მცხეთა, სამთავროს სამაროვანი, სამარხი-აკლდამა №905, ახ.წ. III ს. [აფაქიძე ან., ... 1996:10-11, ტაბ. XII,1, XIII,1].

გლიპტიკა - რკინის ბეჭდის სარდიონის ინტალიოზე, ურბნისის სამაროვანი, სამ. № 193, ახ.წ. I-II სს. [ჯავახიშვილი ქ. 1972:39-41, ტაბ. III,43]. **მინა** – ყვითელი მინის მედალიონზე, ჟინვალის სამაროვანი, ორმოსამარხი № 28, ახ.წ. III-IV სს. [ჩიხლაძე გ. 2005:142, ტაბ III]; ყვითელი მინის მძივებზე (30 ცალი), ჟინვალის სამაროვანი, ორმოსამარხი № 66, ახ.წ. III-IV სს. [ჩიხლაძე გ. 2005:143, ტაბ. I].

მელეაბრი. ტორევიკა – ვერცხლის ჭურჭლის სახელურზე, მცხეთა, ახ.წ. II ს. [მაჩაბელი კ. 1983:95, სურ. 13].

მენაღები. ტერაკოტა – დეკორატიული ფირფიტის ფრაგმენტზე, ვანი, საყანჩიის ნამოსახლარი, ძვ.წ. II ს. [ლიჩელი ვ. 1991:81]; ნილაბი, სარკინეს ნაქალაქარი, ცენტრალური ტერასიდან, ძვ.წ. II-I სს. [ბოხოჩაძე ალ. 1973:38-43; Бохоцадзе А. 1977:95-97]. **კერამიკა** – ნითელფიგურულ ასკზე, ფიჭვნარის სამაროვანი, დაშლილ ქვაყრილში, ძვ.წ. V ს-ის მეოთხე მეოთხედი [სიხარულიძე თ. 1987:100-101, ტაბ. II,3; კახიძე ამ. 2007:90]; ნითელფიგურულ კრატერზე, 5 ცალი, საირხის ნაქალაქარი, ნყაროსთავის გორის ჩრ. ფერდობზე, ძვ.წ. V ს. [ყიფიანი ნ. 2004:114-119]. **ტორევიკა** – ბრინჯაოს სარიტუალო ჭურჭლის შემკულობა, 3 ცალი, ვანის ნაქალაქარი, „მოზაიკიანი“ ტაძრიდან, ძვ.წ. II ს-ის მეორე ნახევარი [ხოშტარია ნ., ... 1972:177-178, სურ. 141-142; ლორთქიფანიძე ოთ. 1995-1996:26, ტაბ. 81,3; ლორთქიფანიძე ოთ. 2002:223-226]. **მოზაიკა** – ტრიკლინიუმის მოზაიკურ იატაკზე, 2 ცალი, ძალისას ნაქალაქარი, სასახლე-ტაძარში, ახ.წ. II-III სს. [Бохоцадзе А. 1977:97-102; მიზანდარი მ. 1987:114-115, სურ. 1]; (მ. ოდიშელი მუზეუმად მიიჩნევს, [Odisheli M. 1995:13, ტაბ. 3, 5-6]). **გლიპტიკა** - ვერცხლის ბეჭდის თეთრი მინის ინტალიოზე, ურბნისის სამაროვანი, სამ. № 7,

ძვ.წ. I ს. [ჯავახიშვილი ქ. 1972:22, ტაბ. I,2].

მუზაპი (კლიო, ეპტარპი, თალია, მელპომენე, ტარფსიქორა, ერატო, პოლიჰიმნია, ურანია, კალიოპი). ტორევიკა – მოოქრული ვერცხლის სანერ ხელსაწყობზე, მცხეთა, სვეტიცხოვლის ეზო, ქვაყუთი № 14, ახ.წ. II-III სს. [აფაქიძე ან., ... 2003:91-93, ტაბ. XI]. გლიპტიკა – თალია ან მელპომენე - ვერცხლის ბეჭდის ამეთვისტოს ინტალიოზე, ურბნისის სამაროვანი, სამ. № 96, ახ.წ. III ს. [ჯავახიშვილი ქ. 1972:71, ტაბ. VI,106]. ეპიგრაფიკა – ბერძნული წარწერები: „კლიო“, „ეპტერპე“, „თალია“, „მელპომენე“, „ტერფსიქორე“, „ერატო“, „პოლიჰიმნია“, „ურანია“, „კალიოპე“, ვერცხლის სანერ ხელსაწყობზე, მცხეთა, სვეტიცხოვლის ეზო, ქვაყუთი № 14, ახ.წ. II-III სს. [ყაუხჩიშვილი თ. 2009:367].

ნიკა. ქანდაკება – ბრინჯაოს, ბრინჯაოს სარიტუალო ჭურჭლის შემკულობა, ვანის ნაქალაქარი, "მოზაიკიანი" ტაძრიდან, ძვ.წ. II ს-ის მეორე ნახევარი [ხომტარია ნ., ... 1972:177-178, სურ. 143; ლორთქიფანიძე თ. 1995-1996:26, ტაბ. 80,3-4; ლორთქიფანიძე თ. 2002:223-226]. **კერამიკა** – ნითელფიგურულ არიბალისებრ ლეკითოსზე, ფიჭვნარის სამაროვანი, სამ. № 16, ძვ.წ. 430-420 წ. [სიხარულიძე თ. 1987:78, ტაბ. XV,1; კახიძე ამ. 2007:85, სურ. 52/1]. **გლიპტიკა** - ბრინჯაოს საბეჭდავ-ბეჭედზე, გუადიხუს სამაროვანი, სამ. № 21, ძვ.წ. V-IV სს. [ლორთქიფანიძე მ. 1975:43-44, ტაბ. IV,10]; რკინის ბეჭდის ყვითელი მინის ინტალიოზე, მცხეთა, სამთავროს სამაროვანი, ქვეერსამარხი №27, ძვ.წ. III-I სს. [Максимова М. 1950:241, ტაბ. I,1]; სამფენიან მინის კამეოზე, სოფ. ახალდაბა (ახმეტის რ-ნი), შემთხვევითი აღმოჩენილი სამარხი, ძვ.წ. I-ახ.წ. I სს. [ლორთქიფანიძე მ. 1961:14-15, ტაბ. V,7]; ოქროს მედალიონის სამფენიან მინის კამეოზე, სოფ. ახალდაბა (ახმეტის რ-ნი), შემთხვევითი აღმოჩენილი სამარხი, ძვ.წ. I-ახ.წ. I სს. [ლორთქიფანიძე მ. 1961:15-16, ტაბ. V,6]; ვერცხლის ფირფიტის სარდერის ინტალიოზე, კლდეეთი, სამ. № 3, ახ.წ. I-II სს. [ლორთქიფანიძე მ. 1961:22-23, ტაბ. II,16]; ბრინჯაოს ბეჭდის ყვი-

თელი მინის ინტალიოზე, ურბნისის სამაროვანი, სამ. № 162, ახ.წ. I-II სს. [ჯავახიშვილი ქ. 1972:30-31, ტაბ. II,19]; რკინის ბეჭდის სარდიონის ინტალიოზე, ურბნისის სამაროვანი, სამ. № 230, ახ.წ. I-II სს. [ჯავახიშვილი ქ. 1972:34, ტაბ. II,27]; ბრინჯაოს ბეჭდის შავი მინის ინტალიოზე, ურბნისის სამაროვანი, სამ. № 170, ახ.წ. II ს. [ჯავახიშვილი ქ. 1972:39]; ბრინჯაოს ბეჭდის სარდიონის ინტალიოზე, ურბნისის სამაროვანი, სამ. № 51, ახ.წ. II ს. [ჯავახიშვილი ქ. 1972:39-40, ტაბ. III,39]; რკინის ბეჭდის სარდიონის ინტალიოზე, მცხეთა, სამთავროს სამაროვანი, სამ. №25, ახ.წ. II-III სს. [Максимова М. 1950:245, ტაბ. I,10]; რკინის ბეჭდის სარდიონის ინტალიოზე, ურბნისის სამაროვანი, სამ. № 35, ახ.წ. II-III სს. [ჯავახიშვილი ქ. 1972:60, ტაბ. V,87]; ოქროს ბეჭდის საფირონის ინტალიოზე, სოფ. მაგრანეთი, ქუშანაანთგორის II სამაროვანი, სამ. № 1, ახ.წ. II-III სს. [რამიშვილი რ. 1979:36, 94-95, ტაბ. 43,1]; ვერცხლის ბეჭდის სარდიონის ინტალიოზე, მცხეთა, აგურ-კრამიტსამარხი № 1, ახ.წ. III ს. [ლორთქიფანიძე მ. 1954:24-25, ტაბ. II, 19]; ოქროს ბეჭდის მონითალო სარდიონის ინტალიოზე, სოფ. სალოლაშენი, შემთხვევითი მონაპოვარი, ახ.წ. III-IV სს. [ლორთქიფანიძე მ. 1969:141-142, ტაბ. X,133]. **ნუმიზმატიკა** – აკის ოქროს მონეტის ზურგი (2 ცალი), ერთი ცალი სოფ. კინჩხია (ხონის რ-ნი), ძვ.წ. II ს-ის 70-იანი წლები [დუნდუა გ., ... 2006:67-69, ტაბ. II-16]. **მინა** - ყვითელი მინის მედალიონზე, ჟინვალის სამაროვანი, ორმოსამარხი № 54, ახ.წ. III-IV სს. [ჩიხლაძე ვ. 2005:142, ტაბ. I].

ნამუზილა. გლიპტიკა - რკინის ბეჭდის სარდერის ინტალიოზე, ურბნისი, XXV უბანი, კულტურული ფენა, ახ.წ. I-II სს. [ჯავახიშვილი ქ. 1972:55, ტაბ. V,75]; ბრინჯაოს ბეჭდის ცისფერ მინის ინტალიოზე, მცხეთა, სამთავროს სამაროვანი, სამ. № 182, ახ.წ. II ს. [ლორთქიფანიძე მ. 1954:19-20, ტაბ. II, 14]; ვერცხლის ბეჭდის სარდიონის ინტალიოზე, მცხეთა, სამთავროს სამაროვანი, სამ. № 290, ახ.წ. III ს. [ლორთქიფანიძე მ. 1954:27-28, ტაბ. II, 23]; ვერცხლის ბეჭდის სარდიონის ინტალიოზე, ურბნისის სა-

მაროვანი, სამ. № 167, ახ.ნ. III ს. [ჯავახიშვილი ქ. 1972:70, ტაბ. VI,105]; ოქროს ბეჭდის სარდონის ინტალიოზე, ურბნისის სამაროვანი, სამ. № 11, ახ.ნ. III-IV სს. [ჯავახიშვილი ქ. 1972:79, ტაბ. VII,106].

ნარიქა (ლევკოთია?). გლიპტიკა – ოქროს ყელსაბამის ონიქსის კამეოზე, ზღუდერის სამაროვანი, მე-3 სარკოფაგი, ძვ.ნ. III ს. [ბრაუნდი დ., ... 2009:62-63].

ომჟალა. ტორეტიკა – ბრინჯაოს ოინობიას ყურზე, ვანი, სოფ. დაბლაგომი, კრამიტით გადახურული სამარხი, ძვ.ნ. III ს-ის დასაწყისი [თლორდავა ვ. 1976:75, ტაბ. 18,2; ლორთქიფანიძე ოთ. 1995-1996:26, ტაბ.75,2]; ბრინჯაოს სურის ყურზე, მცხეთა, სამთავროს სამაროვანი, სამ. № 212, ახ.ნ. I ს. [Лордкипаниძე О. 1964:206-208, სურ 4; Иващенко М. 1950:108; ლორთქიფანიძე ოთ. 2002:281-282]; ბრინჯაოს ოინობიას ყურზე, სოფ. მეტეხი, შემთხვევითი მონაპოვარი, ახ.ნ. I ს. [შატბერაშვილი ვ. 2003].

პანი – შაპნი. ქანდაკება – ბრინჯაოს, მცხეთის აკლდამა, ძვ.ნ. II ს. [ლომთათიძე გ. 1977:29, ტაბ. IX]. **ტორეტიკა** – ბრინჯაოს სარიტუალო ჭურჭლის შემკულობა, ვანის ნაქალაქარი, „მოზაიკიანი“ ტაძრიდან, ძვ.ნ. II ს-ის მეორე ნახევარი [ხოშტარია ნ., .. 1972:177-178, სურ. 138; ლორთქიფანიძე ოთ. 1995-96:26, ტაბ. 81,2; ლორთქიფანიძე ოთ. 2002:223-226]; ბრინჯაოს სურის ყურზე, სოფ. ბორი, ახ.ნ. I ს. [Лордкипаниძე О. 1964:205, სურ. 3,2; ლორთქიფანიძე ოთ. 2002:281-282]; ბრინჯაოს სურის ყურზე, სოფ. ბორი, ახ.ნ. I ს. [Лордкипаниძე О. 1964:208, სურ. 5,2]. **გლიპტიკა** – ბრინჯაოს ფარაკიან ბეჭედზე, გრაკლიანის გორის სამაროვანი, სამ. № 138, ძვ.ნ. IV ს-ის მეორე ნახევარი [გოცირიძე ქ. 2011:11-12]; სარდონის ინტალიოზე, მცხეთა, სამთავროს სამაროვანი, სამ. № 711, ახ.ნ. III ს. [ლორთქიფანიძე მ. 1954:26-27, ტაბ. II, 22]; ვერცხლის ბეჭდის სარდონის ინტალიოზე, მცხეთა, ნავთსადენი, შემთხვევით ნაპოვნი ქვის სამარხი, ახ.ნ. III ს. [ლორთქიფანიძე მ. 1961:36-37, ტაბ. IV,30]. **მინა** - მოხატულ სურაზე, სოფ. ხოვლე (კასპის

რ-ნი), აკლდამა № 1, ახ.ნ. III ს-ის ბოლო [შატბერაშვილი ვ. 2007:92-93, ტაბ. IV,1, V,1]. **მოზაიკა** - ტრიკლინიუმის მოზაიკურ იატაკზე, ძალისას ნაქალაქარი, სასახლე-ტაძარში, ახ.ნ. II-III სს. [Бохочадзе А. 1977:97-102; ბოხოჩაძე ალ. 1981:74, ტაბ. XV, 1; მიზანდარი მ. 1987:113-114, სურ. 2; Odisheli M. 1995:12, ტაბ. 2, 4].

პეპასი. გლიპტიკა – ბრინჯაოს ფარაკიან ბეჭედზე, სოფ. ბატნაოხორუ (მარტვილის რ-ნი), ქვევრსამარხი № 2, ძვ.ნ. IV ს. [ლორთქიფანიძე მ. 1975:77-78, ტაბ. VII,19]. **მინა** - მოხატულ სურაზე, სოფ. ხოვლე (კასპის რ-ნი), აკლდამა № 1, ახ.ნ. III ს-ის ბოლო [შატბერაშვილი ვ. 2007:94-95, ტაბ. IV,2, V,2].

პერსიპსი. გლიპტიკა - ოქროს ბეჭდის გრანატის ინტალიოზე, ურბნისი, შემთხვევითი მონაპოვარი, ახ.ნ. I ს. [ჯავახიშვილი ქ. 1972:24, ტაბ. I,5]; ვერცხლის მედალიონის ჰიაცინტის ინტალიოზე, მცხეთა, სამთავროს სამაროვანი, სამ. № 224, ახ.ნ. I საუკუნე [ლორთქიფანიძე მ. 1954:8-9, ტაბ. I,2]; ოქროს ბეჭდის იასპის ინტალიოზე, მცხეთა, შემთხვევითი მონაპოვარი ახ.ნ. III ს. [ლორთქიფანიძე მ. 1961:33-34, ტაბ. IV,27].

პერსაშონი. კერამიკა – ნითელფიგურულ კრატერზე, ფიჭვნარის სამაროვანი, სამ. № 1, ძვ.ნ. 450 წ. [სიხარულიძე თ. 1987:61, ტაბ. XXXIX; კახიძე ამ. 2007:80, სურ. 23-24].

სატირი. ქანდაკება – ბრინჯაოს, ვანის ნაქალაქარი, ცენტრალურ ტერასაზე, საკურთხევლის კედლის სამხრეთ კიდედან, ძვ.ნ. III ს. [კვიციანი გ. 2005:187-188; კაჭარავა დ., ... 2007:59, სურ. 17-19; Kacharava D., ... 2008:104-107, სურ. 1, 11]. **ტერაკოტა** – ნილაბი, სარკინეს ნაქალაქარი, ცენტრალური ტერასიდან, ძვ.ნ. II-I სს. [ბოხოჩაძე ალ. 1973:38-43; Бохоҷадзе А. 1977:95-97]. **კერამიკა** – ნითელფიგურულ ასკზე, ფიჭვნარის სამაროვანი, დაშლილ ქვაყრილში, ძვ.ნ. V ს-ის მეოთხე მეოთხედი [სიხარულიძე თ. 1987:100-101, ტაბ. II,3; კახიძე ამ. 2007:90]; ნითელფიგურულ კრატერზე, 7 ცალი, საირხის ნაქალაქარი, წყაროსთავის გორის ჩრ. ფერდობზე, ძვ.ნ. V ს. [ყიფიანი ნ. 2004:114-119]. **ტორეტიკა** – ბრინ-

ჯაოს სარიტუალო ჭურჭლის შემკულობა, ვანის ნაქალაქარი, „მოზაიკიანი“ ტაძრიდან, ძვ.წ. II ს-ის მეორე ნახევარი [ხოშტარია ნ., .. 1972:177-178, სურ. 140; ლორთქიფანიძე ოთ. 1995-1996:26, ტაბ. 81,4; ლორთქიფანიძე ოთ. 2002:223-226]; ბრინჯაოს ჭრაქის შემკულობა, ვანის ნაქალაქარი, განძი, ძვ.წ. I ს-ის შუა წლები [ახვლედიანი დ. 2008:129]. **მოზაიკა** – ფრაგმენტი, ტრიკლინიუმის მოზაიკურ იატაკზე, ძალისას ნაქალაქარი, სასახლე-ტაძარში, ახ.წ. II-III სს. [Бохочадзе А. 1977:97-102; მიზანდარი მ. 1987:113-114, სურ. 3].

სპრპისი. ქანდაკება – ბრინჯაოს, გონიო-აფსაროსის ნაქალაქარი, სამხრეთი კარიბჭის გარეთ, ახ.წ. III ს. [თოდუა თ. 2005:177-180]. **გლიპტიკა** – რკინის ბეჭდის სარდიონის ინტალიოზე, მცხეთა, სამთავროს სამაროვანი, სამარხი №140, ახ.წ. II ს. [Максимова М. 1950:247-248, ტაბ. I,16]; ვერცხლის ბეჭდის ნიკოლოს ინტალიოზე, ურეკის „განძიდან“, ახ.წ. III-IV სს. (ლორთქიფანიძე მ. 1961:12-13, ტაბ. I,3).

სილენი. ტერაკოტა – სადგარზე, ვანი, საყანჩის ნამოსახლარი, ძვ.წ. III-II სს. [ლიჩელი ვ. 1991:64-65, ტაბ. XXXVIII]; ყალიბი, ვანის ნაქალაქარი, ქვედა ტერასა, სატაძრო კომპლექსი, ძვ.წ. II-I სს. [ლორთქიფანიძე ოთ. 1977:17-22; მათიაშვილი ნ. 1977:113, სურ. 111, ლორთქიფანიძე ოთ. 1995-96:30, ტაბ. 89,3-4]. **ტორევიტიკა** – ბრინჯაოს ოინოხოიას ყურზე, სოფ. მეტეხი, შემთხვევითი მონაპოვარი, ახ.წ. I ს. [შატბერაშვილი ვ. 2003].

სირენა. ტორევიტიკა – ბრინჯაოს, გაურკვეველი ნივთის დეტალი, ვანის ნაქალაქარი, განძი, ძვ.წ. I ს-ის შუა წლები [ახვლედიანი დ. 2008:129]; ბრინჯაოს ოინოხოიას ყურზე, მცხეთა, სამთავროს სამაროვანი, სამარხი-აკლდამა №905, ახ.წ. III ს. [აფაქიძე ან., ... 1996:10-11, ტაბ. XI, XII,1].

სზინქსი. კერამიკა – ნითელფიგურულ არიბალისებრ ლეკითოსზე, ფიჭვნარის სამაროვანი, სამ. № 16, ძვ.წ. V ს-ის მეოთხე მეოთხედი [სიხარულიძე თ. 1987:83, ტაბ. XVII,3; კახიძე ამ. 2007:86, სურ. 52/3]; ნითელფიგურულ

ასკზე, ფიჭვნარის სამაროვანი, სამ. № 6 კრემაციულ მოედანზე, ძვ.წ. V ს-ის მეოთხე მეოთხედი [სიხარულიძე თ. 1987:101, ტაბ. II,4; კახიძე ამ. 2007:90]. **ტორევიტიკა** – ვერცხლის არიბალისზე, ვანის ნაქალაქარი, სამ. № 11, ძვ.წ. V საუკუნე [ლორთქიფანიძე ოთ., .. 1972:235, სურ. 210; მაჩაბელი კ. 1983:94, სურ. 11; გიგოლაშვილი ელ. 2001:50-51; ლორთქიფანიძე ოთ. 2002:203]; ვერცხლის კოვზზე, ვანის ნაქალაქარი, სამ. № 11, ძვ.წ. V საუკუნე [ლორთქიფანიძე ოთ., .. 1972:235, სურ. 212; მაჩაბელი კ. 1983:94, სურ.10; ლორთქიფანიძე ოთ. 2002:203]; ვერცხლის სარტყელზე, ვანის ნაქალაქარი, სამ. № 24 [კაჭარავა დ., ... 2007:61, სურ. 38]. **გლიპტიკა** - ბრინჯაოს საბეჭდავ-ბეჭედზე, გუადიხუს სამაროვანი, სამ. № 21, ძვ.წ. IV ს-ის დასაწყისი [ლორთქიფანიძე მ. 1975:40-41, ტაბ. IV,7]. **ოქრომჭედლობა** – ოქროს მისაკერებლები, ვანის ნაქალაქარი, სამ. № 24 [Kacharava D., ... 2008a:175, სურ.38].

ტინჯა-ფორტუნა. ტორევიტიკა – ვერცხლის ფიალის ფსკერის მედალიონზე, მცხეთა, არმაზისხევის სამაროვანი, სამ. № 6, ახ.წ. II ს. [მაჩაბელი კ. 1983:96, სურ. 116-17]; ვერცხლის სამკლაურზე, ბიჭვინტის სამაროვანი, სამ. № 345, ახ.წ. II-III სს. [კილურაძე ნ. 2003:55-58, ტაბ. I,1]; ვერცხლის თეფშის მედალიონზე, ციხისძირის სამაროვანი, ახ.წ. II-III სს. [Мачабели К. 1976:38-40, ტაბ. 7, 2]. **გლიპტიკა** - ვერცხლის ბეჭდის სარდიონის ინტალიოზე, ურბნისის სამაროვანი, სამ. № 224, ძვ.წ. I ს. [ჯავახიშვილი ქ. 1972:22, ტაბ. I,1]; ბრინჯაოს ბეჭდის მწვანე მინის ინტალიოზე, ურბნისის სამაროვანი, სამ. № 272, ახ.წ. I-II სს. [ჯავახიშვილი ქ. 1972:32, ტაბ. II,24]; ბრინჯაოს ბეჭდის სამფენიან მინის ინტალიოზე, ურბნისის სამაროვანი, სამ. № 193, ახ.წ. I-II ს. [ჯავახიშვილი ქ. 1972:41, ტაბ. III,44]; ბრინჯაოს ბეჭდის სამფენიან მინის ინტალიოზე, ურბნისის სამაროვანი, სამ. № 193, ახ.წ. I-II ს. [ჯავახიშვილი ქ. 1972:42, ტაბ. III,45]; ბრინჯაოს ბეჭდის სამფენიან მინის ინტალიოზე, ურბნისის სამაროვანი, სამ. № 193, ახ.წ. I-II ს. [ჯავახიშვილი ქ. 1972:43, ტაბ. III,46]; ბრინჯაოს ბეჭდის

ქალცედონის ინტალიოზე, ურბნისის სამაროვანი, სამ. № 218, ახ.ნ. I-II სს. [ჯავახიშვილი ქ. 1972:44, ტაბ. III,49]; რკინის ბეჭდის სარდიონის ინტალიოზე, მცხეთა, ორფერდასახურავიანი ქვისსამარხი № 1, ახ.ნ. I-II სს. [ლორთქიფანიძე მ. 1954:11-13, ტაბ. I,4]; ბრინჯაოს ბეჭდის სარდიონის ინტალიოზე, ურბნისის სამაროვანი, სამ. № 54, ახ.ნ. I-II სს. [ჯავახიშვილი ქ. 1972:46, ტაბ. IV,53]; რკინის ბეჭდის მწვანე მინის ინტალიოზე, მცხეთა, სამთავროს სამაროვანი, კრამიტსამარხი №134, ახ.ნ. I-II სს. [Максимова М. 1950:250, ტაბ. I,23]; რკინის ბეჭდის იასპის ინტალიოზე, კლდეეთი, სამ. № 2, ახ.ნ. I-II სს. [ლორთქიფანიძე მ. 1961:20-21, ტაბ. II,13]; რკინის ბეჭდის ქალცედონის ინტალიოზე, ბორი, ორმოსამარხი № 1, ახ.ნ. II სს. [ლორთქიფანიძე მ. 1961:37, ტაბ. IV,31]; ბრინჯაოს ბეჭდის სარდიონის ინტალიოზე, ურბნისის სამაროვანი, სამ. № 218, ახ.ნ. II სს. [ჯავახიშვილი ქ. 1972:45, ტაბ. III,50]; რკინის ბეჭდის სარდიონის ინტალიოზე, ურბნისის სამაროვანი, სამ. № 234, ახ.ნ. II სს. [ჯავახიშვილი ქ. 1972:49-50, ტაბ. IV,61]; რკინის ბეჭდის სარდიონის ინტალიოზე, ურბნისის სამაროვანი, სამ. № 234, ახ.ნ. II სს. [ჯავახიშვილი ქ. 1972:50, ტაბ. IV,62]; რკინის ბეჭდის მწვანე მინის ინტალიოზე, მცხეთა, სამთავროს სამაროვანი, ქვაყუთი №2, ახ.ნ. II სს. [Максимова М. 1950:250]; რკინის ბეჭდის სარდიონის ინტალიოზე, მცხეთა, სამთავროს სამაროვანი, ქვაყუთი №140, ახ.ნ. II სს. [Максимова М. 1950:247, ტაბ. I,14]; რკინის ბეჭდის სარდიონის ინტალიოზე, მცხეთა, სამთავროს სამაროვანი, ქვაყუთი №144, ახ.ნ. II სს. [Максимова М. 1950:250-251, ტაბ. I,24]; რკინის ბეჭდის სარდიონის ინტალიოზე, მცხეთა, სამთავროს სამაროვანი, ქვაყუთი №144, ახ.ნ. II სს. [Максимова М. 1950:251, ტაბ. I,25]; სარდიონის ინტალიოზე, დიდი ლილო, შემთხვევითი მონაპოვარი, ახ.ნ. II სს. [ლორთქიფანიძე მ. 1961:11-12, ტაბ. I,2]; ოქროს ბალთის პიროპის ინტალიოზე, მცხეთა, არმაზისხევის სამაროვანი, აკლდამა № 1, ახ.ნ. II საუკუნე [ლორთქიფანიძე მ. 1958:32-33, ტაბ. I,2; ლორთქიფანიძე მ. 1969:134-136, ტაბ. X,124]; ბრინჯაოს ბეჭდის ცისფერი მინის ინტალიოზე,

მცხეთა, სამთავროს სამაროვანი, სამ. № 175, ახ.ნ. II სს. [ლორთქიფანიძე მ. 1954:16, ტაბ. I,9]; ბრინჯაოს ბეჭდის ცისფერ მინის ინტალიოზე, მცხეთა, სამთავროს სამაროვანი, სამ. № 182, ახ.ნ. II სს. [ლორთქიფანიძე მ. 1954:19-20, ტაბ. II, 14]; რკინის ბეჭდის სარდიონის ინტალიოზე, ურბნისის სამაროვანი, სამ. № 153, ახ.ნ. II-III სს. [ჯავახიშვილი ქ. 1972:59-60, ტაბ. IV,85]; ნარინჯისფერი ტოპაზის ინტალიოზე, გონიო-აფსაროსის ციხის ჩრ.-დას. კუთხე, მე-7 ფენაში, ახ.ნ. II-III სს. [მშვილდაძე მ. 2010:68, სურ. 1]; ოქროს ბეჭდის წითელი იასპის ინტალიოზე, ურეკის განძი, ახ.ნ. III საუკუნე [ლორთქიფანიძე მ. 1961: 37-38, ტაბ. IV,32; ლორთქიფანიძე მ. 1969:139, სურ. №129]; ვერცხლის ბეჭდის სარდიონის ინტალიოზე, მცხეთა, აგურ-კრამიტსამარხი № 1, ახ.ნ. III სს. [ლორთქიფანიძე მ. 1954:23-24, ტაბ. II, 18]; ვერცხლის ბეჭდის სარდიონის ინტალიოზე, მცხეთა, აგურ-კრამიტსამარხი № 1, ახ.ნ. III სს. [ლორთქიფანიძე მ. 1954:24-25, ტაბ. II, 19]; ვერცხლის ბეჭდის სარდიონის ინტალიოზე, მცხეთა, სამთავროს სამაროვანი, აგურსამარხი № 29, ახ.ნ. III სს. [Максимова М. 1950:259, ტაბ. II,53]. **ნუმიზმატიკა** – არისტარქე კოლხის ვერცხლის მონეტის ზურგი (6 ცალი), ერთი ეგზემპლარი აღმოჩენილია სოხუმის მიდამოებში, ძვ.წ. 52-51 წწ. [დუნდუა გ.. 2006:76, ტაბ. III-19].

ტრიბოლომოსი. კერამიკა – წითელფიგურულ კრატერზე, ფიჭვნარის სამაროვანი, სამ. № 1, ძვ.წ. 450 წ. [სიხარულიძე თ. 1987:61, ტაბ. XXXIX; კახიძე ამ. 2007:80, სურ. 23-24].

ტრიტონი. მოზაიკა – საერო შენობის იატაკზე, ბიჭვინთის ნაქალაქარი, XIII ნაკვეთის მთავარი შენობის ჩრდილოეთით, ძვ.წ. III-IV სს. [ჭყონია ან. 1978:204-216, ილუსტ. 192-195].

ფსიქა. გლიპტიკა – ბრინჯაოს საბეჭდავ-ბეჭედზე, დაფნარი, შემთხვევითი მონაპოვარი, ძვ.წ. IV სს. [ლორთქიფანიძე მ. 1975:71-73, ტაბ. III,17]; ბრინჯაოს საბეჭდავ-ბეჭედზე, ეშერა, მამაკაცის მდიდრული სამარხი, ძვ.წ. IV სს. [ლორთქიფანიძე მ. 1975:53-54, ტაბ. III,14]; ვერცხლის ბეჭდის ძონის ინტალიოზე, მცხეთა,

სამთავროს სამაროვანი, ქვაყუთი №140, ახ.ნ. I ს. [Макимова М. 1950:246]; ვერცხლის ბეჭდის ყვითელი მინის ინტალიოზე, ურბნისის სამაროვანი, სამ. № 51, ახ.ნ. I-II სს. [ჯავახიშვილი ქ. 1972:39-40, ტაბ. III,41]; ბრინჯაოს ბეჭდის ფარაკზე, ბიჭვინთის სამაროვანი, სამ. № 445, ახ.ნ. III ს. [მშვილდაძე მ. 2010:70]; ბრინჯაოს ბეჭდის ფარაკზე, ბიჭვინთის სამაროვანი, სამ. № 446, ახ.ნ. III ს. [მშვილდაძე მ. 2010:71].

ქარიტიპი. გლიპტიკა – ოქროს ბეჭდის ორფეროვან სარდიონ-ფრცქილის კამეოზე, ბიჭვინთის სამაროვანი, სამ. № 211, ახ.ნ. III ს. [მშვილდაძე მ. 2010:68-69, სურ. 2]. **ეპიგრაფიკა** – ბერძნული წარწერა „ქარიტი აგლაია“ ტრიკლინიუმის მოზაიკურ იატაკზე, ძალისას ნაქალაქარი, სასახლე-ტაძარში, ახ.ნ. II-III სს. [ბოხორაძე ალ. 1981:78, ტაბ. XIX; ყაუხჩიშვილი თ. 2009:215].

ჰეპატა. კერამიკა – წითელფიგურულ კრატერზე, ფიჭვნარის სამაროვანი, სამარხი № 1, ძვ.წ. 450 წ. [სიხარულიძე თ. 1987:61, ტაბ. XXXIX; კახიძე ამ. 2007:80, სურ. 23-24].

ჰელიოსი. ოქრომოჭედლობა – ოქროს მედალიონი, გონიოს განძი, ახ.ნ. II-III სს. [ლორთქიფანიძე ოთ. ...1980:11, 23-24, ტაბ. XIX-XX]. **გლიპტიკა** – ვერცხლის ბეჭდის სარდიონის ინტალიოზე, მცხეთა, სამთავროს სამაროვანი, დაზიანებული ქვაყუთი, ახ.ნ. III ს. [Макимова М. 1950:255-256, ტაბ. I,41]. **ეპიგრაფიკა** – ბერძნული წარწერა ბრინჯაოს ფილაზე, ვანის ნაქალაქარი, ძვ.წ. III ს. [ყაუხჩიშვილი თ. 2009:28].

ჰერაკლი. ტერაკოტა – სატიფორავი, ვანის ნაქალაქარი, ზედა ტერასა, ძვ.წ. I ს. [მათიაშვილი ნ. 1977:113, სურ. 112; ლორთქიფანიძე ოთ. 1995-96:30, ტაბ. 89,2; ლორთქიფანიძე ოთ. 2002:232]; ყალიბი, ვანი, საყანჩიის ნამოსახლარი, ძვ.წ. III-II სს. [ლიჩელი ვ. 1980:50-53; ლიჩელი ვ. 1991:73-75, ტაბ. XXXIX, ლორთქიფანიძე ოთ. 2002:232, სურ. 214]. **ტორევიტიკა** – ბრინჯაოს ჭრაქის შემკულობა, ვანის ნაქალაქარი, განძი, ძვ.წ. I ს-ის შუა წლები [ახვლედიანი დ. 2008:129]; ბრინჯაოს მედალიონი ბრინჯაოს ჭურჭელზე, ვანის ნაქალაქარი, შემთხვევითი მონაპოვარი, ძვ.წ. I ს. [მათიაშვილი

ნ. 1973:46-49; მათიაშვილი 1977:111-113, სურ. 109-110]; ბრინჯაოს ოინოხოიაზე, კაზრეთი, შემთხვევითი მონაპოვარი, ახ.ნ. II-III სს. [სინაურაძე მ. 1985:31-33, სურ. 6, ტაბ. XXII-XXIII]. **გლიპტიკა** – ლურჯი მინის მრავალნახნაგა საბეჭდავზე, სოფ. დუისი (ახმეტის რ-ნი), შემთხვევით აღმოჩენილი სამარხი, ძვ.წ. V-IV სს. [ლორთქიფანიძე მ. 1969:108-109, ტაბ. VI,84]; ლურჯი მინის მრავალნახნაგა საბეჭდავზე, სოფ. ნერონ-დერესი (წალკის რ-ნი), სამარხი № 3, ძვ.წ. V-IV სს. [ლორთქიფანიძე მ. 1969:109, ტაბ. VI,85]; ლურჯი მინის მრავალნახნაგა საბეჭდავზე, უფლისციხე, „ბამბების“ სამაროვანი, სამ. № 3, ძვ.წ. V-IV სს. [ლორთქიფანიძე მ. 1969:109]; ბრინჯაოს საბეჭდავ-ბეჭედზე, სოფ. ნიგოზეთი, ძვ.წ. IV ს. [ლორთქიფანიძე მ. 1969:100-101, ტაბ. V,66]; ბრინჯაოს ბეჭდის მომწვანო მინის ინტალიოზე, მცხეთა, სამთავროს სამაროვანი, სამ. № 220, ახ.ნ. II ს. [ლორთქიფანიძე მ. 1954:14-15, ტაბ. I, 7]. **ოქრომოჭედლობა** – ოქროს ბალთაზე, ვანის ნაქალაქარი, შემთხვევითი მონაპოვარი, ძვ.წ. III ს. [ჭყონია ან. 1981:81-82, ტაბ. 57; ლორთქიფანიძე ოთ. 1995-1996:30, ტაბ. VI,6].

ჰერმესი. კერამიკა – წითელფიგურულ არიბალისებრ ლეკითოსზე, ფიჭვნარის სამაროვანი, სამ. № 83, ძვ.წ. V ს-ის მეოთხე მეოთხედი [სიხარულიძე თ. 1987:82, ტაბ. XVI,4; კახიძე ამ. 2007:86]. **გლიპტიკა** – ოქროს ბეჭდის პიროპის ინტალიოზე, მცხეთა, აგურკრამიტსამარხი № 1, ძვ.წ. I საუკუნე [ლორთქიფანიძე მ. 1954:7-8, ტაბ. I, 1]; ბრინჯაოს ბეჭდის თეთრი მინის ინტალიოზე, მცხეთა, სამთავროს სამაროვანი, კრამიტსამარხი №5, ახ.ნ. I ს. [Макимова М. 1950:244-245, ტაბ. I,8]; ბრინჯაოს ბეჭდის სარდიონის ინტალიოზე, ურბნისის სამაროვანი, სამ. № 189, ახ.ნ. I-II სს. [ჯავახიშვილი ქ. 1972:24-25, ტაბ. I,6]; რკინის ბეჭდის მომწვანო მინის ინტალიოზე, ურბნისის სამაროვანი, სამ. № 200, ახ.ნ. I-II სს. [ჯავახიშვილი ქ. 1972:35, ტაბ. II,27]; რკინის ბეჭდის სარდიონის ინტალიოზე, ურბნისის სამაროვანი, სამ. № 234, ახ.ნ. II ს. [ჯავახიშვილი ქ. 1972:49-50, ტაბ. IV,61]; რკინის ბეჭდის სარდი-

ონის ინტალიოზე, ურბნისის სამაროვანი, სამ. № 224, ახ.წ. II ს. [ჯავახიშვილი ქ. 1972:58, ტაბ. V,81]; ვერცხლის ბეჭდის სარდიონის ინტალიოზე, მცხეთა, სამთავროს სამაროვანი, კრამიტსამარხი №135, ახ.წ. II-III სს. [Максимова М. 1950:252, ტაბ. I,31]; რკინის ბეჭდის სარდიონის ინტალიოზე, მცხეთა, სამთავროს სამაროვანი, კრამიტსამარხი № 30, ახ.წ. III ს. [Максимова М. 1950:260-261, ტაბ. II,58]; ოქროს ბეჭდის წითელი იასპის ინტალიოზე, ურეკის განძი, ახ.წ. III საუკუნე [ლორთქიფანიძე მ. 1961: 37-38, ტაბ. IV,32; ლორთქიფანიძე მ. 1969:139, ტაბ. X,129]. **ნუმიზმატიკა** – ანტიონეს ბრინჯაოს მედალზე, მცხეთა, შემთხვევით ნაპოვნი ქვის აკლდამა, II ს-ის მეორე ნახევარი [დუნდუა გ., ... 2006:96]. **ეპიგრაფიკა** – ბერძნული წარწერა თიხის ქრატზე „მოგზაურო თაყვანიც მეუფე ჰერმესს-მერკურის (თავის) გადასარჩენად“, სოხუმი, ახ.წ. II-III სს. [ყაუხჩიშვილი თ. 2009:37].

ჰიბნია. გლიპტიკა - ოქროს ბეჭდის სარდიონის ინტალიოზე, მცხეთა, სამთავროს სამაროვანი, ქვაყუთი №5, ძვ.წ. I-ახ.წ. I სს. [Максимова М. 1950:242, ტაბ. I,4]; ოქროს ბეჭდის ამეთვისტოს ინტალიოზე, მცხეთა, სამთავროს სამაროვანი, სამარხი-აკლდამა №905, ახ.წ. III ს. [აფაქიძე ან., ... 1996:10-11, ტაბ. XXXII,5, I,5]; ბრინჯაოს ბეჭდის სარდიონის ინტალიოზე, ურბნისის სამაროვანი, სამ. № 54, ახ.წ. II-III სს. [ჯავახიშვილი ქ. 1972:66, ტაბ. VI,100]; რკინის ბეჭდის სარდიონის ინტალიოზე, მცხეთა, სამთავროს სამაროვანი, ჩრდილოეთ უბანი, ახ.წ. II ს. [ლორთქიფანიძე მ. 1954:19-20, ტაბ. II, 13]; რკინის ბეჭდის წითელი იასპის ინტალიოზე, მცხეთა, სამთავროს სამაროვანი, ქვაყუთი № 144, ახ.წ. III ს. [Максимова М. 1950:259, ტაბ. II,51]; რკინის ბეჭდის სარდიონის ინტალიოზე, მცხეთა, სამთავროს სამაროვანი, ქვაყუთი № 144, ახ.წ. III ს. [Максимова М. 1950:259, ტაბ. II,52]; ვერცხლის ბეჭდის სარდიონის ინტალიოზე, მცხეთა, სამთავროს სამაროვანი, კრამიტსამარხი № 30, ახ.წ. III ს. [Максимова М. 1950:260, ტაბ. II,57]. **ეპიგრაფიკა** – ბერძნული წარწერა „ათეკა გეფიცები ჰიგიას“ ოქროს ბეჭდის ამეთვისტოს ინტა-

ლიოზე, მცხეთა, სამთავროს სამაროვანი, სამარხი-აკლდამა №905, ახ.წ. III ს. [აფაქიძე ან., ... 1996:10-11, ტაბ. XXXII,5, I,5; ყაუხჩიშვილი თ. 2009:262].

ლიტერატურა:

ახვლედიანი დ. 2008: განძი ვანიდან. — კრებ. იბერია-კოლხეთი (რედ. გ. გამყრელიძე), № 4, გვ. 129.

აფაქიძე ან., ნიკოლაიშვილი ვ., 1996: მცხეთის წარჩინებულთა განსასვენებელი ახ.წ. III საუკუნისა – აკლდამა 905. — კრებ. მცხეთა XI,(რედ. ან. აფაქიძე), გვ. 7-79.

აფაქიძე ან., ნიკოლაიშვილი ვ., მანჯგალაძე გ., კაპანაძე მ. 2003: სვეტიცხოვლის ეზოში ჩატარებული არქეოლოგიური სამუშაოები. - 2001 და 2002 წლების საველე-არქეოლოგიური კვლევა-ძიების შედეგები., გვ. 81-123.

ბოხოჩაძე ალ. 1973: სარკინეს ნაქალაქარი. - ძეგლის მეგობარი 33, გვ. 25–30.

ბოხოჩაძე ალ. 1981: არქეოლოგიური გათხრები ალაიანსა და ძალისაში, თბილისი.

ბოხოჩაძე ალ. 1987: ძალისას ნაქალაქარის ტერიტორიაზე აღმოჩენილი სასახლე, აბსიდებიანი ნაგებობა და საცურაო აუზი. - ძეგლის მეგობარი 78(4), გვ. 25–30.

ბრავვაძე ზ. 2000: რგანის სამაროვანი. – არქეოლოგიური ჟურნალი, I, გვ. 107-151.

ბრაუნდი დ., ჯავახიშვილი ქ., ნემსაძე გ. 2009: საგანძური ზღუდერიდან. თბილისი.

გამყრელიძე გ. 2001: კოლხოლოგიური ნარკვევები, თბილისი.

გიგოლაშვილი ელ. 2001: ვერცხლის "არიბალოსი ვანიდან".- ძიებანი, №8, გვ. 49-52.

გოცირიძე ქ. 2011: პანის გამოსახულება გრაკლიანი გორიდან. – ს. მაკალათიას სახ. გორის ისტორიულ-ეთნოგრაფიული მუზეუმის არქეოლოგიური კრებული I, გორი.

დუნდუა გ., დუნდუა თ. 2006: ქართული ნუმიზმატიკა, I, თბილისი.

ებრალიძე ტ. 2005: სამხრეთ-დასავლეთ საქართველოს ზღვისპირეთი გვიანელინისტურსა და რომაულ ხანაში - კრ. გონიო-აფსაროსი VI, გვ. 53-66.

ებრალიძე ტ., მამულაძე შ. 2008: ქრატები გონიო-აფსაროსიდან. - კრებ. იბერია-კოლხეთი, №(რედ. გ. გამყრელიძე), 4, გვ. 32-39.

თოდუა თ. 2005: სერაპისის ქანდაკება გონიო-აფსაროსიდან. - ძიებანი საქართველოს არქეოლოგიაში № 15-16, გვ. 177-179.

თოლორდავა ვ. 1976: მდიდრული სამარხი დაბლაგომიდან. - კრებ. ვანი II, გვ. 68-78.

კაჭარავა დ., ახვლედიანი დ., კვიციანი გ. 2007: ვანი ძვ.წ. IV საუკუნესა და III საუკუნის პირველ ნახევარში. - კრებ. იბერია-კოლხეთი, №(რედ. გ. გამყრელიძე), 3, გვ. 57-62.

კახიძე ამ., ვიკერსი მ. 2004: კოლხები და ბერძნები აღმოსავლეთ შავიზღვისპირეთში. - ფიჭვნარი I, (რედ. ამ. კახიძე), ბათუმი-ოქსფორდი.

კახიძე ამ. 2007: ანტიკური სამყარო აღმოსავლეთ შავიზღვისპირეთში (ფიჭვნარის ძვ.წ. V საუკუნის ბერძნული ნეკროპოლი). - ფიჭვნარი II, ბათუმი-ოქსფორდი.

კვიციანი გ. 2005: ბრინჯაოს ახალი ქანდაკება ვანიდან. - კრ. იბერია-კოლხეთი (რედ. გ. გამყრელიძე), № 2, გვ. 187-188.

კილურაძე ნ. 2003: ლეგიონერის სამარხი (№ 345) პიტიუნტ-ბიჭვინტიდან. - კრებ. იბერია-კოლხეთი, (რედ. გ. გამყრელიძე), № 1, გვ. 55-58, ტაბ. I, 1.

ლიჩელი ვ. 1980: ჰერაკლეს გამოსახულების დასამზადებელი ყალიბი საყანჩიას ნამოსახლარიდან. - ძეგლის მეგობარი, 53, გვ. 50-53.

ლიჩელი ვ. 1991: ძველი ვანი. სამეურნეო უბანი, თბილისი.

ლომთათიძე გ. 1977: საქართველოს მოსახლეობის კულტურა და ყოფა I-XIII სს. (არქეოლოგიური მასალების მიხედვით), თბილისი.

ლორთქიფანიძე მ. 1954: საქართველოს სახელმწიფო მუზეუმის გემები, I, თბილისი.

ლორთქიფანიძე მ. 1958: საქართველოს სახელმწიფო მუზეუმის გემები, II, თბილისი.

ლორთქიფანიძე მ. 1961: საქართველოს სახელმწიფო მუზეუმის გემები, III, თბილისი.

ლორთქიფანიძე მ. 1969: ძველი საქართველოს გლიპტიკური ძეგლების კორპუსი I, თბილისი.

ლორთქიფანიძე მ. 1975: კოლხეთის ძვ. წ. V-III სს. საბეჭდავი-ბეჭდები, თბილისი.

ლორთქიფანიძე ნ. 2005: შენირულობანი ვანის თორმეტსაფეხურიანი საკურთხევლის "საგანძურიდან". - შავიზღვისპირეთი ელინისტური სამყაროს სისტემაში, შავიზღვისპირეთის ძველი ისტორიისა და არქეოლოგიის XI საერთაშორისო სიმპოზიუმი. (რედ. თ. ლორთქიფანიძე), ვანი. 2005 წლის 26-29 სექტემბერი, მოხსენებათა მოკლე შინაარსები. თბილისი, გვ. 36-37.

ლორთქიფანიძე თ., ფუთურიძე რ., თოლ-

ორდავა ვ., ჭყონია ან. 1972: არქეოლოგიური გათხრები ვანში 1969 წელს. ვანი I, (რედ. თ. ლორთქიფანიძე), გვ. 198-242.

ლორთქიფანიძე თ. 1977: ვანის ნაქალაქარი. - კრ. ვანი III, (რედ. თ. ლორთქიფანიძე), გვ. 13-27.

ლორთქიფანიძე თ., მიქელაძე თ., ხახუტაიშვილი დ. 1980: გონიოს განძი, თბილისი.

ლორთქიფანიძე თ. 1995-1996: ვანი „ოქრომრავალი“ კოლხეთის მთავარი რელიგიური ცენტრი, Sonderdruck aus Jahrbuch des Romisch-Germanisches Zentralmuseums, მაინცი.

ლორთქიფანიძე თ. 1999: „კოლხური დიდრამის II ტიპის“ იკონოგრაფიისათვის. - ძიებანი (რედ. თ. ლორთქიფანიძე), №3, გვ. 45-49.

ლორთქიფანიძე თ. 2002: ძველი ქართული ცივილიზაციის სათავეებთან, თბილისი.

მათიაშვილი ნ. 1973: ვანში აღმოჩენილი ჰერაკლეს გამოსახულებიანი მედალიონი. - ძეგლის მეგობარი, 33, გვ. 46-49.

მათიაშვილი ნ. 1977: ლითონის ჭურჭელი. - კრებ. ვანი III, (რედ. თ. ლორთქიფანიძე), გვ. 101-114.

მაჩაბელი კ. 1983: ძველი საქართველოს ვერცხლი, თბილისი.

მიზანდარი მ. 1987: ძალისას მოზაიკის დათარიღებისა და მხატვრულ-ისტორიული მნიშვნელობისათვის. - მაცნე (ისტორიის, არქეოლოგიის, ...სერია), (რედ. გ. მელიქიშვილი), № 2, გვ. 113-137.

მიზანდარი მ. 1988: დიონისეს ქანდაკება ქართლის მიწაზე. - ჟურ. საბჭ. ხელოვნება, №8, გვ. 111-116.

მშვილდაძე მ. 2010: ანტიკური კულტები საქართველოს შავიზღვისპირეთის ქალაქებში. - კრებ. იბერია-კოლხეთი, №(რედ. გ. გამყრელიძე), 6, გვ. 66-74.

რამიშვილი რ. 1979: ერნოს ველი გვიანარმაზულ ხანაში, თბილისი.

რამიშვილი ქ. 1976: ტერაკოტები ვანიდან. - კრებ. ვანი II, (რედ. თ. ლორთქიფანიძე), გვ. 191-204.

სანიკიძე თ. 1987: ტერაკოტა უფლისციხიდან, საქ. ხელოვნების სახ. მუზეუმის XV სამეცნიერო სესია, თბ., გვ. 6-7.

სანიკიძე თ. 1994: მცირე პლასტიკის ერთი ნიმუში უფლისციხიდან, ჟურ. ხელოვნება, № 4, გვ. 53-61.

სინაურიძე მ. კაზრეთის ხეობის არქეოლოგიური ძეგლები, თბ., 1985.

სინარულიძე თ. 1987: ანტიკური მოხატული ვაზები ფიჭვნარის სამაროვნიდან. - კრებ. სამხ-

რეთ-დასავლეთ საქართველოს ძეგლები, XVI, გვ. 51-106.

ფირცხალავა მ. 1980: ახალი არქეოლოგიური აღმოჩენები ვანში. – ძეგლის მეგობარი, 53, გვ. 54-57.

ფირცხალავა მ., ყიფიანი გ. 1986: ცენტრალური ტერასის სამხრეთ-დასავლეთი ნაწილი 1978-1981 წწ. ჩატარებული სავლე მუშაობის შედეგები (თორმეტსაფეხურიანი საკურთხევის არქ.). – კრ. ვანი, VIII, თბ., გვ. 52-79.

ყაუხჩიშვილი თ. 2009: საქართველოს ბერძნული ეპიგრაფიკული წარწერების კორპუსი, თბილისი.

ყიფიანი გ. 2000: უფლისციხის კლდოვანი სამარხის ინვენტარი. – აჟ. I, გვ. 74-95.

ყიფიანი ნ. 2004: ნითლფიგურული კრატერი საირხიდან. – აჟ. III, გვ. 114-119.

შატბერაშვილი ვ. 2003: დიონისეს ქანდაკება და ბრინჯაოს სურა კასპის მუზეუმიდან, კასპის მხარეთმცოდნეობის მუზეუმის ბუკლეტი, თბილისი.

შატბერაშვილი ვ. 2007: მდიდრული სამარხი სოფელ ხოვლედან. – კრებ. იბერია-კოლხეთი, (რედ. გ. გამყრელიძე), № 4, გვ. 87-96.

ჩიხლაძე ვ. 2005: ყინვალის სამაროვანზე აღმოჩენილი ყვითელი ფერის მინის მედალიონები და მძივები. – კრ. იბერია-კოლხეთი, № (რედ. გ. გამყრელიძე), 2, გვ. 142-147.

ძნელაძე ნ. 2000: ტერაკოტები ფიჭვნარიდან. – ბათუმის არქეოლოგიური მუზეუმის შრომები I, (რედ. ამ. კახიძე), გვ. 25-32, ბათუმი.

ძნელაძე ნ. 2005: პოსტაფროდიტის ჯგუფის ტერაკოტა ფიჭვნარიდან. – ბათუმის არქეოლოგიური მუზეუმის შრომები III, გვ. 40-44, ბათუმი.

ძნელაძე ნ. 2006: დემეტრეს კულტთან დაკავშირებული ფიგურები. – ძიებანი საქართველოს არქეოლოგიაში, № 17-18, გვ. 151-154.

ჭყონია ან. 1978: ბიჭვინტის საერო მოზაიკის ფრაგმენტები. – კრებ. დიდი პიტიუნტი, III, გვ. 194-217.

ჭყონია ან. 1981: ოქროს სამკაულები ვანის ნაქალაქარიდან. – კრებ. ვანი VI, (რედ. ოთ. ლორთქიფანიძე), თბილისი.

ხოშტარია ნ., ლორთქიფანიძე ოთ., ფუთურიძე რ. 1972: არქეოლოგიური გათხრები ვანში 1967 წელს. – კრებ. ვანი I, თბილისი, გვ. 175-183.

ჯავახიშვილი ქ. 1972: ურბნისის ნაქალაქარის გლიპტიკური ძეგლები, თბილისი.

ჯავახიშვილი ქ. 2001: გლიპტიკურ ძეგლებზე ასახული ატიკური მონუმენტური ხელოვნების ნი-

მუშები, I. გემა უფლისციხიდან. – ძიებანი, (რედ. ოთ. ლორთქიფანიძე), №7, გვ. 64-67.

ჯავახიშვილი ქ. 2002: გლიპტიკურ ძეგლებზე ასახული ატიკური მონუმენტური ხელოვნების ნიმუშები, II. გემა ერნო-თიანეთიდან. – ძიებანი, (რედ. ოთ. ლორთქიფანიძე), № 10, გვ. 52-56.

Бохчадзе А. 1977: Настакиси, Саркине, Дзалиси. – Краткие сообщения Института Археологии АН СССР, 151, М., с. 93-102.

Иващенко М. 1980: Самтаврские погребения первых трех веков н.э. – კრებ. მცხეთა III, თბილისი.

Лордкипანიძე О. 1964: Итальяские бронзовые изделия, найденные на территории древней Грузии, Советская Археология, № 1, с. 199-220 .

Лордкипანიძე О. 1997: Божества города Фасиса (Аполлон или Аполлинарная Триада? Вестник Древней Истории, № 1, Москва, с. 15-34.

Максимова М. 1950: Геммы из некрополя Мцхета-Самтавро, საქართველოს სახელმწიფო მუზეუმის მოამბე, XVI-B, გვ. 222-277.

Мачабели К. Позднеантичная торевтика Грузии, Тбилиси, 1976.

Akhvlediani D., Kacharava D., Matiashvili N., Kvirkvelia G., Gigolashvili. EL., Pirtskhalava M. 2008: Archaeological excavations at Vani, 2002: A preliminary report, archaeology in southern Caucasus: perspectives from Georgia, edit by Aantonio Sagona and Micheil Abramishvili, Ancient Near Eastern Studies, supplement 19, Leuven-paris-dudley, MA, pp. 407-439.

Kacharava D., Kvirkvelia G. 2008: Religious Ritual: Bronze and Iron Figurines from Vani. – Wine, Worship, and Sacrifice: The Golden Graves of Ancient Vani, New-York, p. 96-111.

Kacharava D., Kvirkvelia G. 2008a: The Golden Graves of Ancient Vani. – Wine, Worship, and Sacrifice: The Golden Graves of Ancient Vani, New-York, p. 126-205.

Odisheli M. 1995: Spatantike und fruhchristliche Mosaik in Georgien, Wien.

პიზიოლოგია და რეცენზიები

დევიდ ბრაუნდი, ქეთევან ჯავახიშვილი, გურამ ნემსაძე

საგანძური ზღუდერიდან

(ელიტარული სამარხები კავკასიის იბერიიდან რომაულ ხანაში ახ.წ. 200-250 წწ.).

თბ.2009

ზღუდერის არქეოლოგიური ძეგლები საკმაოდ ხანია იპყრობს მკვლევართა ყურადღებას. მათ გარეშე წარმოუდგენელია რომაული ხანის იბერიის სოციალურ-პოლიტიკური და კულტურული ისტორიის შესწავლა. ზღუდერის ძეგლებისადმი გამორჩეული ინტერესი გაჩნდა მათი პირველი პუბლიკაციისთანავე და ვერც მომავალი მკვლევარები აუვლიან გვერდს ამ არქეოლოგიურ არტეფაქტებს და ისინი კიდევ არაერთხელ გახდება სპეციალისტთა კვლევის საგანი. ნათქვამის ერთგვარი დასტურია 2009 წელს საქართველოს ეროვნული მუზეუმის მიერ საკმაოდ მაღალ პოლიგრაფიულ დონეზე გამოცემული წიგნი „საგანძური ზღუდერიდან“. მონოგრაფიის ასეთ დონეზე გამოცემის საქმეში გადამწყვეტი იყო კომპანია BP-ის ფინანსური მხარდაჭერა.

თავიდანვე აღვნიშნავთ, რომ წინამდებარე გამოცემა წარმოადგენს ერთი კონკრეტული არქეოლოგიური კოლექციის თანამედროვე მეთოდოლოგიით პუბლიკაციის საუკეთესო მაგალითს და ამ მხრივ ის შეიძლება იქცეს საქართველოს სხვა პირველხარისხოვანი არქეოლოგიური ძეგლების გამოცემის ეტალონურ ნიმუშად.

სარეცენზიო ნაშრომი რამდენიმე ნაწილისგან შედგება: ზღუდერის მნიშვნელობა, ზღუდერის შესახებ: გათხრები და წიგნი, სამი სარკოფაგი, მონეტები და ქრონოლოგია, ზღუდერის მოსახლეობა, ზღუდერის დასასრული. თითოეული ნაწილი შეიცავს მოკლე და კომპაქტურ ინფორმაციას არქეოლოგიური ძეგლის, ქრონოლოგიის და ანტიკური ხანის იბერიის ზოგად კულტურულ-პოლიტიკურ კონტექსტში ზღუდერის როლისა და მნიშვნელობის შესახებ. ქართული არქეოლოგიური ლიტერა-

ტურისთვის გარკვეული სიახლეა ინგლისურენოვანი პარალელური ტექსტიც, რომელიც ბუნებრივია, დიდად შეუწყობს ხელს საერთაშორისო მასშტაბით მკვლევართა დაინტერესებას აღნიშნული ძეგლით.

გამოკვლევას ერთვის ზღუდერის სამი სარკოფაგის ნივთების კატალოგი, რომელიც ასევე მაღალპოლიგრაფიულ დონეზეა შესრულებული და თითოეული არტეფაქტის ქართულ-ინგლისური ანოტაცია მოკლედ და გასაგებად არის შესრულებული.

როგორც ვნახეთ, „საგანძურს ზღუდერიდან“ აქვს არაერთი ღირსება, რითაც იგი სამართლიანად დაიმკვიდრებს კუთვნილ ადგილს ქართულ ისტორიოგრაფიაში. ავტორთა მიერ შემოთავაზებული მეცნიერული მსჯელობა და დასკვნები, უმეტეს შემთხვევაში, მთლიანად მისაღები და გასაზიარებელია. განსაკუთრებით ეს ითქმის სამარხთა ქრონოლოგიის შესახებ. სათანადო კვლევით დადგენილია, რომ წარმოდგენილი სამი სამარხიდან ადრეულია სამარხი №3, შემდეგ—სამარხი №1 და ყველაზე გვიანდელი კი - სამარხი №2 (გვ. 7-11). ავტორებს საკმაოდ კარგად (და რაც მთავარია, სწორად!) აქვთ გააზრებული ზღუდერში მდიდრული სამარხების მოშლის პრობლემა. ამ მიმართულებით მათი დასკვნა კარგად ჯდება III საუკუნის იბერიის ზოგადისტორიულ კონტექსტში. ცნობილია, რომ III საუკუნიდან იბერიაში თანდათან იზრდება სასანიდური ირანის გავლენა, რის პარალელურადაც უკანა პლანზე გადადის რომის, როგორც იბერიის მთავარი მოკავშირის პოზიციები. ძნელია, არ დავეთანხმოთ ავტორებს, რომ სწორედ ამ მიზეზებს უნდა გამოენვია დაწინაურებული ოჯახის არსებობის შეწყვეტა ზღუდერში, რადგან ეს ოჯახი მჭიდ-

როდ იყო დაკავშირებული რომთან (გვ. 27). ამ კუთხით საინტერესოდ მიგვაჩნია ავტორთა დაკვირვება, რომ ზღუდერის არქეოლოგიურ მონაპოვარში არ ფიქსირდება ირანული წარმომავლობის არც ერთი ნივთი და სამარხებში აღმოჩენილი აბსოლუტურად ყველა მონეტა (გვ.12-15) თუ ტორევეტიკის ნიმუში მომდინარეობს საკუთრივ რომიდან ან რომაული სამყაროდან (გვ. 18-22).

რომაული ხანის იბერიის არქეოლოგიის ერთ-ერთი დილემა იმაში მდგომარეობს, რომ მიკვლევული არ არის მდიდრული სამაროვნების სინქრონული დასახლებული პუნქტები. ეს ფაქტი კი არქეოლოგებისთვის გარკვეული მაცდუნებელი პირობაა, რათა ყოველი მდიდრული სამარხის „მფლობელი“ მიიჩნიონ იბერიის ადმინისტრაციის მაღალ საფეხურზე მდგარ მოხელე-პიტიახშად, ან სხვა სახის დანიანურებულ პიროვნებად. ამ ცდუნებას ვერც ავტორები გაექცნენ და, მართალია სიფრთხილით, მაგრამ მაინც ვარაუდობენ ზღუდერში საპიტიახშო ცენტრის არსებობას. მათი მსჯელობით, ერთი საუკუნის განმავლობაში, 150-250 წლებში, ზღუდერი წარმოადგენდა იბერიის სამეფოს ერთგვარ რეგიონალურ ცენტრს და მეორე სამარხში დაკრძალული მიცვალებული (გელლოსი) შეიძლება ყოფილიყო პიტიახში ან წინააღმდეგ შემთხვევაში, იბერიის სამეფოს ერთ-ერთი მთავარი პოსტის მოხელე (გვ. 7). თავის დროზე ან განსვენებულმა არქეოლოგმა ს. მარლიშვილმა საგანგებო სტატია მიუძღვნა ანტიკური ხანის აღმოსავლეთ საქართველოს მდიდრულ სამარხთა სოციალურ დიფერენციაციას და სხვა ძეგლებთან ერთად განიხილა ზღუდერის სიტუაციაც. ჩვენი აზრით, მან დამაჯერებლად აჩვენა, რომ მიუხედავად მდიდრული სამარხეული ინვენტარისა და მოხერხებული გეოგრაფიული მდებარეობისა, ზღუდერი მაინც არ შეიძლებოდა ყოფილიყო საპიტიახშოს ცენტრი, რადგან ძამის ხეობა როგორც ეკონომიკური, ასევე ადმინისტრაციული თვალსაზრისით პატარა რეგიონია და ვერავითარ შემთხვევაში ვერ გასწევდა საპიტიახშოს ცენტრობას, რადგან ასეთი ტერიტორიული ერთეულის მართვა ზღუდერიდან საკმაოდ ძნელი იქნებოდა. ამიტომ უფრო მართებული იქნებოდა გვევარაუდა, რომ ზღუდერში დაკრძალული დიდე-

ბულების სახით საქმე გვეკონდეს პიტიახშებზე სოციალური მდგომარეობით დაბალ საფეხურზე მყოფ პირებთან, რომელთა გამგებლობის ქვეშაც მოქცეული იყო საპიტიახშოსთან შედარებით მცირე მნიშვნელობის ერთეული (ს. მარლიშვილი, ანტიკური ხანის აღმოსავლეთ საქართველოს მდიდრულ სამარხთა სოციალური დიფერენციაციისათვის, საქ. მეცნ. აკად. მაცნე, ისტ. არქ. ეთნოგ. ხელოვ. ისტ.სერია №1, 1988, გვ. 37), ხოლო ამ ერთეულის, ისევე როგორც ზღუდერის დიდებულთა სოციალურ-პოლიტიკური დეფინიცია, ამ ეტაპზე მაინც ღიად უნდა დარჩეს. სასურველი იქნებოდა, ავტორებს გაეთვალისწინებინათ აღნიშნული ნაშრომი, რადგან იგი აშკარად ნაადგებოდა სარეცენზიო წიგნის მეცნიერულ კვლევით ნაწილს. ასევე სასურველი იქნებოდა ცალკეული ნიუანსები ყოფილიყო უფრო მეტად დაკონკრეტებული ან უფრო არგუმენტირებულად დასაბუთებული. ჩვენი აზრით, უფრო მეტ კონკრეტიკას და სიცხადეს მოითხოვს შემდეგი დასკვნა: „ზღუდერის ელიტა მონაწილეობდა რომისა და იბერიის დიპლომატიურ ურთიერთობებში“ (გვ. 3), ანდა „ზღუდერსა და მცხეთას შორის პოლიტიკური ურთიერთობები მთლიანად შეიცვალა, ან მოისპო“ (გვ. 27). პირადად ჩვენთვის გაუგებარია რისი თქმა სურდათ ამ ფრაზით ავტორებს. ასევე საჭოჭმანოა ავტორთა მსჯელობა, რომლის თანახმადაც, ზღუდერის სამარხებში აღმოჩენილი „მრავალი ოქროს მონეტა საჩუქრების სახით მიიღეს რომის იმპერატორებისაგან“ (გვ. 3). ჯერ ერთი, რის საფუძველზეა ეს დასკვნა მიღებული და მეორეც, შეიძლება 11 ოქროს მონეტა „მრავლად“ მივიჩნიოთ? გაუგებრობას ინვესს ავტორთა მსჯელობა „არმაზულ“ წარწერებთან დაკავშირებითაც. მათი აზრით, ზღუდერი მნიშვნელოვანია ენებით დაინტერესებული სპეციალისტებისთვისაც, რადგან აქ გამოვლენილი სამარხები სავარაუდოდ წარმოაჩენს არამეულის ადგილობრივი ფორმის „არმაზულად“ ცნობილი ენის, აყვავების და დაკნინების უკანასკნელ ხანას (გვ. 3). აღნიშნული ვითარება ჩვენი შეხედულებით, აშკარად შეუსაბამობაშია ერთმანეთთან, რადგან გაუგებარია კონკრეტული ეპოქა როგორ შეიძლება ერთდროულად იყოს ენის აყვავების უკანასკნელი ხანაც და იმავდროულად დაკნინების უკანასკნელი ფა-

ზაც. მცირე დეტალია, მაგრამ მაინც აჯობებდა სამარხთა ნუმერაცია დღემდე მიღებული № ნიშნით ყოფილიყო აღნიშნული და არა მაგალითად, სამარხი ნო 1, სამარხი ნო 2, სამარხი ნო 3. ჩვენი აზრით, სარეცენზიო ნაშრომის ყველაზე დიდი ხარვეზი არის ქართული სალიტერატურო ენობრივი ნორმების იგნორირება. იმ შემთხვევაში, თუ სამომავლოდ ნაშრომს კვლავ ეღირსება გამოცემა, იგი უპირველესად ენობრივი კუთხით უნდა დაიხვეწოს.

წარმოდგენილი შენიშვნები ძირითადად მაინც ტექნიკური ხასიათისაა და სრულად ექვემდებარება გამოსწორებას. რა თქმა უნდა, არც ერთი სამეცნიერო ნაშრომი არ არის დაზღვეული ამგვარი ხარვეზებისგან და ბუნებრივია, ჩვენი მიზანიც, როდესაც ამ კარგი ნიგნის

ავტორებს გარკვეულ ნაკლებ მივუთითებდით, კეთილშობილური მიზნით და მათდამი უღრმესი პატივისცემის გრძნობით იყო გამოწვეული, რადგან გვსურს, რომ განმეორებითი გამოცემის შემთხვევაში ტექსტი დაზღვეული იყოს ტექნიკური შეცდომებისაგან და მასში აღარ შეგვხვდეს ნაკლებად არგუმენტირებული წინადადებები.

უდავოა, რომ ზღუდერის საგანძურის პუბლიკაციით საქართველოს ეროვნულმა მუზეუმმა დიდ საქმეს ჩაუყარა საფუძველი და მომავალში კიდევ უნდა ველოდოთ სხვა არქეოლოგიური კოლექციების გამოცემას მაღალ მეცნიერულ და პოლიგრაფიულ დონეზე.

ზურაბ ბრავვაძე

ბაქო-თბილისი-ჯეიჰანი სამხრეთ კავკასიის მილსადენი და არქეოლოგია საქართველოში. თბ.2010

RESCUE ARCHAEOLOGY IN GEORGIA THE BAKU-TBILISI-CEYHAN AND SOUTH CAUCASIAN PIPELINES

საუკუნის პროექტებად წოდებულმა ბაქო-თბილისი-ჯეიჰანის ნავთობსადენმა და ბაქო-თბილისი-ერზრუმის გაზსადენმა მნიშვნელოვანი როლი შეასრულა ქართული არქეოლოგიის განვითარების კუთხითაც. გამოვლინდა დაახლოებით სამასამდე მანამდე უცნობი არქეოლოგიური ძეგლი. XX საუკუნის 90-იანი წლების ერთგვარი სტაგნაციის შემდეგ მილსადენების მშენებლობის პერიოდი იყო ყველაზე ინტენსიური სამუშაოების ხანა ქართული არქეოლოგიისათვის და ამ საქმეში ბუნებრივია, საკმაოდ დიდია კომპანია BP-ის და მისი პარტნიორების დამსახურება, რადგან მათი მხრიდან კულტურული მემკვიდრეობის გადარჩენის, დაცვის, შესწავლისა და პოპულარიზაციის პროგრამას თავიდანვე მიენიჭა გამორჩეული პრიორიტეტი. ნათქვამის დასტურია სარეცენზიოდ წარმოდგენილი კრებულიც, რომელიც კომპანია BP-ის დაფინანსებით საკმაოდ მაღალ პოლიგრაფიულ დონეზე გამოსცა საქართველოს ეროვნული მუზეუმის ოთ. ლორთქიფანიძის არქეოლოგიის ცენტრმა. გამოცემა ქართულ და ინგლისურ-

ნოვანია. კრებულის მთავარი რედაქტორია გ. გამყრელიძე, ხოლო ინგლისური ტექსტის რედაქტორი - მ. ვიკერსი.

კრებულს წამძღვარებული აქვს ეროვნული მუზეუმის გენერალური დირექტორის დ.ლორთქიფანიძის წინასიტყვაობა, რომელშიც მიმოიხილება კომპანია BP-ის და საქართველოს ეროვნული მუზეუმის თანამშრომლობის ცალკეული ასპექტები და სამომავლო პერსპექტივები.

BP-ისა და მისი პარტნიორების როლს საქართველოს კულტურული მემკვიდრეობის შენარჩუნების საქმეში ეძღვნება ნ. ერქომაიშვილის სტატია, სადაც მოკლედ განიხილება მილსადენის საქართველოს მონაკვეთზე კომპანიისა და ქართველ არქეოლოგთა თანამშრომლობის ცალკეული პერიპეტიები.

ქართული არქეოლოგიის განვითარების ექსკურსი წარმოდგენილია გ. გამყრელიძის სტატიაში „საქართველოში არქეოლოგიის განვითარების ისტორიიდან“.

კრებულში წარმოდგენილი დანარჩენი სტა-

ტიები უშუალოდ მილსადენის მშენებლობისას გამოვლენილი არქეოლოგიური ძეგლების ანალიზს ეთმობა. მათი ქრონოლოგია საკმაოდ ფართოა და მოიცავს პერიოდს ქვედა პალეოლითიდან გვიანი შუა საუკუნეების ჩათვლით. კრებულში სტატიები დალაგებულია ქრონოლოგიური პრინციპით, რაც დაინტერესებულ მკითხველს უადვილებს მისთვის საინტერესო ეპოქის შესახებ სტატიის ადვილად მოძებნას. კრებულს მეცნიერული თვალსაზრისით საინტერესოს და მრავალფეროვანს ხდის ისიც, რომ მასში არქეოლოგიის გარდა წარმოდგენილია ანთროპოლოგიური და პალინოლოგიური გამოკვლევები.

ამ სქელტანიან კრებულში (A4 ფორმატის 632 ნაბეჭდი გვერდი) ძირითადად თავმოყრილია თეთრინყაროს, წალკისა და ახალციხის რაიონებში მილსადენების მშენებლობისას აღმოჩენილი არქეოლოგიური ძეგლების ანალიზი.

გ. გრიგოლიას სტატიაში „ჭორატის ქვედა პალეოლითური ნამოსახლარი“ შესწავლილია ქვის ხანის ორფენიან ძეგლზე მოპოვებული არტეფაქტები. წალკის რაიონის სოფელ ავრანლოში მონაპოვარ ქვის ხანის მასალებს ეძღვნება ქ. სტურუას სტატია „ქვის ხანის მონაპოვრები თრიალეთიდან“.

ნაჭივჭავების ენეოლით-ადრებრინჯაოს ხანის ძეგლია განხილული გ. ჩიქოვანის, ზ. შატბერაშვილისა და გ. გოგოჭურის მიერ, ხოლო გ. გოგოჭურისა და ალ. ორჯონიკიძის სტატიაში გაანალიზებულია თისელის სერის მტკვარ-არაქსული ეპოქის ნამოსახლარი და სამაროვანი.

ორჭოსანის ნამოსახლარის არქეოლოგიური მასალების მაგალითზე ალ. ორჯონიკიძე და ლ. ჯიბლაძე განიხილავენ სამხრეთ საქართველოში ადრებრინჯაოს ხანის კულტურათა ურთიერთობის საკითხებს.

თრიალეთის მტკვარ-არაქსის ეპოქის ძეგლები გაანალიზებულია ნ. შანშაშვილის სტატიაში „მტკვარ-არაქსის კულტურის ძეგლები თრიალეთიდან“.

თეთრინყაროს რაიონის ტყემლარას ყორღანულ ველზე გათხრილი ბრინჯაოს ხანის სამარხებია წარმოდგენილი ზ. შატბერაშვილის, ვ. შატბერაშვილისა და ვ. ნიკოლაიშვილის ერთობლივ სტატიაში.

გ. ნარიმანიშვილისა და ჯ. ამირანაშვილის მიერ შესწავლილია წალკის რაიონის სოფ. ჯინისში აღმოჩენილი ნამოსახლარი. ჯინისის ოსტეოლოგიური მასალების შესწავლას ეთმობა ოლ. ბენდუქიძის სტატია „ჯინისის ცხენი და ცხოველთა მოშინაურების ზოგიერთი საკითხი“.

გ.ნარიმანიშვილის ვრცელი სტატია „თრიალეთი ძვ.წ. XV-XIV საუკუნეებში“ კონკრეტულ არქეოლოგიურ მასალებზე დაყრდნობით შექმნილი ისტორიულ-არქეოლოგიური გამოკვლევაა.

წალკის რაიონის სოფელ ავრანლოს არქეოლოგიური ძეგლების მიმოხილვას ეძღვნება გ. ნარიმანიშვილის, ჯ. ამირანაშვილის, მ. კვაჭაძისა და ნ. შანშაშვილის სტატია „ავრანლოს არქეოლოგიური ძეგლები“, ხოლო ბ. მურვანიძის მიერ შესწავლილია ელი-ბაბას სამაროვანზე (წალკის რაიონი) ფიქსირებული კვერიანი სამარხები.

თეთრინყაროს რაიონის სოფელ სხალთაში აღმოჩენილი ელინისტური ხანის სამაროვანი წარმოდგენილია ვ. ნიკოლაიშვილის, ზ. შატბერაშვილისა და ვ. შატბერაშვილის ერთობლივ სტატიაში.

მ. ბარამიძისა და გ. ფხაკაძის სტატია ეძღვნება ჭორატის რომაული ხანის ნამოსახლარს, ხოლო ვ. ჩიხლაძის წერილში შესწავლილია ჭორატისავე ადრექრისტიანული ხანის სამაროვანი.

ახალციხის რაიონში მიკვლეული თისელის შუა საუკუნეების ნასოფლარის ანალიზი გადმოცემულია დ. მინდორაშვილის სტატიაში „თისელის ნასოფლარი“.

ანყურსა და მის მიდამოებში გამოვლენილი შუა საუკუნეების მარნებისა და ზოგადად ძველი ქართული მეღვინეობის საკითხების კვლევაა წარმოდგენილი ვ. ლიჩელისა და გ. რჩეულიშვილის სტატიაში „სამცხე — ძველი მეღვინეობა არქეოლოგიური აღმოჩენების მიხედვით“.

ლ. ბითაძის სტატიაში ანთროპოლოგიური კუთხითაა შესწავლილი წალკის რაიონში აღმოჩენილი საფარ-ხარაბას სამაროვანი.

თრიალეთში მოპოვებული ქვის ინვენტარის ფუნქციონალური ანალიზია მოცემული ქ. ესაკიას სტატიაში „თრიალეთში არქეოლოგი-“

ურ ძეგლებზე მოპოვებული ქვის ინვენტარი: ფუნქციონალური ანალიზი“, ხოლო ელ. ყვავაძისა და გ. ნარიმანიშვილის წერილში შესწავლილია წალკის პლატოს პალეოლანდშაფტები გვიანპლეისტოცენსა და ჰოლოცენში.

ჭორატიისა და ორჭოსანის სამაროვნების მიხედვით ქ. ლომოურის მიერ გამოკვლეულია სამხრეთ-დასავლეთ კავკასიისა და მცირე აზიის უძველესი მოსახლეობის ანთროპოლოგიური ტიპის ცვალებადობის საკითხები.

კრებულს ბოლოში ერთვის შემოკლებათა განმარტება.

როგორც ვხედავთ, წარმოდგენილი კრებული ქართული არქეოლოგიის უახლესი აღმოჩენების შესახებ მოგვითხრობს. დიდი ხანი არაა მას შემდეგ, რაც დასრულდა ბაქო-თბილისი-ჯეიჰანის ნავთობსადენის მშენებლობა. აქედან გამომდინარე, უფრო მისასაღმებელია ასეთი სახის კრებულის ოპერატიულად გამოცემა. ქართული არქეოლოგიის პრაქტიკაში სამწუხაროდ, ბევრია შემთხვევა, როდესაც ათეულობით წლების წინ გათხრილი ძეგლები დღემდე ხელმიუწვდომელია სამეცნიერო წრეებისათვის. ვფიქრობთ, წინამდებარე კრებული თვალსაჩინო მაგალითია იმისა, თუ როგორ უნდა

მოხდეს ახლად გამოვლენილი არქეოლოგიური ძეგლების დაინტერესებულ მკითხველამდე ოპერატიულად მიტანა. კრებულის ინგლისური ტექსტი, რა თქმა უნდა, ხელს შეუწყობს უცხოეთში ქართული არქეოლოგიით დაინტერესებულ სპეციალისტებს. საერთოდ, აღნიშნული გამოცემა სრულად აკმაყოფილებს თანამედროვე სტანდარტებს და ამისთვის განსაკუთრებული მადლობა ეთქმით ეროვნულ მუზეუმს და მის ერთგულ პარტნიორს კომპანია ”BP- საქართველოს“.

ისიც უნდა აღინიშნოს, რომ მილსადენის მონაკვეთზე გამოვლენილი არქეოლოგიური ძეგლების ერთი ნაწილი სხვადასხვა მიზეზების გამო ვერ მოხვდა წინამდებარე გამოცემაში. არადა, ისინი აშკარად გაამდიდრებდა აღნიშნულ კრებულს. თუმცა, საქართველოს ეროვნული მუზეუმისა და კომპანია ”BP- საქართველოს“ პარტნიორობის პროგრამა იმედს გვისახავს, რომ სამხრეთ კავკასიურ დერეფანში გამოვლენილი არქეოლოგიური ძეგლების პუბლიკაცია მხოლოდ წარმოდგენილი კრებით არ ამოიწურება და მსგავსი ხასიათის ნაშრომების გამოცემა სამომავლოდაც გაგრძელდება.

ზურაბ ბრავვაძე

გ. გამყრელიძე. ომი და შეიარაღება იბერია-კოლხეთში. თბ. 2010

2010 წელს ბაკურ სულაკაურის გამომცემლობამ გამოსცა გელა გამყრელიძის სამეცნიერო-პოპულარული ნაშრომი ”ომი და შეიარაღება იბერია-კოლხეთში“. როგორც ითქვა, ”ომი და შეიარაღება იბერია-კოლხეთში“ სამეცნიერო-პოპულარული ნაწარმოებია და განკუთვნილია მკითხველთა ფართო წრისათვის. ის რამდენიმე თავისგან შედგება. ავტორისეულ წინათქმაში მოკლედ მიმოიხილება წიგნის სტრუქტურა და აღნიშნულია ანტიკური ხანის ის ავტორები, რომელთაც შემონახული აქვთ ცნობები იბერია-კოლხეთში მიმდინარე საბრძოლო მოქმედებების შესახებ.

თავი ”საიდან ვიცით იბერიულ-კოლხური

პერიოდის საქართველოს სამხედრო-პოლიტიკური ვითარების ისტორია“, მიძღვნილია წერილობითი წყაროებისა და არქეოლოგიური ძეგლების ზოგადი ანალიზისადმი. განხილულია ქართული (ქართლის ცხოვრება, მოქცევა ქართლისაი) და უცხოენოვანი (ქსენოფონტი, სტრაბონი, ტაციტუსი, არიანე, დიონ კასიოსი, აპიანე, პლუტარქე, დიოდორე სიცილიელი, მემნონი და სხვ.) წერილობითი წყაროების ცნობები იბერიისა და კოლხეთის სასიმაგრო-საფორტიფიკაციო ნაგებობების, შეიარაღებისა და საომარ მოქმედებათა შესახებ. ამავე თავში მიმოიხილულია ანტიკური ხანის ეპიგრაფიკული ძეგლებიც. მკვლევარის დასკვნით, საკითხის შესახებ მცი-

რეა წყარო-მონაცემთა ბაზა, რომელთა ინტერ-პრეტაციასაც ეყრდნობა იბერიულ-კოლხური ხანის საქართველოს სამხედრო-პოლიტიკური ისტორიის რეკონსტრუქცია. თუმცა, ამ ვითარებაშიც, შესაძლებელია წყაროთა მონაცემებისა და არქეოლოგიური მასალის ურთიერთშეჯერების ფონზე ანტიკური ეპოქის საქართველოს სამხედრო ვითარების ამსახველი სურათის მეტნაკლებად წარმოჩენა.

ნიგნის შემდეგი თავის სახელწოდებაა "საომარ მოქმედებათა სარბიელი". მასში მიმოხილულია გეოგრაფიული გარემოს როლი კონკრეტულად სამხედრო საქმის განვითარებისათვის. დახასიათებულია იბერია-კოლხეთის ბუნებრივი პირობები და ეკოსისტემა, ძირითადი მდინარეები, უღელტეხილები, ხეობები, სავაჭრო-სატრანზიტო გზები. ავტორის ანალიზის ამოსავალს წარმოადგენს ბერძნულ-რომაული წერილობითი ცნობების მონაცემები, რომელთა დაკავშირება იბერია-კოლხეთის გარემო პირობებთან იძლევა მყარ საფუძველს, ცნობილი მოსაზრებისთვის, რომ კოლხეთს და იბერიას ეკავათ გეოპოლიტიკური თვალსაზრისით ერთ-ერთი საკვანძო ტერიტორია, სადაც ხდებოდა დასავლური და აღმოსავლური ცივილიზაციების თანხვედრა და შეჯახება.

ნაშრომის შემდეგ თავში "ხის თავდაცვითი სამოსახლოები კოლხეთში" განხილულია სოფელ მთისძირში, ადგილობრივების გორაზე ავტორისავე მიერ აღმოჩენილი და შესწავლილი სასიმაგრო ნაგებობა. იგი შესწავლილია ზოგადკოლხურ კონტექსტში და აღნიშნულია, რომ თავდაცვითი მიზნებისათვის კოლხეთში მოხერხებულად იყენებდნენ ფიზიკურ-გეოგრაფიულ პირობებს და ბუნებრივ გორებს. ამავე თავში მოცემულია მთისძირის კოშკის რეკონსტრუქცია, რომელიც არქეოლოგიური სიტუაციის გარდა აღდგენილია ძველი ბერძენი ავტორების მიერ შემონახული ცნობების გათვალისწინებით. არქეოლოგიური მასალისა და ძველი წერილობითი წყაროების შეჯერების საფუძველზე მიღებულია დასკვნა, რომლის თანახმადაც, ქართველური მოსახლეობით დასახლებულ აღმოსავლეთ შავიზღვისპირეთში ძვ.წ. III საუკუნის წინა პერიოდში გავრცელებული იყო ბორცვებზე და ბუნებრივ გორებზე გამართული ძეგურ-ბათქაშიანი, ძეგებიანი

მესერიო შემოზღუდული, კომპლექსური კომპლექსები, რომლებსაც ეწოდებოდა მოსუინი. ადგილობრივების გორის მსგავსი გამაგრებული ბორცვები, ავტორის აზრით, წარმოადგენდა ნათესაურ თემებს, რომლის სათავეშიც იდგა ბერძნული წყაროებით ცნობილი ბასილევსი. აქვე ავტორი დასაშვებად მიიჩნევს მთისძირის მდიდრული სამარხის მიკუთვნებას ადგილობრივი ხელისუფლისადმი, რაც ჩვენი აზრითაც, სრულიად შესაძლებელია.

"სამხედრო-პოლიტიკური ვითარება ფარნავაზ-ქუჯის დროინდელ იბერია-კოლხეთში". ნაშრომის ამ თავში მიმოხილულია იბერია-კოლხეთის სამხედრო და პოლიტიკური ისტორია წინარე ანტიკური ხანიდან ელინისტური ეპოქის ჩათვლით. ყურადღება გამახვილებულია ქსენოფონტეს ცნობაზე ძვ.წ. 401 წელს ბერძენთა და კოლხთა დაპირისპირების თაობაზე. ეს ბრძოლა მნიშვნელოვანი იყო იმ თვალსაზრისითაც, რომ წერილობით წყაროებში პირველად გაჩნდა ცნობა კოლხეთის ჯარის ტაქტიკისა და ომის დროს მანევრირების შესახებ. ამავე თავში მოცემულია საინტერესო ცნობები სხვადასხვა ქვეყნის ჯარებში დაქირავებულ თუ ნებით მყოფ ქართველ მეომრებზე. დიდი ადგილი ეთმობა აზოსა და ფარნავაზს შორის მიმდინარე ბრძოლების აღწერას და იბერია-კოლხეთის ციხე-სიმაგრეების მნიშვნელობას ქვეყნის თავდაცვისუნარიანობის განმტკიცების საქმეში.

ძვ.წ. II-I საუკუნეების ვითარებაა გადმოცემული თავში "მითრიდატე ევპატორი და კოლხეთი". ავტორი ზედმიწევნით კარგად იცნობს წერილობით წყაროებსა და არქეოლოგიურ მასალას, ასევე ხსენებული ეპოქის ზოგად ისტორიას, რაც მას საშუალებას აძლევს ზუსტად განსაზღვროს იბერია-კოლხეთის სტრატეგიული მნიშვნელობა დიდი სახელმწიფოების (პონტოს, არმენიის, რომის) პოლიტიკურ და ეკონომიკურ ინტერესებში. დეტალურად არ შევუდგებით ყველა ნიუანსის განხილვას. მხოლოდ აღვნიშნავთ, რომ ავტორისეული დასკვნები მრავალწლიანი მეცნიერული მოღვაწეობის პროდუქტია და ძნელია, არ იქნეს გაზიარებული და მიღებული.

საკმაოდ საინტერესოაა დაწერილი ნაშრომის შემდეგი თავი "იბერია-კოლხეთში რომაელების ექსპანსია". აქ საქმე ეხება საყოველთაოდ ცნობილ მოვლენებს: პომპეუსის სარდლო-

ბით რომაელი ლეგიონების პირველ გამოჩენას საქართველოში, ფარნაკეს დამანგრეველ ლაშქრობებს კოლხეთში, რომაული გარნიზონების ჩაყენებას შავიზღვისპირა ზოლში, ე.წ. პონტოს ლიმესის პრობლემას და კიდევ არაერთ საკითხს, რომლებიც ავტორის მიერ ჩვეული პედანტობითაა შესწავლილი და გადმოცემული.

ძველი საქართველოს სამხედრო საქმით დაინტერესებული მკითხველი ბევრ სიახლეს შეიტყობს წიგნის იმ თავში, რომელსაც ეწოდება, "აღჭურვილობა, არტილერია და საზღვაო საქმე იბერია-კოლხეთში". ყურადღება გამახვილებულია ძველი ქართველი მეომრის არსენალზე, აღჭურვილობაზე, სხვადასხვა საბრძოლო იარაღზე, მეომრის თავდაცვით საშუალებებზე, საარტილერიო საქმეზე და საბრძოლო ხომალდებზე. ავტორისეულ ყოველ მსჯელობას საფუძვლად უდევს საქართველოს სხვადასხვა არქეოლოგიურ ძეგლებზე მოპოვებული შესაბამისი მასალისა და წერილობითი წყაროების ცნობების ურთიერთმეჯერება, რაც მსჯელობას დამაჯერებელს ხდის. აქვე მოცემულია იბერიელი მეომრის, კოლხი მეშურდულის, საბრძოლო ეტლების, ყუმბარსატყორცნი ბალასტების, საბრძოლო ხომალდის და სხვ. რეკონსტრუქცია, რაც მონოდებული ტექსტის უკეთ აღქმისათვის თვალსაჩინოების კარგი ნიმუშია.

ნაშრომის ბოლო თავი იბერიის სამეფოს აღმავლობას ეძღვნება. განხილულია ფარსმან II-ის დროინდელი ეპოქის სამხედრო-პოლიტიკური ვითარება. ეს თავი უხვად შეიცავს ცნო-

ბებს იბერიის სასიმაგრო სისტემების, ჯარის სახეობების, სტრუქტურისა და რაოდენობის შესახებ. წერილობით წყაროებზე დაყრდნობით აღნიშნულია, რომ იბერიის სამხედრო ძალები კარგად ფლობდნენ მაშინდელი საომარი საქმის ძირითად ელემენტებს და გათვითნობიერებული იყვნენ ისეთ ნიუანსებში, როგორცაა: პარტიზანული ბრძოლები, სწრაფი იერიში, გადაჯგუფება, რელიეფის მოხერხებულად გამოყენება და სხვ.

ბოლოთქმაში აღნიშნულია, რომ ანტიკური ხანის ქართული ჯარი აგებული იყო სამობილ-ზაციო პრინციპზე და წარმოადგენდა სერიოზულ სამხედრო ძალას.

როგორც ვნახეთ, გ. გამყრელიძის "ომი და შეიარაღება იბერია-კოლხეთში" ძველი საქართველოს ისტორიის მნიშვნელოვან პრობლემათკაზე შექმნილი ერთ-ერთი პირველი სამეცნიერო-პოპულარული ნარკვევია. სასურველია, ის ბევრმა ახალგაზრდამ წაიკითხოს, რადგან ასეთი სახის წიგნები ხელს უწყობს მომავალი თაობის პატრიოტული სულისკვეთებით აღზრდას. ნაშრომი უხვადაა ილუსტრირებული და ეს ვითარება მონოდებული მასალის კარგად გააზრების ხელისშემწყობია. როგორც აღვიშნეთ, წიგნი პოპულარული ხასიათისაა და სწორედ ამის გამო ალბათ, სასურველი იქნებოდა მას დართული ჰქონოდა ფერადი ილუსტრაციები.

ზურაბ ბრავაძე

ბურია V (კრეხ.). თბ. 2007

საქართველოს ეროვნული მუზეუმის ოთ. ლორთქიფანიძის არქეოლოგიის ცენტრმა და სიძველეთა შესწავლისა და დაცვის საქველმოქმედო ფონდმა „გურია“ 2007 წელს გამოსცეს ქართული სამეცნიერო წრეებისათვის უკვე კარგად ცნობილი სერია „გურიის“ V ტომი (რედაქტორი ვაჟა სადრაძე).

ზოგადად კრებული „გურია“ ეძღვნება მხარის კვლევა-ძიების შედეგებს, მაგრამ მასში

იბეჭდება სხვა ისტორიული კუთხეების წარსულის ამსახველი გამოკვლევებიც, რაც კიდევ უფრო ამალღებს მის ღირსებასა და სამეცნიერო მნიშვნელობას.

გურია V შედგება რამდენიმე ნაწილისგან. I ნაწილი ეთმობა გურიის მხარისა და ზოგადად დასავლეთ საქართველოს არქეოლოგიური და არქიტექტურული ძეგლების ანალიზს და ისტორიული ტოპონიმის კვლევას. ყურადღებას

იპყრობს ვ. სადრაძის, კ. კახიანის, ელ. ლლილვაშვილისა და თ. სადრაძის ერთობლივი სტატია, რომელიც მიძღვნილია ზემო გურიის ძეგლების შესწავლის ისტორიისადმი. ვ. სადრაძისა და ლ. ჯიბლაძის სტატიაში განხილულია ზემო გურიის ქვის ხანის არქეოლოგიური ძეგლები. ლ. ჯიბლაძის, კ. კახიანის, ელ. ლლილვაშვილისა და თ. სადრაძის ერთობლივ წერილი ეძღვნება ზემო გურიის ადრე რკინის ხანის ძეგლებს. ვ. სადრაძის, ლ. ჯიბლაძისა და რ. პაპუაშვილის სტატიაში წარმოდგენილია პროტოკოლური ნამოსახლარების შესწავლის პრობლემები. რ. პაპუაშვილისა და ნ. პაპუაშვილის ერთობლივი სტატია რიონ-ჩოლოქის ორმდინარეთის არქეოლოგიური ძეგლების - ურეკის დიუნური სადგომი, გრიგოლეთისა და ჩოლოქის ელინისტური ხანის ნამოსახლარები და ვაკიჯვრის არქეოლოგიური გათხრების შედეგები - კვლევას ეთმობა. ბ. მურვანიძის წერილის საშუალებით სამეცნიერო მიმოქცევაში შემოდის ლანჩხუთის მუზეუმში დაცული შემთხვევით მონაპოვარი არქეოლოგიური მასალა. რ. დავლიანიძის მიერ შესწავლილია რკინის მეტალურგიული ცენტრი სოფელ ხვარბეთიდან. მ. ძნელაძის სტატიაში განხილულია ზემო გურიის ტერიტორიაზე აღმოჩენილი ქვევრსამარხები. თ. თოდუას სტატია მიძღვნილია ვაშნარის სასიმაგრო სისტემის კვლევისადმი. ნ. ჯაბუას წერილი ეხება გურიის ტერიტორიაზე შემორჩენილი ადრეული შუა საუკუნეების ბაზილიკების ანალიზს. კრებულის ამავე ნაწილში წარმოდგენილია მ. ცინდელიანის ორი წერილი, რომლებიც მიძღვნილია სვანეთის სიძველეთა კვლევის ისტორიისადმი და უშგულის გორის შესახებ. ბ. ცხადაძის სტატიაში გაანალიზებულია გურიის სამი ჰიდრონიმი (სუფსა, ნატანები, ჯიშკილვანი).

კრებულის II ნაწილში თავმოყრილია საარქივო მასალა. დაინტერესებული მკითხველსთვის უთუოდ საინტერესო იქნება ნ. ხოშტარისა და გ. თავაძის დღემდე გამოუქვეყნებელი წერილი, რომელიც ოზურგეთის ძველ აბანოთა ნაშთებს შეეხება. ამავე ნაწილში ქვეყნდება ს. გოგიტიძისა და შ. მამულაძის ერთობლივი სტატია გურიაში შემთხვევით აღმოჩენილი არქეოლოგიური მასალის შესახებ და გ. ხოხლენკოს წერილი გურიანთის ციხის განადგურების შესახებ.

„გურია V“-ის მესამე ნაწილი საცნობარო ხა-

სიათისაა და მასში შესულია თ. აბულაშვილის მიერ შედგენილი ოზურგეთის მუზეუმში დაცული არქეოლოგიური მასალის ერთი ნაწილის კატალოგი. ამავე ავტორის კიდევ ერთი სტატია აკადემიკოს ბ. კუფტინის ერთი გამოუქვეყნებელი ნაშრომის შესახებაა, ხოლო ი. სიხარულიძის წერილში გაანალიზებულია გურიის რამდენიმე არქაული ტოპონიმი.

კრებულის IV ნაწილი ეთმობა თეორიულ კვლევებს, რეცენზიებს და მოსაგონარს. ჯ. აფაქიძის წერილი ძირითადად საცნობარო ხასიათისაა და შეიცავს ზოგად ინფორმაციას ტროას სხვადასხვა პერიოდების შესახებ. გ. ნარიმანიშვილისა და ნ. შანშაშვილის სტატიაში განხილულია საკმაოდ რთული პრობლემა ვაჭრობა და სავაჭრო გზები სამხრეთ კავკასიასა და სირია-პალესტინას შორის ძვ.წ. III-II ათასწლეულში.

ამავე ნაწილში წარმოდგენილია ან. სიხარულიძის, მ. ძნელაძისა და მ. კვაჭაძის ადრესი პროფესორ ი. სიხარულიძის დაბადების 80 წლისთავისადმი, გ. ჩიქოვანის რეცენზია ლ. ნებიერიძის მონოგრაფიაზე „მღვიმე საგვარჯილეს ენეოლითური ხანის ნამოსახლარი“, თ. ჩიქოვანის რეცენზია სამეცნიერო სერიალზე „გურია“ და ალ. ორჯონიკიძის რეცენზია „გურია IV“.

კრებულს ერთვის ტაბულების აღწერილობა და ტაბულები, ხოლო თითოეულ სტატიას დართული აქვს ინგლისურენოვანი რეზიუმე.

კრებულ „გურია V“-ში გამოქვეყნებული სტატიების ჩამონათვალიდანაც კარგად ჩანს, რომ მისი მნიშვნელობა ბევრად სცილდება ერთი რეგიონის სიძველეთა შესწავლას. იმ პირობებში, როდესაც ქვეყნის შიგნით თუ ქვეყნის გარეთ იზრდება ინტერესი ქართული კულტურული მემკვიდრეობის მიმართ, ამგვარი კრებულების გამოცემა დიდად წაადგება საერთო ეროვნულ საქმეს. საერთოდ, კრებული „გურია“ ქართული არქეოლოგიის ერთ-ერთი მნიშვნელოვანი გამოცემაა, რომელიც ძირითადად ორიენტირებულია საქართველოს ერთი კონკრეტული მხარის წარსულის კომპლექსური შესწავლისადმი და ამ კუთხით მას ანალოგი თითქმის არ მოეძებნება. კონცეპტუალური თვალსაზრისით, კრებული საკმაოდ დახვეწილია, რაც მისი მთავარი რედაქტორის (ვ. სადრაძე) და სარედაქციო კოლეგიის დამსახურებად უნდა ჩაითვალოს.

ზურაბ ბრავაძე

ამ სამიოდე წლის წინ ცნობილმა ქართველმა არქეოლოგმა, ბ-ნმა რამინ რამიშვილმა, თავისი 80 წლის საიუბილეოდ შესანიშნავი საჩუქარი უძღვნა როგორც საკუთარ თავს, ისე ჩვენს სამეცნიერო საზოგადოებას. დასაბნა, რომ ვერ მოხერხდა ამ საკმაოდ "სერიოზული" თარიღის შესაფერისად აღნიშვნა, რითაც ჩვენი საზოგადოება უდავოდ ვალშია საკუთარი ფრიად დამსახურებული წევრის წინაშე.

აღბათ ბევრს ახსოვს დუშეთის რ-ნის სოფ. დავათის ღვთისმშობლის ტაძარში 1984 წელს მიკვლეული ქვა-სვეტი, რომლის ერთ ნახნაგზე ქართული ასომთავრული ანბანია გამოსახული ანი-დან ჰოე-მდე. ამ აღმოჩენამ მაშინვე დიდი ყურადღება მიიქცია, როგორც სამეცნიერო წრეებში, ისე ფართო საზოგადოებაში. ამას მოჰყვა არქეოლოგიური გათხრების რამდენიმე სეზონი აღნიშნულ ძეგლზე, რომელსაც თავად ბატონი რამინი ხელმძღვანელობდა. სწორედ ამ გათხრების შედეგებს ეძღვნება ჩვენი იუბილარის სარეცენზიო ნაშრომი.

წინამდებარე მოკლე რეცენზიას არა აქვს პრეტენზია ამ მეტად მნიშვნელოვანი ნაშრომის სრულად განხილვისა. ეს არაა გამონეული მხოლოდ მოკრძალებით ავტორის, ჩემი მასწავლებლისა და უფროსი კოლეგის, წინაშე. ამის მიზეზია თავად ნაშრომის მრავალმხრივობა და სირთულე. გარდა არქეოლოგიური მასალისა, აქ განხილულია ქართული სასულიერო ხუროთმოძღვრებისა და პალეოგრაფიის პრობლემები, რაც ჩემს კომპენტენციას უდავოდ სცილდება.

თავად ნაშრომი საკმაოდ მცირე მოცულობისაა, რაც პირადად ჩემთვის გარკვეულწილად მოულოდნელიცაა. თუ გავითვალისწინებთ იმ უდავო ფაქტს, რომ დავათის აღმოჩენას სრულიად განსაკუთრებული მნიშვნელობა და რეზონანსი ჰქონდა საერთოდ ქართველოლოგიაში და 20 წელზე მეტია, რაც აქტიური მუშაობა წარმოებს მის საკვლევად, მოსალოდნელი იყო მიგველო გაცილებით სქელტანიანი წიგნი - გამოკვლევა. თუმცა ეს თავად ავტორის გადასაწყვეტია და, რა თქმა უნდა, ჩემი განსასჯელი არ არის.

სანამ უშუალოდ ნაშრომის შინაარსზე გადავიდოდე, არ შემიძლია არ აღვნიშნო ის ფაქტი, რომ ავტორი წიგნს უძღვნის უახლოესი მეგობრის, ცნობილი ქართველი ხელოვნებთმცოდნისა და საოცრად ნათელი პიროვნების, გურამ აბრამიშვილის, ხსოვნას.

ვისაც კი ჰქონდა ბედნიერება, ახლო ურთიერთობისა ამ მართლაც შესანიშნავ კაცთან, დამეთანხმება, რომ ეს მიძღვნა განსაკუთრებულ სიტბოსა და ხიბლს სძენს წიგნს. არც ისაა შემთხვევითი, რომ ბ-ნ გურამს მნიშვნელოვანი წვლილი მიუძღვის დავათის კომპლექსის შესწავლაში, რაც სარეცენზიო წიგნში სათანადოდაა აღნიშნული.

თავად ნაშრომი შედგება წინასიტყვაობის, შესავლისა და ხუთი თავისაგან. აქვს რუსული და ინგლისური რეზიუმე და უხვადაა ილუსტრირებული. ხაზგასმით უნდა აღვნიშნო, რომ წიგნი დაწერილია უაღრესად კარგი, გამართული ქართულით. წინადადებები სადაა, ლაკონური და ამიტომ ადვილად წასაკითხი და გასაგები არასპეციალისტებისათვისაც, რაც მის დიდ ღირსებად უნდა ჩაითვალოს.

წინასიტყვაობასა და შესავალში მოკლედ, მაგრამ ამომწურავადაა მოთხრობილი სოფ. დავათის წარსულის, იქ წარმოებული სამუშაოებისა და მასში მონაწილე ადამიანების შესახებ.

როგორც უკვე აღვნიშნე, მიუხედავად მცირე მოცულობისა, ნაშრომი მეტად რთული და მრავალპლანია. მასში მოცემულია დავათის ხუროთმოძღვრული კომპლექსის (ორნავიანი ტაძარი, მცირე დარბაზული ეკლესია, კრიბტა, აკლდამა და კოშკი) აღწერა-დახასიათება არქეოლოგიური კვლევის, შესწავლილი სამარხებისა და მათი ინვენტარის აღწერა-დახასიათება; მოპოვებული არქეოლოგიური მასალის განხილვა-დათარიღება, ტაძრებისა და სტელეების მხატვრულსტილისტური ანალიზი, დათარიღება და წარწერების ისტორიული მნიშვნელობა.

ავტორის სასახელოდ უნდა ითქვას, რომ ხუროთმოძღვრების ძეგლების როგორც აღწერა-დახასიათება, ასევე ანალიზი მეტად

მაღალ პროფესიულ დონეზეა შესრულებული. ზედმინევიან ზუსტად და ამომწურავადაა გამოყენებული არქეოლოგიური კვლევის შედეგად გამოვლენილი დეტალები და არქეოლოგიური მასალა, ასევე პარალელური ძეგლები. ეს ყველაფერი იმდენად სრულყოფილადაა მობილიზებული და კონცენტრირებული დასმულ საკითხებთან მიმართებაში, რომ მიღებული დასკვნები ეჭვისთვის ადგილს თითქმის არ ტოვებს. განსაკუთრებით მინდა აღვნიშნო ის მონაკვეთი, სადაც კლასიფიცირებული და ქრონოლოგიურად დალაგებულია ისეთი, ერთი შეხედვით "პროზაული" კერამიკული ნაწარმი, როგორცაა შუასაუკუნეების კრამიტი. ბუნებრივია, რომ ნებისმიერი ნაგებობის და განსაკუთრებით, ქრისტიანული ტაძრების ფუნქციონირების მრავალსაუკუნოვან ისტორიაში ერთმანეთს ენაცვლებოდა ნგრევისა და აღდგენის პერიოდები. ყოველ პერიოდში ძველი, დამტვრეული კრამიტი იცვლებოდა ახლით. ამიტომ, თხრის დროს აღმოჩენილი სხვადასხვა კრამიტის ზუსტი დათარიღება საშუალებას იძლევა დოკუმენტურად აღვადგინოთ ძეგლის ისტორია. ამ თვალსაზრისით განსახილველი ნაშრომი ერთგვარ ქრესტომათიადაც შეიძლება იქცეს არა მარტო დამწყები არქეოლოგებისათვის (მედიევისტებისათვის). ეს ნათქვამი არ უნდა მოგვეჩვენოს გაზვიადებულად, თუ გავითვალისწინებთ პატივცემული ავტორის უდიდეს ცოდნა-გამოცდილებას, განსაკუთრებით შუასაუკუნეების არქეოლოგიაში. აქვე უნდა ითქვას, რომ მატერიალური კულტურის ძეგლების განხილვას მოსდევს ამავე საფუძველზე მიღებული ისტორიული დასკვნები.

ამ რეცენზიის მკითხველმა რომ უკეთ ირწმუნოს ზემოთქმულის სიმართლე, მოვიყვანო მცირე ამონარიდებს სარეცენზიო ნაშრომიდან.

"ჩვენი ღრმა რწმენით, მძლავრი შემოქმედებითი აღმავლობის ამ მონაკვეთში (VI ს-ის მეორე ნახევარი. გ.რ), როდესაც უკომპრომისო ბრძოლა წარმოებდა ერის სულიერი და მატერიალური კულტურის გადასარჩენად და იმ შედეგების აღმოსაფხვრელად, რაც ირან-საქართველოსა და ირან-ბიზანტიის ხანგრძლივმა ომებმა მოუტანა საქართველოს, უნდა აღმართულიყო დავათის ღვთისმშობლის სახელობის ორნავიანი ბაზილიკაც (გვ. 83)".

მოპოვებული არქეოლოგიური მასალა (ადრეული კრამიტისა და თიხის ჭურჭლის ფრაგმენტები) და ქვის სტელები (ქვა-სვეტები) უქმნის მკვლევარს იმის საფუძველს, რომ ღვთისმშობლის ბაზილიკის ადგილზე ივარაუდოს უფრო ძველი საკულტო კომპლექსის არსებობა. "ეს ობიექტი იქვე არსებულ ქვაჯვრებთან ერთად დაინგრა V ს-ის დასასრულსა და VI ს-ის პირველ მესამედში ირან-საქართველოს ომების დროს" (გვ. 83).

ამ დასკვნას, ჩემი აზრით, ფრიად ნაადგებოდა "მ - ე ქ - ე"-ს ცნობა VI ს-ში ირანელთა ქართლში და, განსაკუთრებით, კავკასიონის მთიანეთში გაბატონების შესახებ.

დავათის მასალებში ყველაზე მნიშვნელოვანი და მართლაც განსაკუთრებული ფენომენი ერთ-ერთ ქვასვეტზე გამოსახული ქართული ანბანის აღმოჩენის ირგვლივ იმთავითვე აზრთა სხვადასხვაობა იყო. ზოგი მკვლევარი თუ IV ს. ან V ს-ით ათარიღებდა მას, ზოგი VII ს. და X ს-საც კი აძლევდა უპირატესობას. მე არ გახლავართ პროფესიონალი პალეოგრაფი ანდა ხელოვნებათმცოდნე. ამიტომ ვერ მივცემ თავს უფლებას აშკარად გამოვთქვა და, მითუმეტეს, დავასაბუთო ჩემი აზრი ამ საკითხზე. თუმცა კატეგორიულად ვუჭერ მხარს უკვე აღიარებულ ჭეშმარიტებას - რომელი საუკუნითაც არ უნდა დათარიღდეს დავათის ქვასვეტი და მასზე გამოსახული ქართული ანბანი, მის უდიდეს მნიშვნელობას ქართული კულტურის ისტორიისათვის იოტისოდენაც არაფერი მოაკლდება. ისიც ჭეშმარიტებაა, რომ მეცნიერული კვლევა, ახალი ჰიპოთეზები და ძიებები აუცილებელია. ამიტომ ალბათ ყველა მკვლევარს აქვს უფლება საკუთარი აზრის გამოთქმის. თუმცა როგორც თავად ბატონი რამინი აშკარა გულისტკივლით აღნიშნავს, თურმე "დავათის აღმოჩენისადმი მიძღვნილ მაღალმეცნიერული და ღრმა ანალიზის შემცველ გამოკვლევებთან ერთად ბოლო წლებში ქვეყნდება ისეთი ნაშრომებიც, რომელთაც ცოტა რამ აქვთ საერთო მეცნიერებასთან, ხოლო ზოგიერთი მათგანი შეგნებულად ამახინჯებს ფაქტებს, რაც ბუნებრივია, საჭიროებს სათანადო შეფასებას" (გვ. 111). რა შეიძლება ითქვას ამის შესახებ?

ერთის მხრივ, ასეთი რამ ჩვენს მეცნიერებაში, როგორც იტყვიან, "არ ახალია, ძველია"

და მეორეს მხრივ, ვინ უნდა მისცეს ასეთ ფაქტებს "სათანადო შეფასება?" მე პირადად ამას სწორედ სარეცენზიო ნაშრომისგან მოველოდი. აქ კი რას ვხედავთ? ნაშრომის ყველაზე მოკრძალებული ნაწილი ეძღვნება ყველაზე უმთავრეს საგანს. ავტორს მოყავს მისთვის მისაღები ყველა მოსაზრება და არ წარმოგვიდგენს სანინაალმდეგო პოზიციაზე მდგარ მკვლევარებს თავიანთი ჰიპოთეზებით. ამიტომ ნაშრომის ბოლო ორი პარაგრაფი დანარჩენებთან შედარებით აშკარად სუსტად გამოიყურება და დაუკმაყოფილებლობის გრძნობას ტოვებს. ყველა ძირითადი მოსაზრების წარმოდგენა - დაპირისპირება და ანალიზი უთუოდ წაადგებოდა ნაშრომის ამ მონაკვეთის სამეცნიერო დონეს. დაკვირვებული მკითხველი კი თვითონ აირჩევდა მისთვის მისაღებ პოზიციას. რაც შეეხება ცალკეულ მკვლევართა სკეპსისს, ვთქვათ დავათის ანბანიანი ქვასვეტის IV ს-ით დათარიღების მიმართ (გვ.98-104), სრულიად ბუნებრივია და სრულიადაც ვერ აფერმკრთალებს ძეგლის ღირსებას. აქვე ვიტყვი, მე არც იმას გამოვრიცხავ, რომ ვცდები და ამ ეტაპზე შესაძლებელზე მეტს მოვითხოვ ავტორისაგან.

სარეცენზიო ნაშრომში შეინიშნება ცალკეული უზუსტობანი, რაც ერთი შეხედვით შეიძლება წვრილმანად ჩაითვალოს, თუმცა მის ღირსებას აშკარად ჩრდილს აყენებს. სასურველია შემდეგი გამოცემისათვის (აუცილებლად უნდა მომზადდეს შეფასებული, უფრო სრულყოფილი გამოცემა) ეს უზუსტობანი გასწორდეს.

1. წიგნის "შინაარსში" თავებისა და პარაგრაფების გასწვრივ არაა მითითებული გვერდები (ციფრები). ამასთანავე ეს დასახელებები არ ემთხვევა ტექსტში მოცემულ სათაურებს.

2. მარიამ ღვთისმშობლის გამოსახულება

ყრმით აღნიშნება ტერმინით "ჩვილიერი" (გვ. 36, 95), რაც კონტექსტის მიხედვით თითქოს "ჩვილიანს", ანუ ჩვილთან ერთად გამოსახულს უნდა ნიშნავდეს, რაც ჩემი აზრით არასწორია.

3. ეკლესიის საკურთხევლის ტრაპეზი მოიხსენიება ხან როგორც "საკურთხეველი", ხან კი "ტრაპეზი" (გვ. 20, 27, 78). ალბათ სწორეა "ტრაპეზი", რადგანაც საკურთხეველი უფრო ფართე ცნებაა (საკურთხეველში დგას ტრაპეზი).

4. დავათის ქვის სვეტები მოხსენიებულია ხან როგორც "ქვაჯვარები", ხან "სტელები" და ხანაც "ქვასვეტები" (გვ. 93, 94, 96). ქვაჯვარი უნდა ვუნოდოთ ქვისგან გამოკვეთილ ჯვარს, ხოლო დანახნაგებულ ქვის სვეტებს სასურველია ყოველთვის ერთ-ერთი ტერმინით ("სტელა", "ქვა-სვეტი") აღვნიშნავდეთ.

5. წიგნს არ ყავს რედაქტორი და რეცენზენტები, რაც ერთ-ერთი მიზეზია ზემოხსენებული ლაფსუსებისა.

ეს უზუსტობანი უფრო "ტექნიკური" ხასიათისაა და მათი გასწორება არავითარ სიძნელეს არ წარმოადგენს.

დასასრულს მინდა ხაზგასმით აღვნიშნო, რომ სარეცენზიო ნაშრომით ჩვენს სამეცნიერო ლიტერატურას შეემატა მეტად საჭირო და ძვირფასი წიგნი. რაც შეეხება ჩემს შენიშვნებს, ისინი გამოწვეულია მხოლოდ უკეთესის სურვილით, რისი შესაძლებლობაც უეჭველად არსებობს. და მაინც მინდა ბოდიში მოვიხადო ბ-ნი რამინის წინაშე სითამამისათვის. განა თქვენ თვითონ არ მასწავლიდით ყოველთვის ბატონო რამინ, რომ მეცნიერებაში მთავარია სიმართლე და პირუთვნელობა!

გიორგი რჩეულიშვილი

TSILKANI EARLY CHRISTIAN VAULT

An underground vault was discovered in the east of Tsilkani village in 1979, in some one and a half kilometers from the Virgin's church [Mtskheta, 1982; Николаишвили В.1980:411-412] This is a noteworthy and important site for the history of Christianity, its origin and further development in Georgia.

The vault consisted of a quadrangular burial chamber and a dromos (figs.1) having a total length of 10 m. The vault was built of yellowish sandstone ashlar. It was constructed in a specially dug pit. In order to strengthen the vault and the dromos, they were surrounded by a cobble-stone wall built with lime mortar. The space of the burial chamber was 12 sq. m (3,45x3, 25x2, 88m). The vault of the chamber was semicircular. It consisted of twenty-nine courses of ashlar, coated with lime stucco (figs. I, II). A staircase, consisting of thirteen steps, joined the east wall of the chamber. The entry was blocked by a one - piece stone door. Along the south and north walls there were built couches (podia). Eight men from eighteen to sixty-five years old were buried in the vault. It is noteworthy that on the west wall of the vault there was a four - line Greek inscription written with red and black paint. "My monk, Paranus and I, Tikass made this vault of ashlar for us. Papiupas (?), Esdigerdes (?) are also buried here"(figs.III) [Qaukhchishvili T. 1982]. The names are of Iranian origin and seem to be written obviously in the Greek manner. On the basis of paleographic analysis, the inscription is dated to the 4th-5th centuries [Qaukhchishvili T. 1982]. The date is testified by the vault structure and its parallels: Sioni [Ramishvili R. 1970], Khornabuji [Sinauridze M. 1968], Dzalisi [Bokhochadze A., ... 1993], also by the contents found in the vault.

Beside the vault, there was also a stone burial. The deceased was buried there, according to the Christian rites, on a clay couch. A so - called Greek-type

cross, cut on an architrave stone of the vault, warrants the date, mentioned previously. The structure of the Tsilkani vault [Uvarov A. 1908] is like analogous sites of Greek and Roman world and the north Black Sea area [Vseobshchaya istoria arkhitektury 1944; Durm I.1910; Blavatsky V.1948]. The Tsilkani vault is an utter example of Early Mediaeval Age Kartly (Iberia) architecture. It logically continues highly developed building traditions of earlier centuries Mtskheta Vault of the 1st cent. [Lomtadze G., ... 1951].

LIST OF LITERATURE:

Blavatsky V. 1948: Architecture of the North Black Sea. - General History of Architecture, vol.II, Mos.

Bokhochadze A., Mirianashvili N. 1993: Dzalisi Vault, Tbilisi.

General History of Architecture, 1944: vol. I. Moskow.

Durm J. 1910: Der Baukunst der Griechen, Leipzig.

Lomtadze G., Tsitsishvili G. 1951: A Newly Discovered Vault at Mtskheta. - Bulletin *Moambe*, vol. 2.

Mtskheta, 1982: The results of Archeological Investigations, vol. VI, Tbilisi.

Николаишвили В. 1980: Раскопки у села Цилкани. - Археологические открытия 1980, Москва.

Qaukhchishvili T. 1982: Inscription of Tsilkani Vault. - "Matsne" - Archeology, Ethnography... Vol. 2.

Ramishvili R. 1970: Archeological Sites in the Iory Ravine, vol. 1, Siony, Tbilisi.

Sinauridze T. 1968: Materials of Kiziky Archeological Expedition. - AGSM, vol. XXV-B, Tbilisi.

Stockbauer, 1870: Kunstgeschichte des Kreuzes.

Uvarov A. 1908: Christian symbols, Moskow.

ILLUSTRATIONS:

I. Tsilkani Early Christian Age Vault, the 4th-5th cent., plans and axonometric sections. **II.** Tsilkani vault unearthed. **III.** Tsilkani vault interior. Greek inscription on the west wall. **IV.** The cross on the entry architrave stone - Tsilkani vault.

I

Tsilikani Early Christian Age Vault

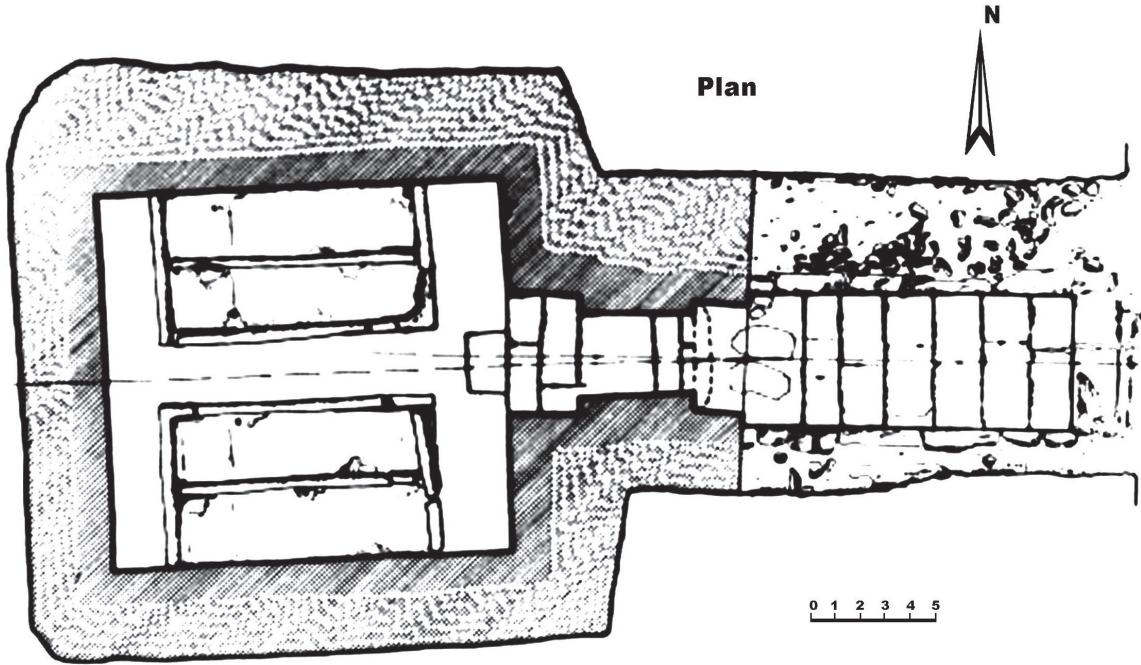

Axonometric

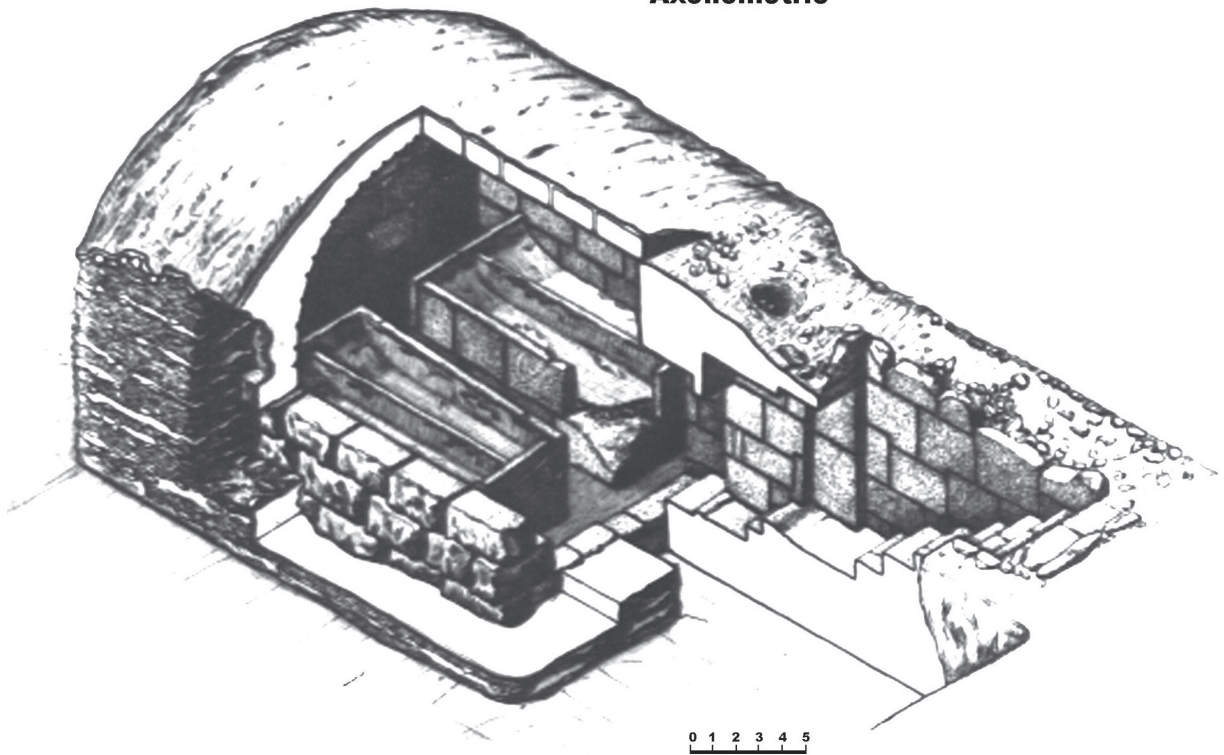

II

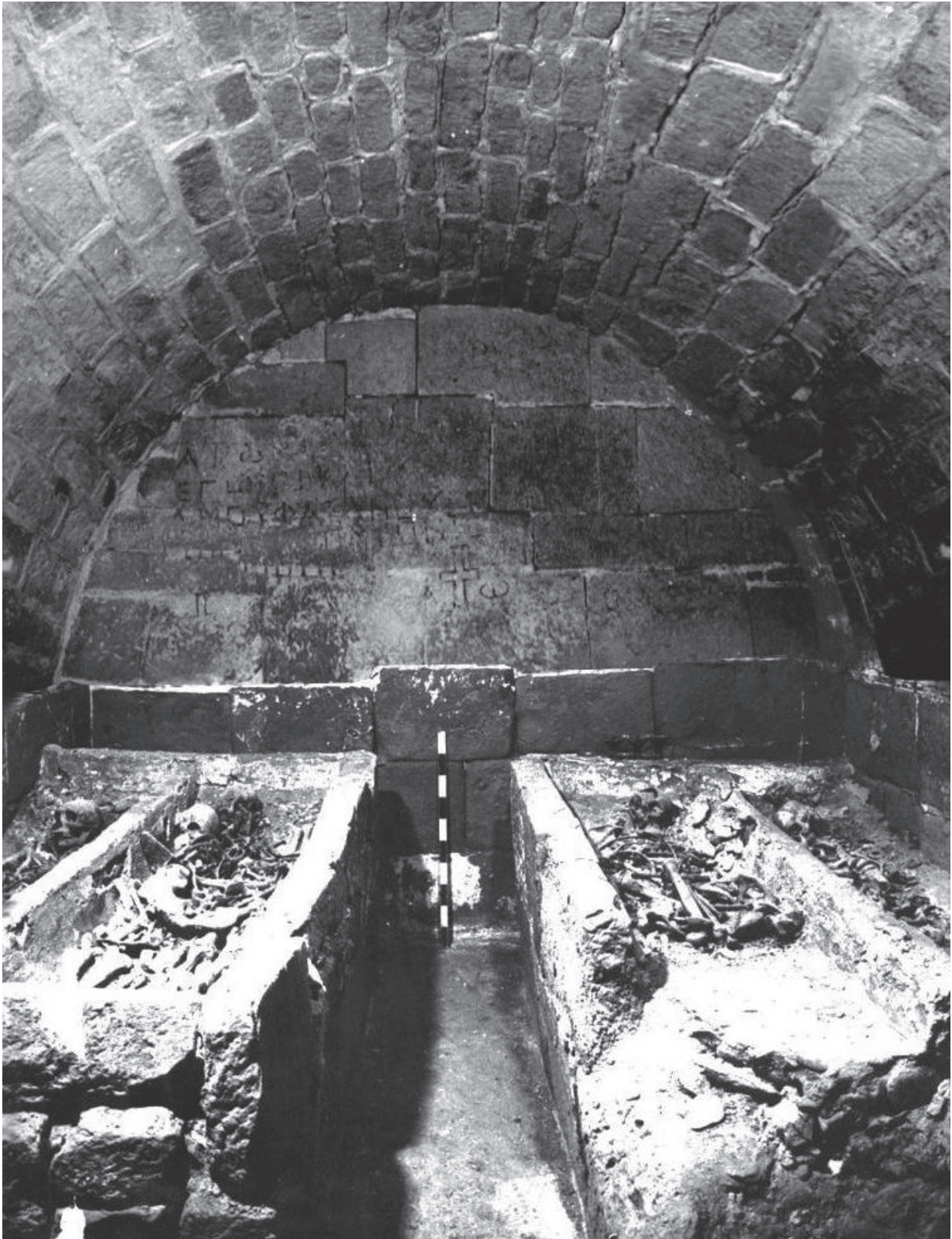

III

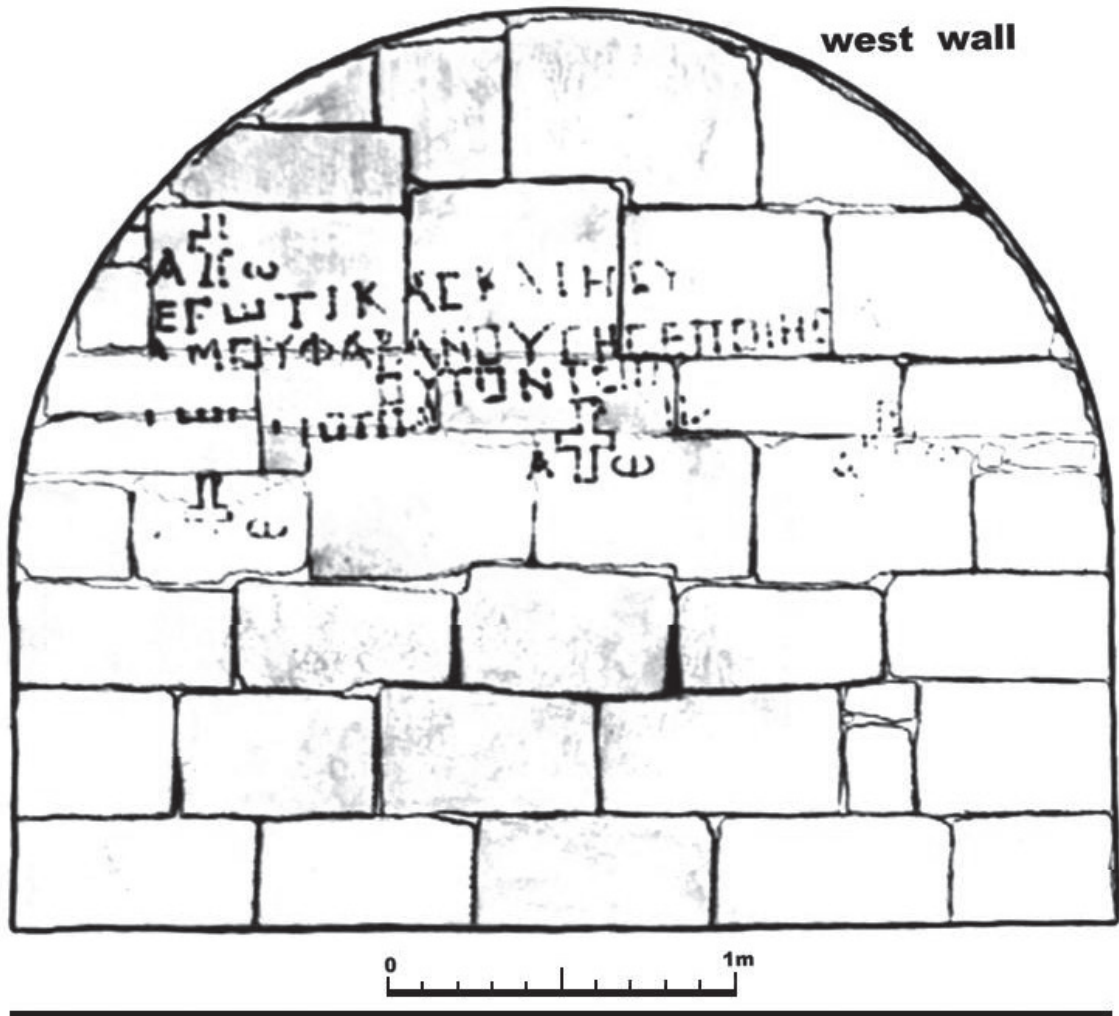

IV

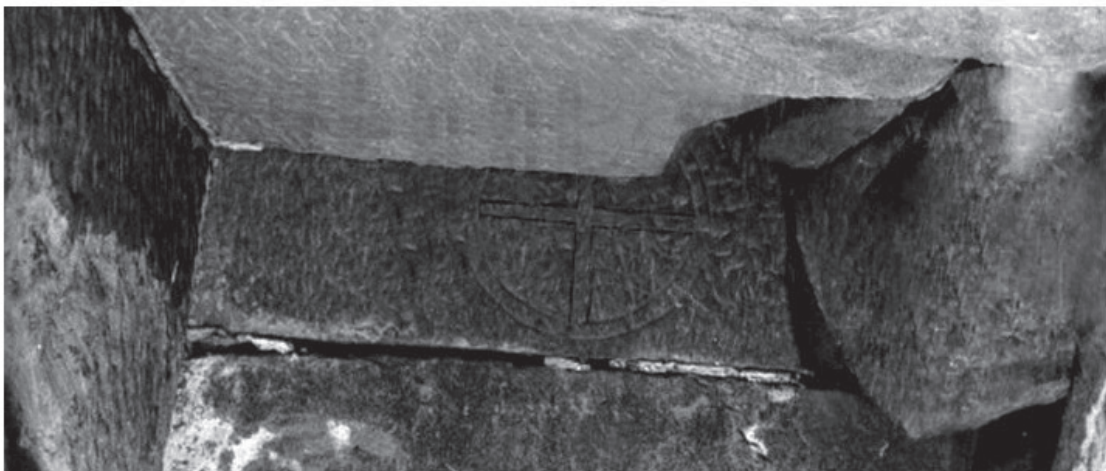

ARCHAEOLOGICAL MAP OF KVEMO KARTLI (4TH- 1ST CC. BC)

The historical province of Georgia, *Kvemo Kartli* (Lower Kartli) is situated in the Southeast part of Georgia. (Fig. 1) It is a clearly outlined district due to its physic-geographical characteristics: surrounded by watersheds of mountain ridges from three sides: *Bambak-Erevan* from the S., *Javakhet-Samsari* from the W., and *Trialeti* from the N. The river Kura is the eastern border of this province [Berdzenishvili 1979:5]. Nowadays only a north-east part of historical *Kvemo Kartli* is on the territory of Georgia. *Kvemo Kartli* was an important region in the process of foundation of Kartli Kingdom. Some linguists distinguish two dialects of Old Georgian language. One of them is proposed to be a dialect, which was spread in South Georgia, especially in *Kvemo Kartli* and *Meskheta* (Southwest Georgia), where the Kart tribes were living [Kekelidze 1926:264-265]. It should be noted that the archaeologists in the 1st half of the 1st millennium B.C. distinguish the local version of East Caucasus Culture in South Georgia (*Kvemo Kartli*) [Avalishvili 1970:14], what can underline the possibility of political union in this period [Berdzenishvili 1979:19]. It is supposed that from the middle of the 1st millennium B.C. the Kart tribes had dominated in South Georgia and later occupied N and E parts of Georgia thus forming Kartli (Iberian) kingdom [Kakabadze 1924:20; Melikishvili 1959:137].

The archaeological sites dated to the 4th –1st c.c. B.C. on the territory of *Kvemo Kartli* first were revealed by Prof. B. Kuftin in 1936. After that 35 settlements and cemeteries were excavated by archaeological expeditions of National Museum of Georgia, Tbilisi State University, the Institute of History, Archaeology and Ethnography (Tbilisi), and the Centre for Archaeological Studies (Tbilisi).

Iagluji (#1 on the map). In 1978, near Rustavi, at the place called Iagluji, the remains of

the settlement and the cemetery were excavated (unpublished). The Site dates back to the 4th- 3rd cc BC. The artifacts are preserved in the Rustavi municipal museum.

Marabda (#2 on the map). In 1982 on the left bank of r. Algeti, near the village Marabda (Marneuli district) native farmers had destroyed a cemetery. The pottery from Marabda (jugs, bowls, pots, jars) was of high quality, most of them were polished or engobed. One jug was ornamented by fully colored triangles, what are widely spread at the well-dated settlements of 3rd c. B.C. Two bronze bracelets heads represent snakes heads. The survived material can be dated to 3rd c. B.C. [Shatberashvili 2005: 10]. The artifacts are preserved in the Tetrtskaro municipal museum.

Tskhradzma (Kotishi) cemetery (№ 3 on the map). In 1982 and 1984, on the territory of Marabda-Akhalkalaki railway station Tskhradzma a cemetery was excavated. 8 stone graves were oriented from N to S; the diseased were buried with crooked hands and legs either on the left or right side. Following objects were discovered in the graves: clay jugs, bowls and pots, bronze and iron bracelets, pins, rings and an iron dagger. When determining the date of this monument, the decisive role belongs to the pear shaped jugs, which are quite well dated to the 4th and early 3rd centuries BC. It is to be noted that one of these jugs is painted by red color; the ornament is represented by triangles filled with net. This kind of ornament was widely spread in Georgia during 4th-3rd c.c. B.C. It is noteworthy that these graves belonged to the common people. The existence of the dagger in such graves is very rare. Daggers and swords appear to have been the property of aristocrats, being a kind of insignia at the same time. As a rule they were found in graves of rich warriors –Shavsakdara II graves ##6, 12 and Ardasubani -grave # 1 (see below). The only exception is the

grave #2 of Tskradzma-Kotishi, which is identified as an ordinary cemetery. [Shatberashvili 2005: 11-13]. The artifacts are preserved in the Tetrtskaro municipal museum.

Durnuki (№ 4 on the map). In 1985 the remains of a small settlement near the village Durnuki, on the Right Bank of r. Algeti were excavated. The most part of the settlement was destroyed by the r. Algeti. Here one stone grave without any artifacts and the remains of stone walls were revealed. The cultural layer was very disturbed, but some artifacts, such as the fragments of pear-shaped jugs (with a round rims or with spouts, some engobed and painted by red color) can date the settlement remains to the 4th- 3rd cc. B.C. [Shatberashvili 2005: 13-14]. The artifacts are preserved in the Tetrtskaro municipal museum.

Shavsakdara I cemetery (№ 5 on the map). In 1949 and 1954 near the village of Shavsakdara 5 graves [Lomtatidze 1989:49-51; Kvijinadze 1975:8], and in 1985-86 97 graves of 4th- 3rd cc BC were excavated (stone graves, 16 pit graves and 1 pythos grave) [Margishvili, Narimanishvili 2004:65-131]. Following objects were discovered in the graves: clay jugs bowls and pots, bronze, silver and iron bracelets, pins, rings, beads, iron axe and spears etc. The cemetery is dated to the 4th c and early 3rd c BC. The cemetery belonged to the ordinary people. The artifacts are preserved in the Tetrtskaro municipal museum.

Shavsakdara II cemetery (№ 6 on the map). In 1985-1987, on the right bank of the r. Algeti, to the N of Shavsakdara I 13 graves were excavated (1 pit grave, 2 jar burials and 10 stone tombs) [Margishvili, 1992:10-23]. Graves ## 2, 6, 8 11-13 were presumed to be the graves of nobility. Most of them are big stone tombs with the remains of wooden coffins, the grave assemblages are rich (silver and gold adornments, silver and bronze vessels) and nearby there are horse burials. Graves ## 1, 3, 4, 7, 9 belong to the common people who could be the servants of nobility buried at the cemetery. These ordinary burials are located in the N and NW parts of the cemetery. The cemetery is dated to the late 4th

-early 3rd cc BC. The artifacts are preserved in the National Museum of Georgia.

Shavsakdara II settlement (№ 7 on the map). To the NW of Shavsakdara II cemetery there is a settlement also called Shavsakdara II. It was excavated in 1986-1987. The cultural layers were 0, 5 -1 meters thick but were disturbed and the demarcation was difficult. The artifacts found here can date the settlement remains to the 4th c BC – 4th c AD. [Tushishvili, Margishvili 1995:27]. The artifacts are preserved in the Tetrtskaro municipal museum.

Tsintskaro (Algeti) grave (# 8 on the map). In 1940 local farmers on the right bank of the r. Algeti, near the village of Tsintskaro local farmers found a tomb. The part of grave goods which were handled to the National Museum of Georgia [Kuftin 1941:34-41], but the exact localization of the grave is not known until today. The grave assemblage must be considered incomplete. Examining the tomb material it became clear we deal with a fraction of the burial gifts of a nobleman. The burial offerings included two electrum buckles and ornamented plates to cover the dead man's lips and eyes, electrum and silver bracelets, silver bezel-rings, silver dishes, a glass phiala, a silver scoop, silver decoration of quiver, a bronze tripod, three bronze horse- bits and silver parts of horse harness. The grave is dated to the second half of the 4th c BC or later period [Gagoshidze 1982:12; Gogiberidze 1986:165.]. S. Margishvili thinks that Tsintskaro (Algeti) grave was located on the territory of Shavsakdara II cemetery [Margishvili 1992: 88-91]. The artifacts are preserved at the Georgian National Museum.

Papigora cemetery (№ 9 on the map). 1983-1984 on the right bank of r. Enagetiskhevi 79 graves – stone tombs, pit-graves and one pythos-burial were excavated. The diseased were buried in crooked position either on the left or right side. Following objects were discovered in the graves: clay jugs, bowls and pots, bronze, silver and iron bracelets, pins, rings and an iron spears. Of special interest is a grave № 49 (pythos burial). The grave assemblage

is richer than others (two golden earrings, silver pendant and a signet fragment, bronze small bells, pins etc.). The grave was surrounded by the graves of freemen, it is not of a large size and the burial ritual was very usual for a freeman. The cemetery is dated to the 4th and the first half of the 3rd cc. B.C. [Margishvili, Narimanishvili 2004:10-64,131]. The artifacts are preserved in The National Museum of Georgia and the Tetrtskaro municipal museum.

Asureti cemetery (№ 10 on the map). In 1965 19 small stone tombs on the damaged cemetery near the v. Asureti were revealed. The deceased were buried in crooked position either on the left or right side, graves were oriented from W to E. Of special interest are red painted, pear-shaped jug and a cattle-like jug, iron bracelets with spherical bulges, iron axe and spear [Kvijnadze 1975]. The grave assemblages are dated to the 4th c. B.C. and the beginning of the 3rd c. B.C. The artifacts are preserved in the Tetrtskaro municipal museum.

Goubani, Sakraveli cemetery (# 11 on the map). In 1990-91, near the village Goubani, on the place Sakraveli 23 stone graves, 1 pit grave and 1 pythos grave were excavated. The deceased were buried with crooked hands and legs either on the left or right side; the graves mainly were oriented from Southeast to Northwest. Of special interest are red and white painted jugs, iron and bronze bracelets, a bronze pendant – insignia [Amiranashvili 1997:15-17]. The black burnished, small pots and small jugs with a wide neck may date a group of burials to the 2nd c. B.C. A group of graves in which pear-shaped jugs were revealed could be dated to the 4th- 3rd cc. B.C. The artifacts are preserved in the National Museum of Georgia.

Kiketi cemetery (# 12 on the map). In 1968 in the v. Kiketi 5 stone- graves were excavated. 4 of them are dated to the 5th c BC. One contains iron spear and the bracelet with spherical bulges, which is why it is dated to the 4th c BC. [Davlianidze 1983:111, 115]. The artifacts are preserved in the National Museum of Georgia.

Enageti cemetery (# 13 on the map). In 1988-90 near the v. Enageti, 9 graves of 4th century BC

were revealed. In the grave # 1 (only published one) the silver phiala, silver ring, bronze bracelets iron spear and bone arrowheads were found. The grave assemblage is dated to the 1st half or mid 4th c BC. [Margishvili 1992:72]. The artifacts are preserved in the National Museum of Georgia and the Tetrtskaro municipal museum.

Ardasubani cemetery (№ 14 on the map) (4 graves). ## 1, 2 and 4 were dated to the 5th c. B.C. and the grave № 3 to the 6th c. B.C. [Tushishvili 1970:127-140]. Iron bracelets with spherical bulges were found in graves № 1 and № 2, which is why they could be dated to the 4th c. B.C.

Abelia cemetery (# 15 on the map) In 1954 and 1964 25 graves (pit graves and stone tombs) were excavated near the v. Abelia, on the right bank of r. Algeti. From the artifacts found here of special interest are the jugs with spouts with biconical bodies, bracelets, rings iron spearhead etc. [Kvijnadze 1975:127-187;Lomtatitze 1989:88]. The earliest graves at the cemetery can be dated to the early 4th century BC, most of burials belong to the late 4th- early 3rd cc. B.C. Two graves are dated to the 2nd – 1st cc BC. [Gagoshidze 1982:21]. The artifacts are preserved in the Tetrtskaro municipal museum.

Tetrtskaro cemetery (№ 16 on the map). In 1956 and 1968 19 stone tombs and 17 pythos-graves were excavated on the territory of Tetrtskaro stadium [Bokhochadze 1963:37; Kvijnadze 1975: 13, 74, 100; Tolordava 1980:46]. The grave goods included pear-shaped jugs, bowls and bracelets which dates the cemetery to the 4th -3rd cc. B.C. A pythos-grave containing red painted jug can be dated to the 2nd c. B.C. The artifacts are preserved in the Tetrtskaro municipal museum.

Skhalta cemetery and settlement (#17 on the map). Skhalta is the first well preserved site in this region that includes both a settlement and a cemetery. It was excavated in 2004-5. The quadrangular structures were built of stone and possibly mud brick. Large, flat circular stones were used as bases for wooden columns that supported flat roofs constructed from wood and clay.

ovens for bread baking were found in the interiors of three structures. (Similar ovens dating from an earlier time have been found at sites in eastern Georgia.) Storage pits were situated both around and inside of buildings. The population of the settlement was mostly engaged in animal husbandry, although gardening, viticulture, and cultivation of wheat and flax were also undertaken. A total of 60 graves were excavated at Skhalta, including square stone tombs and pit burials. Most of the graves were oriented north-to-south, with only two oriented east-to-west. The bones of sacrificial sheep and goats were found on the surface of the graves, while human remains were found in a flexed position. A variety of ceramic vessels were recovered from the graves, as well as metal artifacts that included iron weapons (axe, spears, knives); iron tools (an axe for woodworking); and personal items such as bracelets (made from iron, silver, and bronze), iron and bronze pins, silver and bronze earrings, bronze chains, bronze small bells, bronze seals with engraved scenes, and glass beads. Bronze and bone pins, a wooden comb, and a wooden vessel for cosmetics were recovered from the graves of women. It is believed that the portions of the cemetery excavated here were occupied by ordinary members of the community. Both, a settlement and a cemetery are dated to the 4th-3rd cc BC. [Shatberashvili, Nikolaishvili, Shatberashvili 2010: 424-447]. The artifacts are preserved in the National Museum of Georgia.

Etso cemetery (# 18 on the map). The Etso cemetery was excavated in 1986-1988. The site is located near Tetrtskaro, in the vicinity of the village of Varkhuno. Here, compactly arranged 120 graves were revealed (the majority were stone chamber-tombs, 7 pit-graves, one of them was covered with a fragment of a pythos). The development of cattle breeding at the site is evidenced by the remains of agapes arranged near every grave of the cemetery, which reveal remnants of dismembered bones of domestic animals like pig, cow, goat and sheep. The artifacts revealed in the burials include pottery, metal tools and weapons, adornments, glass and stone beads, etc. Five chronological groups were

distinguished for the cemetery: 1) 4th c. B.C.; 2) Late 4th- early 3rd cc. B.C.; 3) 3rd c. B.C.; 4) End of the 2nd- beginning of the 1st cc. B.C.; 5) 1st c. B.C. [Shatberashvili 2005:30-48]. The artifacts are preserved in the Municipal Museum of Tetrtskaro.

Samshvilde Hellenistic cemetery and settlement (# 19 on the map). In 2004-5, to the N from Medieval fortress SamSvilde in 1.5 kilometers a multilayer settlement and a cemetery were damaged during the construction of BTC pipeline. The archaeological excavations revealed 18 pit graves, 6 stone tombs, 1 pythos burial and remains of the clay oven for bread baking [Mirtskhulava et al. 2007: 1], which is similar to the oven found at Skhalta (see above). The red painted vessels characteristic to the 3rd- 2nd cc BC are dating the site to the same period. The paleozoological studies revealed bones of cows, goats, sheep and the dog. The population of the settlement was mostly engaged in animal husbandry, although gardening, viticulture, and cultivation of wheat and flax were also undertaken. The artifacts are preserved in The National Museum of Georgia.

Gomareti (# 20 on the map). Near the v. Gomareti in 1962 and 1975 28 graves of of 4th-1st cc BC were excavated [Davlianidze 1983]. Two graves were pit-graves others - stone tombs. The pear-shaped jugs and iron bracelets with spherical bulges are dating most graves to the 4th-3rd cc BC. One grave assemblage includes glass beads with golden lining and blue glass hexagonal seal, what is characteristic for 2nd-1st cc BC. The artifacts are preserved in The National Museum of Georgia.

Pantiani (# 21 on the map). To the S of v. Gomareti, at the place called Pantiani in 1985, during the surface surveys a cemetery was found. It is dated to the 4th-3rd cc BC.

Tashbashi (# 22 on the map). The part of the cemetery (3 stone tombs) of 5th-4th centuries BC was excavated near the v. Tashbash in 1939 [Kuftin 1941:24; Gagoshidze 1982:57-59]. The artifacts are preserved in The National Museum of Georgia.

Beshdasheni cemetery (№ 23 on the map) In 1939, near the v. Beshdasheni, on the right terrace

of the r. Bashkev-Su the 62 graves dated to the 6th – 4th cc. B.C were excavated by the expedition of National Museum of Georgia. [Kuftin 1941:41-47; Menabde, Davlianidze 1968:99-107; Davlianidze 1983:115] In 4 graves iron bracelets with spherical bulges and pear-shaped jugs were revealed. These artifacts were characteristic for the 4th c. B.C. and later period, that's why graves ## 11, 17, 41 and 45 why we can dated to this period (Shatberashvili 2005:32).

Beshtasheni Hellenistic cemetery and settlement (№ 24 on the map). In 1990-93 to the SW of Beshtasheni fortress the settlement and 3 graves were excavated. The red painted pottery of Samadlo Style (3rd c BC) was found at the settlement. One grave (stone tomb) is dated to the 4th c BC and two pit –graves to the 1st c BC 1st c AD. The artifacts are preserved in The National Museum of Georgia.

Kariaki (# 25 on the map). In 1937 near the village school 3 graves of the 4th c BC were unearthed [Gagoshidze 1982:60,62]. The artifacts are preserved in The National Museum of Georgia.

Santa (# 26 on the map).In 1939 two stone tombs of the 5th c BC were excavated in the v. Santa. The gathered material from the damaged graves is dated to the 4th c BC [Gagoshidze 1982:42-43]. The artifacts are preserved in The National Museum of Georgia.

Neron Deresi (# 27 on the map).To the E of the v. Santa, in 1936-37 8 graves were excavated. [Kuftin 1941:30-34; Gagoshidze 1982:10-28]. Blue glass hexagonal seals and pottery –bowls with heels, egg shaped vessels etc are dating the cemetery to the 1st c BC. The artifacts are preserved in The National Museum of Georgia.

Daraqoi (# 28 on the map). One of the most interesting sites of the period is the settlement of Daraqoi, which is located near the v Daraqoi. The settlement consists of two cultural layers and several construction horizons. The upper layer is dated to the 5th and the mid 4th cc. BC; the lower layer is dated to the 6th century BC. The upper layer is represented by 9 dwellings, storage pits and pits with stone

walls. Noteworthy is the red colored and painted pottery which is supposed to be originated from the Achaemenid Iran The quadrangular structures there were built of stone and possibly mud brick. Clay ovens for bread baking and altars were found in the interiors of three structures. Storage pits were situated both around and inside of dwellings. [Narimanishvili 2009:94-125].

Kushchi (# 29 on the map). In 1947 5 graves were excavated on the territory of the v. Kushchi [Kuftin 1948:8-10; Gagoshidze 1982:47-56; Davlianidze 1983:116-170]. It is notable that grave # 3 is bigger then others and contains red painted jugs, silver seal and a Kohl-tube. The cemetery is dated to the mid 4th –early 3rd cc BC. The artifacts are preserved in The National Museum of Georgia.

Shulaveri (# 30 on the map). On the multilayer site Shulaveris Gora 5 pit graves of 1st c. BC were excavated [Davlianidze 1975:173-181].

Arukhlo (# 31 on the map). In 1966, on the top of the multilayer site the remains of 5th-3rd cc BC layer was excavated [Kvijinadze 1967:64-65]. The artifacts are preserved in Bolnisi Municipal Museum.

Kazreti cemetery (№ 32 on the map). In 1978 9 stone chamber tombs were excavated at the territory of Kazreti park [Sinauridze 1985]. The archaeological material consists of pottery, iron weapons (two spears) and adornments. The jugs unearthed here have spherical bodies, round rims and low, thin necks. All of them are decorated with Kazreti style ornament. The site was dated to the 4th-2nd cc. B.C., but the existence of the jugs painted by Kazreti style ornament [see Narimanishvili, Shatberashvili 2004] and the blue glass hexagonal seals can date the cemetery to the second half of the 2nd c. – 1st c. B.C.

Sakdrisi (# 33 on the map).In 1984 near the Bolnisi-Dmanisi highway a grave dated to the 3rd-2nd cc BC was accidentally found.

Abulmugi (# 34 on the map). In 1986, on the territory of the village Abulmugi a ceme tery was excavated (26 stone tombs and 1 pit grave, one tomb was covered with threshing board) [Dzneladze

2002:140-236]. The artifacts found here - pear-shaped, coloured and red painted jugs 5 iron spears and 2 axes, iron bracelets with bulges are dating the cemetery to the 4th-3rd cc BC.

Grmakhevistavi cemetery (№ 35 on the map). In 1974 -76, Near the v. Vardisubani, on the multilayer site 40 graves dated to the 5th-4th cc BC were excavated [Abramishvili et al. 1980:22]. In 11 graves iron bracelets with spherical bulges and pear-shaped jugs were revealed. These can date them to the 4th c. B.C. or a later period.

35 monuments dated to the 4th-1st cc. B.C. were excavated in *Kvemo Kartli*, they were mainly burials and minor settlements. In the epoch to be discussed, in *Kvemo Kartli*, according to the archeological materials, it is possible to distinguish three major chronological groups: 1) 4th and early 3rd centuries B.C.; 2) 3rd century BC and 3) 2nd -1st centuries B.C. The archeological materials belonging to these groups are markedly different: for the first group so called pear-shaped jugs, painted with red triangles and iron bracelets with bulges are characteristic. At this stage we often encounter iron weapons in the burials as well. Since the mid 3rd c. B.C. the jugs are sphere-shaped, the red painted pottery is ornamented with so called *Samadlo* Style [see Narimanishvili, Shatberashvili 2004], the iron bracelets are in minority and are replaced with bronze ones, the number of weapons in the graves is decreasing. For the third period and black-burnished bowls with a base ring, vessels with conical bottom and bowls with rounded bottom show up, the painting of the pottery changes and becomes simpler – so called *Kazreti* and *Samtavro* style paintings appear, no more iron bracelets with bulges are encountered and bronze bracelets with thin axes appear instead, the cases of burying with weapons become more and more rare (there are only two such grave assemblages in *Kvemo Kartli* – burials ## 5 and 8 of *Kazreti* Cemetery).

Out of the archaeological sites belonging to the period we are interested in, the majority of those studied in *Kvemo Kartli* is dated to the 4th-3rd cc. B.C. The cemeteries of *Ardasubani*, *Besh-*

tasheni southern section, *Tashbashi*, *Kiketi*, *Santa* and *Grmakhevistavi* and *Daraqoi* settlement start functioning before this period. Two of the four *Ardasubani* burials must be dated the earliest 4th c. B.C.. Out of the 61 burials found at *Beshtasheni* Cemetery of the 5th-4th cc. B.C. four are at least of the middle of the 4th c. B.C. if not the edge of the 4th-3rd cc. B.C. The three burials at *Tashbashi* cemetery are dated to the 5th -4th cc. B.C. and the Burial # 1 belongs to the 4th-3rd cc. B.C. The 5 burials in *Kiketi* are also dated to the 5th c. B.C., however, the burial # 4 belongs to the early Hellenistic period. The *Kariaki* and *Enageti* Cemeteries are dated to the 4th c. B.C. as well as the archeological materials occasionally obtained in *Santa*. At the cemetery of *Grmakhevistavi* 42 burials were supposed to belong to the Achaemenid Epoch, out of which 11 burials are redated to the 4th-3rd cc. B.C. The same date is determined for the materials found in *Asureti*, *Abulmugi*, *Arukhlo*, *Tetritskaro*, *Durnuki*, *Skhalta* settlement and cemetery. The *Etso*, *Abelia*, *Gomareti*, *Sakraveli* cemeteries existed in the same period and continued functioning later. 105 burials out of the 120 studied at *Etso* cemetery are dated to the 4th-3rd cc. B.C. 23 burials of the 25 studied at *Abelia* cemetery are evidently of the same period. Similar is the picture in *Gomareti* – 27 of 28 burials belong to the 4th-3rd cc. B.C. Burials belonging to the 4th-3rd cc. B.C. are also the majority at the *Sakraveli* Cemetery. At *Shavsakdara* settlement site stratigraphy was determined only in one place where 3rd-2nd cc. B.C. and the late Classical period stratas were distinguished. The *Orsakdrebi* burials also belong to the 3rd-2nd centuries B.C. The archeological materials occasionally obtained in *Marabda* are also dated to the 3rd-2nd cc. B.C. The *Abelia* Burial № 16 and a small part of the materials originated from *Sakraveli* can be dated to the 2nd c. B.C. One jug with a spout occasionally found in *Kariaki* Village is generally ascribed to the late Hellenistic Period. The date of the *Kazreti Telebisveli* Cemetery must be determined as the 2nd-1st cc. B.C. as well as the 12 burials studied at the *Etso* Cemetery. *Abelia* No 14 and *Gomareti* No 14 Burials are dated to the

2nd- 1st cc. or the 1st c. B.C. The *Neronderesi* and *Shulaveri* cemeteries belong to the 1st c. B.C. As we could see, the archeological material clearly displays the multitude of the archaeological sites belonging to the 4th-3rd cc. B.C. and small number of those dated 2nd-1st cc. B.C.

In the red painted pottery of Achaemenid and post Achaemenid periods four styles were distinguished: *Triangles*, *Samadlo*, *Kazreti* and *Samtavro*. The earliest of the four is the triangle style (the bodies of the pottery are covered with triangles), which is divided into two groups – a) downwards triangles and b) upwards triangles. The group a) must be the earliest of the two. The grave assemblage containing them are more of the 1st part of the 4th c. B.C. As far as the group b) is concerned, the well-dated *Vani* burials data allow to attribute this group to the second half of the 4th c. B.C. and later. The ceramics of *Samadlo* Style, plenty of which were found in *Shida Kartli* monuments dated to the 3rd c. B.C., are not encountered in *Kvemo Kartli*. Instead we find a lot of pottery decorated with chevrons. As for *Samtavro* and *Kazreti* styles, both of them belong to the late Hellenistic Period. In this period the painting becomes simpler and it degrades. The issue of occurrence of painted ceramic in *Kartli* is very important. We believe, that this can not be considered a one-way process, which only means taking over of the ornament from the neighboring country or its origination locally, but it should be developed as a new method of decorating as result of re-interpretation of the idea brought from a foreign (in this case, Achaemenid world) country, namely painting in red, and using the local ornament – incised triangles [see Narimanishvili, Shatberashvili 2004].

Opposite to the previously elaborated opinion, at the ordinary cemeteries of *Kvemo Kartli* dated to the 4th c. B.C. decreasing of the number of iron weapons was not noticed. As a result of the conducted investigation it was established, that every third or fourth man at such cemeteries was buried with a weapon. The statistical data of the earlier cemeteries, like *Beshtasheni* and

Grmakhevistakhevi, are practically the same. It is notable that at the cemeteries dated to the 2nd-1st cc. B.C. no weapons are encountered (the *Kazreti Telebisveli* Cemetery is an exception). That is why, according to the present data, decrease of the number of weapons is noticed from this very period [Shatberashvili 2008: 140-143].

The rich archaeological material found in *Kvemo Kartli* burials dated to the 4th-1st cc. B.C. allowed creating an idea about the social structure of the population of this period. The aristocratic and ordinary cemeteries were situated separately, sometimes very close to each other. The Aristocratic burials of this period were much bigger than ordinary graves - max. length- 2.6 m.; max. width – 2.5 m; very rarely we can see a wealthy grave inventory in pythos burials. In some graves remains of wooden coffins were discovered. Near the graves of aristocrats sometimes we can see the graves of horses with horse-bits and other accessories. The grave goods as usual are gold, silver and bronze adornments and vessels, the pottery of high quality (usually painted), weapons, imported goods: accessories of toilet - glass unguentarias, metal vessels, very rarely - coins. On the other hand ordinary burials are smaller and the inventory is much poorer. The big graves, the burial ritual and rich inventory obtained from the *Tsintskaro* and *Shavsakdara* II cemeteries dated to the 4th-3rd cc. B.C. clearly points to their origin – these places represent the graves of the local aristocrats [Margishvili, 1992:10-23; Kuftin 1941:34-41]. The *Enageti* № 1 Burial is quite rich [see Margishvili 1992:72], but we don't see the way of burying, which is found at *Shavsakdara*; *Ardasubani* burial is not distinguished with rich inventory, but in its vicinity there is a horse grave, which must be the sign of aristocratic title of the buried person [Tushishvili 1970:127-140]. In this case we should be dealing with two sections of aristocracy, when those buried in *Tsintskaro* and *Shavsakdara* are of the higher range and *Enageti* and *Ardasubani* burials belong to lower range persons. At the ordinary cemeteries of *Kvemo Kartli* every third or fourth man is buried

with a weapon. The number of items found at the above monuments varies up to 20, sometimes there are just some relatively rich burials, in which there is a couple of golden or silver items. This partially points to the material differentiation, however the common rule of burying, which is totally different at *Shavsakdara II – Tsintskaro* ritual, as well as co-existence of relatively rich and poor burials must be excluding the title differentiation of the buried persons. As far as the burials with weapons are concerned, the situation is similar here – at the same cemetery, relatively rich complexes and those containing arms are encountered next to one another. That is why we consider all the persons buried at the ordinary cemeteries as ordinary member of the community, among which there was material differentiation.

REFERENCES:

- Abramishvili R., Giguashvili N., Kakhiani K. 1980:** ღრმახევისთავის არქეოლოგიური ძეგლები, თბ. (Ghrmakhevistavi Archaeological Sites. Tbilisi).
- Avalishvili G. 1970:** Юго-восточная Грузия в первой половине первого тысяч. до н.э., Автореферат, Тб. (SE Georgia in the first half of the 1st millenium BC. Dissertation for obtaining Doctor's degree. Manuscript. Tbilisi).
- Amiranashvili J. 1997:** საკრაველის სამაროვანი, ძმ № 3(98), (Sakraveli Cemetery, Jour. DM, 3(98) pp 15-17).
- Berdzenishvili D. 1979:** ნარკვევები საქართველოს ისტორიული გეოგრაფიიდან, ქვემო ქართლი, თბ. (The essays from Historical Geography of Georgia, Kvemo Kartli, Tbilisi).
- Bokhochadze A. 1963:** ანტიკური ხანის სამარხები თეთრინყაროდან, მსკა III, თბ.,(Early Classical Period Burials near Tetrtskaro. – MSKA, III,), pp 27-37.
- Gagoshidze I. 1979:** Самадло, археологические раскопки, (Samadlo, archaeological excavations). Tbilisi.
- Gagoshidze I. 1975:** К датировке могильника Нерон дереси с. Санта Цалкинского района ГССР, Мацне, № 2, 1975, с. 90-103.(For dating the Neron Deresi cemetery, v. Santa, Tsalka district, Matsne #2, pp 90-103).
- Gagoshidze I. 1982:** თრიალეთის სამაროვნები III, თბ., 1982 (Trialeti Cemeteries, III. Tbilisi).
- Gogiberidze N. 2003:** Браслеты и гривны V-I вв. до Н.Э., (Bracelets and pendants of the 5th -1st cc BC, Tbilisi).
- Davlianidze Ts. 1975:** ადრეანტიკური ხანის სამარხები, ქვემო ქართლის არქეოლოგიური ექსპედიციის შედეგები (1965-1972) (The The graves of Early Classical Period, the results of Kvemo Kartli expedition in 1965-72, Tbilisi).
- Davlianidze Ts. 1983:** ქვემო ქართლის (თრიალეთის) კულტურა ქრ.წ. I ათასწლეულის მეორე ნახევარში, თბ. (The Culture of Kvemo Kartli (Trialeti) in the second half of the 1st millennium BC, Tbilisi).
- Dznelade M. 2002:** აბულმუგის სამაროვანი, დმანისი III, თბ., (Abulmugi Cemetery, Dmanisi III, pp 140-236).
- Kakabadze S. 1924:** ქართული სახელმწიფოებრიობის გენეზისის საკითხები, საისტორიო მოამბე V, თბ. (The Patterns of Genesis of Georgian state, Saistorio Moambe 5, Tbilisi).
- Kekelidze K. 1926:** ხანმეტი და ჰაემეტი ტექსტები, მიმომხილველი, I, (Khanmeti and Haemeti texts, Tbilisi).
- Kvzhinadze K. 1967:** ადრეანტიკური ხანის ძეგლები არუხლოს გეოი თეფესა და სამაჩხეთის სამაროვანზე XVI სამეცნიერო სესია, 1966 წლის საველე-არქეოლოგიური კვლევისადმი, თბ.
- Kvzhinadze K. 1973:** თეთრინყაროს ადრეანტიკური ხანის ძეგლები, მსკა V, თბ., (Early Classical Sites at Tetrtsqaro.- MSKA, V, 39-48).
- Kvzhinadze K. 1975:** ადრეანტიკური ხანის ძეგლები სამხრეთ-აღმოსავლეთ საქართველოდან, საკანდიდატო დისერტაცია (Early Classical Sites from South-East Georgia, Tbilisi).
- Kuftin B. 1941:** Археологические раскопки в Триаleti, I, (Archaeological excavations in Trialeti I, Tbilisi).
- Kuftin B. 1948:** Арх. раскопки 1947 г. в Цалкинском р-не,(Archaeological excavations in 1947 in Tsalka, Tbilisi).
- Lomtadze G. 1989:** არქეოლოგიური კვლევა ალგეთისა და ივრის ხეობაში, თბ. (Archaeological Research in the Algeti and Iori Valleys. Tbilisi).
- Margishvili S. 1992:** ანტიკური ხანის მდიდრული სამარხები ალგეთის ხეობიდან, თბ. (Rich Burials of Classical Period from the Algeti Valley. Tbilisi).
- Margishvili S. 2004:** ალგეთის ხეობის ანტიკური ხანის არქეოლოგიური ძეგლები, თბ. (Classical Period Archaeological Sites of the Algeti Valley. Tbilisi).
- Melikishvili G. 1959:** К истории древней Грузии, Тб. (For the history of Ancient Georgia, Tbilisi).

ILLUSTRATIONS:

Menabde M., Davlianidze T. 1968: თრიალეთის სამაროვნები I, თბ.(Trialeti Cemeteries, I. Tbilisi).

Mirtskhulava G. 2007: შეფასებითი და მონაცემთა ამოღების არქ. კვლევები უზანზე IV -216 (209), 77+600, სოფ. სამშვილდესთან, თეთრიწყაროს რ-ნში, ქვემო ქართლის რეგიონში თბ. (Archaeological researches at site IV-216 (209), KP 77+600 near the v. Samshvilde, in Tetrtskaro District, Manuscript. Tbilisi).

Narimanishvili G., Shatberashvili V. 2004: Red Painted Pottery of Achaemenid and Post- Achaemenid Periods from Caucasus (Iberia): Stylistic Analysis and Chronology, ANCIENT NEAR EASTERN STUDIES, Vol.XLI, Peeters Press, Louvain, 2004, pp 121-166, ANES 41(2004).

Narimanishvili G. 2009: დარაქოის ნამოსახლარი და სამხრეთ კავკასიის აქემენიდური ხანის ისტორიის ზოგიერთი საკითხი, კრებ. იბერია-კოლხეთი № 5, გვ 94-125, თბილისი. (Daraqoi settlement and some patterns of history of Achaemenid Epoch Caucasus, Journal Iberia-Colchis, #5 pp. 94-125).

Sinauridze M. 1985: კაზრეთის ხეობის არქ. ძეგლები, თბ. (Archaeological Sites of *Kazreti*, Tbilisi).

Shatberashvili V. 2005: ქვემო ქართლი ქრ.წ. IV-I საუკუნეებში, საკანდიდატო დისერტაცია, 2005 (Kvemo Kartli in the 4th -1st cc BC (according to archaeological data). Manuscript of the dissertation).

Shatberashvili V. 2008: Weapons of 4th-1st cc. B.C from Kvemo Kartli, Statistical data, Typological Analysis, Journal Iberia-Colchis #4, Tbilisi, pp 140-143.

Shatberashvili Z., Nikolaishvili V., Shatberashvili V. 2010: Skhalta cemetery and Settlement of Hellenistic period, Baku- Tbilisi Ceyhan and South Caucasian Pipeline Archaeology in Georgia, pp. 424-447.

Tolordava V. 1983: დაკრძალვის წესები ელინისტური ხანის საქართველოში, თბ., (Burial Practices in Hellenistic Georgia). Tbilisi.

Tushishvili N. 1970: ბოგვისხევის ადრეანტიკური ხანის სამაროვანი, ჟურ. მაცნე, №3, (Early Classical cemetery from *Bogvi*, *Matsne* #3).

Tushishvili N., Margishvili S. 1995: Алгетская экспедиция, ПАИ, (Expedition of the Algeti, PAI, pp. 24-30. Tbilisi).

Fig I – The map of archaeological sites of 4th-1st centuries BC from Kvemo Kartli; **Fig II** – Red painted pottery from archaeological sites of 4th-1st centuries BC from Kvemo Kartli; **Fig III** - Weapons from archaeological sites of 4th-1st centuries BC from Kvemo Kartli.

THE MAP OF ARCHAEOLOGICAL SITES OF KVEMO KARTLI (4th -1st cc. BC.)

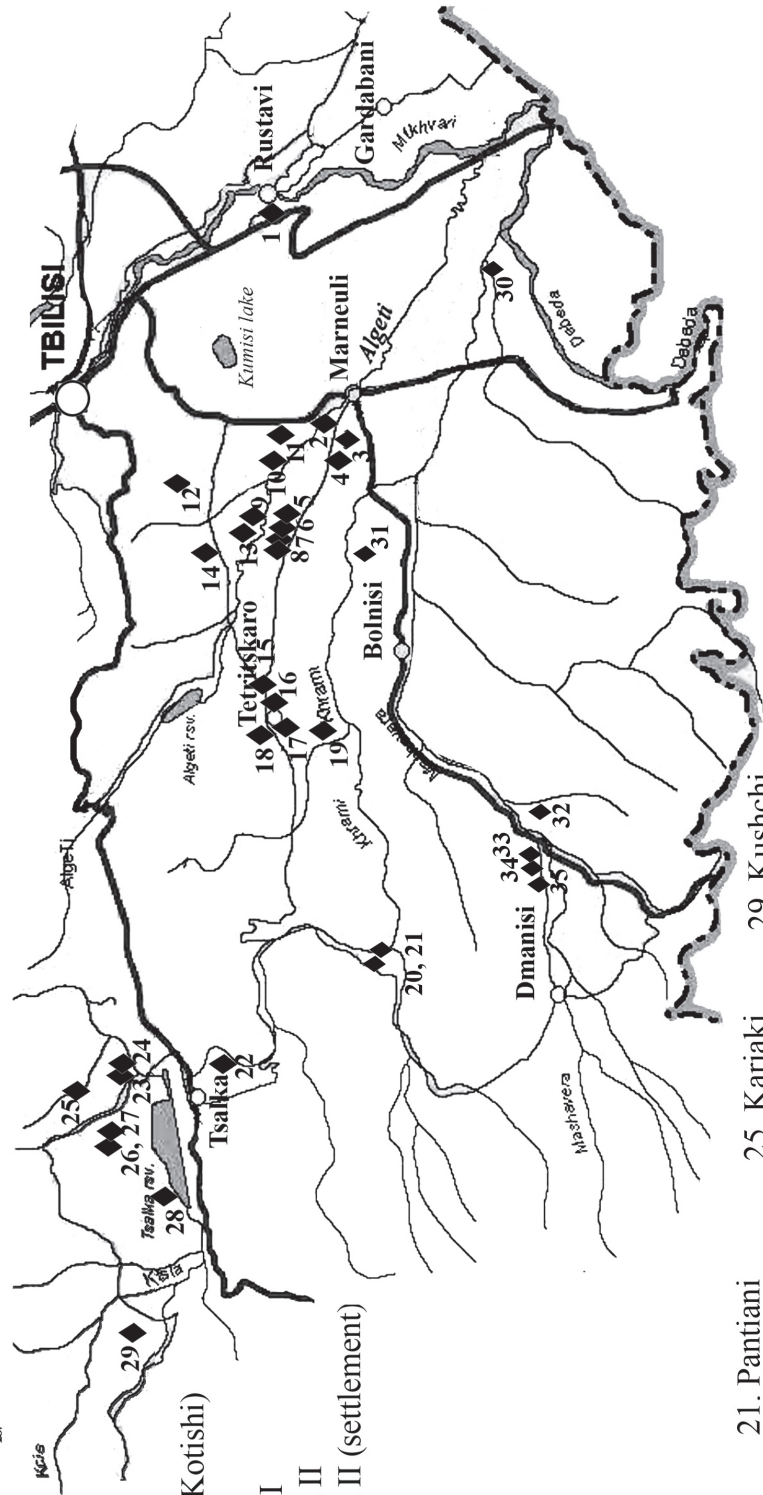

○	Modern urban Areas
◆	Archaeological Sites

- | | | |
|--------------------------------|------------------|---------------------|
| 1. Iagluji | 25. Kariaki | 29. Kushchi |
| 2. Marabda | 26. Santa | 30. Shulaveri |
| 3. Tskradzma (Kotishi) | 27. Neron deresi | 31. Arukho |
| 4. Durnuki | 28. Daraqoi | 32. Kazreti |
| 5. Shavsakdara I | | 33. Girmakhevistavi |
| 6. Shavsakdara II | | |
| 7. Shavsakdara II (settlement) | | |
| 8. Tsintsarkaro | | |
| 9. Papigora | | |
| 10. Asureti | | |
| 11. Goubani | | |
| 12. Kiketi | | |
| 13. Enageti | | |
| 14. Ardasubani | | |
| 15. Abelia | | |
| 16. Tetrtskaro | | |
| 17. Skhalta | | |
| 18. Etso | | |
| 19. Samshvilde | | |
| 20. Gomareti | | |

II

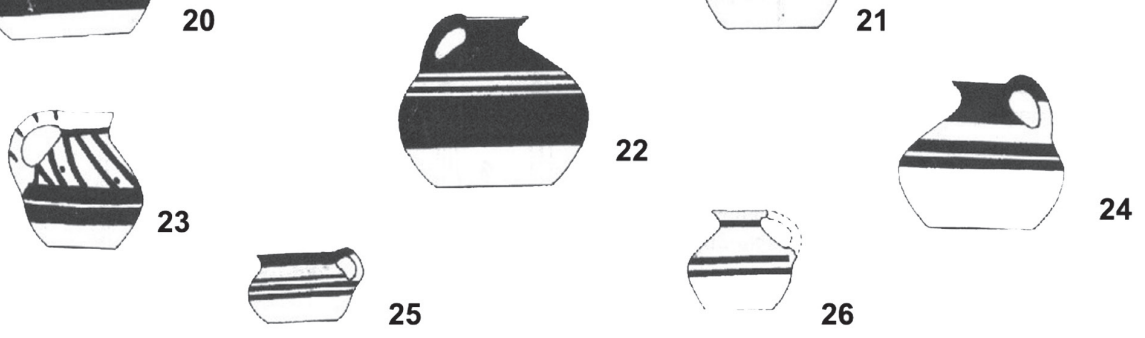
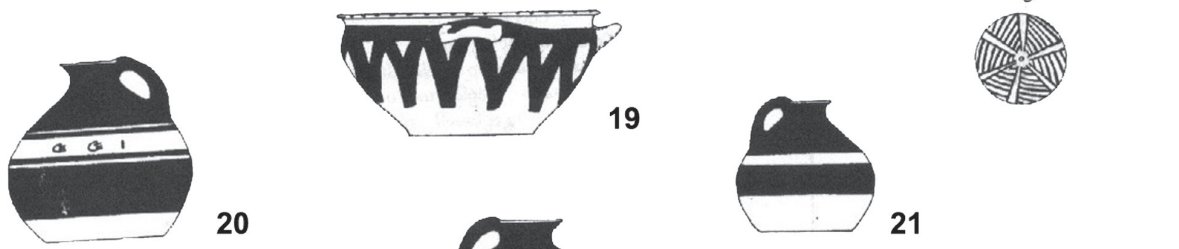
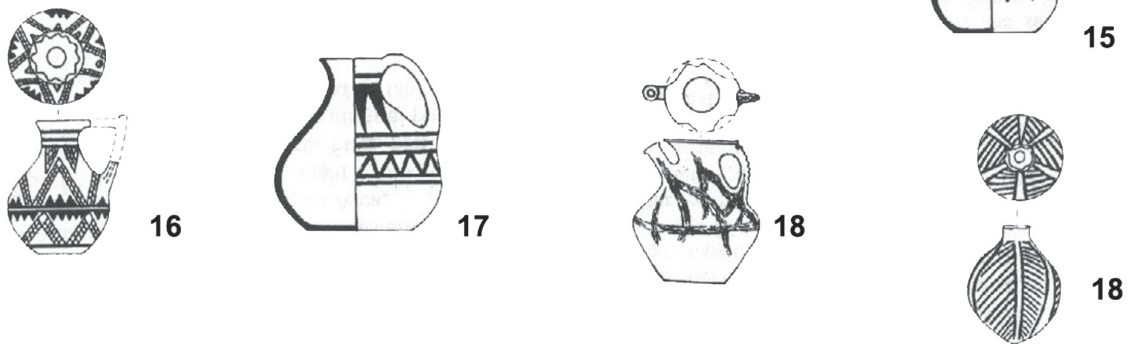
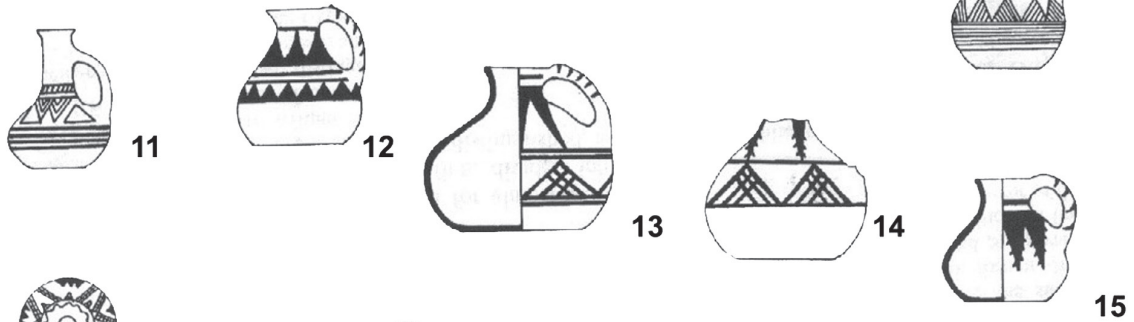
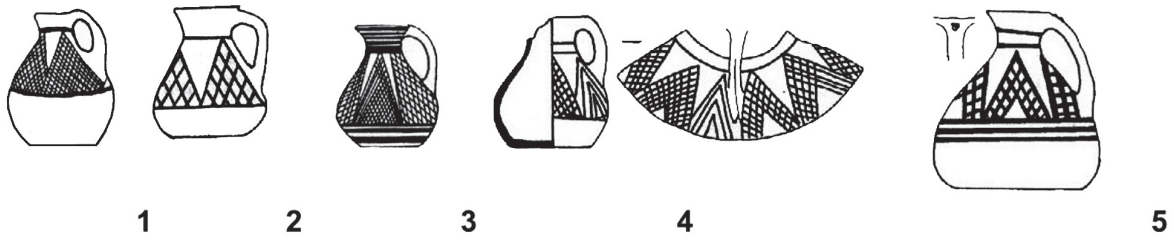

III

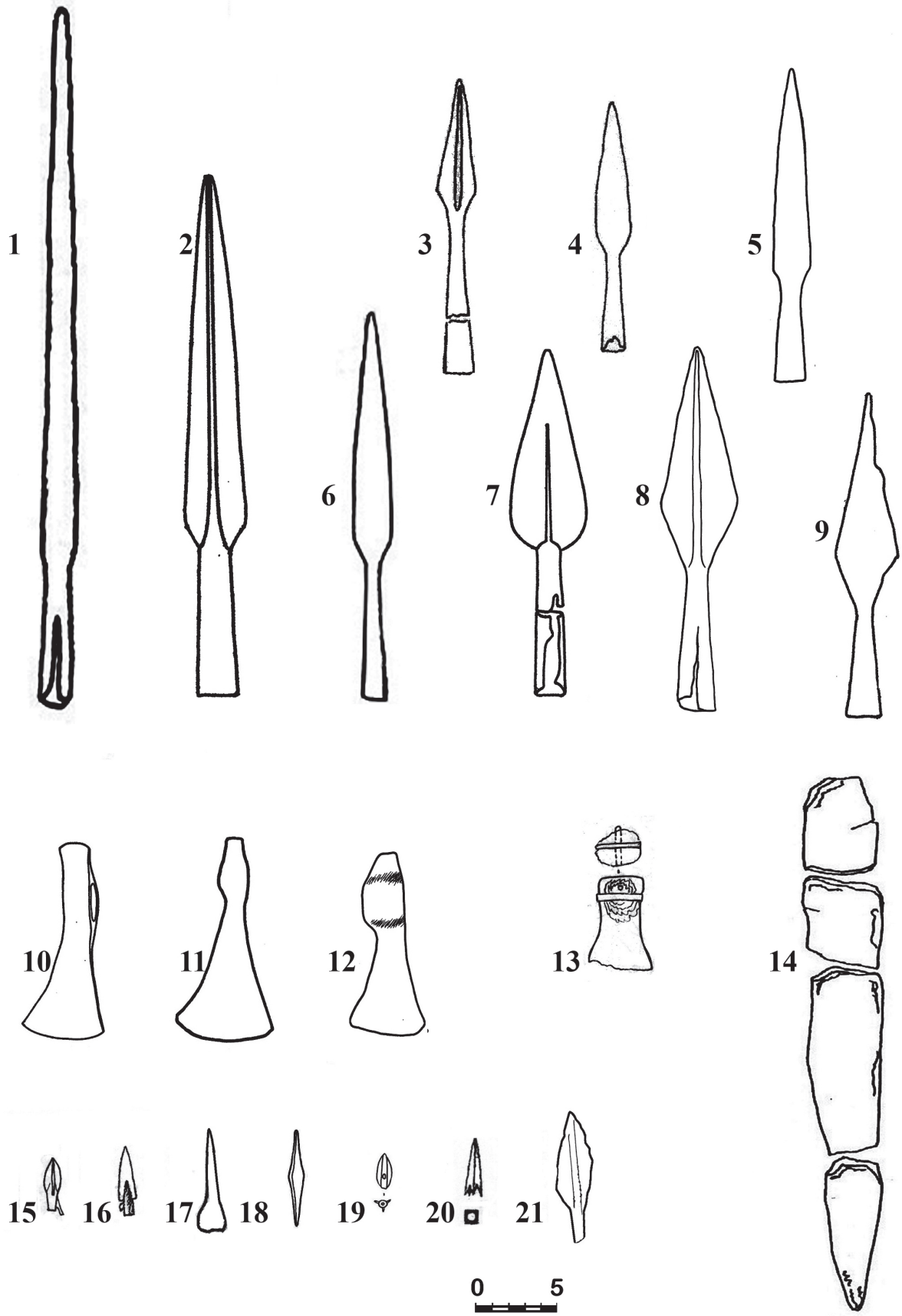

SINOPEAN AMPHORAS WITH GREEK GRAFFITI IN THE CONTEXT OF THE TOWN OF PHASIS

An archaeological expedition, studying the Georgian Black Sea coast, discovered amphoras with highly significant inscriptions - graffiti on the right side of the Maltaqva Strait, near the town of Poti, at the mouth of the Rioni river. Archaeological artefacts of the 4th-3rd c BC were also brought to light at the same lake: foot of an Attic black-glossed cantharus, base of a Rhodian amphora and local, Colchian pottery. The handle of a stamped Colchian amphora was also found nearby [for details see Gamkrelidze, G.1987:97-117; Gamkrelidze, G. 1992:30-48, pls. 5-8; Gamkrelidze, G. 2009:175-194]. Versions of the deciphering of the Greek graffiti scratched on the amphoras are proposed below, with a discussion of the significance of the discovery of this material in the context of conceptualization of Phasis as a trading centre, allowing a novel view of some issues.

Phasis was an important point of the Europe-Asia sea-river-land transit road. Timber, flax, linseed oil, honey, wine, copper, iron, hemp, the phasian bird (pheasant), and later kerosene were transported through Phasis. In the Hellenistic and Roman periods the significance of Phasis as a transit city grew [see Lordkipanidze, O. 1966:117-146; Inadze, M. 2009:246-251; Gamkrelidze, G. 2009: 175-194]. Ships entered the conveniently located lake estuary of Paliastomi with a city-haven, continuing to sail along the Rioni and Pichori. A definite quantity of transit containers was attested along this route. At present I shall focus attention on the discovery of amphoras with graffiti (see pls. **I**, **II**, **III**).

I. - The upper part of an amphora with graffiti was found on the marine shelf lying between the Supsa canyon and Maltaqva. The clay of the amphora is light ashy-violet, containing blackish small particles. The wall of the amphora is thick; the surface is coarse with marine deposits noticeable on it. The shoulders of the amphora are slanting. The diameter of the mouth is 11 cm; the height of the cylindrical

neck is 15 cm; the diameter of the shoulder is 35 cm; the width of the handles – 4.5 cm; the width of fold is 1.04 cm; the handles are of oval section, with a linear low ridge noticeable on them.

Grffiti: 1) **BIK** (see pl. II,1) – between the handles, at the beginning of the shoulder. According to version **A**, it may be **BIK**. [OΣ] – clay vessel. But if we take it for an abbreviation, then according to version **B** it may mean **B** – “clay vessel”, **I** – “offered”, **K** – “high quality” or “Colchian” (according to version **C**). In this case the inscription may be decoded thus: “[with this] clay vessel high quality [Colchian ?] wine is offered”] (see pls. **II**, **1**; **III**).

2) **ΠE** - is placed on the other side of the amphora, slightly aside, near the neck. According to version **A** this may mean the numeral 5 (five). If we take it for an abbreviation, then according to version **B**, it will be: “old (Π) olive oil (E)”. Here the right hand side of (Π) is represented by a double line and on top, in the corner, a small line is noticeable (see pls. II, 1; III).

3) **XO** – scratched on the same side of the amphora. According to version **A** this graffiti means capacity – chous. 1 chous equals 3.285 liters. If we multiply the five of version **A** of the inscription by 1 chous, we shall obtain 16.415 liters or five chous, the capacity of this amphora. Earlier, fairly large 16 liter amphoras constituted a definite standard of Sinopean amphoras. The complete Sinopean amphora, found in the grave of the so-called “distinguished Colchian warrior” is of 16 liter capacity. According to version **B**, **XO** may mean “fine wine” (see pls. II,1; III).

The above-described amphora with graffiti was discovered by hydroarchaeologists, hence it may have been part of the cargo of a sunken merchant vessel. It is preserved in the fonds of the Archaeological Centre (room 5). According to its morphological data the amphora is Sinopean and almost analogous to the fully preserved stamped amphora discovered in the so-called grave of a “distinguished

Colchian warrior”, at the Vani city site [see Puturidze, R. 1976:82-84]; according to the archeologist B. Grakov’s classification of Sinopean amphoras, it belongs to the early, first chronological group, and is dated to the end of the 4th-early 3rd c BC [see Grakov, B. 1929: 96-108; Brashinski, I. 1980:42; Monakhov, S. 1999:487-496].

II. - The upper part of an amphora with graffiti was caught in a fishermen’s net cast at the shelf at the mouth of the river Rioni. The clay of the amphora is grayish-violet, containing small blackish particles. The wall of the amphora is thin; the surface is coarse, marine sediments noticeable on it. One handle of the amphora, in the upper part is broken; the shoulders are slanting; diameter of the mouth 10 cm; length of the cylindrical neck is 14 cm; width of the fold of the mouth – 1.01 cm. Between the handles, at the beginning of the shoulder, the graffito ΦΙΑΟ is scratched, the continuation of which is broken off (see pls. **II, 2; III**). According to version **A**, this may imply ΦΙΑΟ[ΒΑΚΧΟΣ] – a word linked to Dionysus (Bacchus), and generally the love of wine. The inscription may belong to a wine merchant who worshipped the god Dionysus. According to version **B** simply ΦΙΑΟ[ΙΝΙΑ] or “lover of wine” is not ruled out. In the graffito ΦΛ is a ligature. A triangular Φ of this outline was attested on the foot of a cantharus found in grave #6 of Takhtidziri cemetery of the end of the 4th c BC, Kareli district (excavations of the archaeologist I. Gagoshidze). A Φ of a similar outline was attested on a 4th c BC vessel fragment in the North Black Sea area city site of Nymphaeum [see Tolstoy, I. 1953:86]. The word “lover” is attested also on a pot found at excavating the “Mithradates Mountain” in the North Black Sea area [Tolstoy, I. 1953:97-98]. According to the version **C** the Poti amphora may imply ΦΙΑΟ[ΘΕΟΣ] “lover of god” [see Pape, W. 1884:1624]. A similar graffito on a 4th c BC cylix, found on the Athenian Agora, was reconstructed by M. Lang as “lover of the cup” [see Lang, M. 1976:12, fig. C6]. A fragment of a 4th c BC grave stele was found in the North Black Sea area city of Panticapaeum, the inscription containing part of the word “lover”, followed by the ethnonym “Colchian”, which

may mean “a feast-loving Colchian” - ΦΙΑΟΚΩΜΟΣ ΚΟΛΧΟ, or the person to whom this inscribed grave stele is dedicated was a lover of carousal and pastime [КБН, 1965:183: see also DR, 1958:1730].

Another amphora with graffiti, discovered at Poti, similarly to the former amphora, is Sinopean by morphological-typological data and, according to the archaeologist B. Grakov, must belong to the first chronological group, dating from the end of the 4th-early 3rd c BC [Grakov, B. 1929:97].

Greek inscriptions-graffiti are found most frequently in the regions of the Mediterranean and the Black Sea. In Georgia Greek graffiti largely occur in the archaeological material of western Georgia or Colchis, namely, on artefacts of archaeological sites of Kobuleti- Pichvnari, Sairkhe, Eshera city site, Ochamchire, Vani city site, Bichvinta city site, Sokhumi city site, Tsebelda and Poti. The number of Greek Graffiti is small in Georgia, mainly occurring on imported pottery. So far up to 140 items have been recorded. From the archaeological sites of Western Georgia we have basically one-, two-, or three-letter graffiti [Nasidze, M. 2002:10]. The small number of letters increase the possibility of their various interpretation, often becoming the object of debate among scholars. Basically, the graffiti are inscriptions made on fired ceramics by scratching with a pointed object. By means of such inscriptions-graffiti persons marked their own possession, a vessel filled with relevant substance offered to a god, commercial measure and weight, etc. Inscription-signs of magic, incantation character are also evidenced. Graffiti were often in the form of initials, ligature, abbreviation. Of special importance are the commercial markings on vessels and containers. The product in the vessel is mentioned (e.g. oil, wine, honey, beer, etc.) and its quantity (e.g. how many choa or cotilla), its price (e.g. 2 drachms or 3 obols), its property (e.g. clear or sour), etc. [see Yailenko, V. 1980:72-99; Solomonik, E. 1985:77-91; Lang, M. 1976:1-5; Nasidze, M. 2002:5-24]. Graffiti of this type point to highly-developed commercial activity. Frequently, a graffito is of a single letter, and may be the first letter of the name of a god, e.g. Θ - god in general; Α - Apollo or

Artemis; Δ - Demeter; H – Hera, B – Bacchus; or it may denote the name of the owner of the item, e.g. Φ -Φintidos, Δ - Demes, etc. [see Nasidze, M. 1999:19-20]. A considerable part of the graffiti represent abbreviations, each letter of which denoted something, its meaning being well known to the majority of the society of the period.

According to Greek-Latin written sources, Phasis was situated on the side of the delta of the river Phasis (Rioni-Qvirila). A lake is also mentioned here (Paliastomi ?). This definition fits the modern location of the town of Poti. Hence, scholars are unanimous in placing ancient Phasis in Poti and adjacent territory [see Lordkipanidze, O. 2000:3-9; Elnitski, L. 1938:315-320; Gamkrelidze, G. 2003:172]. Owing to the complex geomorphological situation on the territory just cited, the Phasis of the Classical period has not been traced to date. The global factor of the regression and transgression of the Black Sea is obscure in relation to Phasis; the question of the local dynamics of the sea coast is also unclear. Over the centuries the river Rioni has been transporting a large quantity of sand, earth silt, causing the extension of the delta into the sea. Thus, e.g. from 1872 to 1970 the sea invaded up to 200 m wide zone of land. This meant the submergence of the town. By comparison of modern geomorphological and topoarchaeological data, the city of the Classical period should be sought in the triangle of the territory adjoining Poti, between Qulevi-Poti-Supsa and Chaladidi-Sakorkio. Owing to local geomorphological changes, part of the city of Phasis was frequently inundated, owing to which, the location of the city had to be changed within the mentioned triangle, moving to an adjoining area to rid it from the encroachment of the sea [for a detailed discussion see Gamkrelidze, G. 2003:170-185].

Phasis is mentioned by the following authors: pseudo-Scylax (4th c BC), Aristotle, Plato, Heraclides Lembos, Hippocrates, Theocritus, Strabo, Plutarch, Pliny the Elder, Pomponius Mela, Flavius Arrian, Claudius Ptolemaios, pseudo-Orpheus, Themistios, Ammianus Marcellinus, Zosymus, Agathias, and others. Most important evidence on Phasis is preserved in “The Geography” of Strabo: “On the Phasis is

situated a city bearing the same name, an emporium of the Colchi, which is protected on one side by the river, on another by a lake, and on another by the sea” (Strabo, XI, II, 2, 17) (The Loeb Classical Library, London, 1957, p. 211). It is clear from the work of Hippocrates too [see Hippoc. 15] that the population of the lower reaches of the Rioni-Phasis river walked to the trading place, “emporium” (Phasis?). It would seem also that the place lying in the delta of the Phasis was a trading point or protourbanistic centre of the local population. The evidence of Arrian, a high-ranking official of the Roman Empire who visited Phasis, about the stronghold of Phasis and port is also significant (see “Periplus ... 9)

In present day Poti and its adjacent territory the oldest archaeological datum was attested at the locality “Natekhebi”, in the clay-peat strata, in the north-western part of Lake Paliastomi. Fragments of Sinopean pottery came to light at the depth of 5 m, at geological drilling on Caucasus street in Poti. Fragments of amphoras of the 4th-3rd c BC from Heraclea Pontica and Sinope were found in the sea, between the Maltaqva strait and the river Supsa. A whole amphora of the 4th c BC from Heraclea Pontica was also found in the sea near Maltaqva. Ancient settlements were excavated in the environs of Poti, in v. Kvemo Chaladidi and at the locality “Simagre” in v. Sakorkio, where the bottoms of Colchian and Sinopean amphoras were attested [see Mikeladze, T. 1978:33-40, 50-78]. In the lower reaches of the river Rioni-Phasis, on a former settlement site of the 6th c BC studied archaeologically, foreign manufacture is relatively smaller in percentage than local. The 4th c BC silver phiale with a Greek inscription is probably from Phasis [see Lordkipanidze, O. 2000:62-65; Tsatskladze, G. 1994:199-216].

It appears that when the Greeks arrived at the mouth of the Phasis there already were settlements here, as attested by the archaeological study of the Late Bronze-Early Iron Age former settlement sites here: at Namarnu, Dziguri, Nandevu, Sagvichio, Naghmipiji, Chaladidi, Guripuli, Naokhvamu, Ergeta, etc. [Jibladze, L. 2001:34-38 and map]. Of these Late Bronze- Early Iron Age settlement sites on the

territory adjoining Poti-Paliastomi, “Phasis” seems to have advanced, for it held a convenient place – the delta of the river Phasis. The Greeks perceived this settlement as a trading place, establishing contacts with its residents. In the course of time a colony arose here.

On the basis of decoding the Greek-language graffiti discovered near Poti-Phasis, and by recourse to and consideration of other artefacts it can be concluded that Sinopean amphoras arrived intensively in Colchis from the second half of the fourth c BC [Puturidze, R. 1976:79-90; Gamkrelidze, G. 1982:99-100]. Occasionally the owners of these amphoras scratched inscriptions on them, as was the case in Mediterranean and Black Sea city centers. Frequently these graffiti were made by merchants who transported and recorded commodities in commercial containers, this being another indication of the extent of integration of the Colchian society of the period with advanced city centers of the Mediterranean and the Black Seas, in particular with Sinope which, back in the 6th-5th c BC, carried on active economic policy, setting up colonies close to Colchis – in the south-eastern Black Sea littoral – at Cerasus, Cotyora and Trapezus. In the eastern Black Sea littoral, i.e. in Western Georgia or Colchis, foreign amphoras as commercial containers appear from the second half of the 6th c BC. Amphoras made in the Mediterranean and Black Sea city centers are attested here. In the numerous archaeological gains of West-Georgian Sinopean amphoras various typological versions occur in terms of shape, capacity and clay [see Kakhidze, A. 1971:28-66; Puturidze, R. 1976:79-90]. On some specimens of Sinopean amphoras of the 4th-2nd c BC we find graffiti that often indicated the capacity, content, quantity or price of the amphora. Workshops were set up in Sinope for the manufacture of ceramic containers for transporting goods (e.g. the 2nd-6th c workshops at Demirsi [see Kassab Tezgor, D. 2000:155-168]. Amphoras manufactured here have been traced in large numbers on ancient settlement sites throughout the Black Sea area. The Sinopeans may have traded in empty containers as well, transporting them by sea vessels. Their amphoras appear

to have been considered as best vessels for transporting liquids and grain.

Foreign pottery occurring on the territory adjoining Poti-Phasis, namely Sinopean amphoras, is an indicator of trade and economic activity of Mediterranean and Black Sea area cities. I share the view of a Sinopean colony having existed at Kobuleti-Pichvnari [see Inadze, M. 2009:278-280; Dundua, G. 1987:38; Kvirkevelia, G. 1999:30-33; Akhvlediani, D. 2004:91-97]. A similar quarter of Sinopeans was probably set up in Phasis. The discovery of Sinopean amphoras with graffiti may serve as one of the facts demonstrating this. In the second half of the 4th and early 3rd c BC the commercial activity of the Sinopeans in Colchis and, especially in the Black Sea littoral, assumes special character. A large quantity of fragments of amphoras, mortaria and tiles is evidenced here. And local manufacture of imitation amphoras and tiles began here. At this time a significant number of Sinopean coins were in circulation here [Dundua, G. 1987:33-36], attested at archaeological sites of Western Georgia. Commodities of the Eastern Mediterranean found their way to Phasis via Sinope; then they were distributed in inner Colchis upstream the Rioni river. Almost throughout the classical period Sinope was a major trading partner of Colchis, engaging in economic activity through the merchant and artisan colonies in Kobuleti-Pichvnari and Phasis, as evidenced by archaeological data discovered in Western Georgia (see pls. **I, II, III**).

REFERENCES

- Akhvlediani, D. 2004:** Взаимоотношения Колхиды и Синопы - Кавказоведение, №5. Тб. стр. 91-97.
- Gamkrelidze, G. 1992:** К археологии долины Фасиса, Тб. (Towards the Archaeology of the Phasis Valley. Tb. (in Russian)).
- Gamkrelidze, G. 2010:** A Colchian amphora with an anepigraphic cross stamp from Poti-Phasis. *Dziebani*, #19, pp 176-189. (in Georgian).
- Gamkrelidze, G. 1987:** Studies of the hydroarchaeological expedition in the environs of Poti. *Matsne*. Georg. Acad sea (Series of History...), 1, Tbilisi, pp. 97-117. (in

Georgian).

Gamkrelidze. G. 1982: Ancient settlement sites of Central Colchis. Metsniereba. Tbilisi, (in Georgian).

Gamkrelidze. G. 2003: Towards the location and definition of the city of Phasis. Coll. Papers: Journal Iberia-Colchis, # 1, Tbilisi, pp. 178-185. (in Georgian).

Gamkrelidze. G. 2001: About transporting oil at Phasis-Poti. Coll. Papers: Questions of the Archaeology of Classical Period Colchis. Tbilisi, pp. 26-32. (in Georgian).

Gamkrelidze G. 1990: Travaux hydroarcheologiques de localisation de l'ancienne Phasis, Le Pont-Euxin vu par les Grecs, Universite de Besancon, Paris, pp. 223-236.

Gamkrelidze G. 1992: Hydroarchaeology in the Georgian Republic (the Colchian littoral), The International Journal of Nautical Archaeology, London, New York, vol. 21, #2, pp. 101-119.

Gamkrelidze G. 2009: The land of Colchis and the city of Phasis, *Journal Iberia-Colchis* (Researches on the Archaeology of Georgia), #5, Tb. pp. 175-194.

Inadze. M. 2009: Questions of the History of Ancient Colchis. Tbilisi, (in Georgian).

Kassab Tezgor. D. 2006: Archaeological excavations near Sinope (workshops for the production of amphoras at Demirsi), *Dziebani*, 17-18, Tbilisi, pp. 155-168.

Kakhidze A. 1971: Ceramic containers from the Pichvnari former city site of the Classical period. Coll. Papers: Sites of South-western Georgia, II. (in Georgian).

Kvirkvelia G. 1999: Trade relations in the Black Sea area in the Early Classical period (author's abstract), Tb. (in Georgian).

Lordkipanidze O. 1966: The Classical World and Ancient Colchis, Tb. (in Georgian).

Mikeladze T. 1978: Archaeological Studies in the Lower Reaches of the Rioni, Tb. (in Georgian).

Nasidze M. 1999: Greek graffiti and gods of ancient Colchis. Materials of a Conference dedicated to T. Qaukhishvili at the Institute of History, Tb. pp. 19-20. (in Georgian).

Nasidze M. 2002: Greek graffiti of Georgia, Tb. (in Georgian).

Puturidze R. 1976: Imported amphoras from the Vani former city site. Vani II, Tb. pp. 79-90. (in Georgian).

Qaukhchishvili T. 2004: Corpus of the Greek Inscriptions of Georgia. *Logos*, Tb.

Jibladze L. 2001: Archaeological map of the former settlement sites of the Bronze - Early Iron Age of Western Georgia. *Jour. Dziebani*, 18, Tbilisi, pp. 34-38. (in

Georgian).

Brashinski I. 1980: Греческий керамический импорт на нижнем Дону, Лен. (The Import of Greek Pottery in the Lower Reaches of the Don. Leningrad) (in Russian)).

Grakov B. 1929: Древнегреческие клейма с именами астиномов, М. (Ancient Greek stamps with the names of astinomes. Moscow. (in Russian)).

Dundua G. 1987: Нумизматика античной Грузии, Тб. (The Numismatics of Classical Georgia, Tb. (in Russian)).

DR - ДР, 1958: Древнегреческо-русский словарь (сост. Н. Дворецкий), М. (Ancient Greek-Russian Dictionary (compiled by N. Dvoretzki), Moscow).

Elnitski L. 1938: Из исторической географии древней Колхиды. – ВДИ, № 2, с. 315-320. (On the historical geography of ancient Colchis. VDI, #2, pp. 315-320. (in Russian)).

KBN - КБН, 1965: Корпус Боспорских надписей, М. (Corpus of Bosporan Inscriptions, Moscow. (in Russian)).

Lortkipanidze G. 1970: К истории древней Колхиды, Тб. (Towards the History of Ancient Colchis. (in Russian)).

Monakhov S. 1999: Греческие амфоры в Причерноморье, изд. СУ, Саратов. (Greek amphoras in the Black Sea region, Saratov Univ. Press, Saratov. (in Russian)).

Solomonik E. 1975: Некоторые группы граффити из античного Херсонеса, ВДИ, №3, стр. 121-141. (Some groups of graffiti from Classical Chersonesus, VDI, #3, pp. 121-141. (in Russian)).

Solomonik E. 1985: О методике изучения и принципах публикации античных граффити, ВДИ, №3, стр. 77-91. (On the method of study and publication of ancient graffiti, VDI, #3, pp. 77-91. (in Russian)).

Tolstoy I. 1953: Греческие граффити древних городов Северного Причерноморья, М.-Л. (Greek graffiti of ancient cities of the northern Black Sea region, M-L. (in Russian)).

Yailenko V. 1980: Граффити Левки, Березани и Ольвии, ВДИ, №2, стр. 72-99. (Graffiti of Leucas, Berезan and Olbia, VDI, #2, pp. 72-99. (in Russian)).

Lang M. 1976: Graffiti and Dipinti, The Athenian Agora, v. XXI, New Jersey.

Lordkipanidze O. 2000: Phasis; The river and city in Colchis, Stuttgart.

Pape W. 1884: Wörterbuch der griechischen Eigennamen, II, Braunschweig.

I



II

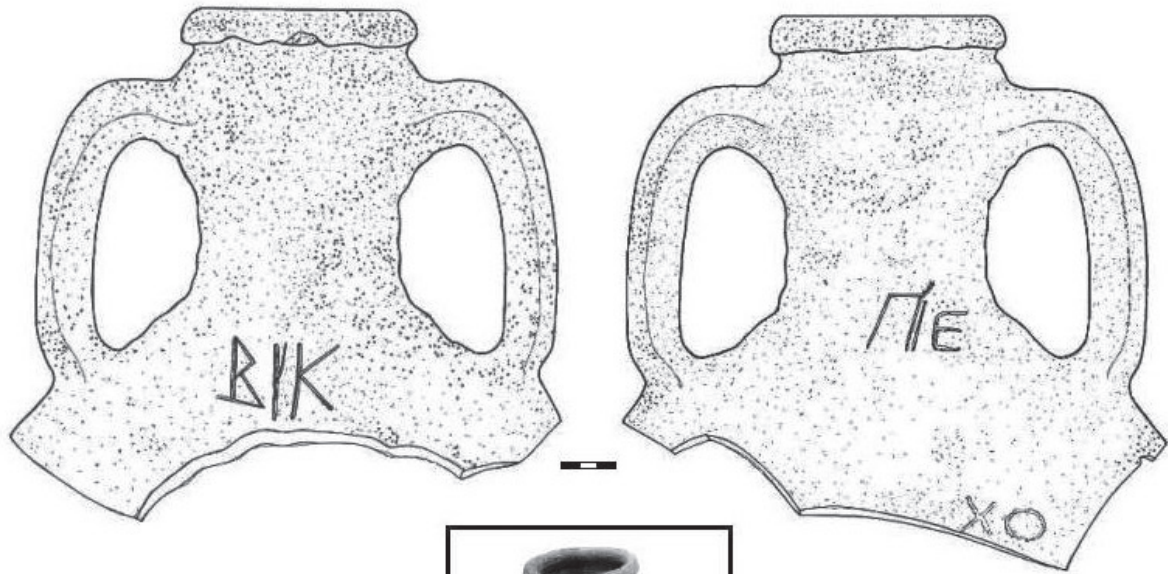

1

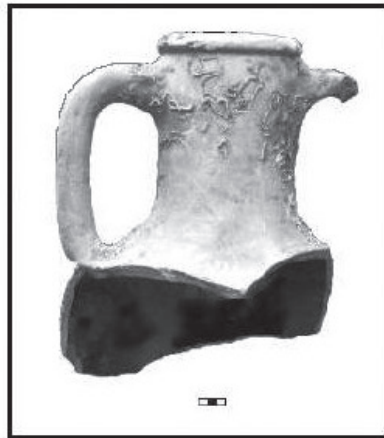

2

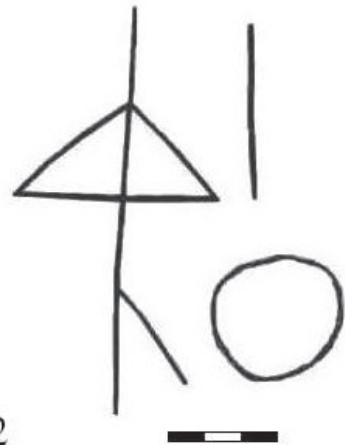

III

Greek Graffiti on Amphoras Discovered at the Town of Poti (Phasis).

I - Sinopean amphoras of the second half of the 4th c BC.

1) -BIK -

B//IK [OΣ] - clay vessel (versions A and B).

I [EPOΣ] - offered (version B).

K [AΘAPOΣ] - of high quality, clean (version B).

K [OΛXIAOΣ] (?) - Colchian, ? (version C).

[in this] clay vessel offered is high quality [Colchian?] [wine].

2) - ΠΕ - ε

ΠΕ [NTE] - 5 five (version A).

Π [ΑΛΑΙΟΣ] E[ΛΑΙΟΝ] - old olive oil (version B).

3) - XO -

XO[YΣ] - 1 chous ≈ 3.283 L x 5 ≈ 16, 415 L (version A).

XO[H] - fine wine; **O[INOΣ]** - wine (version B).

II - Sinopean amphora of the second half of the 4th c BC.

1) ΦΙΛΟ -

ΦΙΛΟ [BAKXOΣ] - love of Dionysus (Bacchus) and in general of wine and feasting (version A).

ΦΙΛΟ [INIA] - lover of wine (version B).

ΦΙΛΟ [ΘEOΣ] - lover of god (version C).

SUMMARIES

BURIAL RITES AT THE VANI SITE IN THE 4TH AND 3RD CENTURIES B.C.

p.22

Graves of the second half of the 4th century BC and the first half of the 3rd century BC have been revealed at the Vani site (graves 1-4, 9-10, 12-28). The coexistence of traditional elements, characteristic of the pre-Hellenistic period, and novelties was evidenced in the burial rites. Traditional elements are: arrangement of graves in groups; a leading type of graves – pit-grave; a heap of large-sized pebbles over the graves; wooden construction in the grave pit; placing of a gold ingot in graves; human and animal sacrifice. Principal deceased were identified in two cases (graves 9 and 24). The quality and quantity, as well as repertoire of their grave goods give grounds to reckon them representatives of the local elite. As for the retainers, personal ornaments of buried in grave 24 attest to the fact that they were not representatives of a lowermost layer of the society. It is worthy to note that one of two retainers of grave 9 (grave of a noble warrior) was furnished with faïence beads, while the other had no inventory at all. The deceased of collective grave 22 were furnished with silver torques of the same type, which points to their relative status in relation to one another. The same seems to be true for the retainers buried together with the principal occupant of grave 24 who were adorned with silver torques of the same type. In addition, the individual interred in grave 16, wore a torque of the same type. The question arises whether these torques are indicative of a definite social stratum.

Novelties are: cist- and pit-graves; arrangement of a special platform for pet-animals and retainers along the southern wall of the grave-pit; construction of sanctuaries next of the group of burials; burial of bronze and iron figurines; placing of coins and amphorae in graves. The use of coins in the cult of the dead seems not to have been limited in placing Charon's obol in a grave; rather, the large number of silver coins in some burials, might be interpreted as another manifestation of placing death-coins in burials; it is more likely that these coins were offered for their intrinsic worth as a grave gift. Silver belts, found in burials 22 and 24, add new elements to the burial practice. Among new elements perceived to be is the placement of bells and armours in burials.

No strict rites have been followed: burial 22 proved to be a collective burial, containing occupants of the same rank, while, by contrast, principal deceased are identified in burials 9 and 24, accompanied by retainers. The orientation of the deceased varied as well.

It should be noted that some pieces of golden jewellery show definite signs of wear, and sometimes even restoration, indicating that these ornaments were not made for the funerary rites.

DESCRIPTION OF PLATES:

I. Upper terrace, plan: 1. ceremonial altar; 2. cult building; 3. defensive wall; 4. graves 12-14; 5. wooden temple; 6. defensive wall; 7. graves 1-4; 8. sanctuary 1; 9. sanctuary 2; 10. grave 17; 11. grave 16; 12. sanctuary 3; 13. sanctuary 4; 14. graves 20-24, 26, and 28; 15. "smithery". **II.** Eastern part of the upper terrace, plan: 1. graves 1-4; 2. sanctuary 1; 3. sanctuary 2; 4. grave 18; 5. sanctuary 3; 6. grave 16; 7. grave 17; 8. sanctuary 4; 9. grave 20; 10. remains of a grave (?) pit; 11. "smithery"; 12. grave 21; 13. grave 22; 14. grave 23; 15. grave 24; 16. grave 26; 17. grave 28. **III.** 1. Grave 20, plan and sections; 2. grave 21, plan and sections. **IV.** Grave 22, plan and sections. **V.** Grave 23, plan and sections. **VI.** Grave 24, plan and sections. **VII.** Grave 24, area of the principal deceased. **VIII.** 1. Grave 26, plan and sections; 2. grave 28, plan and sections. **IX.** 1. Sanctuary 3, plan; 2. sanctuary 4, plan. **X.** Sanctuaries 1 and 2, plans.

* * *

Nino Lordkipanidze

A SIX-NOZZLED LAMP FROM VANI

p.47

In the so-called “hoard” discovered at Vani in 2007 from the iconographic viewpoint special attention is attracted by a six-nozzled lamp with anthropomorphic and elephant representations. Between the elephant heads there are three anthropomorphic representations, cast separately and then attached to the lamp body. There is an obvious stylistic difference between the elephants and anthropomorphic images, which raises the question of whether they were cast in the same workshop, or, generally, in the same geographic area, or in the same period.

Owing to the stylistic peculiarity of the sculptural images of these three males, it would be difficult to personify these figures were it not for a man in lion’s skin holding a torch in his hand. This figure may be identified with Heracles. Heracles, one of the most popular characters of the Hellenistic period, must have been especially significant in ancient Colchis as well. This is attested by the large number of Hellenistic period images of Heracles as well as the diversity (the gold buckle, even moulds of his images, etc.), brought to light in Vani.

To be sure, the torches held by the three figures functionally and compositionally are precisely adapted to the lamp as an object, but they should be considered as attributes of these characters and, most importantly, in relation to the elephants. The elephant must have had a special function in the presumably significant inventory that has come down to us in the shape of a hidden “hoard”, as we are dealing with two quite unique objects adorned with images of elephants.

The only mythological subject where Heracles in lion’s skin and holding a torch and elephants figure, is Dionysus’ triumph in India. On Roman sarcophagi, on which this theme enjoyed especial popularity, it is Dionysus and Ariadne that are depicted with torches in their hands on elephants.

Thus, it is not ruled out that the theme of the triumph of Dionysus is depicted on the Vani lamp that, according to the context of discovery is dated the latest to the 1st cent. B. C.

* * *

Marine Pirtskhalava

EVIDENCE FOR WATERWORKS IN VANI CITY-SITE

p.54

The paper presents one of possible explanations of the purpose of a complex cut in the rock, excavated in 2003-2004 at Vani city site. The author has related it to a system of water supply. It constitutes a pair of pits of various depth and contour, separated with a barrier (pl. I, 16; II, 10,11). Stratigraphically these two pits have different functions: in the large pit a sandy layer was specially laid, and the walls were lined with small-sized cobblestones (pl. I,2; II,8); it probably served filtration, while the smaller – cistern – accumulated the filtered water. An amphora and pots were found at its bottom, similarly to the vessels fallen into or specially placed in the Athenian Agora (pl. II, 11-12). No information is available on the situation

at the top of the “rocky complex, for at this section the surface of the soft rock and the layers above it are much damaged by later activities; neither the feeding arteries of the reservoirs have been traced; however, it may be assumed that the reservoirs were fed by run-off or seepage water; the question remains unanswered as to how this was regulated. Fragmentary, yet eloquent, evidence has been traced about the water supply of the city site, a large sized well, fragments of a clay water pipe, a system of water canals, part of bronze water pump piston (pl. III, 13-16). Of course, these fragmentary data cannot help restore the full system of the hydraulic-engineering system of the city site but its existence and functioning is attested to by the presence at the site of all the principal elements that served the two main tasks of a system of water supply – provision of water and drainage of superfluous water.

DESCRIPTION OF THE ILLUSTRATIONS:

Pl. I – 1, 3-6. Two joined pits (cisterns) cut in rocky ground from Vani city-site; plan and sections. 2. The big pit: stratigraphic situation. 7. Two cisterns joined by a channel with barrier in the middle from the Athenian Agora (according to M. Lang).

Pl. II – 8. Pebbles at the western edge of the big pit. 9. Sandstone slabs at the bottom of the big pit. 10. The complex of two pits with barrier between them. 11. Vani small pit (cistern) with dropped tiles and pottery. 12. Cistern with storage amphoras and passage leading to another chamber from the Athenian Agora (according to M. Lang).

Pl. III – Evidence for waterworks in Vani city-site: 13. The big well cut in rocky ground. 14. Terracotta pipe. 15. Part of drain system: channel built of soft sandstone slabs. 16. Part of bronze pump-piston.

* * *

Elene Gigolashvili

THE PATERAE DISCOVERED IN GEORGIA

p.63

Among the metal vessels discovered at archaeological sites of Classical period Georgia, the variety of patera – a pan-like vessel formed of a bowl and handle – is identified. It was considered to belong to kitchen ware; however, it was later defined as a ritual vessel for offering connected with burial. The handle of the patera was largely cast separately and was then soldered to the bowl. Frequently it serves to define the date of the vessel. First the author discusses the Paterae discovered at West Georgian sites. The oldest is the bronze patera found in a rich burial (N 11) of the Vani site, in the central region of Georgia. It has an anthropomorphic handle, according to which it was dated to 500-480 BC, on the basis of a comparison with analogous material found in the Acropolis of Athens. The bronze patera from Dablagomi is dated to a later period. It was found in a burial covered with tiles, and dated to the early 3rd c BC, on the basis of the grave goods. The handle of the patera is cast, adorned with longitudinal arcs and ends with a sculptural representation of a sheep’s head. Such design of handle occurs already in the Roman period. The burial in which the patera was found, is dated to the end of the 1st c -2nd c AD. Two handles of paterae, also of the Roman period, were brought to light in Tsikhisdziri hoard, dated to the 2nd-3rd c AD. As to Eastern Georgia, patera appears here only from the Roman period. Earlier specimens are unknown. Paterae whose handles are adorned with length wise canellures and sculptural representation of a sheep’s head have been brought

to light at Mtskheta, Bori, Zghuderi, Atotsi, Takhtidziri, Tbilisi. All these paterae are of bronze, and only one of silver (burial 6 Mtskheta Armaziskhevi). Specimens also occur whose handles end not with a sculptural representation of a sheep but of a wolf's (or dog's) head (Mtskheta, Bori). The handle of a bronze patera differs from the handles of all other paterae; found at the Samtavro cemetery in Mtskheta, its handle is flat, slightly narrowing in the middle; it ends with a small ball, under which a square area is cut out. The date of the above paterae is the 1st-2nd c AD; the Tsikhisdziri and N 205 of the Mtskheta vault date from the 3rd c AD.

DESCRIPTION OF THE ILLUSTRATIONS:

Pl. I. 1 – Handle of patera from Vani, bronze, 500-480 c BC; 2 – handle of patera and plaque joining it to the bowl from Dablagomi, bronze, 3rd c BC. **Pl. II.** 3 – Patera from Kldeeti, Bronze, 1st-2nd c AD. 4 – Patera found in Mtskheta tile-burial N 159, bronze, second half of the 1st c AD. 5 – Patera from vault N 905, Mtskheta, bronze, 3rd c AD. 6 – Patera found in burial 6 of Armaziskhevi, silver, end of the 2nd c AD.

* * *

Nana Matiashvili

PERGAMUM AND THE EASTERN BLACK SEA AREA IN THE HELLENISTIC PERIOD

p.73

Establishment of trade and economic contacts between the eastern Black Sea area and Pergamum is noticeable from the end of the 3rd century B.C. The Pergamene black-glazed pottery from the Vani city site and other more or less important centers of Colchis is datable to the end of the 3rd cent. B.C. and 2nd cent. B.C. The bronze artistic items of Pergamene provenance, brought to light on Vani city-site, belong to the cited period. An upsurge in relations is linked to the period of the reign of Mithradates Eupator. Pergamum pottery of this period is distinguished for its great quantity. Import of Pergamum ware into Colchis continued after the Mithradatic wars as well. Finds of Pergamum pottery of the second half of the 1st cent. B.C are fairly frequent on the Vani site. The Pergamum cistophoros, found in Vani, dates to the same period. In Olbia, Chersonesus and Bosporan cities Pergamene wares appear from the 3rd cent. B.C. But according to the published evidence, 1st cent. B.C wares are attested only at Bosporan centres. This was apparently due not only to the internal economic crisis in Olbia and Chersonesus, but to the hampered sea trade in the aftermath of the Mithradatic wars. It should be presumed from the foregoing that links with these major Asia Minor centres were effected by the land route that came under the control of Pergamum following the defeat of the Seleucids at Magnesia, one branch of this route apparently reaching Colchis and the Kingdom of Bosphorus via the kingdom of Pontus.

DESCRIPTION OF THE ILLUSTRATIONS:

Pl. I. Painted pottery; **Pl. II.** Black gloss pottery; **Pl. III.** Relief ceramics; **Pl. IV.** Red gloss pottery; **Pl. V.** Fragments of bronze ritual vessel.

COLCHIAN-SCYTHIAN PARALLELS IN GOLDSMITHERY

p.85

Search for parallels in the material culture items of various peoples or in religious-mythological systems is ever topical, serving the explanation and specification of many important issues. This conditioned the search for Colchian-Scythian parallels in goldsmithery, specifically the study of a group of plaques with gold images, found in Vani. It is a representation of a fantastic, semianthropomorphic creature with a human head, needle-ornamented body, and semicircular grooved arcs in place of limbs (Fig. 1-7). The image is stylized, executed without detailing and modelling. The gender of the image is not directly indicated. Its attribution became feasible on the basis of a comparative analysis with Scythian or Greco-Scythian specimens of art – with images of a Scythian serpent-footed deity. No exact analogue of the Vani plaques were found in Scythian materials (Figs. 8-18). The Scythian and Colchian specimens are basically united by the common motif of the image; the Vani image mainly differs from the Scythian by rigid geometrism. Schematism, which is also characteristic of Scythian art of the 4th-3rd c BC, is raised to a much higher level in the Vani specimens. The peculiarity of the Vani specimens is revealed in designing the limbs (grooved arcs – stylized depiction of a snake) and the body (covering with needle-like ornament).

Taking into account the Scythian parallels and the general picture of the development of Colchian goldsmithery, the Vani plaques are dated to the second half of the 4th c BC and the first half of the 3rd c BC. The activation of contacts between Colchis and the Scythian world is timed precisely to this period and the spread of Scythian motifs in Colchis. The innovations coming from the outer world left a definite imprint on the development of Colchian goldsmithery. These innovations acquired a peculiar appearance in the setting of local strong traditions that formed its part. In its semantics, the modified Scythian snake-footed god echoes the cult of the Great mother, firmly established in Colchis. The Colchian interpretation of the snake-footed god shows clearly that the gold plaques of Vani were created under the impulses of Scythian culture.

DESCRIPTION OF THE ILLUSTRATIONS:

Images of a Snake-footed God - **Fig. 1** – a-b) Vani Gold. Height: 18 mm, fivefold magnification. The Georgian National Museum – S. Janashia State Museum. Inv – N 10-975:179. Photo by V. Tulashvili. **Fig. 2** – a) Vani Gold. Height: 15 mm. The Georgian National Museum – S. Janashia State Museum. Inv – N 14-57:21. Photo by V. Tulashvili. **Fig. 3** – a) Vani Gold. Height: 16.5 mm. The Georgian National Museum – S. Janashia State Museum. Inv – N 1:925-979. Photo by V. Tulashvili. **Fig. 4** – a) Vani Gold. Height: 19 mm. The Georgian National Museum – O. Lordkipanidze Vani Archaeological Museum. Inv – N 1:989-1. Photo by G. Salniker. **Fig. 5** – a) Vani Gold. Height: 18 mm. The Georgian National Museum – O. Lordkipanidze Vani Archaeological Museum. Inv – N 1:2000-1. Photo by G. Salniker. **Fig. 6** – a) Vani Gold. Height: varies between 17 and 19 mm owing to deformation. The Georgian National Museum – O. Lordkipanidze Vani Archaeological Museum. Inv – N 1:01-742. Photo by G. Salniker. b) The same side. **Fig. 7** – The same as Fig. 1. Drawing by N. Topuridze. **Figs. 8-18** – According to V. Petrov and M. Makarevich [Petrov, V., ... 1963:Fig. 1]: **Fig. 8**. Labeinskoe. Gold; **Fig. 9**. Elizavetinskoe. Gold; **Figs. 10-12**. Bolshaya Bliznitsa. Gold; **Figs. 13-14**. Kul-Oba. Gold; **Fig. 15**. Kerch. plaster; **Fig. 16**. Chersonese. Gold; **Fig. 17**. Chersonese. Stone; **Fig. 18**. Chersonese. Clay.

Dimitri Akhvlediani

ON THE RELATIONSHIP OF COLCHIS AND THE KINGDOM OF PONTUS

p.97

The paper discusses the two views found in the scholarly literature: according to one, the rise of the Kingdom of Pontus of Mithradates VI was the result of the development of the countries of the Black Sea area and the establishment of ever closer ties (political, economic) between them. According to the other view, owing to the weakening of the Black Sea area countries (including Colchis), Mithradates of Pontus succeeded in incorporating them. On the basis of a study of the material discovered in Colchis, the author supports the latter view.

* * *

Guram Kvirvelia

A NEW SANCTUARY AT VANI

p.99

Among a whole number of new archaeological complexes, brought to light in recent years on the ancient city site of Vani, attention is attracted also by a cult structure investigated on the north-eastern slope of the upper terrace.

Remains of at least three buildings were discovered on a platform hewn in the rock under the tile debris and the layers of the Late Hellenistic period.

The first of these was brought to light in the northern part of the excavation. Of it a 6.20 m long wall has survived, made of quadrels of grey tuff and oriented from north-east to south-west. Contiguous quadrels were originally joined with iron clamps, which have been preserved only in three cases, while the rest are assumed by the holes cut out on the sides of the stones. Most of these clamps must have been removed back in Hellenistic times when the building was demolished. Of the other walls only sockets hewn in rock have survived, allowing identifying the corners of the building.

Remains of one more building were attested at the western edge of the digging. Like the first, it too was oriented along the north-eastern/south-western axis. Only the south-western corner of the building has survived.

The cultic building in the southern part of the excavation proved most interesting. To all appearances, this structure was pulled down in antiquity (at any rate, the Late Hellenistic layer formed above the dismantled socle), but the surviving cut sockets on the surface of the rocky ground enable full restoration of the plan of the building. It is an elongated rectangle, sized 9.85×6.90 m, oriented along the NW-SE axis. Basically, a two-stepped socle made of hewn quadrels of grey tuff has survived of the building. Along the inner edge of the quadrels of the socle small flag-stones of comparatively small size, placed on butt-end are traceable. In separate cases hewn stones of the second row of the socle were fixed, their height being 0.22. The external surface of these stones is profiled, the lower part being somewhat rounded.

Of the socle of the northern wall a 4 m long section has survived, comprising 8 quadrels. The socle of the western wall has come down to us in its entirety (13 quadrels). In the north-western corner a quadrel of the second row is in place. On its upper plane a semi-circle is cut out – the base of a semi-column in the middle of which a T-form socket is carved. An analogous base with a socket is attested on one more quadrel

of the second row of the western socle, at the distance of 3.90 m from the first. One more – third – base was discovered in the south-eastern corner of the building, at the distance of 1.95 from the second (the distances are given from the centres of the semi-columns). Thus, the distance between the semi-circles totaled 1.96 m, allowing calculating the place of one more non-preserved semi-column on the socle.

In the western part of the monumental structure – again by means of cut sockets – the contour of a rectangular platform (2.80×1.95 m) is traceable. Only two quadrels have survived *in situ*. To the east of these remains a large plate (1.20×0.80×0.30 m), rounded on one side, was found to the east of the remains of this platform. It may be presumed with a high degree of likelihood that in this case we are dealing with an altar, situated in the western part of the cultic building, and the cited slab with its part rounded was its step.

Between the altar and the western wall of the temple a pit of elongated form was found, hewn in the rock and covered in the middle with elongated slabs. It is oriented along the NNE-SSW axis. In the upper thin layer of the filling coals were found, while its basic mass was absolutely sterile. The function of this pit is quite unclear, but judging by its disposition inside the cultic structure – behind the altar – it must have had ritual purpose.

A rubbed burial – in all likelihood, child's – was brought to light in the eastern part of the sanctuary.

In the rectangular depression (0.30×0.26), located between the altar and the southern wall of the building, a bronze statuette of a youth, lying supine and his head turned east was found. The figurine was adorned with a gold torque and gold bracelets. The figurine was obviously wrapped in fabric at the beginning, as attested by the discovery of several gold plaques of various forms to be sewn on.

The statuette itself is an item of Greek plastic art, representing a naked youth of athletic build, height 21 cm, in a free-standing pose; his left arm is bent at the elbow and thrust forward; the right is raised upward; the head is turned slightly to the right and upward; the ear tips are pointed; the head is adorned with a wreath woven of ivy leaves, attached at the back of the head with a ribbon; two knobs on the forehead are also representations of ivy fruit. According to the features just listed the figurine represents a deity of the Dionysic cycle, namely a young Satyr.

Thus, the number of such finds on the city site reaches seven, three of them being made of iron and four of bronze. All are nude figures in standing posture, and adorned with jeweler's items. It should be noted that, whereas six of them were made specially for performing a definite ritual, the statuette of the Satyr is clearly of secondary application. The above mentioned protuberances in the soles of the statuette point it originally having been attached to a pedestal and only later it was used in the practice of a definite local cult.

Thus, in 2003-2006 an interesting archaeological complex was brought to light on the north-eastern slope of the upper terrace of the city site of Vani. Some plot, whose boundaries have not been determined so far, was apparently hewn in the rocky ground back in the Early Hellenistic period. At least three buildings were erected on this plot at various times, the interrelationship of which is not quite clear. At any rate, building #2 appears to have been demolished at the time of putting up structure 3. It is not ruled out that structure 1, of which wall with clamps survives, is synchronous with the third.

The principal structure is rectangular in plan, partitioned in the middle. Adornment of the building, at least along its western facade, with semi-columns is an interesting and quite new specificity for Vani. The "sacrificial pit", the "altar" and a small-sized burial are situated along its longitudinal axis. The burial is oriented not only along the longitudinal axis of the structure but also along the line of the inner transversal wall. This fact allows assuming, with a large degree of confidence that burial was made in the period of the existence and functioning of the sanctuary. This specificity is quite new and finds no parallels on the city site of Vani. Judging by the gold adornments found here, as well as with the bronze figurine of the Satyr, one may be more or less confident that the building itself already existed by the beginning of the 3rd century BC. Most probably it was dismantled prior to the Late Hellenistic period.

DESCRIPTION OF THE ILLUSTRATIONS:

Pl. I – North-eastern slope of the upper terrace of Vani city-site. plan and section of the excavating area: 1. Grave 25; 2. Building 1; 3. Building 2; 4. Building 3; 5. Pit covered with the stone slabs; 6. “Altar”; 7. Grave 27; 8-9. Pits in the rocky ground. **Pl. II** – Building 3. Plan and sections. **Pl. III** – 1. Figurine of the Satyr in situ found in the building 3; 2. Unguentaria found in the building 3; 3-6, 11. Golden jewels found together with figurine of the Satyr; 7-10. Golden jewels found on the surface of the rocky ground; 12-16. Golden jewels found in the grave 27; 17. Figurine of the Satyr.

* * *

Vakhtang Licheli, Eliso Qvavadze

THE PALYNOLOGY OF GRAKLIANI GORA CEMETERY BOWLS

p.109

The former settlement site and cemetery of Grakliani Gora are situated on a hill rising on the right bank of the river Lekhura, on the territory of the villages of Igoeti and Samtavisi, Kaspi district, Georgia, South Caucasia. Both from a multi-layered settlement site and burials of various periods have been brought to light here. The artifacts found here date from various periods. The material of the cemetery to date yields the following chronological picture: early Iron Age: 13th-12th c BC., 10th c BC; 8th-7th c BC; 470-450 BC; mid-5th c BC; 5th-4th c BC; 4th c BC; 4th-3rd c BC; 3rd c BC. In some 3rd c BC burials, which generally are datable to the 5th-4th c BC, bowls of local make were found, and the palynological material taken from them was studied.

The present discussion refers only to burials 33, 148, 194, 205, 242. The palynological study of the contents of the vessels, including bowls, discovered at Grakliani Gora, has shown that such study is promising, for it reveals the traditions and diet of the local population; it also allows to list the medicinal plants of the past, palaeodiseases, palaeoecological conditions, the type of man's farming activity and many other questions. The material for analysis stems from the archaeological excavations carried out in 2008 and 2009. In October 2009 62 samples taken from the Grakliani Gora burials (including bowls) were studied in the palaeobiology laboratory. Generally speaking, the material studied proved meagre, in almost half of the material studied pollen grains and other palynomorphs were few. Nevertheless, in 32 samples taken from 25 burials microremains sufficient for analysis were found. This is largely the inner content of the vessel, in which better conditions seem to exist for conservation. It is also interesting to note that the palynological spectra of the inside of various types of vessels proved to differ. According to this principle, the following spectra have been identified: 1) those of bowls; 2) of pots, 3) of jugs. It transpires that in the bowls of burials 31 and 33 walnuts must have been kept, gathered mostly in adjoining forests. Otherwise the abundance of pollen of forest plants in the bowls would be hard to explain. These are: oak, beech, hornbeam, alder, wild vine, etc. In the bowls of the cited burials forest fern spores have also been found, e.g. moonwort, that grows in moist and shady places of pine forests.

In the bowl from burial 148 there may have been the fruit of alder buckthorn (or its wood) and fronds of fern. These plants are used today too for medicinal purposes. The traces of juniper, found in the bowl of burial 205, must also be indicative of its use for medicinal purposes. Juniper fruit is known to be a diuretic. The oil extracted from it has an antiseptic effect and is used in dressing wounds. In a bowl from burial 242

wheat or food prepared from it must have been kept. An argument in far our of this is that some spores of wheat pollen are of dark hue, or bear the trace of fire. Besides, the palynological spectrum of the inside contains dark colour wood cells; in cooking food such cells may easily have fallen into the vessel in which the meal was cooked, namely microremains of ashes, smoke and wood.

In burial 194 a bowl of water was placed, or this vessel was earlier used to hold water. This is suggested by a large quantity of spores of freshwater plants. the palynological spectra are rich in zoomaterial, especially of remains of ticks. Their large number points to the burial of the deceased having taken place in summer. It is in this period that ticks and other invertebrates move to the active phase. The deceased of burials 148 and 205 were interred in the warm period of the year, for in these burials remains of ticks and other invertebrates are fairly large. The presence of textile fibers in the palynological spectrum of all bowls is accounted for by the fact that microtraces of fabric (nap) find their way into the vessel when cleaning or drying it. As is known, a bowl with food in it is covered with cloth. It is also possible that the bowls were placed in the grave wrapped in cloth. In the palynological context presented here, attention is attracted by the above-cited moonwort that grows in moist and shady places of a pine forest. This climatic condition differs drastically from what we have today in the environs of Grakliani Gora, pointing to the presence in the past of much more humid and mild climate.

The archaeological context of the burials is largely homogeneous in terms of social status, though a definite difference is still apparent: of the burials discussed here, N 205 seems to be the poorest. The inside of the bowl found in it is characterized by spectra of absolutely different palynological type than e.g. burial 33, in which a silver ornament was discovered among other grave goods. A full archaeological and palynological analysis will determine to what extent the proprietary and social factor was reflected in the everyday life of the local population of the 5th-4th c BC.

* * *

Ketevan Javakhishvili

GLYPTIC ITEMS DISCOVERED AT THE VANI CITY SITE IN 2003-2005

p.121

The paper discusses the glyptic items discovered at the Vani city site in 2002-2005. The bulk of the material comprises bezelled metal fingerrings (of gold, silver and bronze). In general, in the Early Classical period in the Classical world and the Near East various forms of signet rings were widespread, carved out of whole stone (scarabaeid of polygonal and cylindrical form). In Georgia of this period bezelled fingerrings formed the majority of local as well as imported glyptic items. In Georgia, where ancient traditions of metal-working existed, the local masters appear to have easily learned the art of making metal bezelled fingerrings. The technology of carving stone signet rings, the experience of which did not exist in Georgia, proved to be more difficult to master. This is demonstrated by the small number of local stone signet rings with schematic, and in a number of cases ugly, images. Neither imported signet rings seem to have enjoyed much popularity.

The subjects of the images of the fingerrings discussed by the author of the paper are typical of the glyptic items widespread in the Classical period (a female seated on a throne, birds, animals, etc. The images are executed realistically – some more refined and done carefully (Nos 2, 4, 8), others more carelessly and crudely (Nos 10, 11). As to the style of the images, the author has tried to determine the local centres of

manufacture by means of the style. However, this is rather difficult, and not always feasible. The fingerrings Nos 1, 3 must have been made at some western Greek centre, while Nos 5-8 of eastern Greece Nos 8-10 are local Colchian. Burials 22, 24 and 26, excavated at the city site of Vani, in which glyptic items were found, are dated to the 4th c BC. All the fingerrings discussed in the present paper are also dated to the 4th c BC.

DESCRIPTION OF THE ILLUSTRATIONS:

Bezels of fingerrings with images: **1.** A female with a crown in her hand, seated on a throne; **2.** A female seated on a throne with an Eros in her hand; **3.** A female and male seated on a throne; **4.** Duck; **5.** Heron; **6.** Dove; **7.** Lion; **8.** Bull; **9.** Bull's head; **10.** Fish; **11.** Arms.

* * *

Nino Sulava, Ketevan Ramishvili

TOWARDS THE CHRONOLOGY OF THE REPRESENTATION OF A “FANTASTIC” ANIMAL ON COLCHIAN-KOBAN BRONZE ITEMS

p.131

In a typological study of the so-called “fantastic” animal represented by engraving or sculpturally on Colchian-Koban bronze artifacts (axes, spearheads, buckles, fibulae, sceptre finials, pins, minor plastic art, etc) the typological features that are characteristic of a “fantastic” animal have been defined and formulated, allowing us to separate them stylistically and typologically. In typologically studying the animal, these representations, arranged in terms of comparative chronology, showed the basis of their typology and the dynamics of the development of these representations and scheme of development came to light: group I united more naturalistic representations, and Group II – stylized – schematic-geometrized figures. Definite differences are noticeable between the representations of each group in terms of modeling; hence two subgroups were identified in group one, and four subgroups in group II (pl. 1). As a result of the work done in order to specify the chronology of the representations of “fantastic” animals executed by engraving (according to Tlia cemetery), the dates of the spread of representations were revealed: representations of subgroups I and II of Group I were spread in the 8th-7th c BC, representations of subgroups I and II of group II – in the second half of the 8th c BC; representations of subgroups III and IV of group II in the second half of 7th c BC or early in the 5th c BC (pl. 2). Artifacts with “fantastic animals” of both subgroups of group I were found to coexist; from the second half of the 8th c BC they are joined by representations of subgroups I and II of group II, and from the second half of the 7th c by representations of subgroups III and IV of group II. The age of existence of plastic artifacts with “fantastic” animals (at Tlia cemetery) (pl. 3) is shorter: representations of subgroup I of group I are only in the first half of the 8th c BC, representations of subgroup II of group I are found in the 8th first half of the 7th c BC; representations of subgroup II of group II in the second half of the 8th 7th c BC, and representations of subgroup III of group II in the first half of the 8th c BC. If our chronology of the spread of bronze items with “fantastic” animals in Georgia (and the Caucasus) is valid, then it coincides with the dates of well-known European artifacts representations on fibulae, disks and shields from Italy and fibulae from the territory of former Yugoslavia, creating a good ground for further discussion.

DESCRIPTION OF THE ILLUSTRATIONS:

Pl. 1. Typological group of the representations of “fantastic” animals: group I [Khikhadziri (Kakhidze, A., Mamuladze, Sh. 1993:28-34, pl. VII)], I/I – subgroup I of group I (Tlia, burial 52 [Tekhov, B. V. 1980:14, 20, pl. 46/6], I/II – subgroup II of group I (Anukhva [Domanski, Ya. V. 1984:11, fig. 3]. subgroup II of group II Tskhinvali hoard [Japaridze O. 1950; 101-106, fig. 2c]), II/I subgroup I of group II (Tlia, N 252 [Tekhov, B. V. 1985:5,51, pl. 200/1], III/II – subgroup III of group II (Tlia, N 374 [Tekhov, B. V. 2002:27, 28, 186, 187], II/IV – subgroup IV of group II Tskhinvali hoard (treasure) [Japaridze, O. 1950; 106, fig. 2a]. **Pl. 2.** Chronological-typological plate of representations of engraved “fantastic” animals at Tlia cemetery: A – Typological groups and subgroups. B – artifacts, C – dates, D – IV chronological group II, G - I chronological group I, 1 - (Tlia, burial 52 [Tekhov, B. V. 1980], 2 - Tlia, burial 227 [Tekhov, B. V. 1980:14, 38, 39, pl. 99/1] 3 - Tlia, burial 271 [Tekhov, B. V. 1981:17, 18, pl. 77/1]. 4 - Tlia, burial 49 [Tekhov, B. V. 1981:30, 31, pl. 97/1]. 5 - Tlia, burial 374 [Tekhov, B. V. 2002:27, 28, 186, 187, pl. 50/7]. 6 - Tlia, burial 452 [Tekhov, B. V. 2002:57, pl. 123/1]. **Pl. 3.** Chronological-typological plate of representations of plastic “fantastic” animals at Tlia cemetery: A – Typological groups and subgroups. B – artifacts, C – dates, D – IV chronological group IV, E - III chronological group III, F - II chronological group II, G - I chronological group I, 1 - (Tlia, burial 8 [Tekhov, B. V. 1957], 2 - Tlia, burial 88a [Tekhov, B. V. 1980:25, pl. 62/6]. 3 - Tlia, burial 254 [Tekhov, B. V. 1980:42, pl. 108/8]. 4 - Tlia, burial 37 [Tekhov, B. V. 1980:09, pl. 43, fig. I/7].

Giorgi Makharadze

COLCHIAN CULTURE AND DISCOVERIES AT MODINAKHE

p.145

The Modinakhe fortress is situated on the territory of Upper Imereti. It controls the principal highway linking Eastern and Western Georgia. An archaeological site was discovered on the southern slope of the fortress. The discoveries at Modinakhe have shown that in the 16th-14th c BC, when the Colchian culture was taking shape in the Western Georgian plain, Upper Imereti was involved in the area of archaeological culture found in Eastern Georgia at an appropriate stage. Elements of Colchian culture emerge in the 13th-12th c BC, but no Colchian bronze axe has been found at the burial ground. This suggests that Upper Imereti was still within the area of East - Georgian culture. The burial ground ceases to function at the end of the 2nd millennium BC. In the cross-section it is covered by a settlement site of the 1st millennium BC, with a ceramic complex typical of Colchian culture. From the same period the tradition of burying hoards, with Colchian bronze items, begins to spread. In the first half of the 8th c BC, population harassed by inroads of Urartu begins to enter from Eastern Georgia, as a result of which Upper Imereti, with the neighboring area of Shida (Inner) Kartli, assumes the form of a zone of mixed culture. In the period of Scythian campaigns no signs of devastation are noticeable at Modinakhe and in the region as a whole, unlike Eastern Georgia, where a crisis is in evidence. Therefore, when in the 6th c BC Colchian tribes again penetrate into the region, rapid social-economic development begins. In the 5th-4th c BC. Upper Imereti was one of the *skeptuchies* of the Kingdom of Colchis, with its centre in Sairkhe. In the 3rd c BC – in the period of Iberias upswing – Upper Imereti is again in the area of the culture spread in Eastern Georgia. The Modinakhe settlement was destroyed in the 2nd c BC. Life resumed here only in the 4th c AD, when the burial ground began to function.

Manana Tsereteli

CLASSICAL PERIOD COLCHIAN TEMPLE-RING (SPIRALS)

p.155

The art style, diversity of decorative ornamentation, original character of jewellery, brought to light on the territory of Classical period Colchis, are largely due to their link with the centuries - old tradition of glyptics, which is especially notable in relation to headdress. The author has attempted to identify one group of Classical ornaments and to explain the cause of two developments characteristic of them. The first, widespread imported crescentic earring and their organic fusion with local material, the second feature characteristic of a group of local earrings substantially differing from the peculiarities of synchronous items of the same purpose. The author assumes that both phenomena have one cause: towards the end of the 6th c B.C. two types of earrings took shape – with balls and radial. To these ornaments were added crescentic earrings. While the form of the named adornments and the character of décor take shape, back in the 8th-7th c B.C. complexes of a considerable group of ornaments are identifiable – with completely developed from and appropriate rich décor that is genetically related to Trialeti hollow-bodied spirals. Whereas richly adorned specimens occur as rare exceptions, spirals are found in almost all complexes of this period. It is at this time – the turn of the 6th-5th c B.C. – that spirals cease to exist, being superseded by crescentic earrings. If we bear in mind the visual resemblance of these two plastic forms, and the presumable link in both cases with the astral cult of the Moon, we should assume that there occurred a mechanical replacement of one form with the other. At the same time the conditions of the spread of this form should be taken into account: crescentic earrings occur on Georgian territory not as an exception – in the shape of individual specimens designed for a special person, but their diffusion was of wider character. Proceeding from the foregoing, crescentic earrings should be tentatively taken to have been successors of the further development of the symbolic variety of gold spirals. In this case, it is quite logical to speak of the organic fusion of this type of ornament with earrings that existed on Georgian territory of the Early Classical period.

DESCRIPTION OF THE ILLUSTRATIONS:

Pl. I. 1, 2, 3, 4 – ball earrings. 5, 6, 7 – radial earrings. 8, 9, 10 – crescentic earrings. **Pl. II.** 11, 12 – diadem and crescentic earrings. Burial 5, Sairkhe. 13, 14 – neck (hoop) ring and plain crescentic earrings. Burial 8, Sairkhe.

* * *

Miranda Turmanidze

BEADS DISCOVERED IN PICHVNARI 4TH - 5TH C. AD BURIALS

p.166

The paper discusses the beads discovered in Pichvnari burials of the 4th-5th c. AD. The bulk of these beads is comprised of polychrome and monochrome glass specimens. Of beads made of semiprecious stones; only a few jet specimens occur. Polychrome beads mainly present an ornament formed of transverse and linear beads. A complex eyed décor is used only in one specimen. The bulk of monochrome beads is

uniform in shape: biconical, embossed and ring-like.

Only one variety of jet beads occurs: cylindrical form, two-channeled, used as a rule as dividers. In the present case it has only the function of bead. Most of the monochrome beads, found in 4th-5th c. AD burials, were manufactured in the Roman period. However, specimens of earlier shape are also found along with them (the so-called Egyptian faience cylindrical bead, pyramidal pendant and minute glass beads).

DESCRIPTION OF THE ILLUSTRATIONS:

Pl. I. 1 – Glass bead adorned with solar ornament; 2-4 – glass fluted beads of various colours; 5-6 black glass bead with spots; 7 – ring-shaped bead of water colour glass; 8-9, 13 – Black glass beads adorned with triangular ornament; 10 – gilded glass beads; 11 – green glass cylindrical beads with cornered sides; 12 – black glass iotas; 14 – blue glass biconical bead; 17 – jet two-tracer cylindrical beads; 18 – blue glass biconical beads.

Maia Charkviani, Ketevan Amir Khanashvili

LIST OF REPRESENTATIONS OF GRECO-ROMAN GODS AND MYTHOLOGICAL CHARACTERS BROUGHT TO LIGHT ON GEORGIAN TERRITORY

p.172

The archaeological excavations carried out on Georgian territory has resulted in the accumulation of a fairly large quantity of items of material culture, dated to 5th c BC.-4th c AD., on which gods and mythological characters of the ancient, pagan world are represented. At this stage of research our aim is to list and identify characters, to group them according to the variety of the artefacts, material, site of discovery and chronological principle. Besides, we deem it necessary to gather epigraphic data in which these gods are mentioned. As to the explication of the material, this is the subject of future study. The paper reviews the representations discovered in Georgia: Athena, Apollo, Ares-Mars, Ariadne, Artemis, Asclepius, Aphrodite, Acteon, Bellerophon, Ganymedes, Gaea, Demeter, Dionysus, Dioscuri, Hellen, Aeos, Eros, Zeus, Thanatos, Theseus, Themis, Cephallos, Medea, Medusa Gorgona, Meleager, Menades, the Muses (Clio, Eutherpe, Thalia, Melpomene, Terpsichore, Eratos, Polyhymnia, Urania, Caliope), Nike, Nemesis, Nereid (Leucothea), Pan-Faun, Pegasus, Perseus, Persephone, Satyr, Serapis, Silenus, Siren, Sphinx, Tyche-Fortuna, Triptolemus, Triton, Psyche, Charites, Hecathe, Heracles, Hermes, Hygias.

შემოკლებათა განმარტება

ABBREVIATIONS

- აკც** – არქეოლოგიური კვლევის ცენტრი.
- ად** – არქეოლოგიური ძიებანი.
- გ.კ.** — გლიპტიკის კაბინეტი.
- ენიმკი** – ენის, მატერიალური კულტურისა და ისტორიის ინსტიტუტი.
- იბერია-კოლხეთი** – საქართველოს ეროვნული მუზეუმი. საქართველოს კლასიკური და ადრე-მედიევური პერიოდის არქეოლოგიურ-ისტორიული კვლევანი.
- კაე შრომები** – კახეთის არქეოლოგიური ექსპედიციის შრომები.
- კად** - კავთისხევის არქეოლოგიური ძეგლები.
- მსკა** — მასალები საქართველოსა და კავკასიის არქეოლოგიაში.
- მსკი** — მასალები საქართველოსა და კავკასიის ისტორიისათვის.
- საკძ** – საველე არქეოლოგიური კვლევა-ძიება.
- სდსძ** – სამხრეთ-დასავლეთ საქართველოს ძეგლები.
- სიკძა** – საქართველოს ისტორიისა და კულტურის ძეგლთა აღწერილობა.
- სინ** — საქართველოს ისტორიის ნარკვევები.
- სმამ** — საქართველოს მეცნიერებათა აკადემიის მაცნე, ისტორიის, არქეოლოგიის, ეთნო-გრაფიის და ხელოვნების ისტორიის სერია.
- სსმაე** — საქართველოს სახელმწიფო მუზეუმის არქეოლოგიური ექსპედიციები.
- სსმმ** — საქართველოს სახელმწიფო მუზეუმის მოამბე.
- ქც** - ქართლის ცხოვრება.
- ძმ** – ძეგლის მეგობარი.
- ძიებანი** – ძიებანი საქართველოს არქეოლოგიაში.
- АО** – Археологические Открытия.
- ВДИ** – Вестник древней истории.
- МАК**- Материалы по археологии Кавказа.
- МАР** - Материалы по археологии России.
- МИА** – Материалы и исследования по археологии СССР.
- ПАИ** – Полевые археологические исследования.
- СА** – Советская археология.
- AA** – Archäologischer Anzeiger.
- LIMC** – Lexicon Iconographicum Mythologiae Classicae
- RM** – Mitteilungen des Deutschen Archäologischen Instituts , Römische Abteilung
- AGSM** – Annual of Georgian State Museum

ავტორთა საყურადღებოდ

საქართველოს ეროვნული მუზეუმის ოთარ ლორთქიფანიძის არქეოლოგიის ცენტრის კრებულში — „იბერია-კოლხეთი“ საქართველოს კლასიკური და ადრემედიევური პერიოდის არქეოლოგიურ-ისტორიული, სამეცნიერო ხასიათის სტატიები იბეჭდება. ამიერიდან კრებულში სტატიები ქართულ და ინგლისურ ენებზე იქნება. რედაქცია იღებს სტატიებს 15 გვერდამდე. ამ მოცულობაში შედის: სტატია, ლიტერატურის სია, გრაფიკული ტაბულების და ფოტოების აღწერილობა, საილუსტრაციო მასალა. რედაქციას უნდა ჩაბარდეს სტატიების ელექტრონული ვერსიები და მათი ამონაბეჭდები.

გვერდის ზომა – A4; შრიფტი – LitNusx, ზომა – 12, ერთი ინტერვალი.

დამონმებული ლიტერატურის მითითების წესი: ტექსტში მითითება კვადრატულ ფრჩხილებში ხდება. **მაგ.:** [ლორთქიფანიძე ოთ. 1987: 129, ტაბ. I, სურ. 5].

ლიტერატურის სია, ბილოში, დალაგებული უნდა იყოს ანბანის რიგით — ქართული, რუსული, ლათინური; თუ აუცილებელია, სხვა შრიფტებზე წარმოდგენილი ლიტერატურის დასახელება (მაგ. ბერძნული შრიფტით), ის სიას ბოლოში ერთვის.

ავტორის გვარი, ინიციალები, გამოცემის წელი, სახელწოდება, გამოცემის ადგილი. **მაგ.:**

ლორთქიფანიძე ოთ. 2002: ძველი ქართული ცივილიზაციის სათავეებთან. თბილისი.

პერიოდული გამოცემის ან კრებულის მითითებისას მათი სახელწოდება უნდა გამოიყოს დეფისით. აუცილებელია გვერდების სრული მითითება. **მაგ.:** Gamkrelidze G. 1998: Ein Rhyton mit Götterdarstellung aus der Kolchis. - Archäologische Mitteilungen aus Iran und Turan, Band 30, Berlin, S. 211-216. თუ ერთსა და იმავე ავტორს ერთ წელიწადში ორი ან მეტი ნაშრომი აქვს გამოქვეყნებული, ისინი უნდა დალაგდეს სათაურების ანბანური რიგის მიხედვით და დაინომროს ლათინური ასოებით. **მაგ.:** Шелов Д. 1956a: Шелов Д. 1956b:

ცალკე გვერდზე უნდა იყოს წარმოდგენილი გამოყენებულ შემოკლებათა განმარტების სია.

მოთხოვნები ილუსტრაციული მასალის მიმართ: ფოტოების ელექტრონული ვერსია, მაღალი ხარისხის, არანაკლებ 300 რეზოლუციის, მკვეთრი გამოსახულებით. გრაფიკული ტაბულები კომპიუტერულად შესრულებული, Tiff ფორმატში, არანაკლებ 600 რეზოლუციის.

ილუსტრაციულ მასალას თან უნდა ახლდეს სურათებისა და ტაბულების აღწერა.

სტატია უნდა ჩაბარდეს არქეოლოგიის ცენტრის, კრებულ — „იბერია-კოლხეთი“-ს სარედაქციო საბჭოს მდივანს მ. ჩარკვიანს ან მთ. რედაქტორს — გ. გამყრელიძეს.