

R 321  
6

ეროვნული  
ბიბლიოთეკა

Г А Н С Б Л Ю М

V. COLUMNAE

ИЛИ ОПИСАНИЕ И ПРИМЕНЕНИЕ  
ПЯТИ ОРДЕРОВ



0005-6063  
1957-05-25

И. И. ВОЛКОВ  
И. И. ВОЛКОВ

И. И. ВОЛКОВ И ПРАВИЛЬНЫЙ СОСТАВ  
И. И. ВОЛКОВ И ПРАВИЛЬНЫЙ  
И. И. ВОЛКОВ И ПРАВИЛЬНЫЙ



1957



# V. COLUMNAE

ИЛИ

## ОПИСАНИЕ И ПРИМЕНЕНИЕ ПЯТИ ОРДЕРОВ

ОДОЛЖНОМ ОБОСНОВАНИИ, ПРАВИЛЬНОМ СОСТАВЕ  
РАВНО КАК ПОЛЕЗНОМ И ИЗЯЩНОМ ПРИМЕНЕНИИ  
ТАКОВЫХ ЛЮБЫМ МАСТЕРОМ ПРИ ВСЯКОГО РОДА  
АРХИТЕКТУРНЫХ РАБОТАХ, РАДИ ВЯЩЕЙ ЕГО ВЫГОДЫ  
И СЛАВЫ;

НАРЯДУ С ПРОЧИМИ ПРИНАДЛЕЖАЩИМИ СЮДА СУГУБО  
НЕОБХОДИМЫМИ ЧАСТЯМИ, КАКОВЫ ОКРУГЛОСТИ КАРНИЗОВ,  
КАПИТЕЛИ, ОКОННЫЕ КАРНИЗЫ И ТОМУ ПОДОВНОЕ;

А ТАКЖЕ ВСЕВОЗМОЖНЫЕ ПРАВДИВЫЕ ИЗОБРАЖЕНИЯ  
МНОГИХ СТАРИННЫХ КРАСИВЫХ ПОСТРОЕК,

ВЫЧЕРЧЕННЫЕ С ДОПОДЛИННЫХ ДРЕВНОСТЕЙ И СО ВСЕЙ СТРОГОСТЬЮ  
РАЗОБРАННЫЕ И НАРИСОВАННЫЕ СОГЛАСНО ПРАВИЛАМ И РАЗДЕЛЕНИЯМ  
ВИТРУВИЯ, АРХИМЕДА И ПРОЧИХ ВЫСОКОУЧЕННЫХ  
МАТЕМАТИКОВ,



ВСЕ НА УТЕХУ И ПОЛЬЗУ НЕМЕЦКИХ ЛЮБИТЕЛЕЙ ИСКУССТВА  
ВЛАДЕЮЩИХ ЦИРКУЛЕМ, ЛИНЕЙКОЙ И НАУГОЛЬНИКОМ, С ВЕЛИКИМ  
УСЕРДИЕМ И ТРУДОМ ВЫПОЛНЕНО И ПРЕДАНО  
ТИСНЕНИЮ

### М. ГАНСОМ БЛЮМОМ ИЗ ЛОРА НА МАЙНЕ

ПЕРЕВОД С НЕМЕЦКОГО А. И. ВЕНЕДИКТОВА И А. А. САККЕТТИ  
ВСТУПИТЕЛЬНАЯ СТАТЬЯ А. И. ВЕНЕДИКТОВА  
РЕДАКЦИЯ А. Г. ГАБРИЧЕВСКОГО

ИЗДАТЕЛЬСТВО ВСЕСОЮЗНОЙ АКАДЕМИИ АРХИТЕКТУРЫ  
МОСКВА М С М Х Х Х V I

17221/6

109 стр., 0,44 л. 1 вкл. и табл. (35x23) 10 р. ск.

Архитектура.



V. COLVIMIAE

NAN

ОПИСАНИЕ И ПРИМЕНЕНИЕ

ПЛАТНО ОФДЕТОВ

О ПОДБОРЕ И ПРИМЕНЕНИИ ПЛАТЕННЫХ ОФДЕТОВ  
КАК ПОДЛОЖКИ И НАКЛЕЙКИ НА ПИСЬМЕННЫЕ  
ТАБЛИЦЫ ИЛИ МАТЕРИАЛЫ ДЛЯ ПОСРЕДСТВА  
ТЕХНИЧЕСКИХ РАБОТ, ТАКИХ КАК ЧЕРТЕЖИ  
И Т. П.

НАЧАЛО С ПРОЦЕДУРЫ ПРИМЕНЕНИЯ ПЛАТЕННЫХ  
ОФДЕТОВ НА ПИСЬМЕННЫХ ТАБЛИЦАХ ИЛИ  
МАТЕРИАЛАХ, КОТОРЫЕ НЕ МОГУТ БЫТЬ  
ПОДГОТОВЛЕНЫ НА ПИСЬМЕННЫХ ТАБЛИЦАХ ИЛИ  
МАТЕРИАЛАХ.

А ТАКЖЕ ВСЕВОЗМОЖНЫЕ ПРИМЕНЕНИЯ ПОДРОБНЕЕ  
ИЛИ НЕКОТОРЫЕ СПЕЦИАЛЬНЫЕ ПРИМЕНЕНИЯ

1899



ВЫШЕ ПЕРВОГО ИЗДАНИЯ С ДОПОЛНИТЕЛЬНЫМИ  
ТАБЛИЦАМИ И ПРИМЕНЕНИЯМИ К НИМ  
ИЗДАНИЕ ВТОРОЕ С ДОПОЛНИТЕЛЬНЫМИ  
ТАБЛИЦАМИ И ПРИМЕНЕНИЯМИ К НИМ

ВСЕ НА УСТАХ ИЛИ НА ПИСЬМЕННЫХ ТАБЛИЦАХ  
ИЛИ НА ПИСЬМЕННЫХ ТАБЛИЦАХ ИЛИ НА  
ПИСЬМЕННЫХ ТАБЛИЦАХ ИЛИ НА ПИСЬМЕННЫХ  
ТАБЛИЦАХ ИЛИ НА ПИСЬМЕННЫХ ТАБЛИЦАХ

ИЗДАНИЕ ВТОРОЕ С ДОПОЛНИТЕЛЬНЫМИ

ТАБЛИЦАМИ И ПРИМЕНЕНИЯМИ К НИМ  
ИЗДАНИЕ ВТОРОЕ С ДОПОЛНИТЕЛЬНЫМИ  
ТАБЛИЦАМИ И ПРИМЕНЕНИЯМИ К НИМ

ИЗДАНИЕ ВТОРОЕ С ДОПОЛНИТЕЛЬНЫМИ  
ТАБЛИЦАМИ И ПРИМЕНЕНИЯМИ К НИМ

## ГАНС БЛЮМ и ТЕОРЕТИКИ АРХИТЕКТУРЫ XVI ВЕКА

В своем классическом путеводителе по Италии (*Der Cicerone. Eine Anleitung zum Genuss der Kunstwerke Italiens*) Якоб Буркхардт различает три периода в развитии итальянской архитектуры той эпохи, которую принято называть Возрождением или Ренессансом.

Первое восьмидесятилетие (1420 — 1500) Буркхардт называет ранним Ренессансом. Второе восьмидесятилетие он делит пополам, называя его первую половину (1500 — 1540) „золотым веком новой архитектуры“, высоким Ренессансом. И наконец, он выделяет особо последние 40 лет (1540 — 1580), когда, несмотря на гениальность отдельных мастеров, уже становятся явственными предвестники упадка, признаки барокко.

Можно оспаривать эту слишком прочно укоренившуюся схему (в последнее время делались попытки поколебать и вовсе опрокинуть ее). Но остается неопровержимым факт, что именно в эпоху, охватывающую полтора столетия, с 20-х годов XV века, когда начал строить Брунеллеско, до 80-х годов XVI века, когда умер Палладио, протекала деятельность крупнейших итальянских архитекторов.

В других европейских странах возрождение наук и искусств началось позднее. В частности, в германских странах оно запоздало на целое столетие; ему предшествовало религиозное движение, известное под названием реформации.

„Неистребимость протестантской ереси соответствовала непобедимости усилившейся городской буржуазии. Когда эта буржуазия достаточно окрепла, ее борьба с феодальным дворянством, имевшая до тех пор местный характер, начала принимать национальные размеры. Первый акт борьбы был сыгран в Германии: так называемая реформация. Городская буржуазия не была еще достаточно сильна и развита, чтобы объединить под своим знаменем все прочие бунтовские элементы: плебеев в городе, низшее дворянство и крестьян в деревне. Прежде всего потерпело поражение дворянство; потом последовало крестьянское восстание, представляющее собою высшую точку революционного движения того времени. Города не поддержали крестьян, и революция была подавлена войсками крупных феодальных владельцев, которые и воспользовались всеми ее выгодными последствиями“. Так характеризует эту эпоху Энгельс („Людвиг Фейербах и конец немецкой классической философии“. Партиздат, 1935, стр. 56 — 57).

До самой середины XVI столетия Германия горела в огне войн и восстаний, и лишь после Аугсбургского мира 1555 года начинается мирное строительство. Развиваются торговые сношения с соседними странами, города богатеют. Крепнет буржуазия, нарождаются торговые династии: немецкие Фуггеры и Вельзеры соответствуют итальянским Медичи и Строцци. Недавно изобретенное книгопечатание облегчает доступ к науке, города становятся центрами культуры. Вместе с товарами из Италии ввозятся предметы нового, невиданного искусства, ввозятся и рассказы о новых великолепных зданиях, воздвигнутых в Милане, Флоренции, Венеции, веяние возрожденной античности долетает до Германии. И в то время как во Франции новое искусство культивируется при королевском дворе, оставаясь достоянием узкого круга высшей аристократии, возрождение искусства в Германии начинается в городах. Феодалы остаются чуждыми и наукам и искусству: современные хроники полны свидетельств о невежестве, дикости и распущенности герцогов и маркграфов.

Но если и можно было заимствовать новые формы таких предметов материальной культуры, привезенных из Италии, как оружие, мебель, домашняя утварь, то нельзя было строить по-новому лишь на основании рассказов купцов, побывавших по торговым делам во Флоренции или Венеции. Перед глазами немецких строителей не было античных руин, и им не так легко было съездить в Рим, как Брунеллеско и Палладио, чтобы изучить на месте римскую архитектуру. Новая практика вызвала потребность в новой теории.

Последнее сорокалетие, последовавшее за „золотым веком архитектуры“, Буркхардт называет эпохой великих теоретиков. Это наименование не совсем точно: великие теоретики архитектуры были в Италии и до 1540 года и после 1580 года.

Прежде всего, даже в средние века не забывали о Витрувии. В начале XV века Витрувий был открыт снова: по преданию, получившему благодаря данным последних лет почти полную достоверность, рукопись десяти книг Витрувия об архитектуре была найдена в 1414 году в монастыре Монте Кассино. В 80-х годах (1484 — 1486) вышло в свет первое печатное издание Витрувия.

В 1521 году появился первый комментированный перевод, сделанный Чезариано. А в 1556 году в Венеции был напечатан перевод и комментарий Даниэле Барбаро, с иллюстрациями Палладио. Несколько архитектурных трактатов было написано еще в XV веке, то-есть до появления Витрувия в печати.

Первый итальянский архитектурный трактат XVI века принадлежит Себастиано Серлио. Необходимо отметить, что четвертая книга его трактата вышла в Венеции в 1537 году под названием „Regole generali di architettura“ до третьей, появившейся в 1540 году. За ним следуют: Виньола („Regole delle cinque ordini d'architettura“, 1562—1570), Палладио („I quattro libri dell'architettura“, 1570) и Скамоцци, относящийся уже к началу следующего века (Vincenzo Scamozzi, „Dell'Idée dell'Architettura universale“, 1615).

В эти же годы появились и во Франции нарядные увражи, служившие украшением любой, даже королевской библиотеки, архитектурные трактаты Дю Серсо и Филибер де л'Орма (Jacques Androuet du Cerceau. Livre d'architecture, 1559. Le second livre d'architecture, 1561. Philibert de l'Orme. Le premier tome de l'architecture, 1568. Nouvelles Invention pour bien bastir, 1578).

Как же обстояло дело с теорией в Германии? Первым теоретиком немецкого Ренессанса считают Альбрехта Дюрера. Заглавия его книг говорят об их содержании: „Руководство для измерения циркулем и линейкой“ (Unterweisung der Messung mit Zirkel und Richtscheit), „Четыре книги о пропорциях человека“ (Vier Bücher von menschlicher Proportion). Кроме того, им написаны книги о строительстве крепостей.

Ни одна из этих книг не имеет прямого отношения к теории архитектуры. Лишь в третьей книге „Руководства“, наряду с изображениями готических столбов и сводов, встречаются рисунки колонн и капителей. В них есть нечто античное — чувствуется влияние Витрувия, который был известен Дюреру (по его собственному свидетельству). Но к античным капителям он советует прибавлять „что-либо красивое, вроде листы, голов животных, птиц и всяких других вещей, по вкусу тех, кто над этим работает“. Об архитектурных же концепциях Дюрера дают нам лучшее представление его три проекта: памятник колонны в честь выигранной битвы, памятника в воспоминание о победе над восставшими крестьянами и монумента над могилой пьяницы.

Первый памятник изображает поставленную стоймя пушку с пушечными ядрами и бочками для пороха по углам постамента.

Сложнее второй проект, раскрывающий классовое лицо Альбрехта Дюрера. Цоколь окружен группами домашних животных: коров, овец и свиней. По углам расположены корзины с сыром, маслом, яйцами, луком и т. п. На цоколь же водружена колонна, состоящая из мешка с овсом, котла, круга сыра, прикрытого тарелкой, бочки с маслом и крышки с молотком. На колонну положен сноп с воткнутыми в него граблями, вилами, цепами, лопатами и т. п. Наверху же на клетке для кур сидит крестьянин с пронзенной мечом спиной.

Не менее любопытен третий проект. Колонна памятника состоит здесь из пивной бочки, на которую последовательно нагромождены: доска для шашек, миска, другая опрокинутая миска, закрывающая первую, пивная кружка, тарелка, опрокинутый стакан. Колонну увенчивает вместо капители корзина с хлебом, маслом и сыром.

Дюрер-живописец не избежал влияния итальянского Возрождения, но эти проекты, предлагаемые с полной серьезностью, показывают, насколько Дюрер-теоретик далек от античности, от строгости итальянских и французских теоретиков.

Следующий по времени немецкий автор — княжеский секретарь Иероним Родлер, выпустивший в 1531 году книгу под заглавием: „Весьма полезная книжка и руководство к искусству измерения“ (Ein schön nützlich Büchlin und Underweisung der Kunst des Messens). В ней говорится главным образом о перспективе, и Родлер здесь упоминается лишь с той целью, чтобы отметить, что в его архитектурных примерах Ренессанс борется с готикой и остается победителем: античные формы преобладают над средневековыми.

Немного лет спустя появились в Нюрнберге труды Ривиуса. Ученый страсбургский врач Вальтер Риф, латинизировавший по моде того времени свое имя и превратившийся в Гуальтеруса Ривиуса, был по существу первым немецким теоретиком архитектуры. В 1547 году он издает свою первую книгу с длинным заглавием: „Подлинный отчет о знатнейших, необходимейших, всей архитектуре принадлежащих математических и механических искусствах“. В ней Ривиус исходит из трактатов Витрувия и Альберти и говорит очень многословно о перспективе, живописи и скульптуре. Архитектуре уделено сравнительно небольшое место в разговоре старого опытного витрувианца с молодым начина-

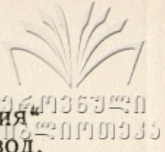

ющим архитектором. В следующем, 1548, году Ривиус печатает „Немецкого Витрувия“ (Vitruvius teutsch). Ривиусу был известен итальянский Витрувий, но его книга — не перевод, а вольное переложение. Витрувий тонет в многословии ученого немецкого доктора. Ривиус пишет не только об архитектуре, но и о тритонах и nereидах, которые водятся „по преимуществу у берегов Швеции“, о мышах, рождающихся на берегах Нила из земли под влиянием солнечных лучей.

Но следует вспомнить, что и Леонардо вполне серьезно писал об амфисбене с двумя головами, „одна на своем месте, а другая на хвосте, как будто не довольно с нее из одного места выпускать яд“.

И заслуга Ривиуса остается в том, что он, как умел, но все же познакомил Германию и с содержанием трактата Витрувия и с главными мыслями Альберти. Большое значение имели иллюстрации, частью заимствованные Ривиусом также у Чезариано и Альберти, частью — оригинальные по итальянским образцам крупнейшим нюрнбергским графиком того времени — Петером Флеттнером.

Всего через два года после „Немецкого Витрувия“ вышла в свет книга Ганса Блюма о пяти колоннах (пяти архитектурных ордерах). В 1550 году книга Блюма была издана на латинском языке под названием „V Columnae“, но уже пять лет спустя понадобилось немецкое издание.

Литературный стиль Блюма — полная противоположность стилю Ривиуса: насколько второй многоречив и красочен, настолько первый лаконичен и сух, может быть, скупен, но зато полезен.

Однообразно и педантично описывает Блюм пять архитектурных ордеров. Только с Виньолой можно сравнить его по деловитости. Лишь в начале книги, там, где он подобно Виньоле кратко говорит о происхождении колонн, можно обнаружить элементы литературности. Но в то время как итальянский теоретик считает, что первую мысль о сооружении колонн подали стволы деревьев, Блюм исходит из пропорций человеческого тела, заимствуя мифические и полумифические сведения у Витрувия и Плиния.

Что же касается метода Блюма, как теоретика архитектуры, то прежде, чем говорить о нем, следует найти его предшественников. При сопоставлении приведенных выше дат выхода в свет книг итальянских и французских теоретиков XVI века становится ясным, что Блюм был предшественником Виньоле, Палладио, Скамоцци и обоих французов. Лишь четвертая книга Серлио, как раз та, где говорится об архитектурных ордерах, вышла в свет раньше „Пяти колонн“. Нужно прибавить, что уже в 1542 году четвертая книга Серлио появилась на немецком языке. Повидимому, этим переводом и „Немецким Витрувием“ Ривиуса пользовался Блюм, знавший латынь, но, возможно, не знавший итальянского языка. Ибо больше всего „Пять колонн“ зависят от Витрувия и Серлио.

Витрувий идет всегда от общего к частному. Он не мыслит колонны отдельно от храма. Теоретикам итальянского Ренессанса колонна нужна не для античного храма, а для здания другого рода. Поэтому они отделяют ее от храма и строят большей частью синтетическим путем, при помощи модуля. За модуль принимается, как у Витрувия, целая или половинная толщина колонны внизу ствола, причем этот модуль дается как первичная величина или же зависит от высоты колонны (первичной величины в этом случае).

По первому способу работают Альберти и Палладио. Работает с модулем и Виньола, но получает его посредством деления высоты колонны или антаблемента.

Серлио также применяет модуль, но при систематическом построении своих колонн он вспоминает о готике с ее геометрией. Насколько важное значение для архитектуры Ренессанса имеют арифметические числа, их соотношения, пропорции, настолько большую роль играли в готике простейшие геометрические фигуры: треугольник, круг, квадрат, восьмиугольник. Из их комбинаций и сочетаний строились проекты не только планов, но и фасадов зданий. Этими геометрическими фигурами пользуется для своих построений и Серлио, оставаясь в то же время ортодоксальным последователем Витрувия.

Блюм, в противоположность Серлио и другим теоретикам, идет аналитическим путем. Он берет у Серлио готовую, синтетически построенную колонну и определяет путем многократных делений ее части, рассматривая ее абстрактно, оторванно от какого-либо здания. При этом модуль как общая единица для измерения не имеет для него особого значения. За единицу он может принять любую часть колонны. Лишь постаменты строит он, как Серлио, при помощи геометрических фигур.

Однако не всегда у Витрувия и Серлио заимствуются готовые колонны. Иногда Блюм вносит в их пропорции нечто свое. Сопоставление всех его пяти колонн с колоннами Витрувия и Серлио (см. таблицу) выясняет все новое в пропорции архитектурных ордеров, внесенное немецким теоретиком после теоретиков римского и итальянского. (В терминологии сохранено, по возможности, своеобразие каждого из троих).

Здесь же уместно сказать несколько слов о терминологии Блюма. Она ограничена, может быть, скудна, но зато последовательна и по-своему логична. Все прямоугольные обломы Блюм называет полкой (Blatten), все обломы, представляющие собой части окружности, называются валом (Stab) и, наконец, все криволинейные обломы — наши прямые и обратные гуськи и каблучки — носят одинаковое название: карниз (Karniess). Чтобы отличить более крупные обломы от малых обломов, Блюм для обозначения последних к тем же терминам прибавляет южнонемецкое окончание уменьшительных имен существительных „le“. Таким образом, полка становится полочкой (Blättle), вал — валиком (Stäble), карниз — карнизиком (Karniessle). Лишь в тех случаях, когда невозможно ограни-

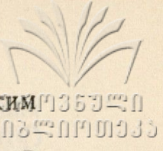

читься этим богатым словарем, Блюм обращается к общепринятым греческо-латинским терминам.

В применении своей терминологии Блюм, как мы сказали, очень последователен; в этой терминологии одна из своеобразных черт его „Пяти колонн“; поэтому переводчики сочли нужным сохранить ее, добавляя в скобках более современные синонимы.

За своей первой книгой Блюм издает (сразу на немецком языке) вторую. Первые ее издания не датированы, поэтому нет возможности точно определить год выхода в свет этой второй книги Ганса Блюма. Она служит непосредственным дополнением к первой. Тем же методом подвергаются анализу уже не колонны, а целые антаблементы или части их: венчающие карнизы, которые Блюм называет в некоторых случаях коринфиями, импосты арок; там же говорится о высоте и ширине арок, об окнах и дверях и их украшениях, о том, как ставить одну колонну рядом с другой или располагать один ордер над другим и т. п.

Здесь образцом для Блюма был опять Серлио. Вспомним, что третья книга Серлио вышла в свет в 1540 году, то-есть после четвертой. Но в своей третьей книге итальянский теоретик собирает не только античные капители, карнизы, антаблементы, но и планы и фасады целых архитектурных памятников; в ней можно увидеть театры, триумфальные арки и т. п. И обмеры их Серлио производит в минутах.

Таким образом, и здесь немецкий теоретик не рабски подражает итальянскому образцу, но сохраняет самостоятельность и в методе и в выборе объектов.

Издание 1596 года, с которого сделан русский перевод, еще более увеличилось в объеме по сравнению с первыми изданиями „Пяти колонн“. Оно состоит уже из трех частей. К описанным двум прибавлена третья, озаглавленная „Architectura antiqua“ и содержащая шестнадцать гравюр на дереве с изображением разнообразных зданий (текст отсутствует). Семнадцатая гравюра (вернее, первая), служащая как бы фронтисписом, не содержит в себе архитектурных мотивов. Это великолепный гротеск Петера Флеттнера, чрезвычайно характерный для нюрнбергского мастера XVI века. Автора гравюры раскрывают манера и обычные инициалы P. F.

Остальные гравюры изображают дворцы, храмы, триумфальные арки и т. п. Один храм напоминает Темплетто Браманте и рисунки Серлио, одна триумфальная арка — Порта деи Борсари в Вероне, все другое — вольные архитектурные фантазии. При дальнейшем их рассмотрении один за другим возникают несколько вопросов.

Кому принадлежат инициалы RW и JW или WJ, встречающиеся на некоторых листах? Почему ни на одной из гравюр нет инициалов Ганса Блюма, столь частых в первой и второй частях? Откуда у строгого Блюма столько фантазии, вернее, фантастичности, откуда в „античной архитектуре“ барочные завитки? Почему Блюм не применил в третьей части книги практические правила, изложенные теоретически в первых двух книгах?

Эрнст фон Май, защищавший в Цюрихском университете докторскую диссертацию на тему „Ганс Блюм из Лора на Майне, теоретик архитектуры немецкого Ренессанса“\*, дает вполне точный ответ на первый вопрос. Эрнст Май выяснил, что авторы подписных гравюр — Рудольф и Иеремия Виссенбахи, швейцарские граверы XVI века. Над инициалами RW повсюду изображено перо. Это — знак того, что Рудольф Виссенбах был рисовальщиком. Иногда под теми же буквами помещается резец гравера. Это значит, что Рудольф Виссенбах умел также гравировать по дереву. Над инициалами JW и WJ можно найти только резец, следовательно Иеремия Виссенбах рисовальщиком не был.

На все остальные вопросы Май отвечает сразу: по его мнению, Ганс Блюм не имеет никакого отношения к третьей части издания 1596 года. „Античная архитектура“ присоединена издателем к двум книгам Блюма, возможно, без ведома их автора. Вопрос об авторе неподписанных гравюр Май оставляет открытым.

Иного мнения придерживается Вильгельм Любке, автор капитальной „Истории Ренессанса в Германии“\*\*. Любке предполагает, что Виссенбахи лишь гравировали на дереве оригинальные рисунки Блюма, что автор всех архитектурных фантазий — Ганс Блюм.

Самой постановкой вопросов мы хотели показать, что разделяем первое мнение; остается указать, кроме того, и на то обстоятельство, что подписные гравюры Блюма из первой и второй частей совсем не похожи на сухую манеру „Античной архитектуры“. Тем не менее архитектурные фантазии включаются в русское издание. Издательство сочло нужным воспроизвести книгу Блюма в том виде и объеме, в каком она увидела свет в 1596 году. Таковы же были и более ранние издания, потому что уже Дю Серсо подражает отдельным гравюрам „Античной архитектуры“.

Как следующее звено цепи, появляется еще один вопрос: кому же нужна была третья часть книги, какой немецкий архитектор мог заинтересоваться триумфальными арками и античными храмами?

К концу XVI века возникает все большая потребность в теории не только со стороны художников и архитекторов, но и со стороны ремесленников самых разнообразных специальностей. Образцов ищут ювелиры, оружейники, мебельщики, столяры. В ответ на требования появляется целая серия так называемых „Kunstbücher“ и „Modelbücher“, которые обычно содержат одни образцы без текста. Издатель Блюма присоединил к двум частям

\* Hans Blum von Lor am Main. Ein Bautheoretiker der deutschen Renaissance. Inaugural — Dissertation vorgelegt von Ernst von May. Издана отдельной книгой в Страсбурге в 1910 году.

\*\* Geschichte der Renaissance in Deutschland. von W. Lübke. Erster Band neu bearbeitet von. Prof. Albrecht Haupt. Eszlingen a. N. 1914.



СОПОСТАВЛЕНИЕ ПЯТИ КОЛОНН ВИТРУВИЯ, СЕРЛИО И БЛЮМА



Название колонн	Авторы	База	Капитель	Архитрав	Фриз	
Тосканская	Витрувий	$h = R$ ( $1/2$ диаметра ствола), $1/2$ — полка, $1/2$ — вал	$h = R$ ; $1/3$ — плинт; $1/3$ — шейка, $1/3$ — вал	—	—	
	Серлио	$h = R$ ; $1/2$ — плинт; $1/2$ : 3 ( $2/3$ — вал, $1/3$ — полочка)	$h = R$ ; $1/3$ — абака; $1/3$ : 4 ( $3/4$ — эхин, $1/4$ — полочка); $1/3$ — фриз	$h = R$ ; $5/6$ — архитрав, $1/6$ — тения	$h = R$	
	Блюм	$h = R$ ; $1/2$ — полка; $1/2$ : 3 ( $2/3$ — вал, $1/3$ — полочка)	$h = 2R$ ; $1/3$ — верхняя полка; $1/3$ : 4 ( $3/4$ — вал; $1/4$ — полочка); $1/3$ — фриз	$h = R$ ; $5/6$ — архитрав; $1/6$ — верхний карниз, причем $5/6$ : 9 ( $3/9$ — верхняя полка, $4/9$ — нижняя полка); $1/6$ : 3 ( $1/3$ — полочка, $2/3$ — карнизик)	$h = R$ (далеешие деления см. текст)	
Дорическая	Витрувий	Отсутствует	$h = R$ ; $1/3$ — полка с киматием; $1/3$ — вал с ремешками, $1/3$ — шейка колонны	$h = R$ ; $1/7$ — поясок	$h = 3R$ ; ширина триглицфов = $R$ ; расстояние между триглицфами = $3R$	
	Серлио	$h = R$ ; $1/3$ — плинт; $2/3$ : 4 ( $1/4$ — верхний вал, $3/4$ : 2 ( $1/2$ — нижний вал, $1/8$ — выкружка)]; выкружка: 7 ( $1/2$ — верхняя листва и $1/7$ — нижняя листва)	$h = R$ ; $1/3$ — плинт; $1/3$ — эхин; $1/3$ — фриз	$h = R$ ; $1/7$ — тения	$h = 3R$ ; ширина триглицфов = $R$ ; расстояние = $3R$	$h = R$ ; $1/2$ : 5; $1/5$ (киматий); 2 — симе; $1/5$ (киматий); 8 — листели
	Блюм	$h = R$ ; $1/3$ — база; $2/3$ : 4 ( $1/4$ — верхний вал, $3/4$ : 2 ( $1/2$ — нижний вал, $1/8$ — выкружка)]; выкружка: 7 ( $1/7$ — нижняя полочка и $1/7$ — верхняя)	$h = R$ ; $1/3$ — полка; $1/3$ — вал; $1/3$ — фриз	$h = R$ ; $1/7$ — полка	$h_1 = 3R$ ; $h_2 = 3/4$ архитрава; ширина триглицфов = $R$ (далее см. текст)	$1/2$ (карниза): 4 или $4/3$ : 9 (далее см. текст)
Ионическая I	Витрувий	$h = R$ ; $1/3$ — полка, $2/3$ : 7 ( $3/7$ — верхний вал, $4/7$ : 2 ( $1/4$ — верхняя выкружка с астралами, $1/2$ — нижняя выкружка)]	$h = \frac{R}{2}$ ; $1/2$ части — абака, 8 частей — волюта (ширина абак — $R + 1/18$ )	$h = R$ ; $1/7$ — киматий; $6/7$ : 12 ( $3/12$ , $4/12$ , $5/12$ — 3 пояса)	$h = R + 1/4$ ; $1/7$ — киматий, $6/7$ — фриз Модильоны: $h = h$ среднего пояса архитрава, ширина = $1/2 h$ , расстояние = $2/3$ от $1/2 h$	$h = h$ средней части архитрава без гуська
	Серлио	$h = R$ ; $1/3$ — плинт; $2/3$ : 7 ( $3/7$ — верхний вал и $4/7$ : 2 (2 скоции по $1/2$ части))	$h = \frac{2R}{3}$ ; $1 1/2$ части — абака; 8 частей — волюта (ширина абак — $R + 2$ раза $1/18$ )	$h = R$ (деление см. Витрувий)	$h = R + 1/4$ ; $1/7$ — киматий, $6/7$ — фриз Модильоны: $h = h$ среднего пояса архитрава, ширина = $1/2 h$ , расстояние = $1/3 h$ ( $1/6$ приходится на киматий)	$h = h$ средней части архитрава без симы
	Блюм	$h = R$ ; $1/3$ — база; $2/3$ : 7 ( $3/7$ — верхний вал и $4/7$ : 8 (2 валика по $1/8$ части))	$h = R$ ; всего $9 1/2$ частей (см. текст) (ширина абак — $R + 2$ раза $1/18$ )	$h = R$ ; $1/7$ (верхний карниз): 3 ( $1/3$ — полочка, $2/3$ — карнизик); $6/7$ : 12 ( $3/12$ , $4/12$ , $5/12$ — 3 полки)	$h = R$ ; $9/9$ — фриз + $1/9$ — карнизик; карнизик: $3$ ( $1/3$ — полочка, $2/3$ — карнизик) Модильоны: см. Серлио	$h = h$ средней части архитрава
Ионическая II	—	Взята Блюмом у Серлио	У Блюма точно соответствует капители первой ионической колонны	—	Фриз, описанный Блюмом, не находим ни у Витрувия, ни у Серлио	—
Коринфская I	Витрувий	Не дает указаний для построения коринфского ордера. Серлио, а за ним Блюм берут за образец колонну Пантеона				
	Серлио	$h = R$ ; $1/4$ — плинт; $3/4$ : 5 ( $1/5$ — верхний вал; $3/4$ — нижний вал Остальное делится пополам ( $1/2$ — нижняя скоция с ее астралами и $1/2$ — верхняя скоция)	$h = 2R$ ; $1/7$ — абака; $6/7$ : 3 ( $1/3$ — нижняя полка и $1/3$ — средняя полка) $h = 2R$ ; $1/7$ — абака; $6/7$ : 3 ( $1/3$ — нижняя полка, $1/3$ — средняя полка; $1/3$ — стебельки)	Серлио берет ионический антаблемент, помещая под верхний и средний пояс архитрава по астралагу, равному $1/8$ пояса		
	Блюм	$h = R$ ; $1/4$ — нижняя полка; $3/4$ : 5 ( $1/5$ — верхний вал; $3/4$ — нижний вал; остальное делится на 12 ( $1/12$ — средний валик, $1/24$ — полочка)	$h = 2R$ ; $1/7$ — абака; $6/7$ : 3 (далее см. текст)	Блюм берет антаблемент первой ионической колонны, причем также под верхнюю и среднюю полку архитрава помещает по астралагу, равному $1/8$ полки		
Коринфская II	—	Блюм берет базу первой коринфской колонны, в остальном следуя указаниям Серлио. Лишь антаблемент строит он иначе		У Серлио антаблемент, равный $1/4 h$ колонны, взятой с базой и капителью, делится на 10 частей, из которых $3/10$ приходится на архитрав и $3/10$ — на фриз. Остальные $4/10$ : 9 ( $1/9$ — киматий на фризе, $2/9$ — эхин с листвью, $2/9$ — модильоны с их киматием; $2/9$ — венец; $2/9$ — сима с киматием). Деление антаблемента Блюмом см. текст.		
Композитная			Меры заимствованы Серлио, а за ним Блюмом, в Колизее			



16.03.63 40  
116.01.01.33

Возрождение начинается в Швейцарии раньше, чем в Германии. Благоденствующая швейцарская буржуазия хочет украшать свои дома, свои города в новом духе и не только покровительствует своим художникам, но оказывает гостеприимство пришлым, и в числе их Гансу Блюму.

Почти в каждом швейцарском городе можно на площади увидеть фонтан, изображающий или рыцаря в латах, или волынщика с волынкой, или людоеда, пожирающего младенца. Цоколем этим фигурам служит обычно колонна, часто совсем классических пропорций.

Потолки и стены в залах швейцарских ратуш, цехов, частных домов принято было украшать деревянной резьбой. Один из лучших образцов таких деревянных резных панелей, с совершенно итальянскими ренессансными колоннами и фронтонами, находится в Цюрихском музее. Это так называемый Верхний зал старого Шелкового двора, перенесенный в неприкосновенном виде в музей после сломки здания.

Мы не знаем, что строил Ганс Блюм, мы не знаем, какие архитекторы учились по его книгам, но мы вправе предположить, что и строителю Верхнего зала Шелкового двора, и некоторым из авторов городских фонтанов были хорошо знакомы „Пять колонн“ Ганса Блюма из Лора на Майне.

# V. COLUMNAE: <sup>X. Plura</sup>

Das ist

## Beschreibung vnd Gebrauch der V. Säulen.

Wie die selben von eim yeden Werckmeister wol ergründet / recht  
zusamen gesetzt / vnd mit sonderem vortheil vnd lob zu allerhand  
Architecturen nützlich vnd zierlich gebraucht  
sollen werden:

Sampt anderen dazü gehörigen / hochnotwendigen Architectur-  
stücken von Rundung gesimssen / Capitälern / Gesimssen  
auff die aufzüg / vnd dergleychen.

Item allerley wahrhaffter Contrafacturen  
vieler alten / schönen Gebäuwern

Bey wolbewärten Antiquiteten abgerissen / vnd nach des Euclidis  
Vitruvij, Archimedis vnd anderer Hochgelehrter Warbes  
mancher Regeln vnd aufschälungen mit aller noturfft  
eläutert vnd aufgestrichen.

Alles zu lieb vnd gebrauch den Kunstliebenden Teutschen /  
so sich des Circels / Lineals oder Reißscheyttes anmassen / mit vleis-  
seliger mühe vnd arbeit zum treulichsten erar-  
beit / vnd in druck gegeben  
durch

H. Hans Blum / von Lor am Wapn.

Getruckt zu Zürich bey Johann Wolffen  
Im Jar M. D. XCVI

# БЛАГОЧЕСТИВОМУ, ДОБЛЕСТНОМУ РАЧИТЕЛЬНОМУ И МУДРОМУ ДВОРЯНИНУ АНДРЕЮ ШМИДУ, КАВАЛЕРУ И НАЧАЛЬ- НИКУ СТРОИТЕЛЬСТВА ДРЕВНЕГО СЛАВНОГО ГОРОДА ЦЮРИХА И ПРОЧАЯ, МОЕМУ ВЫСОКОМОЛОСТИВОМУ И ДОСТОЧТИМОМУ ГОСПОДИНУ

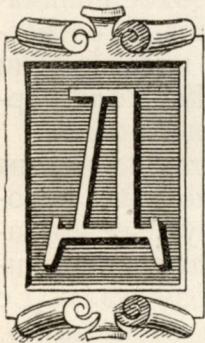

ОБЛЕСТНЫЙ, ВЫСОКОБЛАГОСКЛОННЫЙ ДВОРЯНИН! ХОТЯ я, с своей стороны, довольно продолжительное время воздерживался от опубликования чего-либо из области процветающего в последнее время у нас, немцев, искусства строительства пяти архитектурных ордеров в надежде на то, что другие высоко осведомленные мастера архитектуры примут меры к напечатанию и выпуску в свет, на пользу немецкой нации, столь достохвального, благородного искусства, тем не менее, вопреки моим ожиданиям, быть может, вследствие корпоративной дисциплины, или по соображениям личных интересов, или по каким-либо другим причинам, до сей поры ничего подобного никем не было предпринято. Поэтому-то я, скромный

стяжатель сего великого и полезного сокровища, не имел ни возможности, ни охоты скрывать его долее от любителей этого искусства и потому задумал поделиться со всеми посвященными своим наилучшим достоянием. Однако для вящей пользы я предпочел изложить, по возможности доступно и кратко, историю изобретения этих пяти архитектурных колонн, каковы дорическая, ионическая, коринфская, композитная и тосканская, каким именно способом таковые возникли и получили начало, образовались и сохранились до нашего времени. Из этого донныне непрерывно бьющего источника истекает и еще может повседневно черпаться множество правил и упражнений в этом искусстве.

Дорическая колонна впервые получила начало со времен царя и героя по имени Дор, правившего всей Ахайей и Пелопонесом. Помянутому Дору довелось построить в таком роде здание великолепного храма в честь языческой богини Юноны в городе Аргосе. Затем такой способ получил применение также и в других постройках в различных городах Ахайи (несмотря на то, что в то время симметрия, или соразмерность, еще не входила в употребление). Впоследствии, когда афиняне вели войну в Азии под предводительством полководца по имени Ион, сына Ксута, войска которого Ион привел в Азию, в страну, носившую название Карии, эта страна от него получила наименование Ионии. Кроме других храмов своим языческим богам, жители Ионии возвели храм Аполлону, подобный тем, какие им довелось видеть в Азии, и назвали этот храм дорическим, потому что такие храмы им стали впервые известны в местах, населенных дорянами. Однако, когда в этих храмах намеревались возвести колонны, у греков обнаружился недостаток знаний о соразмерности и соотношениях. Поэтому они принялись с большим рвением изыскивать и изобретать способ возведения подобных колонн с таким искусством и мастерством, чтобы они могли как можно лучше и удобнее нести тяжелый груз, сохраняя при

1. ДОРИЧЕСКАЯ  
КОЛОННА  
(ВИТРУВИЙ,  
кн. 4, гл. 1)

этом красивый внешний вид. Для этого они измерили длину мужской ступни (которая составляет шестую часть мужского роста) и эту пропорцию перенесли на столбы, или колонны. Толщина ствола колонны в диаметре у основания, помноженная на шесть, составила длину ствола вместе с капителью. Таким образом, колонна дорического ордера заимствовала свои пропорции и соразмерность от мужского роста и толщины и, благодаря красивому внешнему виду, служит для украшения зданий.

II. ИОНИЧЕСКАЯ  
КОЛОННА

Когда впоследствии афиняне намеревались возвести и построить такой же храм языческой богине Диане, то для этого они изобрели новый способ, заимствовав пропорции в той же мере у женского телосложения. Таким образом, они впервые приняли толщину колонны, равную одной восьмой части ее высоты, вследствие чего колонна приобрела большую высоту. Под основание ствола колонны они подвели спину, или базу, дабы этим обозначить ее подошву, а в капители устроили волюты, или завитки, в виде спирали, дабы показать закрученные косы или пряди волос, равномерно с правой и с левой стороны. Эти капители, далее, украшены карнизом, или энкарпом, которые итальянцы называли фестина, наподобие лба, обрамленного волосами, как в этом можно наглядно убедиться при взгляде на колонны. Эти столбы, или колонны, с верха до самого низа они украшали продольными желобками и ребрами, дабы показать складки одежды. Таким образом, со своего возникновения и первоначального изобретения колонны имели двойное различие: одни имели подобие мужского человеческого тела, нагого и лишенного какого-либо украшения, другие же — подобие женского тела, с более чистой соразмерностью. Однако же потомки добились высшего совершенства и шагнули дальше в утонченности и изяществе внешней формы, проявили в преемстве более глубокое понимание и достигли значительного успеха в более чистых и нежных формах. В соответствии с этим в дорических колоннах отношение толщины к высоте впоследствии увеличилось до семи крат, а в ионических — до восьми с половиной. Именно та форма, которая впервые была изобретена ионянами, и носит название ионической.

III. КОРИНФСКАЯ  
КОЛОННА

Третья форма колонн называется коринфской. Стройность и чистота ее подобны телосложению девушки. Юные девушки имеют более нежное телосложение, которое пригоднее и изящнее для нарядов и украшений. Сообщают следующее предание о первоначальном изобретении и происхождении коринфской капители: скончалась некая коринфская девушка, здоровая, совершеннолетняя и возмужалая. Ее друзья собрали в корзину некоторые предметы, с юности наиболее любимые ею, поставили на ее могиле и накрыли камнем, чтобы как можно долее предохранить ее от действия непогоды. Оказалось, между прочим, что корзина поместилась на корнях так называемого аканфа, то-есть растения, носящего название медвежьей лапы. И вот, когда наступила весна и от корней пошли листья, корзина препятствовала им расти вверх, они разрастались в стороны и под корзиной, так что последняя весьма красиво покрылась стеблями листы. Когда же им уже не стало возможности расти и подниматься вследствие лежавшего там камня, то листья стали свиваться и переплетаться между собой. Искусный художник Каллимах проходил мимо этой могилы, заметил корзину, красиво обросшую листвою, очень восхитился и, сняв с нее изображение, начал по этому образцу украшать и возводить такие колонны в Коринфе; он же вывел соотношения и пропорции капители, которые можно наглядно видеть в коринфской колонне.

Существуют и различные виды и разновидности капителей, увенчивающих колонны; все они, однако, ведут происхождение от коринфской, ионической и дорической колонн, но при всем том не должны нарушать соразмерных пропорций.

Итак, коринфская колонна возникла в Коринфе и по образцу девичьего роста. Подобно тому, как ионическая делится на восемь частей, в соответствии с телосложением женщины, так коринфская, подобно девичьему телу, делится на девять частей.

IV. КОМПОЗИТНАЯ  
КОЛОННА

Из этих трех форм возникла еще одна, чище и тоньше коринфской. Эта колонна называется композитной. Она представляет собой сочетание или слияние трех упомянутых колонн, со смешанными пропорциями, и добавлена архитекторами к трем предшествующим. Композитная колонна — самая высокая, с пропорциональным делением на десять частей, как это будет показано на рисунке.

V. ТОСКАНСКАЯ  
КОЛОННА

Тосканская колонна, как пишет Плиний, имеет весьма древнее происхождение и возникла, после всяческих изобретений, следующим образом. Подобно тому, как туски (этруски) ведут свое происхождение от греков, так точно и тосканская колон-



на почти совпадает с дорической. Однако некоторые архитекторы полагают, что она получила свое наименование от великана Тускана, который якобы был праотцем немцев, потому что тосканская колонна — наиболее грубая и массивная из всех и вследствие своей массивности получила название тосканской. Я помещаю ее первой по порядку потому, что она имеет не более шести частей в длину, тогда как дорическая имеет семь, ионическая — восемь, коринфская — девять и композитная — десять частей.

Я сообщаю приведенные сведения только для того, чтобы из них было возможно вывести и убедиться, что это искусство не изобретено наново, но сложилось уже за много тысяч лет, во времена царя Соломона, повелевшего построить в коринфском стиле Иерусалимский храм и царский дворец, как сообщает о том Иосиф. Это искусство получило применение также в Риме, Венеции и по всей Италии, но только восемь лет назад оно проникло в Германию. Так как правильная соразмерность была при этом совершенно утрачена, то даже в Риме и Венеции это искусство не имело того достоверного основания, которое здесь будет показано на примерах различных колонн, их высот, толщин, ширины, утонения, выступов и тому подобного. Так что ни одна черточка не лишена соответствующей соразмерности и пропорциональности.

Вот что, высокородный дворянин, хотел я для пользы искусства изложить в настоящем моем предисловии, в полной уверенности, что у многих или у большинства художников я заслужу немалую признательность за мое добросовестное прилежание и бескорыстное усердие. Но так как найдутся и такие, которые обыкновенно ничто не находят совершенным и выполненным с достаточным мастерством за исключением того, что делают они сами, то я возымел намерение посвятить этот мой труд Вашей Чести, дабы Ваше доблестное имя послужило мне защитой от несправедливых упреков и порицаний, главным же образом потому, что я сам, лично, на деле испытал и проверил высокопохвальную любовь Вашей Чести ко всяким искусствам и новым постройкам. Затем обращаюсь я к Вашей Чести с почтительнейшей и усерднейшей просьбой принять милостиво и благосклонно эту мою

скромную, но с благими намерениями и тщательно выполненную работу. Вместе с тем призываю на Вашу Честь милостивую защиту и покровительство Всемогущего на долготнее здравие и остаюсь во всякое время преданный

Вашей Чести покорный слуга

готовый к услугам Ганс Блюм  
из Лора на Майне.

## ТОСКАНСКАЯ КОЛОННА

ЭТА ПЕРВАЯ ПО ПОРЯДКУ КОЛОННА СВОЕЙ ТОЛЩИНОЙ ПОДОБНА ГРУБОМУ крестьянину; поэтому она и называется „крестьянской“. Колонна в высоту делится на девять частей, из них две приходятся на высоту постамента. Если же эти две части разделить на шесть, то одна из этих шести придется на верхний облом, вторая же — на нижний облом постамента. Прочие четыре части образуют правильный квадрат, в котором из угла в угол проводится крест; в этот квадрат вписывается окружность, в последнюю вписывается опять квадрат и в этот квадрат — еще окружность. Последняя дает толщину колонны, а первый квадрат — ширину постамента. Если же разделить внутренний квадрат на восемь частей, то две из них соответствуют утонению колонны. Высота верхнего облома постамента делится на шесть частей, из них вынос, образующий квадрат, составляет одну часть, как показано с правой стороны. Из двух обломов, показанных слева, нижний делится на две части, из которых одна приходится на полку. Если другую часть разделить на четыре части, то одна соответствует верхней полке; если же разделить одну из четырех частей на две, то получится полочка под обломом [под обратным гуськом], а выступ [облома] образует квадрат, составляющий седьмую часть ширины постамента. Если верхний облом постамента разделить на четыре части, то одна часть соответствует нижнему карнизу [каблучку этого облома], две части приходятся на полку и одна — на валик и полочку. Если последнюю часть разделить на три части, то две из них соответствуют валику и одна — полочке.

Карниз ствола [база] над постаментом равняется половине диаметра ствола или ширины колонны; половина его составляет основание, или полку. Если другую половину разделить на три части, то две части приходятся на вал, одна — на полочку. Отступ основания [вынос ствола] равняется расстоянию между внешним и внутренним квадратами, причем полочка вынесена от [ствола] колонны на квадрат, остальное образует вал.

Высота ствола [колонны] вместе с нижним обломом [базой] и капителью равняется шести ее диаметрам. Высота капители равняется половине толщины колонны; если ее разделить на три равные части, одна часть соответствует верхней полке, другая часть — валу, третья — фризу [капители]. При делении вала на четыре части одну часть составляет полочка, а три части — самый вал. Из двух частей фриза [капители] одна, обозначенная крестом, составляет поясok, или листель. При делении последней на три части одна часть составляет полочку и две — валик. Выступ капители равняется одной восьмой части толщины ствола [колонны], а листель образует квадрат.

Утонение ствола колонны производится следующим образом: высота ствола между капителью и основанием делится на шесть частей; из них две нижние части, или треть колонны, сохраняют диаметр основания; на этом диаметре, на расстоянии одной восьмой [диаметра] от обоих его концов, строят два перпендикуляра, достигающие вершины колонны. Затем, на линии, служащей основанием третьего отрезка колонны, строят полукруг и дугу, заключенную в пределах одной восьмой диаметра, делят на четыре части, как показано на рисунке.

Равным образом от каждой точки проводятся [вертикальные] линии пересечения с [горизонтальными] линиями [делящими ствол на шесть частей]. Проведя таким образом каждую линию на своем месте, получим линию утонения, как показано на рисунке. Таким способом ствол колонны получает надлежащие припухлость и утонение.

На капитель кладется архитрав, или эпистилий, высота которого должна равняться половине толщины колонны; архитрав делится на шесть частей; из них одна приходится на его верхний карниз, который, в свою очередь, делится на три части, из коих одна приходится на полочку, а две — на карнизик [каблучок]. Остальная часть архитрава делится на девять частей; из них пять пойдет на верхнюю и четыре на нижнюю полку, в том порядке и с теми выступами, как показано на рисунке.

Далее следует фриз, или суперцилий, высота которого равна половине толщины колонны. На фриз опирается коринфия, или главный карниз, высота которого также соответствует половине толщины колонны, как показывают [на рисунке] окружности. Выступ карниза равен его высоте: если его разделить на четыре части, одна часть соответствует его нижнему облону; если последний разделить на три части, одна из них приходится на полочку, а две — на карнизик [каблучок]. Из трех прочих частей [главного карниза] одна придется на верхний вал и полочку; если же [эту часть] разделить на четыре части, то одна придется на полочку и три — на вал; прочие же две части карниза придутся на выносную плиту, которая выносится на расстояние, равное ее высоте. Выступ карниза делится на одиннадцать частей; из них каждые две части приходятся на полочку и по одной — на желобок. Последних должно быть три, глубина их равняется ширине. Вся колонна [ордер] такого вида при правильном соблюдении соразмерности заканчивается наверху на девятой части со всеми ее принадлежностями; именно так она применялась древними в Риме и Венеции.

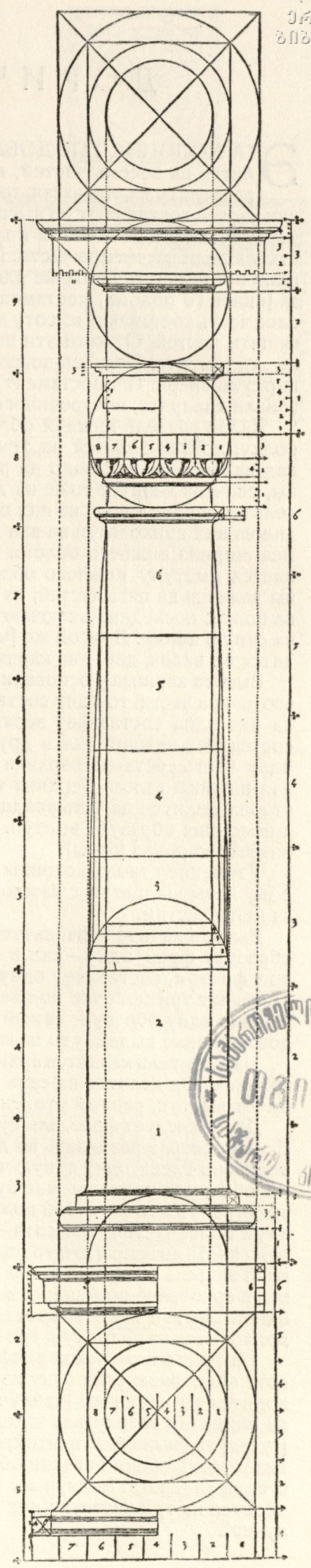

1932/6



## II

# ДОРИЧЕСКАЯ КОЛОННА

**Э**ТА КОЛОННА УПОДОБЛЯЕТСЯ МОГУЧЕМУ ГЕРОЮ. ВЫСОТА ЕЕ В ЦЕЛОМ ДЕЛится на восемь частей, из коих две составляют высоту постамента. Если последнюю разделить на три части, то одна треть соответствует толщине ствола колонны, а семь таких частей составляют ее высоту вместе с карнизом ствола [базой] и капителью. Таким образом, постамент со стволом колонны в высоту равны вместе десяти частям. Засим толщину ствола дели на четыре части. Если с каждой стороны добавить по одной части, получим ширину постамента; прибавка одной части к ширине карниза ствола [базы] дает ширину карниза [нижнего облома] постамента. Далее, высота постамента делится на семь частей; из них одна часть составляет высоту как нижнего, так и верхнего его облома; таким образом, остается пять частей. Отложи эти пять частей по диагонали квадрата со стороной, равной ширине постамента. Поставь ножки циркуля в углах [квадрата] и, начиная с верхнего угла, веди циркуль вверх. Так постамент получит свою должную высоту. [Высота постамента равна диагонали квадрата, построенного на его ширине.]

Далее раздели нижний облом постамента на две части; одна такая часть приходится на полку; другая делится на три: из них две трети приходятся на вал и треть — на полочку над валом (как показано на рисунке с правой стороны). Другой же облом, с левой стороны, сначала делится тоже на две части; одна из них приходится на полку, остальная опять делится на две части; из них одна приходится на нижний вал, а другая делится на три части; две из них приходятся на вал и одна — на полочку; при этом оба вала выступают на квадрат. Вся ширина нижнего облома такова: постамент делится на шесть частей, из них одна равняется выступу нижнего облома постамента. Верхний облом постамента с правой стороны делится на пять частей; из них одна приходится на валик, две на карниз [каблучок] и две на полки; последние включают три части; из них одна приходится на малый карнизик и две на самую полку. Другой же [карниз] с левой стороны делится на четыре части: одна приходится на валик, две — на карниз [каблучок], одна — на полку.

Высота карниза у основания [базы] ствола равна половине ширины ствола. Если разделить его на три части, то одну составляет основание, или полка; остальное делится на четыре части, из них одна составляет верхний вал; прочие три части делятся на две части, из них одна составляет нижний вал, а другая выкружку; если последнюю разделить на семь частей, то одну часть составит верхняя полочка под [верхним] валом и одну часть — нижняя полочка над нижним валом. Верхняя полочка под верхним валом делается таким образом: ширина ствола делится на четырнадцать частей, половина такой части составляет ширину полочки, и половина образует выступ. Выступы прочих составных частей делаются, как показано на разрезе карниза [базы].

Утонение ствола колонны кверху производится, как сказано о тосканской колонне, но на одну четырнадцатую с каждой стороны, так что толщина ствола колонны вверху равна двенадцати частям.

Высота капители равняется половине толщины ствола у основания; одну треть капители образует фриз, одну — вал и одну — полка. Фриз делится на две части; лиственный, или поясок под фризом, составляет одну часть. Вал в капители делится на три части: одну треть вала занимают три полочки под валом; верхняя полка вместе с карнизиком делится на три части, из коих одну образует самый карнизик. Выступ капители делается таким образом, что каждое членение выдвинуто на квадрат.

На капитель кладется архитрав, или эпистилий, высота которого равна половине толщины колонны. Он делится на семь частей. Одна седьмая архитрава приходится на полку, которая имеет выступ, равный утонению колонны, и выводится, как показано на рисунке.

Далее следует фриз, или суперцилий, высота которого определяется следующим образом. Если архитрав разделить на две части, то высота фриза составляет три такие части; если, как показано слева, одну такую часть, в свою очередь, разделить на три, то одну треть составит полочка, или капитель, над зубчиками [триглифами]. Последние делаются так: высота их от архитрава до упомянутой полочки, или капители, делится на три части, ширина же равняется двум таким частям, а высота — трем. Если половину ширины разделить на шесть частей, то одна часть составит его толщину, две части образуют полку и две части — желобок, или выемку. Толщина его показана на рисунке, где она отмечена буквой о. Под зубчиками [триглифами] в архитраве помещаются шесть капелек, или „колокольчиков“, высота которых равна одной шестой высоты архитрава; если их [высоту] разделить на четыре, то одна четверть приходится на полочку и три — на самые капельки.

На фриз опирается коринфия, или главный карниз, высота которого должна равняться высоте архитрава; если одну из его двух частей разделить на четыре, одна такая четверть приходится на карнизик [каблучок под выносной плитой], две — на выносную плиту и одна — на карнизик вверху, над выносной плитой. Другая часть делится на семь и образует карниз [гусек] над выносной плитой; сверх того одна седьмая часть составляет полочку над ним. Карниз [гусек] делается таким образом, что выступ каждой составной части можно изобразить в виде квадрата. Выступ же выносной плиты определяется следующим образом. Архитрав делится на три части, из них две приходятся на выступ до малого карниза [до нижнего каблучка].

Изображенное с правой стороны делается следующим образом. Архитрав делится на три части, высота фриза составляет четыре такие части, а коринфия, или главный карниз, тоже четыре части. Фриз делится на десять частей, из них одну часть составляет полочка на капители [триглифа]. Капитель делится, как сказано ранее. Четыре части коринфии следует разделить на девять частей, из них две приходятся на две полки, одна — на вал, две — на модильоны, две — на выносную плиту, две — на карниз [гусек]. Модильоны делятся на три части; одну часть составляет карнизик над ними. Выносная плита над модильонами делится подобным же образом. Две нижние части, соответствующие двум полкам, следует разделить на шесть частей; из них две идут на нижнюю полку и три — на верхнюю, а одна — на полочку под валом. Модильоны делаются таким образом: расстояние от середины [второго модильона с края] до [выступа] вала делится на шесть частей, из них одна приходится на половину модильона, три — на промежуток [между модильонами] и две — на целый модильон; выступ его равен трем таким частям; прочие части имеют выступы, равные квадратам. Если угодно провести желобки на колонне, желобков должно быть двадцать четыре, такой глубины, как показано вверху на плане, вписанном в квадрат. Таким образом колонна получает надлежащие соразмерность и пропорции, как ясно видно на этом рисунке.

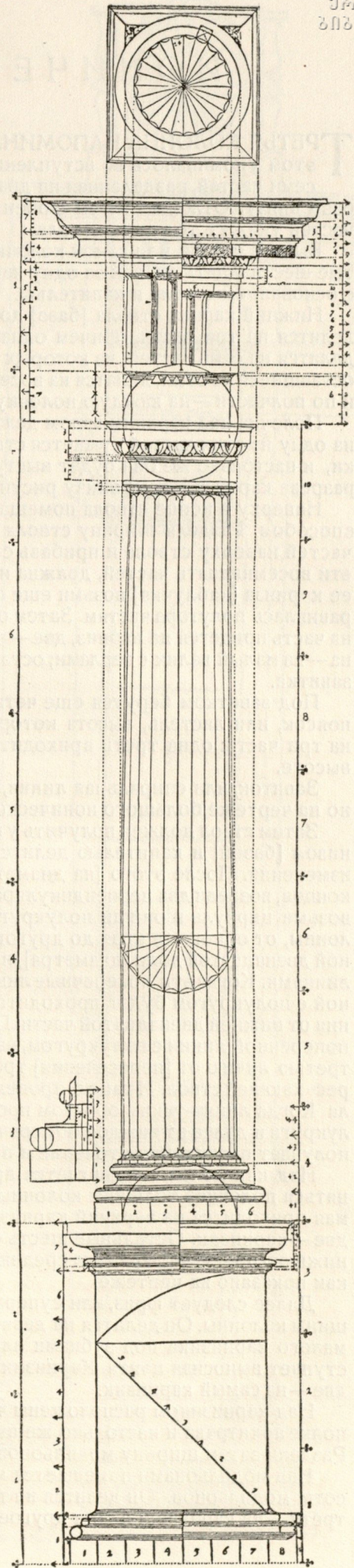

### III

## ИОНИЧЕСКАЯ КОЛОННА I

**Т**РЕТЬЯ КОЛОННА НАПОМИНАЕТ ТЕЛОСЛОЖЕНИЕ ЗРЕЛОЙ ЖЕНЩИНЫ, КАК ОБ этом упоминалось во вступлении. Вся ее высота делится на семь частей. Одна из этих семи частей, разделенная на двадцать две части и обозначенная через а, дает всю ширину базы внизу. Отложим затем с обеих сторон ее [базы] по три части; остальные шестнадцать частей укажут толщину ствола.

Высота ствола, или самой колонны, определяется следующим способом. Прими упомянутые шестнадцать частей за одну часть; восемь таких частей составят высоту ствола вместе с основанием ствола и капителью.

Нижний карниз ствола [база] должен в высоту равняться половине толщины ствола. Он делится на три части, причем одна треть дает основание, или полку; остальные две трети делятся на семь частей, из которых три относятся к верхнему валу. Остальные четыре части, оставшиеся от семи, делятся на восемь частей: две части приходятся на два валика в середине и по полчасти — на каждую полочку.

Полочка над верхним валом делается так. Раздели ширину ствола на двенадцать частей; на одну из этих частей сужается ствол с каждой стороны, полчасти составят ширину полочки, и настолько же она будет выступать от ствола. Выступы остальных членов показаны на разрезе карниза [базы] внизу рисунка.

Наверху в конце ствола помещается капитель, или завиток, который делится следующим способом. Раздели ширину ствола внизу на восемнадцать частей; отложи эти восемнадцать частей наверху ствола и прибавь с обеих сторон по полчасти. Полочка, в которой находятся эти восемнадцать частей, должна иметь в ширину [высоту] полчасти. Для ширины [высоты] ее карниза [каблучка] возьми еще одну часть, так, чтобы вся высота его вместе с полочкой равнялась полутора частям. Затем отложи вниз от полочки девять восемнадцатых частей: одна часть придется на карниз, две — на выкружку в завитке, две части — на вал с иониками, одна — на малый валик с перлами; остальные три части будут относиться к нижнему полукругу завитка.

Под завитком берутся еще четыре части для фриза. На верхнем конце ствола делается поясok, или листель, высота которого, равная одной двенадцатой ширины ствола, делится на три части: одна треть приходится на полочку, две трети на валик, выступ его равен его высоте.

Завиток, или спиральная линия, вычерчивается и делится так, как это достаточно показано на чертеже большого ионического завитка.

Затем ствол должен получить утонение и припухлость. Вся его высота между нижним карнизом [базой] и капителью делится на шесть частей. Нижние две шестых части оставь без изменения. После этого [на диаметре основания], на расстоянии одной двенадцатой от его концов, возведи два перпендикуляра до вершины колонны. Когда эти линии будут проведены, возьми циркуль и опиши полукруг на линии, являющейся основанием третьего отрезка колонны, от одного ее края до другого. Затем раздели обе дуги, заключенные в пределах одной двенадцатой доли [диаметра], на четыре части и соедини полученные точки поперечными линиями. Когда эти поперечные линии будут проведены, то от пересечения верхней поперечной с полукругом будет проходить вверх, к концу шестой части ствола, упоминавшаяся линия от нижней двенадцатой части. После этого проведи другую линию, от пересечения второй поперечной линии с полукругом, вверх до пятой линии, пересекающей ствол. Потом проведи третью линию от [пересечения] третьей поперечной [с полукругом] до четвертой линии, пересекающей ствол. И также проведи линию от четвертой поперечной до третьей линии ствола. Когда линии таким образом проведены, сделай по ним припухлость, начиная снизу от полукруга и далее от каждой поперечной линии, как показано на чертеже. Таким образом ствол получает правильное утонение и припухлость.

Над капителью воздвигается архитрав, или эпистилий. Высота его, которая должна равняться половине толщины колонны, взятой внизу, делится на семь частей, причем одна седьмая приходится на верхний карнизик и делится на три части: одну треть занимает полочка и две — карнизик. Остальные шесть седьмых делятся на двенадцать частей: три приходятся на нижнюю полку, четыре — на среднюю и пять — на верхнюю; полки расположены и выступают, как показано на чертеже.

Далее следует фриз, или суперцилий. Высота его также должна равняться половине толщины колонны. Он делится на девять частей, причем еще одна такая часть прибавляется для малого карнизика под зубцами или модильонами. На восемь девятых частей от ствола выступает выносная плита. Карнизик делится на три части: одна треть приходится на полочку, две — на самый карнизик.

Над карнизиком расположены четырехгранные модильоны. Они равны по высоте средней полке архитрава и настолько же выступают. Ширина же их составляет половину их высоты. Раздели затем ширину модильонов на три части, и две части дадут расстояние между ними.

Над модильонами помещается малый карнизик, высота которого равна одной шестой высоты модильонов. Он делится на три части, причем одна треть приходится на полочку, две трети — на карнизик; и то и другое — с квадратным выступом.

После этого выполняется выносная плита. Высота ее равна высоте средней полки архитрава; она делится на три части: две трети приходятся на самую полку, остальное — на карнизик над полкой. Ее выступ делается так, как сказано выше при описании фриза, то есть равен восьми частям из девяти, как это наглядно показано на чертеже.

Наверху, в конце колонны [ордера], должна находиться коринфия, или главный карниз, высота которого определяется нижеследующим способом. Возьми среднюю полку архитрава, отмеченную крестом, и раздели ее на семь частей. Прибавь к этим семи частям такую же восьмую и получишь высоту, или ширину, карниза. После этого раздели карниз на шесть частей, и одна шестая часть даст ширину верхней полочки над карнизом. Выступ карниза равен его высоте.

Если хотят покрыть колонну желобками, то делят всю ее окружность на двадцать четыре части, каждая из этих частей снова делится на пять, из коих одна приходится на полочку и четыре — на желобки, глубина которых ясно показана на плане колонны. Таким

образом получает соразмерность и правильные пропорции эта колонна, применявшаяся искусным римским мастером Марком Витрувием и коринфиями.

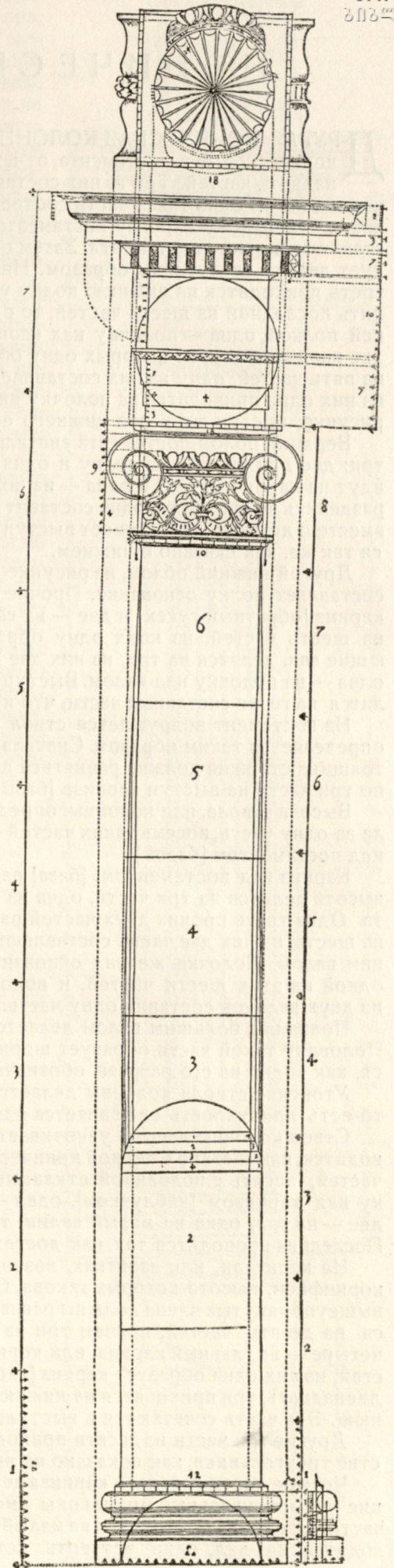

## ИОНИЧЕСКАЯ КОЛОННА II

**Д**РУГАЯ ИОНИЧЕСКАЯ КОЛОННА, КОТОРАЯ ПО СВОИМ СВОЙСТВАМ ПОДОБНА ионической без постамента, отчетливо видна на рисунке. Высота ее делится на четырнадцать частей. Три из них составляют высоту постамента. Если эти три части разделить на восемь, то одна такая часть соответствует нижнему облому постамента, другая же такая часть — верхнему карнизу постамента. Прочие шесть частей делятся на три, две из них составляют ширину постамента. Затем оба облома постамента с правой стороны рисунка следует делить следующим образом. Нижний облом сначала делится на три части, одна такая треть приходится на нижнюю полку у основания и одна — на облом над полкой; если разделить последний на шесть частей, то одна из них составит малую полочку над большой нижней полкой, одна — полочку над карнизом [обратным гуськом]. Остальная треть делится на две равные части, из которых одну образует вал, а другую — выкружка. Последняя делится на пять частей, одну из них составляет полочка под валом. Последний включает три части, из них одна приходится на полочку над валом и две — на вал, выступающий, как показано на рисунке; выступ же всего нижнего облома составляет шестую часть ширины постамента.

Верхний облом постамента сначала делится на две части, затем верхняя часть делится на три: две приходятся на полку и одна — на карнизик. Нижняя часть делится на четыре: три идут на карниз [гусек] и одна — на полку под карнизом [гуськом]. Если одну такую четверть разделить на две части, одна составит малую полочку над карнизом [гуськом]. Карниз [гусек] вместе с двумя полками имеет выступ в один квадрат. Выступ всего верхнего облома делается так же, как сказано о нижнем.

Другой нижний облом, на рисунке слева, сначала делится на три части, из них одна часть составляет полку основания. Прочие две части делятся на пять, из них три приходятся на карниз [обратный гусек] и две — на вал над карнизом [обратным гуськом], который делится на шесть частей, из коих одну образует полочка над нижней полкой. Две части, образующие вал, делятся на три, из них две приходятся на вал над карнизом [обратным гуськом] и одна — на полочку над валом. Выступ делается, как показано на рисунке. Верхний облом делится на те же составные части, что и на обломе справа.

На постамент водружается ствол вместе со своим карнизом [базой], толщина которого определяется таким образом. Сначала делится вся ширина постамента на двадцать две части, толщина стержня должна равняться шестнадцати частям. Тогда с каждой стороны останется по три части на выступ карниза [базы] у основания ствола колонны.

Высота ствола, или колонны, определяется так: прими шестнадцать частей толщины ствола за одну часть, восемь таких частей составят высоту ствола вместе с завитками и карнизом над постаментом [базой].

Карниз над постаментом [база] равняется [в высоту] половине толщины ствола. Вся его высота делится на три части, одна из них образует основание, или нижнюю полку постамента. Одна треть прочих двух частей равна верхнему валу. Прочие две части каждая делится на шесть, из них две части составляют два средних валика, и одна часть — полочку под верхним валом. Полочка же над основанием, или нижней полкой, должна составить половину одной из этих шести частей, и полочка над обоими валиками — тоже половину; нижний из двух валиков составит одну часть.

Полка над большим валом делается так. Диаметр ствола делится на двенадцать частей. Половину такой части образует ширина и выступ полочки. Выступы карниза [базы] делаются, как видно на его разрезе, обозначенном литерой Н.

Утонение ствола колонны делается, как сказано по поводу первой ионической колонны, то-есть припухлость ее равняется одной двенадцатой с каждой стороны.

Ствол колонны сверху увенчивается капителем, или завитками, деление которой производится, как сказано о первой ионической колонне: толщина ствола делится на восемнадцать частей, десять с половиной откладываются отвесно, из них половина приходится на полочку над карнизом [каблучком], одна — на карниз [каблучок], две — на выкружку завитка и две — на вал, одна на малый валик, три нижние части на нижнюю дугу спиральной линии. Последняя проводится так, как достаточно показано на большом завитке.

На капители, или завитках, возводятся архитрав вместе с фризом и главным карнизом, коринфией, высота которых такова. Ствол колонны в высоту делится на восемь частей. Три вышеупомянутых члена должны равняться двум таким частям. Сначала две такие части делятся на десять частей, причем три из них приходятся на архитрав, три — на фриз и прочие четыре — на главный карниз, или коринфию. Затем три части архитрава делятся на шесть частей, из них одна образует карниз [каблучок] над архитравом. Прочие пять частей делятся на двенадцать, три приходятся на нижнюю полку, четыре — на среднюю полку и пять — на верхнюю. Эти части сочетаются и выступают, как показано на рисунке.

Другие три части из десяти приходятся на фриз. Его выпуклость образуется при посредстве треугольника, как показано на рисунке.

Четыре части главного карниза делятся на шесть частей, одна такая часть образует нижние четырехугольные модильоны вместе с малым карнизиком [каблучком]; одна четвертая часть модильона приходится на малый карнизик [каблучок] под ним. Другая шестая часть приходится на вал, одна четверть которого составляет полочку под ним. Вал вместе с

модильоном имеет выступ, определяемый квадратом. Две части из шести составляют высоту больших модильонов, одна часть приходится на выносную плиту, последняя шестая часть составит верхний карнизик [гусек] главного карниза. Две части, соответствующие большим модильонам, делятся на пять частей; из них одна образует карнизик на модильонах; модильоны же должны иметь ширину, равную их высоте. Одна часть, приходящаяся на выносную плиту над модильонами, делится на три части, две из них приходятся на полку, одна — на карнизик над полкой выносной плиты. Верхняя же часть карниза делится на шесть частей, из которых одну составляет полочка на главном карнизе. Весь выступ главного карниза, или коринфии, имеет ширину, равную высоте.

Другой главный карниз с левой стороны рисунка имеет в высоту одиннадцать частей, из которых одну часть составляет нижний карнизик [каблучок] под четырехугольными модильонами, три части — самые модильоны и вал, три части — большие модильоны, две части — выносная плита и две — верхний карнизик [гусек]. Затем, начиная снизу, карнизик [каблучок] делится на три части, из которых одну образует полочка, а две — самый карнизик [каблучок]. Следующие три части, приходящиеся на вал и четырехугольные модильоны, делятся на две, из которых одну образуют модильоны, а другую — вал. Четвертую часть малого модильона составляет полочка под валом. Последний делится на семь частей, одну из них составляет полочка над валом; выступ каждой части определяется квадратом. Три части, соответствующие большим модильонам, делятся на пять частей, из которых одну образует карнизик над модильонами, модильоны же имеют ширину, равную их высоте; однако их выступы вдвое больше, и они имеют выкружку, показанную на рисунке. Две части выносной плиты остаются без дальнейших подразделений; две части, приходящиеся на карниз, делятся на шесть, одна идет на валик, три — на самый карниз и две на верхнюю полку. Выступ карниза определяется квадратом. Таким образом эта колонна приобретает надлежащую соразмерность и пропорции и завершается четырнадцатой частью. Ствол имеет желобки в количестве двадцати четырех, которые делаются, как показано на рисунке, наверху.

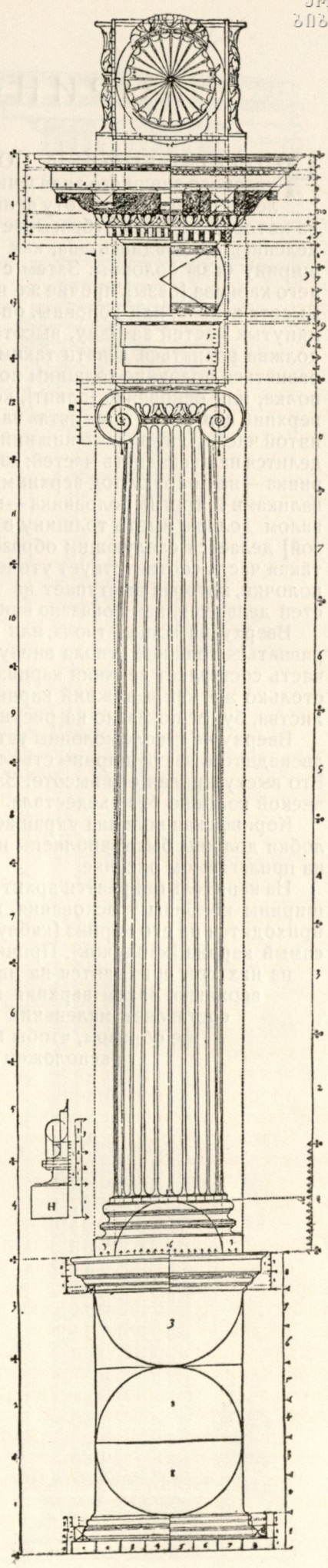

## IV

# КОРИНФСКАЯ КОЛОННА I

**Ч**ЕТВЕРТАЯ КОЛОННА ПОДОБНА КРАСИВОЙ ДЕВУШКЕ, ВСЛЕДСТВИЕ ЕЕ ПРЕКРАСНОГО ВНЕШНЕГО ВИДА И ЧИСТОТЫ ФОРМ, КАК ЭТО УКАЗАНО О КОРИНФСКОЙ КОЛОННЕ ВО ВСТУПЛЕНИИ. Вся она в высоту делится на восемь частей: верхняя часть делится на пять частей, из которых верхняя отбрасывается; такова ее высота. Одна восьмая часть высоты колонны, деленная на двадцать два, как показано на рисунке внизу буквами а и b, составляет всю ширину базы колонны. Затем с каждой стороны по три части приходятся на выступ нижнего карниза [базы], прочие же шестнадцать частей составляют поперечник ствола колонны. Высота ствола, или колонны, определяется следующим образом. Берется шестнадцать упомянутых частей за одну, высота ствола колонны с нижним карнизом [базой] и капителью должна равняться девяти таким частям. Высота карниза [базы] у основания ствола должна равняться половине толщины последнего; четвертую часть этого облома составляет нижняя полка, или основание [плинт], колонны; пятую часть от прочих трех четвертей составляет верхний вал. Затем одна пятая часть делится на четыре; одна такая часть, добавленная к одной пятой части, составляет нижний вал над основанием. Расстояние же между обоими валами делится на двенадцать частей; из них две части приходятся на два средних валика, одна половинка — на полочку под верхним валом, другая половинка — на полочку над обоими средними валиками и третья половинка — на полочку под теми же валиками. Полочка же над нижним валом должна иметь толщину в две трети такой части. Полочка над нижним карнизом [базой] делается следующим образом. Поперечник ствола делится на двенадцать частей; одна такая часть соответствует утонению ствола с обеих сторон, а половинка составляет высоту полочки, которая выступает на такую же половину за ствол колонны. Выступы прочих частей делаются, как показано внизу на разрезе под литерой R.

Вверху, на конце ствола, или колонны, воздвигается капитель. Высота последней должна равняться толщине ствола внизу. Вся высота капители делится на семь частей, одну такую часть составляет верхний карниз, или абака на капители. Его выступ должен выдаваться на столько же, как и нижний карниз [база]. Каким образом чертятся план капители, завитки и листва, будет показано на рисунке большой капители.

Вверху на стволе колонны устраивается поясok, или листель, высота которого равна одной двенадцатой части ширины ствола; одну треть пояска составляет полочка, а две трети — валик. Его выступ равен его высоте. Затем ствол припухает или утоняется, как показано на ионической колонне без пьедестала.

Коринфская колонна украшается желобками, как ионическая колонна с пьедесталом. Желобки должны быть заполнены на одну треть высоты колонны трубочками, как это показано на прилагаемом рисунке.

На капитель опирается архитрав, или эпистилий. Высота его должна равняться половине ширины колонны у основания, как показывает линия полукруга. Одна седьмая часть его приходится на его карниз [каблuchок]; одну треть карниза составляет полочка, прочие две — самый карниз [каблuchок]. Прочие шесть седьмых архитрава делятся на двенадцать частей, из них три приходятся на нижнюю полку, четыре — на среднюю полку и пять — на верхнюю. Затем верхняя полка делится на восемь частей, из них одну часть составляет маленький валик под полкой. Средняя полка делится таким же образом, чтобы валик занимал одну восьмую ее толщины и был расположен и выступал, как показано на рисунке.

Затем следует фриз, или суперцилий. Высота его определяется таким образом: архитрав делится на четыре части, высота фриза должна равняться пяти таким четвертям.

Затем раздели высоту фриза на восемь частей; одну такую часть составит карнизик над фризом; карнизик включает три части, одна идет на полочку над карнизиком и две — на самый карнизик.

На карнизик водружаются четырехугольные модильоны. Высота последних вместе с полочкой над ними равна средней полке архитрава; седьмая часть приходится на верхнюю полочку над модильонами; их выступы равны их высоте. Ширина же их равняется половине их высоты. Расстояния между модильонами равны двум третям их ширины.

На модильоны опирается вал, высота которого равна высоте нижней полки архитрава.

Далее следует выносная плита, высота которой равняется высоте средней полки архитрава; две трети ее приходятся на полку, а остальную часть образует карнизик над полкой.

Вверху колонна завершается главным карнизом, или коринфией. Высота его определяется следующим образом. Берется толщина средней полки архитрава, отмеченной крестиком, делится на семь частей и добавляется одна седьмая, что и составляет высоту или, что то же, толщину карниза. Одну седьмую высоты карниза составляет полочка над главным карнизом. Его выступ образует квадрат. Выступ же главного карниза в целом образует квадрат, а выступ верхней полочки над карнизом образует два малых квадрата, как отчетливо видно на рисунке. Таким образом эта колонна приобретает свойственную ей соразмерность и пропорции, применявшиеся старыми искусными мастерами в Коринфе, Венеции и Риме.

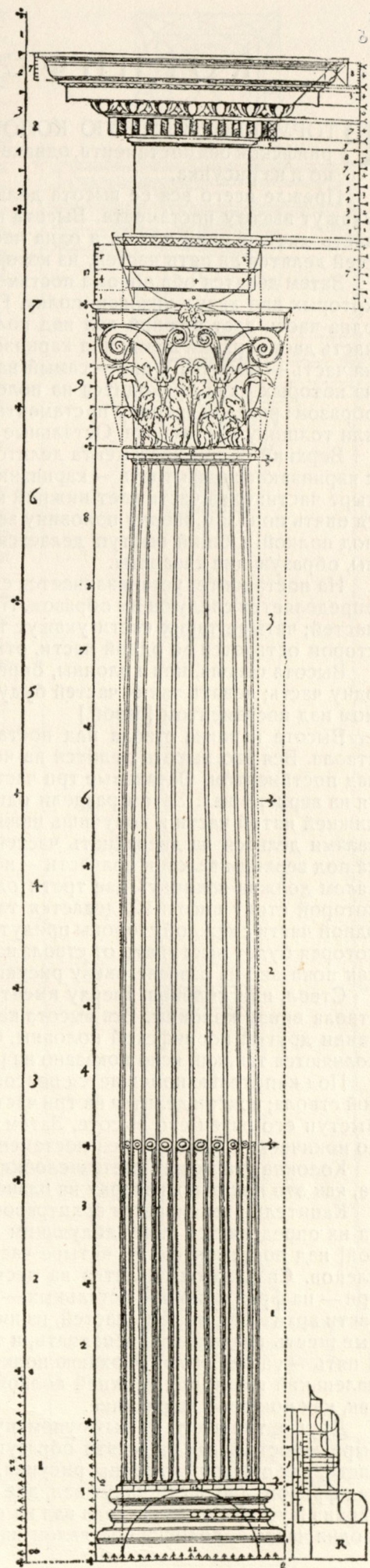



## IV

# КОРИНФСКАЯ КОЛОННА II

**В**ТОРУЮ КОРИНФСКУЮ КОЛОННУ МОЖНО СРАВНИТЬ ПО СВОЙСТВАМ С КОРИНФСКОЙ БЕЗ ПОСТАМЕНТА, ОДНАКО ЭТА ВТОРАЯ КОЛОННА ИМЕЕТ БОЛЕЕ СТРОЙНЫЙ ВИД, ЧТО ВИДНО И ИЗ РИСУНКА.

Прежде всего вся ее высота должна быть разделена на девять частей, из которых две укажут высоту постамента. Высота постамента делится на девять частей, из которых одна часть даст нижний облом, а одна часть — верхний облом постамента. Остальные семь частей делятся на пять частей, из которых три придутся на ширину постамента.

Затем делятся оба облома постамента. Нижний облом делится сначала на пять частей, из которых две дадут нижнюю полку. Потом раздели остальные три части на четыре части, и одна часть даст нижний вал над полкой, две части дадут карниз [обратный гусек] и одна часть даст верхний валик над карнизом [обратным гуськом]; валик делится на три части: одна часть — полочка и две — самый валик. Карниз [обратный гусек] делится на пять частей, из которых одна приходится на полочку над нижним валом. Выступ делается следующим образом: раздели ширину постамента на шесть частей, одна из этих частей укажет выступ или толщину постамента. Остальные члены делаются так, как показано на рисунке.

Верхний облом постамента делится пополам, одна половина дает верхнюю полку вместе с карнизиком: одна треть — карнизик и две трети — полка. Вторая половина делится на четыре части: одна часть дает нижний карнизик [каблучок], остальные же три четверти делятся опять пополам, и одну половину займет полка над карнизиком [каблучком], другую — вал под полкой. Общий выступ делается, как внизу, но отдельные части должны иметь выступы, образующие квадраты.

На постаменте устанавливается ствол с его обломом [базой], толщина которого [ствола] определяется следующим образом. Прежде всего раздели всю ширину постамента на шесть частей; четыре таких части укажут толщину ствола, или колонны. Таким образом, с обеих сторон останется по одной части, относящейся к выступу карниза ствола [базы].

Высота ствола, или колонны, определяется так. Прими четыре части толщины ствола за одну часть; девять таких частей будут равняться высоте ствола вместе с капителью и обломом над постаментом [базой].

Высота карниза ствола над постаментом [базы] должна равняться половине толщины ствола. Вся его высота делится на четыре части, и одна часть даст основание, или полку над постаментом. Остальные три части делятся на пять частей, из которых одна приходится на верхний вал. Затем раздели одну из пяти частей на четыре, прибавь одну четверть к нижней пятой части и получишь нижний вал над основанием. Расстояние же между двумя валами делится на двенадцать частей. Две из них — средние два валика, полчасти — полочка под верхним валом и полчасти — полочка под обоими валиками. Полочка же над нижним валом должна занимать две трети одной части. Полочка над карнизом ствола [базой], над которой стоит цифра 12, делается так. Раздели толщину ствола на двенадцать частей; по одной части с каждой стороны придутся на утонение ствола, полчасти — на высоту полочки, которая будет выступать от ствола на одну часть. Выступы остальных членов выполняются, как показано на разрезе внизу рисунка литерой R.

Ствол, или колонна, сверху имеет капитель, высота которой должна равняться толщине ствола внизу колонны. Вся высота капители определяется, как об этом было сказано в описании другой коринфской колонны, без постамента. Равным образом завитки и листья выполняются так, как ясно показано на рисунке большой капители.

Под капителью помещается поясok, или листель, высота которого равна одной двенадцатой ствола; поясok делится на три части: одна часть приходится на полочку, а две — на валик. Выступ его равен его высоте. Затем колонна получает припухлость или утонение, подобно ионической колонне без постамента.

Колонна эта может иметь желобки, подобно ионической или же коринфской без постамента, как это показано наверху на плане капители.

Капитель увенчивается архитравом с фризом и главным карнизом, или коринфией. Высота их определяется нижеследующим способом. Раздели ствол с капителью и карнизом [базой] над постаментом на четыре части; одна из этих частей укажет высоту трех верхних членов. Сначала они делятся на десять частей, из которых три приходятся на архитрав, три — на фриз и четыре остальных — на верхний карниз, или коринфию. Затем раздели три части архитрава на семь частей, из них одна придется на карнизик над архитравом, остальные шесть раздели на двенадцать, и три придутся на нижнюю полку, четыре — на среднюю и пять — на верхнюю. Верхнюю полку раздели на восемь частей, и одна часть придется на маленький валик под верхней полкой. Средняя полка делится, располагается и выступает так, как показано на рисунке.

Другие три части из вышеупомянутых десяти приходятся на фриз, или суперцилий. Четыре же остальных из десяти образуют главный карниз. Прежде всего раздели эти четыре части, как с правой стороны рисунка, на девять частей, и одна часть даст нижний карнизик над фризом, две части дадут вал, две — модильоны, две — выносную плиту и две — главный карниз [гусек]. Затем раздели вал на семь частей, из них одна часть даст полочку над валом и одна часть — полочку под валом над карнизиком. Две части, относящиеся к модильонам,

раздели на четыре части; одна из них даст маленький карнизик над модильонами. Две верхние части, относящиеся к главному карнизу [гуську], делятся на четыре части, из которых одна приходится на малый карнизик над выносной плитой под венчающим карнизом, остальные три части делятся на шесть, причем одна приходится на полочку над главным карнизом [гуськом]. Выступ всей коринфии должен образовывать квадрат, ширина и толщина модильонов должны равняться их высоте, друг от друга должны они отстоять настолько же, насколько выступают; резьба показана на рисунке. Главный карниз с левой стороны рисунка делится сначала в высоту, или ширину, на пять частей; одна часть дает нижний вал с полкой, две части относятся к модильонам, одна — к выносной плите и одна — к главному карнизу [гуську]. Нижняя часть, образующая вал, делится на три части: две части — вал, одна часть — полка. Каждая из двух частей, относящихся к модильонам, делится на четыре части, одна из таких четырех частей принадлежит наверху к выносной плите и одна дает карнизик на модильонах. Полки на модильонах делятся, как выше говорилось об архитраве, причем модильоны должны быть одинаковыми в длину, ширину, или толщину, и высоту, образуя квадрат. Отстоять должны они друг от друга на такое расстояние, чтобы наверху, на выносной плите, можно было между модильонами вписать квадрат. Выносная плита над модильонами делится на три части: одна часть — малый карнизик [каблучок], две части — полка выносной плиты. Верхняя часть, относящаяся к главному карнизу [гуську], делится на шесть частей, из которых одна дает полочку над карнизом [гуськом]. Весь вынос должен образовывать квадрат, то-есть выступать на свою высоту. Таким образом эта коринфская колонна получает

свою соразмерность и пропорции и заканчивается наверху девятой частью своей высоты, как ясно видно на рисунке. Колонны такого рода и манеры находятся в Риме в Мариа Ротунда.

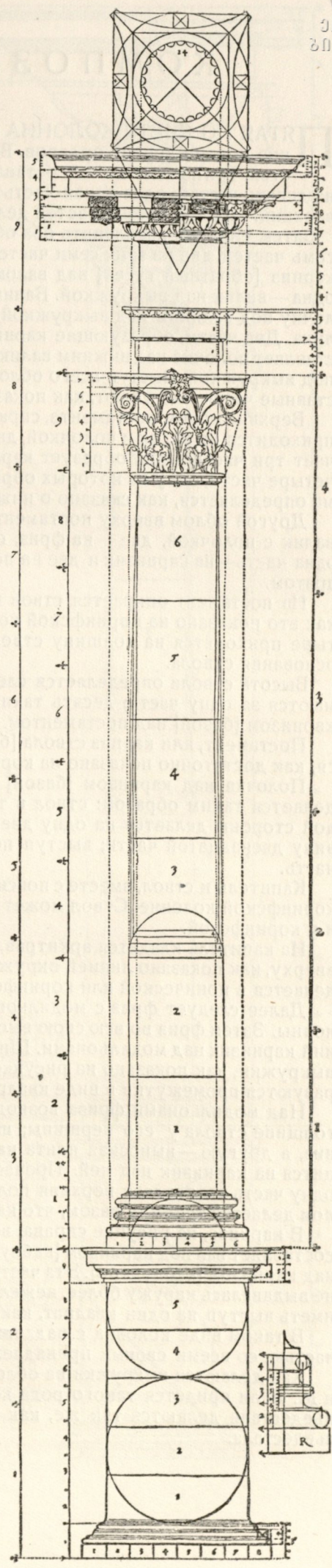

## КОМПОЗИТНАЯ КОЛОННА

**П**ЯТАЯ ПО СЧЕТУ КОЛОННА ПРЕДСТАВЛЯЕТ СОБОЙ СОЧЕТАНИЕ ИЛИ СМЕШЕНИЕ колонн других ордеров. Высота этой колонны сначала делится на тринадцать частей. Три из этих частей составляют высоту постамента. Затем высота постамента делится на десять частей; одна такая часть приходится на нижний облом постамента, а другая — на верхний. Прочие восемь частей делятся на две, одна такая часть равна ширине постамента.

Затем следует расчленить оба облома на постаменте. Нижний облом сначала делится на семь частей, две из этих семи частей образуют нижнюю полку, одна — вал над полкой, две — карниз [обратный гусек] над валом, одна — выкружку над карнизом [обратным гуськом] и одна — валик над выкружкой. Валик включает три части, из которых одна приходится на полочку под валиком над выкружкой. Полочка же над валиком имеет толщину в половину валика. Две части, образующие карниз [обратный гусек], делятся на шесть, из коих одну составляет полочка над нижним валиком, а другую — полочка над карнизом [обратным гуськом] под выкружкой. Выступ всего облома составляет шестую часть ширины постамента. Его составные части выступают, как показано на рисунке.

Верхний облом постамента, справа на рисунке, сначала делится на пять частей; одна часть приходится на валик с полочкой, две — на фриз и две — на выносную плиту. Последняя включает три части: одна образует карнизик [каблучок], а две части — полку. Фриз делится на четыре части, одну из которых образует полочка под выносной плитой. Выступ всего облома определяется, как сказано о нижнем.

Другой облом сверху постамента, слева на рисунке, делится на семь частей, одна идет на валик с полочкой, две — на фриз, одна — на полувалик и три — на выносную плиту; из них одна часть — на карнизик и две на полку. Выступ каждой составной части определяется квадратом.

На постамент опирается ствол вместе с карнизом [базой]; ширина ствола определяется, как это показано на коринфской колонне. Постамент в ширину делится на шесть частей, четыре приходятся на толщину ствола, прочие две части образуют выступ карниза [базы] у основания ствола.

Высота ствола определяется следующим образом: четыре части толщины ствола принимаются за одну часть; десять таких частей составят высоту ствола вместе с капителью и карнизом [базой] над постаментом.

Постамент, или карниз ствола [база], имеет высоту в половину толщины ствола и членится, как достаточно показано на коринфской колонне.

Полочка над карнизом [базой] у основания ствола, включающего двенадцать частей, делается таким образом: ствол в толщину делится на двенадцать частей, утонение с каждой стороны делается на одну двенадцатую часть, и высота полочки занимает одну половину двенадцатой части; выступ полочки по отношению ко всему стержню составит одну часть.

Капитель и ствол, вместе с пояском и припухлостью колонны, делаются так, как сказано о коринфской колонне. Ствол может иметь желобки, как у ионической колонны, а иногда как и у коринфской.

На капитель кладется архитрав, высота или ширина которого равняется толщине ствола сверху, как показано линией окружности. Архитрав делится на составные части так, как это делается в ионической или коринфской колонне и как показано на рисунке.

Далее следует фриз с модильонами, высота которого равна толщине ствола сверху колонны. Затем фриз во всю свою высоту делится на шесть частей; одну часть составляет верхний карнизик над модильонами. Ширина и толщина модильонов равны их высоте; они имеют выкружки, как показано на рисунке. Они расположены таким образом, что между ними образуются промежутки в виде квадратов.

Над модильонами фриза возводится главный карниз, или коринфия. Высота его равна толщине ствола у его вершины; из двух равных частей одну составляет сам главный карниз, а другую — выносная плита над модильонами. Одна четверть выносной плиты приходится на карнизик над ней. Прочая часть главного карниза делится на семь частей, из них одну часть составляет верхняя полочка над главным карнизом. Выступ всего карниза в целом делается таким образом, что каждая составная часть имеет выступ, равный квадрату.

В карнизе, на рисунке справа, верхняя часть делится на шесть частей, одну такую часть составляет вал под карнизом [каблучком], три части — карниз [каблучок], а две части — полка над карнизом [каблучком]. Эта часть выступает таким образом, чтобы выносная плита отнюдь не выдавалась наружу более, нежели карнизик над модильонами. Верхний же карниз должен иметь выступ на один квадрат, как показано на рисунке.

В таком виде колонна с надлежащей соразмерностью сверху завершается тринадцатой частью, со всеми своими принадлежностями, как это можно видеть в римском Колоссеуме.

Как делаются выкружки на обломах, достаточно отчетливо показано на рисунках — Н, N и M. Если придется такого рода колонну поднять на высоту, то обломы внизу ствола и на пьедестале делаются так же, как на ионической, а иногда и на коринфской колонне без пьедестала.

## О ПРИМЕНЕНИИ ПЯТИ КОЛОНН

**П**РЕЖДЕ ВСЕГО ПУСТЬ НЕ ПОКАЖЕТСЯ удивительным, что на рисунке тосканской колонны нет никаких обломов с правой стороны постамента. Ибо это происходит от того, что эта колонна более грубого рода, однако она сохраняет свою соразмерность и применяется в основательных постройках и укреплениях, как, например, в арсеналах и т. п. Ее постамент не легко отклонить или сбить; она подходит для въезда и выезда орудий, которые не причиняют ей никакого вреда.

Каждый мастер должен прежде всего рассудить и подумать, какой прием более пригоден к его работе, ибо одни колонны крепче и грубее других, как об этом говорилось в предуведомлении. Посему мастер должен выбирать колонны, подходящие к его работе. И если ему покажется нужным, он сможет удлинить ствол на одну часть или на полчасти. И если придется одну колонну ставить над другою, то высоту нижней колонны нужно разделить на четыре части, и высота верхней колонны должна равняться трем этим частям, причем делится она [верхняя колонна], как показано на соответствующем рисунке. Также должен каждый мастер следить за тем, чтобы не было противоречия в сочетании [ордеров] и не ставилась бы дорическая колонна над коринфской. Порядок же должен быть таков: дорическая ставится над тосканскою, ионическая над дорическою, коринфская над ионическою и композитная над коринфскою, а также иногда коринфская над дорическою и композитная над ионическою или дорическою, а ионическая иногда над тосканскою, как более понравится мастеру или подойдет к его работе.

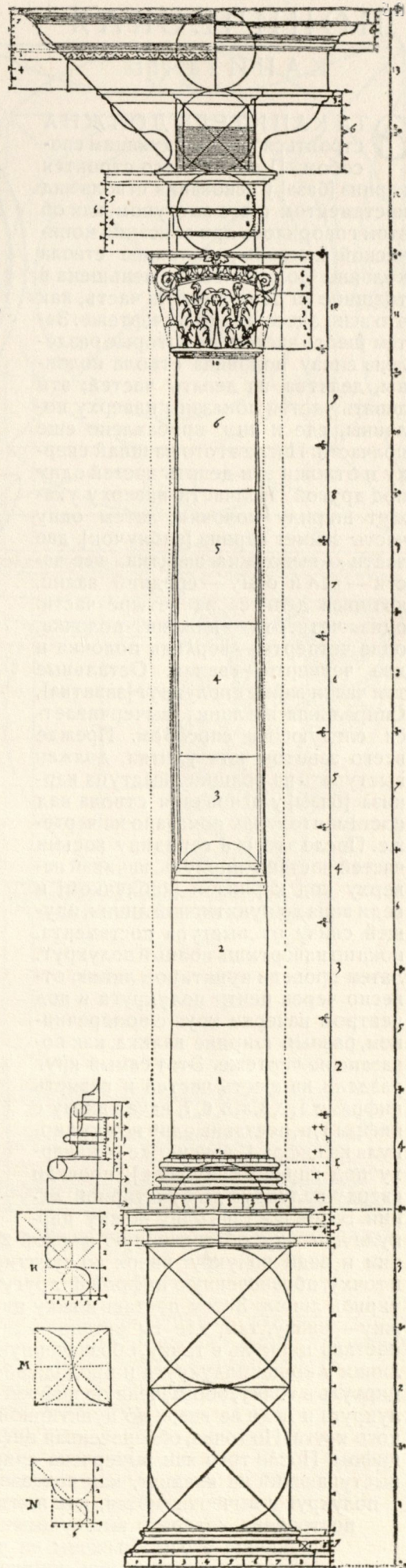

# ИОНИЧЕСКАЯ

## КАПИТЕЛЬ

**Э**ТА КАПИТЕЛЬ ДОЛЖНА строиться нижеследующим способом. Прежде всего строится карниз [база] у основания ствола над постаментом с его выступом, как об этом говорилось при описании ионической колонны; половина ствола колонны должна быть уменьшена в толщине на одну шестую часть, как это ясно здесь видно на чертеже. Затем шесть частей, на которые разделена внизу половина ствола колонны, делятся на девять частей; эти девять частей показаны наверху колонны, где к ним прибавлено еще полчасти. После этого начинай сверху и отложи эти девять частей одну под другой. Полчасти наверху укажут ширину полочки; затем одну часть займет карниз [каблучок], две части — выкружка завитка, две части — вал и одну — средний валик, который делится на четыре части: одна четверть — нижняя полочка, одна четверть — верхняя полочка и две четверти — валик. Остальные три части займет полукруг [завитка].

Спиральная же линия вычерчивается следующим способом. Прежде всего завиток, или улитка, должен выступать на толщину выступа карниза [базы] у основания ствола над постаментом, как показано на чертеже. После этого в середину восьми частей поставь циркуль, начинай наверху под карнизом [каблучком] и веди вниз до пунктирной линии, идущей снизу от выступа постамента, пока не начертишь полный полукруг. Затем проведи пунктиром линию отвесно через центр полукруга и под центром начерти круг с поперечником, равным ширине валика, как показано на чертеже. Этот самый круг раздели на шесть частей и разметь цифрами 1, 2, 3, 4, 5, 6, 7, начав внизу с цифры 1, и, поставив одну ножку циркуля на цифру 1, другую же — наверху под карниз [каблучок], проведи сверху полукруг до пунктирной линии. Затем поставь одну ножку циркуля на точку, обозначенную цифрой 2, другую же ножку оставь внизу на пунктирной линии и веди полукруг вверх до пунктирной линии. После чего поставь одну ножку циркуля в точку, обозначенную цифрой 3, другую же ножку веди от конца полукруга вниз до пунктирной линии. Затем поставь ножку циркуля в точку, обозначенную цифрой 4, и другую ножку — внизу, там, где ты остановился, и веди ее вверх до пунктирной линии. В пятый раз поставь циркуль в точку, обозначенную цифрой 5, а другую ножку — наверху на пунктирной линии у конца полукруга и продолжай его вниз до пунктирной линии. И, наконец, поставь циркуль в точку, обозначенную цифрой 6, а другую ножку — внизу на пунктирной линии полукруга и веди ее вверх до пунктирной линии. Последняя линия коснется наверху маленького круга. Но точка, обозначенная цифрой 7, есть центр маленького круга, в котором стоят цифры. После того как вычерчена спираль, вычерчивается большой вал с малым валиком, выступающий на квадрат, как показано на чертеже литерой Н. Ионики должны занимать полукруг и вычерчиваются, как показано на чертеже. После завитка следует фриз, для построения которого вышеупомянутым девяти частям прибавляются еще четыре; украшения его изображены на чертеже. Валик, или пояс, был показан при описании ионической колонны без постамента.

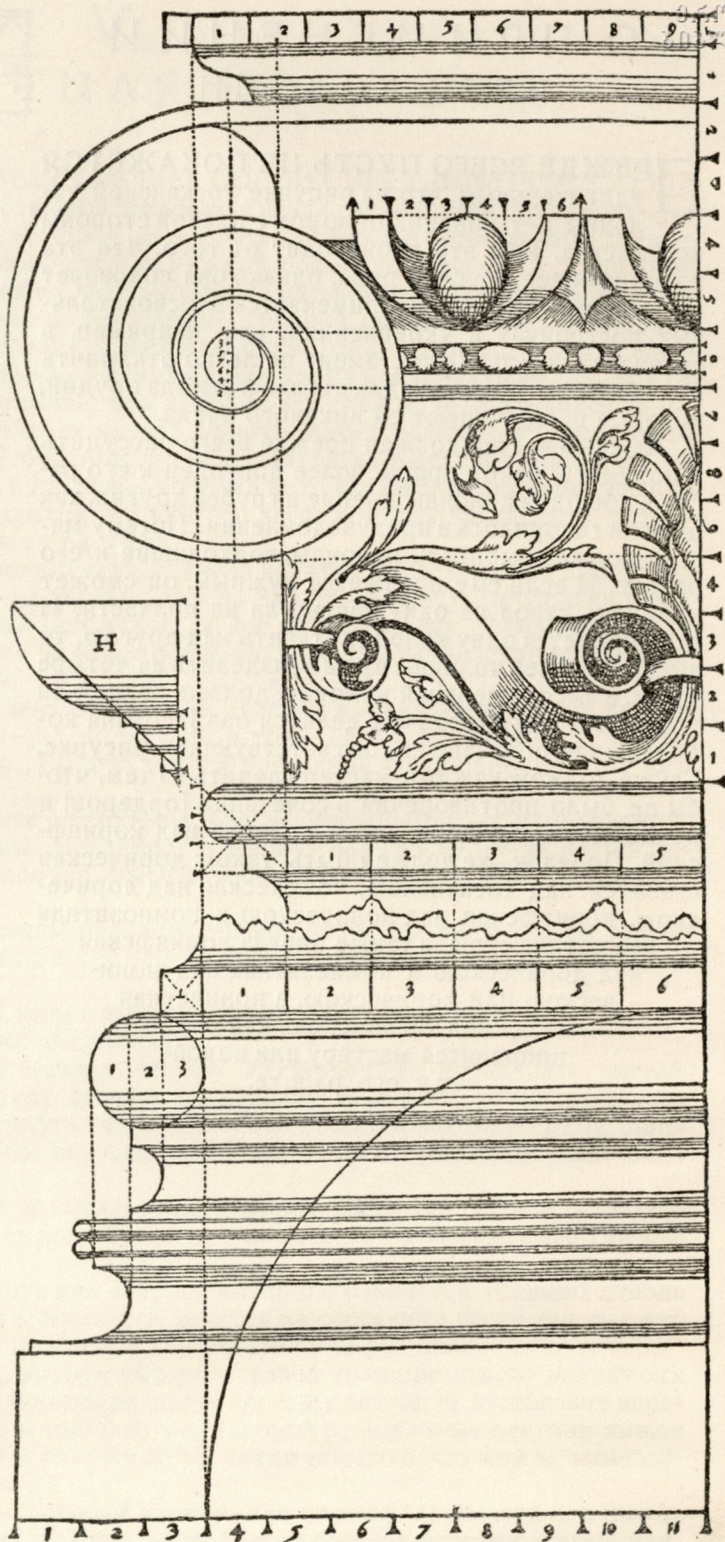

# КОРИНФСКАЯ КАПИТЕЛЬ

**Э**ТА КАПИТЕЛЬ ДОЛЖНА ВЫПОЛНЯТЬСЯ СЛЕДУЮЩИМ СПОСОБОМ.

Когда построен карниз [база] ствола вместе со стволом и пояском под капителью, как это указывалось в описании коринфской колонны, после этого прежде всего строится высота капители, равная толщине ствола у основания, как это показывает окружность, описанная вокруг капители. Затем раздели всю высоту капители на семь частей; одна седьмая даст абаку, или карниз на капители с розеткой, обозначенной цифрой 1. Эта часть делится на три, причем одна треть даст верхний вал, две трети дадут полку. Выступать эта часть должна на ширину карниза [базы] внизу колонны, как это ясно видно на чертеже. Под абаком должна находиться полка, шириной в половину одной из вышеупомянутых семи частей и с выступом, доходящим до толщины ствола внизу колонны. Средние малые завитки занимают одну часть [из семи], большие же завитки должны занимать две части. Листва с завитками размещается и вычерчивается, как достаточно показано на чертеже, и выступает, как показано, до линии, идущей от пояса, или листели, вверх к валу.

План капители вычерчивается следующим способом. Сначала очерти циркулем круг, равный толщине ствола сверху колонны. Затем опиши другой круг, равный толщине ствола внизу колонны. Вокруг него начерти квадрат так, чтобы круг был в него вписан. Вокруг квадрата опиши еще круг, который покажет, насколько должна выступать розетка. Вокруг этого круга опиши еще один квадрат, каковой квадрат будет соответствовать всей капители. После этого проведи крест в квадрате из угла в угол, и каждая из перекрещивающихся линий будет вдвое длиннее толщины ствола внизу.

После этого строится абака ниже-следующим способом. Четыре угла абаки должны выступать на ширину внешнего квадрата, но уголки над ней должны выступать на ширину основания [плинта] или полки карниза [базы] ствола, как это достаточно ясно показано на чертеже пунктирными линиями. А

кривые линии абаки проводятся следующим способом. Возьми циркуль, раздвинь от одного угла до другого и проведи линии треугольника, как было показано выше, при описании коринфской колонны с постаментом. Тогда линии треугольника войдут в большой круг на ширину квадрата розетки. Все это достаточно ясно изображено на плане капители.

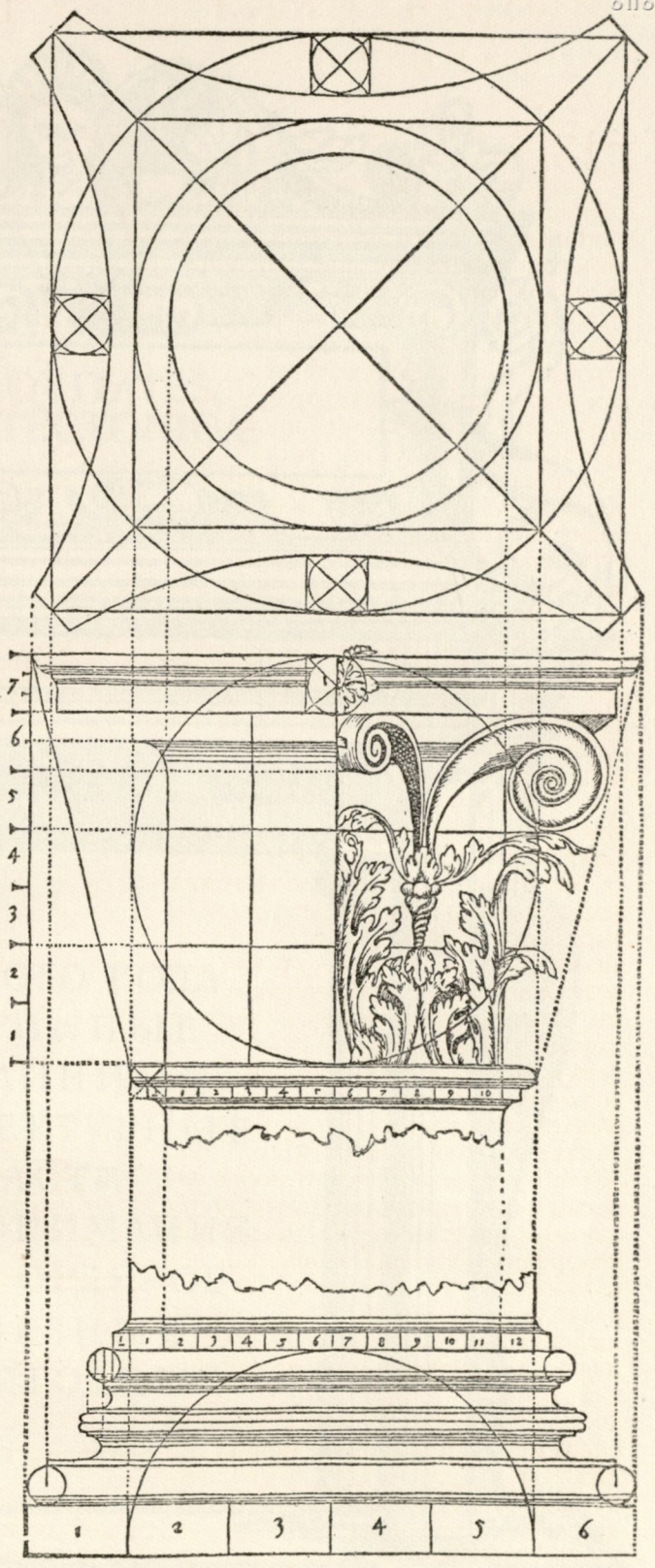



ANTIQUITATES  
ARCHITECTONICÆ

ВСЯКОГО РОДА  
СТАРИННЫЕ  
ПОДЛИННЫЕ  
АРХИТЕКТУРНЫЕ  
ЧАСТИ  
ДЛЯ ПОНИМАНИЯ  
ПЯТИ ОРДЕРОВ  
ПОЛЕЗНЫЕ  
И ПРИГОДНЫЕ

MCMXXXVI



# БЛАГОСКЛОННОМУ ЧИТАТЕЛЮ

## ГАНС БЛЮМ ЖЕЛАЕТ СЧАСТЬЯ И БЛАГОПОЛУЧИЯ

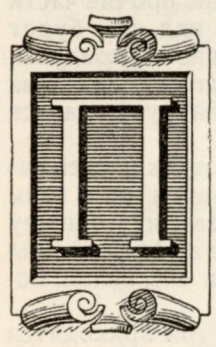

ОСЛЕ ТОГО, КАК Я, БЛАГОСКЛОННЫЙ И ДОБРОСЕРДЕЧНЫЙ читатель, несколько лет тому назад выпустил книгу о пяти архитектурных ордерах, в надежде на то, что она окажется понятной и вразумительной не только для высоко сведующих, но также и для менее осведомленных, моя надежда некоторым образом оправдалась, а именно: многие, упражняясь в такого рода искусстве, не только отлично уразумели изданную мною книгу, но пошли и далее и с глубоким пониманием старательно исследовали, как надлежит пользоваться этим искусством согласно с учением Витрувия. Но так как каждому мастеру весьма необходимо иметь обширные и разнообразные знания, а между тем [в моей книге] как раз не доставало необходимейших разделов архитектуры, то я и намерен показать их по порядку в настоящей книге. Сюда относятся: арки, так называемые импосты, поддерживающие арку, и равным образом капители всевозможной высоты: дорические, коринфские и в особенности ионические, а также карнизы окон, ширина и высота арок, размещение столбов и колонн друг над другом или друг возле друга. Ни один из этих необходимых предметов не помещен в моей ранее вышедшей книге, ибо в ней я трактовал только о пяти ордерах и о составных частях таковых в их последовательном расположении. Между тем, многие полагали, что мне оставалось неизвестным истинное начертание этих архитектурных частей и что я поэтому не поместил их в моей ранее вышедшей книге. В действительности же я не пожелал поместить их там единственно по той причине, чтобы тот, кто намерен изучить это искусство, обратив внимание на последующее, не упустил предшествующего, наиболее необходимого. Ибо колонны, в которых заключается основное, усваиваются труднее вследствие большого числа составляющих их членов, тогда как другие вышеупомянутые составные части, или члены, имеют каждая самодовлеющее значение. Поэтому всякий должен сначала тщательно изучить эти пять ордеров и обратить особое внимание на правила. Ибо в упомянутых выше частях, которые я намерен объединить в настоящей книге, ранее изложенные правила всюду снова получают свое применение. Подобно тому, как никто не может научиться говорить по-латыни, прежде чем не научится грамматике, так никто не в состоянии уразуметь упомянутые части и применить их на деле, прежде нежели он основательно не постигнет и не изучит пять ордеров. Так как тот, кто знает и понимает те или иные членения, может и не владеть искусством их сочетания, каковое требует особенно тонкого понимания, то я и намерен показать его по порядку для каждой составной части.

В целях же лучшего порядка изложения я нахожу необходимым предварительно сообщить содержание настоящей книги. Во-первых, я не хочу распространяться о тосканской колонне, потому что эта последняя почти совершенно сходна с дорической и не имеет иных украшений, кроме тех, которые встречаются в дорике. Тем не менее я намерен показать некоторые импосты, принадлежащие тосканскому ордеру; затем, переходя к дорике, я хочу по порядку показать украшения, к ней принадлежащие. Далее я намерен показать ионическую колонну со всеми ее членениями, каковы: различные завитки, главный карниз, импост, обломы постамента. После этого я намерен трактовать о двух разновидностях коринфского ордера и, наконец, о композитной колонне и об ее украшениях. Затем я намерен сказать о сужении, или утонении, колонн. Наконец, о размещении колонн друг над другом или друг возле друга, о высоте и ширине арок и о карнизах над окнами. Все эти архитектурные части в настоящей книге начертаны с их членениями и снабжены пояснениями о том, как каждую применять по-добающим образом. Желаю здравствовать.



**З**ДЕСЬ Я НАМЕРЕН ТРАКТОВАТЬ О ДОРИКЕ. ВО-ПЕРВЫХ, ПРИЛАГАЕМЫЙ РИСУНОК должно понимать так. Если мастеру, по обстоятельствам, заблагорассудится придать дорике значительную внешность, то ему следует для своей постройки воспользоваться коринфией такого вида, как изображено на рисунке. После того как им начертан постамент, показанный в первой книге для дорической колонны, ширина постамента делится на шесть частей. Из них четыре части составляют толщину ствола колонны, карниз [база] ствола превышает толщину колонны на одну четверть, а высота его равна половине диаметра колонны. Из трех частей карниза [базы] одну часть составляет полка. Если разделить две прочие части на четыре, то одна такая часть соответствует верхнему валу, а полочка над ним будет толщиной в половину. Если разделить прочие три части на девять, то пять частей придутся на нижний вал, четыре — на выкружку, а половина — на каждую полочку, как это видно на рисунке. Выступ следует делать так, как показано на рисунке. Ствол колонны утолщается и утоняется, как показано на тосканской колонне.

Капитель должна иметь половину толщины колонны у ее основания. Из трех частей капители одна часть приходится на полку, другая — на вал, третья — на фриз; если же к этим трем частям прибавить еще одну такую часть к фризу, тогда капитель превысит толщину колонны на одну треть, половинка же придется на листель, или на поясok под фризом. Вал капители делится на три части, из которых одна приходится на три полочки под валом; последние выступают настолько, насколько утонен самый ствол.

Верхняя полка вместе с карнизом [каблучком] делится на семь частей, три приходятся на карнизик [каблучок] и четыре — на полку.

На капитель кладется архитрав, высота которого равна половине толщины колонны. Архитрав делится на восемь частей, одна из них приходится на верхнюю полочку, которая выпукла настолько, насколько утонена колонна.

Затем архитрав в высоту делится на шесть частей; одну часть составляют капельки, или колокольчики. При делении их на три одна часть приходится на полочку и две — на капельки. Под ними архитрав делится на девять частей, из коих пять приходятся на верхнюю и четыре на нижнюю полки.

Далее следует фриз, высота которого должна быть такова. Архитрав делится на три части, четыре такие части составляют высоту фриза. Если разделить одну такую часть на три, то одна часть из трех приходится на полочку, или капитель, над триглифами. Каковые триглифы делятся так, чтобы высота их от архитрава до полочки, или капители, делилась на три части, из которых две части составляют их ширину и три высоту. Во всю ширину триглифы делятся на двенадцать частей, из которых одну часть составляет выступ, две части — полочка и две части — выемка, или желобок. Толщина триглифов показана на рисунке. Под триглифами привешены капельки, числом шесть, распределенные согласно предшествующему разъяснению.

Над фризом возводится коринфия, или главный карниз, который должен иметь следующую высоту. Вал со своей полкой должен иметь ту же высоту, что и верхняя полка архитрава, отмеченная на рисунке крестом. Эта часть делится на пять частей, две приходятся на полку и три — на вал. При делении трех частей вала на четыре части три из них приходятся на вал, а одна часть — на малую полочку.

Над валом помещаются модильоны, которые делаются таким образом: высота их в целом равна нижней полке архитрава, обозначенной на рисунке буквой А. Они делятся на три части, из которых одну составляет карнизик; модильоны же имеют ширину триглифов. Если разделить модильон в ширину на четыре части, то он должен выступать на пять таких частей и отстоять от другого на пять частей. Как можно усмотреть на плане, всюду между модильонами привешены розетки. Надлежит также, чтобы между триглифами всюду расстояние представляло собою квадраты, в каждом из которых можно помещать рельефные головы быков или же поочередно: в одном помещается маска быка, в другом — розетка, показанная на рисунке литерой V.

На модильонах покоится выносная плита, высота которой должна быть равна верхней полке архитрава. Плита делится на четыре части, три приходятся на полку и одна — на карнизик [каблучок]. Большой карниз [гусек] должен быть такой же высоты, как и выносная плита. Малый карнизик [каблучок] должен делиться на две части, и еще одна такая часть берется у большого карниза [гуська] для устройства полочки над карнизиком [каблучком]. Остальная часть [гуська] делится на пять частей, и одна часть приходится на верхнюю полочку над главным карнизом. Выступ последнего делается, как показано на рисунке.

Арочный импост, обозначенный литерой Т, делается таким образом: пиластр, или полуколонна, делится в ширину на шесть частей, из них две приходятся на фриз, одна — на две полки над фризом, одна — на выносную плиту и две — на карниз [гусек]. Нижняя часть делится на три части, из них одну занимает полочка над выносной плитой. Верхняя делится на четыре части, из них одна часть приходится на верхнюю полочку над карнизом [гуськом]. Полка под выносной плитой делится на четыре части, из них одну часть составляет верхняя

полочка. Выступ делается таким образом, как показано окружностью. До-

бавляется нижний валик. И все же, поскольку этот импост столь

далеко выступает наружу, его следует применять лишь

против круглых колонн, но не на самой колонне.

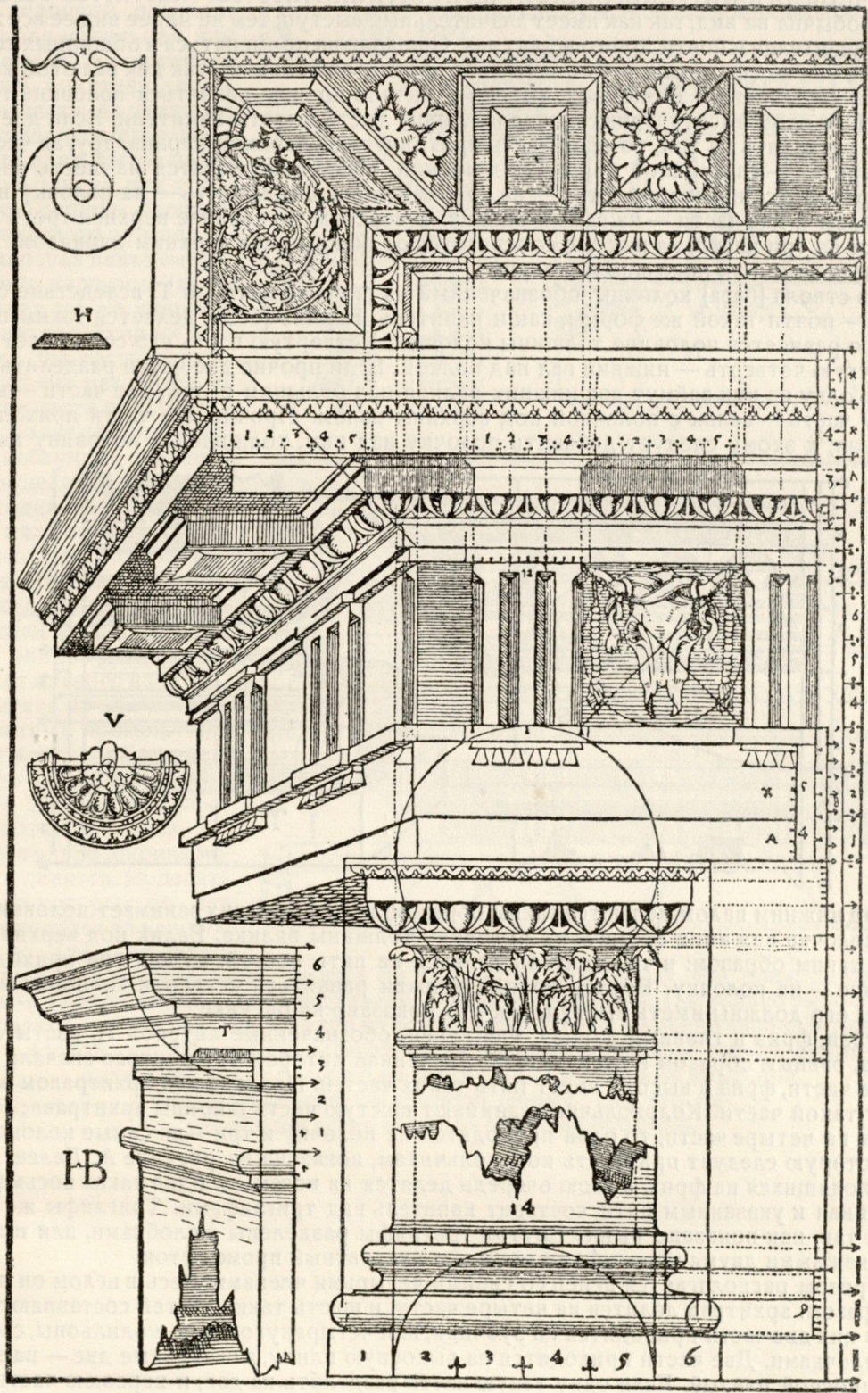

**Д**ОРИЧЕСКАЯ КАПИТЕЛЬ, ОБОЗНАЧЕННАЯ НИЖЕ НА РИСУНКЕ ЛИТЕРОЙ S, ВЕСЬ-ма необычна на вид, так как имеет значительный выступ; тем не менее вид ее всё же весьма внушителен и почти приятен для глаз. Она должна применяться в обширных сооружениях, иначе вал над фризом может показаться чрезмерно большим, так как вал этой капители состоит из двух членов. Во-первых, высота капители должна равняться половине толщины колонны. При этом высота фриза составляет одну треть высоты капители. Если две остальные части разделить на три, то одна часть приходится на верхний карниз, другая часть — на полку и третья — на двойной карниз под полкой. Последний делится на шесть частей, из них три приходятся на нижний и три — на верхний карниз, одна часть — на полочку над нижним карнизом и две части — на самый карниз. В верхнем же карнизе верхняя треть делится опять-таки на три части, из них две соответствуют полочке над верхним карнизом. Его выступ делается так, как показано на рисунке.

Карниз ствола [база] колонны, обозначенный на рисунке литерой T, вследствие богатого членения — почти такой же формы, как и капитель. Карниз [база] делается таким образом. Высота его равняется половине толщины колонны. Четвертую часть его составляет нижняя полка, другую четверть — нижний вал над полкой. Если прочие две части разделить на пять частей, то одну из них займут два нижних валика над большим валом, две части — выкружка и одну часть — валик с полочкой под верхним валом. Прочие две части приходятся на верхний вал; к этому следует добавить полочку над ним, толщиной в половину вала. Два

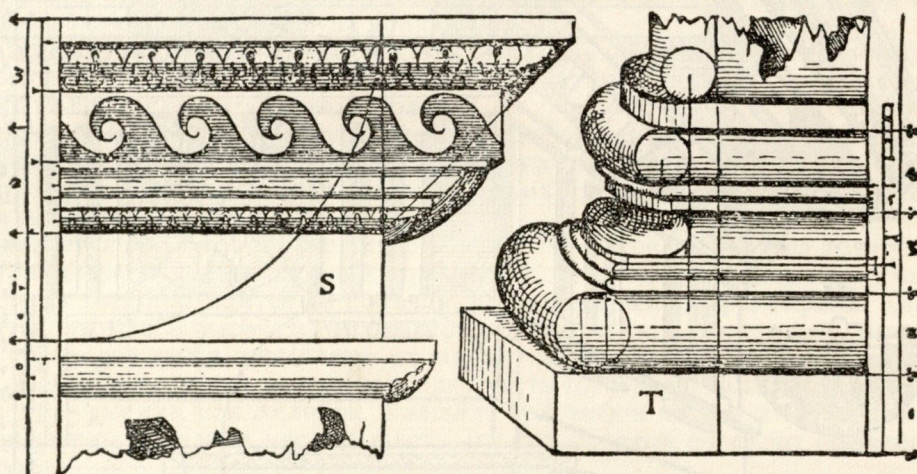

валика над нижним валом делаются таким образом: каждый из них занимает половину одной части, а полочка над ними составляет половину толщины валика. Валик под верхним валом делается таким образом: в толщину он делится на пять частей, из них три приходятся на валик и две — на полочку. Выступ облома должен равняться четверти толщины колонны. Все члены его должны иметь выступ, как это показано на рисунке.

Архитрав, фриз и главный карниз, или венец, обозначенные литерой H, взяты с театра Марцелла, равным образом и капитель, обозначенная литерой T. Архитрав сначала делится на четыре части, фриз в высоту имеет пять таких частей. Полочка над архитравом занимает половину такой части. Колокольчики занимают шестую часть ширины архитрава; если разделить их на четыре части, то одна приходится на полочку и три — на самые колокольчики. Форма, которую следует придавать колокольчикам, показана на рисунке A. Далее, пять частей, входящих в фриз, в свою очередь делятся на восемь, и одна такая восьмая часть, прибавленная к указанным пяти, составит капитель над триглифами. Триглифы же распределяются так, как показано выше. Внутри триглифы разделены желобками, или выемками, и между каждыми двумя триглифами остается квадратный промежуток.

Над фризом располагается венец со своими четырьмя членами. Весь в целом он делается таким образом: архитрав делится на четыре части, и шесть таких частей составляют высоту венца. Из них две части приходятся на зубчики, или четырехугольные модильоны, с карнизиками и полочками. Две части приходятся на выносную плиту, а остальные две — на выкружку над выносной плитой. Если одну такую часть разделить на две, и верхнюю часть отдать полке над выкружкой, и эту самую часть, принадлежащую полке, разделить на две и прибавить еще одну такую половину, то получим ширину полки. Каким образом делается выносная плита, а равно устраиваются желобки в триглифах, все это ясно показано на рисунках. Желобки делаются так, как показано на рисунке S. Капитель равна половине толщины колонны, как показано на рисунке T. Она делится на семь частей, две из них приходятся на фриз, одна — на полочки, одна — на вал и три — на четырехугольную полку [абаку]. Прочие деления для всякого сведущего понятны сами собой.

Главный карниз, изображенный на рисунке M, довольно приятен на взгляд и выдержан в дорическом стиле; модильоны же придаёт ему мощный вид. Он делается следующим образом. Колонна, на которую опирается архитрав, строится по правилам дорического ордера, но карниз ствола [база] колонны должен иметь вынос, показанный на рисунке H. Архитрав должен

иметь высоту, равную половине толщины ствола колонны в ее верхней части. Тогда будет правильно, если над каждой колонной расположатся по два модильона, как показывают окружности на архитраве. Архитрав делится на две части, на такие же две части делится фриз. Если разделить одну такую часть на четыре, три из них соответствуют ширине карниза, раскрепованного по модильонам. Выносная плита вместе с большим карнизом [гуськом] имеет ту же ширину, что и архитрав. Если их разделить на две части и нижнюю половину разделить на три, то две части придется на полку и одна на малый карнизик [каблучок]; верхняя же часть делится на шесть, из коих одна приходится на полочку над большим карнизом [гуськом]. Ширина модильонов должна равняться половине их высоты, их выступ должен быть равен их ширине; они должны отстоять один от другого на столько, чтобы между ними остался квадратный промежуток. Две окружности, обозначенные цифрой 2, показывают их изгиб. Затем в модильонах делаются желобки, таким образом, что ширина модильонов делится на десять частей, из которых по две части приходится на каждую полку и по две — на желобок. Карниз над модильонами делится на три части, из которых две приходится на полки и одна — на вал с его полочкой, составляющей одну треть вала. Насколько выносная плита выдается над модильонами, видно из полуокружности М, а именно карнизик над выносной плитой должен выдаваться на расстояние, равное высоте архитрава; тогда все расстояния между модильонами на выносной плите получают квадратную форму, как это наглядно показано выше, на плане модильонов.

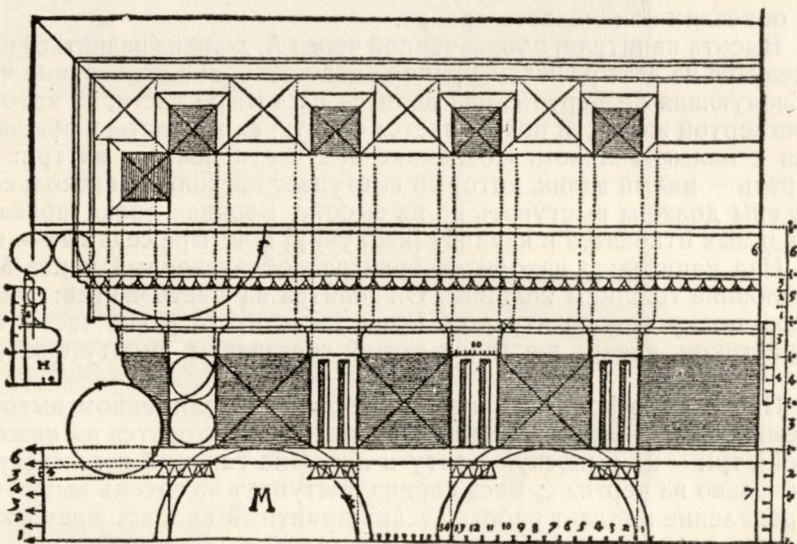
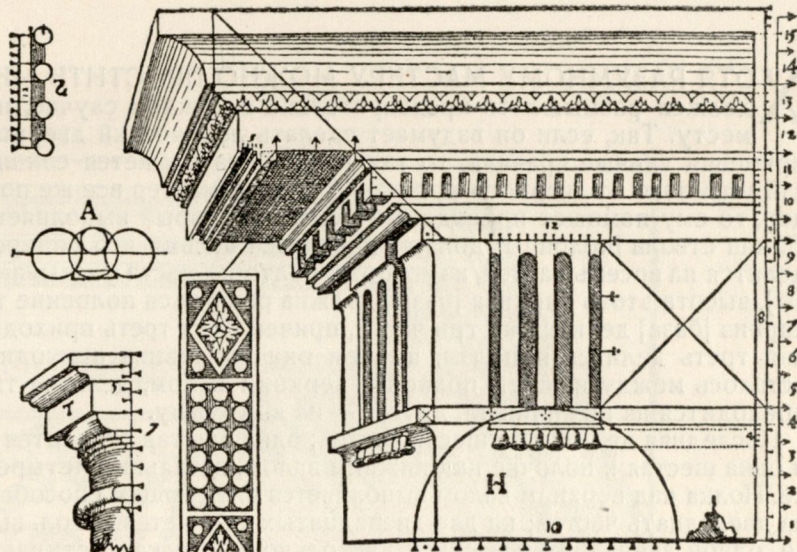

**Х**ОТЯ РАЗУМНОМУ МАСТЕРУ МОЖНО ПРОСТИТЬ МНОГОЕ, ТЕМ НЕ МЕНЕЕ ОН должен размышлять предварительно о каждом случае, пригодна ли работа к данному месту. Так, если он вздумает сделать дорический дверной наличник в тесной комнате, применяя данные правила, то таковая работа окажется слишком громоздкой, и постамент займет много от дверного пролета. Если же мастер все же пожелает иметь дорический ордер, то ему поможет приводимый чертеж, который выполняется нижеописанным способом. Длина ствола [колонны] должна равняться восьми его поперечникам. Каковой поперечник делится на восемь частей, из которых полторы части указывают выступ карниза ствола [базы], высота этого карниза [базы] должна равняться половине толщины ствола. Весь нижний карниз [база] делится на три части, причем одна треть приходится на нижнюю полку. Верхняя треть делится пополам, причем одна половина приходится на верхний вал. То, что осталось между нижней полкой и верхним валом, делится также пополам; одна половина приходится на нижний вал, другая — на выкружку.

Последняя делится на шесть частей; одна шестая относится к полочке под верхним валом и одна шестая к полочке над нижним валом, остальные четыре шестых относятся к выкружке. Полка над верхним валом выполняется следующим способом. Раздели поперечник ствола на двенадцать частей; на две двенадцатых утоняется ствол, высота же полки равна половине одной двенадцатой части и настолько же полка выступает от ствола. Выступы остальных членов выполняются, как показано на чертеже. Ствол утоняется так, как показано ниже, в описании ионического ордера.

Высота капители, обозначенной через А, должна равняться половине толщины ствола. Она делится на четыре части, причем одна четверть дает верхние четырехгранные полки [абаку]. Следующая четверть снова делится на четыре части, из которых три приходятся на вал, к четвертой же части прибавляется еще такая же часть, и обе части приходятся на две полочки с малым валиком. Последние две части делятся на три: две трети — полочки и одна треть — малый валик, который выступает настолько, насколько утоняется ствол. Остальные члены должны выступать на их высоту. Верхняя полка [абака] делится на семь частей: три седьмых относятся к карнизу [каблучку] и четыре седьмых — к полке.

Над капителью находится архитрав, обозначенный через М, каковой должен равняться половине толщины колонны. Он делится на шесть частей: одна шестая приходится на верхнюю полку над архитравом. Одна такая часть равна части нижнего облома, отмеченной крестиком, восемь же таких частей составляют высоту фриза, украшенного, как показано на чертеже.

После этого фриз увенчивается коринфией, или венцом, высота которого должна равняться семи вышеупомянутым частям. Из них две приходятся на нижнюю полку и карнизик [каблучок], три — на выносную плиту и две — на главный карниз [гусек]. Эти члены делятся, как показано на чертеже. Весь карниз выступает на восемь вышеупомянутых частей. Такое распределение придает работе весьма приятный вид, ибо члены кажутся в совокупности более чистыми и нежными, чем они есть каждый в отдельности.

Импост, или арочный карниз, обозначенный литерой Т, очень забавен для вышеописанной колонны, ибо вид его весьма изящен. Выполняется он следующим способом. Во-первых, полуколонны должны иметь вдвое меньшую ширину, чем целые колонны. Ширина полуколонны делится на три части; одна треть приходится на фриз и остальные две трети относятся к валу и полке и делятся снова на три части: одна часть — вал, другая — полка, третья — карнизик [каблучок] над полкой. Валик под фризом, равный его половине, делится на три части: одна треть — полочка и две — самый валик. Обломы всех членов выступают, как достаточно ясно показано на чертеже. Из-за слишком больших его выступов импост этот подходит лишь к круглым колоннам.

Но следующий импост, обозначенный литерой N, пригоден повсеместно, ко всяким столбам и колоннам, а также к ионическому ордеру, ибо вид этого импоста более мощен. Пропорции его таковы, что высота его должна равняться половине колонны или пилястра. Делится он на семь частей; восьмая такая часть прибавляется внизу для валика, две седьмых приходятся на фриз, две седьмых — на карнизик [гусек] и три седьмых — на полку. Полка делится на четыре части; две четверти приходятся на полку, одна — на карнизик [каблучок] и последняя — на полочку над карнизиком [каблучком]. Две части [из вышеупомянутых семи], приходящиеся на большой карниз [гусек], делятся на пять частей, из которых

одна относится к малому валику под карнизом [гуськом]. Верхняя часть карниза [гуська] делится на три части, из которых две приходятся на полочку над карнизом [гуськом]. Все обломы выдаются на квадрат, как это ясно показано на чертеже.

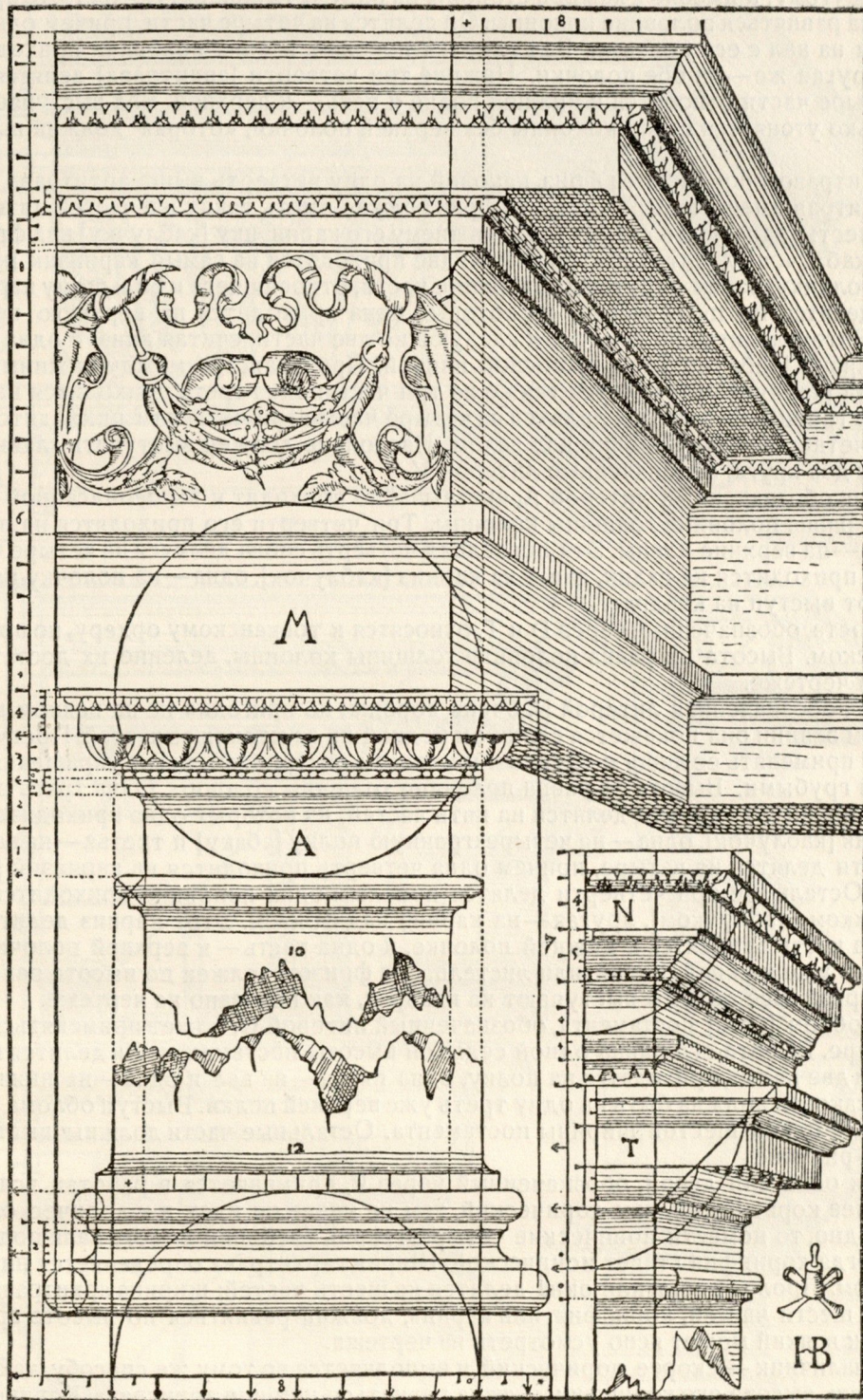

**К**ОРИНФИЯ, ИЛИ ВЕНЕЦ, ПРИМЕНЯЕТСЯ ТАКИМ ЖЕ ПУТЕМ, КАК БЫЛО ОПИСАНО выше, ибо та же самая колонна помещается под архитравом; однако ствол ее утоняется по-другому, а именно с каждой стороны на одну четырнадцатую часть. Ширина архитрава должна равняться половине колонны. Он делится на четыре части, причем одна четверть приходится на вал с его полками. Вал делится пополам, и одна половина приходится на самый вал, другая же — на обе полочки. Нижние три четверти [архитрава] делятся на девять частей; четыре части относятся к нижней полке и пять — к верхней. Вал выступает настолько, насколько утоняется ствол колонны без верхней полочки, которая должна выступать на квадрат.

Над архитравом помещается фриз, каковой на одну четверть выше архитрава, и поэтому, так как архитрав имеет четыре части, то фриз должен иметь таких же частей пять, а главный карниз — шесть: одна часть относится к нижнему его карнизнику [каблучку] над фризом. Этот карнизник [каблучок] делится на три части: две приходятся на самый карнизник [каблучок] и одна — на полочку. Затем берутся две верхние части, относящиеся к большому карнизу [гуську]. Они делятся на пять частей, из которых одна приходится на верхнюю полочку над карнизом. Затем делятся на три части следующие две части, считая вниз, и одна треть дает малый карнизник [каблучок] над выносной плитой. Пространство между нижним и верхним карнизниками [каблучками] делится также на три части: одна треть приходится на выносную плиту и две трети — на вал. Вал делится на четыре части: три четверти приходятся на самый вал и одна четверть — на полочку над валом. Насколько должен выступать главный карниз, показывают два круга, обозначенные литерой V.

Архитрав, обозначенный литерой A, чрезвычайно подходит к вышеописанной коринфии. Высота его равна половине толщины колонны. Три четверти его приходятся на полку и одна четверть — на верхние члены. Эта последняя четверть снова делится на четыре части, одна из которых приходится на валик, две — на карниз [каблучок], одна — на полочку над ним; все члены имеют выступ на квадрат.

Два импоста, обозначенные через D и T, относятся к тосканскому ордеру, но применяются и в дорическом. Высота их равна половине толщины колонны, деление их достаточно ясно показано на чертеже.

Капитель, обозначенная литерой R, очень хороша, но пригодна не на всяком месте. Ибо в небольшом здании она покажется слишком бедной из-за мелких ее частей. Поступая разумно, следует применять ее лишь к крупным и мощным постройкам, иначе украшения покажутся слишком грубыми. Высота ее равна половине толщины колонны. Одна треть приходится на фриз. Остальные две трети делятся на пять частей, из которых одна приходится на верхний карнизник [каблучок], одна — на четырехгранную полку [абаку] и третья — на вал. Остальные две части делятся на четыре, причем одна четверть приходится на карнизник [каблучок] под валом. Остальные три четверти делятся пополам: одна половина приходится на полку под карнизником [каблучком], другая — на карниз над фризом. Этот карниз делится на пять частей: одна часть относится к нижней полочке, и одна часть — к верхней полочке, которая на одну треть уже нижней. Валик, или листель, под фризом должен по высоте равняться одной трети фриза. Все обломы выступают на квадрат, как показано на чертеже.

Нижний облом [база] постамента, обозначенный литерой O, может применяться и в ионическом ордеру. Высота его равна одной седьмой высоты постамента. Он делится на пять частей, причем две пятых приходятся на полку, одна пятая — на вал и одна — на нижнюю полку над валом, каковая должна быть на одну треть уже верхней полки. Выступ облома [базы] должен равняться одной шестой ширины постамента. Остальные части должны выступать, как показано на рисунке.

Наличник окна или двери, обозначенный через P, применяется в работах всякого рода. Хотя он более коринфский, чем дорический, тем не менее он идет и к дорическому ордеру. Если же угодно, то помести ионические четырехгранные зубчики вместо вала под выносной плитой, и тогда коринфия станет ионической. Ширина архитрава определяется нижеследующим способом. Пролет двери или окна делится на шесть частей; ширина архитрава равна одной из этих шести частей, коринфия, или карниз, должна равняться по высоте архитраву и членится, как всякий может ясно усмотреть из чертежа.

Другой наличник — скорее дорический и выполняется по тому же способу, как вышеописанный, то-есть высота его коринфии должна равняться ширине архитрава. Коринфия делится так, как я учил в моей первой книге, говоря о дорическом ордеру, и как ясно видно из чертежа, обозначенного литерой V.

Как выполняются постаменты с их обломами, я уже двояко показал в моей первой книге, говоря о дорическом ордеру; поэтому нет необходимости много говорить об этом. Есть еще много разнообразных карнизов, которые можно было бы применять в дорическом ордеру, правда не столько по правилам, сколько отступая от них, ибо таковые карнизы не соответствуют предписаниям Витрувия. Поэтому я не захотел помещать их здесь, чтобы они не нарушали правильности здания. Тот же, кто имеет нужду в главных карнизах, пусть обратится к моей вышеупомянутой книге; там он найдет два вида дорического ордера и сможет взять тот, который ему больше понравится, ибо оба они античные.

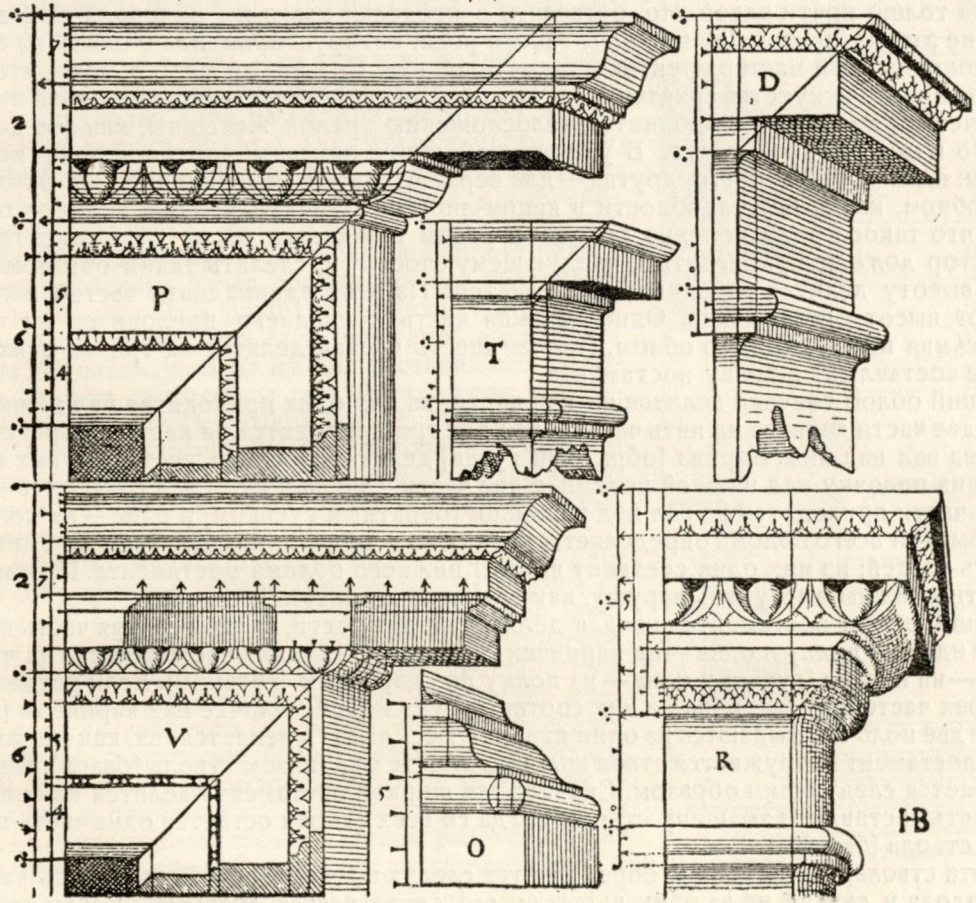
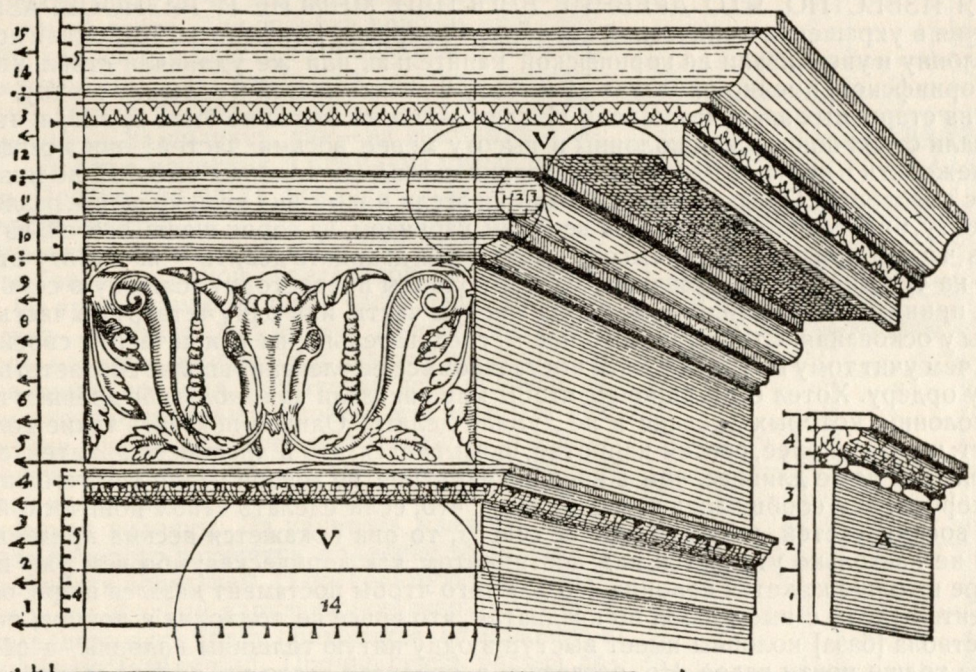



ЗДЕСЬ НАЧИНАЕТСЯ ИОНИКА С ЕЕ ОРДЕРОМ И ЧАСТЯМИ

**Х**ОТЯ ИЗВЕСТНО, ЧТО ДРЕВНИЕ ВНОСИЛИ МНОГИЕ И РАЗНООБРАЗНЫЕ РАЗЛИЧИЯ в украшения ионической колонны,—например они нередко возводили ионическую колонну и увенчивали ее коринфской капителью, или же удлинляли ствол ионической, как у коринфской, именно придавая ей высоту в девять частей и толщину в одну, что наблюдается на старинных зданиях по всей Италии,—тем не менее не было примера, чтобы древние делали ствол ионической колонны в высоту менее восьми частей; они всегда стремились к нежности и чистоте и преимущественно возводили колонны высотой не менее восьми частей с половиной. Однако наши художники ввели новый вид этой колонны, разделив ее во всю высоту, вместе с постаментом и верхним карнизом, на сорок шесть частей, из них одиннадцать частей приходятся на высоту постамент, двадцать девять — на высоту ствола и четыре — на толщину. Таким образом, высота колонны превосходит толщину в семь раз с четвертью, принимая за единицу одну сорок шестую часть, или одну четвертую часть толщины колонны у основания. Ствол такой колонны, следовательно, на три четверти своей толщины короче, чем учит тому Витрувий, хотя востальное все ее членения вполне соответствуют ионическому ордеру. Хотел бы я, впрочем, чтобы мне показали на каком-либо древнем памятнике такие колонны, которых древние и не думали делать. Однако показать такие колонны мне не могут; и даже скорее, совсем напротив, оказывается, что в древности архитекторы возводили колонны даже длиннее, чем в восемь диаметров, не говоря уже о том, что они не делали их короче, как сообщалось выше. Потому что, если сделать ствол ионической колонны короче восьми частей, равных толщине ствола, то она покажется весьма приземистой, так как она не настолько утончается над постаментом, как дорическая; ибо чем выше постамент, тем шире и толще кажется колонна. Но для того чтобы постамент казался шире, они карниз постамент делали с выступами, по квадратам, что вовсе не подходит к ионике; потому что карниз ствола [база] колонны имеет выступ в одну пятую толщины колонны, а обломы постамент толще почти вдвое. Но, оставаясь в пределах этого же ордера, я даю здесь изображение замечательнейшей колонны такого рода, которую применил в одном из своих зданий высокоопытный мастер архитектуры — Браманте. Сказанный мастер Браманте был светилком истинного искусства архитектуры, как об этом свидетельствуют его здания и его книги.

Ионическая колонна уподобляется телосложению зрелой женщины, как это достаточно показано в моей первой книге. В упомянутой книге описаны двоякого рода ионические колонны: одна — для нижнего, другая — для верхнего яруса, как, например, на окнах или тому подобном, когда нет надобности в каком-либо постаменте. Однако нередко обнаруживается, что такого рода колонна сплошь и рядом нуждается также в постаменте, и тогда архитектор должен прибегнуть к следующему способу и сделать таким образом. Колонна во всю высоту делится на одиннадцать частей. Из этих одиннадцати частей полторы составляют высоту постамент. Одна восьмая часть последнего приходится на нижний и одна восьмая на верхний его облом. Прочие шесть частей делятся на три, из этих трех частей две составляют ширину постамент.

Нижний облом сначала делится на три части, из них одна приходится на нижнюю полку. Прочие две части делятся на пять частей, из коих три приходятся на карниз [обратный гусек] и две — на вал над ним. Карниз [обратный гусек] делится на шесть частей, из них одна приходится на полочку над нижней полкой, а две части — на вал. Если вал разделить на три части, две части приходятся на вал над карнизом [обратным гуськом] и одна — на полочку над валом. Выступ всего облома определяется следующим образом: раздели постамент в ширину на шесть частей; из них одна составит выступ нижнего облома постамент. Прочие составные части должны выступать наружу, как показано на рисунке.

Верхний облом постамент сначала делится на две части, затем верхняя часть делится на три: две идут на полку и одна — на карнизик [каблучок]. Нижняя часть делится на четыре части; три — на карниз [гусек] и одна — на полку под карнизом [гуськом]. Если разделить одну из четырех частей на две, одна из них соответствует малой полочке над карнизом [гуськом]. Верхние две полочки выдаются на один квадрат. Весь выступ делается так, как сказано о нижнем. На постамент водружается ствол колонны вместе с карнизом ствола [базой]. Выступ его определяется следующим образом. Сначала вся ширина постамент делится на семь частей, из них пять составляют толщину ствола; тогда со всех сторон остается одна часть на выступ карниза ствола [базы].

Высота ствола, или колонны, определяется следующим образом. Возьми пять частей толщины ствола и считай их за одну часть; восемь таких частей составят высоту ствола вместе с завитком капители и карнизом [базой] над постаментом.

Карниз [база] над постаментом равняется половине толщины ствола. В высоту весь он делится на три части, из них одна составляет нижнюю базу, или полку над постаментом. Прочие две части делятся на семь частей, из них три приходятся на верхний вал. Прочие четыре части, остающиеся из семи, делятся на восемь, из них две части составляют два валика посредине. Полочки в этом обломе делаются так, как показано на рисунке внизу.

Полочка над верхним валом в нижнем обломе [базе] ствола делается следующим образом. Раздели толщину ствола на двенадцать частей; одна такая часть составит сужение со всех сторон ствола, а половина составит высоту полочки, выступающей на ту же половину. Выступы прочих составных частей имеют размеры, показанные внизу на разрезе карниза [базы].

Вверху ствол увенчивается капителью, или завитком, который делится следующим образом. Раздели ствол у основания в ширину на восемнадцать частей, перенеси эти восемнадцать частей вверх ствола и прибавь с каждой стороны по половине. Карнизик, на котором отложены эти восемнадцать частей, должен иметь выступ в половину такой части. Для полочки прибавь еще одну часть, чтобы вся высота вместе с карнизиком равнялась полутора частям. Затем от карнизика, насчитывающего восемнадцать частей, отсчитывай книзу девять таких частей, из них одну — на полочку, две — на выкружку в завитке, две — на вал с иониками и одну — на малый валик с перилами. Прочие три части приходятся на полукруг в нижней части завитка.

Внизу у завитка делается поясок, или листель, высота которого равняется одной двенадцатой части толщины ствола. Из трех его частей одна часть приходится на полочку и две — на валик. Его выступ равняется его высоте. Способ, которым выводятся и делятся завитки, или спиральные линии, полагаю, достаточно ясно показан на следующем рисунке трояким способом; при всем том нет необходимости устраивать валик под завитком. Как следует применять ствол колонны без постамента, я уже показал в моей неоднократно упомянутой книжке, на примере ионической колонны. На капитель кладется архитрав, высота которого равняется половине толщины колонны у основания последней. Одну седьмую часть архитрава составляет верхний карнизик [каблучок]. Из трех частей последнего одна треть приходится на полочку и две — на карнизик [каблучок]. Прочие шесть частей делятся на двенадцать, из них три приходятся на нижнюю, четыре — на среднюю и пять — на верхнюю полку. Полки располагаются и выдаются, как показано на рисунке. Затем высоту архитрава дели на четыре части; три таких части составят высоту фриза. Одну седьмую часть фриза составляет малый карнизик [каблучок] над фризом. Одну треть последнего составляет полочка и две — самый карнизик [каблучок], выступающий на квадрат. На карнизик [каблучок] кладутся четырехугольные модильоны. Высота последних равна средней полке архитрава, их выступы должны быть равны их высоте. Но ширина их должна быть такова, что если разделить высоту модильона на две части, то одна из них составит его ширину. Затем ширина делится на три части, две из них составят расстояние между модильонами. На модильоны опирается малый карнизик, высота которого равняется одной шестой модильона. Карнизик делится на три части, одну часть составляет полочка и две — самый карнизик. Он выступает на квадрат.

Затем делается выносная плита, высота которой равняется высоте средней полки архитрава. Две трети ее приходятся на полку и одна треть — на карнизик [каблучок] над полкой. Ее выступ делается таким образом. Размер выступа равняется высоте фриза вместе с карнизиком [каблучком] под модильонами. Весь ордер в целом увенчивается карнизом [гуськом]. Высота последнего определяется следующим образом. Возьми высоту средней полки архитрава, обозначенной крестом, раздели ее на семь частей и прибавь еще одну седьмую часть, и ты получишь высоту карниза [гуська]. Затем раздели карниз [гусек] на шесть частей, одну шестую часть карниза [гуська] составит полочка сверху над карнизом; его выступ равняется его высоте без полочки. Если имеется в виду проводить каннелюры на поверхности колонны, их должно быть не менее двадцати четырех, как показано сбоку на плане. Таким образом эта колонна [ордер] приобретает правильную соразмерность и пропорции и заканчивается сверху одиннадцатой частью.

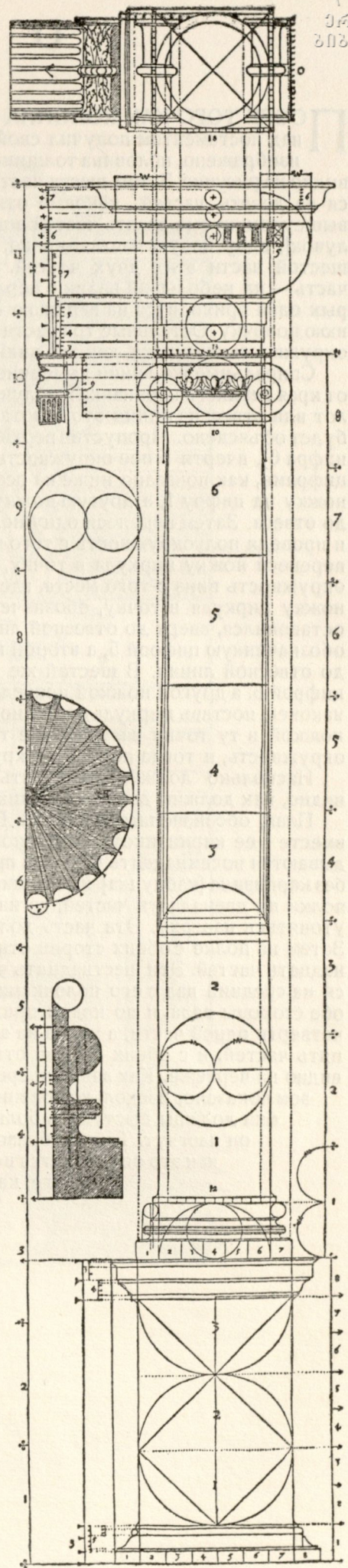

**П**ОСЛЕ ТОГО КАК КОЛОННА ТАКИМ ОБРАЗОМ РАСЧЛЕНЕНА И КАРНИЗ [БАЗА] над постаментом получил свой выступ, как это было сказано об этой колонне и здесь изображено, половина толщины ствола уменьшается на одну шестую часть, как это ясно видно на рисунке. Затем шесть частей, составляющие половину толщины ствола внизу, делятся на девять частей, каковые откладываются на верхнем конце колонны. Затем отмерь вышеупомянутые девять частей вниз; половину одной части наверху займет карнизик [каблучок], одну целую часть — полка, две части — выкружка завитка, полочка каковой равна шестой части этих двух частей. Потом две части приходятся на вал с иониками, одна часть — на небольшой валик с перлами. Этот последний делится на шесть частей, из которых одна приходится на верхнюю полочку, три — на самый валик с перлами и две — на нижнюю полочку. Остальные три части (из девяти) остаются под валиком и заняты нижней полуокружностью завитка, как это видно на рисунке А.

Спиральные же линии вычерчиваются нижеследующим способом. Прежде всего отложи от края верхнего карнизика [каблучка] над полкой полторы части внутрь и спусти вниз оттуда лот или отвес; на линии этого лота устанавливаются ножки циркуля таким образом, как это будет объяснено. Пропустив верхнюю полку и четыре части под ней, возьми пятую часть [где цифра 6], вчерти в нее окружность, которую раздели на шесть частей, и затем разметь их цифрами, как показано ниже на особом рисунке. После этого возьми циркуль, поставь одну ножку на цифру 1, а другую ножку — под верхнюю полку и проведи полуокружности вниз до отвеса. Затем перенеси одну ножку циркуля из точки 1 в точку, обозначенную цифрой 2, и проведи полуокружность с того места, где ты остановился, вверх до отвесной линии. Затем перенеси ножку циркуля в точку, обозначенную цифрой 3, а другой ножкой опиши полуокружность вниз с того места, где ты остановился, до отвесной линии. Затем помести одну ножку циркуля в точку, обозначенную цифрой 4, а другой проведи с того места, где ты остановился, вверх до отвесной линии. В пятый раз перенеси одну ножку циркуля в точку, обозначенную цифрой 5, а второй ножкой проведи сверху оттуда, где ты остановился, вниз до отвесной линии. В шестой же раз поставь одну ножку циркуля в точку, обозначенную цифрой 6, а другой ножкой проведи оттуда, где ты остановился, вверх до отвесной линии. И, наконец, поставь циркуль одной ножкой в среднюю точку, обозначенную цифрой 7, а другой ножкой в ту точку наверху, где ты остановился, и проведи подобным же образом целую окружность, и тогда получится круг с делениями, показанными на рисунке А.

Насколько должны выступать обломы, показано на рисунке Т. Равным образом ясно видно, как должны делиться ионики, имеющие форму полукруга.

План, обозначенный литерой D, должен пониматься так. Прежде всего верхняя полка вместе с ее карнизиком [каблучком] должна занимать квадрат над завитком; на ней откладываются восемнадцать частей с прибавлением полчасти на карнизик [каблучок], эта полка без карнизика [каблучка] имеет ширину толщины колонны внизу. Если же разделить ширину полки на двенадцать частей, то на одну из этих двенадцати частей должен ствол колонны утоняться наверху. Эта часть должна быть прочерчена кругом, как показано на чертеже. Затем на полке с обеих сторон отнимается по полторы части, так что остается только шестнадцать частей. Эти шестнадцать частей делятся на восемнадцать, из которых две приходятся на средний вал с его полочками. Четверть каждой части составляет ширину полочек по обе стороны вала, и по краям приходится также по одной части. Маленькая полочка равна четверти одной части, а полка на завитке равна трем четвертям. Ширина завитка делится на пять частей, и с обеих сторон отнимается от завитка по одной такой части, как это ясно видно на чертеже. Как завитки срезаются по сторонам, показывает фигура V. Равным образом показано, насколько должны выступать завитки на колоннах. Однако на пилястрах они должны выступать больше, потому что в них вал идет прямо, а в колоннах он изогнут. Таким образом эта колонна получает правильные пропорции, как это описывается искусным мастером Витрувием в его последней книге, каковая сохранилась и в наши дни.

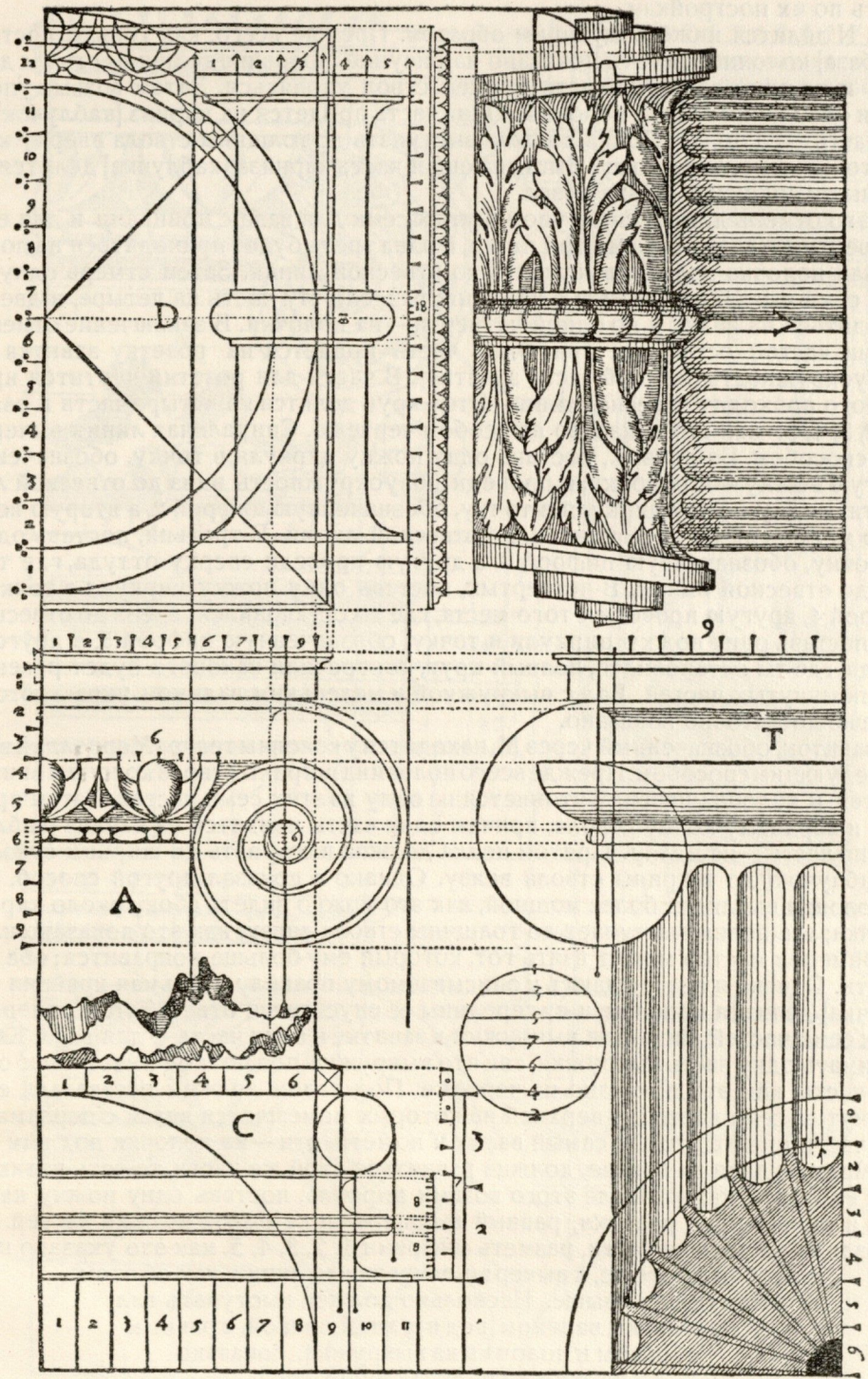

**Х**ОТЯ ДВЕ НИЖЕСЛЕДУЮЩИЕ КАПИТЕЛИ И ОТЛИЧАЮТСЯ ВЕСЬМА ЗНАЧИТЕЛЬНО от описанных Витрувием, тем не менее древние римляне применяли их часто, что можно видеть по их постройкам.

Капитель N делится нижеследующим образом. Прежде всего, как только построен карниз ствола [база] колонны, как это показано на рисунке, половина толщины ствола делится на семь частей, и на одну седьмую часть должен ствол утоняться. Затем возьми упомянутые семь частей и отложи их вверху колонны. Одна часть придется на карниз [каблучок] над полкой и одна часть — на полку. Полка должна выступать до толщины ствола вверху колонны, а карниз — до толщины ствола внизу. Выступающая часть карниза [каблучка] делится пополам, и из середины ее спускается вниз отвес.

После этого отмерь две части из упомянутых семи для вала с иониками и для его полочки. Раздели верхнюю часть вала на три части, и одна треть будет приходиться на полочку над валом, каковая полочка должна выступать до отвесной линии. Затем отмерь одну из вышеупомянутых семи частей для валика с перлами; раздели эту часть на четыре, и две четверти будут приходиться на валик и по одной четверти — на полочки. В заключение отмерь из упомянутых семи частей остальные три; одна часть придется на розетку завитка и две части — на полуокружность [нижней части завитка]. В части для розетки чертится круг, через центр которого проходит отвесная линия. Этот круг делится на четыре части и размечается цифрами 1, 2, 3, 4, 5, как это показано на особом чертеже. Спиральная линия вычерчивается следующим способом. Во-первых, поставь одну ножку циркуля в точку, обозначенную цифрой 1, а другую ножку — под полку, и проведи полуокружность вниз до отвесной линии. Во-вторых, поставь одну ножку циркуля в точку, обозначенную цифрой 2, а вторую ножку веди вверх с того места, где ты остановился, до отвесной линии. В-третьих, поставь одну ножку циркуля в точку, обозначенную цифрой 3, а другую проведи сверху оттуда, где ты остановился, вниз до отвесной линии. В-четвертых, поставь одну ножку циркуля в точку, обозначенную цифрой 4, другую проведи с того места, где ты остановился, вверх до отвесной линии. И, наконец, поставь одну ножку циркуля в точку, обозначенную цифрой 5, а другой ножкой опиши оттуда, где ты остановился, полный круг, поперечник какового будет равен одной из семи вышеупомянутых частей. Вал с выкружкой и маленьким валиком украшаются так, как это на чертеже достаточно показано.

Другой завиток, обозначенный через M, находится у колонны театра Марцелла и вычерчивается нижеследующим способом. Прежде всего половина ширины ствола колонны внизу делится на семь частей, и колонна наверху утоняется на одну из этих семи частей. Затем прибавь эти семь частей к верхнему концу ствола, причем одна часть придется на карниз [каблучок] над полкой и одна часть — на полку. Притом полка должна выступать до ширины ствола вверху, а карниз [каблучок] до ширины ствола внизу. Однако я показал другой способ, благодаря которому колонна выглядит более мощной, как это можно видеть сбоку около карниза [каблучка] и полки; эта полка выступает до толщины ствола внизу, как это показано на чертеже. Из обоих примеров мастер может взять тот, который ему больше понравится; оба они взяты из античности. Однако я возвращаюсь к описываемому правилу. Седьмая крайняя часть карниза [каблучка] делится пополам, и из середины ее спускается отвес. Затем отмерь из вышеупомянутых семи частей две — для выкружки в завитке и одну часть — для вала. Каковой вал должен занимать одну часть выкружки, так что выкружка под полкой имеет лишь одну часть, а вал — две части, как это показано на чертеже. Под валом должны оставаться еще три из вышеупомянутых семи частей, в верхней из которых помещается валик с перлами. Две четверти этой части приходятся на самый валик и по четверти — на полочки под ним и над ним. Розетка, помещающаяся на отвесе, должна равняться этой же части, то-есть валику с перлами вместе с его полочками. После этого возьми циркуль, поставь одну ножку на отвесную линию и опиши круг розетки, равный в поперечнике одной из семи частей. Круг раздели на четыре части, разметь цифрами 1, 2, 3, 4, 5, как это указано на особом чертеже, и вычерти спиральные линии, как об этом было сказано выше. Насколько должен выступать вал с маленьким валиком под верхней полкой, а равным образом и полочки на выкружке, показано на чертеже достаточно ясно.

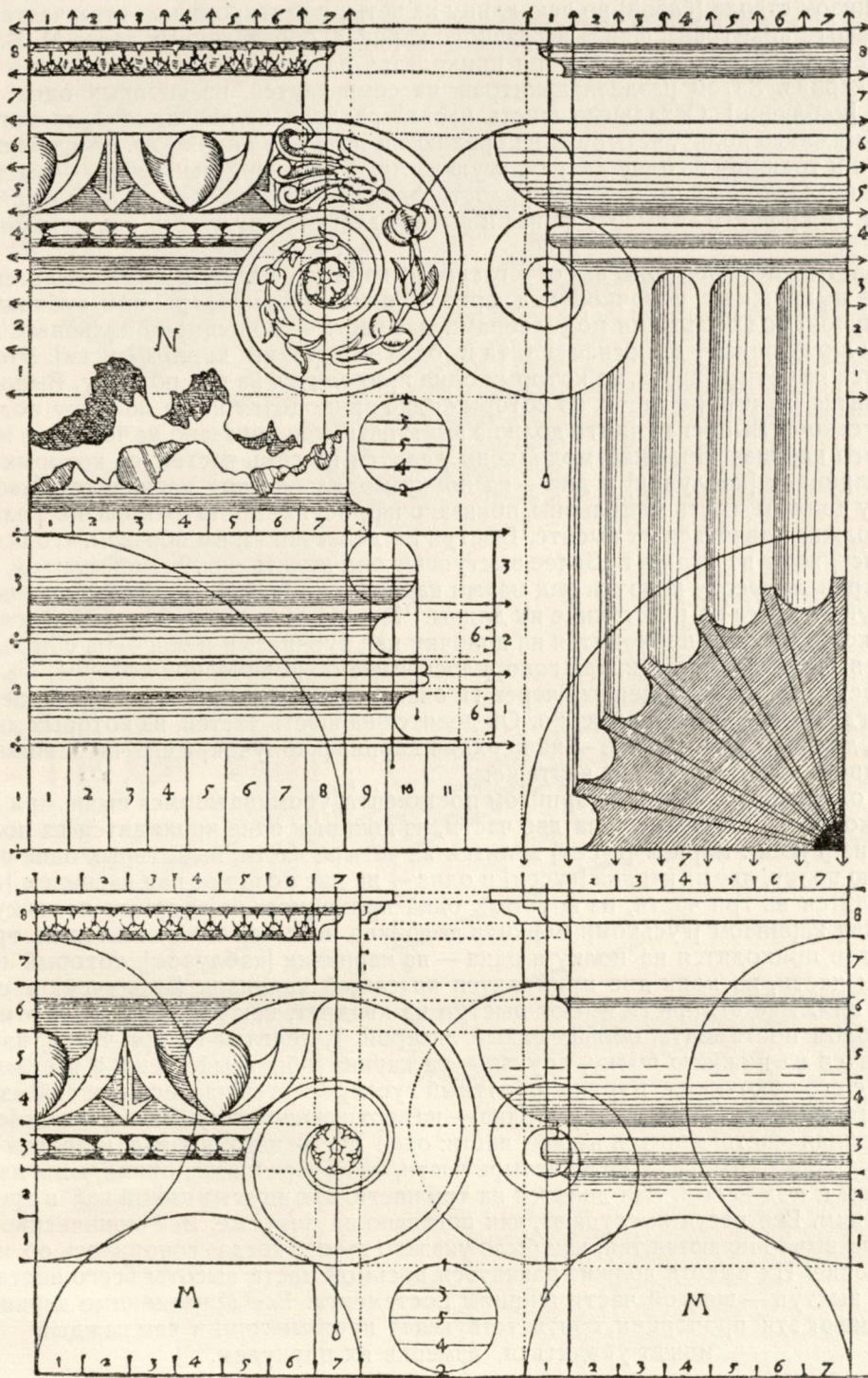

## О И О Н И К Е

**А**РХИТРАВ И ФРИЗ ВМЕСТЕ С ВЕРХНИМ КАРНИЗОМ ВЫЧЕРЧИВАЮТСЯ НИЖЕСЛЕДУЮЩИМ СПОСОБОМ. Раздели ствол колонны от основания вместе с капителью и нижним карнизом ствола [базой] во всю длину на четыре части; одна из этих частей должна равняться высоте архитрава, фриза и главного карниза, обозначенных через М. Вся высота делится на десять частей, из которых три приходится на архитрав, три — на фриз и четыре — на главный карниз. Затем раздели архитрав на семь частей, из которых одна придется на карнизик [каблучок]. Остальные шесть частей раздели на двенадцать, из которых три придутся на нижнюю полку, четыре — на среднюю и пять — на верхнюю. Эти полки должны иметь выступ и толщину на одну двенадцатую часть, а карнизик [каблучок] — выступать на квадрат, как показано на чертеже. Выпуклость фриза вычерчивается таким способом: возьми циркуль и раскрой его на высоту фриза и вычерти затем выпуклость, как показано на чертеже.

Четыре части, составляющие высоту главного карниза, делятся на семь частей. Из них одна часть — выкружка с полочкой над фризом, одна — четырехгранные зубчики, одна — карниз [каблучок] под большими модильонами, две части — большие модильоны с их карнизиком [каблучком], одна — выносная плита и одна — верхний карниз [гусек]. Этот карниз [гусек] делится на четыре части, из которых одна приходится на его полочку. Выносная плита также делится на четыре части, из которых одна приходится на ее полочку под верхним карнизом [гуськом]. Выносная плита должна выступать, как показано на чертеже, на высоту всего главного карниза. Большие модильоны делятся на семь частей, из которых две приходятся на карнизик [каблучок] и две — на полку модильона под карнизиком [каблучком]. Какую форму должны иметь модильоны, показано на рисунке достаточно ясно. Толщина или ширина их должна равняться их высоте. Выступ их делается таким образом, что все их нижние части выступают на квадрат. Далее выступают они вместе с выносной плитой, но не доходят до ее края на высоту полочки над малым карнизиком [каблучком]. Модильоны должны отстоять друг от друга на расстояние их длины. Четырехгранные зубчики делятся на четыре части, из которых одна приходится на полочку над зубчиками и три — на самые зубчики. Эти зубчики вычерчиваются так, как говорилось выше об ионической колонне.

Карниз постамента, обозначенный через Н, очень подходящ к ионическому ордеру, в особенности, когда он помещается выше. Он делится на шесть частей, из которых две приходятся на вал, две — на полку и две — на верхний карниз [каблучок] с его членениями. Полки можно пробивать, как показано на чертеже.

Карниз А одинаков по форме с карнизом постамента, упоминавшимся выше, при описании ионической колонны. Он делится на две части, из которых одна приходится на полку и одна — на карниз [гусек]. Карниз [гусек] делится на четыре части, из которых одна приходится на нижнюю полку, две на карниз [гусек] и одна — на две полочки над карнизом [гуськом]. Эта часть делится на три части, из которых одна приходится на верхнюю полочку и две — на нижнюю над карнизом [гуськом]. Верхняя половина всего облома делится на три части, из которых две приходятся на полку и одна — на карнизик [каблучок], который опять делится на три части, из коих две приходятся на самый карнизик [каблучок] и одна — на полочку над ним. Все эти части имеют выступ на квадрат, как показано на чертеже.

Другой облом постамента, обозначенный литерой Т, делится на три части, из которых одна приходится на нижнюю полку, другая — на карниз [обратный гусек] и третья — на выкружку вала с его полочками. Карниз [обратный гусек] делится на шесть частей, из которых одна приходится на нижнюю полочку и одна — на верхнюю полочку над карнизом [обратным гуськом]. Верхняя часть делится на две части: одна часть идет на вал и другая — на выкружку. Последняя опять делится на четыре части, из которых одна приходится на полочку над выкружкой и под валом. Вал делится на три части: две идут на самый вал и третья — на полочку над ним. Все части выступают, как показано на чертеже. Все ионические обломы постаментов вычерчиваются так, как было указано выше, когда говорилось об ионической колонне. Их высота должна равняться восьмой части высоты всего постамента, их выступ — шестой части ширины постамента. Все приведенные карнизы имеют эти пропорции, соответствующие постаментам, в чем каждый может убедиться, измерив их циркулем.

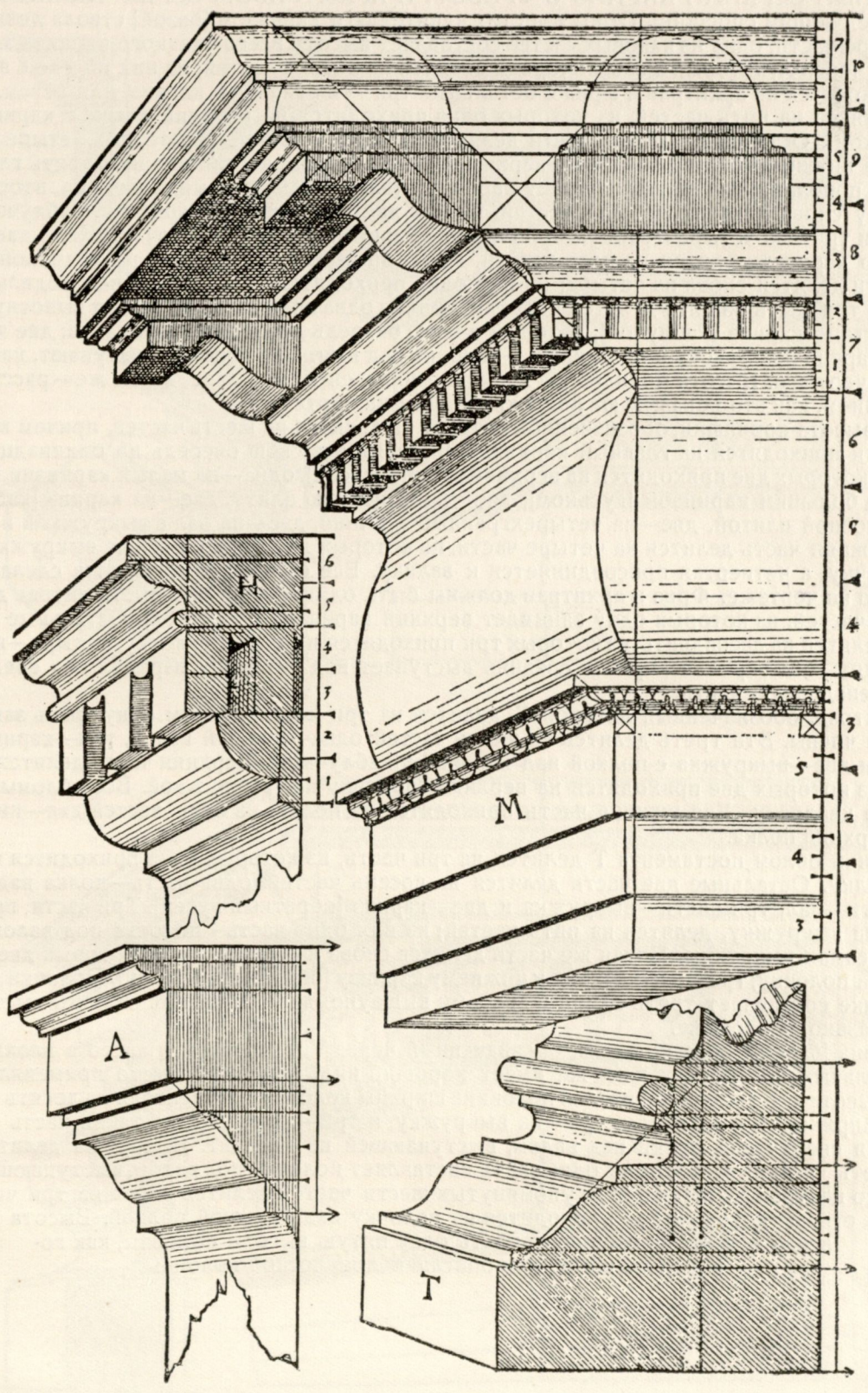



**ГЛАВНЫЙ ВЕРХНИЙ КАРНИЗ С ФРИЗОМ И АРХИТРАВОМ** ВЫЧЕРЧИВАЕТСЯ НИЖЕСЛЕДУЮЩИМ СПОСОБОМ. Ствол вместе с капителью и карнизом [базой] ствола делится на четыре части, одна из каковых частей составляет высоту всего главного карниза, обозначенного через А, который в свою очередь делится на восемь частей; из них по две с половиной приходятся на архитрав и фриз и остальные три — на главный карниз, или венец. Архитрав делится на пять частей, из которых одна приходится на верхний валик с карнизиком [каблучком]. Остальные четыре части делятся на девять частей, из которых четыре приходятся на нижнюю полку и пять — на верхнюю. После этого раздели нижнюю треть главного карниза пополам; одна половина будет карнизом [каблучком] под модильонами, вторую же половину снова раздели на пять частей; из них две придутся на карнизик [каблучок] над фризом и три — на четырехгранную полочку над карнизиком [каблучком]. Верхние две трети главного карниза делятся на пять частей, из которых две приходятся на модильоны. Эти две части делятся снова на четыре; из них одна приходится на карнизик над модильонами. Верхние три части из пяти делятся пополам, причем одна половина составляет выносную плиту и другая — карниз [каблучок], который в свою очередь делится на три части: две части — самый карниз [каблучок] и одна часть — полочка над ним. Все обломы выступают, как показано на чертеже. Высота модильонов должна равняться их толщине, длина же — расстоянию между ними, как это показывают полуокружности на чертеже.

Вся высота коринфии, обозначенной литерой Н, делится на шесть частей, причем верхние три части приходятся на главный карниз. Они делятся в свою очередь на одиннадцать частей, из которых две приходятся на верхний карниз [гусек], одна — на малый карнизик [каблучок] под большим карнизом [гуськом], две — на выносную плиту, две — на карниз [каблучок] под выносной плитой, две — на четырехгранные зубчики, две — на вал с выкружкой и полочкой. Нижняя часть делится на четыре части, из которых две приходятся на выкружку, одна на полочку, а четвертая присоединяется к валику. Все обломы выступают и сделаны, как показано на чертеже. Фриз и архитрав должны быть одинаковой высоты. Архитрав делится на пять частей, из которых одну занимает верхний карнизик [каблучок]. Остальные четыре части делятся на двенадцать, из которых три приходятся на нижнюю полку, четыре — на среднюю и пять — на верхнюю, причем средняя выступает над нижней, а верхняя над средней на одну двенадцатую часть.

Архитрав, обозначенный литерой С, делится на три части, причем одну треть занимают верхние члены. Эта треть делится на шесть частей: одна — нижний валик, три — карниз [каблучок] и две — выкружка с полкой над карнизом [каблучком]. Верхняя часть делится на три части, из которых две приходятся на верхнюю полочку над выкружкой. Все обломы выступают по квадрату. Две нижние части приходятся на полки: из пяти частей две — нижняя и три — верхняя полка.

Нижний облом постамента Т делится на три части, из которых одна приходится на нижнюю полку. Остальные две части делятся на восемь частей: одна часть — полка над валом, две части — вал, три части — выкружка и две — карниз [обратный гусек]. Три части, относящиеся на выкружку, делятся на пять частей; из них одна часть — полочка под валом и три части — самая выкружка. Пятая же часть делится снова на три части, из которых две приходятся на полочку, третья относится к нижнему карнизу [обратному гуську]. Полочка на нижней полке составляет треть одной из восьми вышеупомянутых частей. Обломы выступают, как показано на чертеже.

Карниз [база] ствола колонны, обозначенный через V, встречается часто в плохих и незначительных постройках и все же имеет хороший вид; поэтому я часто применял его на деле. Высота его должна равняться половине ширины колонны. Он делится на десять частей: четыре приходятся на полку, три — на выкружку, и три — на вал. Одна такая часть прибавляется сверху для полки над валом, выступающей на квадрат. Выкружка делится на шесть частей, из которых одна часть составляет полочку под валом, выступающую до центра вала. Нижняя из упомянутых шести частей делится снова на три части, из которых две приходятся на полочку над большой полкой. Высота всего облома должна составлять одну пятую высоты колонны, как говорилось выше, при описании ионической колонны.

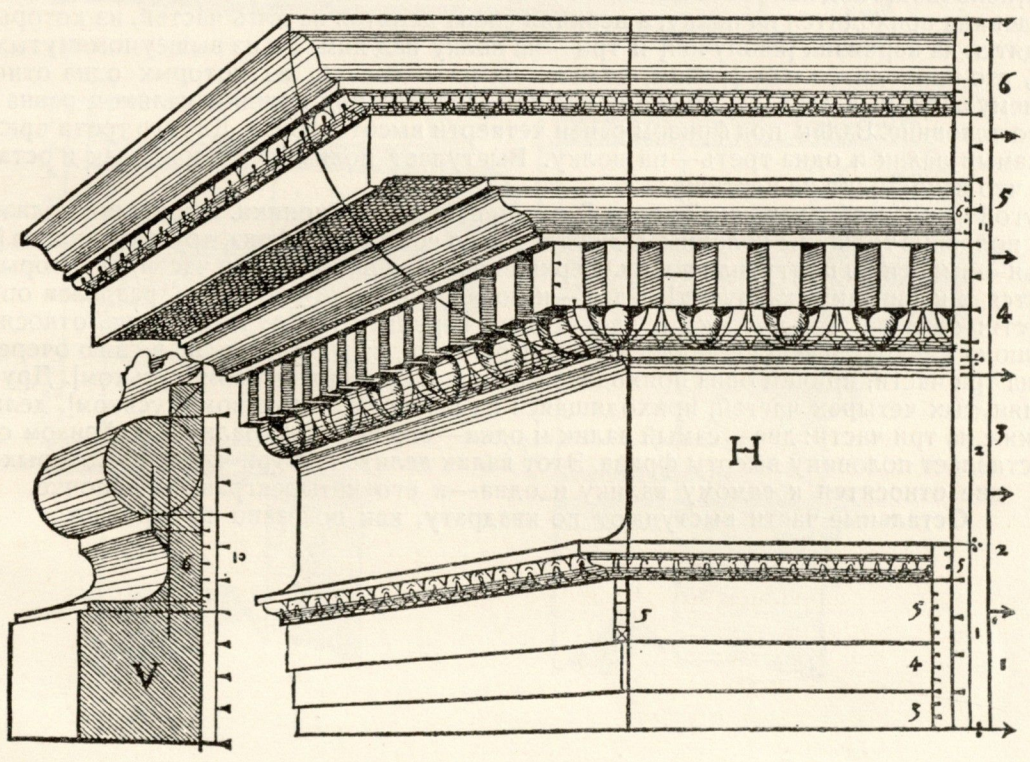
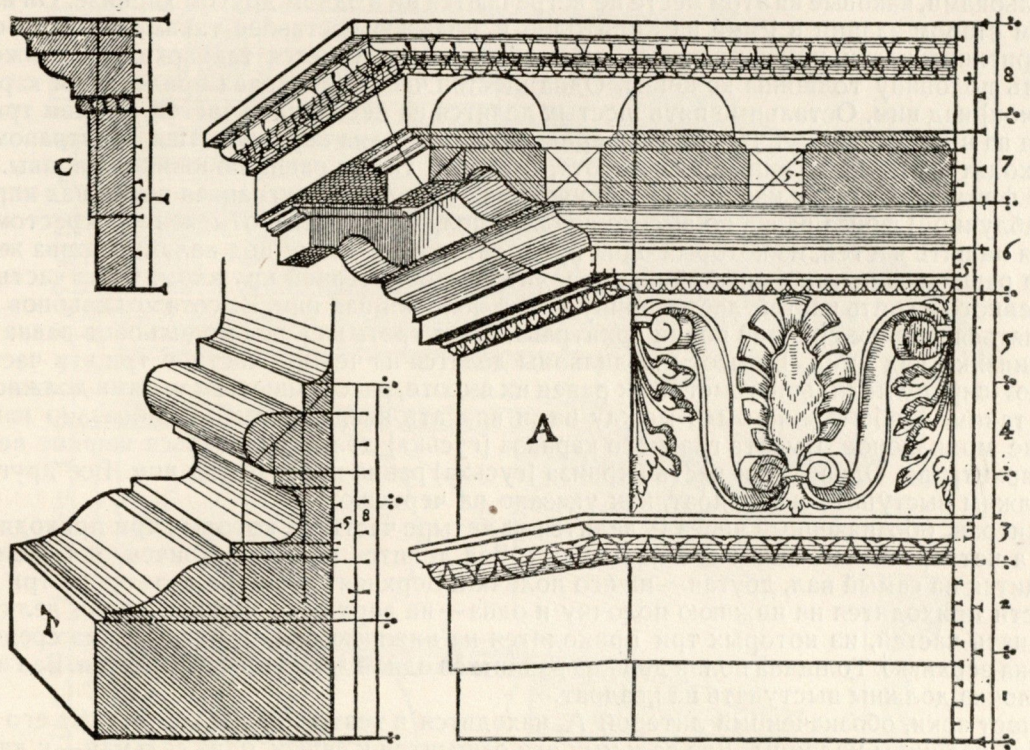

**В**ЕСЬ ВЕНЕЦ, ОБОЗНАЧЕННЫЙ ЧЕРЕЗ S, ВЕСЬМА ОТЛИЧЕН ОТ ВСЕХ ВЫШЕПРИВЕДЕННЫХ ЧЛЕНЕНИЙ ИОНИКИ. Ибо выносная плита заменена в нем четырехгранными модильонами, каковые на этом месте не встречаются ни в одном другом карнизе. Он найден в одном старом здании в Риме на Капитолии и, полагаю, составлен таким образом больше ради оригинальности, чем по правилам. Высота его определяется так: архитрав должен составлять половину толщины колонны. Одна шестая часть архитрава придется на карнизик [каблучок] над ним. Остальные пять шестых делятся на двенадцать частей, причем три приходятся на нижнюю полку, четыре — на среднюю и пять — на верхнюю. Над архитравом должен находиться фриз, толщина, или высота, которого также равна половине колонны. Одна шестая фризиста составляет карнизик [каблучок] над ним. Четырехгранная полка над карнизиком [каблучком] фризиста равна по высоте средней полке архитрава, отмеченной крестом. Она делится на пять частей, из которых одна приходится на полочку под валом; ширина же вала должна равняться ширине нижней полки архитрава, отмеченной кружком. Одна часть вала, разделенного на пять частей, дает ширину малой полочки над ним. Высота модильонов должна равняться ширине средней полки архитрава. Одна треть ширины модильонов равна малому карнизисту над ними. В высоту модильоны делятся на четыре части, и три эти части составляют ширину модильона; выступ их равен их высоте, расстояние между ними должно оставаться таким, чтобы можно было между ними вписать квадрат, как это показано наверху, на плане модильонов. Высота главного карниза [гуська] должна равняться ширине верхней полки архитрава. Одна пятая часть карниза [гуська] равна полочке над ним. Все другие части должны выступать на квадрат, как указано на чертеже.

Архитрав, обозначенный через P, делится на четыре части, из которых три приходятся на полки, а четвертая — на вал с его полочками. Вал делится пополам, причем одна половина приходится на самый вал, другая — на его полочки. Верхняя половина делится на три части: две части приходятся на нижнюю полочку и одна — на верхнюю. Нижние полки делятся на двенадцать частей, из которых три приходятся на нижнюю полку, четыре — на среднюю и пять — на верхнюю. Толщина полок должна равняться одной двенадцатой их части. Вал и верхняя полочка должны выступать на квадрат.

Импост арки, обозначенный литерой A, находится в театре Марцелла. Высота его равна половине толщины колонны. Две седьмых его относятся к фризу, одна седьмая — к карнизисту [каблучку] над фризом, одна седьмая — к другому карнизисту [гуську] и три седьмых — к полкам. Нижняя часть полок делится на пять частей, из которых одна приходится на полувалик под полкой; полочка же под полуваликом вдвое уже. Верхняя полка делится пополам, причем нижняя половина приходится на полку, а верхняя снова делится на пять частей, из которых две приходятся на карнизик [каблучок] и три — на полку над ним. Та из вышеупомянутых семи частей, что приходится над фризом, делится на пять частей, из которых одна относится к верхнему валику, а одна — к нижнему валику. Полочка под нижним валиком равна по высоте его половине. Валик под фризом равен четверти высоты фризиста. Две его трети приходятся на самый валик и одна треть — на полку. Выступает полка на квадрат, как и остальные члены, что ясно видно на чертеже.

Другой импост, обозначенный через T, очень изящен для ионики. Высота его должна равняться половине толщины колонны. Одна треть его составляет фриз, другая — карниз [гусек] и третья — выносную плиту, или полку. Верхняя часть делится на три части, из которых одна относится к карнизисту [каблучку] и две — к полке. Карнизик [каблучок] разделен опять на три части: одна часть — полочка и две — самый карнизик [каблучок]. Часть, относящаяся к большому карнизисту [гуську], делится на четыре части, из которых одна в свою очередь делится на три части, причем одна приходится на полочку над карнизистом [гуськом]. Другая из упомянутых четырех частей, относящаяся на валик под карнизистом [гуськом], делится также на три части: две — самый валик и одна — его полочка. Валик под фризом составляет половину высоты фризиста. Этот валик делится на три части, из которых две относятся к самому валику и одна — к его четырехгранной полочке.

Остальные части выступают по квадрату, как показано на чертеже.

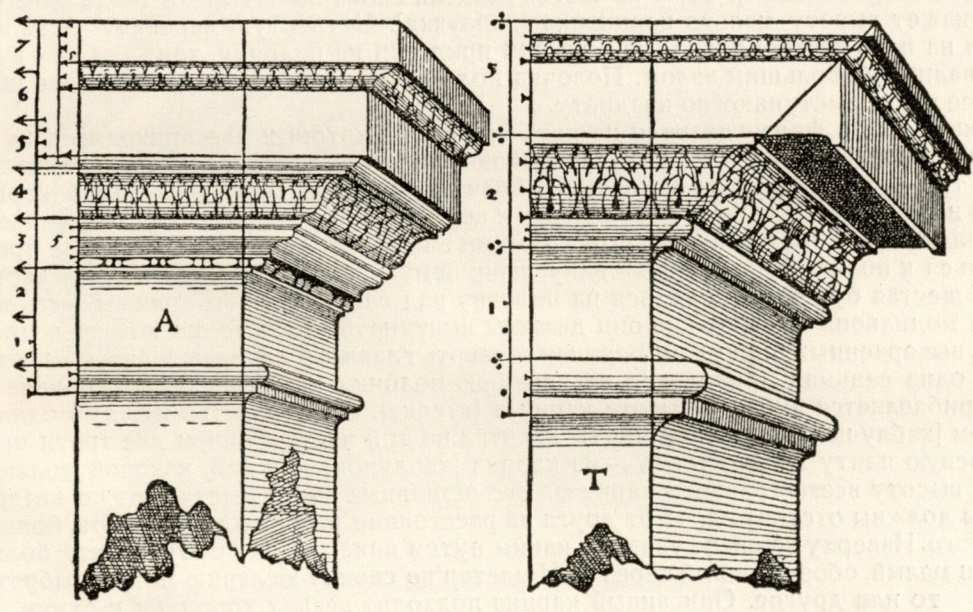
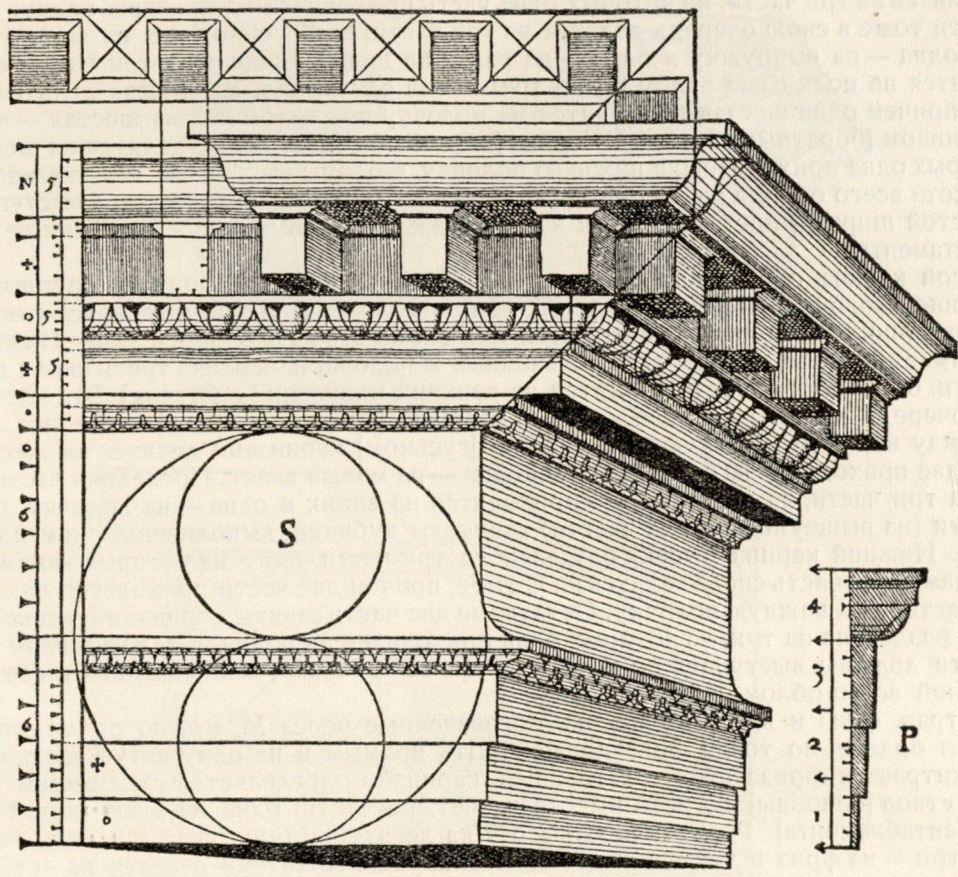

**О**БЛОМ ПОСТАМЕНТА, ОБОЗНАЧЕННЫЙ ЧЕРЕЗ Т, ИМЕЕТ ХОРОШИЕ ПРОПОРЦИИ, ибо карниз [обратный гусек] его не слишком мал и не слишком велик. Высота его делится на три части, из которых одна часть приходится на нижнюю полку. Остальные две части тоже в свою очередь делятся на три части: одна приходится на карниз [обратный гусек], одна — на выкружку и одна — на вал. Вал делится снова на три части: одна треть приходится на полку над валом и две трети — на самый вал. Выкружка делится на шесть частей, причем одна шестая приходится на полочку под валом и одна шестая — на полочку над карнизом [обратным гуськом]. Карниз [обратный гусек] также делится на шесть частей, из которых одна приходится на нижнюю полочку. Обломы выступают, как указано на чертеже. Высота всего облома равна одной восьмой части высоты постамента, а выступ равен одной шестой ширины постамента, как на это указывалось выше, при описании других обломов постаментов.

Другой карниз, обозначенный через А, может применяться лишь на крупных зданиях, вследствие многочисленности их частей, ибо на малом здании он покажется слишком бедным. Его толщина и выступ определяются так, как об этом говорилось выше. Нижнюю треть его занимает нижний карниз [гусек] с валиком и полочкой, верхняя треть снова делится на три части, одна из которых приходится на верхний карнизик [каблuchок]. Эта часть делится в свою очередь на три части: две — самый карнизик [каблuchок] и одна — полочка. Пространство между верхним [каблuchком] и нижним [гуськом] карнизами делится на шесть частей, причем две приходятся на большой вал и одна — на малый валик. Последняя часть снова делится на три части, из которых две приходятся на валик и одна — на полочку. Остальные три части (из вышеупомянутых шести) занимают зубчики, выполненные, как показано на чертеже. Нижний карниз [гусек] разделен на три части, одну из которых занимает валик с полочками. Эта часть снова делится на четыре, причем две части приходятся на валик и по одной части — на каждую полочку. Остальные две части заняты карнизом [гуськом], причем верхняя разделена на три, из которых одна приходится на полочку над карнизом [гуськом]. Все части должны выступать по квадрату, кроме зубчиков, выступающих в соответствии с толщиной всего облома.

Архитрав, фриз и верхний карниз, обозначенные через М, можно применять и в коринфском ордере, но тогда фриз должен быть прямым и на одну пятую часть выше. Высота архитрава и фриза вместе с главным карнизом определяется следующим способом. Раздели ствол [колонны] по всей высоте на четыре части; одна из этих частей и укажет высоту [антаблемента]. Раздели всю высоту на десять частей; тогда три придутся на архитрав, три — на фриз и четыре — на главный карниз. Архитрав делится на четыре части: одну часть занимает нижняя полка и две части — другая полка с малым карнизиком [каблuchком между полками]. Одну из частей раздели снова на четыре, и тогда одна четвертая часть укажет высоту малого карнизика [каблuchка]. Четвертую верхнюю часть архитрава раздели на пять частей; тогда одна из них придется на полочку, три — на вал и одна — на малый валик под большим валом. Полочка под малым валиком равна половине ширины валика. Все части выступают по квадрату.

Верхняя часть фриза делится на пять частей, из которых две приходятся на карнизик [каблuchок] над фризом. Затем раздели нижнюю четверть главного карниза на шесть частей, причем три из них придутся на нижнюю полку модильона, одна — на малый карнизик [каблuchок] и остальные две будут относиться к верхней полке. Другую часть модильона раздели пополам. Одна треть нижней половины даст малый валик над полкой, две трети будут относиться к полке. Верхнюю половину, занимаемую валом, раздели на шесть частей, и тогда одна шестая будет приходиться на полочку над валом. Каковы должны быть толщина и ширина модильона и насколько они должны выступать, достаточно показано при помощи кривых, вычерченных циркулем. Верхняя четверть главного карниза делится на семь частей, причем одна седьмая приходится на верхнюю полочку карниза [гуська] и одна такая же часть прибавляется внизу к высоте карниза [гуська]. Пространство между модильонами и карнизом [каблuchком] выносной плиты делится на три части, причем две трети приходятся на выносную плиту и одна треть — на карниз [каблuchок] над ней, каковой должен выступать на высоту всего главного карниза. Все остальные части выступают по квадрату. Модильоны должны отстоять друг от друга на расстояние вписанного квадрата, большого или малого. Наверху на плане указано, каким путем вписываются оба квадрата: большой

и малый, обозначенный через О. И мастер по своему желанию может выбрать то или другое. Описанный карниз подходит весьма хорошо и к окнам, причем высота его должна составлять одну пятую перемычки или же иногда и одну четвертую, если внизу не ставятся колонны.

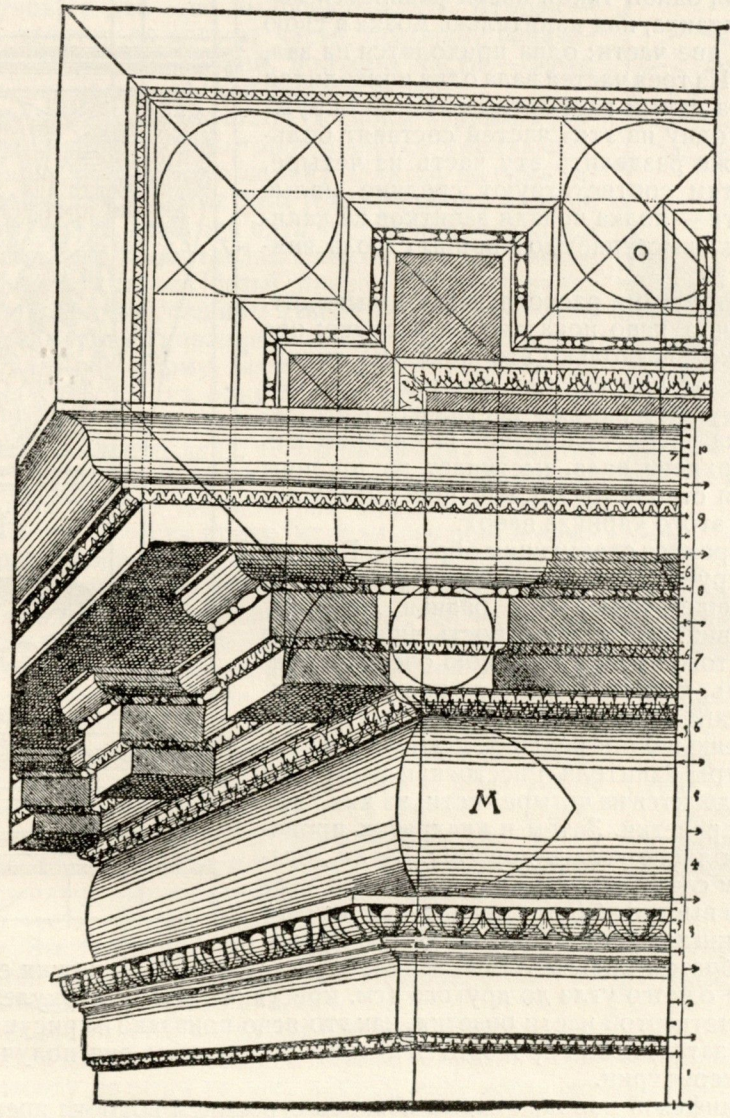
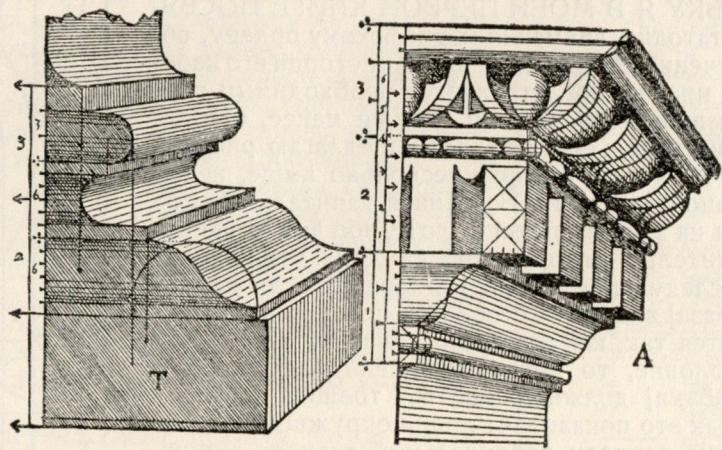

# О КОРИНФИКЕ И ЕЕ ЧЛЕНЕНИЯХ

ПОСКОЛЬКУ Я В МОЕЙ ПЕРВОЙ КНИГЕ ПОСВЯТИЛ достаточно внимания коринфскому ордеру, согласно учению Витрувия, равно как истории его изобретения, то мне не представляется необходимым подробно останавливаться на этом. Тем не менее, однако, для пользы мастера я еще раз здесь предлагаю рисунок коринфской капители, которая несколько выше, нежели это указано правилами. Названная капитель должна применяться на значительной высоте, ибо чем выше поставлена капитель, тем короче она кажется. Эта колонна делится на следующие части. Во-первых, если карниз основания [база] вместе со стволом и пояском под капителью делается так, как это было показано здесь в коринфской колонне, то высота капители без верхнего карнизика [абаки] должна равняться толщине ствола у основания, как это показывает линия окружности на капители. Засим раздели вертикальный диаметр окружности на семь частей; одной такой части равняется высота абаки, или карнизика, над капителью. Абака в свою очередь делится на две части: одна приходится на вал, другая — на полочку. Из трех частей вала одна приходится на полочку и две — на самый вал. Затем раздели окружность на три части; одну из этих частей составят большие завитки. Если же разделить эту часть на четыре, то трем таким частям соответствуют средние малые завитки и одной части — полка позади завитков на капители; последняя полка выступает до ширины ствола внизу у основания.

Листва вместе с завитками располагается и выводится, как это достаточно ясно показано на рисунке; она выступает настолько, насколько это показано линиями, идущими вверх от пояска, или листели. Средние малые завитки выступают наружу настолько, насколько выдается розетка вверху, на абаке. Последняя же, если не считать верхнего вала, выступает до ширины карниза у основания ствола [базы], как показывает линия, проведенная от этого карниза вверх.

План капители строится следующим образом. Во-первых, проводится окружность, равная стволу колонны. Затем проводится еще окружность, равная диаметру ствола у основания внизу. Эта окружность вписывается в квадрат, вокруг этого квадрата в свою очередь описывается окружность, которая выдается настолько, насколько должны выдаваться розетки на абаке. Эта окружность вписывается еще в один квадрат, и этим заканчиваются все квадратуры капители. Расстояние же между обоими квадратами делится на четыре части, из них трем равняется величина розетки. Затем в квадратах проводятся диагонали, от одного угла к другому. Затем делается абака, и притом следующим образом. Четыре угла квадрата показывают выступ абаки над капителью, как это видно по двум наружным прямым линиям. Затем проводятся следующим образом кривые линии абаки: берется циркуль, и ножки его раздвигаются на расстояние от одного угла до другого (см. крестики). Затем циркулем проведи кривые линии абаки до четвертой части розетки, как это ясно показано на рисунке. Таким образом совершенно без затруднения проводится каждая линия, и все они получают свое испытанное основание в геометрии.

Такого рода коринфская колонна своим нежным строением подобна прекрасной девушке, как это сообщалось в первой книге. Выше были показаны двоякого рода коринфские колонны: одна — для нижней части здания, а другая — для верхней, а также для окон, так как для этого не требуется постаментов. Эта же колонна весьма употребительна также и для нижних частей сооружений. Если прибавить к ней постамент, то это должно делаться, как показано на рисунке.

Вся колонна в высоту делится на двадцать три части, из которых пять составляют высоту постамент, одна девятая часть коего приходится на его верхний облом и одна — на нижний: таким образом, на расстояние между обломами остается пять частей, из них три составляют ширину пьедестала.

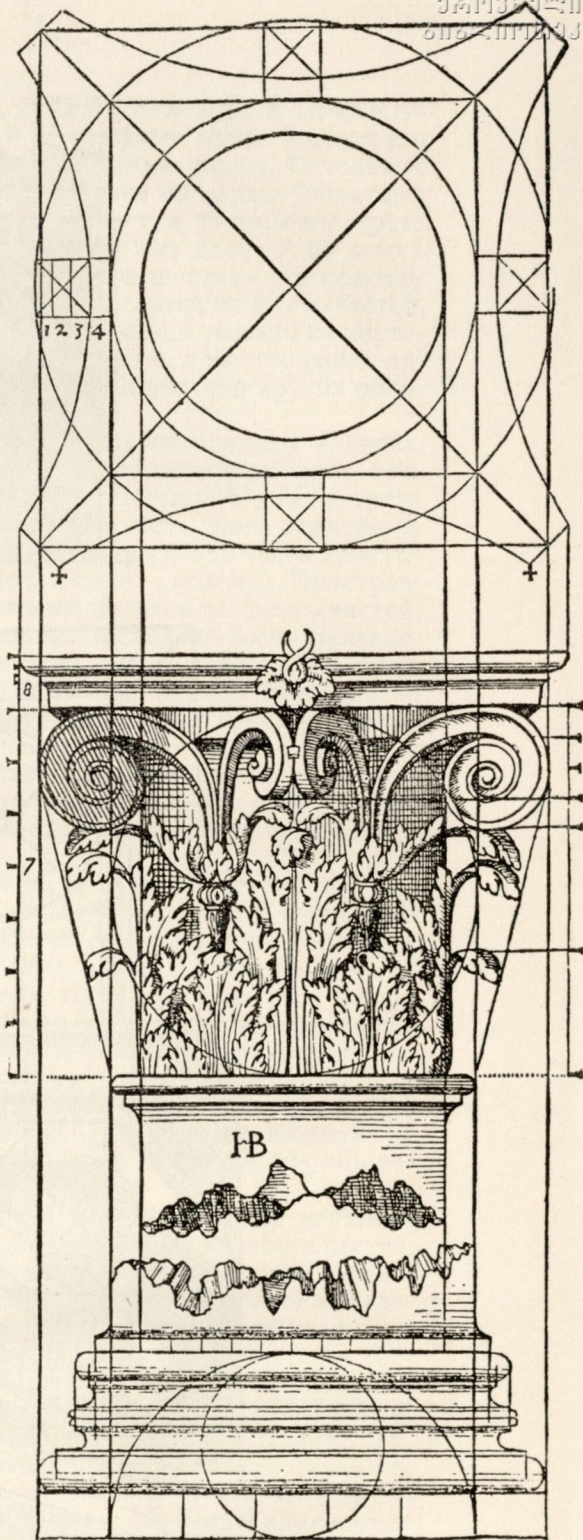

Нижний облом постамента делится на три части; одна составляет нижнюю полку, прочие две части делятся на три части; одна приходится на нижний вал, другая — на карниз [обратный гусек] и третья — на верхний валик над карнизом [обратным гуськом]. Две части валика приходятся на самый валик и одна на полочку. Из четырех частей нижнего вала три приходятся на самый вал и одна — на полочку над ним. Оба облома постамента имеют следующий вынос: ширина постамента делится на шесть частей; вынос каждого облома должен равняться одной такой части, как это показано на рисунке.

Верхний облом постамента, на рисунке справа, делится на шесть частей, из них одна идет на карнизик [каблучок], две — на выносную плиту, две — на фриз и одна — на валик. Последний делится на три части: две из них — самый валик и одна — полочка; полочка под выносной плитой имеет ту же высоту, что и полочка под валиком. Карнизик [каблучок] делится на три части: две приходятся на самый карнизик [каблучок] и одна на полочку, выступающую на квадрат. Как валик, так и полочка под выносной плитой должны выступать на квадрат. Выступ всего облома определяется, как показано выше для нижнего облома.

Другой облом, на рисунке слева, делится на две части, верхняя делится на три части, из них одна приходится на карнизик [каблучок], а две — на выносную плиту. Вторая — нижняя — часть делится на четыре части, половину занимает полочка под выносной плитой, полторы части — фриз, одну часть — валик, деленный, как сказано выше.

На постаменте утверждается ствол со своим карнизом [базой]. Выступ этого облома [базы] определяется следующим образом. Во-первых, постамент в ширину делится на семь частей, из них одна составляет выступы [базы] с обеих сторон, а пять — толщину ствола. Если эти пять частей принять за одну, то девять таких частей составляют высоту ствола вместе с капителью и карнизом ствола [базы], причем высота карниза [базы] равняется половине толщины ствола. Четвертую часть высоты составит выступ основания [плинта], или полки, которая имеет квадратную форму, как и постамент. Прочие три части делятся на пять, из них одна составляет верхний вал, другая — нижний. Если такую часть разделить на четыре, одна часть добавляется к нижнему валу, чтобы он на одну четверть был больше верхнего вала. Расстояние между верхним и нижним валами делится на две части, из них каждая делится на шесть, причем по одной части приходится на верхний и нижний малые валики. Полочка над верхним валиком равна половине, над малым валиком — также. Полочка же под верхним большим валом на одну треть тоньше одной шестой части. Полочка над нижним большим валом делается таким же образом. Полки над верхним большим валом имеют толщину в половину вала, и вынос равен их толщине. Все прочие составные части имеют выступы, как показано на профиле карниза [базы].

Утонение ствола колонны делается следующим образом. Толщина ствола делится на двенадцать частей, одна такая часть составляет утонение ствола со всех сторон. Утолщение ствола делается так, как это показано на рисунке.

Вверху на стволе делается поясок, или листель, высота которого равняется одной двенадцатой толщины ствола. Поясок делится на три части, две из них приходятся на валик, одна — на полочку. Выступ равняется высоте.

Как проводятся желобки в коринфской колонне, мною было достаточно показано в первой книге.

Вверху, на исходе ствола, водружается капитель. Высота капители равняется диаметру толщины ствола основания. Капитель во всю высоту делится на семь частей; одну часть составляет верхний карниз [каблучок] и абака над капителью; ее выступ равен выступу карниза ствола [базы] внизу. Каким образом делается план капители и завитки, а также листва, достаточно видно на рисунке. На капители покоится архитрав; ширина его равняется половине толщины колонны. Карнизик [каблучок] над архитравом составляет одну седьмую часть последнего. Прочие шесть частей делятся на двенадцать, из них три приходятся на нижнюю полку, четыре — на среднюю, пять — на верхнюю. Одну восьмую часть каждой полки состав-

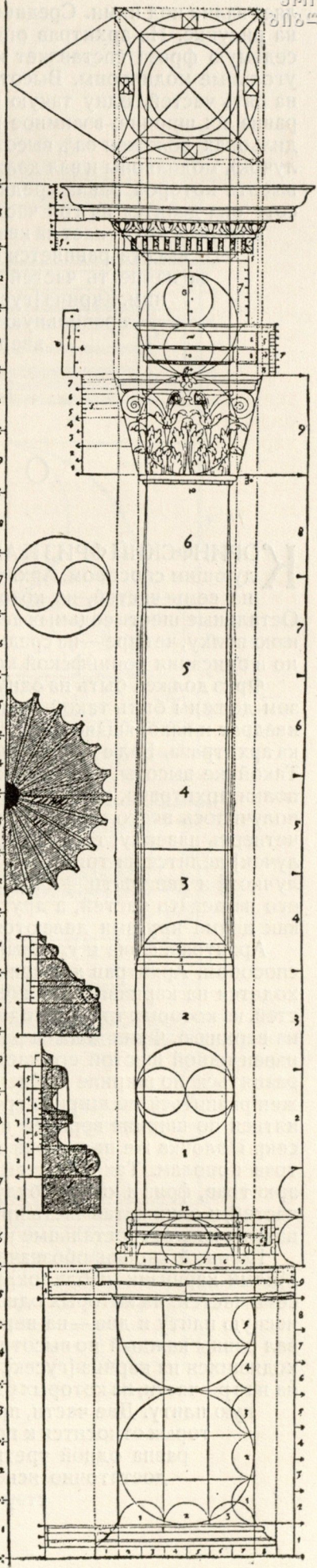





ляет валик под ними. Средние полки имеют членение, выступы и расположение, показанные на рисунке. На архитрав опирается фриз, который на одну четверть шире архитрава. Одну седьмую фриза составляет карнизик [каблучок] на фризе. На карниз полагаются четырехугольные модильоны. Высота их равняется средней полке архитрава. Модильоны делятся на пять частей, одну такую часть составляет листель под модильонами. Высота последних равна их ширине; взаимное расстояние равняется двум третям ширины модильона. На модильонах положен вал, высота которого равняется нижней полке архитрава. Карнизик [каблучок], модильоны и вал должны выступать на квадрат. На вал опирается выносная плита, высота которой равна средней полке архитрава, выступ равен половине архитрава. В высоту она делится на три части, из них две идут на полки и одна — на карнизик [каблучок], который выступает на квадрат. На выносную плиту кладется главный карниз, [гусек]; его высота равняется ширине верхней полки архитрава. Карниз [гусек] делится на шесть частей; седьмую часть сверх того составляет полочка над ним. Карниз [гусек] имеет выступ на квадрат. Вся колонна получает правильную соразмерность и пропорцию и завершается вверху двадцать третьей частью, как это наглядно показано на рисунке.

## О К О Р И Н Ф И К Е

**К**ОРИНФСКИЙ ФРИЗ И АРХИТРАВ, ОБОЗНАЧЕННЫЕ ЧЕРЕЗ Т, ВЫПОЛНЯЮТСЯ СЛЕДУЮЩИМ СПОСОБОМ. Архитрав должен равняться половине толщины колонны. Он делится на семь частей, из которых одна приходится на карнизик [каблучок] над архитравом. Остальные шесть седьмых делятся на двенадцать частей, из которых три приходятся на нижнюю полку, четыре — на среднюю, пять — на верхнюю. Как выполняются малые валики, указано в описании коринфской колонны. Обломы выступают, как показано на чертеже.

Фриз должен быть на одну четверть шире архитрава. Валик и карниз [каблучок] над фризом должны быть такой же ширины, как верхняя полка архитрава. Полка, выступающая на квадрат и находящаяся над карнизом [каблучком] должна быть вдвое уже, чем верхняя полка архитрава. Вал с двумя полочками должен равняться по ширине верхней полке архитрава. Такой же высоты, или ширины, должна быть выносная плита. Затем возьми высоту верхней полки архитрава, раздели ее на пять частей и одну такую часть прибавь сверху так, чтобы получилось всего шесть частей. Эти шесть частей раздели на четыре части и прибавь одну четверть наверху; тогда получишь ширину полочки над карнизом [каблучком]. Карниз [каблучок] делится на три части, из которых одна треть приходится на валик под карнизом [каблучком] и две трети — на карниз [каблучок]. Если хотят сделать карниз отдельно, то делят его на десять частей, а другие части делятся, как показано на чертеже. Там же показано, как двумя кругами делают выступы.

Архитрав, фриз и главный карниз, обозначенные через V, выполняются нижеследующим способом. Архитрав должен равняться половине толщины колонны. Одна седьмая его приходится на карнизик [каблучок] над архитравом, шесть седьмых делятся на двенадцать частей, из которых три приходятся на нижнюю полку архитрава, четыре — на среднюю и пять — на верхнюю. Фриз должен равняться по ширине архитраву. Карнизик [каблучок] над фризом равен одной шестой его части. Четырехгранная полка над карнизиком [каблучком] должна равняться по ширине нижней полке архитрава. Вал над полкой с квадратным выступом должен равняться по ширине средней полке архитрава. Выносная плита над валом должна равняться по ширине верхней полке архитрава. Такую же ширину должен иметь и карниз [гусек]. Полочка же над карнизом [гуськом] выполняется следующим способом. Раздели архитрав пополам. Таких частей в фризе будет также две, а в главном карнизе — три, то-есть архитрав, фриз и карниз будут иметь семь частей. Самую верхнюю часть раздели на пять частей, и одна пятая часть придется на полочку над карнизом. Главный карниз должен выступать на квадрат, остальные части выступают, как указано на чертеже.

Главный карниз, обозначенный через M, также подходит к только что описанному фризу. Малый карнизик [каблучок] равен одной шестой вышины фриза, весь же карниз делится на семь частей, из которых одна приходится на карнизик [каблучок], две — на вал, две — на выносную плиту и две — на верхний карниз [гусек]. Верхний карниз [гусек], выносная плита и вал равны каждый по высоте верхней полке архитрава. Одна шестая часть двух частей, входящих на карниз [гусек], равна высоте полочки над карнизом. Выносная плита разделена на три части, из которых одна приходится на карнизик [каблучок] и две — на самую выносную плиту. Две части, входящие на вал, разделены на четыре части, одна из которых относится к полочке над карнизом [каблучком], полочка же над валом равна одной трети этой четвертой части. Все части выступают, как достаточно ясно показано на чертеже. Этот простой карниз мастер может применить во многих случаях.

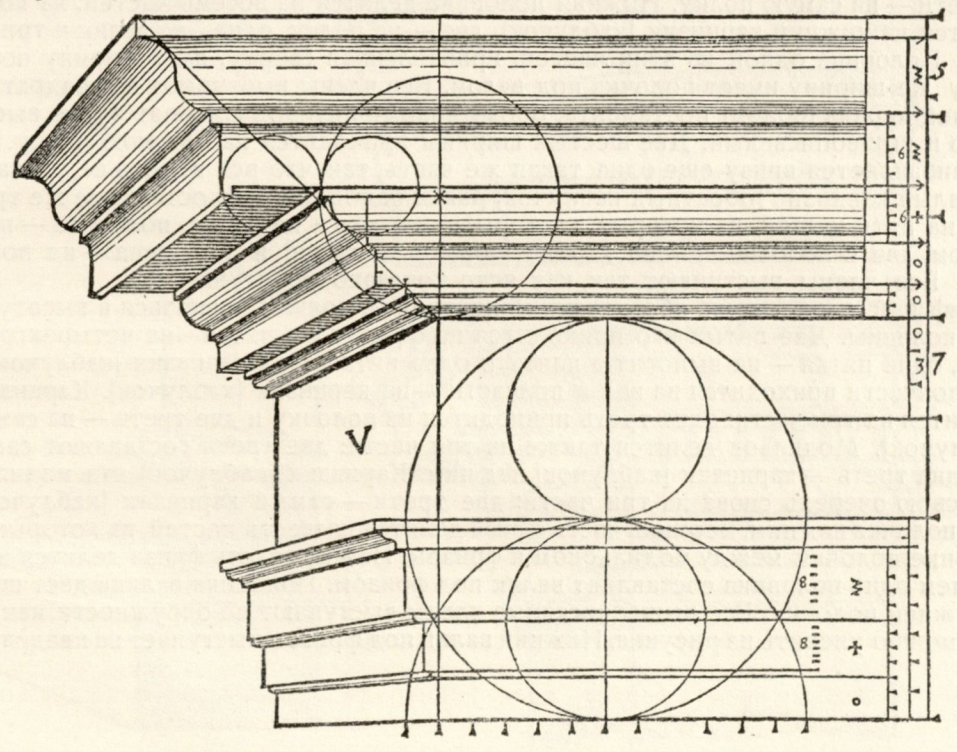
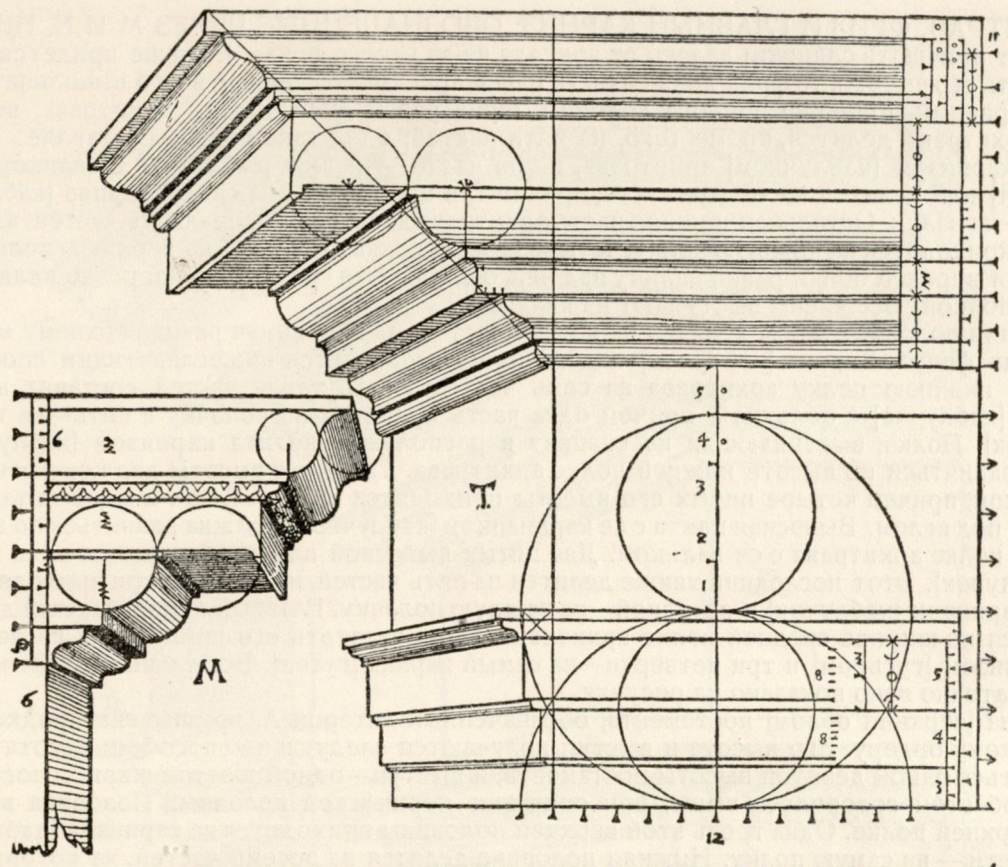

## О К О Р И Н Ф И К Е

**А**РХИТРАВ, ФРИЗ И ГЛАВНЫЙ КАРНИЗ, ОБОЗНАЧЕННЫЕ ЧЕРЕЗ М И N, НЕ СЛЕДУЕТ помещать слишком далеко от зрителя из-за узкого фриза. Если же придется поместить его высоко, то фриз должен быть равен архитраву. Прежде всего выполняется архитрав, равный половине ширины колонны. Фриз равен двум третям архитрава; верхняя треть архитрава делится, кроме того, на пять частей; одна такая часть составляет полочку над карнизом [каблучком] архитрава, и три части — карниз [каблучок] с валиком. Карниз [каблучок] делится на четыре части, причем три приходятся на самый карниз [каблучок] и одна — на валик. Остальная нижняя часть архитрава делится на двенадцать частей, из которых три приходятся на нижнюю полку, четыре — на среднюю и пять — на верхнюю полку. Одна шестая верхней полки равна валику над ней, одна шестая средней полки равна валику над нижней полкой. Все члены выступают на квадрат.

Верхняя половина фриза делится на восемь частей; одна восьмая равна верхнему малому валику на фризе. Карниз [каблучок] над валиком выполняется нижеследующим способом. Раздели нижнюю полку архитрава на семь частей; шесть таких частей составят высоту карниза [каблучка] с полочкой, причем одна часть придется на полочку и пять — на карниз [каблучок]. Полка, выступающая на квадрат и расположенная над карнизом [каблучком], должна равняться по высоте нижней полке архитрава. Такой же высоты должен быть и вал над полкой, причем четыре пята его высоты приходятся на самый вал и одна пятая — на полочку под валом. Выносная плита с ее карнизиком [каблучком] должна равняться по высоте верхней полке архитрава с ее валиком. Две пята выносной плиты приходятся на ее карнизик [каблучок]. Этот последний также делится на пять частей, из которых три приходятся на самый карнизик [каблучок] и по одной — на каждую полочку. Главный карниз [гусек] должен равняться по ширине средней полке архитрава. Одна четверть его приходится на полочку над карнизом [гуськом] и три четверти — на самый карниз [гусек]. Все члены выступают так, как достаточно ясно показано на рисунке.

Карниз [верхний облом] постамента, обозначенный литерой А, чрезвычайно подходит к коринфскому ордеру. Его высота и выступ получаются следующим способом: высота должна равняться одной девятой высоты постамента, и выступ — одной шестой ширины постамента, как об этом говорилось выше, при описании коринфской колонны. Половина высоты равна верхней полке. Одна треть этой верхней половины приходится на карнизик [каблучок] и две трети — на самую полку. Нижняя половина делится на восемь частей, из которых две приходятся на нижний карнизик [каблучок], две — на полку, одна — на валик и три — на большой вал. Половина одной из этих частей, прибавленная сверху, дает ширину полочки над валом; ту же ширину имеет полочка под валом. Все члены выступают на квадрат.

Нижний карниз [облом] постамента, обозначенный литерой В, имеет ту же высоту и выступ, что и вышеописанный. Две шестых ширины приходятся на нижнюю полку. Но к этой полке прибавляется внизу еще одна такая же часть, так что вся высота ее равна трем шестым. Малый карнизик [обратный каблучок] равен одной шестой, остальные же три шестых делятся на пять частей, из которых полторы приходятся на валик, половина — на полочку над валом, две с половиной — на карниз [обратный гусек] и половина — на полочку над валиком. Все члены выступают так, как ясно показано на рисунке.

Коринфский импост арки, обозначенный литерой Р, должен равняться в высоту половине ширины колонны. Две пята его приходятся на фриз, одна пятая — на четырехгранные модильоны, одна пятая — на выносную плиту и одна пятая — на карнизик [каблучок] с валом, причем полчасти приходится на вал и полчасти — на карнизик [каблучок]. Карнизик [каблучок] делится на три части: одна треть приходится на полочку и две трети — на самый карнизик [каблучок]. Модильон делится также на три части: две трети составляют самый модильон и одна треть — карнизик [каблучок] над ним. Карнизик [каблучок] над модильоном делится в свою очередь снова на три части: две трети — самый карнизик [каблучок] и одна треть — полочка над ним. Верхняя часть фриза делится на шесть частей, из которых одна равна ширине полочки между модильоном и фризом. Нижняя часть фриза делится пополам, причем одна половина составляет валик под фризом. Половина валика дает ширину нижней полочки. Все вышеописанные члены выступают по окружности, как это можно уяснить из рисунка. Нижний валик под фризом выступает на квадрат.

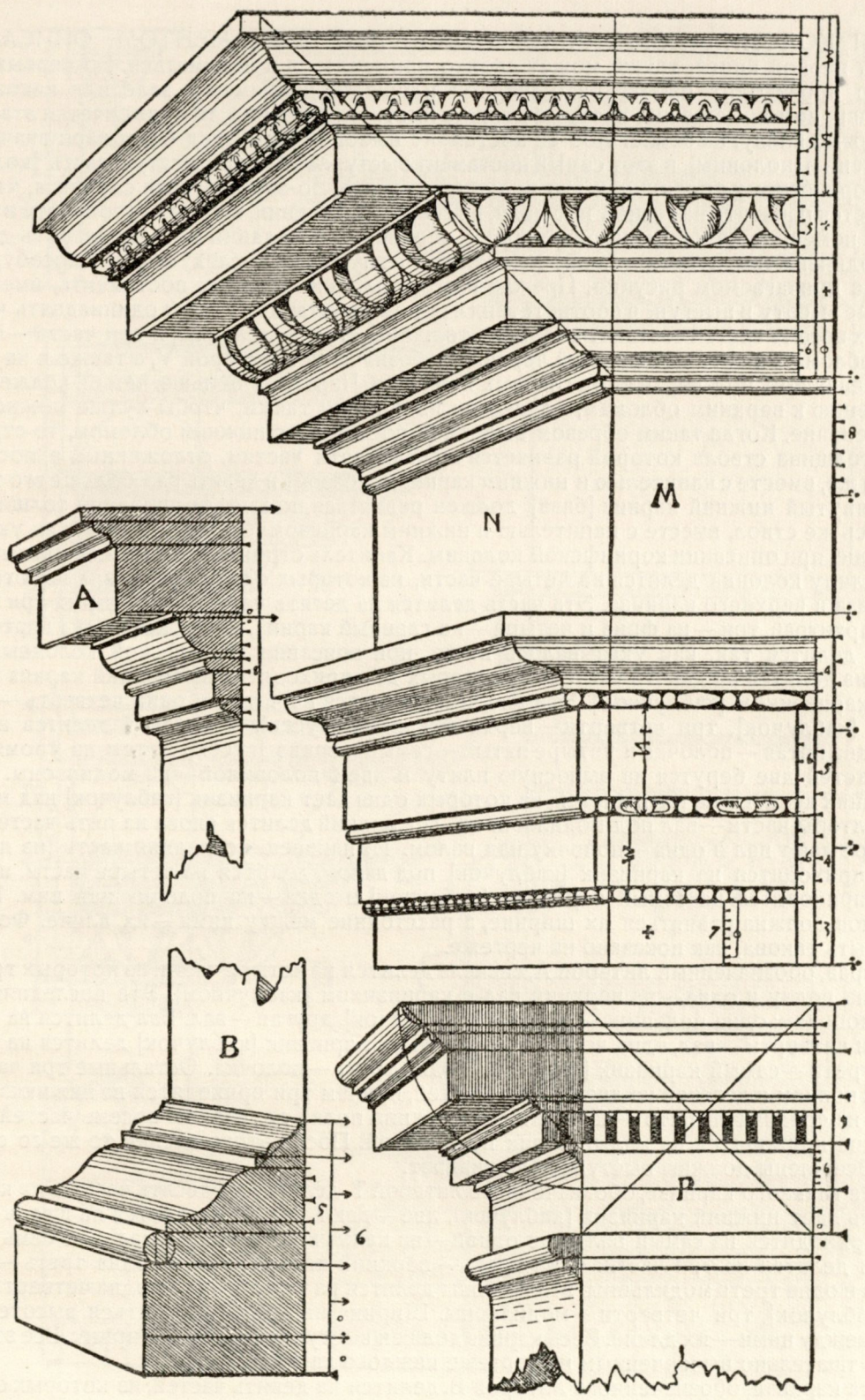

## О К О Р И Н Ф И К Е

### ЗДЕСЬ НАЧИНАЕТСЯ ВТОРАЯ КОРИНФСКАЯ КОЛОННА С ЕЕ УКРАШЕНИЯМИ И ЧЛЕНЕНИЯМИ

**В**ТОРАЯ КОЛОННА КОРИНФСКОГО ОРДЕРА С ПОСТАМЕНТОМ. ОПИСАННАЯ в моей первой книге, также может двояко применяться и пониматься. Во-первых, если мастер производит работу на обширной площади, например в зале или каком-либо другом обширном помещении, которое должно иметь мощный вид, то применяется эта самая колонна прямо внизу, на земле. Ибо ее постамент имеет мощный вид благодаря значительному утонению [колонны], и этот самый постамент выступает на одну шестую часть [колонны] подобно дорическому ордеру, как это видно на рисунке. Во-вторых, если случится, что мастеру придется работать на тесной площади, в тесном помещении, и он для стройности и ясности должен помещать колонны на окнах или в верхней части здания или же ставить две колонны на один постамент, то он также должен прибегнуть к нижеследующему способу, показанному на прилагаемом рисунке. Прежде всего, половина ширины постамента, имеющего правильные высоту и выступ, в соответствии с родом работы делится на одиннадцать частей, из которых восемь частей составят половину толщины ствола [колонны] и три части — выступ нижнего облома, как это показано на чертеже, обозначенном литерой V, а также и на чертеже H, помещенном под чертежами главных карнизов. Чертеж V больше, чем он должен быть по отношению к верхним обломам; однако он изображен таким, чтобы лучше можно было видеть членение. Когда таким образом выполнен постамент с нижним обломом, то строится колонна, толщина ствола которой равняется шестнадцати частям, отложенным в постаменте, высота же, вместе с капителью и нижним карнизом [базой], в девять раз больше его толщины. Упомянутый нижний карниз [база], должен равняться по высоте половине толщины колонны, весь же ствол, вместе с капителью и нижним карнизом [базой], делится, как указывалось раньше, при описании коринфской колонны. Капитель строится так же, как указывалось выше. В длину колонна делится на четыре части, из которых одна часть равна высоте архитрава, фриза и верхнего карниза. Эта часть делится на десять частей, из которых три приходятся на архитрав, три — на фриз и четыре — на главный карниз, как показано на чертеже M. Архитрав делится так, как указывалось выше, при описании коринфской колонны. Главный карниз делится на девять частей, из которых две приходятся на верхний карниз [гусек] с малым карнизиком [каблучком]. Эти две части делятся на четыре: одна четверть — малый карнизик [каблучок], три четверти — верхний карниз [гусек]. Последний делится на пять частей: одна пятая — полочка и четыре пятых — самый карниз [гусек]. Затем из упомянутых девяти частей две берутся на выносную плиту и две с половиной — на модильоны. Ширина последних делится на пять частей, из которых одна дает карнизик [каблучок] над модильонами, полторы части — вал под модильонами. Последний делится снова на пять частей, причем четыре дают вал и одна — полочку над валом. И, наконец, последняя часть [из девяти], которая приходится на карнизик [каблучок] под валом, делится на четыре части, из которых три приходятся на самый карнизик [каблучок] и одна — на полочку над ним. Высота модильонов должна равняться их ширине, а расстояние между ними — их длине. Форма их должна быть такова, как показано на чертеже.

Архитрав, обозначенный литерой A, сначала делится на четыре части, из которых три приходятся на полку и одна — на верхний вал с карнизиком [каблучком]. Эта последняя часть делится пополам: одна половина — карнизик [каблучок], другая — вал. Вал делится на четыре части: три четверти — вал, одна четверть — полочка. Карнизик [каблучок] делится на три части: две трети — самый карнизик [каблучок], одна треть — полочка. Остальные три части относятся к полкам и делятся на двенадцать частей, причем три приходятся на нижнюю полку, четыре — на среднюю и пять — на верхнюю. Верхняя полка делится на восемь частей, из которых одна приходится на малый валик под полкой. После этого сделай то же со средней полкой. Все члены должны выступать на квадрат.

Высота главного карниза, обозначенного литерой T, делится на десять частей, из которых одна часть дает нижний карнизик [каблучок], две — дают вал. Вал делится на шесть частей: четыре приходятся на самый вал и по одной — на каждую полочку. Остальные семь частей из десяти делятся на три части: одна треть — верхний карниз [гусек], одна треть — выносная плита и одна треть модильоны. Модильоны делятся на четыре части: одна четверть — карнизик [каблучок], три четверти — модильоны. Ширина их должна равняться высоте, а расстояние между ними — их длине. Весь карниз должен выступать на свою ширину. Все это можно найти тщательно вычерченным на чертеже каждого карниза.

Высота карниза, обозначенного литерой B, делится на девять частей, из которых одна дает нижний карнизик [каблучок] и две — вал. Вал делится на шесть частей: четыре приходятся на самый вал и по одной — на каждую полочку. Две части [из девяти] занимают модильоны. Они делятся на четыре части: одна четверть — карнизик [каблучок], три четверти — модильоны. Две части [из девяти] занимает выносная плита и две — верхний карниз [гусек] с малым карнизиком [каблучком]. Последние делятся на четыре части: одна четверть — малый карнизик [каблучок], три четверти — большой карниз [гусек]. Последний делится снова на четыре части: одна четверть — полочка, три четверти — самый карниз [гусек]. Ширина модильонов должна равняться их высоте, а расстояние между ними — их длине. Все остальные члены выступают на квадрат. Из вышеописанных образцов мастер может выбрать тот, который ему покажется наиболее подходящим для его работы, ибо одни карнизы имеют модильоны больших размеров, чем другие

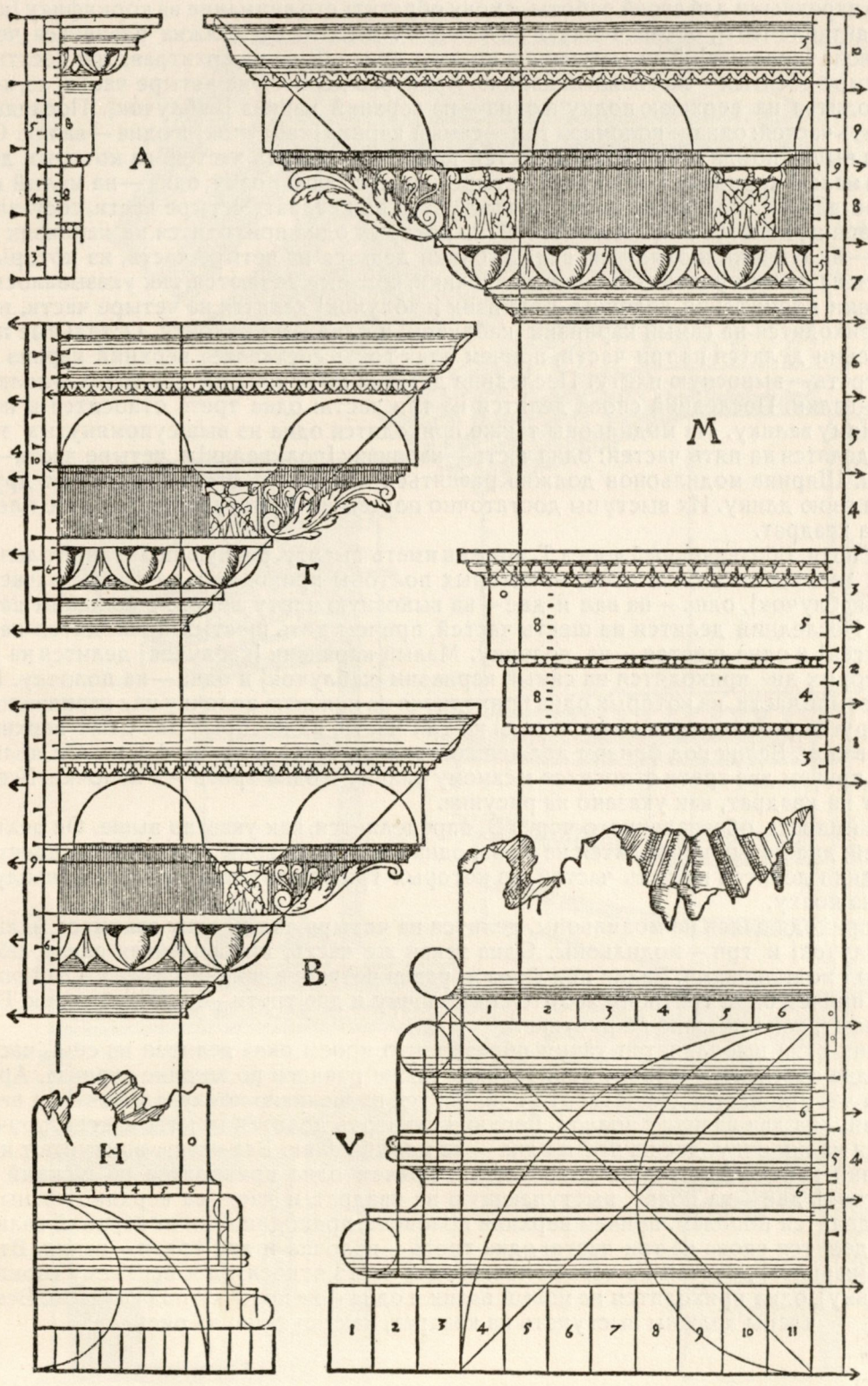

## О К О Р И Н Ф И К Е

**Н**А ТОТ СЛУЧАЙ, ЕСЛИ МАСТЕР НАЙДЕТ ВЫШЕОПИСАННЫЕ ЧЛЕНЫ НЕДОСТАТОЧНО НАРЯДНЫМИ ДЛЯ СВОЕЙ РАБОТЫ, Я ХОЧУ ОБРАТИТЬ ЕГО ВНИМАНИЕ НА КОРИНФИКУ [коринфский антаблемент], обозначенную литерой V. Высота ее должна равняться четверти высоты ствола [колонны]. Три десятых ее высоты приходятся на архитрав, три десятых — на фриз и четыре десятых — на главный карниз. Архитрав делится на четыре части, из которых одна приходится на верхнюю полку и одна — на верхний карниз [каблучок]. Последний делится на пять частей: одна — полочка, три — самый карниз [каблучок] и одна — валик. Остальные две из вышеупомянутых четырех частей делятся на десять частей, из которых две приходятся на малый карнизик [каблучок], четыре — на среднюю полку, одна — на малый валик и три — на остальное. Все члены должны выступать на квадрат. Четыре части, составляющие главный карниз, делятся на восемь частей, из которых одна приходится на карнизик [каблучок], одна — на зубчики и одна — на вал. Зубчики делятся на четыре части, из которых одна приходится на полочку и три — на самые зубчики, которые делаются, как указывалось выше, при описании коринфской колонны. Карнизик [каблучок] делится на четыре части, из которых три приходятся на самый карнизик [каблучок] и одна — на полочку. Остальные пять частей из восьми делятся на три части, причем одна треть составляет верхний карниз [гусек] и другая треть — выносную плиту. Последняя делится на три части: две трети — полка и одна треть — валик. Последний снова делится на три части: одна треть относится к полочке, две — к самому валику. На модильоны также приходится одна из вышеупомянутых трех частей. Они делятся на пять частей: одна часть — карнизик [полувалик] и четыре части — самые модильоны. Ширина модильонов должна равняться их высоте, отстоять друг от друга они должны на свою длину. Их выступы достаточно показывает рисунок. Остальные члены выступают на квадрат.

Импост арки, обозначенный через T, должен иметь высоту, равную половине толщины колонны. Он делится на пять частей, из которых полторы приходятся на фриз, полчасти — на карнизик [каблучок], одна — на вал и две — на выносную плиту вместе с большим карнизом [гуськом]. Последний делится на шесть частей, причем пять шестых приходятся на самый карниз [гусек] и одна шестая — на полочку. Малый карнизик [каблучок] делится на три части, из которых две приходятся на самый карнизик [каблучок] и одна — на полочку. Вал делится на четыре части, из которых одна приходится на нижнюю полочку над карнизиком [каблучком], другая разделена в свою очередь на три части, из которых две дают верхнюю полочку над валом. Валик под фризом должен составлять треть ширины фриза. Он делится на три части, причем две трети относятся к самому валику и одна треть — к полочке. Все члены выступают на квадрат, как указано на рисунке.

Высота импоста, обозначенного через B, определяется, как указано выше. Он делится на пять частей; две пятых приходятся на фриз, одна — на модильоны и две — на выносную плиту. Последняя делится на семь частей, из которых три приходятся на карниз [каблучок] и четыре — на полку.

Часть, приходящаяся на модильоны, делится на четыре части: одну занимает малый карнизик [каблучок] и три — модильоны. Одна такая же часть, прибавленная снизу, образует полочку под модильонами. Валик под фризом равен четверти ширины фриза. Он делится на три части, причем одна треть приходится на полочку и две трети — на самый валик. Все члены выступают, как показано на рисунке.

Наличник окна выполняется таким образом, что проем окна делится на семь частей, из которых одна составляет ширину архитрава, а также равного по ширине карниза. Архитрав делится на четыре части; две четверти приходятся на нижнюю полку, третья — на верхнюю и четвертая — на два валика с полкой. Верхняя четверть делится на пять частей, причем две приходятся на полочку, две на вал и одна — на малый валик. Все члены выступают на квадрат. Верхний карниз делится на пять частей, причем одна приходится на нижний карнизик [каблучок], две — на полку, выступающую на квадрат, и две — на верхние члены. Верхняя часть делится пополам, причем верхняя половина, приходящаяся на верхний валик с полочкой, делится снова на три части: одна треть — полочка и две трети — валик. Вторая часть [карниза] делится на четыре части: одна часть относится к верхнему карнизу [гуську], одна приходится на малый валик и одна — на полочку под валиком. Все члены должны выступать на квадрат, как показано на рисунке.

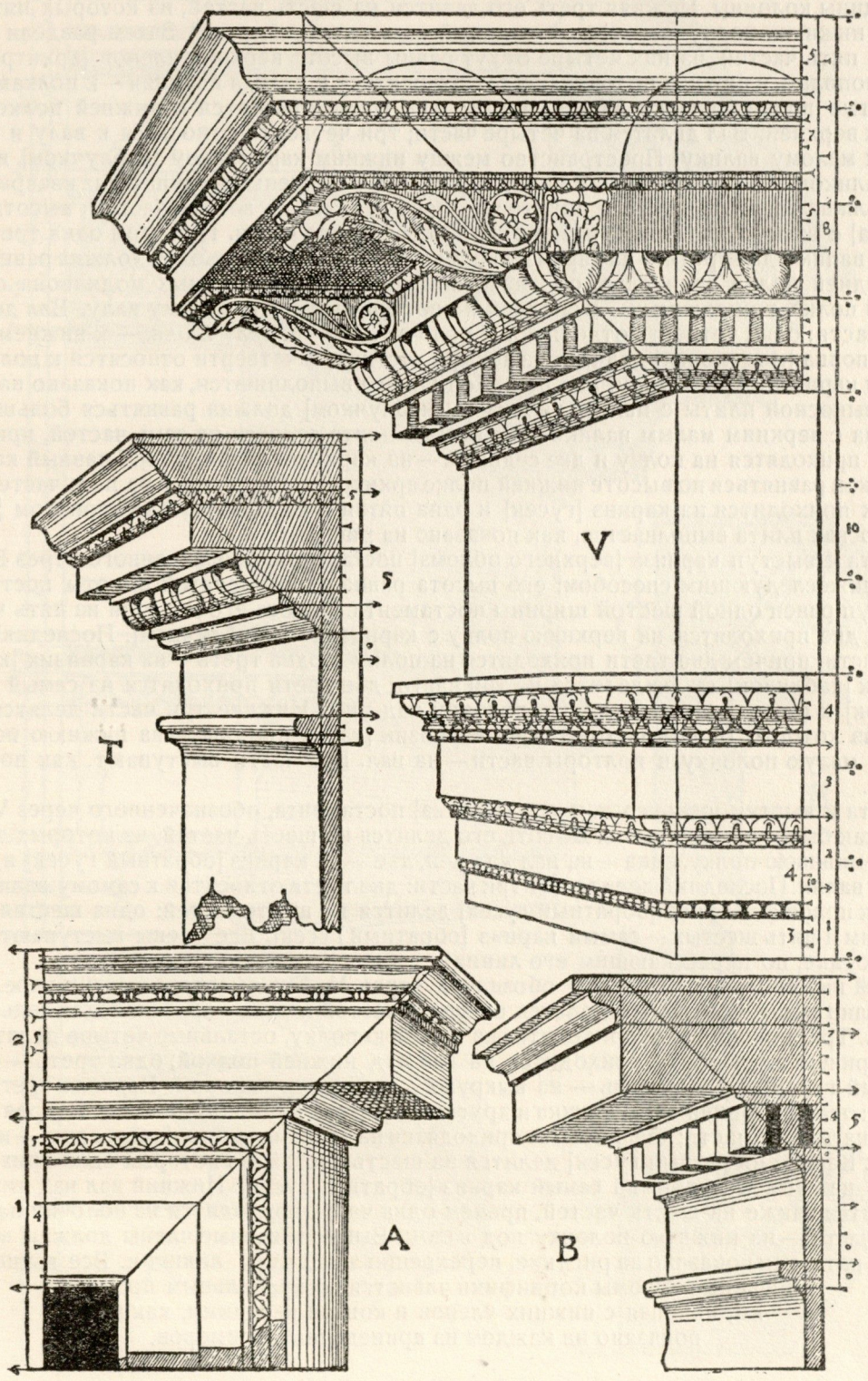



## О К О Р И Н Ф И К Е

**К**ОРИНФИКА [КОРИНФСКИЙ АНТАБЛЕМЕНТ], ОБОЗНАЧЕННАЯ ЧЕРЕЗ Н, ДОЛЖНА выполняться нижеследующим способом. Высота архитрава должна равняться половине толщины колонны. Нижняя треть его делится на шесть частей, из которых пять приходятся на нижнюю полку и шестая — на малый карнизик [каблучок]. Затем раздели верхнюю треть на пять частей, из них четыре будут равны высоте верхних членов [архитрава]. Раздели их пополам, и нижняя половина будет относиться к валу, а верхняя — к полкам над ним. Упомянутые полки делятся на три части; две трети относятся к нижней полке и одна треть — к верхней. Вал делится на четыре части; три четверти относятся к валу и одна четверть — к малому валику. Пространство между нижним карнизиком [каблучком] и верхним малым валиком занимает большая полка архитрава. Все члены выступают на квадрат. Высота фриза должна равняться высоте архитрава. Фриз делится на восемь частей; высота карниза [каблучка] с валиком на фризе равна одной восьмой его части. При этом одна треть приходится на валик и две трети — на карниз [каблучок]. Высота модильонов должна равняться высоте средней полки архитрава, обозначенной через М. Две седьмых модильона относятся к нижней полке, три седьмых — к средней и две седьмых — к верхнему валу. Вал делится на четыре части: одна четверть относится к полочке, две — к валу и одна — к нижнему валику. Нижняя полка [модильона] делится на четыре части: три четверти относятся к полке и одна к малому карнизик [каблучку] над ней. Модильоны выполняются, как показано на чертеже. Высота выносной плиты с малым карнизом [каблучком] должна равняться большой полке архитрава с верхним малым валиком. Выносная плита делится на семь частей, причем пять седьмых приходятся на полку и две седьмых — на карнизик [каблучок]. Главный карниз [гусек] должен равняться по высоте нижней полке архитрава. Он делится на пять частей, и четыре пятых приходятся на карниз [гусек] и одна пятая — на полочку над карнизом [гуськом]. Вся выносная плита выполняется, как показано на рисунке.

Высота и выступ карниза [верхнего облома] постамента, обозначенного через В, определяются нижеследующим способом: его высота равна одной девятой высоты постамента, и его выступ равен одной шестой ширины постамента. Высота его делится на пять частей, из которых две приходятся на верхнюю полку с карнизиком [каблучком]. Последняя делится на три части, причем две трети приходятся на полку и одна треть — на карнизик [каблучок]. Карнизик [каблучок] снова делится на три части; две трети приходятся на самый карнизик [каблучок] и одна треть — на малую полочку над ним. Нижние три части делятся на пять частей, из которых одна приходится на карнизик [каблучок], две — на нижнюю полку, полчасти на малую полочку и полторы части — на вал. Все части выступают, как показано на чертеже.

Высота и выступ нижнего карниза [облома] постамента, обозначенного через V, определяется, как было указано выше. Высота его делится на шесть частей, из которых две приходятся на нижнюю полку, одна — на вал над ней, две — на карниз [обратный гусек] и одна — на верхний валик. Последний делится на три части: две трети относятся к самому валику и одна треть — к полочке. Карниз [обратный гусек] делится на шесть частей: одна шестая — полочка над ним и пять шестых — самый карниз [обратный гусек]. Все члены выступают, как видно на рисунке, по пересекающим его линиям.

Другой нижний карниз [облом] обозначен через М. Его высота и выступ определяются, как указано выше. Высота его делится на шесть частей и внизу прибавляется седьмая такая же часть. Три нижних части приходятся на нижнюю полку, остальные четыре делятся на три части, причем одна треть приходится на вал над нижней полкой, одна треть — на карниз [обратный гусек] и одна треть — на выкружку с верхним валиком. Верхняя треть делится пополам: одна половина — выкружка и другая — валик с двумя полочками. Вторая половина делится на четыре части; две четверти приходятся на валик и по одной четверти — на каждую полочку. Карниз [обратный гусек] делится на шесть частей, из которых одна приходится на полочку над ним и пять — на самый карниз [обратный гусек]. Нижний вал над нижней полкой делится также на шесть частей, причем одна часть приходится на полочку над валом и полчасти — на нижнюю полочку под валом. Вышеописанные члены должны выступать, как показано на рисунке, перекрещивающимися линиями. Все вышеописанные обломы коринфики членятся по правильным пропорциям, начиная с нижних членов и кончая верхними, как это показано на каждом из приведенных примеров.

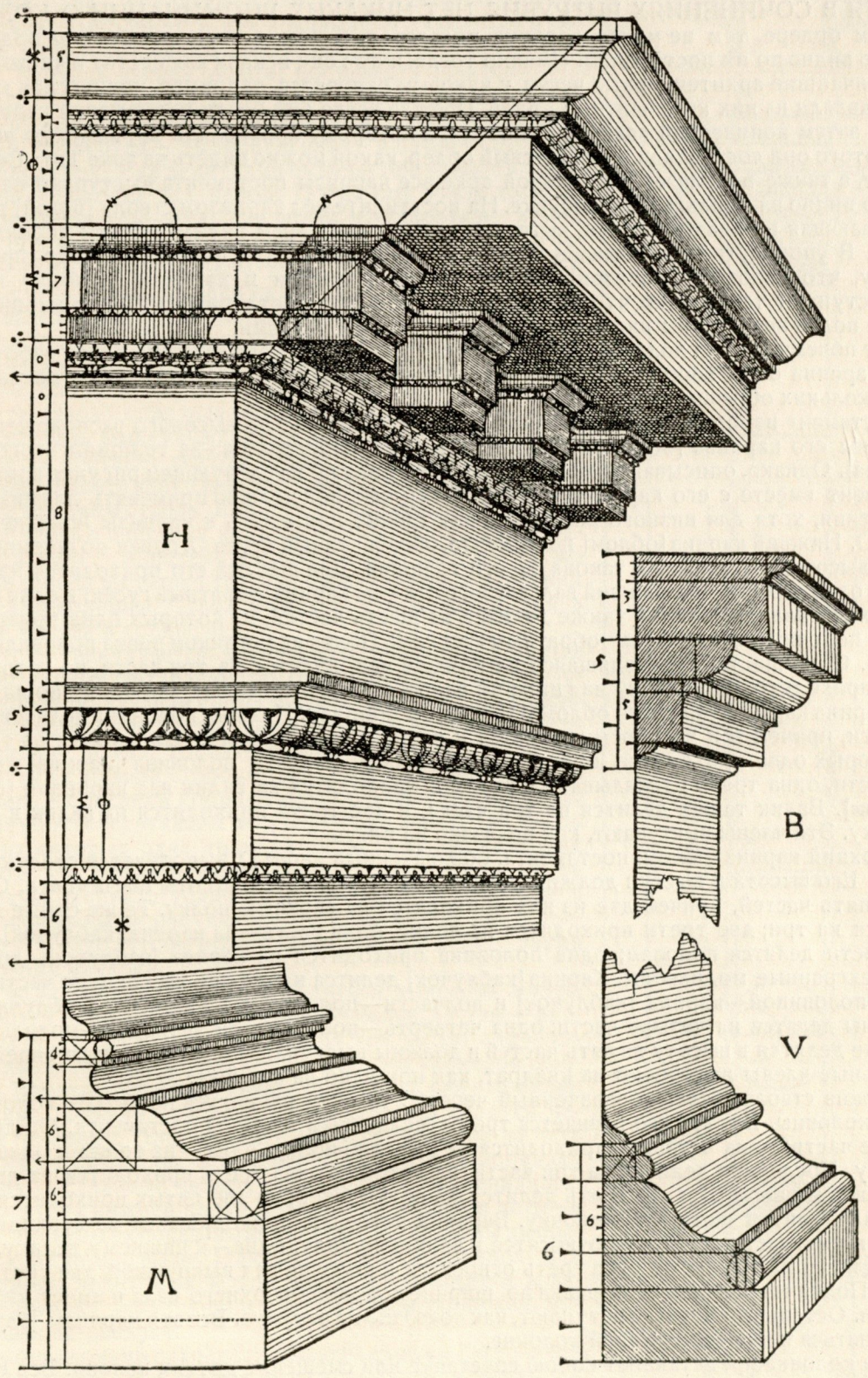

# О КОМПОЗИТНОМ ОРДЕРЕ И ЕГО ЧЛЕНЕНИЯХ



**Х**ОТЯ В СОЧИНЕНИЯХ ВИТРУВИЯ НЕТ НИКАКИХ УПОМИНАНИИ О КОМПОЗИТНОМ ордере, тем не менее древние пользовались много этим смешением ордеров, как это видно по их постройкам. Именно тогда, когда они искали изящества и чистоты, брали они тончайшие архитектурные части, к каковым относится, например, ионическая коринфия, и составляли из них композитный ордер. Прежде всего они брали коринфский карниз ствола [базу], затем ионический завиток капители, к которому прибавляли коринфскую листву. Из всего этого они составляли композитный ордер, какой можно видеть на арке Тита Веспасиана в Риме, а также в Колизее, на каковой арке все карнизы постамента выступают на квадрат, как это видно на прилагаемом рисунке. На постаменте под карнизом ствола [базой] помещена выступающая на квадрат полка, высота которой равна трем пятым высоты карниза ствола [базы]. В упомянутом же Колизее высота полки равна высоте постамента. Это происходит потому, что колонны [Колизея] рассматриваются издали и карнизы [обломы] постаментов выступают так далеко, что на высоте трудно было бы отличить полки от карнизов [баз]. На эти полки водружены карнизы стволов [базы] с их полками.

Вот почему мастер должен всегда предусматривать местоположение своей работы, чтобы точка зрения была хороша и работа была бы приятна для глаз, как я это и показал выше на нескольких образцах.

Постамент изображенной колонны применяется лишь для высокого расположения, из-за толщины его карниза [облома], ибо вдали многое пропадает из-за толщины этого карниза [облома]. Однако, описывая удлинения колонн, я покажу на следующем рисунке композитный постамент вместе с его карнизами [обломами], каковой должно применять для низкого расположения, хотя для низкого расположения можно применять и карнизы [нижние обломы] А, С и О. Нижний карниз [облом] постамента, обозначенный через О, равен по ширине десятой части высоты постамента и такова же его толщина. Две шестых его приходится на нижнюю полку, одна шестая—на нижний вал, две шестых—на карниз [обратный гусек] и одна шестая—на верхний вал. Последний также делится на шесть частей, из которых одна приходится на малую полочку над карнизом [обратным гуськом]. Полка над валиком равна половине ширины валика. Одна шестая, приходящаяся на нижний вал, делится на три части, из которых одна треть приходится на полочку над нижним валом. Члены выступают, как показано на рисунке.

Ширина карниза [нижнего облома] С делится пополам. Нижняя половина делится на четыре части, причем три четверти относятся к полке и одна—к валу. Вал делится на три части, из которых одна приходится на полочку над валом. Верхняя половина [карниз] делится на три части, одна треть откладывается вверх и приходится на валик над карнизом [обратным гуськом]. Валик также делится на три части, и две трети приходятся на валик и одна—на полочку. Эти члены выступают, как показано на рисунке.

Верхний карниз [облом] постамента, обозначенный через D, выполняется следующим способом. Его высота и выступ должны равняться одной десятой высоты постамента. Он делится на пять частей, причем две из них приходится на верхнюю полку. Те же самые две части делятся на три; две трети приходится на полку, одна треть—на карниз [каблучок]. Нижние три части делятся пополам; одна половина приходится на карниз [каблучок], другая—на четырехгранные модильоны. Карниз [каблучок] делится на четыре части: одна часть—валик, две с половиной—карниз [каблучок] и полчасти—полочка над карнизом [каблучком]. Модильоны делятся на четыре части: одна четверть—полочка, три четверти—модильоны. Последние делятся в высоту на пять частей и должны выступать на четыре пятых своей высоты. Остальные члены выступают на квадрат, как показано на рисунке.

Карниз ствола [база], обозначенный через E, должен равняться по высоте половине толщины колонны. Выступ его равняется трем двенадцатым ширины постамента. Он делится на четыре части; одна четверть приходится на нижнюю полку, одна—на ее вал и одна—на выкружку. Последняя делится на три части, из которых одна треть приходится на два валика над нижним валом. Эта же треть делится на пять частей; по две пятых приходится на каждый валик, пятая часть—на полочку. Верхняя четверть, приходящаяся на верхний вал, делится на три части: две трети относятся к верхнему валу, одна—к нижнему валику. Последний делится на три части: одна треть относится к полочке над выкружкой, две трети—к валику. Полка на верхнем вале равна по ширине половине верхнего вала и имеет квадратный выступ. Остальные члены выступают, как показано на рисунке. Все эти карнизы [базы] могут применяться к нижеследующей колонне.

Эта колонна представляет собою сочетание или смешение других колонн. Вся ее высота прежде всего делится на шесть частей; одна такая часть составляет высоту архитрава, фриза и главного карниза. Затем раздели одну из шести частей на семь и прибавь две седьмых к шестой части высоты; тогда получишь высоту постамента. Вся высота постамента делится на десять частей, из которых одна дает верхний карниз [облом] постамента и одна—нижний карниз [облом] на постаменте. Остальные восемь частей раздели пополам; одна половина дает ширину постамента.

После этого делятся оба карниза [облома] постамента. Во-вторых, возьми одну десятую часть, относящуюся к нижнему карнизу [облому], и раздели ее на пять частей; если к этим пяти частям прибавить такие же две, получится вся высота нижнего карниза (облома). Из семи частей, как видно на фигуре А, две приходится на нижнюю полку, одна—на вал над

полкой, две — на карниз [обратный гусек], одна — на выкружку и одна — на верхний вал. Последний делится на три части: одна часть — полочка, две — самый вал. Выкружка делится на четыре части, из которых одна относится к полочке над ней. Карниз [обратный гусек] делится на восемь частей, из которых одна — полочка над ним. Выступ карниза [обратного гуська] выполняется, как показывают диагонали в постаменте. Остальные члены имеют выступы, показанные на рисунке. Верхний карниз [облом] постамента делится сперва на пять частей; первая часть дает нижний карнизик [каблучок], вторая — полку над карнизиком [каблучком], третья — вал, четвертая — выносную плиту и пятая — верхний карниз [каблучок]. Вал делится на пять частей: четыре части — вал, одна — полочка над валом. Полка под валом делится на четыре части: три — большая полка и четвертая — малая полочка под валом. Карнизик [каблучок] делится на три части: две — самый карнизик [каблучок], третья — полочка. Все члены выступают, как указано на фигуре В. Над постаментом должен находиться ствол с карнизом [базой], который выполняется так: раздели всю ширину постамента на двадцать две части; шестнадцать частей дадут толщину ствола, остальные шесть придутся на выступ карниза ствола.

Высота ствола определяется следующим образом. Прими шестнадцать вышеупомянутых частей за одну, и десять таких частей составят высоту ствола с капителью и карнизом [базой]. Высота карниза ствола [базы] должна равняться половине толщины ствола. Делится же карниз ствола [базы], как говорилось в описании коринфской колонны и как показано на рисунке F. Капитель и ствол с его пояском, а также утонение ствола выполняются, как было сказано в описании коринфской колонны. Ствол может иметь желобки, как в ионике и иногда в коринфике.

Капитель увенчивается архитравом, фризом и главным карнизом; высота [антаблемента] определяется нижеследующим способом. Раздели шестую часть всей высоты колонны на три части; одна треть укажет ширину архитрава, вторая — ширину фриза, третья — ширину главного карниза.

Архитрав с правой стороны [рисунка] выполняется, как говорилось в описании коринфского ордера и как было показано на соответствующем рисунке. Фриз делится на шесть частей, из которых одна приходится на верхний карнизик [каблучок] над модильонами. Модильоны должны иметь одинаковую ширину, толщину и высоту; их желобки и выгибы показаны на рисунке; расстояние между ними должно быть таково, чтобы можно было вписать между двумя модильонами квадрат.

Над модильонами должна находиться выносная плита. Она делится пополам: одна половина — полка, другая — карниз [каблучок]. Последний делится на три части: две — самый карниз [каблучок], третья — полочка над карнизом [каблучком]. Все эти члены выступают на квадрат, как это видно на рисунке. Однако карниз с левой стороны делится несколько по-иному. Прежде всего архитрав делится на пять частей, из которых одна приходится на верхний карнизик [каблучок]. Остальные четыре части делятся на двенадцать: три относятся к нижней полке, четыре — к средней и пять — к верхней; выступы их показаны на рисунке. Модильоны выполняются, как сказано выше. Однако карнизик [каблучок] над модильонами делится на четыре части: две относятся к самому карнизку [каблучку] и две — к обоим полочкам, выступающим на квадрат.

Над модильонами находится главный карниз. Он делится на четыре части, из которых одна относится к верхнему карнизу [каблучку] и одна — к полке под карнизом [каблучком]. Карниз [каблучок] делится на три части: две — самый карниз [каблучок], третья — полочка над ним. Остальные две части делятся на семь частей: три приходятся на среднюю полку, одна — на малый карнизик [каблучок] и три — на нижнюю полку. Какие выступы имеют все эти члены, хорошо показано на рисунке. В таком виде колонна получает правильную соразмерность и такой применяется многими искусными мастерами, как об этом говорилось выше.

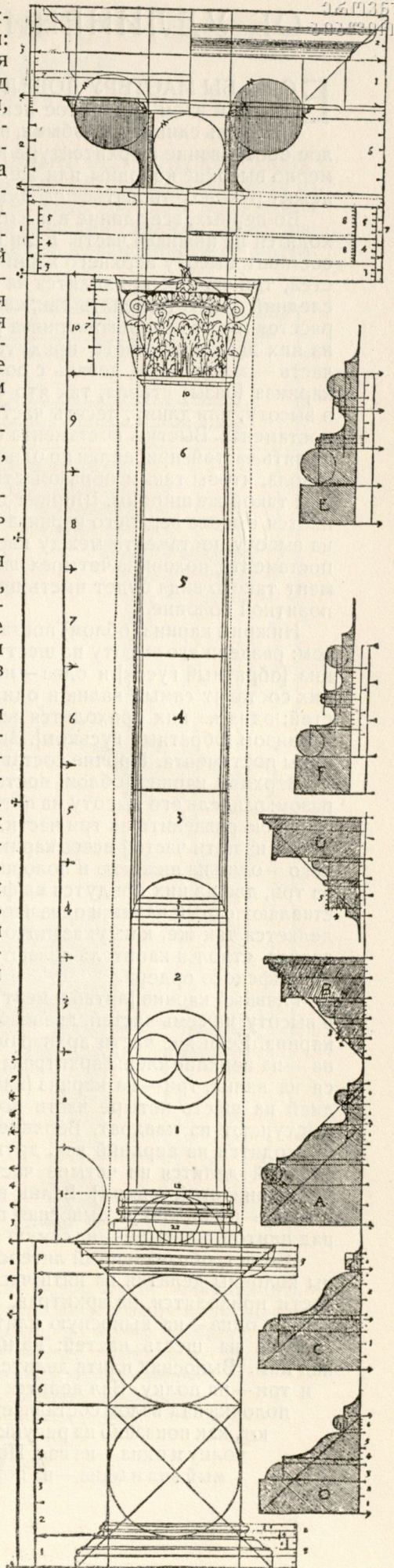



**Е**СЛИ БЫ МАСТЕРУ ДОВЕЛОСЬ ВОЗВОДИТЬ ВЕСЬМА ВЫСОКОЕ ЗДАНИЕ, ПРОЯВЛЯЯ при этом нарочитое искусство, так чтобы постамент, равно как и самая колонна, не казались слишком слабыми, но имели стройный внешний вид, при этом все имело бы твердое обоснование в архитектуре и нельзя было бы сделать упрека в том, что возведены чрезмерно высокие колонны или же выведены слишком малые карнизы, то такому мастеру надлежит руководствоваться следующим рисунком.

Во-первых, все здание в высоту должно делиться на девять частей. Из них две доли приходятся на нижнюю часть. Если верхние семь частей разделить на пять, то одна такая часть составит высоту верхнего карниза [антаблемента]. Если последний разделить на десять частей, три из них приходятся на архитрав, три — на фриз и четыре — на главный карниз. Последний следует сделать так, как показано на рисунке коринфского ордера. Затем раздели расстояние от верхнего карниза [антаблемента] книзу до основания на шестнадцать частей, из них две такие части придутся на главный карниз [антаблемент] над капителью, одна часть — на капитель, девять с половиной — на высоту ствола колонны, половина — на высоту карниза [базы] ствола, так что ствол с капителью и карнизом [базой] ствола будет иметь в высоту, или длину, десять частей. Сверх того еще четыре части составят внизу высоту постамента. Выступ постамента определяется следующим образом: раздели ширину ствола на пять частей, прибавляя по одной такой части с каждой стороны для выступа карниза [базы] ствола, чтобы таким образом ствол с карнизом [базой] равнялся семи частям, а постамент был такой же ширины. Ширина постамента делится на четыре части; одна такая часть равняется высоте верхнего карниза [облома] постамента. Затем возьми восемь таких же частей на высоту постамента между карнизами [обломами]; одну удели на нижний карниз [облом] постамента, половина четырех частей высоты постамента придется на нижнюю полку. Постамент такого вида будет иметь правильную пропорцию, как это достаточно показано на композитной колонне.

Нижний карниз [облом] постамента, обозначенный литерой Т, делается следующим образом: раздели его высоту на шесть частей, две придутся на полку, одна — на вал, две — на карниз [обратный гусек] и одна — на верхний валик. Последний делится на три части: две из них составят самый валик и одна — полочку. Карниз [обратный гусек] делится на шесть частей: одна из них приходится на полочку над нижним валом и полчасти — на полочку над карнизом [обратным гуськом]. Выступ всего карниза [облома] равен одной шестой части ширины постамента. Прочие составные члены имеют выступы, как показано на рисунке.

Верхний карниз [облом] постамента, обозначенный литерой Р, делается следующим образом: раздели его высоту на пять частей, две из них придутся на выносную плиту. Если последнюю разделить на три части, то две придутся на полку и одна — на карнизик [каблучок]. Затем из пяти частей всего карниза [облома] одна приходится на вал; из пяти частей последнего — одна на нижнюю и половина — на верхнюю полочки. Прочие две части из пяти раздели на три, две из них придутся на фриз и одна — на малый валик. Из трех частей две части составляют самый валик и одна часть — полочку. Выступ всего верхнего карниза [облома] определяется так же, как указано о нижнем. Все члены выступают на квадрат. Карниз [база] ствола, ствол и капитель делаются так, как это в достаточной мере показано при описании коринфского ордера.

Главный карниз [антаблемент] на капители устраивается таким образом: весь он делится в высоту на семь частей, две из них приходятся на архитрав, три на фриз и две — на главный карниз. Если две части архитрава разделить на три, то две из них придутся на полку и одна — на верхние члены архитрава. Если последние разделить на шесть частей, то одна придется на валик, три — на карниз [каблучок] и две — на плоскую выкружку. При делении последней на шесть четыре части пойдут на самую выкружку и две — на валик. Все эти части выступают на квадрат. Верхние две части карниза должны делиться на три части: одна приходится на верхний вал, другая — на выносную плиту и третья — на карниз [гусек]. Последний делится на четыре части: одна приходится на валик и половинка — на полочку над карнизом [гуськом]. Валик включает три части: две из них приходятся на самый валик и одна — на полочку. Выносная плита делится на пять частей: одна из них идет на полочку над плитой, а четыре — на самую плиту. Эти части выступают, как показано на рисунке.

Импост, обозначенный литерой М, делается, как показано на рисунке А. Половина ширины колонны делится на пять частей; восемь таких частей составляют высоту импоста: две части приходятся на архитрав, три — на фриз и три — на верхний карниз; из них одна часть на вал, одна — на выносную плиту и одна — на самый карниз [гусек]. Этот карниз [гусек] делится на шесть частей: из них пять идет на самый карниз [гусек] и одна — на полочку над ним. Выносная плита делится на четыре части: одна приходится на карнизик [каблучок] и три — на полку. Вал делится также на четыре части: одна идет на полочку под валом; полочка над валом составляет треть четвертой части. Эти составные части выступают, как показано на рисунке. Архитрав делится на три части: две приходятся на полку и одна — на вал. Последний включает три части: две приходятся на самый вал и одна — на полочку. Выступы таковы, как показано на рисунке.

# РАЗМЕЩЕНИЕ КОЛОНН ИЛИ СТОЛБОВ ДРУГ ВОЗЛЕ ДРУГА, А ТАКЖЕ О ВЫСОТЕ И ШИРИНЕ АРОК



**П**РЕЖДЕ ВСЕГО АРКИ НИ В КОЕМ СЛУЧАЕ НЕ ДОЛЖНЫ БЫТЬ НИЖЕ ТАКИХ, ширина коих равна двум третям высоты. Арки же более высокие должны состоять из трех частей в ширину и пяти [таких же частей] в высоту. Арки третьего рода имеют высоту, вдвое превышающую ширину. Арки же с раковинами [нишами] должны иметь две части в ширину и пять [таких же частей] в высоту, или же, если, в зависимости от местоположения, ни одно из вышеописанных правил не подойдет вполне, то мастер может на основании данных правил вывести средние размеры арки, однако не выше и не ниже вышеуказанных.

Далее, если колонна, или столб, стоит рядом с аркой, то ширина полуколонны, несущей арку, должна равняться половине ширины колонны. Можно расположить наизыщнейшим образом две колонны друг возле друга, применяя следующий способ: если разделить толщину колонн пополам, то расстояние между колоннами должно равняться трем таким половинам, то-есть из семи частей по две будут приходиться на каждую колонну и три — на расстояние между ними. Если же желательно между колоннами поместить круглую раковину [нишу], то размещение должно производиться таким образом: раздели толщину колонны пополам; расстояние между колоннами должно равняться шести таким частям [половинам], из которых четыре придутся на ширину раковины [ниши]. Таким образом, обе колонны вместе с раковиной [нишей] имеют десять частей, из которых четыре приходятся на колонны, четыре — на раковину [нишу] и по одной части — на расстояние между каждой колонной и раковиной [нишей]. Третий способ размещения относится к тем случаям, когда пожелают между колоннами поместить наличник, или фронтон. Тогда ширина колонны или столба делится пополам,

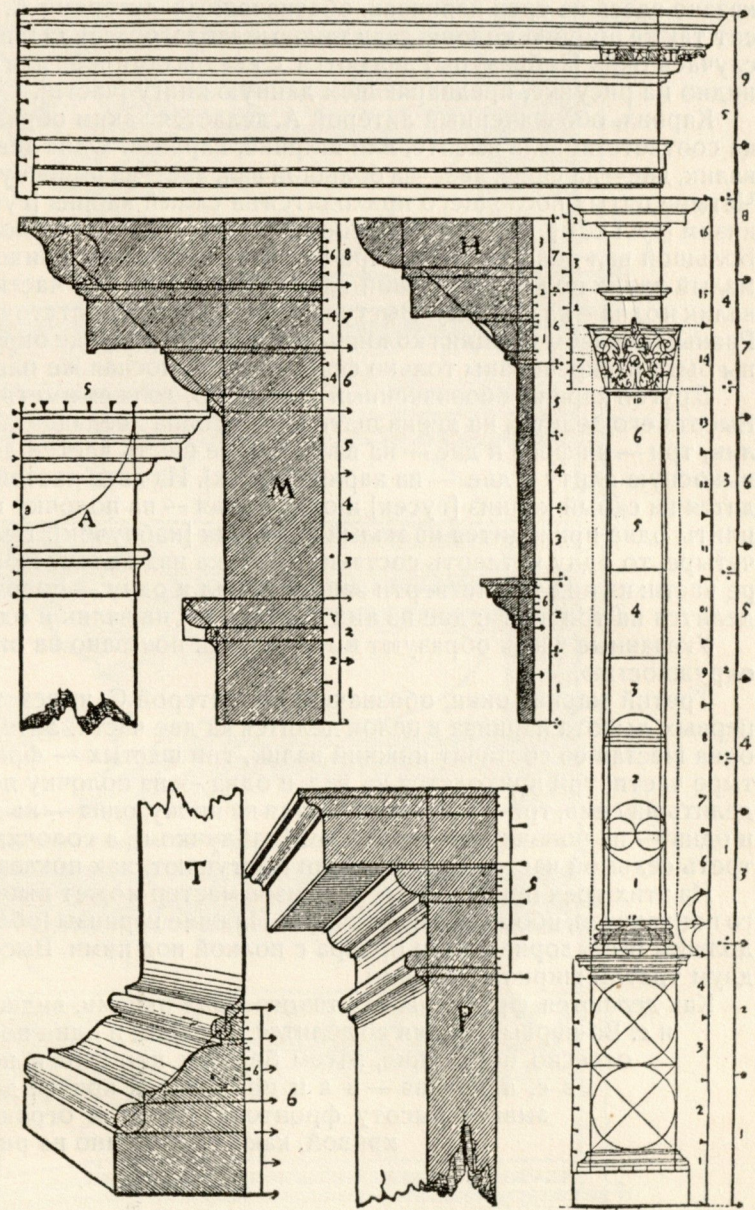

и на семь таких частей должны колонны отстоять друг от друга. Всего будет одиннадцать частей, из которых четыре придутся на колонны и семь — на расстояние между ними. Наконец, если пожелают поставить две колонны на один постамент, то делят толщину, или ширину, колонн пополам и одну такую часть оставляют между ними; всего будет пять частей, из которых четыре придутся на колонны и одна — на расстояние между ними. Однако ствол этих рядом стоящих колонн должен делаться длиннее, чем требуют данные правила; ибо чем ближе стоят друг к другу колонны, тем толще и шире они кажутся. И мастер в таких случаях должен действовать с разумением.

# ОБ ОКНАХ И ИХ УКРАШЕНИЯХ



**Е**СЛИ ОКНА НАСТОЛЬКО ВЫСОКИ, ЧТО В НИХ МОГУТ БЫТЬ ПРИМЕНЕНЫ СООТВЕТСТВУЮЩИЕ ПРАВИЛАМ ОРДЕРА, то арки должны быть всегда достаточного размера, а именно в два квадрата и пять частей в высоту, ибо чем выше расположены арки, тем короче, или ниже, они кажутся. Низкие же окна, над которыми не могут быть [надлежащим образом] водружены или помещены архитрав, фриз и главный карниз, вследствие малой высоты окна, следует устраивать таким образом, чтобы вся их высота делилась на пять частей, из коих одна приходилась бы на верхний карниз, который имел бы такое членение, какое показано здесь на трех карнизах, обозначенных литерами А, В и С. От этих же карнизов зависит также ширина колонн, если таковые заблагорассудится применить. Тогда в большинстве случаев окна [амбразуры] делаются с квадратами или плитами [кассетами] наверху, как это видно на рисунке, предворяющем данную книгу [часть].

Карниз, обозначенный литерой А, делается таким образом, чтобы пятая часть высоты окна соответствовала высоте, или ширине, карниза. Одна девятая часть приходится на нижний валик, две — на фриз, две — на большой вал, две — на выносную плиту и две — на карниз [гусек]. Четыре пятых последнего приходятся на самый карниз [гусек] и одна — на полочку над карнизом [гуськом]. Две трети выносной плиты составляют полку и одна — карнизик [каблучок]. Большой вал делится на четыре части: три четверти приходятся на большой вал и одна — на малый валик под ним. Нижний валик делится на три части: две трети приходятся на самый валик и одна — на полочку. Выступы всех членений достаточным образом показаны на рисунке. Равным образом толщина колонны показана на рисунке окружностью. Над колонной же должны быть раскрепованы только фриз и вал, выносная же плита должна быть прямая.

Другой карниз, обозначенный литерой В, должен иметь ту же высоту, что и предыдущий. Высота его делится на двенадцать частей: одна двенадцатая часть приходится на нижний валик, три — на фриз и две — на вал. Прочие шесть частей делятся на пять: три приходятся на выносную плиту и две — на карниз [гусек]. Из пяти частей последнего четыре пятых приходятся на самый карниз [гусек] и одна пятая — на полочку над ним. Из трех частей выносной плиты одна приходится на малый карнизик [каблучок]. Если разделить одну такую часть на четыре, то одну четверть составит полочка над валом. Последний в целом делится на четыре части: из них три четверти занимает вал и одну — полочка над ним. Нижний малый валик делится на три части: две из них приходятся на валик и одна — на полочку.

Указанные части образуют выступы, как показано на рисунке. Ширина колонны показана окружностью.

Третий карниз окна, обозначенный литерой С, имеет ту же ширину, что и первый. Во-первых, высота карниза в целом делится на две части. Затем нижняя часть делится на шесть, одна шестая ее составит нижний валик, три шестых — фриз и две — вал. Вал делится на четыре части; три приходятся на вал и одна — на полочку под ним. Если верхнюю часть разделить на семь, три из них приходятся на полку, одна — на валик, две — на карниз [каблучок] и одна — на полочку над карнизом [каблучком], а полочка над большим валом займет одну треть седьмой части. Эти членения выступают, как показано на рисунке.

Из этих трех приведенных карнизов мастер может выбрать тот, который ему больше всего понравится, ибо все они античные. Нижние карнизы [обломы] или карнизы [базы] колонны должны быть дорического ордера с полкой под ними. Высота таких полок должна равняться двум третям ширины колонны.

Как делают фронтоны над такого рода окнами, видно на рисунке под литерами а, б и с. Во-первых, линия аb делится пополам, и одна половина откладывается вниз отвесно посередине, затем берется циркуль и ножки его ставятся одна в с, а другая — в а и проводится кривая до б; последняя показывает высоту фронтона, который ограничивается вверху кривой, как это показано на рисунке.

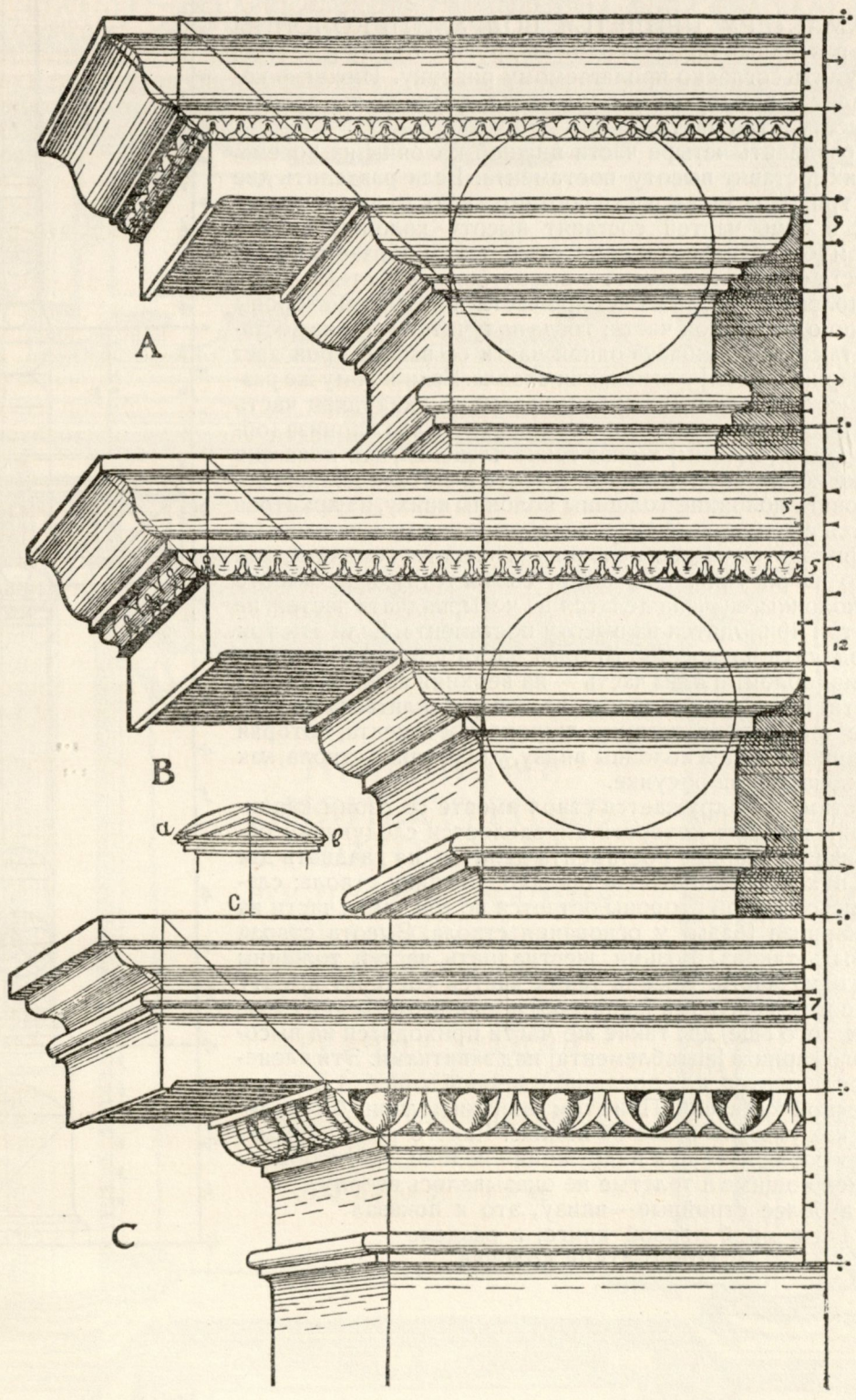



## ОБ УСТАНОВКЕ ОДНИХ КОЛОНН НАД ДРУГИМИ

**Е**СЛИ МАСТЕРУ ПРИДЕТСЯ ВОДРУЗИТЬ КОЛОННЫ двух различных ордеров одни на другие, то ему [следует] поступить согласно прилагаемому рисунку. Нижнюю колонну делят в высоту на четыре части, верхняя же должна иметь высоту в три части.

Если разделить четыре части нижней колонны на восемь, две из них составят высоту постамента. Если разделить две части на три, одна такая часть соответствует толщине ствола колонны, а семь частей составят высоту колонны вместе с карнизом [базой] ствола и капителью; таким образом, постамент вместе со стволом имеют в высоту десять частей. Затем раздели толщину ствола на четыре части и с каждой стороны прибавь по одной такой части; тогда получится ширина постамента, и такая же прибавка одной части со всех сторон даст ширину карниза [базы] у основания ствола. Если к тому же разделить высоту постамента на семь частей, то одна такая часть составит высоту как нижнего, так и верхнего его карниза [облома]. Карнизы [обломы] имеют такие членения, как показано на рисунке дорической колонны. Высота капители должна соответствовать половине толщины колонны внизу, на архитрав приходится столько же, фриз в полтора раза выше, на главный карниз приходится также половина [толщины колонны], как это видно на рисунке. Три части, соответствующие высоте верхней колонны, сначала делятся на четырнадцать частей, из которых три приходятся на высоту постамента. Если эти три части разделить на восемь, то одна часть придется на нижний карниз [облом] и одна часть — на верхний карниз [облом] постамента. Если прочие шесть частей разделить на три, то две такие части соответствуют ширине постамента, которая равна толщине нижней колонны внизу, у основания ствола, как это ясно показано на рисунке.

На постамент водружается ствол вместе со своим карнизом [базой], толщина которого определяется следующим образом. Сначала ширина постамента делится на двадцать две части, из них шестнадцать составляют толщину ствола; следовательно, с каждой стороны остается по три таких части на ширину карниза [базы] у основания ствола. Высота ствола должна быть такова. Возьми шестнадцать частей толщины ствола за одну часть. Восемь таких частей составят высоту ствола вместе с завитками [капители] и карнизом [базой] ствола. Сверх того еще две такие же части приходятся на высоту главного карниза [антаблемента] над завитками. Эти членения распределяются, как показано в первой книге, в разделе об ионической капители. При этом завитки должны быть сделаны так, как указано выше об ионике. Какого рода порядок следует соблюдать при водружении колонн, так, чтобы

более мощные и толстые не оказывались вверху,

а более стройные — внизу, это я показал

в моей первой книге, в разделе  
о композитной колонне.

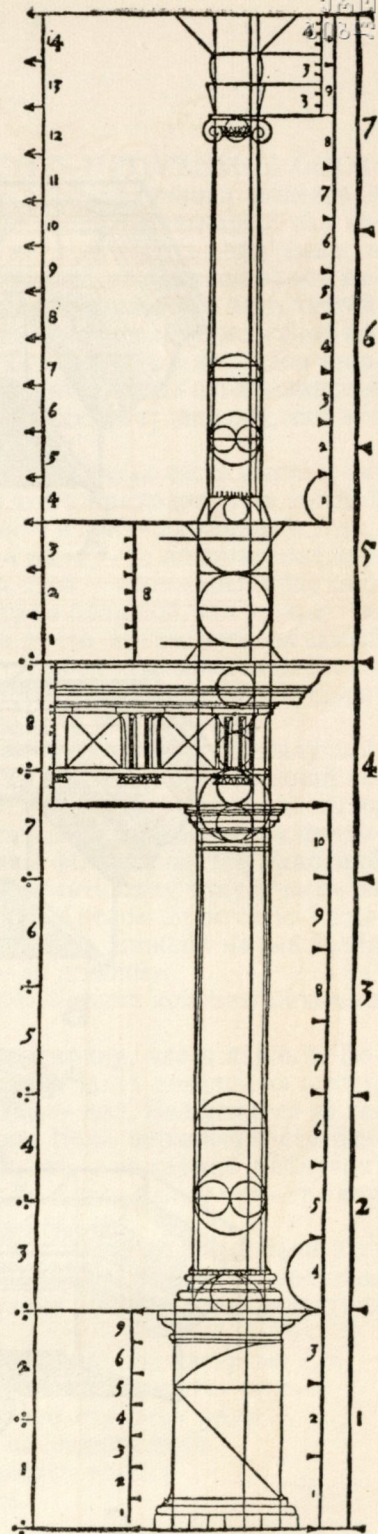



ARCHITECTURA ANTIQUA

ПРАВДИВЫЕ  
АРХИТЕКТУРНЫЕ  
ФАНТАЗИИ  
ВОСПРОИЗВОДЯЩИЕ  
В ПЕРСПЕКТИВЕ  
НЕКОТОРЫЕ  
ПРЕКРАСНЫЕ  
ДРЕВНИЕ ЗДАНИЯ  
И СОЧИНЕННЫЕ  
ПО ПОДЛИННЫМ  
АНТИЧНЫМ  
ФРАГМЕНТАМ

MCMXXXVI



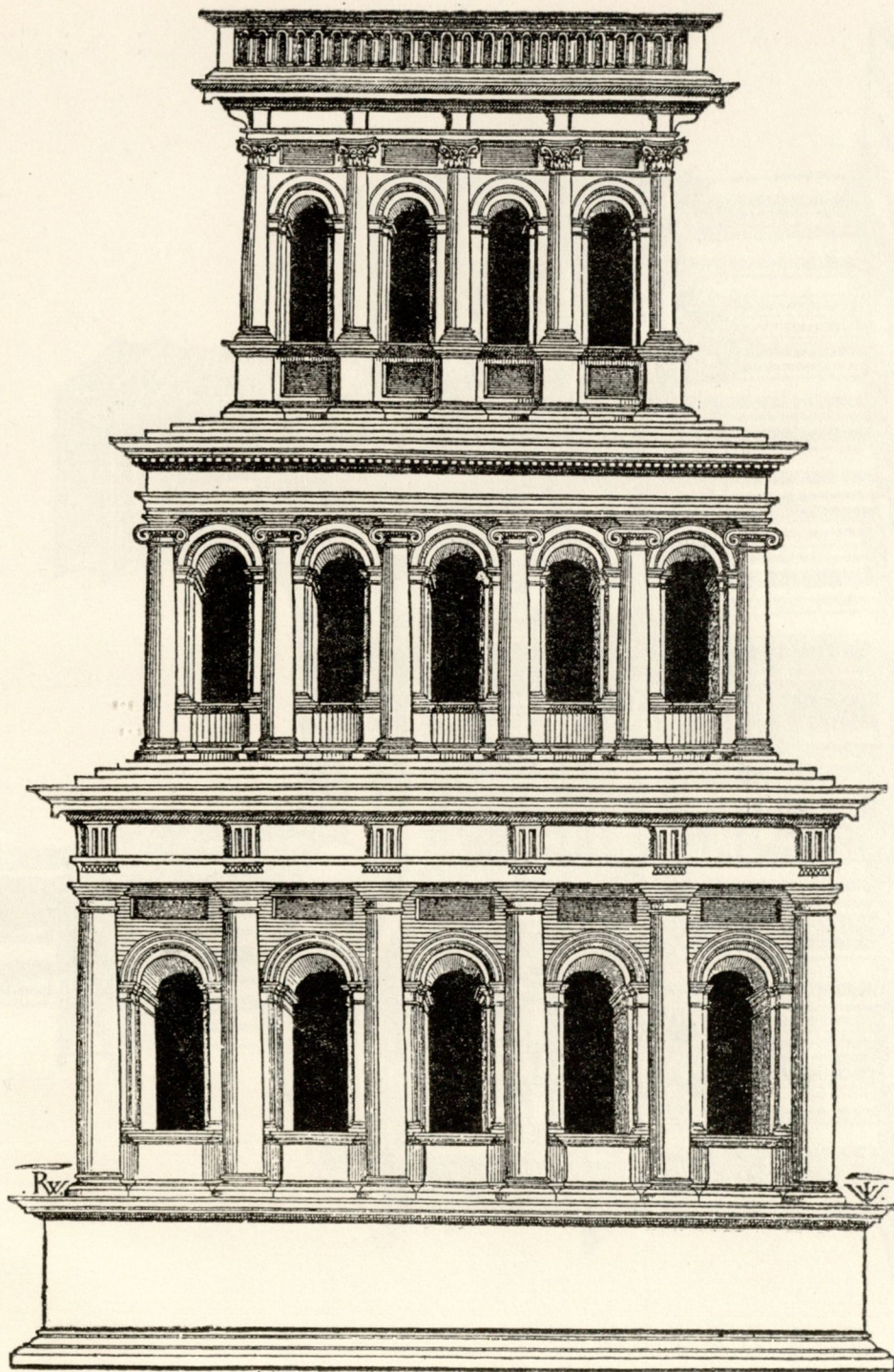

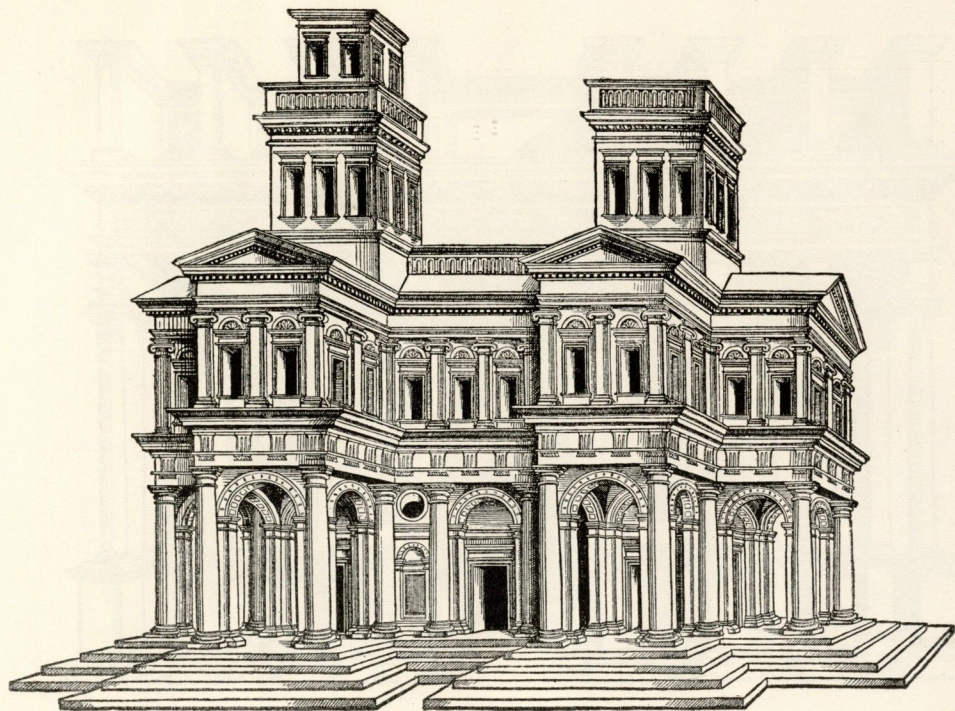

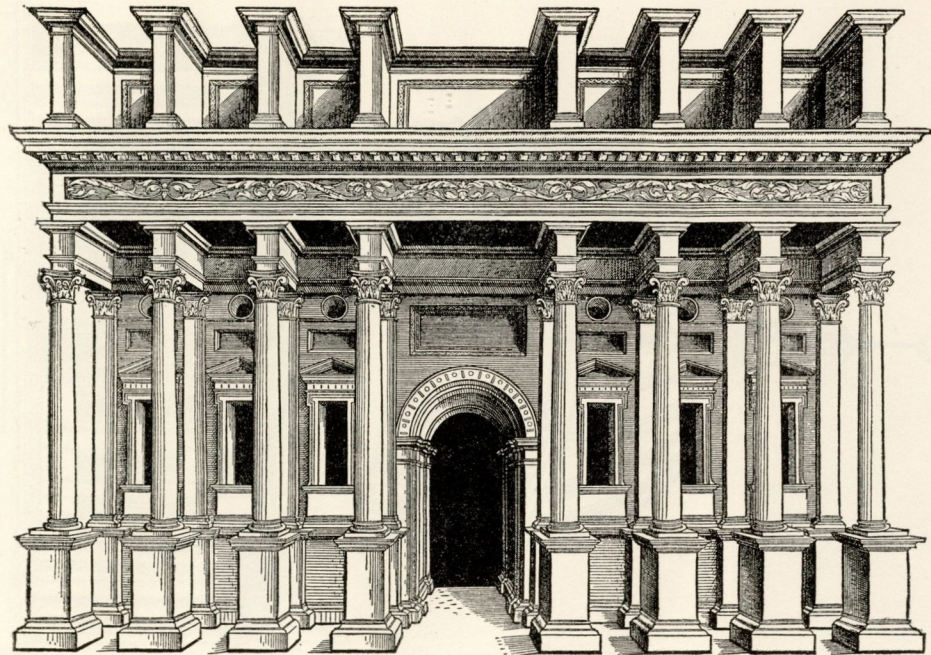

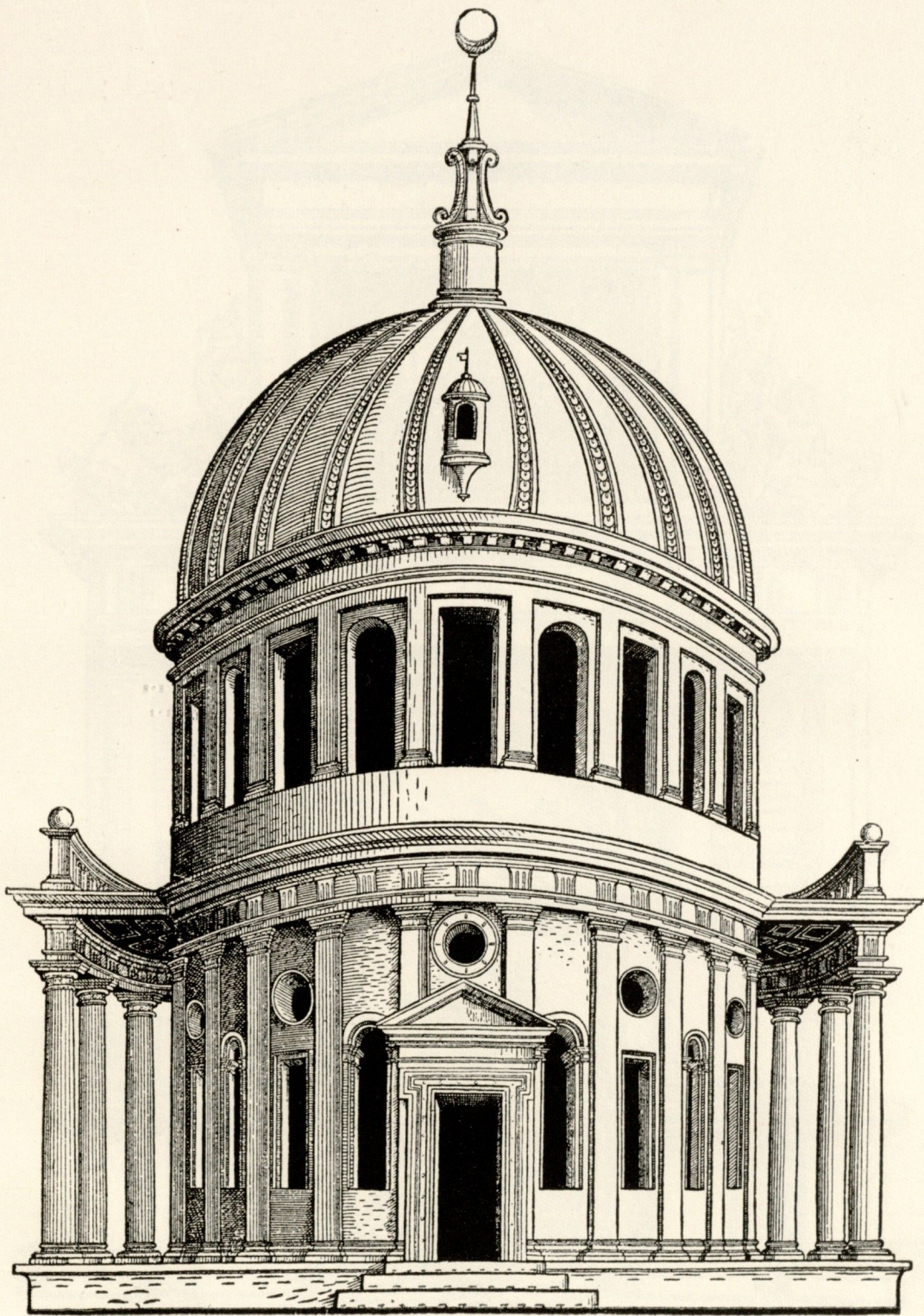

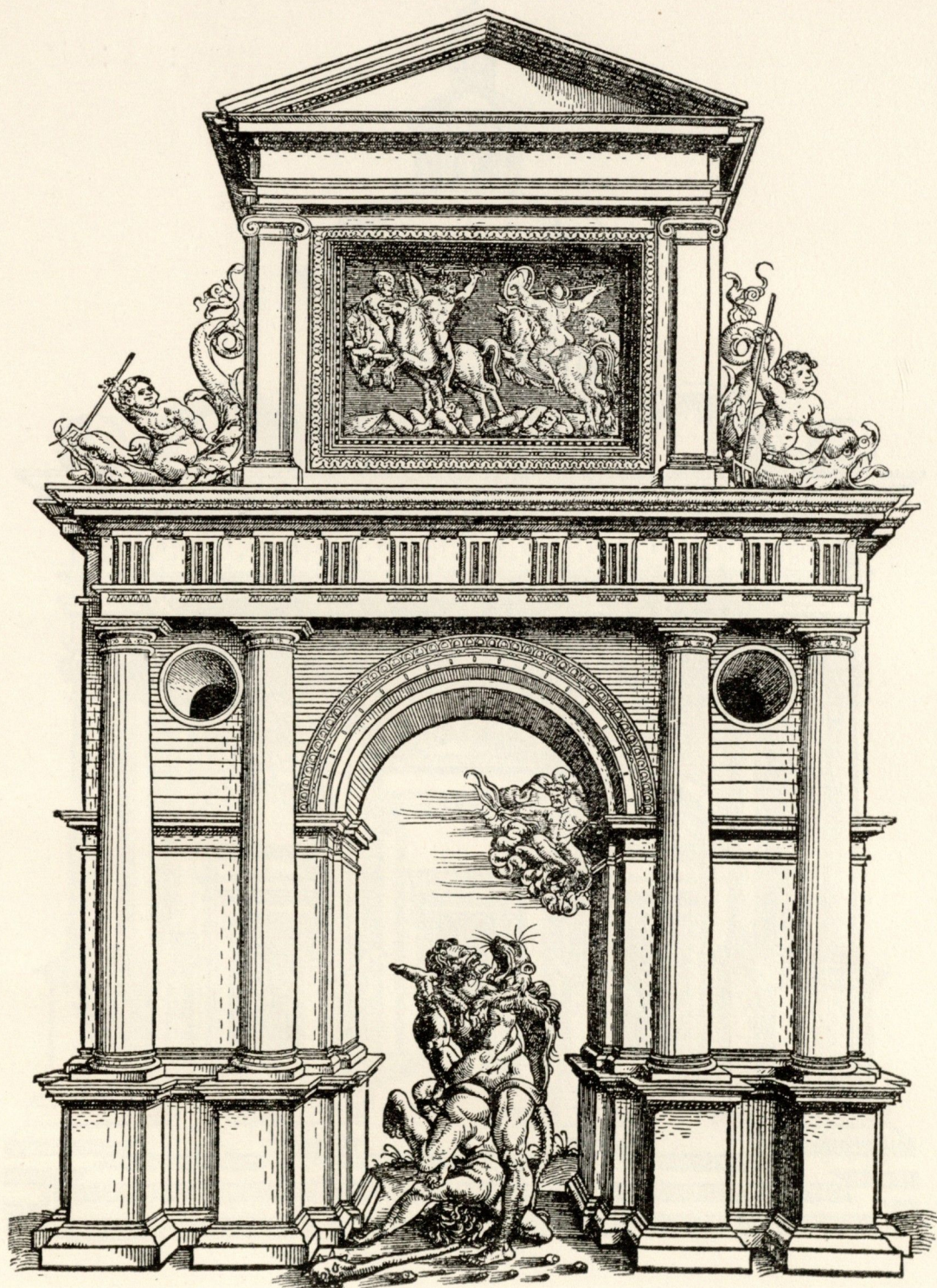



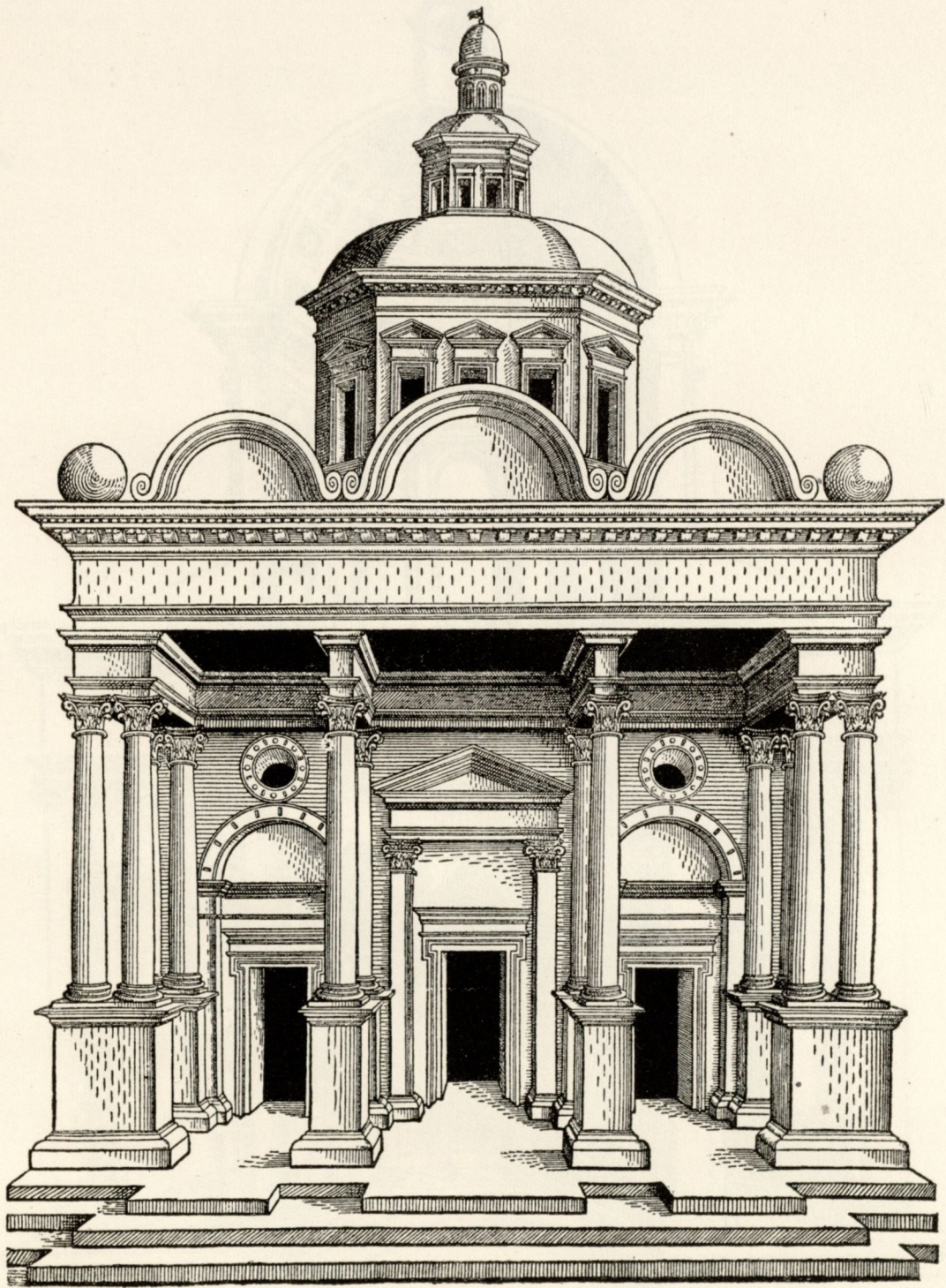

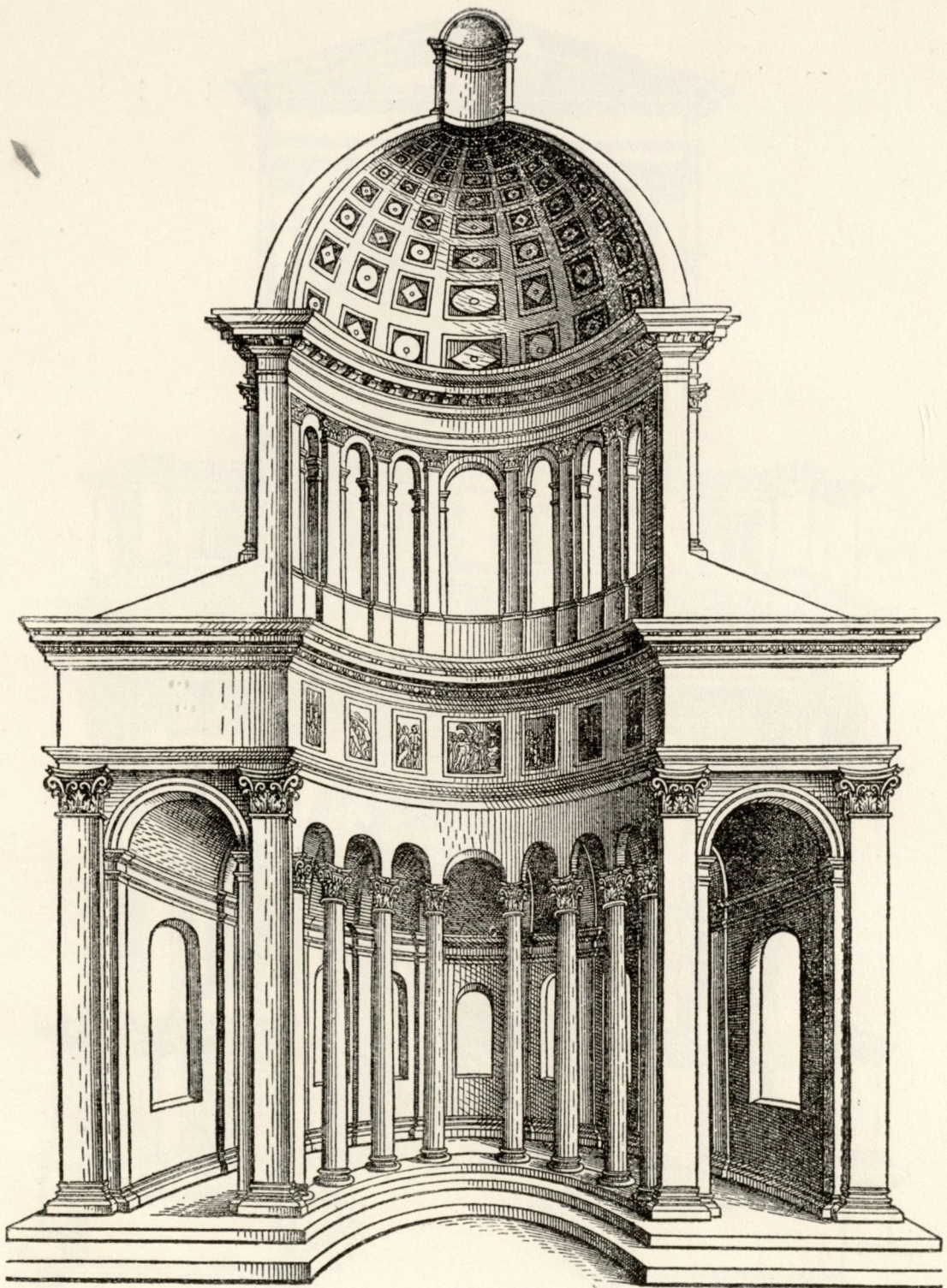

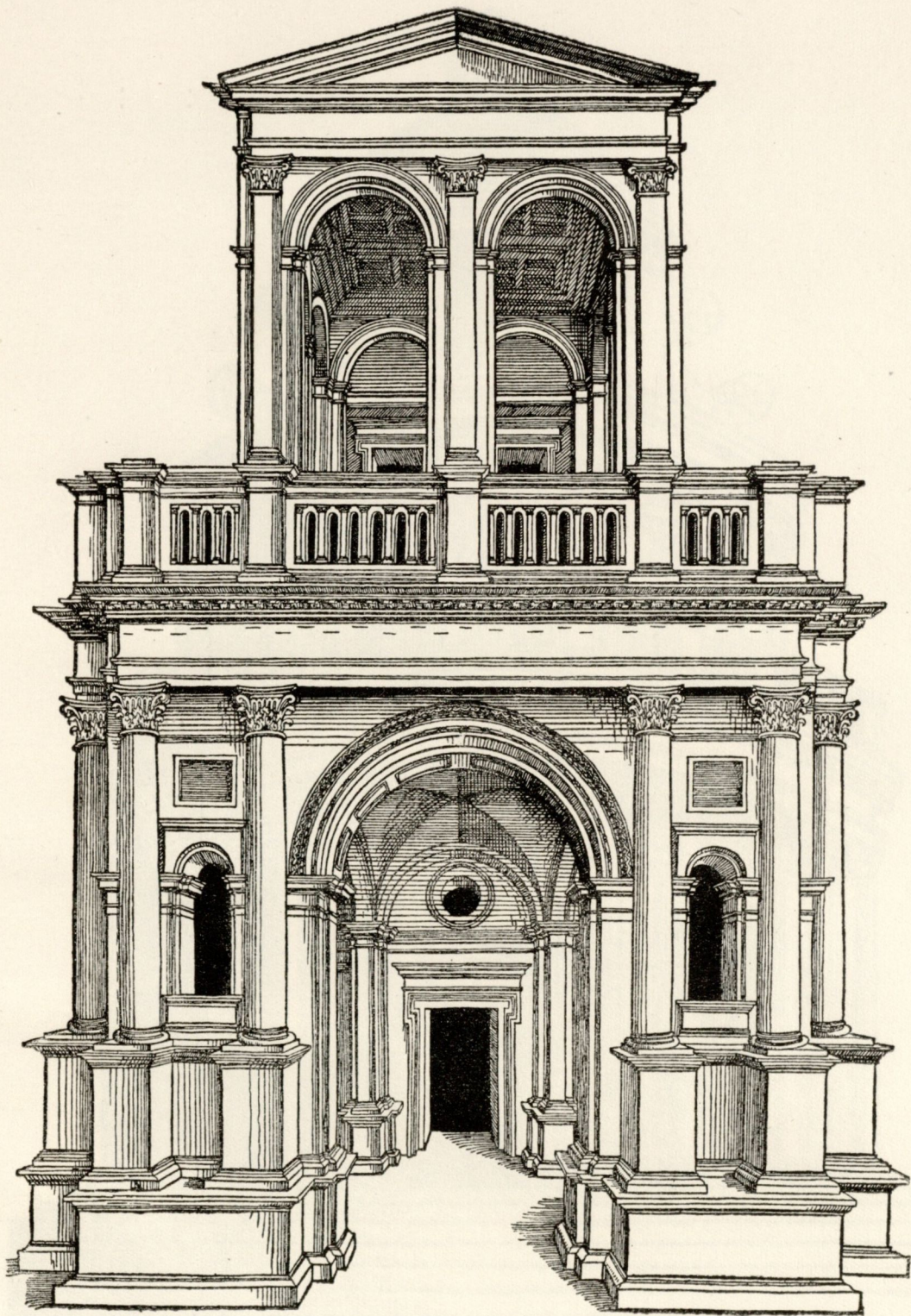

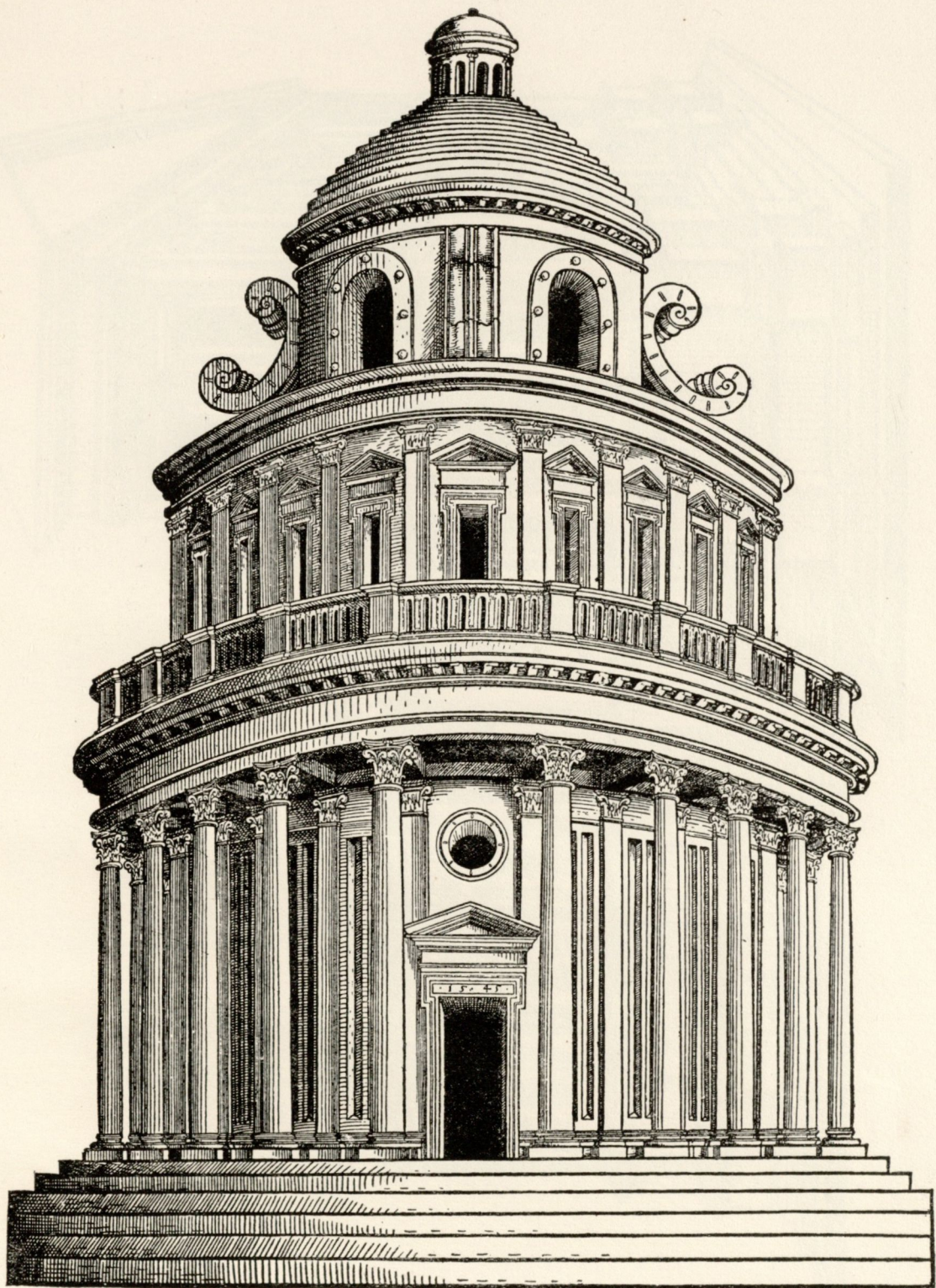

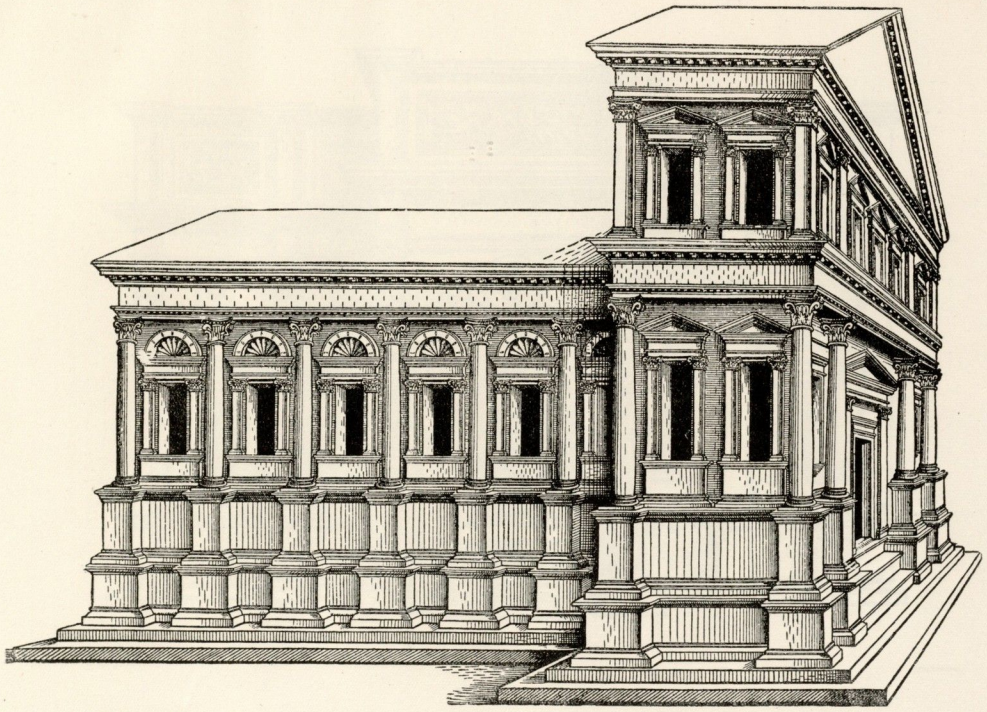

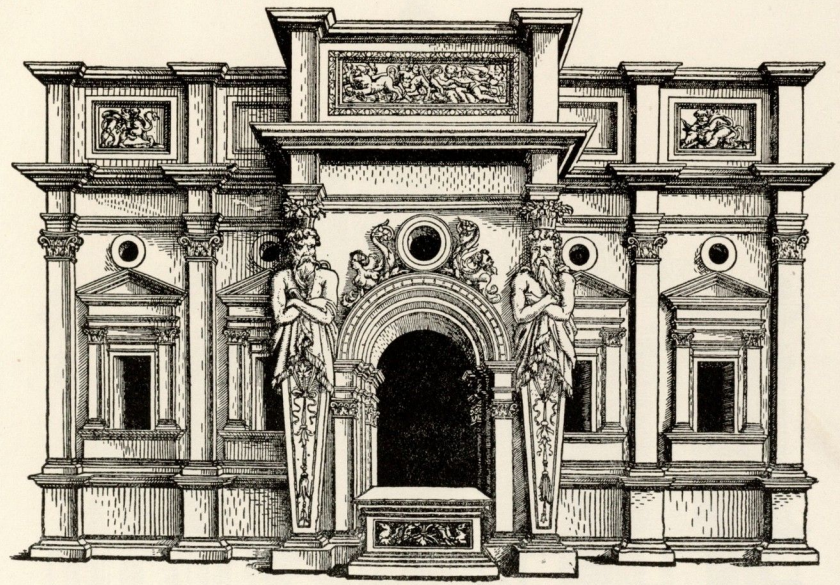

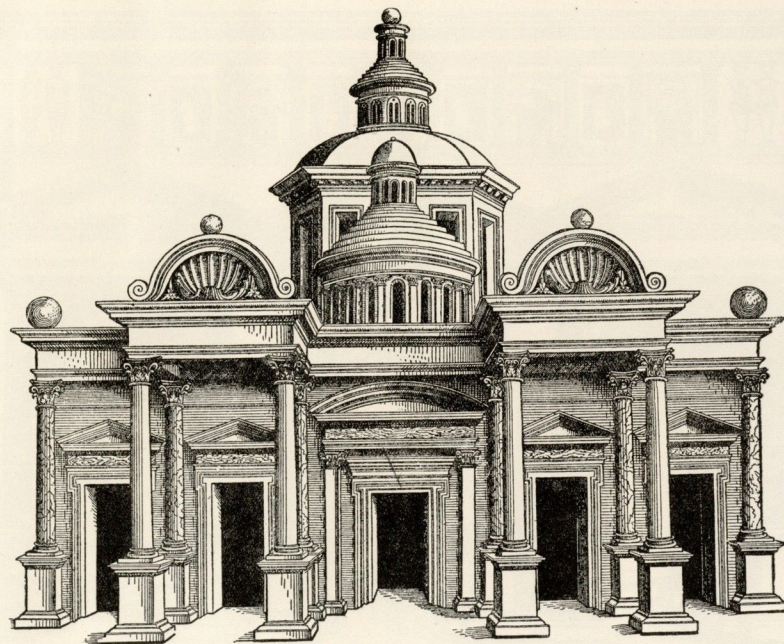

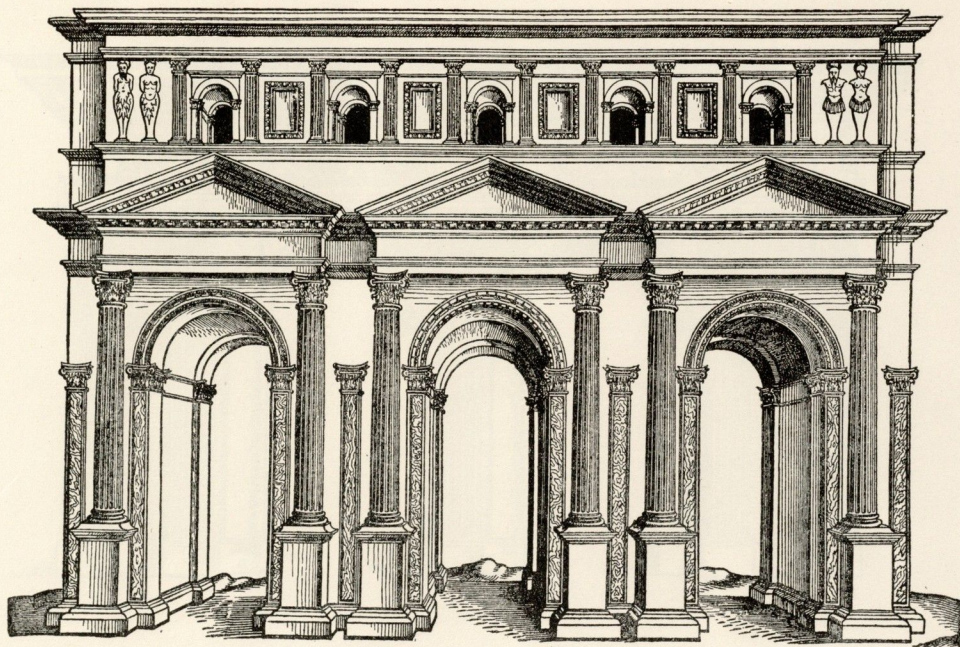



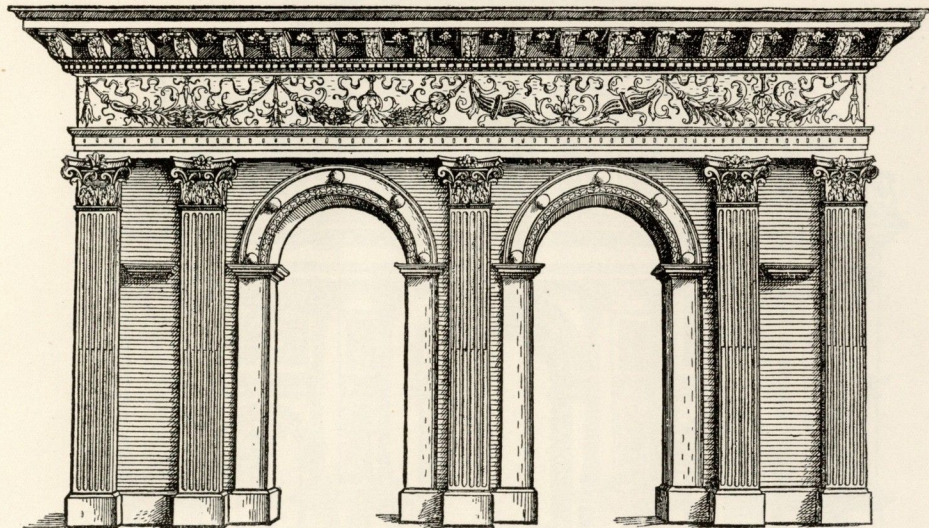

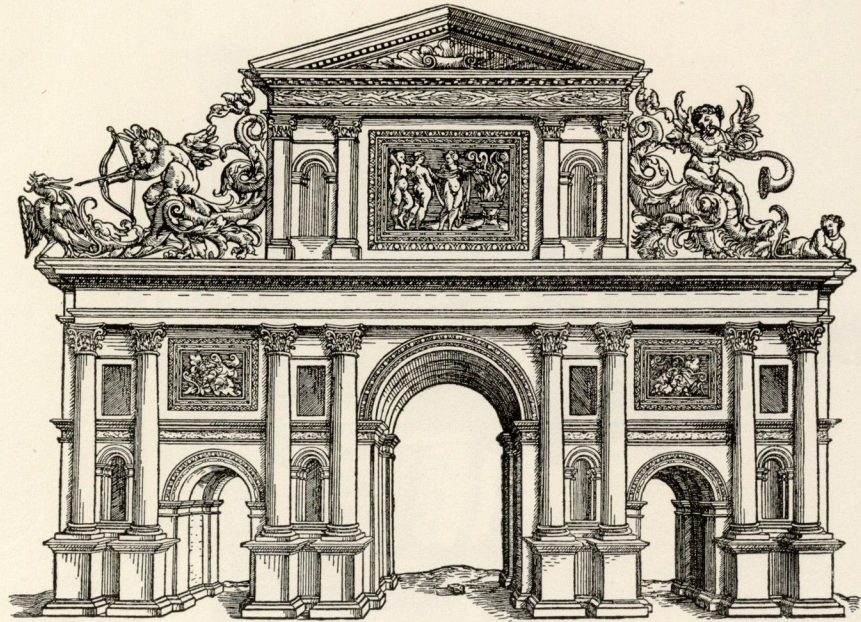

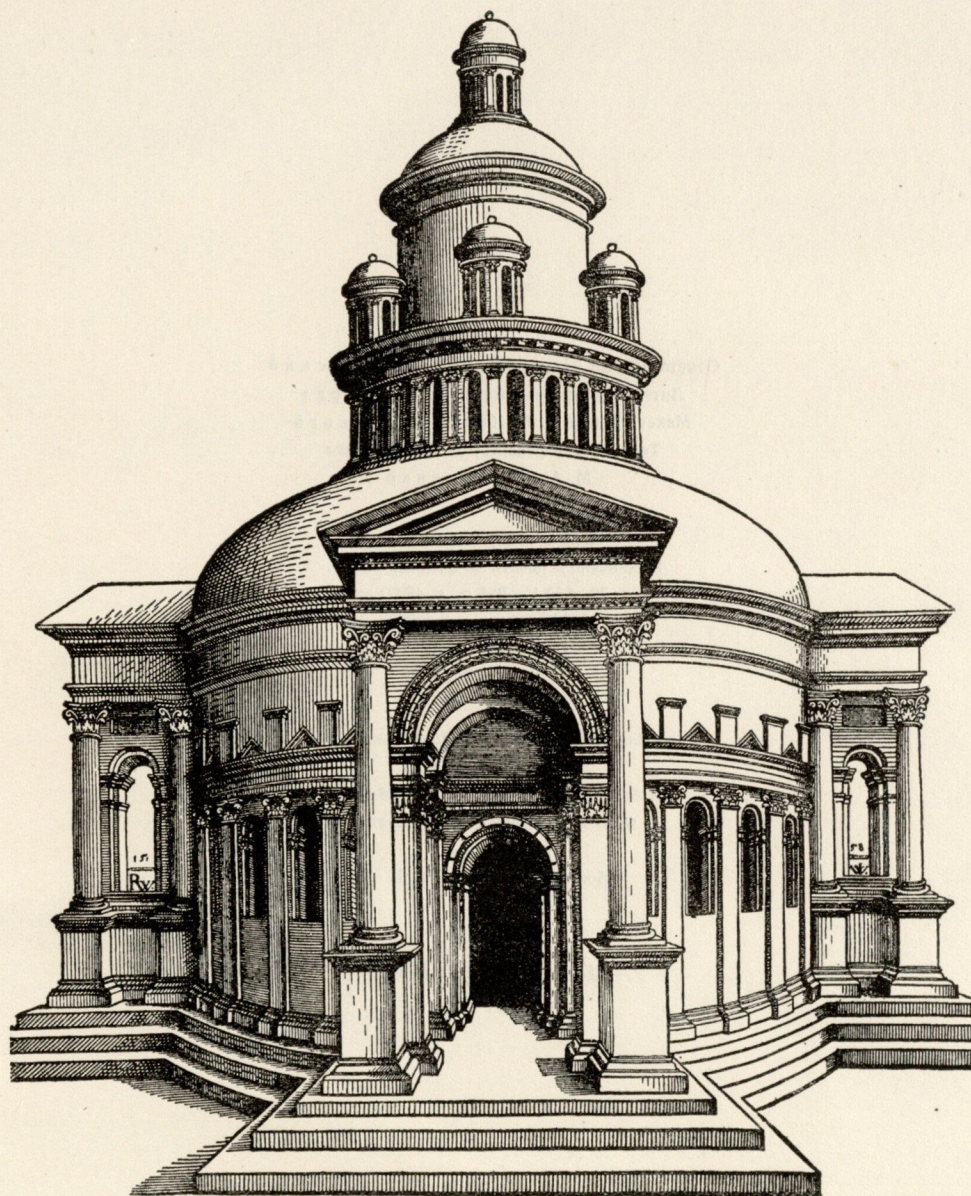

Ответственный редактор А. Г. Габричевский  
Литературный редактор В. А. Виноград  
Макет издания Г. И. Крastoшевского  
Технический редактор на производстве  
М. А. Масляненко

\*

Сдано в набор 25/XI 1935 г.  
Подписано к печати 29 февраля 1936 г.  
14 п. л. 72 × 90 1/8. В 1 п. л. 48000 знаков  
Уполн. Главлита В-33273  
Тираж 4200 экз.  
Заказ № 2628

\*

Клише исполнены 1-й Образцовой  
типографией ОГИЗа  
Набор, печать и переплетные работы—  
ФЗУ типографии газеты „Правда“  
им. Сталина  
Москва, ул. „Правды“, 24

Цена 8 руб. 50 коп.  
Переплет 2 руб.

M/100



Цена 8 руб. 50 коп.  
Переплет 2 руб.